

Live-View-kauko-ohjain

Aloituspöytä

Tässä oppaassa kuvataan Live-View-kauko-ohjaimen RM-LVR2 perustoiminnot.

Ennen käyttöä kameraan on muodostettava yhteys Wi-Fi-toiminnolla tässä oppaassa kuvatulla tavalla.

Lisätietoja on verkossa olevassa käyttöoppaassa.
http://rd1.sony.net/help/cam/1530/h_zz/



RM-LVR2

Suomi

Omistajan merkinnät

Tuotteen malli- ja sarjanumerot on merkitty laitteen pohjaan. Kirjoita sarjanumero alla olevaan tilaan. Tarvitset tätä numeroa, kun otat yhteyttä Sonyn jälleenmyyjään tuotetta koskeissa asioissa.

Mallinro RM-LVR2

Sarjanro

Varoimet

Nimilaatta on laitteen pohjassa.
Jos sinun on tarkistettava se, irrota vyö.

Osat ja painikkeet

- 1 MENU-painike
- 2 DISP-painike
- 3 REC/ENTER-painike
- 4 REC/Wi-Fi-merkkivalo
- 5 LCD-näyttö
- 6 DOWN-painike
- 7 UP-painike
- 8 CHG (latauksen) merkkivalo
- 9 RESET (palauta) -painike
- 10 Multi/Micro USB -liitäntä
- 11 Lukitusvipu
- 12 Liitinkansi
- 13 ON/OFF-painike
- 14 Hihnan lenkki

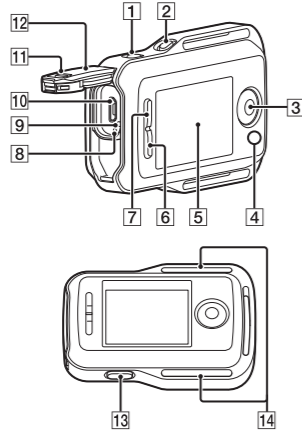

Näyttö

- 1 Painikkeiden pidon kuvake
- 2 Kellonäyttö
- 3 Kauko-ohjaimen akun varaustason ilmaisin
- 4 Lentokonetilän kuvake
Näky, kun kauko-ohjain on lentokonetilassa.
- 5 Kuvaustila
- 6 Kuvaustilan vaihdon ilmaisin
- 7 REC-kuvake
- 8 Muistikorttivaroituksen ilmaisin
- 9 Kameran akun varaustason ilmaisin

Huomautuksia

- Näyttö vaihtelee liitetyn kameran mukaan.

Kellonäyttö

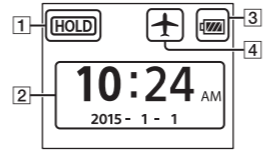

Live-View-näyttö



Kauko-ohjaimen lataaminen

1 Varmista, että kauko-ohjaimen virtakytkin on OFF-asennossa.

2 Liitä kauko-ohjain käynnissä olevaan tietokoneeseen mukana toimitetulla micro USB -kaapelilla.

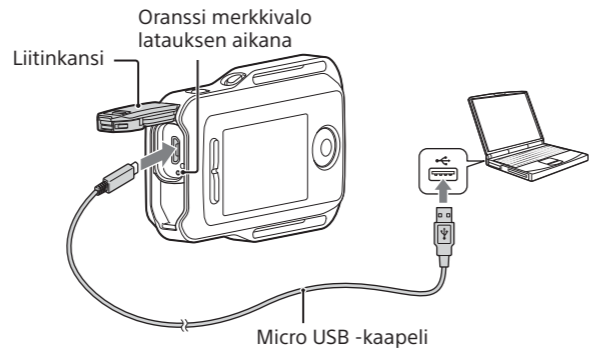

Lataus on valmis, kun CHG (latauksen) merkkivalo sammuu.

Huomautuksia

- Voit ladata kauko-ohjaimen, vaikka sen lataus ei olisi täysin purkautunut. Vaikka kauko-ohjainta ei ole ladattu täyteen, voit käyttää sen akussa olevaa osittaista latausta.
- Jos kauko-ohjaimen virta on kytkettynä, se käyttää ulkoista virtaa, mutta ei lataudu.
- Kun kauko-ohjain on latautunut täyteen, CHG (latauksen) merkkivalo sammuu välittömästi.
- Jos sinulla ei ole tietokonetta, käytä verkkolaitetta AC-UD10 (myydään erikseen).

Kauko-ohjaimen virran kytkeminen

1 Voit kytkeä kauko-ohjaimen virran painamalla ON/OFF-painiketta.

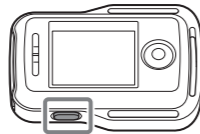

Kun kauko-ohjaimen kytketään virta ensimmäisen kerran, näytössä näkyy päivämäärän ja ajan/alueen asetus.

2 Aseta päivämäärä ja aika/alue.

- Valitse haluttu kohde UP- tai DOWN-painikkeella ja paina sitten REC/ENTER-painiketta.
- Päivämäärän ja ajan/alueen asetusnäyttö muuttuu seuraavassa järjestyksessä.

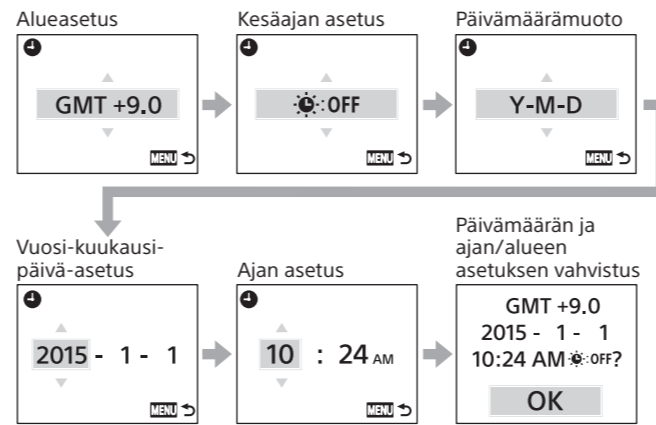

- Vahvista haluamasi kohde päivämäärän ja ajan/alueen asetusten vahvistusnäytössä painamalla REC/ENTER-painiketta, jolloin Wi-Fi-valmiustilan näyttö tulee näkyviin.

Huomautuksia

- Alueet määritetään aikaerona Greenwich Mean Time (GMT) -aikavyöhykkeen ja oman alueesi normaaliajan välillä. Lisätietoja aikaerosta on käyttöoppaan kohdassa "Maailman pääkaupunkien aikaerot".
- Jos haluat asettaa päivämäärän ja ajan uudelleen, paina kauko-ohjaimen MENU-painiketta ja valitse (Kauko-ohjaimen asetus) -kohdasta "Päivämäärän ja ajan, alueen ja kesäajan asetus".

Kauko-ohjaimen yhdistäminen kameraan Wi-Fi-toiminnolla

Kauko-ohjaimen yhdistäminen yhteen kameraan (Yksi yhteys)

Lisätietoja seuraavista toiminnoista on verkossa olevassa käyttöoppaassa tai kameran käyttöohjeissa.

- Useita kameroita (Moniyhteys)
- Muut kamerat kuin Action Cam

1 Kytke virta kauko-ohjaimen.

Kun aktivoit kauko-ohjaimen, Wi-Fi-valmiustilan näyttö tulee näkyviin.

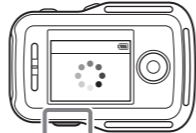

Huomautuksia

- Jos (Moniyhteys) -kuvake tulee näkyviin, paina kauko-ohjaimen MENU-painiketta, valitse (Kauko-ohjaimen asetus) -kohdasta (Yhteystila) ja valitse asetukseksi (Yksi yhteys).

2 Kytke kameraan virta.

Action Cam, ei HDR-AZ1
Paina NEXT- tai PREV-painiketta.



Yllä olevassa kuvassa on FDR-X1000V.

HDR-AZ1

Paina ON/OFF-painiketta.



3 Tarkista kameran asetukset.

Varmista, että kameran näytössä näkyy Wi-Fi-merkki.

Action Cam, ei HDR-AZ1

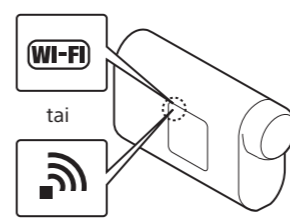

Huomautuksia

- Jos kameran yhteystavaksi on asetettu moniyhteys, vaihda tilaksi yksi yhteys.
- Aseta malleissa HDR-AS15/AS30V muistikortti kameraan.

4 Valitse kamera, jonka haluat yhdistää kauko-ohjaimen.

- 1 Valitse SSID-tunnus (kohde) yhteyskohteiden luettelosta.
- 2 Paina REC/ENTER-painiketta.
- 3 Kun kauko-ohjain on valmiustilassa, siirry 2 minuutin kuluessa vaiheeseen 5.

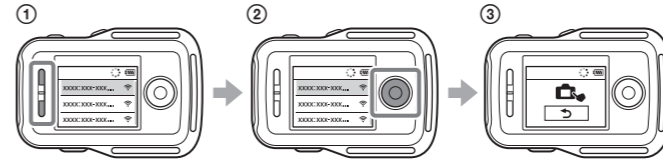

Jos painat kuvassa 3 esitetyssä tilassa REC/ENTER-painiketta, kauko-ohjain poistuu valmiustilasta. Valitse tällöin kameran SSID-tunnus uudelleen.

5 Yhdistä kauko-ohjain kameraan.

Action Cam, ei HDR-AZ1

Kun kameran näytössä näkyy [ACPT?], paina **kameran ENTER-painiketta**.

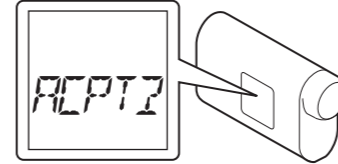

Huomautuksia

- Jos kameran näytössä ei näy [ACPT?], käynnistä kamera uudelleen ja yritä uudelleen vaiheesta 3.

HDR-AZ1

Kun kuulet yhteyden muodostamisen vahvistusäänimerkin, **paina kameran Wi-Fi-painiketta**, kunnes kuulet yhteyden muodostamisen valmistusäänimerkin.



Huomautuksia

- Mallissa HDR-AZ1 yhteyden muodostamisen vahvistusäänimerkkiä ei kuulu, jos (Piippaus) -asetuksena on OFF.
- Jos yhteyden muodostamisen vahvistusäänimerkkiä ei kuulu, käynnistä kamera uudelleen ja yritä uudelleen vaiheesta 3.

REC/Wi-Fi-merkkivalo alkaa palaa sinisenä, kauko-ohjaimen LCD-näyttöön vaihtuu Live-View-näyttö ja yhteys muodostetaan.



Huomautuksia

- Jos kameraan ei muodosteta yhteyttä, syynä saattaa olla raskas signaaliliikenne. Siirry tällöin toiseen paikkaan ja yritä uudelleen.

Kuvaustilan vaihtaminen

Voit vaihtaa kuvaustilaa painamalla kauko-ohjaimen Live-View-näytössä olevaa UP/DOWN-painiketta.

Kuvaustilan kuvake näkyy näytön vasemmassa yläkulmassa.

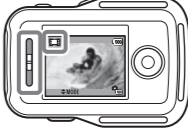

Tallentaminen

Videoita tallennettaessa

Lisätietoja seuraavista toiminnoista on verkossa olevassa käyttöoppaassa tai kameran käyttöohjeissa.

- Valokuvat
- Välijoi otettavat valokuvat
- Jatkuva tallennus

1 Aloita tallennus painamalla REC/ENTER-painiketta.

REC/Wi-Fi-merkkivalo muuttuu sinisestä punaiseksi.

2 Voit pysäyttää tallennuksen painamalla REC/ENTER-painiketta uudelleen.

REC/Wi-Fi-merkkivalo muuttuu punaisesta siniseksi.

Hihnan kauko-ohjaimen kiinnittämistä koskevia huomautuksia

- Voit säätää hihnan pituutta kiinnityskohtien A ja B mukaan.
- Kiinnitä kauko-ohjain käteen niin, että se on kämmenselän puolella. Pujota sitten hihna kohdan C läpi niin, että REC/ENTER-painike osoittaa sormenpäitä, LCD-näyttö taas kynärpäätä kohti. Kun olet kiinnittänyt hihnan D, siirrä kiristin E hihnan pään D päälle.

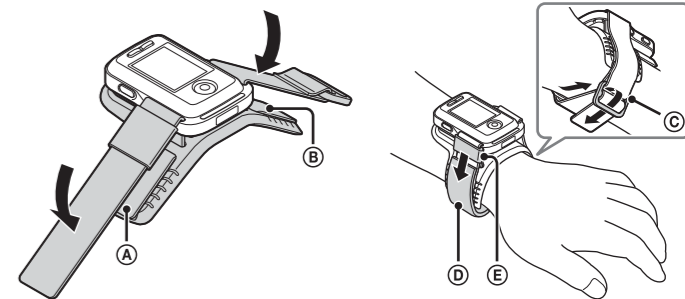

- Hihnan virheellinen kiinnittäminen voi aiheuttaa loukkaantumisen.
- Jos asetat kauko-ohjaimen oikeaan käsivarteeseen, aseta kauko-ohjaimen näytön kierto ON-tilaan.
- Kun käytät kauko-ohjainta käteesi kiinnitettynä, kiinnitä mukana toimitetut alusta ja hihna aina oikein.
- Kun avaat hihnan, varo pudottamasta kauko-ohjainta.
- Lisätietoja hihnan kiinnittämisestä kauko-ohjaimen on käyttöoppaassa.



