

SONY®

Player Blu-ray™ / DVD

Manual de instrucțiuni

RO



BDP-S780

© 2011 Sony Corporation

Avertizare

Pentru a reduce riscul de incendii sau de electrocutări, nu expuneți aparatul la ploaie sau umezeală.

Pentru a evita electrocutările nu demontați niciodată carcasa aparatului. Apelați pentru aceasta doar la persoane calificate.

Cablul de alimentare trebuie să fie înlocuit numai la un service specializat.

Nu expuneți bateriile (acumulatorul sau bateriile montate) la căldură prea mare, cum ar fi la radiații solare directe, foc sau alte surse similare.

ATENȚIE

Utilizarea de instrumente optice în paralel cu acest produs mărește riscul de a vă fi afectată vederea. Nu încercați să demontați carcasa, deoarece raza laser utilizată de acest player de disc Blu-ray/DVD player este dăunătoare pentru ochi.

Pentru service, apelați numai la persoane calificate.



Acest marcaj este amplasat pe carcasa de protecție a laserului în interiorul incintei.

Pentru clienții din țările europene

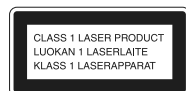

Acest aparat este clasificat ca produs din CLASA 1 LASER. Marcajul CLASS 1 LASER PRODUCT este amplasat pe partea exterioară, din spate a carcasei.

Notă pentru clienții din Marea Britanie și Irlanda

Pentru protecție, la acest echipament este adaptat un conector compatibil BS1363.

Dacă siguranța acestuia se arde ea trebuie înlocuită cu o alta care prezintă aceleași caracteristici și care este aprobată de ASTA sau BSI pentru BS 1362 (marcată cu semnele ⚡ sau ⚡).

Dacă siguranța prezintă un capac de protecție detașabil, nu uitați să-l puneți la loc după înlocuirea

2

siguranței. Nu folosiți niciodată siguranța fără capac. În cazul în care pierdeți capacul, contactați cel mai apropiat service Sony.

Dezafectarea echipamentelor electrice și electronice vechi (Valabil în Uniunea Europeană și în celelalte state europene cu sisteme de colectare separate)



Acest simbol marcat pe un produs sau pe ambalajul acestuia indică faptul că respectivul produs nu trebuie considerat reziduu menajer în momentul în care doriți să îl dezafectați. El trebuie dus la punctele de colectare destinate reciclării echipamentelor electrice și electronice. Dezafectând în mod corect acest produs veți ajuta la prevenirea posibilelor consecințe negative asupra mediului înconjurător și sănătății oamenilor care pot fi cauzate de tratarea inadecvată a acestor reziduuri. Reciclarea materialelor va ajuta totodată la conservarea resurselor naturale. Pentru mai multe detalii legate de reciclarea acestui produs, vă rugăm să consultați biroul local, serviciul de preluare a deșeurilor sau magazinul de unde ați achiziționat produsul.

Pentru clienții din Australia/ Noua Zeelandă

Simbolul de mai sus este valabil pentru atât pentru țările din Uniunea Europeană, cât și pentru alte țări europene, cu sisteme de colectare diferite.

Dezafectarea bateriilor uzate (Valabil în Uniunea Europeană și în celelalte state europene cu sisteme de colectare separate)



Acest simbol marcat pe baterie (acumulator) sau pe ambalajul acestuia indică faptul că respectivul produs nu trebuie considerat reziduu menajer în momentul în care doriți să îl dezafectați.

Pe anumite baterii, acest simbol poate fi utilizat în combinație cu simbolul unui element chimic. Simbolul chimic pentru mercur (Hg) sau cel pentru plumb (Pb) este marcat în cazul în care bateria conține mai mult de 0,0005% mercur, respectiv mai mult de 0,004% Pb.

Puteți ajuta la prevenirea posibilelor consecințe negative asupra mediului înconjurător și sănătății oamenilor care pot fi cauzate de tratarea inadecvată a acestor reziduuri dezafectând în mod corect acest produs. Reciclarea materialelor va ajuta totodată la conservarea resurselor naturale.

Pb

În cazul produselor care din motive de siguranță, de asigurare a performanțelor sau de integritate a datelor necesită conectarea permanentă a acumulatorului încorporat, acesta trebuie înlocuit numai de personalul calificat al unui service.

Pentru a fi siguri că acumulatorul va fi corect tratat, la încheierea duratei de viață a acestuia, duceți-l la punctele de colectare stabilite pentru reciclarea echipamentelor electrice și electronice.

Pentru orice alt fel de baterii, vă rugăm să citiți secțiunea referitoare la demontarea în siguranță a acumulatorului și să le duceți la punctele de colectare pentru reciclarea bateriilor uzate.

Pentru mai multe detalii legate de reciclarea acestui produs, vă rugăm să consultați biroul local, serviciul de preluare a deșeurilor sau magazinul de unde ați achiziționat produsul.

Măsuri de precauție

- Acest aparat lucrează la tensiuni de 220V - 240V c.a., 50Hz/ 60Hz. Verificați dacă tensiunea de funcționare a acestuia este aceeași cu cea din rețeaua locală de electricitate.
- Pentru a reduce riscul de incendiu și electrocutări, nu puneți pe aparat recipiente ce conțin lichide, cum ar fi vasele.
- Instalați acest aparat așa încât cablul de alimentare să poată fi scos imediat din priză de perete, în caz de necesitate.

Pentru clienții din țările europene și din Australia/ Noua Zeelandă

Măsuri de precauție

Acest produs a fost testat și s-a dovedit a se încadra în limitele stabilite de Directiva EMC pentru folosirea cablurilor de conectare mai scurte de 3 metri.

Privind amplasarea

- Așezați sistemul într-un spațiu cu ventilație adecvată pentru a evita acumularea căldurii în interior.
- Nu așezați sistemul pe suprafețe moi (carpete etc.) care pot bloca fantele de aerisire.
- Nu amplasați sistemul în spații închise, cum ar fi într-o bibliotecă sau în locuri similare.
- Nu plasați sistemul în apropierea unor surse de încălzire și nici în spații supuse la radiații solare directe, la prea mult praf sau la șocuri mecanice.
- Nu lăsați aparatul la exterior, în mașini, în ambarcațiuni sau alte nave.
- Dacă aparatul este adus direct dintr-un loc răcoros într-unul încălzit, sau dacă este așezat într-o cameră cu umiditate ridicată, este posibil ca pe lentilele din interiorul aparatului să condenseze umezeală. Într-un astfel de caz, este posibil ca aparatul să nu funcționeze în mod adecvat. Pentru a remedia situația, scoateți discul din aparat și lăsați echipamentul pornit timp de circa o jumătate de oră, până ce umezeala se evaporă.
- Nu instalați aparatul într-o poziție înclinată. Aparatul este proiectat să funcționeze în poziție orizontală.
- Nu așezați obiecte metalice în fața panoului frontal deoarece poate fi limitată recepția radio.
- Nu amplasați player-ul în locuri unde există echipamente medicale în funcțiune deoarece pot apărea disfuncționalități ale respectivelor echipamente.
- Dacă folosiți un stimulator cardiac sau alte echipamente medicale, consultați medicul sau producătorul acestuia înainte de a folosi funcția LAN wireless.
- Player-ul trebuie să fie amplasat și acționat păstrând o distanță de cel puțin 20 cm de corpul uman (exclusiv extremitățile: mâini, încheieturi, picioare și glezne).
- Nu așezați pe aparat obiecte grele sau instabile.
- Nu puneți alte obiecte decât discuri în compartimentul pentru discuri. În caz contrar, aparatul sau obiectul se pot deteriora.
- Scoateți orice disc din aparat atunci când deplasați aparatul. În caz contrar, discul se poate deteriora.
- Deconectați cablul de alimentare și toate celelalte cabluri atunci când deplasați aparatul.

Continuă pe pagina următoare →

Privind sursele de alimentare

- Aparatul nu este deconectat de la rețea câtă vreme este cuplat la priza de perete, chiar dacă aparatul propriu-zis a fost oprit.
- Dacă echipamentul urmează să nu fie utilizat o perioadă îndelungată de timp, decuplați-l de la priza de perete. Pentru aceasta, apucați și trageți de ștecăr. Nu trageți niciodată de cablu.
- Țineți cont de următoarele puncte pentru a preveni deteriorarea cablului de alimentare. Nu folosiți cablul de alimentare în cazul în care acesta s-a deteriorat, deoarece există riscul de șocuri electrice sau de incendiu.
 - Nu prindeți cablul între aparat și perete, un raft etc.
 - Nu puneți nimic greu pe cablul de alimentare și nu trageți de cablu.

Privind ajustarea volumului sonor

Nu măriți volumul sonor în timpul ascultării unei porțiuni cu nivel de intrare foarte scăzut. În caz contrar, vă poate fi afectat auzul și se pot deteriora boxe în dreptul unei porțiuni cu nivel sonor de mare intensitate.

Privind curățarea

Curățați carcasa, panoul și butoanele cu o bucată de pânză moale, ușor umezită într-o soluție slabă de detergent. Nu folosiți nici un fel de material abraziv, praf de curățat sau solvenți, cum ar fi alcoolul sau benzina.

Privind curățarea discurilor, substanțe de curățare pentru discuri / lentile

Nu folosiți discuri de curățare sau substanțe de curățare pentru discuri / lentile (inclusiv de tip umed sau spray) deoarece pot cauza disfuncționalități.

La înlocuirea pieselor

În cazul în care sistemul este reparat, piesele înlocuite pot fi reținute pentru a fi reutilizate sau reciclate.

La realizarea conexiunii la mufa HDMI OUT

Urmați pașii de mai jos. Manevrarea inadecvată poate conduce la deteriorarea atât a mufei HDMI OUT, cât și a conectorului.

- Aliniați cu grijă mufa HDMI OUT din partea din spate a playerului, cu conectorul HDMI, fiind atenți la forma acestora. Aveți grijă să nu încercați introducerea conectorului invers sau înclinat în mufă.

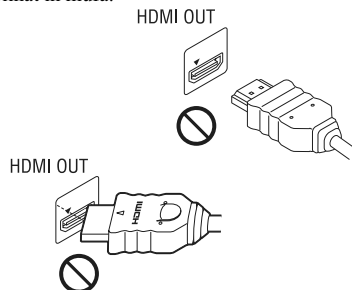

4

- Aveți grijă să decuplați cablul HDMI când deplasați playerul.



- Țineți drept conectorul HDMI atunci când îl introduceți sau îl scoateți din mufa HDMI OUT. Nu răsuciți și nu încercați să introduceți cu forța conectorul în mufa HDMI OUT.

Relativ la vizionarea imaginilor video 3D

Este posibil ca unele persoane să resimtă un disconfort (cum ar fi dureri de ochi, amețeli sau senzații de oboseală) în timp ce urmăresc imagini video 3D. Sony recomandă ca toți spectatorii să facă pauze, în mod regulat, la vizionarea de imagini 3D. Deoarece necesitatea de a face pauze, durata și frecvența acestora variază de la o persoană la alta, vă rugăm să vă stabiliți propriul standard, adecvat pentru organismul dvs.. Dacă simțiți orice fel de disconfort, întrerupeți vizionarea imaginilor 3D până ce dispare această senzație de disconfort. Consultați un doctor dacă este necesar. Totodată, trebuie să revedeți :

- manualul de instrucțiuni și/sau mesajele de avertizare ale echipamentului folosit sau al discului Blue-ray redat cu acest aparat și
- pagina noastră de Internet [http:// www.sony-europe.com/myproduct/](http://www.sony-europe.com/myproduct/) pentru a fi la curent cu cele mai recente informații.

Vederea copiilor mici (mai ales de către cei cu vârstă sub 6 ani) este încă în curs de formare. Înainte de a le permite să vizioneze imagini 3D, vă rugăm să consultați un expert, cum ar fi un doctor pediatru sau oftalmolog.

Adulții trebuie să supravegheze copiii și să se asigure că recomandările mai sus menționate sunt respectate de copil.

* Pentru clienții din țările Europene

<http://www.sony-europe.com/myproduct>

Pentru clienții din Australia/ Noua Zeelandă și

India : <http://www.sony-asia.com/support/>

Dacă aveți probleme sau întrebări legate de sistemul dvs., vă rugăm să consultați cel mai apropiat dealer Sony.

NOTĂ IMPORTANTĂ

Atenție : Sistemul este capabil să mențină o perioadă de timp nedefinită o imagine statică sau o interfață pe ecranul TV. Dacă lăsați acest tip de imagini afișate multă vreme, există riscul de deteriorare definitivă a ecranului. Televizoarele cu panou cu plasmă și proiectoarele TV sunt cele mai predispuse la aceasta.

Protecția la copiere

Vă rugăm să luați la cunoștință de existența sistemelor avansate de protecție a conținutului folosite atât de suporturile Blu-ray Disc™, cât și de cele DVD. Aceste sisteme, denumite AAC (Sisteme avansate de acces la conținut) și CSS (Sisteme de codare a conținutului), pot conține anumite restricții la redare, ieșiri analogice și alte facilități similare. Acționarea acestui echipament și restricțiile aplicate, pot varia în funcție de data achiziției acestuia, deoarece conducerea AAC poate adopta sau modifica regulile de restricție ulterior acestei date.

Drepturile de autor și mărcile comerciale

- „AVCHD” și sigla „AVCHD” sunt mărci comerciale ale Panasonic Corporation și Sony Corporation.
- Java este marcă de comerț a Oracle și/sau a firmelor afiliate.
- „XMB” și „cross media bar” sunt mărci comerciale ale Sony Corporation și Sony Computer Entertainment Inc.
- Acest sistem încorporează tehnologia HDMI™ („High-Definition Multimedia Interface”: *Interfața multimedia de înaltă definiție*). HDMI, sigla HDMI și High-Definition Multimedia Interface sunt mărci comerciale sau mărci înregistrate ale HDMI Licensing LLC în Statele Unite și în alte țări.
- „Blu-ray Disc” este marcă de comerț.
- Siglele „Blu-ray Disc”, „DVD+RW”, „DVD-RW”, „DVD+R”, „DVD-R”, „DVD-VIDEO” și „CD” sunt mărci comerciale.
- „BD-LIVE”, sigla „BD-LIVE” și „BONUSVIEW” sunt mărci comerciale ale Blu-ray Disc Association.
- „Blu-ray 3D”, sigla „Blu-ray 3D” sunt mărci comerciale ale Blu-ray Disc Association.
- „x.v.Colour” și sigla „x.v.Colour” sunt mărci comerciale ale Sony Corporation.
- „BRAVIA” este o marcă de comerț a Sony Corporation.
- „PhotoTV HD” și sigla „PhotoTV HD” sunt mărci de comerț ale Sony Corporation.
- Tehnologia de codare MPEG Layer-3 și patentele sunt sub licență Fraunhofer IIS și Thomson.
- Windows Media este marcă de comerț sau marcă de comerț înregistrată a Microsoft Corporation în Statele Unite și/sau în alte țări.
Acest produs este protejat prin anumite drepturi de proprietate intelectuală ale Microsoft Corporation. Folosirea sau distribuția acestor tehnologii în exteriorul acestui aparat este interzisă fără o licență de la Microsoft sau de la o sucursală autorizată Microsoft.
Proprietarii conținutului utilizează tehnologia Microsoft PlayReady™ de limitare a accesului pentru a-și proteja proprietatea intelectuală, inclusiv drepturile de proprietate asupra respectivului conținut. Acest dispozitiv folosește tehnologia PlayReady pentru a accesa conținutul protejat cu

PlayReady și/ sau cu WMDRM. Dacă dispozitivul nu reușește să asigure restricții adecvate privind utilizarea conținutului, proprietarii acestuia pot solicita Microsoft să revoce capacitatea dispozitivului de a reda conținuturi protejate cu PlayReady. Revocarea nu trebuie să afecteze conținuturi ce nu sunt protejate sau care sunt protejate cu alte tehnologii de limitare a accesului. Proprietarii conținutului vă pot solicita să actualizați PlayReady pentru a accesa conținutul ce le aparține. Dacă refuzați actualizarea, nu veți avea acces la conținuturi care necesită această actualizare pentru a fi redare.

- Tehnologia de identificare a muzicii, a conținutului video și a datelor asociate este furnizată de către Gracenote®. Gracenote este standardul industrial în tehnologia de identificare a muzicii și a furnizării conținutului aferent. Pentru mai multe informații, vă rugăm să vizitați : www.gracenote.com

CD, DVD, Blu-ray Disc și datele de muzică și video legate de Gracenote, Inc, drepturi de autor © 2000 - până în prezent ale Gracenote. Gracenote Software, drepturile de autor © 2000 - până în prezent ale Gracenote. Unul sau mai multe brevete deținute de Gracenote se aplică acestui produs și serviciului. Consultați site-ul Gracenote pentru o listă a brevetelor Gracenote aplicabile. Gracenote, CDDB, MusicID, MediaVOCs, sigla Gracenote și cea „Powered by Gracenote” sunt fie mărci comerciale înregistrate, fie mărci comerciale ale Gracenote în Statele Unite și/ sau alte țări.



- Acest produs conține un SkypeKit versiunea 3. Copyright 2003 - 2010, patent revendicat de Skype Limited
Skype, mărcile comerciale și siglele asociate, simbolul „S” sunt mărci comerciale ale Skype Limited.
- Sigla Wi-Fi Certified™ reprezintă o marcă de certificare a Wi-Fi Alliance.
- Marca Wi-Fi Protected Setup™ Mark este o marcă a Wi-Fi Alliance.
- „Wi-Fi CERTIFIED™” și „Wi-Fi Protected Setup™” sunt mărci comerciale ale Wi-Fi Alliance.
- DLNA®, sigla DLNA și DLNA CERTIFIED™ sunt mărci comerciale, mărci de service sau mărci de certificare ale Digital Living Network Alliance.
- Toate celelalte mărci comerciale aparțin respectivelor proprietari.
- Toate celelalte denumiri de companii și produse folosite în acest manual pot fi mărci comerciale înregistrate sau mărci comerciale ale respectivelor companii. În continuare, în acest manual nu vor apărea, însă, în fiecare caz, marcatele ™ sau ®.

Cuprins

AVERTIZARE.....	2
Măsuri de precauție	3
Prezentarea părților componente și a butoanelor	7
Conexiuni și reglaje	
Pasul 1: Conectarea playerului	11
Pasul 2: Reglaje facile	13
Conectarea la rețea	14
Redare	
Redarea unui disc	15
Redarea datelor stocate pe un dispozitiv USB	16
Redarea în rețea	17
Opțiuni disponibile	19
Internet	
Parcurgerea site-urilor de internet	21
Utilizarea Skype	23
Reglaje și ajustări	
Folosirea interfeței de configurare	25
Network Update - <i>Actualizarea prin rețea</i>	25
Screen Settings - <i>Reglaje pentru ecran</i>	25
Audio Settings - <i>Reglaje audio</i>	26
BD/DVD Viewing Settings - <i>Reglaje pentru vizionarea BD/DVD</i>	27
Parental Control Settings - <i>Reglaje pentru control parental</i>	28
Music Settings - <i>Reglaje pentru muzică</i>	28
System Settings - <i>Reglaje de sistem</i>	28
Network Settings - <i>Reglaje de rețea</i>	29
Easy Setup - <i>Reglaje facile</i>	30
Resetting - <i>Reinițializare</i>	30
Informații suplimentare	
Soluționarea problemelor	31
Specificații	34
Index	39

Prezentarea părților componente și a butoanelor

Panoul frontal

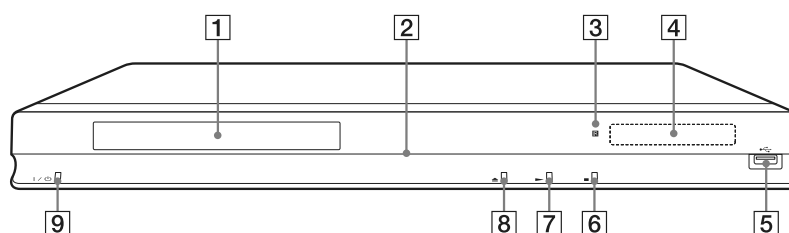

Butonul ► are un punct tactil. Folosiți acest punct tactil ca referință când acționați playerul.

1 Compartimentul pentru disc

2 Indicator luminos de alimentare

Devine luminos, de culoare albă, când este pornit player-ul.

3 Senzor pentru telecomandă

4 Afișajul panoului frontal

►, || : Se aprinde în timpul redării sau al unei pauze de redare.

↺ : Se aprinde când este activată redarea repetitivă.

HD : Se aprinde atunci când la ieșire sunt trimise semnale video 720p/1080i/ 1080p.

5 Mufă (USB)

Conectați un dispozitiv USB la această mufă.

6 Butonul ■ (stop)

7 Butonul ► (play)

8 Butonul ▲ (deschis / închis)

9 Butonul I/⏻ (pornire/standby)

Pornește aparatul sau îl trece în modul standby.

Blocarea compartimentului pentru discuri (Control parental)

Compartimentul pentru discuri poate fi blocat pentru a preveni acționarea lui accidentală.

Mențineți apăsat mai mult de 10 secunde butonul ► al aparatului în timp ce aparatul este pornit. Compartimentul pentru discuri se blochează sau se deblochează.

Panoul din spate

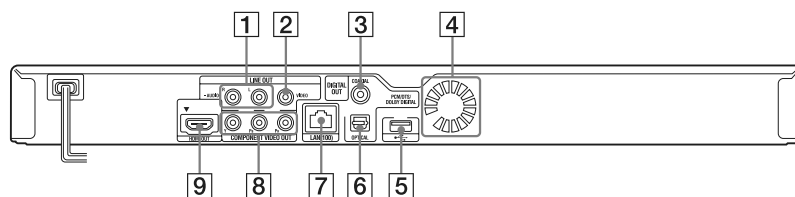

- | | |
|--|---|
| 1 Mufe LINE OUT (R-AUDIO-L) (ieșire audio) | 6 Mufă DIGITAL OUT (OPTICAL) (ieșire digitală) |
| 2 Mufă LINE OUT (VIDEO) (ieșire video) | 7 Terminal LAN (100) (de rețea) |
| 3 Mufă DIGITAL OUT (COAXIAL) (ieșire digitală) | 8 Mufe COMPONENT VIDEO OUT (Y, PB, PR) (ieșire video pe componente) |
| 4 Fante de aerisire | 9 Mufă HDMI OUT (ieșire HDMI) |
| 5 Port USB | |

Telecomandă

Funcțiile disponibile la telecomandă diferă în funcție de disc și de situație.

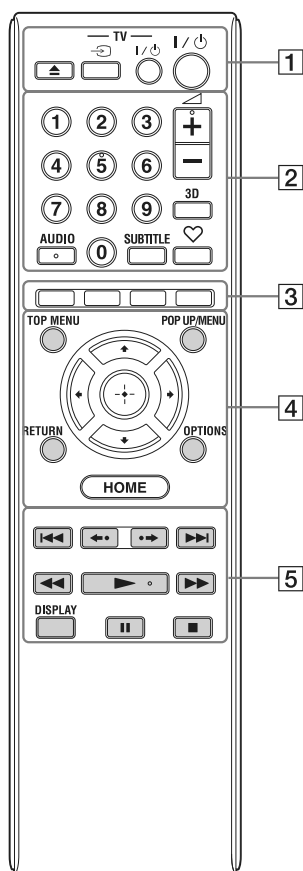

- Butoanele 5, AUDIO, \triangleleft +, și \triangleright au câte un punct tactil. Folosiți punctele tactile ca referință când utilizați telecomanda.
- Butoanele marcate cu gri în imaginea de mai sus sunt luminescente în întuneric.

1 \triangleleft (deschis/închis)

Deschide sau închide compartimentul pentru discuri.

- TV- \square (intrare TV)

Comută intrarea între sursa de semnal TV și celelalte surse de intrare.

- TV- I/ \square (TV pornit/standby)

Pornește televizorul sau îl trece în standby.

I/ \square (pornit/standby)

Pornește sistemul sau îl trece în modul standby.

2 Butoane numerice (0 - 9)

Pentru introducerea numerelor titlurilor / capitolelor etc.

\triangleleft (volum sonor)+/-

Pentru ajustarea volumului sonor.

3D (pag. 19)

Convertește conținutul 2D în conținut 3D simulat, când aparatul este conectat la un echipament compatibil 3D.

AUDIO (pag. 26)

Selectează limba coloanei sonore la redarea unui disc video multilingv BD-ROM/DVD VIDEO.

Selectează pista pe CD-uri.

SUBTITLE (subtitrare) (pag. 27)

Selectează limba pentru subtitrare când pe un disc video BD-ROM/DVD VIDEO sunt înregistrate subtitrări multilingve.

\heartsuit (preferate) (pag. 19)

Afișează conținutul preluat de pe Internet introdus în Lista favorite (cu piese preferate). Puteți introduce până la 18 piese de pe Internet în Lista favorite.

3 Butoane colorate (roșu / verde / galben / albastru)

Butoane de acces rapid pentru funcțiile interactive.

4 TOP MENU

Deschide sau închide meniul superior pentru BD sau DVD.

POP UP / MENU

Deschide sau închide meniul extensibil al unui disc BD-ROM sau meniul DVD.

Continuă pe pagina următoare →

OPTIONS (pag. 19)

Afișează pe ecranul televizorului meniul de opțiuni.

HOME

Deschide meniul principal.

Atunci când este apăsat simbolul meniului HOME, principal, este afișată imaginea de fundal.

RETURN

Revine la interfața anterioară.



Deplasează cursorul pentru selectarea unui element afișat.

Butonul central (ENTER)

Introduce elementul selectat.

5 I◀◀/▶▶ (precedent/următor)

Trece la capitoul, pista sau fișierul precedent/următor.

◀◦/◦▶ (reluare imediată / avans instantaneu)

Reluarea imediată a actualei scene timp de 10 secunde. / Derularea imediată, rapidă înainte a scenei actuale timp de 15 secunde.

◀◀/▶▶ (derulare rapidă înapoi/înainte)

- Derulează rapid discul înapoi/înainte în timpul redării. De fiecare dată când apăsați butonul, viteza de căutare se modifică.
- Activează redarea cu încetinitorul atunci când este apăsat pentru mai mult de o secundă, în modul pauză.
- La fiecare apăsare a butonului în modul pauză, este redat câte un cadru.



- Redarea cu încetinitorul și cea cadru cu cadru nu sunt disponibile pentru un disc Blu-ray 3D.

▶ (redare)

Pornește sau repornește redarea.

DISPLAY (afișaj) (pag. 16)

Afișează informațiile redade pe ecran.

|| (pauză)

Întrerupe sau repornește redarea.

■ (stop)

Oprește redarea și reține punctul de oprire (punctul de reluare a redării). Punctul de reluare pentru un titlu/o piesă este ultimul punct redat sau ultima imagine pentru un director de imagini.

Afișarea meniului principal (HOME)

Meniul principal apare atunci când apăsați butonul HOME. Alegeți o categorie folosind ◀/▶; alegeți un element folosind ↑/↓, apoi apăsați ENTER.

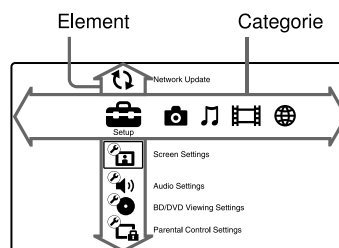

- 🔧 [Setup] : Pentru reglajele playerului.
- 📷 [Photo] : Afișarea imaginilor.
- 🎵 [Music] : Redarea muzicii.
- 🎬 [Video] : Redarea filmelor.
- 🌐 [Network] : Sunt afișate elementele de rețea.

Conexiuni și reglaje

Pasul 1 : Conectarea playerului

Nu cuplați cablu de alimentare înainte de a realiza toate conexiunile. Pentru detalii referitoare la accesoriile furnizate, consultați „Accesorii furnizate” (pag. 34).

Conectarea la televizor

Alegeți una dintre următoarele metode de conectare corespunzător cu mufele de intrare ale televizorului dvs.. Potrivii culorile mufelor atunci când conectați cablurile.

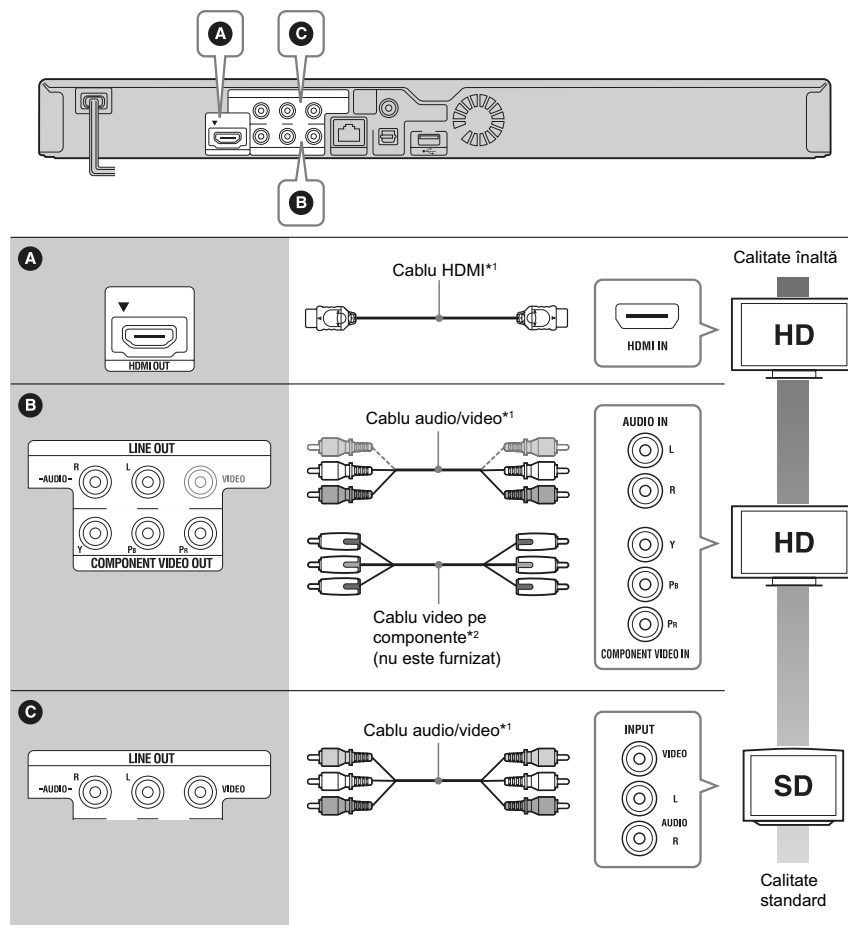

*1 Consultați secțiunea „Accesorii furnizate” (pag 34).

*2 Conținutul protejat de pe discuri BD-ROM este trimis la ieșire la o rezoluție de 480i/576i prin mufa COMPONENT VIDEO OUT (pag 4).



Nu conectați playerul prin intermediul unui aparat video. Aparatul video poate fi afectat de sistemul de protecție al drepturilor de autor iar imaginea la televizor va fi deformată .

Conectarea la amplificatorul AV (receptor)

Alegeți una dintre următoarele metode de conectare corespunzător cu mufele de intrare ale amplificatorului AV (receptorului) dvs. Dacă alegeți conexiunea **A** sau **B**, efectuați reglajele aferente de la secțiunea "Reglaje audio" (pag. 26).

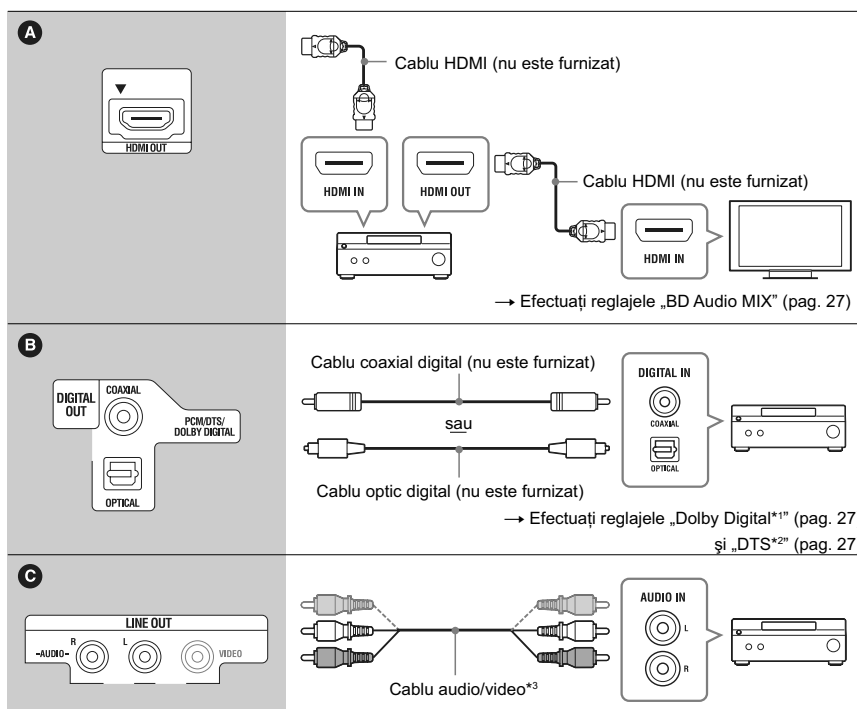
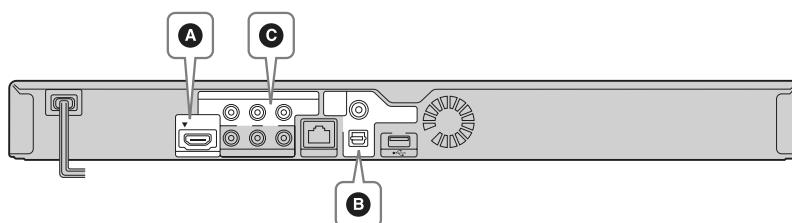

*1 *Produs sub licență Dolby Laboratories. Dolby, Pro Logic și simbolul dublu-D sunt mărci comerciale ale Dolby Laboratories.*

*2 *Produs sub licență conform următoarelor patente din S.U.A. #: 5.451.942; 5.956.674; 5.974.380; 5.978.762; 6.226.616; 6.487.535; 7.212.872; 7.333.929; 7.392.195; 7.272.567 precum și alte patente din Statele unite și din întreaga lume emise sau solicitate. DTS și simbolul asociat sunt mărci de comerț înregistrate, iar siglele, DTS-HD și DTS-HD Master Audio și simbolul DTS sunt mărci comerciale ale DTS, Inc. Produsul conține software.*

© DTS Inc. Toate drepturile sunt rezervate.

*3 *Consultați secțiunea „Accesorii furnizate” (pag 35).*

Pasul 2 : Reglaje facile (Easy Setup)

Când porniți aparatul pentru prima dată

Așteptați o scurtă perioadă până ce playerul pornește și inițiază operația „Easy Setup”.

- 1** Introduceți două baterii R6 (mărimea AA) potrivit capetele ⊕ și ⊖ ale bateriilor cu marcajele din interiorul compartimentului pentru baterii.

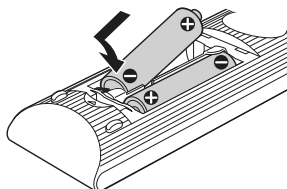

- 2** Conectați playerul la priza de perete.



- 3** Apăsăți I/⏻ pentru a porni playerul.

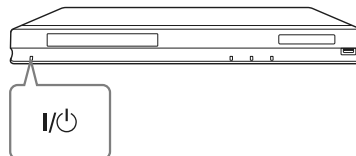

- 4** Porniți televizorul, apoi comutați selectorul de intrare al televizorului dvs. pentru ca pe ecran să apară semnalul de la player.

- 5** Efectuați reglajele facile „Easy Setup”.

Urmăriți instrucțiunile afișate pe ecran pentru a efectua reglajele de bază folosind butoanele ←/↑/↓/→ și butonul ENTER al telecomenzii.

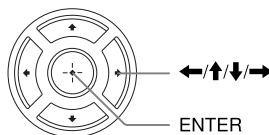

Conectarea la rețea

Conectarea prin cablu

Folosiți un cablu LAN pentru a efectua conexiunea la conectorul LAN(100) al playerului.

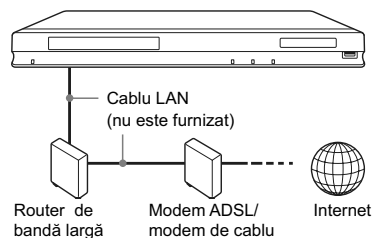

☛ Este recomandată folosirea unui cablu de interfață ecranat (cablu LAN) direct sau inversor .

Pentru a efectua reglajele de rețea

Alegeți la secțiunea „Reglaje de rețea”, opțiunea „Reglaje de Internet”, varianta „Wired Setup” (pag. 29) și apoi urmați instrucțiunile de pe ecran pentru a finaliza conectarea.

Conectarea USB wireless

Opriiți playerul, apoi conectați adaptorul USB pentru rețea LAN wireless (UWA-BR100 disponibil din octombrie 2010) la una dintre mufele USB ale aparatului (aflate în partea din față sau din spate a acestuia).



Este posibil ca adaptorul LAN wireless USB să nu fie disponibil în unele regiuni/țări.

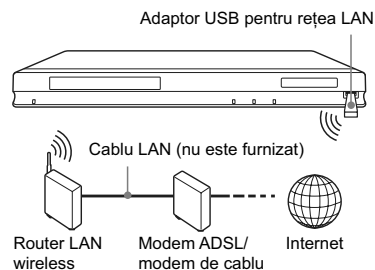

Pentru a efectua reglajele de rețea

Alegeți la secțiunea [Reglaje de rețea], opțiunea [Reglaje de Internet], varianta [USB Wireless Setup] (pag. 29) și apoi urmați instrucțiunile de pe ecran pentru a finaliza conectarea.

Configurare wireless

Folosiți dispozitivul LAN wireless încorporat în player.

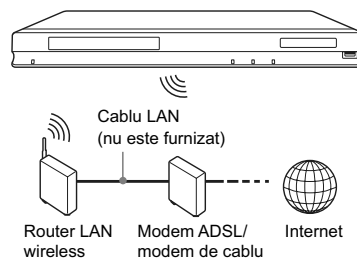

Pentru a efectua reglajele de rețea

Alegeți la secțiunea „Reglaje de rețea”, opțiunea „Reglaje de Internet”, varianta „Wireless Setup (încorporat)” (pag. 29) și apoi urmați instrucțiunile de pe ecran pentru a finaliza conectarea.

Redare

Redarea unui disc

Pentru informații legate de discurile ce pot fi redade, consultați „Discuri ce pot fi redate” (pag. 35).

1 Puneți selectorul de intrări al televizorului în poziția ce permite afișarea pe ecranul TV a semnalului de la acest player.

2 Apăsați butonul  și puneți un disc pe suportul pentru discuri.

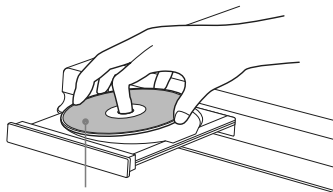





Cu partea care urmează a fi redată orientată în jos

3 Apăsați butonul  pentru a închide compartimentul pentru discuri.

Începe redarea.

Dacă redarea nu începe automat, selectați

 din categoria  (Video),  (Muzică) sau  (Foto), apoi apăsați ENTER.

Pentru a beneficia de BONUSVIEW / BD-LIVE

Anumite discuri BD-ROMs cu sigla „BD-LIVE”^{*} conțin un supliment de conținut și alte date care pot fi preluate pentru a vă delecta.

^{*} 

1 Conectați o memorie USB la portul USB din spatele playerului (pag. 8).

Folosiți ca memorie locală o memorie USB de 1 GB sau mai mult.

2 Pregătiți BD-LIVE (numai BD-LIVE).

- Conectați aparatul la o rețea (pag. 14).
- Alegeți pentru „BD Internet Connection” varianta „Allow” (pag. 28).

3 Introduceți un BD-ROM cu BONUSVIEW/BD-LIVE.

Metoda de funcționare diferă în funcție de disc. Consultați instrucțiunile ce însoțesc discul.



Pentru a șterge datele din memoria USB, selectați „Erase BD Data” din  (Video) și apăsați ENTER. Toate datele stocate în directorul buda va fi șters.

Pentru a beneficia de Blu-ray 3D

Puteți beneficia de discurile Blu-ray 3D cu sigla^{*} „Blu-ray 3D”.

^{*} 

1 Pregătiți redarea unui disc Blu-ray 3D.

- Conectați aparatul la televizorul dvs. compatibil 3D folosind un cablu HDMI de mare viteză (High Speed).
- Efectuați reglajele pentru „3D Output Setting” și „TV Screen Size Setting for 3D” din secțiunea „Screen Setting” (pag. 25).

2 Introduceți un disc Blu-ray.

Metoda de funcționare diferă în funcție de disc. Consultați instrucțiunile ce însoțesc discul.



Consultați, de asemenea, manualul de utilizare al televizorului și al dispozitivului conectat.

Afișarea informațiilor referitoare la redare

Puteți vizualiza informații referitoare la redare etc. apăsând butonul DISPLAY. Informația afișată diferă în funcție de tipul discului și de starea aparatului.

Exemplu : la redarea unui BD-ROM

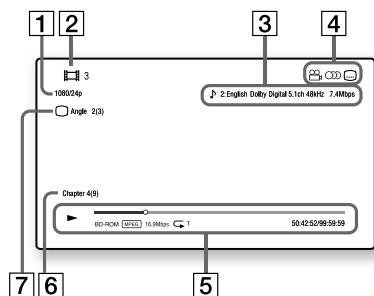

- 1 Rezoluția la ieșire/ Frecvența video
- 2 Numărul sau denumirea titlului
- 3 Reglajul audio curent selectat
- 4 Funcții disponibile (unghi, audio, subtitrare)
- 5 Informații legate de redare
Sunt afișate modul de redare, bara ce indică progresul redării, tipul de disc, tipul de codare-decodare video, viteza de transfer, tipul de redare repetitivă, timpul de redare scurs și timpul total de redare.
- 6 Numărul capitolului.
- 7 Unghiul curent selectat.

Redarea datelor stocate pe un dispozitiv USB

Puteți reda fișiere de video/muzică/imagini de pe dispozitivul USB conectat.

Pentru tipurile de dispozitive USB care pot fi citite, consultați „Tipuri de fișiere care pot fi redare” (pag. 36).

1 Conectați dispozitivul USB la mufa USB a playerului.

Înainte de conectare, consultați manualul de instrucțiuni furnizat împreună cu dispozitivul USB.

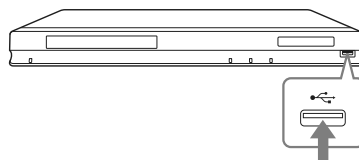

Dispozitiv USB

2 Alegeți (Video), (Muzică) sau (Foto) în meniul principal, folosind butoanele ←/→.

3 Alegeți (dispozitiv USB) folosind butoanele ↑/↓, apoi apăsați ENTER.

Redarea în rețea

Recepționarea de video BRAVIA Internet

BRAVIA Internet Video funcționează ca portal de Internet, furnizând direct pentru playerul dvs. conținut din Internet și o varietate de programe de divertisment la cerere.



Unele materiale de pe Internet pot cere să fie înregistrate pe calculator înainte de a putea fi redade.

1 Pregătiți BRAVIA Internet Video.

Conectați playerul la o rețea (pag. 14).

2 Alegeți (Video), (Muzică) sau (Foto) în meniul principal, folosind butoanele / .

3 Alegeți simbolul unui program cu conținut de Internet folosind butoanele / , apoi apăsați ENTER.





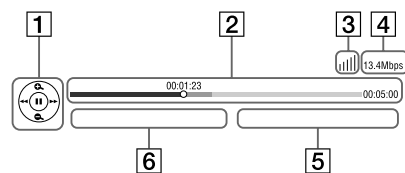

Dacă lista conținutului de Internet nu a fost primită, va apărea un simbol care semnaleză acest lucru sau un alt nou simbol.

Folosirea panoului de comandă

Panoul de comandă este afișat când începe redarea unui fișier video. Simbolurile afișate pot diferi în funcție de programul cu conținut de Internet.

Pentru reafășare, apăsați DISPLAY.



- 1 Afișajul butoanelor de comandă
Apăsați / / /  sau ENTER pentru operațiile de redare.
- 2 Indicator pentru progresul redării, cursor care indică poziția curentă, timpul de redare, durata fișierului video.
- 3 Condițiile din rețea
 arată intensitatea semnalului pentru o conexiune wireless.
 indică o conexiune prin cablu.

- 4 Indicatorul vitezei de transmisie.
- 5 Numele următorului fișier video.
- 6 Numele fișierului video curent selectat.

Redarea fișierelor într-o rețea la domiciliu (DLNA)

Player-ul (player DLNA) poate reda, prin intermediul unei rețele, fișiere video/ de muzică/ foto stocate în memoria altui echipament compatibil DLNA (Server DLNA).

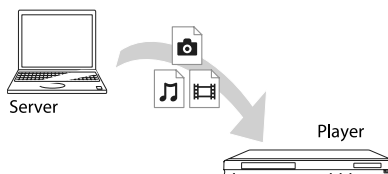

1 Pregătiți redarea fișierelor de pe un server DLNA.

- Conectați playerul la o rețea (pag. 14).
- Pregătiți alte echipamente compatibile DLNA, necesare. Consultați manualul de instrucțiuni furnizat împreună cu produsul.

2 Selectați simbolul Server-ului DLNA dintre (Video), (Muzică) sau (Foto) din meniul principal.

3 Selectați fișierul care vreți să fie redat folosind butoanele / , apoi apăsați ENTER.

Pentru acționarea player-ului folosind un alt echipament (Renderer)

Când sunt redare, cu acest player, fișiere de la un server DLNA, puteți utiliza un echipament compatibil cu controler-ul DLNA (telefon mobil etc.) pentru a acționa redarea.

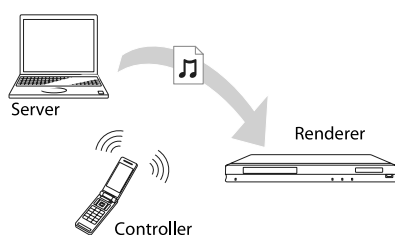

☛ Consultați manualul de instrucțiuni furnizat pentru Controlerul DLNA.

Redarea aceleiași muzici în camere diferite (Transmisie pentru serbare)

Puteți reda fișiere de muzică de pe acest player (gază serbare) simultan în mai multe camere, în care se află alte echipamente marca Sony compatibile DLNA (invitați serbare) conectate la player și care beneficiază de funcția PARTY STREAMING sau vice versa.

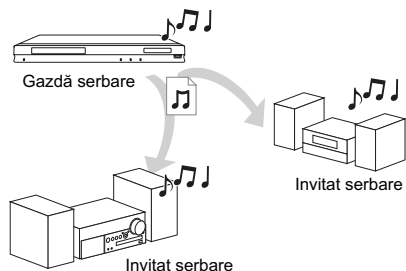



1 Pregătiți transmisia pentru o serbare PARTY STREAMING.

- Conectați playerul la o rețea (pag. 14).
- Conectați în rețea echipamente compatibile cu funcția PARTY STREAMING.

2 Selectați o pistă din (Music), din meniul principal, HOME.

3 Selectați „Start Party” din meniul de opțiuni.

Pentru ca player-ul să se alăture unei serbări (numai ca echipament invitat)

Selectați  (Party) din  (Music), apoi selectați simbolul corespunzător echipamentului gazdă.

Pentru a renunța la facilitatea PARTY (serbare)

Apăsați HOME.



Vânzarea și gama de produse compatibile cu facilitatea PARTY STREAMING diferă de la o regiune la alta.

Căutarea de informații legate de video / muzică



Puteți obține informații legate de conținut cu ajutorul tehnologiei Gracenote și să căutați informații asociate.

1 Conectați playerul la o rețea (pag. 14).

2 Introduceți un disc sau conectați un dispozitiv USB pe care vreți să efectuați căutarea.

- Video : numai pentru BD-ROM sau DVD-ROM.
- Muzică : numai pentru CD-DA sau pentru un dispozitiv USB.

3 Selectați (Video) sau (Muzică) folosind butoanele / .

4 Selectați  (Căutare video) sau  (Căutare muzică) folosind butoanele **↑/↓**, apoi apăsați **ENTER**.

Sunt afișate informații legate de conținut.

Exemplu : Lista lucrărilor corespunzătoare categoriei selectate.

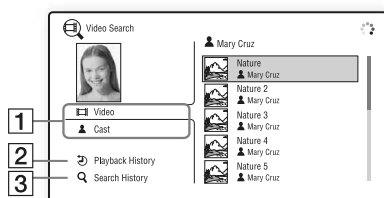

1 Detalii legate de conținut

Este afișată o listă de informații asociate, cum ar fi titlul, distribuția, pista sau artistul.

2 Istoricul redării

Este afișat un titlu în istoricul redării unui BD-ROM/ DVD-ROM/ CD-DA.

3 Istoricul căutării

Istoricul căutărilor este afișat sub formă de listă.

Pentru a căuta în continuare informații suplimentare

Este selectat un element în liste și se selectează „Information Search” (Căutare informații) sau „Internet Video Search” (Căutare video pe Internet).

Opțiuni disponibile

Apăsarea butonului **OPTIONS** vă pune la dispoziție o varietate de reglaje și operații de redare. Elementele disponibile diferă în funcție de situație.

Opțiuni generale (Common options)

Element	Detalii
[Repeat Setting]	Stabilește modul repetitiv.
[3D Menu]	<ul style="list-style-type: none"> • Simulated 3D : ajustează efectul 3D simulat. • 3D Depth Adjustment : ajustează adâncimea de imagine 3D.
[Favourites List]	Afișează lista conținutului favorit.
[Play/Stop]	Pornește sau oprește redarea.
[Play from start]	Pentru redarea unui element de la început.
[Add to Favourites]	Adaugă conținut de Internet în lista de conținut favorit.
[Remove from Favourites]	Șterge conținut de Internet din lista de conținut favorit.

(Video) only - numai pentru video

Element	Detalii
[3D Output Setting]	Stabilește dacă să fie sau nu transmis la ieșire semnal video 3D.
[AV SYNC]	Stabilește diferența temporală între imagine și sunet, prin întârzierea sunetului la ieșire în raport cu imaginea la ieșire. (între 0 și 120 milisecunde)

Continuă pe pagina următoare →

(Video) only - numai pentru video

Element	Detalii
Video Settings	<ul style="list-style-type: none">• Picture Quality Mode : selectează reglajul de imagine. Sunt disponibile variantele „Auto”, „Custom 1” sau „Custom 2”, numai pentru conexiunile HDMI.• Texture Remaster : ajustează claritatea și detaliile conturului.• Super Resolution : este ameliorată rezoluția.• Smoothing : sunt reduse benzile prin curvitatea degradeurilor în zonele fără semnal.• Contrast Remaster : ajustează automat nivelurile de alb și de negru pentru ca ecranul să nu fie prea întunecat sau prea luminos, iar imaginea să fie modulată.• Clear Black : ajustează afișarea elementelor întunecate ale imaginii. Nu sunt suprimate umbrele, permițând reproducerea minunată a tonurilor întunecate.
Pause	Pentru a face o pauză de redare.
Top Menu	Afișează meniul principal al unui disc BD sau DVD.
Menu/ Popup menu	Afișează meniul extensibil al unui disc BD-ROM sau meniul unui DVD.
Title Search	Pentru căutarea unui titlu pe un disc video BD-ROM / DVD VIDEO și redarea de la început.
Chapter Search	Pentru căutarea unui capitol și redarea de la început.
Angle	Comută către un alt unghi de vedere atunci când pe discul video BD-ROM/DVD VIDEO sunt înregistrări multiunghi.
IP Content Noise Reduction	Ajustează calitatea imaginii conținutului de pe Internet.
Video Search	Sunt afișate informații de pe BD-ROM/ DVD-ROM cu ajutorul tehnologiei Gracenote.

(Music) only - numai pentru muzică



Element	Detalii
Add Slideshow BGM	Marchează fișiere de sunet din memoria USB ca fundal sonor pentru succesiunile de imagini.
Start Party	Este pornită facilitatea PARTY (serbare) la sursa selectată. În funcție de sursă, acest element este posibil să nu fie afișat.
Leave Party	Este părăsită o serbare (PARTY) la care player-ul participă. Funcția PARTY STREAMING continuă să fie folosită de celelalte aparate participante.
Close Party	Este încheiată o serbare (PARTY) la care participă player-ul. Funcția PARTY STREAMING este oprită la toate aparate participante.
Music Search	Sunt afișate informații legate de CD-DA pe baza tehnologiei Gracenote.

(Photo) only - numai pentru imagini

Element	Detalii
Slideshow Speed	Modifică viteza de succesiune a imaginilor.
Slideshow Effect	Stabilește efectele pentru succesiunile de imagini.
Slideshow BGM	<ul style="list-style-type: none">• [Off] : Oprește funcția.• [My music from USB] : Introduce ca fundal sonor fișierele muzicale marcate la secțiunea [Add Slideshow BGM].• [Play from Music CD] : Stabilește piste de pe discul CD-DA.
Slideshow	Redarea unei succesiuni de imagini.
Rotate Left	Fotografia este rotită în sens anti-orar cu 90°.
Rotate Right	Fotografia este rotită în sens orar cu 90°.

Parcurgerea site-urilor de internet

Puteți conecta aparatul la Internet și să aveți acces la diverse site-uri web.

- 1 Pregătiți aparatul pentru parcurgerea site-urilor web (Internet Browser).**
Conectați player-ul la o rețea (pag. 14).
- 2 Alegeți  (Network) în meniul principal, folosind butoanele ←/→.**
- 3 Selectați  (Internet Browser) folosind butoanele ↑/↓, apoi apăsați ENTER.**

 Anumite site-uri web folosesc funcții care nu sunt compatibile cu acest browser. Anumite site-uri de internet este posibil să nu fie afișate corect sau să nu fie accesibile.

Pentru a introduce un URL

Selectați „URL entry” din meniul de opțiuni. Introduceți URL-ul cu ajutorul tastelor virtuale, apoi selectați „Enter”.

Pentru a stabili o anumită pagină de pornire

La afișarea paginii pe care vreți să o stabiliți pentru pornire, selectați „Set as start page” din meniul de opțiuni.

Pentru a părăsi facilitatea Internet Browser

Apăsați butonul HOME.

Interfața corespunzătoare facilității Internet Browser

Puteți consulta informațiile furnizate de site-urile web apăsând butonul DISPLAY.

Interfața cu informații diferă în funcție de site-ul web și de starea paginii.

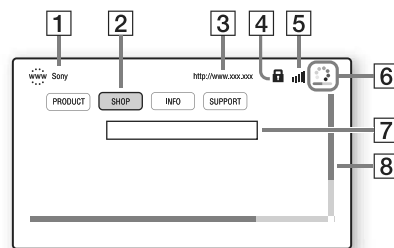

- 1 Titlul paginii**
- 2 Cursor**
Deplasați-vă apăsând ←/↑/↓/→. Așezați cursorul în dreptul legăturii pentru site-ul pe care doriți să îl vizionați, apoi apăsați ENTER.
- 3 Adresa paginii**
- 4 Simbolul SSL**
Este afișat când site-ul web este securizat.
- 5 Indicatorul tăriei semnalului**
Numai când player-ul este conectat la o rețea wireless.
- 6 Bara de evoluție/ Simbol de preluare**
Apare când pagina este în curs de citire sau la preluarea / transferul unui fișier.
- 7 Câmp pentru introducerea textului**
Apăsați ENTER când alegeți „Input” din meniul de opțiuni pentru a face accesibilă tastatura virtuală.
- 8 Indicator liniar de parcurgere**
Apăsați ←/↑/↓/→ pentru a deplasa în pagină.

Continuă pe pagina următoare →

Opțiuni disponibile

Sunt disponibile diverse reglaje și operații la apăsarea butonului OPTIONS.

Elementele disponibile diferă în funcție de situație.

Element	Detalii
[Browser Setup]	<ul style="list-style-type: none">• [Zoom] : Mărește sau micșorează dimensiunea imaginii afișate.• [JavaScript Setup] : activează sau dezactivează Java Script.• [Cookie Setup] : stabilește dacă să fie sau nu acceptate „cookies”.• [SSL Alarm Display] : activează sau dezactivează SSL.
[Input]	Afișează tastatura virtuală ce permite introducerea de caractere în timpul parcurgerii de site-uri web.
[Break]	Deplasează cursorul pe rândul următor în fereastra de introducere a textului.
[Delete]	Șterge un caracter din partea stângă a cursorului, la introducerea de text.
[Window List]	Este afișată o listă a tuturor site-urilor web. Vă permite să reveniți la site-ul web anterior afișat, prin selectarea ferestrei.
[Bookmark List]	Este afișată lista site-urilor marcate pentru a fi reținute.
[Character encoding]	Stabilește codul de caractere.
[Previous page/ Next page]	Pentru deplasarea la pagina precedentă / următoare.
[Cancel loading]	Oprește accesarea unei pagini.
[Reload]	Accesează din nou aceeași pagină.

Element	Detalii
[URL entry]	Vă permite să introduceți un URL când este afișată tastatura virtuală.
[Add to Bookmark]	Adaugă pagina curentă în lista celor marcate pentru a fi reținute.
[Set as start page]	Stabilește site-ul web curent afișat ca pagină de pornire implicită.
[Open in new windows]	Deschide o legătură într-o nouă fereastră.
[Display certificate]	Vizualizarea certificatelor de server transmise de pagini compatibile SSL.

Utilizarea Skype

Skype este un software de comunicație prin Internet.

Cu ajutorul acestui player, puteți beneficia de următoarele funcții :

- Video apeluri de la Skype la Skype / convorbiri gratuite,
- posibilitatea de apelare a unor telefoane fixe sau mobile (este necesară achiziționarea de credit Skype).

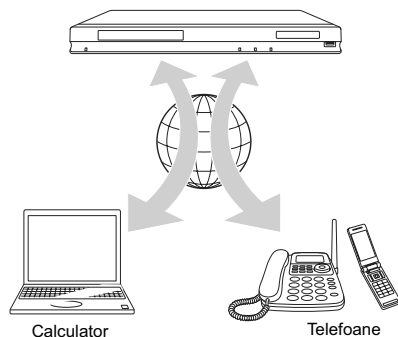

1 Pregătiți echipamentul pentru Skype.

- Conectați player-ul la o rețea (pag. 14).
- Conectați o cameră web cu microfon la mufa USB (pag. 7).

2 Alegeți (Network) în meniul principal, folosind butoanele / .

3 Selectați (Skype) folosind butoanele / , apoi apăsați ENTER.

Când lansați Skype pentru prima dată, urmați instrucțiunile afișate pe ecran și accesați aplicația ca utilizator. Dacă nu aveți încă un cont personal de Skype, creați-vă unul.

 Pentru informații legate de camerele web disponibile, vizitați următoarele adrese de internet :

- pentru clienții din țările europene
<http://support.sony-europe.com/>
- pentru clienții din Australia/Noua Zeelandă
<http://www.sony-asia.com/section/support>

Utilizarea meniului Skype

După accesarea ca utilizator a aplicației Skype, puteți să efectuați / să recepționați apeluri sau puteți să realizați reglaje pentru Skype.

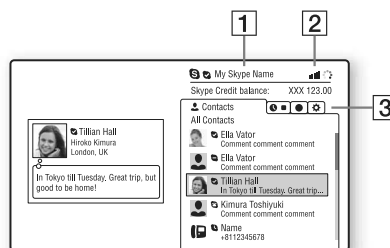

1 Numele dvs. de identificare pe Skype

2 Indicatorul tăriei semnalului (numai la conectarea într-o rețea wireless)

3 Zona cu etichete active

- Contacts (Persoane de contact) : sunt afișate persoanele cu care intrați în contact pe Skype.
- History (Istoric) : este afișat istoricul apelurilor.
- Tools (Instrumente) : activează funcții utile, cum ar fi căutarea unei persoane cu care doriți să intrați în contact.
- Settings (Reglaje) : puteți achiziționa credit Skype prin intermediul „Additional Skype services” din secțiunea de configurare „My Account”.

Pentru a efectua un apel

Selectați simbolul asociat contactului pe care doriți să îl apelați, din meniul Skype și apăsați ENTER.

Pentru a recepționa un apel

Activați și porniți Skype.

Pentru a părăsi Skype

Apăsați butonul HOME.

Odată ce ați accesat Skype ca utilizator (sign in), parola dvs. va fi reținută în memoria player-ului, la oprirea aplicației. Pentru a șterge parola dvs. din memorie, trebuie să părăsiți contul dvs. de utilizator (sign out) înainte de a opri Skype.

Pentru ca un alt utilizator să acceseze Skype

Selectați „Sign out” din meniul de opțiuni. Selectați  din meniul principal (Home) și urmați instrucțiunile afișate pe ecran.

Continuă pe pagina următoare →
23

Interfața Skype

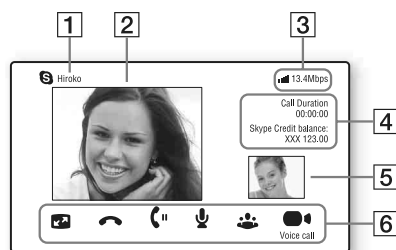

- 1 **Numele persoanei contactate**
- 2 **Imaginea video corespunzătoare apelului realizat (numai pentru video apeluri)**
- 3 **Indicatorul tăriei semnalului / Viteza de transfer în rețea (numai la conectarea într-o rețea wireless)**
- 4 **Durata apelului/ Balanța creditului Skype**
- 5 **Imaginea video transmisă de dvs. (numai pentru video apeluri)**
- 6 **Butoane disponibile**

Butoanele disponibile diferă în funcție de situație :

- Full screen (Pe tot ecranul) / Window screen (În fereastră) : modifică modul de afișare.
- Hang Up (încheierea convorbirii)
- Hold (Așteptare) / Resume (Reluare)
- Mute (Suprimare sonor) /Unmute (Revenirea sonorului la nivelul stabilit înainte de suprimare)
- Start My Video (Pornire semnal video) /Stop My Video (Oprire semnal video): Pornirea/ oprirea transmiterii semnalului video de către dvs.
- Voice call (Apel vocal) / Video call (Video apel).

Opțiuni disponibile

Sunt disponibile diverse reglaje și operații la apăsarea butonului OPTIONS.

Elementele disponibile diferă în funcție de situație.

Element	Detalii
Switch Display	Modifică afișarea contactelor/ istoricului.
Change Status	Modifică starea Skype.
Sign Out	Este părăsit Skype de către respectivul utilizator.
About Skype	Este afișată interfața cu detalii privind drepturile de autor.
Microphone Settings	Pentru reglarea microfonului conectat.
Buy Skype Credit	Este afișat site-ul web la Skype, prin Internet.
Help	Este afișată interfața de asistență a aplicației Skype.

Reglaje și ajustări

Folosirea interfeței de configurare

Selectați  (Setup) în meniul principal atunci când este necesar să modificați reglajele playerului. Reglajele din oficiu sunt subliniate.

- 1** Alegeți  (Setup) în meniul principal, folosind butoanele ←/→.
- 2** Selectați simbolul categoriei de reglaje folosind butoanele ↑/↓, apoi apăsați ENTER.

Element	Explicații
	Actualizarea prin rețea (pag. 25) Pentru actualizarea software-ului playerului.
	Reglaje pentru ecran (pag. 25) Pentru efectuarea reglajelor video corespunzătoare tipului de mufe de conectare.
	Reglaje audio (pag. 26) Pentru efectuarea reglajelor audio corespunzătoare tipului de mufe de conectare.
	Reglaje pentru vizionarea BD/DVD (pag. 27) Pentru efectuarea reglajelor detaliate de redare a unui disc BD/DVD.
	Reglaje pentru control parental (pag. 28) Efectuarea reglajelor detaliate pentru funcția de control parental.
	Reglaje ptr. muzică (pag. 28) Sunt realizate reglaje de detaliu pentru redarea de discuri Super Audio CD.
	Reglajele sistemului (pag. 28) Pentru efectuarea reglajelor sistemului.
	Reglaje de rețea (pag. 29) Pentru efectuarea reglajelor detaliate de Internet și rețea.
	Reglaje facile (pag. 30) Efectuarea reglajelor facile de bază, Easy Setup.
	Reinițializare (pag. 30) Aduce reglajele playerului la valorile stabilite în fabrică.

[Network Update] - Actualizarea prin rețea

Selectați [OK] pentru a actualiza software-ul player-ului prin intermediul rețelei.



- Vă recomandăm să actualizați software-ul serverului la fiecare 2 luni (aproximativ).
- Pentru informații despre actualizarea funcțiilor, vizitați următoarele adrese de Internet :
 - pentru clienții din Europa :
<http://support.sony-europe.com/>
 - pentru clienții din Australia/ Noua Zeelandă și India :
<http://www.sony-asia.com/support/>

[Screen Settings] - Reglaje pentru ecran

■ [3D Output Setting] - reglaj ieșire 3D

[Auto]: În mod normal alegeți această variantă.
[Off]: Alegeți această variantă pentru afișarea întregului conținut în 2D.

■ [TV Screen Size Setting for 3D] - Stabilirea dimensiunii ecranului TV pentru 3D

Stabilește dimensiunea ecranului pentru televizorul dvs. 3D.

■ [TV Type] - modul ecranului

[16:9]: Alegeți această variantă la conectarea unui televizor panoramic sau cu funcție panoramică.

[4:3]: Alegeți această variantă la conectarea unui televizor 4:3 fără funcție panoramică.

■ [Screen Format] - formatul ecranului

[Original]: Alegeți această variantă la conectarea unui televizor cu funcție panoramică. O imagine în format 4:3 va fi afișată în format 16:9 chiar și pe un televizor panoramic.

[Fixed Aspect Ratio]: Modifică dimensiunea imaginii pentru a se potrivi cu ecranul, păstrând raportul inițial al imaginii.

■ [DVD Aspect Ratio] - raportul de imagine

[Letter Box]: Afișează o imagine panoramică cu benzi negre deasupra și dedesubt.



[Pan & Scan]: Folosește tot ecranul pentru o imagine care are marginile laterale decupate.

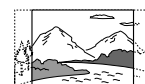

■ [Cinema Conversion Mode] - mod de conversie video

[Auto]: În mod normal alegeți această variantă. Playerul detectează în mod automat dacă materialul este pe bază de video sau pe bază film și comută la metoda de conversie adecvată.

[Video]: Este stabilită metoda de conversie adecvată pentru materialul pe bază de video, indiferent de tipul materialului.

■ [Output Video Format] - format video de ieșire

[HDMI]: În mod normal, alegeți [Auto]. Selectați [Original Resolution] pentru a trimite la ieșire rezoluția înregistrată pe disc. Dacă rezoluția este mai mică decât rezoluția SD, este scalată până la rezoluția SD.

[Component Video]: Selectează rezoluția potrivită pentru televizorul dvs..

[Video]: Se trece în mod automat la cea mai joasă rezoluție.



- Când conectați simultan mufa HDMI OUT și altă mufă video de ieșire, alegeți „Component Video”.
- Dacă nu apare imagine atunci când ați selectat „HDMI” sau „Component Video”, încercați altă rezoluție de imagine.
- La conectarea prin mufa COMPONENT VIDEO OUT, dacă este aleasă varianta „Component Video”, redarea conținutului protejat de pe un BD-ROM este efectuată la rezoluția de ieșire de 480i (pag. 4).

■ [BD/DVD-ROM 1080/24p Output] - ieșire 1080/24p

[Auto]: Sunt trimise la ieșire semnale video 1920 × 1080p/ 24Hz numai atunci când conectați un televizor compatibil 1080/24p folosind mufa de ieșire HDMI OUT.

[Off]: Alegeți această variantă atunci când televizorul dvs. nu este compatibil cu semnale video 1080/24p.

■ [YCbCr/RGB (HDMI)]

[Auto]: Este detectat în mod automat televizorul conectat și este ales reglajul de culoare potrivit.

[YCbCr (4:2:2)]: Este trimis la ieșire semnal video YCbCr 4:2:2.

[YCbCr (4:4:4)]: Este trimis la ieșire semnal video YCbCr 4:4:4.

[RGB]: Este trimis la ieșire semnal video RGB.

■ [HDMI Deep Color Output] - adâncimea de culoare la ieșirea HDMI

[Auto]: În mod normal alegeți această variantă.

[12bit], [10bit]: Atunci când televizorul conectat este compatibil Deep Colour, este trimis la ieșire semnal video pe 12 biți/10 biți.

[Off]: Alegeți această variantă atunci când imaginea este instabilă sau culorile apar nenaturale.

■ [SMB] - Super cartare biți

[On]: Semnalul video transmis la ieșire prin mufa HDMI OUT devine mai cursiv.

[Off]: În cazul semnalelor distorsionate sau cu culori nenaturale.

■ [Pause Mode] - modul pauză

[Auto]: În mod normal alegeți această variantă. Imaginile dinamice în mișcare vor apărea clare.

[Frame]: Imaginile statice sunt afișate la înaltă rezoluție.



■ [Audio Settings] Reglaje audio

■ [Audio (HDMI)]

[Auto]: În mod normal alegeți această variantă. Sunt trimise la ieșire semnale audio corespunzător cu starea dispozitivului HDMI conectat.

[PCM]: Sunt trimise la ieșire semnale PCM prin mufa HDMI OUT .

■ [DSD Output Mode]

[On]: Trimite la ieșire semnale DSD de la mufa HDMI OUT, la redarea unui Super Audio CD. Când este selectată varianta [On], nu este transmis la ieșire semnal de la nici o altă mufă.

[Off]: Trimite la ieșire semnale PCM de la mufa HDMI OUT, la redarea unui Super Audio CD.

■ [BD Audio Mix Setting]

[On]: Trimite la ieșire semnal audio obținut prin mixarea canalului interactiv și a celui secundar cu canalul principal.

[Off]: Trimite la ieșire numai semnal audio primar. Alegeți această variantă pentru a trimite la ieșire semnale audio HD către un amplificator (receptor) AV.

■ [Dolby Digital]

[Downmix PCM]: Convertește pentru a trimite la ieșire semnale PCM Liniar. Alegeți această variantă la conectarea unui dispozitiv audio fără decodor încorporat Dolby Digital.

[Dolby Digital]: Alegeți această variantă la conectarea unui dispozitiv audio cu decodor încorporat Dolby Digital.

■ [DTS]

[Downmix PCM]: Convertește pentru a trimite la ieșire semnale PCM Liniare. Alegeți această variantă la conectarea unui dispozitiv audio fără decodor încorporat DTS.

[DTS]: Alegeți această variantă la conectarea unui dispozitiv audio cu decodor încorporat DTS.

■ [DTS Neo:6]

[Cinema]: Transmite la ieșire sunet multicanal, simulat, pornind de la surse cu 2 canale, prin intermediul mufei HDMI OUT, în funcție de capacitatea echipamentului conectat, folosind modul DTS Neo:6 Cinema.

[Music]: Transmite la ieșire sunet multicanal, simulat, pornind de la surse cu 2 canale, prin intermediul mufei HDMI OUT, în funcție de capacitatea echipamentului conectat, folosind modul DTS Neo:6 Music.

[Off]: Transmite la ieșire sunetul cu numărul original de canale, prin intermediul mufei HDMI OUT.

■ [Audio DRC]

[Auto]: Redarea se efectuează la parametrii dinamici specificați de disc (numai pentru BD-ROM). Alte tipuri de discuri sunt redare la nivelul [On].

[On]: Redarea se efectuează la un nivel standard de compresie .

[Off]: Redarea se efectuează fără compresia dinamicii. Este produs un sunet mai dinamic.

■ [Downmix]

[Surround]: Sunt trimise la ieșire semnale audio cu efect surround. Alegeți această variantă la conectarea unui dispozitiv audio care acceptă Dolby Surround (Pro Logic) sau DTS Neo:6.

[Stereo]: Sunt trimise la ieșire semnale audio fără efect surround. Alegeți această variantă la conectarea unui dispozitiv audio care nu acceptă Dolby Surround (Pro Logic) sau DTS Neo:6

[BD/DVD Viewing Settings]-Reglajepentru vizionarea BD/DVD

■ [BD/DVD Menu]

Alege limba de bază a meniului pentru discuri BD-ROM sau DVD VIDEO.

Dacă alegeți [Select Language Code], este afișată interfața pentru introducerea codului de limbă. Introduceți codul de limbă regăsit în „Lista codurilor de limbă” (pag. 38).

■ [Audio]

Alege limba de bază a coloanei sonore pentru discuri BD-ROM sau DVD VIDEO.

Dacă alegeți [Original], este aleasă limba care are prioritate pe disc. Dacă alegeți [Select Language Code], este afișată interfața pentru introducerea codului de limbă. Introduceți codul de limbă regăsit în [Lista codurilor de limbă] (pag. 38).

■ [Subtitle] - subtitrare

Alege limba de bază a subtitrării pentru discuri BD-ROM sau DVD VIDEO.

Dacă alegeți [Select Language Code], este afișată interfața pentru introducerea codului de limbă. Introduceți codul de limbă regăsit în „Lista codurilor de limbă” (pag. 38).

■ [BD Hybrid Disc Playback Layer] - redarea straturilor unui disc hibrid

[BD]: Se redă stratul BD.

[DVD/CD]: Se redă stratul DVD sau CD.

■ [BD Internet Connection] - conectarea la internet a discului BD

[Allow] (*Permis*): Alegeți în mod normal această variantă.

[Do not allow] (*Nu permite*): Nu permite conectarea la Internet.

Continuă în pagina următoare →

[Parental Control Settings] - Reglaje pentru control parental

■ [Password] - parolă

Stabilește sau schimbă parola pentru funcția de control parental. Parola vă permite să restricționați accesul la redarea unui BD-ROM, DVD VIDEO sau la redarea video de pe Internet. Dacă este necesar, puteți diferenția nivelele de restricție pentru BD-ROM, DVD VIDEO sau Internet.

■ [Parental Control Area Code] - codul parental de regiune

Redarea anumitor discuri BD-ROM, DVD VIDEO sau fișiere video de pe Internet poate fi limitată în funcție de regiunea geografică. Anumite scene pot fi eliminate sau înlocuite cu alte scene. Urmați instrucțiunile de pe ecran și introduceți parola dvs. de 4 cifre.

■ [BD Parental Control] - control parental pentru discuriBD

Redarea anumitor discuri BD poate fi limitată în funcție vârsta utilizatorului. Anumite scene pot fi eliminate sau înlocuite cu alte scene. Urmați instrucțiunile de pe ecran și introduceți parola dvs. de 4 cifre.

■ [DVD Parental Control] - control parental pentru DVD

Redarea anumitor discuri DVD VIDEO poate fi limitată în funcție vârsta utilizatorului. Anumite scene pot fi eliminate sau înlocuite cu alte scene. Urmați instrucțiunile de pe ecran și introduceți parola dvs. de 4 cifre.

■ [Internet Video Parental Control] - control parental video de Internet

Redarea anumitor fișiere video din Internet poate fi limitată în funcție vârsta utilizatorului. Anumite scene pot fi eliminate sau înlocuite cu alte scene. Urmați instrucțiunile de pe ecran și introduceți parola dvs. de 4 cifre.

■ [Internet Video Unrated] - conținut de Internet neevaluat

[Allow]: Este permisă redarea conținutului video neevaluat.

[Block]: Conținutul video de Internet neevaluat este blocat.

[Music Settings] - Reglaje pentru muzică

■ [Super Audio CD Playback Layer] - Stratul Super Audio CD redat

[Super Audio CD]: este redat stratul SACD.

[CD]: Este redat stratul CD.

■ [Super Audio CD Playback Channels] - Canale Super Audio CD redate

[DSD 2ch]: Este redată zona cu 2 canale.

[DSD Multi]: Este redată zona multicanal.

[System Settings] - Reglaje de sistem

■ [OSD] - afișare pe ecran

Stabilește limba de afișare pe ecran a interfețelor.

■ [Dimmer] - luminozitate

[Bright]: Luminozitate crescută.

[Dark]: Luminozitate redusă.

[Off]: Oprește iluminarea în timpul redării. Luminozitatea este mai redusă în timpul altor operații decât la redare.

■ [Control for HDMI]

[On]: Vă permite folosirea funcției BRAVIA SYNC.

- One-Touch Play
- System Power-Off
- Language follow

[Off]: Oprește această funcție.



Pentru detalii, consultați manualul furnizat împreună cu televizorul sau componentele.

■ [HDMI: Linked to TV-OFF]

[On]: Playerul și componentele compatibile HDMI se opresc în mod automat atunci când televizorul conectat intră în modul standby (BRAVIA Sync).

[Off]: Oprește această funcție.

■ [Quick Start Mode] - modul de pornire rapidă

[On]: Scurtează timpul necesar pentru pornirea playerului.

[Off]: Reduce consumul de energie în modul Standby.

■ [Auto Standby]

[On]: Trece automat aparatul în modul standby dacă nu a fost apăsat nici un buton al playerului sau al telecomenzii pentru mai mult de 30 de minute.

[Off]: Oprește această funcție.

■ [Auto Display]

[On]: Pe ecran sunt afișate în mod automat informații la schimbarea titlurilor, modurilor de imagine, semnalelor audio etc vizionate.

[Off]: Informațiile sunt afișate numai atunci când apăsați DISPLAY.

■ [Screen Saver]

[On]: Activează funcția de protecție a ecranului. Imaginea de protecție a ecranului apare dacă nu folosiți playerul pentru mai mult de 10 minute, când pe ecran este afișată o interfață.

[Off]: Oprește această funcție.

■ [Software Update Notification]

[On]: Stabilește ca playerul să vă semnaleze cele mai noi versiuni software, pag. 25.

[Off]: Oprește această funcție.

■ [Gracenote Settings]

[Auto]: Sunt preluate automat informații legate de disc, când redarea acestuia este oprită. Conectați aparatul la rețea pentru a permite preluarea datelor.

[Manual]: Sunt preluate informații legate de disc când în meniul de opțiuni este selectată una dintre variantele [Video Search] sau [Music Search].

■ [System information] - informații de sistem

Este afișată versiunea de software a playerului și adresa MAC.



[Network Settings] - Reglaje de rețea

■ [Internet settings]

Conectați mai întâi playerul la rețea. Pentru detalii, vedeți "Conectarea la rețea" (pag. 14).

[View Network Status]: Este afișată starea curentă a rețelei.

[Wired Setup]: Alegeți această variantă atunci când ați conectat aparatul direct la un router de bandă largă, folosind un cablu LAN.

[Wireless Setup (built-in)]

Alegeți această variantă când folosiți LAN wireless încorporat în player, pentru o conexiune într-o rețea fără fir.

[USB Wireless Setup]: Alegeți această variantă atunci când folosiți un adaptor LAN wireless USB, pentru o conexiune într-o rețea fără fir.



Pentru mai multe detalii, vizitați următorul site de Internet și citiți cele mai frecvente întrebări (FAQ) : <http://support.sony-europe.com/>

■ [Network Connection Diagnostic]

Puteți efectua diagnosticarea rețelei pentru a verifica dacă a fost realizată în mod corespunzător conexiunea.

■ [Connection Server Setting]

Stabilește dacă să fie afișat sau nu server-ul conectat.

■ [Renderer Set-up]

[Automatic Access Permission] : Stabilește dacă să fie permis sau nu accesul automat de la un produs compatibil recent detectat cu renderer-ul DLNA.

[Renderer Name] : afișează denumirea playerului așa cum este prezentată în lista cu alte produse DLNA din rețea.

■ [Renderer Access Control]

Este afișată o listă a produselor compatibile cu controler-ul DLNA și este stabilită dacă fiecare produs este accesibil prin intermediul playerului.

■ [Party Auto Start]

[On]: Este începută o serbare (PARTY) sau se alătură uneia deja în curs de desfășurare, la solicitarea unui produs din rețea compatibil cu funcția PARTY STREAMING.

[Off]: Este oprită funcția.

■ [Media Remote Device Registration]

Înregistrează dispozitivul dvs. de comandă la distanță („Media Remote”).

■ [Registered Media Remote Device]

Afișează o listă a dispozitivelor dvs. de comandă la distanță („Media Remote”).

[Easy Setup] - 1·2·3 Reglaje facile

Este reluată operația “Easy Setup” pentru efectuarea reglajelor de bază. Urmăți instrucțiunile afișate pe ecran.

[Resetting] - Reinițializare

■ [Reset to Factory Default Setting]

Puteți aduce toate reglajele playerului la valorile stabilite în fabrică prin selectarea unui grup de elemente. Toate valorile elementelor din acel grup vor fi aduse la valorile inițiale.

■ [Initialize Personal Information]

Puteți șterge informațiile personale stocate în player.

Informații suplimentare

Soluționarea problemelor

Dacă în timpul utilizării aparatului întâmpinați oricare dintre problemele prezentate mai jos, folosiți acest ghid de soluționare a defecțiunilor care vă ajută să remediați problemele apărute înainte de a solicita reparații. În cazul în care problema persistă, consultați cel mai apropiat dealer Sony.

Imagine

Imaginea nu este prezentă sau nu este trimisă în mod corespunzător la ieșire

- Verificați dacă toate cablurile de conexiune sunt ferm conectate (pag. 11).
- Comutați selectorul de intrare al televizorului dvs. pentru a afișa semnal primit de la player.
- Reinițializați reglajul pentru rezoluția video cea mai redusă la ieșire, apăsând pentru mai mult de 10 secunde butonul ■ al playerului.
- În cazul conexiunilor HDMI, încercați următoarele :
 - ① Opriiți și reporniți playerul.
 - ② Opriiți și reporniți echipamentul conectat.
 - ③ Deconectați și apoi reconectați cablul HDMI.
- Mufa HDMI OUT este conectată la un dispozitiv DVI care nu acceptă tehnologia de protecție a drepturilor de autor.
- Pentru conexiuni HDMI, verificați reglajele [Output Video Format] de la [Reglaje pentru ecran] (pag. 25).
- Atunci când la ieșire sunt trimise semnale analogice, alegeți pentru pentru „BD/DVD-ROM 1080/24p Output” varianta [Off] la secțiunea „Reglaje pentru ecran” (pag. 25).
- Pentru discuri BD-ROM, verificați opțiunea „BD/DVD-ROM 1080/24p Output” de la „Reglaje pentru ecran” (pag. 25).

Limba de afișare pe ecran este comutată în mod automat când este conectată mufa HDMI OUT

- În cazul în care pentru „Control for HDMI” a fost aleasă varianta [ON] (pag. 28), limba de afișare pe ecran comută corespunzător cu reglajele de limbă ale televizorului conectat (dacă modificați reglajele televizorului etc.)

Sunet

Sunetul nu este prezent sau nu este trimis în mod corespunzător la ieșire.

- Verificați ca toate cablurile de conexiune să fie ferm conectate (pag. 11).
- Comutați selectorul de intrare al amplificatorului AV (receptorului) dvs. astfel ca semnalele audio de la player să ajungă la ieșirea amplificatorului AV (receptorului).
- În cazul în care semnalul audio nu iese prin mufa DIGITAL OUT (COAXIAL/OPTIC) / HDMI OUT, verificați reglajele audio (pag. 26).
- În cazul conexiunilor HDMI, încercați următoarele:
 - ① Opriiți și reporniți playerul.
 - ② Opriiți și reporniți echipamentul conectat.
 - ③ Deconectați și apoi reconectați cablul HDMI.
- În cazul unei conexiuni HDMI, dacă playerul este conectat la televizor prin intermediul unui amplificator AV (receptor), încercați să conectați cablul HDMI direct la televizor. Deasemenea, consultați manualul de utilizare furnizat împreună cu amplificatorul AV (receptorul).
- Mufa HDMI OUT este conectată la un dispozitiv DVI (mufele DVI nu transmit semnal audio).
- Dispozitivul conectat la mufa HDMI OUT nu acceptă formatul audio al playerului. Verificați reglajele audio (pag. 26).

Datele audio HD nu sunt trimise la ieșire (pentru Dolby Digital Plus, Dolby TrueHD, DTS-HD High Resolution Audio sau DTS-HD Master Audio).

- Alegeți pentru pentru [BD Audio MIX Setting] varianta [Off] la secțiunea [Audio Settings] (pag. 26).
- Verificați dacă amplificatorul AV (receptor) conectat este compatibil cu fiecare dintre formatele HD Audio.

Sunetul interactiv nu este trimis la ieșire.

- Alegeți pentru pentru [BD Audio MIX Setting] varianta [On] la secțiunea [Reglaje audio] (pag. 26).

Continuă pe pagina următoare →

Disc

Discul nu este redat

- Discul este murdar sau este îndoit.
- Discul este plasat cu fața în sus. Amplasați discul cu fața înregistrată orientată în jos.
- Discul a fost înregistrat într-un format care nu este redat de acest player. (pag. 34).
- Acest player nu redă discuri care nu au fost corect finalizate.
- Codul de regiune al discului BD sau DVD nu se potrivește cu acest player.

Dispozitive USB

Playerul nu recunoaște un dispozitiv USB conectat la player

- Verificați dacă dispozitivul USB este ferm conectat la mufa USB.
- Verificați integritatea cablului și a dispozitivului USB.
- Verificați ca dispozitivul USB să fie pornit.
- Dacă dispozitivul USB este conectat prin intermediul unui hub USB, conectați dispozitivul USB direct la player.

Video BRAVIA Internet

Sunetul/ imaginea sunt de slabă calitate / anumite programe suferă o pierdere de detalii, în special în timpul redării cu viteză mărită sau pe durata scenelor întunecate

- În funcție de furnizorii conținutului de pe Internet, calitatea imaginii/ sunetului poate fi slabă.
- Calitatea imaginii/ sunetului poate fi ameliorată prin modificarea vitezei conexiunii. Sony recomandă o viteză de cel puțin 2,5 Mbps pentru definiție video standard și de 10 Mbps pentru video de înaltă definiție.
- Nu toate piesele video conțin sunet.

Imaginea este prea mică

- Apăsăți **↑** pentru a o mări.

32

Skype

Se aude un zgomot sau bruiaj puternic

- Reduceți volumul televizorului conectat.
- Încercați să deplasați camera web cu microfon la distanță mai mare de boxe televizorului conectat.

Conectarea la rețea

Playerul nu poate fi conectat la rețea

- Verificați conexiunea la rețea (pag. 14) și reglajele de rețea (pag. 29).

Nu puteți conecta calculatorul al Intrenet după ce a fost efectuată procedura [Wi-Fi Protected Setup (WPS)].

- Reglajele wireless ale router-ului pot fi modificate automat dacă folosiți funcția Wi-Fi Protected Setup înainte de a efectua reglajele router-ului. În acest caz, modificați în mod corespunzător reglajele wireless ale calculatorului.

Nu puteți conecta player-ul la router-ul LAN wireless.

- Verificați dacă este pornit router-ul LAN wireless.
- În funcție de elementele mediului înconjurător, de exemplu materialul din care sunt construiți pereții, condițiile de recepție a undelor radio sau de obstacolele dintre player și router-ul LAN wireless, distanța de comunicație se poate scurta. Apropiati playerul de router-ul LAN wireless.
- Dispozitivele care folosesc banda de frecvențe de 2,4 GHz, cum ar fi cuptoarele cu microunde, Bluetooth sau echipamentele digitale fără cabluri, pot întrerupe comunicația. Îndepărtați player-ul de astfel de echipamente sau opriți respectivele aparate.

Router-ul wireless dorit nu este detectat chiar dacă este efectuată operația de scanare [Scan].

- Apăsați RETURN pentru a reveni la interfața precedentă și efectuați încă o dată operația [Scan]. Dacă router-ul wireless dorit nu este detectat nici în acest caz, apăsați RETURN pentru a selecta [Manual registration] (Înregistrare manuală).

Când porniți playerul, este afișat mesajul [A new software version is available. Please go to the "Setup" section of the menu and select "Network update" to perform the update.] (O nouă versiune software este disponibilă. Vă rugăm să treceți la secțiunea „Configurare” a meniului și să selectați „Network Update” pentru actualizare).

- Vedeți [Actualizarea prin rețea] (pag. 25) pentru a actualiza playerul cu o nouă versiune software.

Nu puteți activa funcția PARTY STREAMING.

- Verificați dacă pentru [Party Auto Start] este aleasă varianta [On] la [Network Settings] (pag. 29).

Comanda HDMI (BRAVIA Sync)

Funcția de comandă pentru HDMI nu acționează (BRAVIA Sync)

- Verificați ca pentru [Control for HDMI] să fie aleasă varianta [On] (pag. 28).
- Dacă ați schimbat conexiunea HDMI, opriți și reporniți playerul.
- Dacă a intervenit o cădere de tensiune, alegeți pentru [Control for HDMI] varianta [Off] apoi alegeți din nou pentru [Control for HDMI] varianta [On] (pag. 28).
- Verificați următoarele și consultați manualul de utilizare furnizat împreună cu echipamentele.
 - Componenta conectată este compatibilă cu funcția de comandă HDMI [Control for HDMI].
 - Reglajele pentru funcția de comandă HDMI ale componentei au fost corect efectuate.

- Atunci când conectați playerul la televizor prin intermediul unui amplificator AV (receptor)
 - Dacă amplificatorul AV (receptorul) nu este compatibil cu funcția [Control for HDMI], este posibil să nu puteți comanda televizorul de la player.
 - Când modificați conexiunea HDMI, când deconectați și reconectați cablul de alimentare, sau dacă a intervenit o cădere de tensiune, încercați următoarele:
 - ① Comutați selectorul de intrare al amplificatorului AV (receptor) astfel ca imaginea provenită de la player să apară pe ecran.
 - ② Alegeți pentru [Control for HDMI] varianta [Off], apoi alegeți din nou pentru [Control for HDMI] varianta [On] (pag. 28). Consultați manualul de utilizare furnizat împreună cu amplificatorul AV (receptor).

Funcția de oprire a alimentării sistemului (System Power-Off) nu este disponibilă (BRAVIA Sync).

- Verificați dacă pentru [Control for HDMI] și [HDMI: Linked to TV-off] este aleasă varianta [On] (pag. 28).

Altele

Redarea nu este efectuată de la începutul secțiunii de conținut

- Apăsați OPTIONS, apoi alegeți [Play from start] (Redare de la început).

Redarea nu se reia din punctul de reluare în care ați întrerupt ultima dată redarea.

- Punctul de reluare poate fi șters din memorie atunci când :
 - ați deschis compartimentul pentru discuri,
 - ați deconectat cablul USB,
 - redați altă secțiune de conținut,
 - ați oprit playerul.

Compartimentul pentru discuri nu se deschide și pe panoul frontal sunt afișate mesajele „LOCKED” sau „TLK ON”.

- Atunci când este afișat mesajul „LOCKED”, playerul este blocat. Pentru a anula blocajul parental, mențineți apăsat butonul ► până ce pe panoul frontal este afișat mesajul „UNLOCK” (pag. 7).
- Atunci când este afișat mesajul „TLK ON” contactați dealer-ul dvs. Sony sau un service Sony autorizat.

Compartimentul pentru disc nu se deschide și nu puteți scoate discul nici după ce ați apăsat ▲.

- Încercați următoarele:
 - ① Opriiți playerul și decuplați cablul de alimentare.
 - ② Recuplați cablul de alimentare în timp ce țineți apăsat butonul ▲ al playerului.
 - ③ Mențineți apăsat ▲ până ce se deschide compartimentul pentru disc.
 - ④ Scoateți discul.
 - ⑤ Când pe afișajul panoului frontal apare „OPEN”, mențineți apăsat butonul I/⏏ al playerului mai mult de 10 secunde până ce playerul se oprește.

Pe afișajul panoului frontal apare indicația „Exxxx” sau „FAN ERR”.

- Atunci când este afișat „Exxxx” contactați cel mai apropiat dealer Sony sau un service Sony autorizat, și comunicați codul de eroare apărut.

Playerul nu răspunde la nici o comandă de la butoane.

- În interiorul playerului a condensat umezeală (pag. 3).
- Mențineți apăsat butonul I/⏏ al playerului mai mult de 10 secunde până ce indicatorii luminoși ai panoului frontal se sting. Dacă playerul nu răspunde în continuare la nici o comandă de la butoane, deconectați și reconectați cablul de alimentare.

Specificații

Sistem

Laser : Laser cu semiconductor

Intrări și ieșiri

Numele mufei:

tip mufă/ nivel de ieșire/impedanță)

LINE OUT R-AUDIO-L:

Mufă phono/2Vrms/10 kilohm

DIGITAL OUT (OPTICAL):

Mufă de ieșire optică/ – 18 dBm (lungimea de undă 660 nm)

DIGITAL OUT (COAXIAL):

Mufă Phone/ 0,5Vp-p/ 75 ohm

HDMI OUT:

conector standard HDMI 19-pin

COMPONENT VIDEO OUT (Y, P_B, P_R):

Mufă fono/ Y: 1.0 Vp-p/
P_B, P_R: 0,7 Vp-p/ 75 ohm

LINE OUT VIDEO:

Mufă fono/1.0Vp-p/ 75 ohm

LAN (100):

100BASE-TX Terminal

USB:

Mufă USB tip A
(Pentru conectarea unei memorii USB, a unui cititor de carduri de memorie, a unei camere foto digitale sau a unei camere video digitale)

Wireless

LAN wireless standard :

IEEE 802.11 b/g/n

Domeniul de frecvențe :

Banda de 2,4 GHz ; canalele 1 - 13

Modulație :

modem DSSS și OFDM

Caracteristici generale

Cerințe de alimentare:

220 V – 240 V c.a., 50/60 Hz

Consum de putere (aprox.):

22 W

Dimensiuni (aprox.):

430 mm × 199 mm × 46 mm (L/A/Î)
inclusiv părțile proeminente

Masa (aprox.):

- Modelul pentru Marea Britanie 1,9 kg
- Modelul pentru Australia/ Noua Zeelandă : 1,8 kg

Temperatură de lucru:

5° C la 35° C

Umiditate de lucru:
25% la 80%

Accesorii furnizate

- Cablu audio/ video (conector fono × 3) (1)
(doar la modelul pentru Australia/ Noua Zeelandă)
- telecomandă (1)
- baterii tip R6 (AA) (2)

Design-ul și specificațiile pot fi modificate fără să fii avizați.

Discuri ce pot fi redate

Disc*¹	BD-ROM
Blu-ray	BD-R* ² /BD-RE* ²
DVD*³	DVD-ROM DVD-R/DVD-RW DVD+R/DVD+RW
CD*³	CD-DA (CD de muzică) CD-ROM CD-R/CD-RW Super Audio CD

¹ Deoarece specificațiile discurilor Blu-ray sunt noi și în curs de dezvoltare, anumite discuri este posibil să nu poată fi redate, în funcție de tipul de disc și de versiune. Totodată, ieșirea audio diferă în funcție de sursă, de mușa de ieșire conectată și de reglajele audio selectate.

² BD-RE: Ver.2.1

BD-R: Ver.1.1, 1.2, 1.3 inclusiv BD-R (tip LTH), tip pigment organic.

BD-R înregistrat cu un calculator nu poate fi redat dacă postscripturile sunt înregistrabile.

³ Un disc CD sau DVD nu va fi redat dacă nu a fost corect finalizat. Pentru mai multe informații, consultați manualul de instrucțiuni ce însoțește dispozitivul de înregistrare.

Discuri ce nu pot fi redate

- ⇒ BD cu cartuș,
- ⇒ BDXL,
- ⇒ DVD-RAM,
- ⇒ HD DVD,
- ⇒ discuri DVD Audio,
- ⇒ PHOTO CD,
- ⇒ partea cu date a unui CD-Extras,
- ⇒ Super VCD,
- ⇒ Partea cu material audio de discuri duale

Note legate de discuri

Acest produs este destinat redării discurilor ce corespund standardului Compact Disc (CD).

Discurile Duale și anumite discuri de muzică codate cu ajutorul tehnologiei de protejare a copyright-ului nu corespund standardului Compact Disc (CD).

De aceea, aceste discuri este posibil să nu fie redate de acest aparat.

Note legate de operațiile de redare ale unui BD/ DVD

Anumite operații de redare ale unui BD/DVD pot fi impuse intenționat de producătorii software-ului. Cum sistemul redă un BD/DVD conform conținutului discului proiectat de producătorii software-ului, este posibil ca anumite facilități de redare să nu fie disponibile.

Note legate de discuri BD/ DVD cu strat dublu

Redarea imaginii și a sunetului pot fi întrerupte momentan la trecerea de la un strat la altul.

Codul de regiune

(doar pentru BD-ROM / DVD VIDEO)

Sistemul dvs. are un cod de regiune marcat pe spatele aparatului și va reda doar discuri BD-ROM/ DVD VIDEO marcate cu același cod de regiune sau cu simbolul .

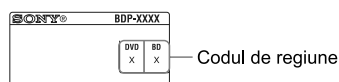

Continuă pe pagina următoare →

Tipuri de fișiere care pot fi redate

Video

Formatul fișierului	Extensii
MPEG-1 Video/ PS*1*2	“.mpg,” “.mpeg,” “.m2ts,” “.mts”
MPEG-2 Video/PS, TS*1*3	“.m2ts,” “.mts”
MPEG-4 AVC*1*2	“.mkv,” “.mp4,” “.m4v,” “.m2ts,” “.mts”
WMV9*1*2	“.wmv,” “.asf”
AVCHD*2	*4
Xvid	“.avi,”

Muzică

Formatul fișierului	Extensii
MP3 (MPEG-1 Audio Layer III)	“.mp3”
AAC*1*2*5	“.m4a”
WMA9 Standard*1*2*5	“.wma”
LPCM	“.wav”

Foto

Formatul fișierului	Extensii
JPEG	“.jpg,” “.jpeg”

*1 Acest aparat nu redă fișiere codate cu DRM.

*2 Player-ul nu redă acest format de fișier cu un server DLNA.

*3 Player-ul poate reda numai materiale video cu definiție standard cu un server DLNA.

*4 Aparatul redă fișiere în format AVCHD care sunt înregistrate prin intermediul unei camere video digitale etc. Discurile în format AVCHD nu vor fi redare dacă nu sunt corect finalizate.

*5 Aparatul nu redă fișiere codate cu Lossless.



- În funcție de format, de condițiile de codare sau de cele de înregistrare, este posibil ca anumite fișiere să nu fie redare.
- Este posibil ca anumite fișiere editate cu un calculator PC să nu fie redare.
- Playerul poate recunoaște următoarele fișiere sau directoare de pe discuri BD, DVD, CD sau de pe dispozitive USB :
 - directoare până la nivelul de imbricare 5
 - până la 500 de fișiere într-un singur arbore.
- Playerul poate recunoaște următoarele fișiere sau directoare stocate pe un server DLNA :
 - directoare până la nivelul de imbricare 20
 - până la 999 de fișiere într-un singur arbore.

36

- Este posibil ca anumite dispozitive USB să nu funcționeze cu acest sistem.
- Sistemul poate recunoaște dispozitive Mass Storage Class (MSC) (cum ar fi o memorie flash sau un HDD) și dispozitive din categoria celor de captură de fotografii (SICD) și o tastatură cu 101 de taste (numai la conectorul USB frontal).
- Pentru a evita deteriorarea datelor, a dispozitivului de memorie USB sau a altor dispozitive, opriți sistemul înainte de conectarea sau de decuplarea memoriei USB sau a altor dispozitive.
- Este posibil ca acest aparat să nu redea uniform fișiere video de mare viteză înregistrate pe un DATA CD. Vă recomandăm să vizionați astfel de fișiere înregistrate pe discuri DATA DVD.

În legătură cu securitatea LAN wireless

Deoarece comunicația prin intermediul funcției LAN wireless este stabilită prin unde radio, semnalul wireless poate fi interceptat. Pentru a proteja comunicația wireless, acest sistem acceptă diverse funcții de securitate. Aveți grijă să realizați corect reglajele legate de securitate, în concordanță cu mediul rețelei.

◆ Fără securitate

Cu toate că reglajele pot fi efectuate cu ușurință, oricine poate intercepta comunicația wireless sau se poate conecta la rețeaua dvs. wireless, chiar fără a dispune de instrumente sofisticate. Rețineți că există riscul de acces neautorizat sau de interceptare a datelor.

◆ WEP

WEP aplică securitatea comunicațiilor pentru a împiedica persoanele străine să intercepteze comunicația sau să aibă acces la rețeaua dvs. wireless. WEP este o tehnologie de securitate menținută pentru compatibilitate, care permite și conectarea de dispozitive mai vechi, care nu sunt compatibile cu TKIP/AES.

◆ WPA-PSK (TKIP), WPA2-PSK (TKIP)

TKIP este o tehnologie de securitate dezvoltată pentru a corecta deficiențele tehnologiei WEP. TKIP asigură un nivel de securitate mai înalt decât WEP.

◆ WPA-PSK (AES), WPA2-PSK (AES)

AES este o tehnologie de securitate care utilizează o metodă de securitate avansată, diferită de WEP și TKIP.

AES asigură un nivel de securitate mai înalt decât WEP sau TKIP.

Note despre discuri

Note despre discuri

- Pentru a menține discurile curate, când le folosiți prindeți-le de muchie. Nu atingeți suprafața. Praful, amprentele digitale și zgârieturile de pe suprafața discului pot cauza disfuncționalități.

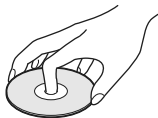

- Nu expuneți discurile radiațiilor solare directe sau surselor de căldură cum ar fi conductele de aer cald și nici nu le lăsați în mașina parcată la soare deoarece temperatura în interior poate crește foarte mult.
- După redare, păstrați discurile în cutiile lor.
- Curățați discul cu o bucată de pânză de șters. Ștergeți discul dinspre centru spre exterior.



- Nu folosiți solvenți cum ar fi benzina, tinerul, agenți de curățare disponibili în comerț sau spray-uri antistatice pentru LP de vinil.
- Dacă ați imprimat eticheta discului, aveți grijă ca aceasta să se usuce înainte de a reda discul.
- Nu folosiți următoarele tipuri de discuri :
 - discuri pentru ștergerea lentilelor,
 - care au forme nonstandard (de ex. dreptunghiulare, în formă de inimă),
 - care au etichete sau abțibilduri lipite pe ele,
 - care au celofan sau lipici pe ele.
- Nu retușați suprafața înregistrată a unui disc pentru a înlătura zgârieturile.

Numere de cod ale televizoarelor care pot fi acționate

În timp ce mențineți apăsat -TV- I/☺, introduceți numărul de cod al producătorului, folosind butoanele numerotate.

Dacă sunt listate mai multe numere de cod, introduceți pe rând câte unul, până ce găsiți unul care funcționează pentru televizorul dvs..

Producător	Cod numeric
Sony	01 (implicit)
Hitachi	24
LG/Goldstar	76
Loewe	45
Panasonic	17, 49
Philips	06, 08, 72
Samsung	71
Sharp	29
Toshiba	38

Lista codurilor de limbă

Vedeți pentru detalii [BD/DVD Viewing Settings] (Reglaje pentru vizionarea BD/DVD) (pag. 27)
Denumirea limbilor este conformă cu standardul ISO 639 : 1988 (E/F).

Cod Limbă	Cod Limbă	Cod Limbă	Cod Limbă
1027Afar	1183 Irlandeză	1334 Letonă; Lettish	1506 Slovenă
1028 Abkhazian	1186 Scots Gaelic	1345 Malagasy	1507 Samoan
1032 Afrikaans	1194 Galiciană	1347 Maori	1508 Shona
1039 Amharic	1196 Guarani	1349 Macedonă	1509 Somaleză
1044 Arabă	1203 Gujarati	1350 Malayalam	1511 Albaneză
1045 Assamese	1209 Hausa	1352 Mongolă	1512 Sârbă
1051 Aymara	1217 Hindi	1353 Moldovenească	1513 Siswati; Swati
1052 Azerbaidjani	1226 Croată	1356 Marathi	1514 Sesotho; Sotho sud
1053 Bashkir	1229 Maghiară	1357 Malay	1515 Sundaneză
1057 Bielorusă	1233 Armeană	1358 Malteză; Malese	1516 Suedeză
1059 Bulgară	1235 Interlingua	1363 Burmese	1517 Swahili
1060 Bihari	1239 Interlingue	1365 Nauru	1521 Tamilă
1061 Bislama	1245 Inupiak	1369 Nepaleză	1525 Telugu
1066 Bengalî	1248 Indoneziană	1376 Olandeză	1527 Tajik
1067 Tibetană	1253 Icelandic	1379 Norwegiană	1528 Thai
1070 Bretonă	1254 Italiană	1393 Occitan	1529 Tigrinya
1079 Catalană	1257 Hebrew (Ebraică)	1403 (Afan) Oromo	1531 Turkmene
1093 Corsicană	1261 Japoneză	1408 Oriya	1532 Tagalog
1097 Cehă	1269 Yidiş	1417 Punjabi; Panjabi	1534 Setswana
1103 Galeză	1283 Javanese	1428 Poloneză	1535 Tonga; i-le Tonga
1105 Daneză	1287 Georgiană	1435 Pashto; Pushto	1538 Turcă
1109 Germană	1297 Kazakh	1436 Portugheză	1539 Tsonga
1130 Bhutani; Dzongkha	1298 Greenlandic;	1463 Quechua	1540 Tătară
1142 Greacă	Kalaallisut	1481 Rhaeto-Romance	1543 Twi
1144 Engleză	1299 Cambogiană;	1482 Kirundi; Rundi	1557 Ucrainiană
1145 Esperanto	Khumer	1483 Română	1564 Urdu
1149 Spaniolă	1300 Kannada	1489 Rusă	1572 Uzbekă
1150 Estoniană	1301 Koreană	1491 Kinyarwanda	1581 Vietnameză
1151 Bască	1305 Kashmiri	1495 Sanskrită	1587 Volapük
1157 Persiană	1307 Kurdă	1498 Sindhi	1613 Wolof
1165 Finlandeză	1311 Kirghiză	1501 Sangho; Sango	1632 Xhosa
1166 Fiji	1313 Latină	1502 Sârbo-Croată	1665 Yoruba
1171 Faroese	1326 Lingala	1503 Singaleză;	1684 Chineză
1174 Franceză	1327 Laotian; Lao	Sinhalese	1697 Zulu
1181 Frisian	1332 Lituiană	1505 Slovacă	1703 Nu este specificată

Lista codurilor de zonă / pentru control parental

Vedeți pentru detalii [Parental Control Area Code] - codul parental de regiune (pag. 28).

Cod Zonă	Cod Zonă	Cod Zonă	Cod Zonă
2044, Argentina (ar)	2086, Elveția (ch)	2276, Japonia (jp)	2428, Polonia (pl)
2047, Australia (au)	2165, Finlanda (fi)	2333, Luxemburg (lu)	2436, Portugalia (pt)
2046, Austria (at)	2174, Franța (fr)	2363, Malaezia (my)	2489, Rusia (ru)
2057, Belgia (be)	2109, Germania (de)	2184, Marea Britanie (gb)	2501, Singapore (sg)
2070, Brazilia (br)	2200, Grecia (gr)	2362, Mexic (mx)	2149, Spania (es)
2090, Chile (cl)	2219, Hong Kong (hk)	2376, Olanda (nl)	2499, Suedia (se)
2092, China (cn)	2248, India (in)	2390, Noua Zeelandă (nz)	2528, Tailanda (th)
2093, Columbia (co)	2238, Indonezia (id)	2379, Norvegia (no)	2543, Taiwan (tw)
2304, Coreea (kr)	2239, Irlanda (ie)	2427, Pakistan (pk)	
2115, Danemarca (dk)	2254, Italia (it)	2424, Philippines (ph)	

Index

Cuvintele indicate între ghilimele sau paranteze drepte apar în forma respectivă pe ecran.

Simboluri

♥ Preferate 9

Numerice

3D 9, 15

„3D Output Setting” 25

A

Actualizare 25

Actualizare software 25, 29

AUDIO 9

„Audio Settings” 26

„Auto Standby” 29

B

„BD/DVD Viewing Settings”
23

BD-LIVE 15

BD-R 34

BD-RE 34

Blu-ray, disc 34

BONUSVIEW 15

BRAVIA Internet Video 17

BRAVIA Sync 33

Butoane colorate 9

C

Conectare

amplificator AV (receptor) 12

Rețea 14

Televizor 11

Cod regional 35

„Control for HDMI” 29, 33

Control parental 7, 28, 33

Conținut Internet

D

Deep Colour 26

„Dimmer” - luminozitate 28

Discuri care pot fi redate 34

DISPLAY - afișaj 10

Dolby Digital 27

DTS 27

„DSD Output mode” 27

DVD 34

E

“Easy Setup”

- reglaje rapide 13, 30

G

Gracenote 18

„Gracenote Settings” 29

H

HDMI 26

HOME 10, 25

Home, meniu principal 25

I

Informații la redare 16

Inițializarea playerului 30

IP content Noise Reduction 20

Internet Browser 21

M

MAC, adresă 29

„Music Settings” 28

N

„Network Settings” 29

„Network Update” 25

O

„OSD” - afișare pe ecran 28

OPTIONS 9

OSD 24

P

Parental Control 28

„Parental Control Settings” 28

PARTY STREAMING 18

POP UP/MENU 9

Q

„Quick Start Mode” 29

R

„Resetare” 30

Reglaje pentru dimensiunea
ecranului pentru 3D 25

S

„Screen Settings” (Reglaje de
ecran) 25

„Setup” (Configurare) 25

Software, actualizare 25, 29

Soluționarea problemelor 31

SUBTITLE 9

„System Settings” 28

T

Telecomandă 9

TOP MENU 9

„TV Type” 25

U

USB 16

W

WEP 36

WPA2-PSK (AES) 36

WPA2-PSK (TKIP) 36

WPA-PSK (AES) 36

WPA-PSK (TKIP) 36

SONY®

Software-ul acestui player poate fi actualizat în viitor. Pentru a afla detalii despre orice actualizări disponibile și cel mai recent manual de instrucțiuni, vă rugăm să vizitați :

- pentru clienții din țările europene :
<http://support.sony-europe.com/>
- pentru clienții din Australia / Noua Zeelandă
<http://www.sony-asia.com/support/>

 Pentru a găsi observații utile, sfaturi și informații despre produse Sony și servicii, vă rugăm să vizitați: www.sony-europe.com/myproduct/



<http://www.sony.ro>

RO



Dezafectarea echipamentelor electrice și electronice vechi (Valabil în Uniunea Europeană și în celelalte state europene cu sisteme de colectare separate)

Acest simbol marcat pe un produs sau pe ambalajul acestuia indică faptul că respectivul produs nu trebuie considerat reziduu menajer în momentul în care doriți să îl dezafectați. El trebuie dus la punctele de colectare destinate reciclării echipamentelor electrice și electronice.

Dezafectând în mod corect acest produs veți ajuta la prevenirea posibilelor consecințe negative asupra mediului înconjurător și sănătății oamenilor care pot fi cauzate de tratarea inadecvată a acestor reziduuri. Reciclarea materialelor va ajuta totodată la conservarea resurselor naturale. Pentru mai multe detalii legate de reciclarea acestui produs, vă rugăm să consultați biroul local, serviciul de preluare a deșeurilor sau magazinul de unde ați achiziționat produsul.