

„Blu-ray Disc“[™]/ DVD namų kino sistema

Naudojimo instrukcijos

ĮSPĖJIMAS

Nemontuokite įrenginio uždaroje erdvėje, pvz., knygų arba sieninėje spintoje.

Kad nesukeltumėte gaisro, neuždenkite įrenginio ventilacijos angos laikraščiais, staltiesėmis, užuolaidomis ir pan. Ant įrenginio nedėkite atviro liepsnos šaltinių, pvz., degančių žvakių.

Kad nesukeltumėte gaisro ir nepatirtumėte elektros smūgio, saugokite, kad ant įrenginio nelašėtų skystis, jo neaptaškykite ir ant jo nedėkite skysčio pripildytų daiktų, pvz., vazų.

Saugokite maitinimo elementus arba įrenginį, į kurį įdėti maitinimo elementai, nuo labai aukštos temperatūros, pvz., tiesioginių saulės spindulių, ugnies ir pan.

Kad nesusižalotumėte, įrenginį tinkamai pritvirtinkite prie grindų / sienos pagal montavimo instrukcijas.

Skirtas naudoti tik viduje.

DĖMESIO

Su šiuo gaminiu naudojant optinius prietaisus padidėja pavojus akims. Neardykite korpuso, nes šioje „Blu-ray Disc“ / DVD namų kino sistema naudojamas lazeris kenkia akims.

Dėl remonto darbų kreipkitės tik į kvalifikuotus specialistus.

CAUTION	CLASS 3R VISIBLE AND INVISIBLE LASER RADIATION WHEN OPEN. AVOID DIRECT EYE EXPOSURE.
VORSICHT	KLASSE 3R SICHTBARE UND UNSICHTBARE LASERSTRAHLUNG WENN GEÖFFNET.
ADVARSEL	UVIMITTELBAREN AUGENKONTAKT VERMEIDEN.
ADVARSEL	SYNLIG OG USYNLIG LASERSTRÅLING AF KLASSE 3R VED ÅBNING. UNDGÅ AT SE DIREKTE PÅ STRÅLEN.
ADVARSEL	SYNLIG OG USYNLIG LASERSTRÅLING I KLASSE 3R NÅR DEKSEL ÅPNES. UNNGÅ DIREKTE EKSPONERING AV ØYNE.
VARNING	KLASSE 3R SYNLIG OCH OSYNLIG LASERSTRÅLNING NÅR ÖPPNINGSDEL ÅR ÖPPNAD. UNDVIK ATT DIREKT EXPONERAS ÖGONEN FÖR STRÅLNINGEN.
VARO!	AVATTUNNA LUOKAN 3R NÄKYVÄÄ JA NÄKYMÄTÖNTÄ LASERSÄTELYÄ. VÄLTÄ KATSEEN SUORAAN AILTIKSTAMONTA.
警告	打开时有3R类可见和不可见激光辐射。避免眼睛受到直射的照射。
注意	打開時有3R類可視及不可見雷射輻射。避免眼睛直接暴露。

Šis įrenginys yra 3R KLASĖS LAZERINIS gaminys. Kai lazerio apsauginis korpusas atidarytas, sklaidžiama matoma ir nematoma lazerio spinduliuotė, todėl venkite tiesioginio akių kontakto.

Ši žymė yra ant lazerio apsauginio korpuso, jo viduje.

CLASS 1 LASER PRODUCT
LASER KLASSE 1
LUOKAN 1 LASERLAITE
KLASS 1 LASERAPPARAT

1类激光产品
第1类雷射产品

Šis įrenginys yra 1 KLASĖS LAZERINIS gaminys. Ši žymė yra įrenginio išorėje, užpakalinėje dalyje.



Senos elektros ir elektroninės įrangos išmetimas (taikoma Europos Sąjungoje)

Sąjungoje ir kitose Europos šalyse, kuriose yra atskiros surinkimo sistemos)

Šis ant gaminio ar jo pakuotės esantis simbolis reiškia, kad gaminio negalima išmesti kaip buitinių atliekų. Jį reikia atiduoti į elektros ir elektroninės įrangos surinkimo punktą, kad vėliau būtų perdirbtas. Tinkamai išmesdami gaminį saugote aplinką ir žmonių sveikatą. Perdirbant medžiagas tausojami gamtiniai išteklių. Jei reikia išsamesnės informacijos apie šio gaminio perdirbimą, kreipkitės į vietos valdžios instituciją, buitinių atliekų šalinimo tarnybą arba į parduotuvę, kurioje įsigijote šį gaminį, darbuotoją.



Panaudotų maitinimo elementų išmetimas (taikoma Europos Sąjungoje)

ir kitose Europos šalyse, kuriose yra atskiros surinkimo sistemos)

Šis ant maitinimo elemento ar jo pakuotės esantis simbolis reiškia, kad gaminio negalima išmesti kaip buitinių atliekų.

Ant kai kurių maitinimo elementų kartu su šiuo simboliu gali būti nurodytas ir cheminio elemento simbolis. Gyvsidabrio (Hg) arba švino (Pb) cheminių elementų simboliai nurodomi, kai maitinimo elemente yra daugiau nei 0,0005 % gyvsidabrio arba daugiau nei 0,004 % švino.

Tinkamai išmesdami maitinimo elementus saugote aplinką ir žmonių sveikatą. Perdirbant medžiagas tausojami gamtiniai išteklių.

Jei dėl saugumo, veikimo ar duomenų vientisumo priežasčių gaminiams reikalingas nuolatinis ryšys su integruotu maitinimo elementu, šį maitinimo elementą gali pakeisti tik kvalifikuotas techninės priežiūros specialistas. Kad maitinimo elementas būtų tinkamai utilizuotas, atiduokite panaudotą gaminį į elektros ir elektroninės įrangos surinkimo punktą, kad vėliau jis būtų perdirbtas.

Informacijos dėl kitų maitinimo elementų rasite skyriuje, kuriame aprašoma, kaip saugiai iš gaminio išimti maitinimo elementą.

Maitinimo elementus atiduokite į panaudotų maitinimo elementų surinkimo punktą, kad vėliau jie būtų perdirbti.

Jei reikia išsamesnės informacijos apie šio gaminio ar maitinimo elemento perdirbimą, kreipkitės į vietos valdžios instituciją, buitinių atliekų šalinimo tarnybą arba į parduotuvę, kurioje įsigijote šį gaminį, darbuotoją.

Informacija klientams: toliau nurodyta informacija taikoma tik įrangai, parduodamai šalyse, kuriose taikomos ES direktyvos.

Šio įrenginio gamintojas – „Sony Corporation“, (1-7-1 Konan Minato-ku Tokyo, 108-0075 Japan). Įgaliotasis atstovas, atsakingas už EMS ir gaminio saugą, – „Sony Deutschland GMBH“ (Hedelfinger Strasse 61, 70327 Stuttgart, Germany). Jei kiltų bet kokių klausimų dėl techninės priežiūros ar garantijos, kreipkitės adresais, nurodytais atskiruose techninės priežiūros ar garantijos dokumentuose.

Skirta pagrindiniam įrenginiui

Ši etiketė yra prietaiso išorėje, ant jo dugno.

Atsargumo priemonės

Ši įranga yra patikrinta ir atitinka Elektromagnetinio suderinamumo (EMS) direktyvos apibrėžtas normas, kai naudojamas trumpesnis nei 3 m jungiamasis kabelis.

Maitinimo šaltiniai

- Įrenginys nėra atjungtas nuo maitinimo tinklo, kol jis prijungtas prie kintamosios srovės elektros lizdo (net jei pats įrenginys yra išjungtas).
- Įrenginys nuo elektros tinklo atjungiamas maitinimo kištuku, todėl įrenginį įjunkite į lengvai pasiekiamą kintamosios srovės elektros lizdą. Sutrikus įrenginio veikimui nedelsdami ištraukite maitinimo kištuką iš kintamosios srovės elektros lizdo.

3D vaizdo žiūrėjimas

Kai kuriems žmonėms žiūrint 3D vaizdą gali kilti diskomforto pojūtis (pvz., akių įtampa, nuovargis ar pykinimas). „Sony“ rekomenduoja visiems žiūrovams reguliariai daryti pertraukas. Būtinų pertraukų trukmė ir dažnumas įvairiems asmenims skiriasi. Tai turite nuspręsti patys. Jei jaučiate kokį nors diskomfortą, liaukitės žiūrėti 3D vaizdą, kol diskomforto pojūtis praeis. Jei būtina, pasitarkite su gydytoju. Jei norite gauti daugiau informacijos, peržiūrėkite (i) vadovą ir / arba bet kokio naudojamo įrenginio atsargumo pranešimą, „Blu-ray Disc“ turinį, paleidžiamą šiuo gaminiu, ir (ii) mūsų interneto svetainę (<http://esupport.sony.com/>). Mažų vaikų (ypač jaunesnių nei šešerių metų amžiaus) rega tebesivysto. Prieš leisdami vaikams žiūrėti 3D vaizdą, pasitarkite su gydytoju (pediatru ar akių gydytoju).

Suaugusieji turi prižiūrėti vaikus, kad jie laikytųsi pirmiau nurodytų rekomendacijų.

Skirta „Blu-ray Disc“ / DVD imtuvui (HBD-NF720)

Žiūrėti „Wireless Product Compliance Information“ (pridedama).

Apsauga nuo kopijavimo

- Pranešame, kad „Blu-ray Disc“ ir DVD laikmenose naudojamos pažangios turinio apsaugos sistemos. Šios sistemos, vadinamos AACs (Advanced Access Content System) ir CSS (Content Scramble System), gali riboti atkūrimą, analoginę išvestį ir kitas panašias funkcijas. Šio gaminio valdymas ir jam taikomi apribojimai gali skirtis. Tai priklauso nuo įsigijimo datos, nes AACs valdyba gali priimti ar pakeisti apribojimo taisykles po įsigijimo.

- „Cinavia“ pranešimas Šiame gaminyje naudojama „Cinavia“ technologija, apribojanti kai kurių komerciniai tikslais išleistų filmų, vaizdo įrašų ir jų garso takelių neteisėtų kopijų naudojimą. Nustačius, kad naudojama neteisėta kopija, parodomas pranešimas ir atkūrimas arba kopijavimas nutraukiamas.

Daugiau informacijos apie „Cinavia“ technologiją rasite internetiniame „Cinavia“ vartotojų informacijos centre adresu <http://www.cinavia.com>. Jei norite gauti papildomos informacijos apie „Cinavia“ paštu, atsiųskite atvirlaiškį su savo pašto adresu toliau nurodytu adresu: Cinavia Consumer Information Center, P.O. Box 86851, San Diego, CA, 92138, USA.

Autorių teisės ir prekių ženklai

- Šioje sistemoje naudojamos „Dolby* Digital“ ir „DTS** Digital Surround System“ technologijos.

* Pagaminta pagal „Dolby Laboratories“ suteiktą licenciją.

„Dolby“ ir dvigubos D raidės simbolis yra „Dolby Laboratories“ prekių ženklai.

** Pagaminta pagal licenciją pagal JAV patentus nr. 5956674; 5974380; 6226616; 6487535; 7212872; 7333929; 7392195; 7272567 ir kitus JAV bei pasaulyje išduotus ir dar svarstomus patentus. DTS-HD, simbolis ir DTS-HD kartu su simboliu yra registruotieji „DTS, Inc.“ prekių ženklai. Gaminyje naudojama programinė įranga. © DTS, Inc. Visos teisės saugomos.

- Šioje sistemoje naudojama „High-Definition Multimedia Interface“ (HDMI™) technologija. HDMI, HDMI logotipas ir „High-Definition Multimedia Interface“

yra „HDMI Licensing LLC“ prekių ženklai arba registruotieji prekių ženklai JAV ir kitose šalyse.

- „Java“ yra „Oracle“ ir (arba) jos filialų registruotasis prekės ženklas.
- „BD-LIVE“ ir „BONUSVIEW“ logotipas yra „Blu-ray Disc Association“ prekių ženklai.
- „Blu-ray Disc“ yra prekės ženklas.
- „Blu-ray Disc“, DVD+RW, DVD-RW, DVD+R, DVD-R, DVD VIDEO ir CD logotipai yra prekių ženklai.
- „Blu-ray 3D“ ir „Blu-ray 3D“ logotipas yra „Blu-ray Disc Association“ prekių ženklai.
- BRAVIA yra „Sony Corporation“ prekės ženklas.
- AVCHD ir AVCHD logotipas yra „Panasonic Corporation“ ir „Sony Corporation“ prekių ženklai.
- XMB ir „xross media bar“ yra „Sony Corporation“ ir „Sony Computer Entertainment Inc.“ prekių ženklai.
- „PlayStation“ yra „Sony Computer Entertainment Inc.“ registruotasis prekės ženklas.
- Muzikos ir vaizdo įrašų atpažinimo technologiją ir susijusius duomenis teikia „Gracenote“[®]. „Gracenote“ yra muzikos atpažinimo technologijos ir susijusio turinio pateikimo pramonės standartas. Jei reikia daugiau informacijos, apsilankykite adresu www.gracenote.com. CD, DVD, Blu-ray Disc muzikos bei vaizdo duomenys iš Gracenote, Inc., autorių teisės © nuo 2000 m. priklauso „Gracenote“. „Gracenote“ programinė įranga, autorių teisės © nuo 2000 m. priklauso „Gracenote“. Šiame gaminyje taikomas vienas ar daugiau „Gracenote“ priklausančių patentų. „Gracenote“ svetainėje rasite neišsamų „Gracenote“ taikomų patentų sąrašą. „Gracenote“, „CDDB“, „MusicID“, „MediaVOCS“,

„Gracenote“ logotipai ir „Powered by Gracenote“ logotipas yra „Gracenote“ registruotieji prekių ženklai arba prekių ženklai JAV ir (arba) kitose šalyse.



- „Wi-Fi“[®], „Wi-Fi Protected Access“[®] ir „Wi-Fi Alliance“[®] yra „Wi-Fi Alliance“ registruotieji prekių ženklai.
- Wi-Fi CERTIFIED™, WPA™, WPA2™ ir „Wi-Fi Protected Setup™“ yra registruotieji „Wi-Fi Alliance“ ženklai (tik BDV-NF720).
- WPA™, WPA2™ ir Wi-Fi Protected Setup™ yra „Wi-Fi Alliance“ registruotieji ženklai (tik BDV-NF620).
- Logotipas „Wi-Fi CERTIFIED“ yra sertifikavimo ženklas, priklausantis „Wi-Fi Alliance“ (tik BDV-NF720).
- „Wi-Fi Protected Setup“ yra „Wi-Fi Alliance“ ženklas (tik BDV-NF720).
- „PhotoTV HD“ ir „PhotoTV HD“ logotipai yra „Sony Corporation“ prekių ženklai.
- „MPEG Layer-3“ garso kodavimo technologijai ir patentams licenciją suteikė „Fraunhofer IIS“ ir „Thomson“.
- Šiame gaminyje naudojama patentuota technologija pagal „Verance Corporation“ suteiktą licenciją. Ji yra saugoma pagal JAV patentą nr. 7369677 ir kitus JAV ir pasaulyje išduotus ir dar svarstomus patentus. Dėl tam tikrų šios technologijos aspektų ji taip pat saugoma autorių teisių ir komercinių paslapčių apsaugos. „Cinavia“ yra „Verance Corporation“ prekės ženklas. Autorių teisės priklauso „Verance Corporation“, 2004–2010 m. Visos teisės saugomos „Verance“. Apražos inžinerija ar išrinkimas draudžiami.

- „iPhone“, „iPod“, „iPod classic“, „iPod nano“ ir „iPod touch“ yra „Apple Inc.“ registruotieji prekių ženklai JAV ir kitose šalyse.



- „Made for iPod“ ir „Made for iPhone“ reiskia, kad elektroninis priedas skirtas konkrečiai „iPod“ ir „iPhone“ ir kad gamintojas patvirtino, jog priedas atitinka „Apple“ standartus. „Apple“ neatsako už šio įrenginio veikimą ar jo saugos ir reguliavimo standartų atitikimą. Atkreipkite dėmesį, kad kai šis priedas naudojamas kartu su „iPod“ ar „iPhone“, gali suprastėti belaidžio ryšio veikimas.
- „Windows Media“ yra „Microsoft Corporation“ registruotasis prekės ženklas arba prekės ženklas JAV ir (arba) kitose šalyse. Šiame gaminyje naudojami technologijai taikomos kai kurios „Microsoft“ intelektinės nuosavybės teisės. Šią technologiją naudoti ne šiame gaminyje ar platinėti neturint tinkamos (-ų) „Microsoft“ licencijos (-ų) draudžiama. Siekdami apsaugoti savo intelektinę nuosavybę, įskaitant autorių teisių saugomą turinį, turinio savininkai naudoja turinio prieigos technologiją „Microsoft“ PlayReady™. Šiame įrenginyje naudojama technologija „PlayReady“, skirta „PlayReady“ apsaugotam turiniui ir (arba) WMDRM apsaugotam turiniui pasiekti. Jei įrenginyje netinkamai taikomi apribojimai dėl turinio naudojimo, turinio savininkai gali reikalauti, kad „Microsoft“ atsauktų įrenginio prieigą prie „PlayReady“ apsaugoto turinio. Atsaukimas nebūtų taikomas neapsaugotam turiniui arba turiniui, kuris apsaugotas kitomis turinio prieigos technologijomis. Turinio savininkai gali reikalauti,

kad jūs, norėdami pasiekti jų turinį, atnaujintumėte „PlayReady“. Jei neatnaujinsite, negalėsite pasiekti turinio, kuriam šis naujinimas reikalingas.

- DLNA[®], DLNA logotipas ir DLNA CERTIFIED™ yra „Digital Living Network Alliance“ prekių ženklai, paslaugų ženklai arba sertifikavimo ženklai.
- Naršyklė „Opera[®]“ sukurta „Opera Software ASA“. Autorių teisės priklauso „Opera Software ASA“, 1995–2010 m. Visos teisės saugomos.



- Visi kiti prekių ženklai priklauso jų savininkams.
- Kiti sistemų ir gaminių pavadinimai paprastai yra gamintojų prekių ženklai arba registruotieji prekių ženklai. Šiame dokumente ženklai™ ir ® nėra apibrėžti.

Galutinio vartotojo licencijos informacija

„Gracenote[®]“ galutinio vartotojo licencijos sutartis

Šioje taikomojoje programoje arba įrenginyje naudojama „Gracenote, Inc.“, įsikūrusios Emerivilyje, Kalifornijoje, programinė įranga („Gracenote“). „Gracenote“ sukurta programinė įranga (toliau vadinama „Gracenote“ programine įranga) įgalina šią taikomąją programą identifikuoti diską ir (arba) failą ir gauti muzikos informaciją, įskaitant pavadinimo, atlikėjo ir garso takelio informaciją (toliau vadinamą „Gracenote“ duomenimis), iš interneto serverių arba integruotųjų duomenų bazių (toliau kartu vadinamų „Gracenote“ serveriais) ir atlikti kitas funkcijas. „Gracenote“ duomenis galite naudoti tik galutiniam vartotojui skirtoms taikomosios programos arba įrenginio funkcijoms atlikti.

Sutinkate, kad naudosisite „Gracenote“ duomenis, „Gracenote“ programinę įrangą ir „Gracenote“ serverius tik asmeniniais ir nekomerciniais tikslais. Sutinkate neperleisti, nekopijuoti ir neperduoti „Gracenote“ programinės įrangos ir jokių „Gracenote“ duomenų trečiosioms šalims. SUTINKATE NENAUDOTI IR NEEKSPLOATUOTI „GRACENOTE“ DUOMENŲ, „GRACENOTE“ PROGRAMINĖS ĮRANGOS IR „GRACENOTE“ SERVERIŲ KITAIP NEI NUDERYTA ČIA.

Sutinkate, kad jūsų neišimtinė licencija naudoti „Gracenote“ duomenis, „Gracenote“ programinę įrangą ir „Gracenote“ serverius nustos galioti, jei pažeisite šiuos apribojimus. Licencijai nustojus galioti sutinkate liautis naudoti „Gracenote“ duomenis, „Gracenote“ programinę įrangą ir „Gracenote“ serverius. „Gracenote“ pasilieka visas teises į „Gracenote“ duomenis, „Gracenote“ programinę įrangą ir „Gracenote“ serverius, įskaitant visas nuosavybės teises. Jokiomis sąlygomis „Gracenote“ neprivalo mokėti už jokią jūsų pateiktą informaciją. Sutinkate, kad „Gracenote, Inc.“ gali tiesiogiai savo vardu įgyvendinti savo teises prieš jus pagal šią sutartį. „Gracenote“ paslauga naudoja unikalų identifikatorių sekti užklausoms statistiniais tikslais. Atsitiktinai priskirto skaitinio identifikatoriaus paskirtis – įgalinti „Gracenote“ paslaugą skaičiuoti užklausas nenustatant jūsų tapatybės. Daugiau informacijos rasite „Gracenote“ paslaugos „Gracenote“ privatumo politikos tinklalapyje.

„Gracenote“ programinės įrangos ir visų „Gracenote“ duomenų elementų licencija suteikta jums „tokia, kokia yra“. „Gracenote“ nepriima skundų ir nesuteikia jokių išreikštų ar numanomų garantijų

dėl jokių „Gracenote“ duomenų iš „Gracenote“ serverių tikslumo. „Gracenote“ pasilieka teisę ištrinti visus duomenis iš „Gracenote“ serverių arba pakeisti duomenų kategorijas dėl bet kokios priežasties, kurią „Gracenote“ laiko pakankama. Nesuteikiama jokia garantija, kad „Gracenote“ programinėje įrangoje arba „Gracenote“ serveriuose nėra klaidų ir kad „Gracenote“ programinė įranga arba „Gracenote“ serveriai veiks nenutrūkstamai. „Gracenote“ neprivalo pateikti naujų patobulintų ar papildomų duomenų tipų arba kategorijų, kurias „Gracenote“ galėtų pateikti ateityje, ir gali bet kada nutraukti paslaugų teikimą „GRACENOTE“ NEPRIPAŽIŠTA JOKIŲ GARANTIJŲ, IŠREIKŠTŲ ARBA NUMANOMŲ, ĮSKAITANT (BET NEAPSIRIBOJANT) NUMANOMOMIS PERKAMUMO, TINKAMUMO KONKREČIAM TIKSLUI, PAVADINIMO IR NEPAŽEIDIMO GARANTIJAS. „GRACENOTE“ NESUTEIKIA GARANTIJOS DĖL PADARINIŲ, KILUSIŲ NAUDOJANT „GRACENOTE“ PROGRAMINĘ ĮRANGĄ ARBA BET KURĮ „GRACENOTE“ SERVERĮ. JOKIU ATVEJU „GRACENOTE“ NĖRA ATSAKINGA UŽ JOKIUS PASEKMINIUS ARBA ATSITIKTINIUS NUOSTOLIUS AR BET KOKĮ PRARASTĄ PELNĄ ARBA PAJAMAS.

© „Gracenote, Inc.“, 2009 m.

Apie šias naudojimo instrukcijas

- Šiose naudojimo instrukcijose apibrėžiami nuotolinio valdymo pulto mygtukai. Tuos pačius veiksmus galite atlikti ir įrenginio valdymo rankenėlėmis, jei jų pavadinimai sutampa su nuotolinio valdymo pulto mygtukų pavadinimais ar yra į juos panašūs.
- Šiame vadove „diskas“ vartojamas apibrėžti BD, DVD, „Super Audio CD“ arba CD diskams, nebent tekste ar iliustracijose nurodyta kitaip.
- Šio vadovo instrukcijos skirtos BDV-NF720 ir BDV-NF620 modeliams. BDV-NF720 yra iliustracijose naudojamas modelis. Bet koks valdymo skirtumas yra aiškiai nurodytas tekste, pvz., „tik BDV-NF720“.
- Kai kurios iliustracijos yra abstraktūs piešiniai ir gali skirtis nuo tikrųjų gaminių.
- TV ekrane rodomi elementai gali skirtis; tai priklauso nuo šalies.
- Numatytasis nustatymas yra pabrauktas.

Turinys

Apie šias naudojimo instrukcijas	6
Kaip išpakuoti	8
Dalių ir valdiklių rodyklė.....	10
Darbo pradžia	
1 žingsnis. Sistemos montavimas ..	14
2 žingsnis. Sistemos prijungimas ...	15
Kaip prijungti garsiakalbius	15
Kaip prijungti TV	16
Kaip prijungti kitus komponentus	
(TV priedėlj ir pan.)	17
Kaip prijungti anteną	19
3 žingsnis. Pasiruošimas jungtis	
prie tinklo	19
4 žingsnis. Nesudėtinga sąranka	21
5 žingsnis. Šaltinio pasirinkimas	22
6 žingsnis. Erdvinio garso	
klausymasis	23
Atkūrimas	
Disko paleidimas	24
Paleidimas USB įrenginiu.....	25
„iPod“ / „iPhone“ naudojimas.....	25
Kaip paleisti turinį per tinklą.....	27
Galimos parinktys	29
Garso reguliavimas	
Kaip pasirinkti garso formatą, kelių	
kalbų garso takelius arba kanalą.....	33
Sudėtinės garso transliacijos	
klausymasis.....	33
Imtuvas	
Radijo klausymasis	34
Radijo duomenų sistemos (RDS)	
naudojimas	35
Kiti veiksmai	
„BRAVIA Sync“ HDMI valdymo	
funkcijos naudojimas	36
Garsiakalbių nustatymas	36
Išjungimo laikmačio naudojimas.....	37
Įrenginio mygtukų deaktyvinimas.....	38
TV ir kitų komponentų valdymas	
priedėtu nuotolinio valdymo pultu... 38	
Priekinio skydelio ekrano ir energijos	
indikatoriaus šviesumo keitimas	39
Energijos taupymas budėjimo	
režimu	39
Interneto svetainių naršymas	40
Nustatymai ir reguliavimas	
Sąrankos ekrano naudojimas.....	42
[Remote Controller Setting Guide]	
(nuotolinio valdiklio nustatymų	
vadovas)	42
[Network Update] (tinklo	
naujinimas)	43
[Screen Settings] (ekrano	
nustatymai)	43
[Audio Settings] (garso nustatymai)	44
[BD/DVD Viewing Settings] (BD / DVD	
peržiūros nustatymai)	45
[Parental Control Settings] (tėvų	
kontrolės nustatymai)	46
[Music Settings] (muzikos	
nustatymai)	46
[System Settings] (sistemos	
nustatymai)	46
[External Input Settings] (išorės įvesties	
nustatymai)	48
[Network Settings] (tinklo	
nustatymai)	48
[Easy Setup] (nesudėtinga sąranka).....	49
[Resetting] (nustatymas iš naujo)	49
Papildoma informacija	
Atsargumo priemonės	50
Pastabos dėl diskų	51
Nesklandumų šalinimas	52
Diskai, kuriuos galima paleisti	56
Failai, kuriuos galima paleisti	57
Palaikomi garso formatai	58
Specifikacijos.....	58
Kalbų kodų sąrašas.....	60
Rodyklė	61

Kaip išpakuoti

BDV-NF720

- Priekiniai garsiakalbiai (2)

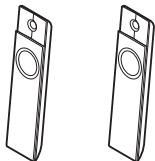

- Žemųjų dažnių garsiakalbis (1)

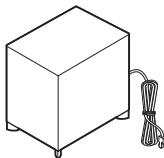

- Garsiakalbių laidai (2, raudonas ir baltas)



- Garsiakalbių stovai (2)



- Varžtai garsiakalbiams (2)



- Varžtų dangteliai (2)



- Stovas (1)

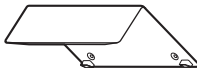

- Laidų dangtelis (1)



- Varžtai stovui (3)



- Laidinė FM antena (1)



- Nuotolinio valdymo įrenginys (nuotolinis) (1)



- R6 (AA dydžio) baterijos (2)



- „iPod“ / „iPhone“ dokas (TDM-iP30) (1)



- USB kabelis (1)



- Vaizdo laidas (1)



- Sparčiosios sąrankos vadovas
- Garsiakalbių montavimo vadovas
- Nurodymų vadovas
- Belaidžių gaminių suderinamumo informacija

BDV-NF620

- Priekiniai garsiakalbiai (2)

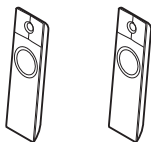

- Žemųjų dažnių garsiakalbis (1)

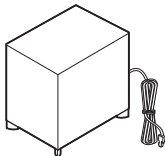

- Garsiakalbių laidai (2, raudonas ir baltas)



- Garsiakalbių stovai (2)



- Varžtai garsiakalbiams (2)



- Varžtų dangteliai (2)



- Stovas (1)

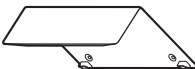

- Laidų dangtelis (1)



- Varžtai stovui (3)



- Laidinė FM antena (1)

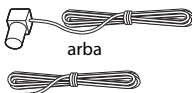

- Nuotolinio valdymo įrenginys (nuotolinis) (1)

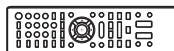

- R6 (AA dydžio) baterijos (2)



- „iPod“ / „iPhone“ dokas (TDM-iP30) (1)



- USB kabelis (1)



- Vaizdo laidas (1)



- Sparčiosios sąrankos vadovas

- Garsiakalbių montavimo vadovas

- Nurodymų vadovas

Dalių ir valdiklių rodyklė

Daugiau informacijos rasite skliaustuose nurodytuose puslapiuose.

Priekinis skydelis

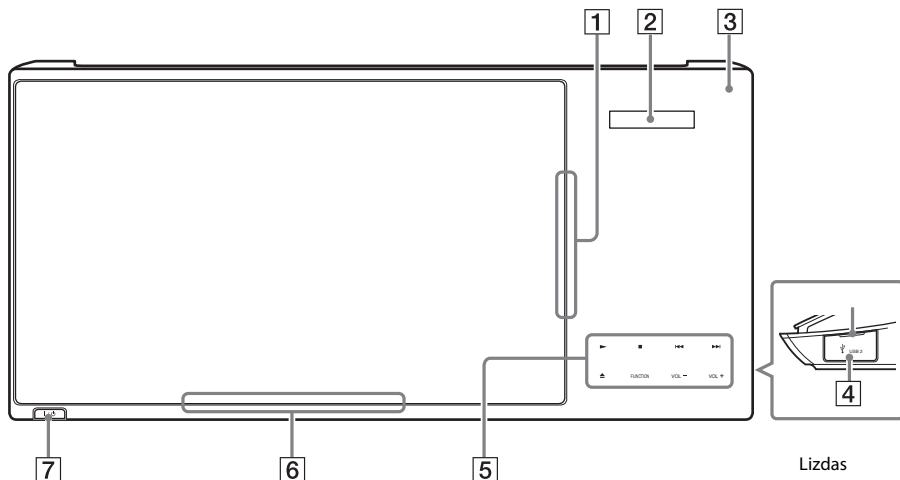

- 1** Diskų lizdas (24 psl.)
- 2** Priekinio skydelio ekranas
- 3** (nuotolinis jutiklis)
- 4** USB 2 prievadas (25 psl.)
Lizdo dangtelis atidaromas nagu.
- 5** Minkštieji mygtukai / indikatoriai
 - (atkurti)
 - (sustabdyti)
 - (ankstesnis / kitas)
 - (išimti)
- FUNCTION** (22 psl.)
Pasirenkamas atkūrimo šaltinis.
- VOL +/-**
- 6** Energijos indikatorius
Užsidega, kai sistema įjungta.
- 7** (įjungti / nustatyti veikti budėjimo režimu)
Įrenginys įjungiamas arba nustatomas veikti budėjimo režimu.

Apie minkštuosius mygtukus / indikatorius

Šie mygtukai veikia, kai šviečia minkštųjų mygtukų indikatoriai.

Galite įjungti / išjungti indikatorius nustatydami [Illumination/Display] (apšvietimą / ekraną) (46 psl.). Kai nustatote [Illumination/Display] (apšvietimą / ekraną) kaip [Auto] (automatinį), indikatoriai išsijungia. Tokiu atveju paspauskite bet kurį minkštąjį mygtuką. Kai indikatoriai užsidega, paspauskite norimą mygtuką.

Pastaba

- Mygtukai veikia kai juos lengvai priličiate. Nespauskite jų per stipriai.

Priekinio skydelio ekranas

Apie priekinio skydelio ekrano rodmenis

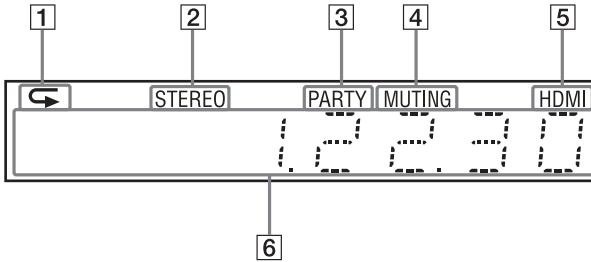

- 1 Užsidega, kai aktyvus pakartotinis paleidimas.
- 2 Užsidega, kai priimtas erdvinis garsas (tik radijas).
- 3 Užsidega, kai sistema leidžiama naudojant PARTY STREAMING funkciją.
- 4 Užsidega, kai laikinai išjungtas garsas.
- 5 Užsidega, kai HDMI (OUT) lizdas tinkamai prijungtas prie „HDCP (High-bandwidth Digital Content Protection)“ suderinamo įrenginio su HDMI arba „DVI (Digital Visual Interface)“ įvestimi.

- 6 Rodoma sistemos būseną, pvz., radijo dažnis ir pan.

Kai paspaudžiate DISPLAY ir funkcija nustatyta kaip TV, rodoma srauto informacija / dekodavimo būseną. Srauto informacija / dekodavimo būseną gali būti nerodoma; tai priklauso nuo srauto arba dekoduojamo elemento.

Užpakalinis skydelis

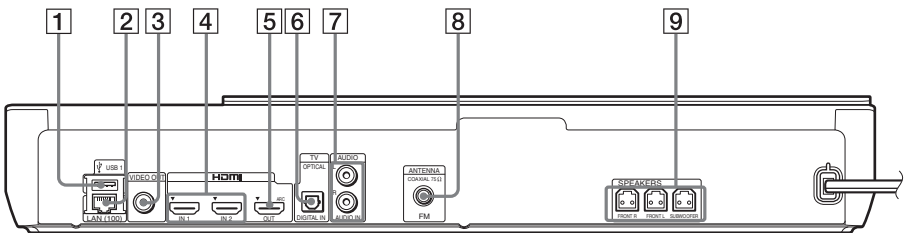

- 1 USB 1 prievadas (25 psl.)
- 2 Jungtis LAN (100) (19 psl.)
- 3 Lizdas VIDEO OUT (16 psl.)
- 4 Lizdai HDMI (IN 1/IN 2) (17 psl.)
- 5 Lizdas HDMI (OUT) (16 psl.)

- 6 Lizdas TV (DIGITAL IN OPTICAL) (16 psl.)
- 7 Lizdai AUDIO (AUDIO IN L/R) (17 psl.)
- 8 Lizdas ANTENNA (FM COAXIAL 75Ω) (19 psl.)
- 9 Lizdai SPEAKERS (15 psl.)

Nuotolinio valdymo pultas

Tik sistemos valdymui skirti mygtukai yra aprašyti toliau. Informacijos apie prijungtų komponentų valdymo mygtukus žiūrėkite „TV ir kitų komponentų valdymas pridėtu nuotolinio valdymo pultu“ (38 psl.).

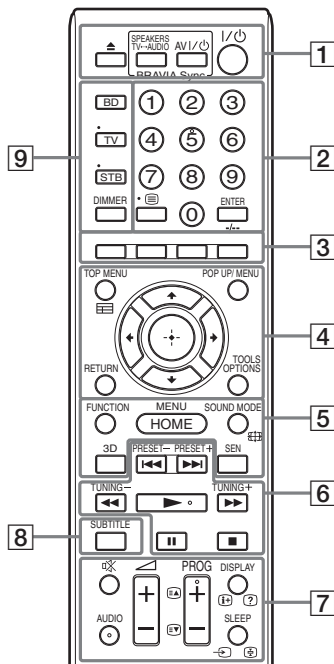

- Ant mygtukų 5, AUDIO, PROG+, ir ► yra jutikliniai taškėliai. Naudokite jutiklinį taškėlį kaip nuorodą naudodamiesi nuotolinio valdymo pultu.
- Mygtukai, kurie veikia paspaudus TV arba STB valdymo režimo mygtukus, pažymėti geltonai arba žaliai.

1 ▲ (išimti)

SPEAKERS TV←→AUDIO

Pasirenkama, ar garsas atkuriamas per sistemos garsiakalbius, ar per TV garsiakalbį (-ius). Ši funkcija veikia tik tada, kai nustatote [Control for HDMI] (HDMI valdymas) kaip [On] (ijungta) (47 psl.).

AVI/⏻ (ijungti / nustatyti veikti budėjimo režimu) (38 psl.)

TV arba kitas komponentas įjungiamas arba nustatomas veikti budėjimo režimu.

I/⏻ (ijungti / nustatyti veikti budėjimo režimu) (21 ir 34 psl.)

Sistema įjungiamas arba nustatoma veikti budėjimo režimu.

2 Skaičių mygtukai (34 ir 38 psl.)

Įvedami pavadinimų / skyrių numeriai, iš anksto nustatytų radijo stočių numeriai ir pan.

ENTER

Įeinama į pasirinktą elementą.

3 Spalvoti mygtukai (raudonas, žalias, geltonas, mėlynas)

Spartieji klavišai, skirti kai kurių BD meniu elementams pasirinkti (taip pat gali būti naudojami interaktyviai valdyti BD „Java“).

4 TOP MENU

Atidaromas arba uždaromas BD arba DVD pagrindinis meniu.

POP UP/MENU

Atidaromas arba uždaromas BD-ROM išskylantysis meniu arba DVD meniu.

OPTIONS (23, 29 ir 40 psl.)

Parinkčių meniu rodomas TV arba priekinio skydelio ekrane. (Vieta skiriasi pagal pasirinktą funkciją.)

RETURN

Grąžinamas ankstesnis ekranas.

←/↑/↓/→

Išryškinamas rodomas elementas.

⊕ (jeiti)

Įeinama į pasirinktą elementą.

5 FUNCTION (22 ir 34 psl.)

Pasirenkamas atkūrimo šaltinis.

Pasirinkę [External Input Settings] (išorės įvesties nustatymus) (48 psl.), galite praleisti nenaudojamas išvestis, kai pasirenkama funkcija.

HOME (21, 34, 36, 40 ir 42psl.)

Įeinama arba išeinama iš pagrindinio sistemos meniu.

SOUND MODE (23 psl.)

Pasirenkamas garso režimas.

3D

2D turinys konvertuojamas į imituojamą 3D turinį, kai prijungtas su 3D suderinamas įrenginys.

SEN

Paslauga pasiekama internetu „Sony Entertainment Network™“.

6 Atkūrimo valdymo mygtukai

Žiūrėkite „Atkūrimas“ (24 psl.).

◀◀/▶▶ (ankstesnis / kitas)

Pereinama prie ankstesnio / kito skyriaus, garso takelio arba failo.

◀◀/▶▶ (pagreitinėti / sulėtinti / sustabdyti kadra)

Atkuriant greitai sukama atgal / greitai sukama pirmyn. Kaskart paspaudus mygtuką, paieškos greitis pasikeičia. Įjungiamas sulėtintas paleidimas, kai mygtukas nuspaustas ilgiau nei sekundę pauzės režimu. Leidžiama po vieną kadra, kai mygtukas paspaustas veikiant pauzės režimui.

Pastaba

- Kai atkuriamas „Blu-ray“ 3D diskas, sulėtintas atbulinis paleidimas ir vieno kadro atbulinis paleidimas negalimi.

▶ (leisti)

Pradedama arba iš naujo pradedama atkurti (tęsti leidimą).

Aktyvinamas leidimas vienu prisilietimu (36 psl.), kai sistema įjungta ir nustatyta BD/DVD funkcija.

|| (pristabdyti)

Pristabdoma arba pradedama atkurti iš naujo.

■ (sustabdyti)

Atkūrimas sustabdomas ir įšimenama sustabdymo vieta (tęsimo vieta). Pavadinimo / garso takelio tęsimo vieta yra paskutinė atkurta vieta arba paskutinė nuotraukų aplanko nuotrauka.

Radijo valdymo mygtukai

Žiūrėkite „Imtuvas“ (34 psl.).

PRESET +/-

TUNING +/-

7 ☒ (nutildyti)

Laikinai išjungiamas garsas.

AUDIO (33 psl.)

Pasirenkamas garso formatas / garso takelis.

◀ (garsumas) +/- (34 psl.)

Reguliuojamas garsumas.

DISPLAY (24, 27 ir 40 psl.)

TV ekrane rodoma atkūrimo ir žiniatinklio naršymo informacija.

Priekinio skydelio ekrane rodoma iš anksto nustatyta radijo stotis, dažnis ir pan.

SLEEP (37 psl.)

Nustatomas išjungimo laikmatis.

8 SUBTITLE

Pasirenkama subtitrų kalba, kai kelių kalbų subtitrai yra įrašyti į BD-ROM / DVD VIDEO.

9 Valdymo režimo mygtukai (38 psl.)

Pakeičiamas nuotolinio valdymo pultu valdomas komponentas.

BD: Galite valdyti šį Blu-ray Disc / DVD Home Theatre System įrenginį.

TV: Galite valdyti TV.

STB: Galite valdyti kabelinės televizijos priedėlių, skaitmeninį palydovinį imtuvą, skaitmeninį vaizdo įrašymo įrenginį ir pan.

DIMMER

Nustatomas vienas iš dviejų priekinio skydelio ekrano ir energijos indikatorius šviesumo lygių.

Darbo pradžia

1 žingsnis. Sistemos montavimas

Kaip išdėstyti sistemą

Sumontuokite sistemą pagal pateiktą paveikslėlį.

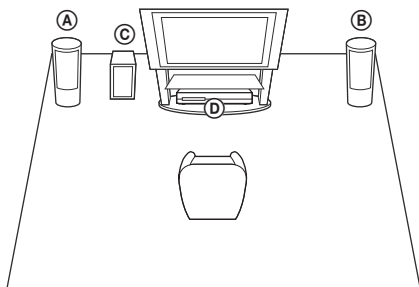

- Ⓐ Priekinis garsiakalbis (L (kairysis))
- Ⓑ Priekinis garsiakalbis (R (dešinysis))
- Ⓒ Žemųjų dažnių garsiakalbis
- Ⓓ Įrenginys

Dėl sistemoje esančios „S-Force PRO Front Surround“* technologijos erdvinio garsu galite mėgautis, kai garsiakalbiai stovi priešais klausymo padėtį.

* „S-Force PRO Front Surround 3D“ sukuria tikrovišką atstumo ir erdvės pojūtį, todėl tikro erdvinio garso efektas pasiekiamas net be galinių garsiakalbių.

Pastaba

- Ant specialiai paruoštų (vaškuotų, išteptų alyva, poliruotų ir pan.) grindų garsiakalbius ir / arba prie jų pritvirtintus garsiakalbių stovus dėkite atsargiai, nes ant grindų gali atsirasti dėmių arba pakisti jų spalva.
- Nesiremkite ir nesilaikykite už garsiakalbio, nes jis gali nukristi.
- Šio rinkinio garsiakalbis nėra antimagnetinis. Padėtas netoli CRT TV ar projektoriaus gali sukelti spalvų nevienodumą.

Patarimas

- Galite sumontuoti garsiakalbius ant sienos. Smulkesnės informacijos ieškokite kartu pateiktame „Garsiakalbių montavimo vadove“.

Stovo pritvirtinimas prie įrenginio

Pritvirtinę stovą įrenginį galite sumontuoti aukščiau.

- 1 Įstatykite stovo kaiščius į įrenginio apačioje esančias ertmes.

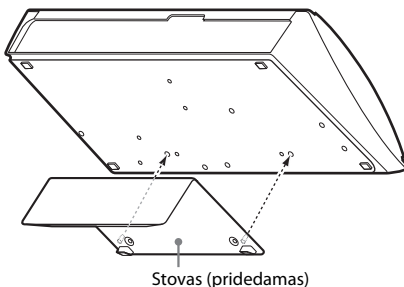

- 2 Pritvirtinkite stovą varžtais.

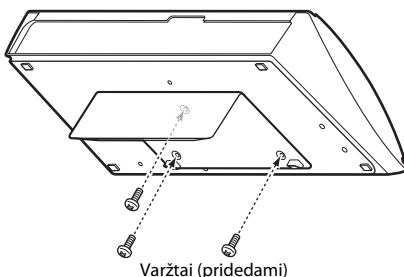

2 žingsnis. Sistemos prijungimas

Nejunkite įrenginio kintamosios srovės maitinimo laido (maitinimo tinklo laido) prie sienos elektros lizdo, kol neprijungėte visų kitų jungčių.

Informacijos, kaip sumontuoti garsiakalbius, rasite pridėtame „Garsiakalbių montavimo vadove“.

Pastaba

- Kai prijungiate kitą komponentą, kurio garsumą galima valdyti, kitų komponentų garsumą sumažinkite tiek, kad garsas nebūtų iškreiptas.

Kaip prijungti garsiakalbius

Garsiakalbių laidus prijunkite taip, kad jie atitiktų įrenginio jungčių SPEAKERS spalvą. Jungtį į įrenginį kiškite tol, kol pasigirs spragtelėjimas.

Raudonas

(priekinis dešinysis garsiakalbis (R))

Baltas

(priekinis kairysis garsiakalbis (L))

Violetinis
(žemųjų dažnių
garsiakalbis)

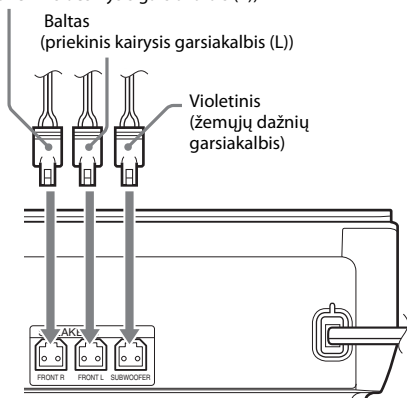



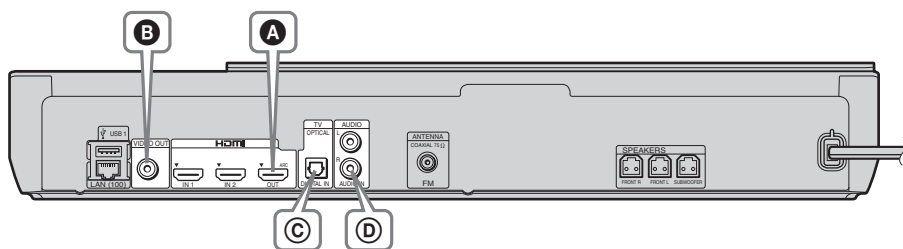

Kaip prijungti TV

Pasirinkite vieną iš toliau nurodytų prijungimo būdų pagal savo TV įvesties lizdus.

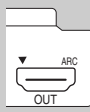

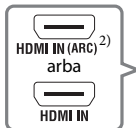
Vaizdo jungtys

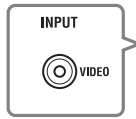
<p>A</p> 	<p>HDMI kabelis¹⁾ (nepridedamas)</p> 	<p>Aukšta kokybė</p>  <p>HD</p>
<p>B</p> 	<p>Vaizdo kabelis (nepridedamas³⁾)</p> 	<p>Standartinė kokybė</p>  <p>SD</p>







¹⁾ Naudokite didelės spartos HDMI kabelį.

²⁾ Jei TV lizdas HDMI IN suderinamas su ARC („Audio Return Channel“) funkcija, HDMI kabelio jungtimi iš TV taip gali būti siunčiamas skaitmeninis garso signalas. Kaip nustatyti funkciją „Audio Return Channel“, žiūrėkite [Audio Return Channel] (Garso grįžties kanalas) (47 psl.).

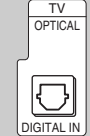
³⁾ Pridedamas vaizdo laidas yra skirtas „iPod“ / „iPhone“ dokui prijungti.

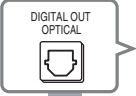
Garso jungtys

Jei neprijungėte sistemos prie TV HDMI lizdo, suderinamo su ARC funkcija, atitinkamai prijunkite ją prie garso jungties, kad galėtumėte klausytis TV per sistemos garsiakalbius.

<p>C</p> 	<p>Skaitmeninis optinis laidas (nepridedamas)</p> 	<p>Aukšta kokybė</p> 
<p>D</p> 	<p>Garso kabelis (nepridedamas)</p> 	<p>Standartinė kokybė</p> 

Kaip prijungti kitus komponentus (TV priedėlių ir pan.)

Prijunkite sistemą, kitus komponentus ir TV, kaip nurodyta toliau.

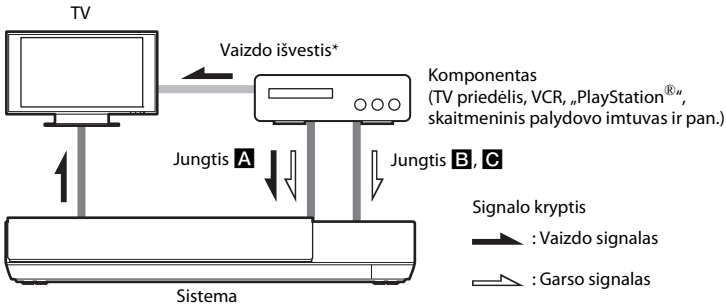

* Ši jungtis nebūtina jungčiai **A** (HDMI jungtis).

Pasirinkite vieną iš toliau nurodytų jungties būdų pagal komponento lizdo tipą.

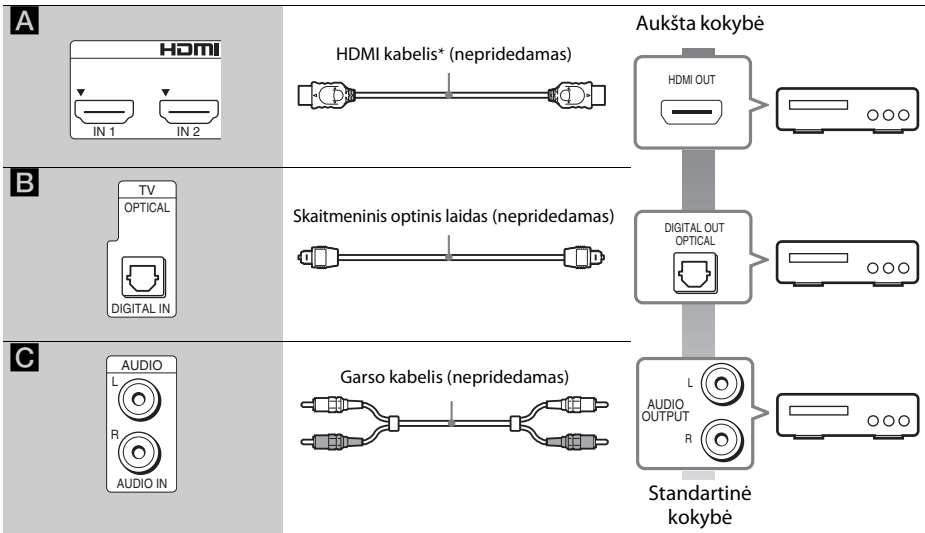
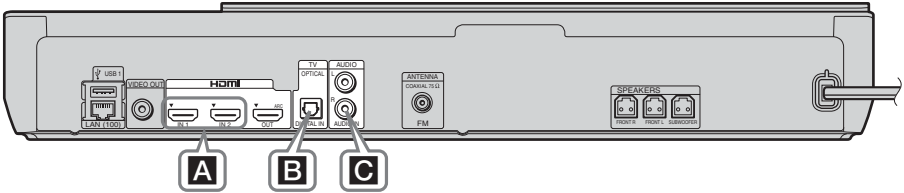

* Naudokite didelės spartos HDMI kabelį.

Prijungus **A**

Ši jungtis gali siųsti ir vaizdo, ir garso signalus.

Pastaba

- Vaizdo signalai iš HDMI (IN 1/2) lizdų siunčiami į HDMI (OUT) lizdą tik tada, jei pasirinkta „HDMI1“ arba „HDMI2“ funkcija.
- Norint siųsti garso signalą iš HDMI (IN 1/2) lizdų į HDMI (OUT) lizdą gali tekti pakeisti garso išvesties nustatymą. Išsamios informacijos žiūrėkite [Audio Settings] (garso nustatymai) dalyje [Audio Output] (garso išvestis) (45 psl.).
- Galite pakeisti komponento, prijungto prie HDMI (IN 1) lizdo, garso išvestį į TV (DIGITAL IN OPTICAL) lizdą. Išsamios informacijos žiūrėkite [HDMI Settings] (HDMI nustatymai) dalyje [HDMI1 Audio Input mode] (HDMI1 garso įvesties režimas) (47 psl.). (Tik Europai skirti modeliai.)

Prijungus **B**, **C**

Prijunkite sistemą, kad sistemos ir kitų komponentų vaizdo signalai būtų siunčiami į TV, o komponentų garso signalai būtų siunčiami į sistemą.

Pastaba

- Jei jungiate **B**, **C**, [System Settings] (sistemos nustatymai) [HDMI Settings] (HDMI nustatymai) dalyje [Control for HDMI] (HDMI valdymas) nustatykite kaip [Off] (išjungtas) (47 psl.).
- Komponento garso galite klausytis pasirinkę jungties **B** funkciją AUDIO.

Kaip prijungti anteną

Įrenginio užpakalinis skydelis

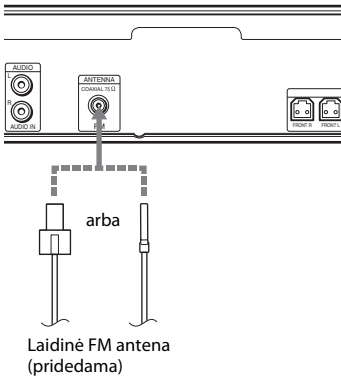

Pastaba

- Ištraukite visą laidinę FM anteną.
- Prijungę laidinę FM anteną, laikykite ją kuo horizontaliau.

Patarimas

- Jei FM priėmimas prastas, įrenginiui prie lauko FM antenos prijungti naudokite 75 omų bendrašį kabelį (nepriedamas).

3 žingsnis. Pasiruošimas jungtis prie tinklo

Patarimas

- Jei norite prijungti sistemą prie tinklo, atlikite funkciją [Easy Network Settings] (nesudėtingi tinklo nustatymai). Išsamios informacijos žiūrėkite „4 žingsnis. Nesudėtinga sąranka“ (21 psl.).

Jei naudojate BDV-NF720

Pasirinkite būdą pagal savo LAN (vietinio tinklo) aplinką.

- Jei naudojate belaidį LAN
Sistema turi įmontuotąjį „Wi-Fi“, pasirinkę tinklo nustatymus galite sistemą prijungti prie tinklo.
- Jei naudojate ne belaidį LAN
Prijunkite prie tinklo prijungdami LAN kabelio jungtį, kaip nurodyta toliau.

Įrenginio užpakalinis skydelis

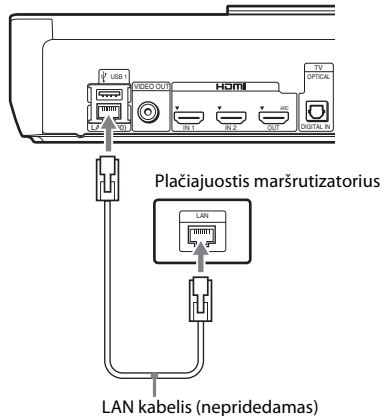

Jei naudojate BDV-NF620

Pasirinkite būdą pagal savo LAN (vietinio tinklo) aplinką.

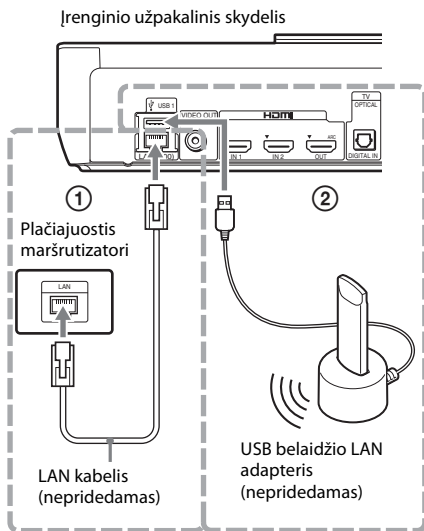

① Laidinio ryšio sąranka

Prie įrenginio jungties LAN (100) junkite LAN kabelį.

Patarimas

- Rekomenduojama naudoti apsaugotą sąsajos kabelį (LAN kabelį), tiesioginį arba pereinamąjį.

② USB belaidžio ryšio sąranka

Naudokite belaidį LAN su USB belaidžio LAN adapteriu (tik Sony UWA-BR100*).

USB belaidžio LAN adapteris gali neveikti kai kuriuose regionuose / šalyse.

* Nuo 2011-ųjų lapkričio.

Išjunkite įrenginį prieš jungdami ilgintuvą arba USB belaidžio LAN adapterį. Prijungę USB belaidžio LAN adapterį prie pagrindo ir ilgintuvą prie USB 1/2 priedavo, įjunkite įrenginį dar kartą.

Prieš pasirenkant tinklo nustatymus

Jei jūsų belaidis LAN maršrutizatorius (priegos taškas) suderinamas su „Wi-Fi Protected Setup“ (WPS), galite lengvai pasirinkti tinklo nustatymus mygtuku WPS.

Jei ne, iš anksto patikrinkite toliau nurodytą informaciją ir užrašykite ją žemiau išchoje vietoje.

- Tinklo pavadinimą (SSID*), iš kurio atpažįstamas tinklas**.
 - Jei belaidis tinklas yra apsaugotas, saugos raktą (WEP raktą, WPA raktą)**.
 - * SSID (tinklo įrangos identifikatorius) yra pavadinimas, iš kurio atpažįstamas tam tikras belaidis tinklas.
 - ** Turite patikrinti belaidžio LAN maršrutizatoriaus nustatymus, jei norite gauti informaciją apie SSID ir saugos raktą. Jei reikia išsamios informacijos:
 - apsilankykite vienoje iš toliau nurodytų svetainių.
- Europos ir Rusijos klientams:
<http://support.sony-europe.com/hub/hub.html>
- Kitų šalių / regionų klientams:
<http://www.sony-asia.com/section/support>
- žiūrėkite prie belaidžio LAN maršrutizatoriaus pridėtą naudojimo instrukciją.
 - pasitarkite su belaidžio LAN maršrutizatoriaus gamintoju.

Apie belaidžio LAN saugą

Belaidžio LAN ryšio funkcija veikia radijo bangomis, todėl belaidis signalas gali būti lengvai perimtas. Kad apsaugotų belaidį ryšį, sistema palaiko įvairias saugos funkcijas. Tinkamai sukonfigūruokite saugos nustatymus pagal savo tinklo aplinką.

■ Neapsaugota

Nors galite lengvai keisti nustatymus, bet kas gali nesudėtingai perimti belaidį ryšį arba įsilaužti į belaidį tinklą. Atminkite, kad yra neteisėtos prieigos arba duomenų perėmimo galimybė.

■ WEP

WEP taiko ryšio saugą, kad būtų apsaugota nuo ryšio perėmimo arba įsilaužimo į belaidį tinklą. WEP yra pasenusi saugos technologija, kuri įgalina senesnių įrenginių, nepalaikančių TKIP/AES, jungtį.

■ WPA-PSK (TKIP), WPA2-PSK (TKIP)

TKIP yra saugos technologija, sukurta reaguojant į WEP trūkumus. TKIP užtikrina didesnę saugos lygį nei WEP.

■ WPA-PSK (AES), WPA2-PSK (AES)

„AES“ yra saugos technologija, naudojanti tobulesnį saugos būdą, palyginti su „WEP“ ir „TKIP“.

„AES“ užtikrina didesnį saugos lygį nei „WEP“ arba „TKIP“.

Laidų dangtelio prijungimas prie įrenginio

Jungtis galite apsaugoti laidų dangteliu, kai įrenginį naudojate pakeltą su stovu.

Įstatykite laidų dangtelio kaiščius į įrenginio užpakalinėje dalyje esančias ertmes.

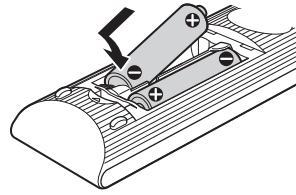
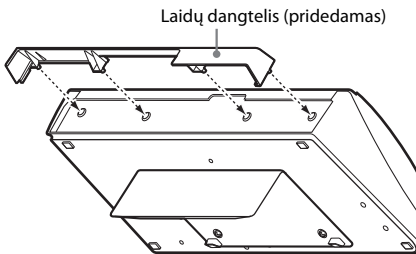

2 Įjunkite TV.

3 Paspauskite I/⏻.

4 Perjunkite savo TV įvesties ieškiklį, kad TV ekrane būtų rodomas sistemos signalas.

OSD kalbos pasirinkimo nesudėtingos sąrankos ekranas rodomas TV ekrane.

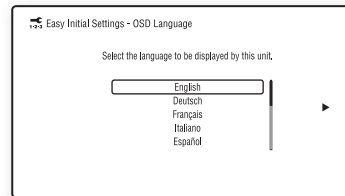

5 Atlikite [Easy Initial Settings] (nesudėtingi pradiniai nustatymai). Vadovaukitės ekrane rodomomis instrukcijomis, kad pasirinktumėte pagrindinius nustatymus, naudokite ←/↑/↓/→ ir ⊕.

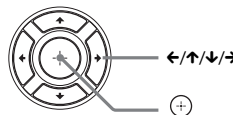

Pasirinkite toliau nurodytą nustatymą pagal jungties būdą (16 psl.).

- HDMI kabelio jungtis: vadovaukitės TV ekrane rodomomis instrukcijomis.
- Vaizdo laido jungtis: pasirinkite [16:9] arba [4:3], kad vaizdas būtų rodomas tinkamai.

4 žingsnis. Nesudėtinga sąranka

Prieš atliekant 4 žingsnį

Įsitinkite, kad visos jungtys prijungtos tinkamai, ir tada prijunkite kintamosios srovės maitinimo laidą (maitinimo tinklo laidą).

Atlikite toliau nurodytus žingsnius, kad pasirinktumėte sistemos pagrindinius ir tinklo nustatymus.

Rodomi elementai skiriasi, jie priklauso nuo šaliai skirto modelio.

1 Įdėkite du R6 (AA dydžio) maitinimo elementus (pridedama), suderindami jų galus ⊕ ir ⊖ su skyriaus viduje esančiomis žymėmis.

6 Užbaigę [Easy Initial Settings] (nesudėtingus pradinius nustatymus), atlikite [Easy Network Settings] (nesudėtingus tinklo nustatymus). Paspauskite ←/↑/↓/→, kad pasirinktumėte [Easy Network Settings] (nesudėtingus pradinius nustatymus), tada paspauskite ⊕.

Parodomas „Easy Network Settings“ (nesudėtingų tinklo nustatymų) ekranas.

7 Vadovaukitės ekrane rodomomis instrukcijomis, jei norite pasirinkti tinklo nustatymus, naudodami ←/↑/↓/→ ir ⊕.

Jei sistema negali prisijungti prie tinklo, žiūrėkite „Tinklo ryšys“ (55 psl.) arba „Belaidis LAN ryšys“ (55 psl.).

Kaip iškviešti „Easy Initial Settings“ (nesudėtingų pradinį nustatymų) ekraną / „Easy Network Settings“ (nesudėtingų tinklo nustatymų) ekraną

1 Paspauskite HOME.

TV ekrane parodomas pagrindinis meniu.

2 Paspausdami ← / → pasirinkite  [Setup] (sąranka).

3 Paspausdami ↑ / ↓ pasirinkite [Easy Setup] (nesudėtinga sąranka), tada paspauskite ⊕.

4 Paspausdami ↑ / ↓ pasirinkite nustatymą, tada paspauskite ⊕.

- [Easy Initial Settings] (nesudėtingi pradiniai nustatymai)
- [Easy Network Settings] (nesudėtingi tinklo nustatymai)

Parodomas „Easy Initial Settings“ (nesudėtingų pradinį nustatymų) ekranas / „Easy Network Settings“ (nesudėtingų tinklo nustatymų) ekranas.



5 žingsnis. Šaltinio pasirinkimas

Galite pasirinkti atkūrimo šaltinį.

Kelis kartus paspauskite mygtuką FUNCTION, kol priekinio skydelio ekrane bus parodyta norima funkcija.

Paspaudus mygtuką FUNCTION kartą, priekinio skydelio ekrane rodoma esama funkcija. Kaskart paspaudus mygtuką FUNCTION, funkcija pasikeičia, kaip nurodyta toliau.

„BD/DVD“ → „USB1“ → „USB2“ → „FM“ → „HDMI1“ → „HDMI2“ → „TV“ → „AUDIO“ → „BD/DVD“ → ...

Funkcija	Šaltinis
„BD/DVD“	Diskas arba tinklo įrenginys, leidžiamas sistemos
„USB1“/„USB2“	USB įrenginys arba „iPod“ / „iPhone“, prijungtas prie  USB 1 (11 psl.) arba  USB 2 prievado (10 psl.)
„FM“	FM radijas (34 psl.)
„HDMI1“/ „HDMI2“	Komponentas, prijungtas prie užpakalinio skydelio lizdų HDMI (IN 1) arba HDMI (IN 2) (17 psl.)
„TV“	Komponentas (TV ir pan.), prijungtas prie užpakalinio TV skydelio lizdo (DIGITAL IN OPTICAL) arba TV, suderinamas su funkcija „Audio Return Channel“, prijungta prie užpakalinio skydelio lizdo HDMI (OUT) (16 psl.)
„AUDIO“	Komponentas, prijungtas prie užpakalinio skydelio lizdų AUDIO (AUDIO IN L/R) (17 psl.)

Patarimas

Kai kurios funkcijos gali būti pakeistos TV ekrane paspaudus mygtukus FUNCTION, ↑/↓ ir ⊕.

6 žingsnis. Erdvinio garso klausymasis

Atlikę ankstesnius žingsnius ir pradėję atkurti, galite lengvai naudotis iš anksto suprogramuotais garso režimais, pritaikytais prie skirtingų garso šaltinių rūšių. Juos nustatę, namuose galėsite mėgautis puikiu ir sodriu garsu tarsi kino teatre.

Kaip pasirinkti garso režimą

Atkurdami kelis kartus paspauskite **SOUND MODE** kol priekinio skydelio arba TV ekrane bus parodytas norimas režimas.

Galite pasirinkti toliau nurodytus elementus. Tekstas laužtiniuose skliaustuose ([--]) rodomas TV ekrane, o tekstas kabutėse („--“) rodomas priekinio skydelio ekrane.

Garso režimas	Efektas
[Auto] (automatinis) („AUTO“)	Sistema automatiškai pasirenka [Movie] (filmas) arba [Music] (muzika), o garso efektas priklauso nuo disko arba garso srauto. <ul style="list-style-type: none"> • 2 kanalų šaltinis: išvestys nepakeistas 2 kanalų garsas. • Kelių kanalų šaltinis: imituojamas 7.1 arba 5.1 erdvinis garsas, naudojant du priekinius garsiakalbius ir žemųjų dažnių garsiakalbį.
[Movie] (filmas) („MOVIE“)	Filmams žiūrėti sistema pateikia optimizuotą garsą.
[Music] (muzika) („MUSIC“)	Klausytis muzikos sistema pateikia optimizuotą garsą.
[Audio Enhancer] (garso stiprintuvas) („ENHANCER“)	Sistema optimizuoja 2 kanalų šaltinius, sustiprindama garsą, prarastą jį spaudžiant. Garso lygis reguliuojamas automatiškai, kad galėtumėte garso turinio klausytis nepastoviu garsu.
[Sports] (sportas) („SPORTS“)	Sporto programoms žiūrėti sistema pateikia optimizuotą garsą.

Garso režimas	Efektas
[2ch Stereo] (2 kanalų erdvinis garsas) („2CH ST.“)	Sistema skleidžia garsą per priekinius garsiakalbius ir žemųjų dažnių garsiakalbį, nepaisant koks garso formatas ar kanalų skaičius.
[Demo Sound] (pristatymų garsas) („DEMO SND“)	Sistema pateikia patrauklų garsą, tinkamą pristatymams ir pan.

Kaip pasirinkti garso režimą iš parinkčių meniu

- 1 Paspausdami **OPTIONS** ir **↑/↓** pasirinkite [Sound Mode] (garso režimas), tada paspauskite **+**.
- 2 Paspausdami **↑/↓** pasirinkite garso režimą, tada paspauskite **+**.

Pastaba

- Garso režimas gali būti pasirenkamas tik tada, kai [Sound Effect] (garso efektas) nustatytas kaip [Sound Mode On] (garso režimas įjungtas) (45 psl.). Kai [Sound Effect] (garso efektas) nustatytas ne kaip [Sound Mode On] (garso režimas įjungtas), garso režimo nustatyti negalima.

Disko paleidimas

Apie leistinus diskus žiūrėkite „Diskai, kuriuos galima paleisti“ (56 psl.).

- 1 Perjunkite savo TV įvesties iešiklį, kad TV ekrane būtų rodomas sistemos signalas.**
- 2 Įkelkite diską.**

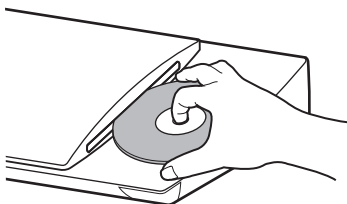

Pradedama atkurti.

Jei diskas nepaleidžiamas automatiškai, kategorijoje [Video] (vaizdo įrašai), [Music] (muzika) ar [Photo] (nuotraukos) pasirinkite ir paspauskite .

BONUSVIEW / BD-LIVE naudojimas

Kai kuriems BD-ROM, pažymėtiems BD-LIVE logotipu*, galima atsisiųsti papildomo turinio ir duomenų.

* BD-LIVE™

- 1 Prijunkite USB įrenginį prie USB 1 prievado (11 psl.).**
Saugoti naudokite 1 GB arba didesnę USB atmintį.
- 2 Pasiruoškite BD-LIVE (tik BD-LIVE).**
 - Prijunkite sistemą prie tinklo (19 psl.).
 - Nustatykite [BD Internet Connection] (BD interneto ryšys) kaip [Allow] (leisti) (46 psl.).

3 Įdėkite BD-ROM, palaikantį BONUSVIEW / BD-LIVE.

Valdymo būdas skiriasi pagal diską.
Žiūrėkite disko naudojimo instrukciją.

Patarimas

- Jei norite ištrinti USB atminties duomenis, kategorijoje [Video] (vaizdo įrašai) pasirinkite [Erase BD Data] (ištrinti BD duomenis) ir paspauskite . Visi aplanko „buda“ duomenys bus ištrinti.

Blu-ray 3D naudojimas

Galite leisti Blu-ray 3D diskus, pažymėtus 3D logotipu*.



- 1 Pasiruoškite atkurti Blu-ray 3D diską.**
 - Prijunkite sistemą prie su 3D suderinamo TV naudodami didelės spartos HDMI kabelį (nepriedamas).
 - Nustatykite [3D Output Setting] (3D išvesties nustatymą) ir [TV Screen Size Setting for 3D] (3D TV ekrano dydžio nustatymą), esančius [Screen Settings] (ekrano nustatymuose) (43 psl.).
- 2 Įdėkite Blu-ray 3D diską.**
Valdymo būdas skiriasi pagal diską.
Žiūrėkite su disku pateiktą naudojimo instrukciją.

Patarimas

- Taip pat žiūrėkite su 3D suderinamo TV naudojimo instrukcijas.

Atkūrimo informacijos rodymas

Galite patikrinti atkūrimo ir pan. informaciją paspaudę DISPLAY.

Rodoma informacija skiriasi pagal disko tipą ir sistemos būseną.

Pavyzdys: atkuriamas BD-ROM

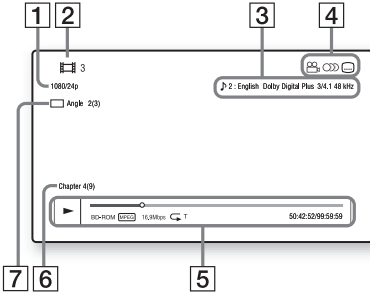

- 1 Išvesties raiška / vaizdo dažnis
- 2 Pavadinimo numeris arba pavadinimas
- 3 Šiuo metu pasirinktas garso nustatymas
- 4 Galimos funkcijos (🗉 kampas, 🗉 garsas, 🗉 subtitrai)
- 5 Atkūrimo informacija
Rodomas paleidimo režimas, būsenos juosta, disko tipas, vaizdo kodekas, dažnis bitais, kartojimo tipas, praėjęs laikas, visas leidimo laikas.
- 6 Skyriaus numeris
- 7 Šiuo metu pasirinktas kampas

Paleidimas USB įrenginiu

Galite leisti vaizdo įrašų / muzikos / nuotraukų failus, esančius prijungtame USB įrenginyje. Jei norite sužinoti, kokių tipų failus galima leisti, žiūrėkite „Failai, kuriuos galima paleisti“ (57 psl.).

- 1 **Prijunkite USB įrenginį prie** **USB 1 prievado (11 psl.) arba** **USB 2 prievado (10 psl.).**

Prieš jungdami USB įrenginį, perskaitykite jo naudojimo instrukciją.

- 2 **Paspauskite HOME.**

TV ekrane parodomas pagrindinis meniu.

- 3 **Paspausdami** **pasirinkite** **[Video] (vaizdo įrašai),** **[Music] (muzika) arba** **[Photo] (nuotraukos).**

- 4 **Paspausdami** **pasirinkite** **[USB device (USB1)] (USB įrenginys (USB1) arba** **[USB device (USB2)] (USB įrenginys (USB2)), tada paspauskite** **.**

Pastaba

- Neatjunkite naudojamo USB įrenginio. Jei norite, kad duomenys ar USB įrenginys nebūtų sugadintas, prieš prijungdami ar atjungdami USB įrenginį išjunkite sistemą.

„iPod“ / „iPhone“ naudojimas

Naudodami sistemą galite mėgautis muzika / vaizdo įrašais / nuotraukomis ir įkrauti „iPod“ / „iPhone“ maitinimo elementą.

Suderinami „iPod“ / „iPhone“ modeliai



Prieš prijungdami prie sistemos, į „iPod“ / „iPhone“ įdėkite naujausią programinę įrangą.

Skirta naudoti su 4 kartos „iPod touch“, 3 kartos „iPod touch“, 2 kartos „iPod touch“, 6 kartos „iPod nano“, 5 kartos „iPod nano“ (vaizdo kamera), 4 kartos „iPod nano“ (vaizdo įrašai), 3 kartos „iPod nano“ (vaizdo įrašai), „iPod classic“, „iPhone 4S“, „iPhone 4“, „iPhone 3GS“, „iPhone 3G“

Kaip su sistema naudoti „iPod“ / „iPhone“

1 Prijunkite „iPod“ / „iPhone“ doką prie USB 1 prievado (11 psl.) arba USB 2 prievado (10 psl.), tada įstatykite „iPod“ / „iPhone“ į doką, skirtą „iPod“ / „iPhone“.

Jei leidžiate vaizdo įrašo / nuotraukos failą, vaizdo laidu prijunkite „iPod“ / „iPhone“ doko vaizdo išvesties lizdą prie TV vaizdo įvesties lizdo prieš įstatydami „iPod“ / „iPhone“ į „iPod“ / „iPhone“ doką.

Įrenginio  USB 1 prievadas
arba  USB 2 prievadas

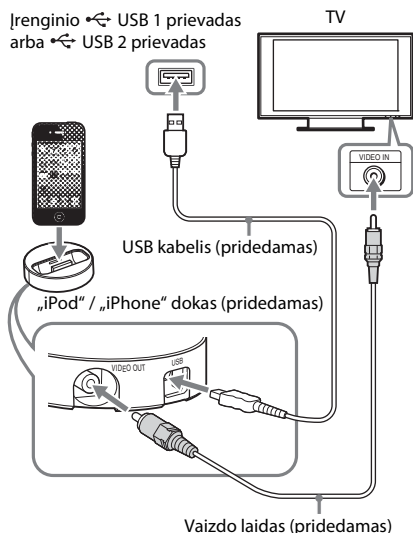

2 Paspauskite HOME.

TV ekrane parodomas pagrindinis meniu.

3 Paspausdami pasirinkite [Video] (vaizdo įrašai), [Music] (muzika) arba [Photo] (nuotraukos).

4 Paspausdami pasirinkite [iPod (USB1)] arba [iPhone (USB2)], tada paspauskite .

■ Jei 3 žingsnyje pasirinkote [Video] (vaizdo įrašai) arba [Music] (muzika)

TV ekrane pateikiamas vaizdo įrašų / muzikos failų sąrašas. Pereikite prie kito žingsnio.

■ Jei 3 žingsnyje pasirinkote [Photo] (nuotraukos)

TV ekrane pasirodo užrašas [Please change the TV input to the video input...]
(pakeiskite TV įvestį į vaizdo įvestį).

Perjunkite savo televizoriaus įvesties ieškiklį, kad TV ekrane būtų rodomas „iPod“ / „iPhone“ signalas. Tada pradėkite skaidrių demonstravimą tiesiogiai valdydami „iPod“ / „iPhone“.

5 Paspausdami ir pasirinkite norimą leisti failą.

Sistema leidžia „iPod“ / „iPhone“ garsą. Kai leidžiate vaizdo įrašo failą, perjunkite savo televizoriaus įvesties ieškiklį, kad TV ekrane būtų rodomas „iPod“ / „iPhone“ signalas.

Galite valdyti „iPod“ / „iPhone“ pridėdamo nuotolinio valdymo pulto mygtukais.

Išsamių „iPod“ / „iPhone“ naudojimo instrukcijų taip pat rasite „iPod“ / „iPhone“ naudojimo instrukcijose.

Pastaba

- Jei žiūrėdami „iPod“ / „iPhone“ vaizdus TV norite pakeisti sistemos nustatymą, pvz., garso režimą, prieš valdydami sistemą TV pasirinkite jos įvestį.
- „iPod“ / „iPhone“ yra kraunamas, jei jis prijungtas prie sistemos, kai sistema įjungta.
- „Sony“ neprisiima atsakomybės, jei į „iPod“ / „iPhone“ įrašyti duomenys būtų prarasti arba sugadinti naudojant prie šio įrenginio prijungtą „iPod“ / „iPhone“.
- Neatjunkite naudojamo „iPod“ / „iPhone“. Kad nesugadintumėte duomenų arba „iPod“ / „iPhone“, prieš prijungdami arba atjungdami „iPod“ / „iPhone“ išjunkite sistemą.
- Sistema atpažįsta tik „iPod“ / „iPhone“ įrenginius, kurie jau buvo prijungti prie sistemos.
- Sistemos garso valdymo funkcija neveikia, kai leidžiate „iPod“ / „iPhone“ vaizdo įrašų / nuotraukų failus.
- Sistema gali atpažinti iki 5 000 failų (įskaitant aplankus).

Kaip paleisti turinį per tinklą

„Sony Entertainment Network“ (SEN) naudojimas

„Sony Entertainment Network“ yra sąsaja, tiesiai į įrenginį pateikianti pasirinktą interneto turinį ir įvairių pramogų pagal poreikį.

Patarimas

- Kad pavyktų atkurti tam tikrą interneto turinį, pirmiausia reikia užsiregistruoti naudojant asmeninį kompiuterį. Jei reikia daugiau informacijos, apsilankykite toliau nurodytoje svetainėje:

Europos ir Rusijos klientams:

<http://support.sony-europe.com/hub/hub.html>

Kitų šalių / regionų klientams:

<http://www.sony-asia.com/section/support>

- Dalis interneto turinio gali būti nepasiekama kai kuriuose regionuose ir / arba šalyse.

- 1 Pasiruoškite naudoti „Sony Entertainment Network“.**
Prijunkite sistemą prie tinklo (19 psl.).
- 2 Paspauskite SEN.**
- 3 Paspausdami $\leftarrow/\uparrow/\downarrow/\rightarrow$ pasirinkite interneto turinį ir įvairių pramogų pagal poreikį, tada paspauskite \oplus .**

Vaizdo srauto valdymo skydelis

Valdymo skydelis parodomas paleidus vaizdo įrašo failą. Atsižvelgiant į interneto turinio teikėją, rodomi elementai gali skirtis. Norėdami, kad elementai vėl būtų rodomi, paspauskite DISPLAY.

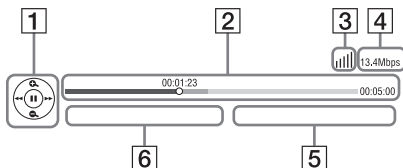

- 1** Valdymo ekranas
Norėdami atkurti, paspauskite $\leftarrow/\uparrow/\downarrow/\rightarrow$ arba \oplus .

- 2** Leidimo būsenos juosta
Būsenos juosta, dabartinę padėtį rodantis žymeklis, leidimo laikas, vaizdo įrašo failo trukmė.
- 3** Tinklo būsenos indikatorius
 |||| Rodomas belaidžio ryšio signalo stiprumas
 □□□ Rodomas belaidis ryšys.
- 4** Tinklo perdavimo sparta
- 5** Kito vaizdo įrašo failo pavadinimas
- 6** Šiuo metu pasirinkto vaizdo įrašo failo pavadinimas

Kaip paleisti failus, esančius pagrindiniame tinkle (DLNA)

Galite leisti vaizdo įrašų / muzikos / nuotraukų failus, esančius kituose DLNA patvirtintuose komponentuose, prijungdami juos prie pagrindinio tinklo.

Šį įrenginį galima naudoti kaip leistuvą ir kaip perteikimo įrenginį.

- Serveris saugo ir siunčia failus.
- Leistuvas gauna ir leidžia failus iš serverio.
- Perteikimo įrenginys gauna failus iš serverio ir juos leidžia. Jį galima valdyti kitu komponentu (valdikliu).
- Valdiklis valdo perteikimo įrenginio komponentą.

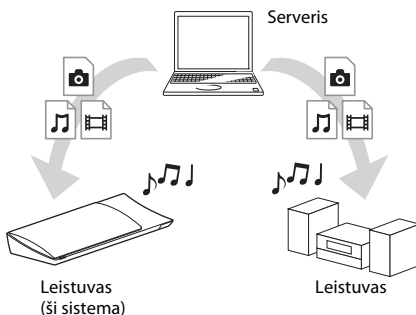

Pasiruoškite naudoti DLNA funkciją.

- Prijunkite sistemą prie tinklo (19 psl.).
- Paruoškite kitus DLNA patvirtintus komponentus. Išsamios informacijos ieškokite komponentų naudojimo instrukcijoje.

Kaip sistemoje leisti failus, saugomus DLNA serveryje (DLNA leistuvus)

Pagrindinio meniu kategorijoje [Video] (vaizdo įrašai), [Music] (muzika) arba [Photo] (nuotraukos) pasirinkite DLNA serverio piktogramą, tada norimą leisti failą.

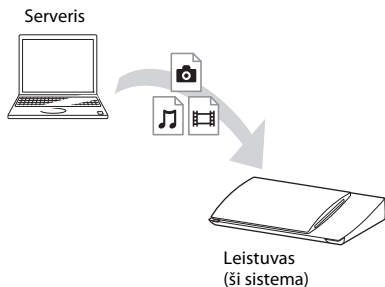

Kaip paleisti nuotolinius failus, naudojant sistemą (perteikimo įrenginį) per DLNA valdiklį

Galite valdyti sistemą DLNA patvirtintu valdikliu, pvz., „iPhone“, leisdami DLNA serveryje saugomus failus.

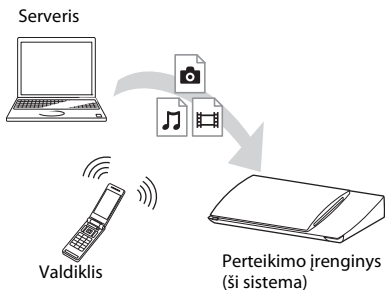

Valdykite šią sistemą DLNA valdikliu. Išsamios informacijos apie naudojimą ieškokite DLNA valdiklio naudojimo instrukcijoje.

Pastaba

- Sistemos vienu metu nevaldykite pridėtų nuotolinio valdymo pultu ir DLNA valdikliu.
- Išsamios informacijos apie DLNA valdiklį ieškokite jo naudojimo instrukcijoje.

Patarimas

- Sistema suderinama su 12 versijos „Windows Media® Player“, įdiegiamo kartu su operacine sistema „Windows 7“, funkcija „Leisti“.

Kaip leisti tą pačią muziką keliuose kambariuose (PARTY STREAMING)

Galite tą pačią muziką leisti visais „Sony“ komponentais, kurie yra suderinami su funkcija PARTY STREAMING ir prijungti prie pagrindinio tinklo.

Funkcijų [Music] (muzika), FM ir AUDIO turinys gali būti naudojamas su funkcija PARTY STREAMING.

Yra dvi su PARTY STREAMING suderinamų komponentų rūšys.

- PARTY šeimininkas leidžia ir siunčia muziką.
- PARTY svečias leidžia PARTY šeimininko siunčiamą muziką.

Šį įrenginį galima naudoti kaip PARTY šeimininką arba PARTY svečią.

PARTY šeimininkas
(ši sistema)

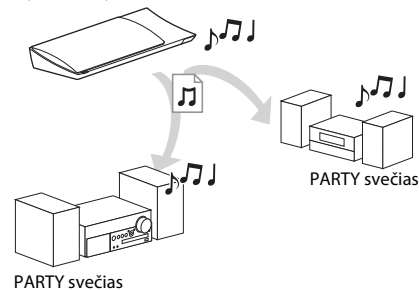

Pasiruoškite naudoti PARTY STREAMING.

- Prijunkite sistemą prie tinklo (19 psl.).
- Prijunkite su funkcija PARTY STREAMING suderinamus komponentus.

Kaip naudoti sistemą kaip PARTY šeimininką

Jei norite pradėti, pasirinkite garso takelį iš [Music] (muzika), radijo stotį iš [Radio] (radijas) arba [AUDIO] (garsas) iš [Input] (įvestis), paspauskite OPTIONS, tada parinkčių meniu pasirinkite [Start PARTY] (pradėti PARTY).

Jei norite baigti, paspauskite OPTIONS, tada parinkčių meniu pasirinkite [Close PARTY] (baigti PARTY).

Pastaba

- Jei leidžiamas su funkcija PARTY STREAMING nesuderinamas turinys, sistema automatiškai baigia PARTY.

Kaip naudoti sistemą kaip PARTY svečią

Pasirinkite [PARTY] (PARTY), esantį [Music] (muzika), tada pasirinkite PARTY šeimininko įrenginio piktogramą.

Jei norite išeiti iš PARTY, paspauskite OPTIONS, tada pasirinkite [Leave PARTY] (išeiti iš PARTY).

Jei norite baigti PARTY, paspauskite OPTIONS, tada pasirinkite [Close PARTY] (baigti PARTY).

Pastaba

- Gaminių, suderinamų su funkcija PARTY STREAMING, pardavimas ir asortimentas priklauso nuo regiono.

Kaip ieškoti vaizdo įrašo / muzikos informacijos

Galite gauti turinio informaciją naudodami technologiją „Gracenote“ ir ieškoti susijusios informacijos.

1 Prijunkite sistemą prie tinklo (19 psl.).

2 Įdėkite diską su turiniu, kurio informacijos norite ieškoti.

Galite ieškoti vaizdo įrašų iš BD-ROM arba DVD-ROM ir muzikos iš CD-DA (muzikos CD).

3 Paspausdami pasirinkite [Video] (vaizdo įrašai) arba [Music] (muzika).

4 Paspausdami pasirinkite [Video Search] (vaizdo įrašų paieška) arba [Music Search] (muzikos paieška).

Rodoma turinio informacija.

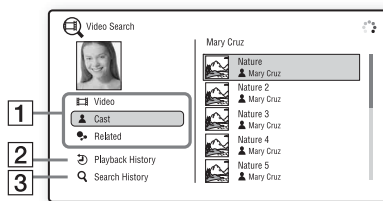

1 Išsami turinio informacija

Rodomas susijusios informacijos sąrašas, pvz., pavadinimas, aktoriai, garso takelis ar atlikėjas.

2 [Playback History] (atkūrimo istorija)

Rodomas anksčiau leistų BD-ROM / DVD-ROM / CD-DA (muzikos CD) pavadinimų sąrašas. Pasirinkite pavadinimą, jei norite gauti turinio informaciją.

3 [Search History] (paieškos istorija)

Rodomas ankstesnių [Video Search] (vaizdo įrašų paieška) arba [Music Search] (muzikos paieška) funkcijų atliktų paieškų sąrašas.

Kaip ieškoti papildomos susijusios informacijos

Pasirinkite sąrašo elementą, tada pasirinkite paieškos paslaugą.

Galimos parinktys

Paspaudę OPTIONS galite pasiekti įvairius nustatymus ir atkūrimo veiksmus. Pasiekiami elementai skiriasi pagal situaciją.

Bendrosios parinktys

Elementas	Išsami informacija
[Sound Mode] (garso režimas)	Pakeičiamas garso režimo nustatymas (23 psl.).
[Shuffle Setting] (maišymo nustatymas) (tik „iPod“ / „iPhone“)	Nustatomas maišytas atkūrimas.

Elementas	Išsami informacija
[Repeat Setting] (kartojimo nustatymas)	Nustatomas pakartotinis atkūrimas.
[3D Menu] (3D meniu)	[Simulated 3D] (imituojamas 3D): reguliuojamas imituojamo 3D efektas. [3D Depth Adjustment] (3D gylis reguliavimas): reguliuojamas 3D vaizdų gylis. [2D Playback] (2D atkūrimas): nustatomas 2D vaizdų atkūrimas.
[Play/Stop] (leisti / sustabdyti)	Pradedamas arba sustabdomas atkūrimas.
[Play from start] (leisti nuo pradžios)	Elementas leidžiamas nuo pradžios.
[Start PARTY] (pradėti PARTY)	Pradedamas vakarėlis naudojant pasirinktą šaltinį. Atsižvelgiant į šaltinį, šis elementas gali būti nerodomas.
[Leave PARTY] (išeiti iš PARTY)	Išeinama iš vakarėlio, kuriame dalyvauja sistema. PARTY STREAMING funkcija toliau veikia kituose dalyvaujančiuose įrenginiuose.
[Leave PARTY] (išeiti iš PARTY)	PARTY šeimininkas: baigiamas vakarėlis. PARTY svečias: baigiamas vakarėlis, kuriame dalyvauja sistema. PARTY STREAMING funkcija nutraukiama visuose kituose dalyvaujančiuose įrenginiuose.

tik [Video] (vaizdo įrašai)

Elementas	Išsami informacija
[A/V SYNC] (A/V sinchronizavimas)	Reguliuojamas intervalas tarp vaizdo ir garso. Išsamios informacijos žiūrėkite „Reguliuojamas užlaikymas tarp vaizdo ir garso.“ (32 psl.).
[3D Output Setting] (3D išvesties nustatymas)	Nustatoma, ar leidžiama automatiškai rodyti 3D vaizdo įrašus. Pastaba • 3D vaizdo įrašai iš HDMI (IN 1) arba HDMI (IN 2) lizdo yra išvedami nepaisant šio nustatymo.
[Video Settings] (vaizdo nustatymai)	<ul style="list-style-type: none"> [Picture Quality Mode] (vaizdo kokybės režimas): pasirenkami vaizdo nustatymai. [Auto] (automatinis), [Custom1] (pasirinktinis 1) ir [Custom2] (pasirinktinis 2) gali tik su HDMI jungtimis. [Texture Remaster] (tekstūros nustatymas iš naujo): reguliuojamas ryškumas ir detalių aiškumas. [Super Resolution] (labai didelė raiška): padidinama raiška. [Smoothing] (gludinimas): sumažinamas juostų regimumas ekrane, nugludinama plokščių vietų gradacija. [Contrast Remaster] (kontrasto nustatymas iš naujo): automatiškai nustatomi juodos ir baltos spalvos lygiai, kad ekranas nebūtų per tamsus ir vaizdas būtų moduliuotas. [Clear Black] (aiški juoda): reguliuojamas tamsių vaizdo elementų rodymas ekrane. Šešėliai nesilpninami, todėl gražiai atkartojami juodi tonai.

Elementas	Išsami informacija
[Pause] (pristabdyti)	Pristabdomas atkūrimas.
[Top Menu] (pagrindinis meniu)	Rodomas BD arba DVD pagrindinis meniu.
[Menu/Popup Menu] (meniu / išskylantysis meniu)	Rodomas BD-ROM išskylantysis meniu arba DVD meniu.
[Title Search] (pavadinimo paieška)	Ieškoma pavadinimo BD-ROM / DVD VIDEO ir atkūrimas pradedamas nuo pradžios.
[Chapter Search] (skyriaus paieška)	Ieškoma skyriaus BD-ROM / DVD VIDEO ir atkūrimas pradedamas nuo pradžios.
[Audio] (garsas)	Pasirenkamas garso formatas / garso takelis.
[Subtitle] (subtitrai)	Pasirenkama subtitrų kalba, kai kelių kalbų subtitrai yra įrašyti į BD-ROM / DVD VIDEO.
[Angle] (kampas)	Perjungiamas kitas stebėjimo kampas, kai BD-ROM / DVD VIDEO įrašyti keli kampai.
[IP Content NR Pro]	Reguliuojama interneto turinio vaizdo kokybė.
[Video Search] (vaizdo paieška)	Rodoma BD-ROM / DVD-ROM informacija, naudojant technologiją „Gracenote“.

🎵 Tik [Music] (muzika)

Elementas	Išsami informacija
[Add Slideshow BGM] (pridėti skaidrių demonstravimą BGM)	USB atminties muzikos failai registruojami kaip skaidrių demonstravimo fono muzika (BGM).
[Music Search] (muzikos paieška)	Rodoma garso CD (CD-DA) informacija, naudojant technologiją „Gracenote“.

📷 Tik [Photo] (nuotraukos)

Elementas	Išsami informacija
[Slideshow] (skaidrių demonstravimas)	Pradedamas skaidrių demonstravimas.
[Slideshow Speed] (skaidrių demonstravimas sparta)	Keičiama skaidrių demonstravimo sparta.
[Slideshow Effect] (skaidrių demonstravimo efektas)	Nustatomas skaidrių demonstravimo efektas.
[Slideshow BGM] (skaidrių demonstravimas BGM)	<ul style="list-style-type: none"> [Off] (išjungta): funkcija išjungiama. [My Music from USB] (mano muzika, esanti USB): nustatomi muzikos failai, registruoti [Add Slideshow BGM] (pridėti skaidrių demonstravimą BGM). [Play from Music CD] (leisti muzikos CD): nustatomi CD-DA (muzikos CD) garso takeliai.
[Switch Display] (perjungti ekraną)	Perjungiama tarp [Grid View] (tinklelio vaizdas) ir [List View] (sąrašo vaizdas).
[Rotate Left] (pasukti kairėn)	Nuotrauka pasukama 90 laipsnių kampu prieš laikrodžio rodyklę.
[Rotate Right] (pasukti dešinėn)	Nuotrauka pasukama 90 laipsnių kampu pagal laikrodžio rodyklę.
[View Image] (žiūrėti vaizdą)	Rodomas pasirinktas vaizdas.

Reguliuojamas užlaikymas tarp vaizdo ir garso.

(A/V SYNC)

Jei garsas neatitinka vaizdų TV ekrane, galite reguliuoti užlaikymą tarp vaizdo ir garso. Nustatymo būdas skiriasi pagal funkciją.

Jei leidžiama naudojant kitą nei FM arba „TV“ funkciją

- 1 Paspauskite OPTIONS.**
TV ekrane rodomas parinkčių meniu.
- 2 Paspausdami ↑/↓ pasirinkite [A/V SYNC], tada paspauskite ⊕.**
- 3 Paspauskite ←/→, jei norite reguliuoti užlaikymą tarp vaizdo ir garso.**
Galite reguliuoti užlaikymą nuo 0 ms iki 300 ms kas 25 ms.
- 4 Paspauskite ⊕.**
Nustatymas atliktas.

Jei leidžiama naudojant funkciją TV

- 1 Paspauskite OPTIONS.**
Priekinio skydelio ekrane rodomas parinkčių meniu.
- 2 Kelis kartus paspauskite mygtuką ↑/↓, kol priekinio skydelio ekrane bus parodyta A/V SYNC, tada paspauskite ⊕ arba →.**
- 3 Paspauskite ↑/↓, jei norite reguliuoti užlaikymą tarp vaizdo ir garso.**
Galite reguliuoti užlaikymą nuo 0 ms iki 300 ms kas 25 ms.
- 4 Paspauskite ⊕.**
Nustatymas atliktas.
- 5 Paspauskite OPTIONS.**
Priekinio skydelio ekrane rodomas parinkčių meniu išjungiamas.

Kaip pasirinkti garso formatą, kelių kalbų garso takelius arba kanalą

Kai sistema leidžia BD / DVD VIDEO, įrašytą keliais garso formatais (PCM, „Dolby Digital“, MPEG garsas arba DTS), arba kelių kalbų takelius, galite pakeisti garso formatą arba kalbą. Naudodami CD, galite pasirinkti garso sklidimą dešiniuoju arba kairiuoju kanalu ir klausytis pasirinkto kanalo garso dešiniuoju ir kairiuoju garsiakalbiu.

Atkuriant kelis kartus paspauskite AUDIO, kad pasirinktumėte norimą garso signalą.

TV ekrane rodoma garso informacija.

■ BD / DVD VIDEO

Kalbų pasirinkimas priklauso nuo BD / DVD VIDEO.

4 rodomi skaitmenys nurodo kalbos kodą. Žiūrėkite „Kalbų kodų sąrašas“ (60 psl.), jei norite sužinoti, kokios kalbos kodas rodomas. Jei ta pati kalba rodoma du ar daugiau kartų, BD / DVD VIDEO yra įrašytas keliais garso formatais.

■ DVD-VR

Rodomi diske įrašytų garso takelių tipai. Pavyzdys:

- [Stereo] (erdvinis garsas)
- [Stereo (Audio1)] (erdvinis garsas (Audio1))
- [Stereo (Audio1)] (erdvinis garsas (Audio2))
- [Main] (pagrindinis)
- [Sub] (dubliavimo)
- [Main/Sub] (pagrindinis / dubliavimo)

Pastaba

- [Stereo (Audio1)] (erdvinis garsas (Audio1) ir [Stereo (Audio2)] (erdvinis garsas (Audio2) nerodomi, jei diske įrašytas tik vienas garso srautas.

■ CD

- [Stereo] (erdvinis garsas): standartinis erdvinis garsas.
- [1/L] (1/L): kairiojo kanalo garsas (monofoninis).
- [2/R] (2/R): dešiniojo kanalo garsas (monofoninis).
- [L+R] (L+R): iš kiekvieno garsiakalbio garsas sklinda ir kairiojo, ir dešiniojo kanalų garsas.

Sudėtinės garso transliacijos klausymasis

(DUAL MONO)

Galite klausytis sudėtinės garso transliacijos, kai sistema priima arba leidžia „Dolby Digital“ sudėtinę garso transliaciją.

Pastaba

- Jei norite priimti „Dolby Digital“ signalą, turite prijungti TV arba kitą komponentą prie lizdo TV (DIGITAL IN OPTICAL) skaitmeniniu optiniu laidu (16 ir 17 psl.). Jei TV lizdas HDMI IN suderinamas su ARC („Audio Return Channel“) funkcija (16 ir 47 psl.), galite priimti „Dolby Digital“ signalą HDMI kabeliu.

Kelis kartus paspauskite mygtuką AUDIO, kol priekinio skydelio ekrane bus parodytas norimas signalas.

- „MAIN“: Sklis garsas pagrindine kalba.
- „SUB“: Sklis garsas dubliavimo kalba.
- „MAIN / SUB“: Sklis garsas ir pagrindine, ir dubliavimo kalba.

Radijo klausymasis

- 1 Kelis kartus paspauskite mygtuką FUNCTION, kol priekinio skydelio ekrane bus parodyta FM.**
- 2 Pasirinkite radijo stotį.**

Kaip derinti automatiškai

Palaikykite paspaudę mygtuką TUNING +/-, kol bus pradėta automatiškai ieškoti stočių.

TV ekrane parodomas [Auto Tuning] (automatinis derinimas). Paieška sustabdoma, sistemai suderinus stotį.

Jei norite atšaukti automatinį derinimą, paspauskite bet kurį kitą mygtuką nei \triangleleft +/-.

Kaip derinti rankomis

Kelis kartus paspauskite TUNING +/-.

- 3 Sureguliuokite garsumą paspaudę \triangleleft +/-.**

Jei FM programa triukšminga

Jei FM programa yra triukšminga, galite pasirinkti monofoninį priėmimą. Erdvinis garsas nebus niekaip veikiamas, bet priimama bus geriau.

- 1 Paspauskite OPTIONS.**
TV ekrane rodomas parinkčių meniu.
- 2 Paspausdami \uparrow/\downarrow pasirinkite [FM Mode] (FM režimas), tada paspauskite \oplus .**
- 3 Paspausdami \uparrow/\downarrow , pasirinkite [Monaural] (monofoninis).**
 - [Stereo] (erdvinis garsas): erdvinio garso priėmimas.
 - [Monaural] (monofoninis): monofoninis priėmimas.
- 4 Paspauskite \ominus .**
Nustatymas atliktas.

Patarimas

- Galite nustatyti [FM Mode] (FM režimas) kiekvienai iš anksto nustatytai stotiai.

Kaip išjungti radiją

Paspauskite $\mathbb{I}/\text{⏻}$.

Kaip iš anksto nustatyti radijo stotis

Galite iš anksto nustatyti iki 20 stočių. Prieš derindami, būtinai sumažinkite garsumo lygį iki minimumo.

- 1 Kelis kartus paspauskite mygtuką FUNCTION, kol priekinio skydelio ekrane bus parodyta FM.**
- 2 Palaikykite paspaudę mygtuką TUNING +/-, kol bus pradėta automatiškai ieškoti stočių.**
Paieška sustabdoma, sistemai suderinus stotį.
- 3 Paspauskite OPTIONS.**
TV ekrane rodomas parinkčių meniu.
- 4 Paspausdami \uparrow/\downarrow pasirinkite [Preset Memory] (išankstinių nustatymų atmintis), tada paspauskite \oplus .**
- 5 Paspausdami \uparrow/\downarrow pasirinkite norimą išankstinio nustatymo numerį, tada paspauskite \oplus .**
- 6 Norėdami išsaugoti daugiau stočių, kartokite 2–5 veiksmus.**

Kaip pakeisti išankstinio nustatymo numerį

Paspaudę PRESET +/-, pasirinkite norimą išankstinio nustatymo numerį, tada pradėkite nuo 3-ojo veiksmo.

Kaip pasirinkti iš anksto nustatytą stotį

- 1 Kelis kartus paspauskite mygtuką FUNCTION, kol priekinio skydelio ekrane bus parodyta FM.**
Įjungiamo paskutinė priimta stotis.
- 2 Kelis kartus paspauskite PRESET +/-, jei norite pasirinkti iš anksto nustatytą stotį.**
Išankstinio nustatymo numeris ir dažnis rodomi TV ekrane ir priekinio skydelio ekrane.

Kaskart paspaudus mygtuką, sistema įjungia vieną iš anksto nustatytą stotį.

Patarimas

- Galite pasirinkti iš anksto nustatytos stoties numerį tiesiogiai, paspausdami skaičių mygtukus.

Radijo duomenų sistemos (RDS) naudojimas

Kas yra radijo duomenų sistema?

Radijo duomenų sistema (RDS) yra transliavimo paslauga, įgalinanti radijo stotis įprastu programos signalu siųsti papildomos informacijos. Šiuo imtuvu galite naudoti patogias RDS funkcijas, pvz., rodyti stoties pavadinimą.

TV ekrane rodomas ir stoties pavadinimas.

RDS transliacijų priėmimas

Tiesiog pasirinkite FM diapazono stotį.

Įjungus stotį, teikiančią RDS paslaugas, priekinio skydelio ekrane rodomas stoties pavadinimas*.

* Jei RDS transliacija nepriimama, priekinio skydelio ekrane stoties pavadinimas gali būti nerodomas.

Pastaba

- RDS gali tinkamai neveikti, jei įjungta stotis nesiunčia RDS signalo tinkamai arba signalas per silpnas.
- Ne visos FM stotys teikia RDS paslaugą, taip pat skiriasi šių paslaugų tipai. Jei nesate susipažinę su RDS sistema, susisiekite su vietinėmis radijo stotimis ir sužinokite apie RDS paslaugas savo vietovėje.

Patarimas

- Kai priimama RDS transliacija, kaskart paspaudus DISPLAY priekinio skydelio ekranas pasikeičia taip: Stoties pavadinimas → Dažnis → Išankstinio nustatymo numeris → Stoties pavadinimas → ...

„BRAVIA Sync“ HDMI valdymo funkcijos naudojimas

Šią funkciją galima naudoti televizoriuose, kuriuose yra „BRAVIA Sync“ funkcija. Jei „Sony“ komponentus, suderinamus su HDMI valdymo funkcija, prijungsite HDMI kabeliu, valdyti bus paprasčiau.

Pastaba

- Norėdami naudoti funkciją „BRAVIA Sync“, įjunkite sistemą ir visus prie jos HDMI kabelių prijungtus komponentus.

HDMI valdymas – nesudėtingas nustatymas

Sistemos funkciją [Control for HDMI] (HDMI valdymas) galite nustatyti automatiškai įjungdami atitinkamą TV nustatymą. Išsamios informacijos apie HDMI valdymo funkciją žr. „[HDMI Settings] (HDMI nustatymai)“ (47 psl.)

Sistemos išjungimas

Galite išjungti sistemą kartu su TV.

Pastaba

- Sistema neišjungiama automatiškai grojant muziką arba kai nustatyta FM funkcija.

Grojimas vienu prisilietimu

Paspaudus nuotolinio valdymo pulto mygtuką , sistema ir TV įjungiami ir nustatomas TV HDMI įvesties šaltinis, prie kurio prijungta sistema.

Sistemos garso valdymas

Galite paprasčiau valdyti garsą iš TV ir kitų komponentų.

Sistemos garso valdymo funkciją galite naudoti, kaip nurodyta toliau.

- Įjungus sistemą, garsas iš TV arba kitų komponentų gali būti atkuriamas per sistemos garsiakalbius.

- Kai garsas iš TV arba kitų komponentų atkuriamas per sistemos garsiakalbius, galite pakeisti garsiakalbius, per kuriuos atkuriamas garsas iš TV, paspausdami SPEAKERS TV ↔ AUDIO.
- Kai garsas iš TV arba kitų komponentų atkuriamas per sistemos garsiakalbius, galite reguliuoti garsumą ir išjungti sistemos garsą valdydami TV.

Audio Return Channel

Galite klausytis garso iš TV per sistemą prijungę tik vieną HDMI kabelį. Išsamios informacijos apie nustatymą žr. „[Audio Return Channel] (garso grįžties kanalas)“ (47 psl.).

Automatinis kalbos keitimas

Pakeitus TV ekrano kalbą, išjungus ir įjungus sistemą pakeičiama ir jos ekrano kalba.



Maršruto valdymas

Kai prijungtame komponente naudojate grojimo vienu prisilietimu funkciją, sistema įsijungia ir nustato sistemos funkciją kaip „HDMI1“ arba „HDMI2“ (priklausomai nuo naudojamo HDMI įvesties lizdo), o TV įvestis automatiškai nustatoma kaip HDMI įvestis, prie kurios prijungta sistema.

Garsiakalbių nustatymas

[Speaker Settings] (garsiakalbių nustatymai)

Norėdami išgauti geriausią erdvinio garso efektą, nustatykite garsiakalbių atstumo nuo klausymo vietos parametrus. Paskui naudodami bandomąjį toną sureguliuokite garsiakalbių balansą.

- 1 Paspauskite HOME.**
TV ekrane parodomas pagrindinis meniu.
- 2 Paspausdami ← / → pasirinkite  [Setup] (sąranka).**
- 3 Paspausdami ↑ / ↓ pasirinkite [Audio Settings] (garso nustatymai), tada paspauskite .**

4 Paspausdami ↑ / ↓ pasirinkite [Speaker Settings] (garsiakalbių nustatymai), tada paspauskite ⊕.

Parodomas ekranas [Speaker Settings] (garsiakalbių nustatymai).

5 Paspausdami ↑ / ↓ pasirinkite elementą, tada paspauskite ⊕.

Patikrinkite toliau nurodytus nustatymus.

■ [Distance] (atstumas)

Perkėlę garsiakalbius, būtinai nustatykite atstumo nuo klausymo padėties iki garsiakalbių parametrus.

Galite nustatyti parametrus nuo 0,0 iki 7,0 metrų.

[Front Left/Right] (priekinis kairysis / dešinysis) 3,0 m: nustatykite atstumą nuo priekinio garsiakalbio.

[Subwoofer] (žemųjų dažnių garsiakalbis) 3,0 m: nustatykite atstumą nuo žemųjų dažnių garsiakalbio.

■ [Level] (lygis)

Galite sureguliuoti garsiakalbių garso lygį. Galite nustatyti parametrus nuo -6,0 dB iki +6,0 dB.

Kad būtų lengviau sureguliuoti, būtinai nustatykite [Test Tone] (bandomasis tonas) kaip [On] (įjungta).

[Front Left/Right] (priekinis kairysis / dešinysis) 0,0 dB: nustatykite priekinio garsiakalbio lygį.

[Subwoofer] (žemųjų dažnių garsiakalbis) 0,0 dB: nustatykite žemųjų dažnių garsiakalbio lygį.

■ [Test Tone] (bandomasis tonas)

Per garsiakalbius bus atkuriamas bandomasis tonas ir galėsite sureguliuoti funkciją [Level] (lygis).

[Off] (išjungta): Per garsiakalbius neatkuriamas bandomasis tonas.

[On] (įjungta): reguliuojant lygį bandomasis tonas atkuriamas per kiekvieną garsiakalbį paeilui. Pasirinkus vieną iš [Speaker Settings] (garsiakalbių nustatymai) elementų, bandomasis tonas atkuriamas per kiekvieną garsiakalbį paeilui.

Sureguliuokite garso lygį, kaip nurodyta toliau.

1 Nustatykite [Test Tone] (bandomasis tonas) kaip [On] (įjungta).

2 Paspausdami ↑ / ↓ pasirinkite [Level] (lygis), tada paspauskite ⊕.

3 Paspausdami ↑ / ↓ pasirinkite norimą garsiakalbio tipą, tada paspauskite ⊕.

4 Paspausdami ← / → pasirinkite kairįjį arba dešinįjį garsiakalbį, tada paspausdami ↑ / ↓ sureguliuokite lygį.

5 Paspauskite ⊕.

6 Kartokite 3–5 veiksmus.

7 Paspauskite RETURN.

Grąžinamas ankstesnis sistemos ekranas.

8 Paspausdami ↑ / ↓ pasirinkite [Test Tone] (bandomasis tonas), tada paspauskite ⊕.

9 Paspausdami ↑ / ↓ pasirinkite [Off] (išjungta), tada paspauskite ⊕.

Pastaba

• Bandomojo tono signalai išvedami iš lizdo HDMI (OUT).

Patarimas

• Norėdami reguliuoti visų garsiakalbių garsumą vienu metu, paspauskite \triangleleft +/-.

Išjungimo laikmačio naudojimas

Galite nustatyti, kad sistema būtų išjungiamą iš anksto nustatytu laiku, kad galėtumėte užmigti klausydamiesi muzikos. Laiką galima iš anksto nustatyti 10 minučių intervalais.

Paspauskite SLEEP.

Kaskart paspaudus SLEEP, priekinio skydelio minučių ekranas (likęs laikas) pakeičiamas 10 minučių.

Nustačius išjungimo laikmatį, likęs laikas rodomas kas 5 minutes.

Kai lieka mažiau nei 2 minutės, priekinio skydelio ekrane mirksi tekstas SLEEP.

Kaip patikrinti likusį laiką

Vieną kartą paspauskite SLEEP.

Kaip pakeisti likusį laiką

Kelis kartus paspauskite SLEEP, kol pasirinksite norimą laiką.

Įrenginio mygtukų deaktyvinimas

(Užraktas nuo vaikų)

Galite deaktyvinti įrenginio mygtukus (išskyrus **I/⏏**), kad vaikai negalėtų naudoti įrenginio (užrakto nuo vaikų funkcija).

Spauskite įrenginio mygtuką ■ ilgiau nei 5 sekundes.

Priekinio skydelio ekrane rodomas tekstas LOCKED.

Suaaktyvinama užrakto nuo vaikų funkcija ir užrakinami mygtukai. (Sistemą galite valdyti nuotolinio valdymo pultu.)

Norėdami atsaukti, spauskite mygtuką ■ ilgiau nei 5 sekundes, kol priekinio skydelio ekrane bus parodytas tekstas UNLOCK.

Pastaba

- Bandant paspausti įrenginio mygtukus, kai įjungta užrakto nuo vaikų funkcija, priekinio skydelio ekrane mirksi tekstas LOCKED.

TV ir kitų komponentų valdymas pridėtu nuotolinio valdymo pultu

Pastaba

- Pakeitus nuotolinio valdymo pulto maitinimo elementus gali būti iš naujo nustatytas numatytasis (SONY) kodas.

Komponentų valdymas pridėtu nuotolinio valdymo pultu

1 Paspauskite norimą valdyti komponentui skirtą TV arba STB valdymo režimo mygtuką.

2 Paspauskite atitinkamus mygtukus, nurodytus toliau pateiktoje lentelėje.

- ●: Mygtuką galima naudoti su numatytais nuotolinio valdymo pulto nustatymais.

- ○: Mygtuką galima naudoti pakeitus išankstinį nuotolinio valdymo pulto kodą.





Mygtukas	Nuotolinio valdymo pulto režimas	
	TV	STB
AV I/⏏	●	●
Skaicių mygtukai	●	●
☰	●	●
ENTER (-/-)	●	○
AUDIO	●	○
SUBTITLE	●	●
SLEEP (⏏ / ⏏)	●	●
Spalvoti mygtukai (raudonas, žalias, geltonas, mėlynas)	●	●
TOP MENU (☰)	●	●
POP UP/MENU	○	○
←/↑/↓/→ , ⊕	●	●
RETURN	●	●
HOME (MENU)	●	●
OPTIONS (TOOLS)	●	○
SOUND MODE (⚙)	●	○
3D	●	●
SEN	●	
⏮/⏭	●	○
⏪/⏩	●	○
▶	●	○
 	●	○
■	●	○
⊗	●	●
△ +/-	●	●
PROG +/- (Ⓔ / Ⓕ)	●	●
DISPLAY (Ⓔ / ?)	●	●

Pastaba

- Dirbant TV arba STB režimu, paspaudus bet kurį iš šių mygtukų užsidega TV arba STB valdymo režimo mygtukas. (Tačiau priklausomai nuo kodo nustatymų kai kurie mygtukai gali neveikti, o TV arba STB valdymo režimo mygtukas gali neužsidegti.)
- Priklausomai nuo TV ar komponento, kai kurie mygtukai gali neveikti.

Kaip pakeisti nuotolinio valdymo pulto išankstinį kodą (Išankstinių nustatymų režimas)

Ne „Sony“ komponentus valdyti galėsite pakeitę išankstinį nuotolinio valdymo pulto kodą.



- 1 Paspauskite HOME.**
TV ekrane parodomas pagrindinis meniu.
- 2 Spausdami ← / → pasirinkite  [Setup] (sąranka).**
- 3 Spausdami ↑ / ↓ pasirinkite [Remote Controller Setting Guide] (nuotolinio valdiklio nustatymų vadovas) ir paspauskite .**
- 4 Spausdami ↑/↓ pasirinkite [Preset Mode] (išankstinių nustatymų režimas) ir paspauskite .**
- 5 Spausdami ↑/↓ pasirinkite komponento, norimo valdyti nuotolinio valdymo pultu, tipą ir paspauskite .**
- 6 Spausdami ↑ / ↓ pasirinkite įrenginio gamintoją ir paspauskite .**
- 7 Paspauskite POP UP/MENU, tuo pat metu spausdami valdymo režimo mygtuką TV (skirtą TV) arba STB (skirtą kabelinės televizijos priedėliui, skaitmeniniam palydoviniam imtuvui, skaitmeniniam vaizdo įrašymo įrenginiui ir pan.)**
- 8 Kai TV arba STB valdymo režimo mygtukas pradeda mirksėti, skaičių mygtukais TV ekrane įveskite kodą ir paspauskite ENTER.**

Jei kodą įvedėte teisingai, TV arba STB valdymo režimo mygtukas lėtai sumirksės du kartus. Jei kodą įvedėte neteisingai, TV arba STB valdymo režimo mygtukas greitai sumirksės penkis kartus.

Pastaba

- Galite išeiti iš išankstinių nustatymų režimo paspausdami mirksintį TV arba STB valdymo režimo mygtuką.
- Jei išankstinių nustatymų režimo metu ilgiau nei 10 sekundžių nesinaudojate nuotolinio valdymo pultu, jis išeina iš išankstinių nustatymų režimo.

Kaip išvalyti išankstinį kodą iš nuotolinio valdymo pulto atminties

- 1 Paspauskite ir laikykite AV I/, tada paspauskite , galiausiai paspauskite CH -.**
Užsiedgs BD, TV ir STB valdymo mygtukai.
- 2 Atleiskite visus mygtukus.**
BD, TV ir STB valdymo režimo mygtukai išsiungs ir išankstinis kodas bus ištrintas. Bus atstatyti numatytieji nuotolinio valdymo pulto nustatymai.

Priekinio skydelio ekrano ir energijos indikatorius šviesumo keitimas

Paspauskite DIMMER.

Kaskart paspaudus DIMMER pakeičiamas priekinio skydelio ekrano ir energijos indikatorius šviesumas.

Energijos taupymas budėjimo režimu

Patikrinkite, ar pasirinkti abu toliau nurodyti nustatymai:

- Dalyje [HDMI Settings] (HDMI nustatymai) turi būti pasirinkta [Control for HDMI] (HDMI valdymas) reikšmė [Off] (išjungta) (47 psl.).
- Turi būti pasirinkta [Quick Start Mode] (greitojo paleidimo režimas) reikšmė [Off] (išjungta) (47 psl.).

Interneto svetainių naršymas

- 1 Pasiruoškite naršyti internete.**
Prijunkite sistemą prie tinklo (19 psl.).
- 2 Paspauskite HOME.**
TV ekrane parodomas pagrindinis meniu.
- 3 Paspausdami ← / → pasirinkite [Network] (tinklas).**
- 4 Paspausdami ↑ / ↓ pasirinkite [Internet Browser] (naršymas internete), tada paspauskite ⊕.**
Parodomas ekranas [Internet Browser] (internetu naršyklė).

Pastaba

- Kai kurios svetainės gali būti rodomos netinkamai arba neveikti.

Kaip įvesti URL

Parinkčių meniu pasirinkite [URL entry] (URL įvestis).

Programine klaviatūra įveskite URL, tada pasirinkite [Enter] (įvesti).

Kaip nustatyti numatytąjį pradžios puslapį

Atverkite norimą nustatyti puslapį ir parinkčių meniu pasirinkite [Set as start page] (nustatyti kaip pradžios puslapį).

Kaip grįžti į ankstesnį puslapį

Parinkčių meniu pasirinkite [Previous page] (ankstesnis puslapis).

Jei ankstesnis puslapis neatveriamas net pasirinkus [Previous page] (ankstesnis puslapis), parinkčių meniu pasirinkite [Window List] (langų sąrašas) ir sąrašą pasirinkite puslapį, į kurį norite grįžti.

Kaip išeiti iš interneto naršyklės

Paspauskite HOME.

Interneto naršyklės ekranas

Galite peržiūrėti svetainės informaciją paspausdami DISPLAY. Atsižvelgiant į svetainę ir puslapio būseną, rodoma informacija skiriasi.

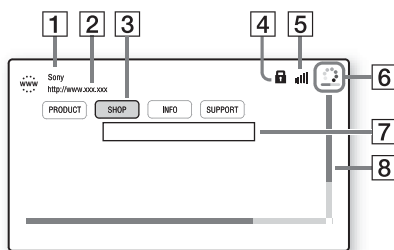

- 1** Puslapio pavadinimas
- 2** Puslapio adresas
- 3** Žymeklis
Perkelkite paspausdami ← / ↑ / ↓ / →.
Užveskite žymeklį ant norimo peržiūrėti saito ir paspauskite ⊕. Atveriamas susietoji svetainė.
- 4** SSL piktograma
Rodoma, kai susietasis URL yra apsaugotas.
- 5** Signalo stiprumo indikatorius
Rodomas, kai sistema prijungta prie belaidžio tinklo.
- 6** Būsenos juosta / įkėlimo piktograma
Rodoma, kai puslapis skaitomas arba kai atsiunčiamas / perduodamas failas.
- 7** Teksto įvesties laukas
Paspauskite ⊕, tada parinkčių meniu pasirinkite [Input] (įvestis), kad būtų atverta programinė klaviatūra.
- 8** Slankjuostė
Paspausdami ← / ↑ / ↓ / → perkelkite puslapį kairėn, aukštyn, žemyn arba dešinėn.

Galimos parinkty

Paspaudę OPTIONS galite pasiekti įvairius nustatymus ir veiksmus. Pasiekiami elementai skiriasi pagal situaciją.

Elementai	Išsami informacija
[Browser Setup] (naršyklės sąranka)	Rodomi interneto naršyklės nustatymai. <ul style="list-style-type: none">• [Zoom] (mastelis): padidinamas arba sumažinamas rodomas turinys.• [JavaScript Setup] („JavaScript“ sąranka): įjungžiama arba išjungžiama „JavaScript“.• [Cookie Setup] (slapukų sąranka): leidžiami arba draudžiami naršyklės slapukai.• [SSL Alarm Display] (SSL įspėjimo ekranas): įjungžiamas arba išjungžiamas SSL protokolas.
[Input] (įvestis)	Rodoma programinė klaviatūra, kuria galite įvesti ženklus naršydami svetainę.
[Break] (lūžis)	Žymeklis perkeliamas į kitą teksto įvesties lauko eilutę.
[Delete] (naikinti)	Panaikinamas vienas ženklas iš kairės nuo žymeklio įvedant tekstą.
[Window List] (langų sąrašas)	Parodomas visų atvertų svetainių sąrašas. Pasirinkdami langą galite grįžti į anksčiau rodytą svetainę.
[Bookmark List] (adresynas)	Parodomas adresynas.
[URL entry] (URL įvestis)	Kai rodoma programinė klaviatūra, galite įvesti URL.
[Previous page] (ankstesnis puslapis)	Perkeliama į anksčiau rodytą puslapį.
[Next page] (tolesnis puslapis)	Perkeliama į anksčiau rodytą tolesnį puslapį.
[Cancel loading] (atšaukti įkėlimą)	Sustabdomas puslapio įkėlimas.
[Reload] (įkelti iš naujo)	Iš naujo įkeliamas tas pats puslapis.

Elementai	Išsami informacija
[Add to Bookmark] (įtraukti į adresyną)	Rodoma svetainė įtraukiama į adresyną.
[Set as start page] (nustatyti kaip pradžios puslapį)	Rodoma svetainė nustatoma kaip numatytasis pradžios puslapis.
[Open in new window] (atverti naujame lange)	Saitas atveriamas naujame lange.
[Character encoding] (ženklų koduotė)	Nustatoma ženklų koduotė.
[Display certificate] (rodyti liudijimą)	Rodomi serverio liudijimai, atsiunčiami iš SSL palaikančių puslapių.



Sąrankos ekrano naudojimas

Galite įvairiai sureguliuoti elementus, pvz., vaizdą ir garsą.





Numatytieji nustatymai pabraukti.

Pastaba

- Diske išsaugoti atkūrimo nustatymai turi pirmenybę prieš sąrankos ekrano nustatymus. Kai kurios aprašytos funkcijos gali neveikti.

- 1 Paspauskite HOME.**
TV ekrane parodomas pagrindinis meniu.
- 2 Paspausdami ← / → pasirinkite  [Setup] (sąranka).**
- 3 Paspausdami ↑ / ↓ pasirinkite norimos keisti sąrankos kategorijos piktogramą, tada paspauskite .**

Galite nustatyti toliau nurodytas parinktis.

Piktograma	Paiškinimas
	„[Remote Controller Setting Guide] (nuotolinio valdiklio nustatymų vadovas)“ (42 psl.) Sukuriami nuotolinio TV ar kitų komponentų valdymo nustatymai.
	„[Network Update] (tinklo naujinimas)“ (43 psl.) Atnaujinama sistemos programinė įranga.
	„[Screen Settings] (ekrano nustatymai)“ (43 psl.) Galite konfigūruoti ekrano nustatymus pagal jungiamųjų lizdų tipą.
	„[Audio Settings] (garso nustatymai)“ (44 psl.) Galite konfigūruoti garso nustatymus pagal jungiamųjų lizdų tipą.
	„[BD/DVD Viewing Settings] (BD / DVD peržiūros nustatymai)“ (45 psl.) Galite konfigūruoti išsamius BD / DVD atkūrimo nustatymus.

Piktograma	Paiškinimas
	„[Parental Control Settings] (tėvų kontrolės nustatymai)“ (46 psl.) Galite konfigūruoti išsamius tėvų kontrolės nustatymus.
	„[Music Settings] (muzikos nustatymai)“ (46 psl.) Galite konfigūruoti išsamius „Super Audio CD“ atkūrimo nustatymus.
	„[System Settings] (sistemos nustatymai)“ (46 psl.) Galite konfigūruoti sistemos nustatymus.
	„[External Input Settings] (išorės įvesties nustatymai)“ (48 psl.) Nustato įvesties praleidimą kiekvienai išorės įvesčiai.
	„[Network Settings] (tinklo nustatymai)“ (48 psl.) Galite konfigūruoti išsamius interneto ir tinklo nustatymus.
	„[Easy Setup] (nesudėtinga sąranka)“ (49 psl.) Iš naujo paleidžiama nesudėtinga sąranka ir galite konfigūruoti pagrindinius nustatymus.
	„[Resetting] (nustatymas iš naujo)“ (49 psl.) Iš naujo nustatomi gamykliniai sistemos nustatymai.

? [Remote Controller Setting Guide] (nuotolinio valdiklio nustatymų vadovas)

■ [Preset Mode] (išankstinių nustatymų režimas)

Ne „Sony“ komponentus galėsite valdyti pakeitę išankstinį nuotolinio valdymo kodą. Išsamios informacijos žr. „Kaip pakeisti nuotolinio valdymo pulto išankstinį kodą (Išankstinių nustatymų režimas)“ (39 psl.).

[Network Update] (tinklo naujinimas)

Daugiau informacijos apie naujinimo funkcijas rasite toliau nurodytose svetainėse.

Europos ir Rusijos klientams:

<http://support.sony-europe.com/hub/hub.html>

Kitų šalių / regionų klientams:

<http://www.sony-asia.com/section/support>

Naujinan programinę įrangą priekinio skydelio ekrane rodomas tekstas UPDATING.

Atnaujinus pagrindinis įrenginys automatiškai išjungiamas. Palaukite, kol bus atnaujinta programinė įranga; neįjunkite ir neišjunkite pagrindinio įrenginio ir nevaldykite jo arba TV.

[Screen Settings] (ekrano nustatymai)

■ [3D Output Setting] (3D išvesties nustatymas)

[Auto] (automatinis): įprastai pasirinkite šį nustatymą.

[Off] (išjungta): pasirinkite šį nustatymą, jei norite, kad visas turinys būtų rodomas 2D formatu.

Pastaba

- 3D vaizdo įrašai iš HDMI (IN 1) arba HDMI (IN 2) lizdo yra išvedami nepaisant šio nustatymo.

■ [TV Screen Size Setting for 3D] (TV ekrano dydžio nustatymas 3D turiniui žiūrėti)

Nustatomas su 3D suderinamo TV ekrano dydis.

Pastaba

- Šis nustatymas netaikomas 3D vaizdo įrašams iš HDMI (IN 1) arba HDMI (IN 2) lizdo.

■ [TV Type] (TV tipas)

[16:9]: pasirinkite šį nustatymą, kai prijungiate plačiaekranį TV arba TV, palaikantį plačiaformačio režimo funkciją.

[4:3]: pasirinkite šį nustatymą, kai prijungiate 4:3 ekrano formato TV, nepalaikantį plačiaformačio režimo funkcijos.

■ [Screen Format] (ekrano formatas)

[Full] (visiškas): pasirinkite šį nustatymą, kai prijungiate TV, palaikantį plačiaformačio režimo funkciją. 4:3 ekrano formato vaizdas rodomas 16:9 kraštinių santykiu net plačiaekraniam TV.

[Normal] (normalus): pakeičiamas vaizdo dydis, kad tilptų į ekraną ir būtų išlaikytas pradinis kraštinių santykis.

■ [DVD Aspect Ratio] (DVD kraštinių santykis)

[Letter Box] (juostos viršuje ir apačioje): rodomas plačiaformatis vaizdas su juodomis juostomis viršuje ir apačioje.



[Pan & Scan] (apkarpyti šonai): visame ekrane rodomas viso aukščio vaizdas su apkarpytais šonais.



■ [Cinema Conversion Mode] (kino filmo konvertavimo modelis)

[Auto] (automatinis): įprastai pasirinkite šį nustatymą. Įrenginys automatiškai atpažįsta, ar medžiaga yra vaizdo įrašas, ar filmas, ir perjungia tinkamą konvertavimo būdą.

[Video] (vaizdo įrašas): šis vaizdo įrašams tinkamas konvertavimo būdas bus visada parinktas, nesvarbu, kokia medžiaga.

■ [Output Video Format] (išvedamo vaizdo formatas)

[HDMI]: įprastai pasirinkite [Auto] (automatinis). Pasirinkite [Original Resolution] (pradinė raiška), jei norite, kad vaizdas būtų išvedamas į diską įrašyta raiška. (Kai raiška žemesnė už SD, ji perkonvertuojama į SD raišką.)

[Video] (vaizdo įrašas): automatiškai nustatoma žemiausia raiška.

■ [BD-ROM 24p Output] (BD-ROM 24p išvestis)

[Auto] (automatinis): išvedami 1920 × 1080p / 24 Hz vaizdo signalai tik prijungus su 1080 / 24p suderinamą TV per lizdą HDMI (OUT).

[On] (įjungta): pasirinkite šį nustatymą, kai TV suderinamas su 1080 / 24p vaizdo signalais.

[Off] (išjungta): pasirinkite šį nustatymą, kai TV nesuderinamas su 1080 / 24p vaizdo signalais.

■ [DVD-ROM 24p Output] (DVD-ROM 24p išvestis)

[Auto] (automatinis): išvedami 1920 × 1080p / 24 Hz vaizdo signalai tik prijungus su 1080 / 24p suderinamą TV per lizdą HDMI (OUT).

[Off] (išjungta): pasirinkite šį nustatymą, kai TV nesuderinamas su 1080 / 24p vaizdo signalais.

■ [YCbCr/RGB (HDMI)]

[Auto] (automatinis): automatiškai nustatomas išorinio įrenginio tipas ir perjungiamas tinkamas spalvų nustatymas.

[YCbCr (4:2:2)]: išvedami YCbCr 4:2:2 vaizdo signalai.

[YCbCr (4:4:4)]: išvedami YCbCr 4:4:4 vaizdo signalai.

[RGB]: pasirinkite šį nustatymą, kai prijungiate įrenginį, kuriame yra su HDCP suderinamas DVI lizdas.

■ [HDMI Deep Colour Output] (HDMI „Deep Colour“ išvestis)

[Auto] (automatinis): įprastai pasirinkite šį nustatymą.

[16bit] (16 bitų), [12bit] (12 bitų), [10bit] (10 bitų): išvedami 16 bitų / 12 bitų / 10 bitų vaizdo signalai, kai prijungtas TV yra suderinamas su „Deep Colour“.

[Off] (išjungta): pasirinkite šį nustatymą, kai vaizdas nestabilus arba nenatūraliai perteikiamos spalvos.

■ [SBM] („Super Bit Mapping“)

[On] (įjungta): nugaludinama vaizdo signalų, išvedamų iš HDMI (OUT) lizdo, gradacija.

[Off] (išjungta): pasirinkite šį nustatymą, kai išvedamas vaizdas yra iškreiptas arba nenatūraliai perteikiamos spalvos.

■ [Pause Mode] (pristabdymo režimas) (tik BD / DVD VIDEO / DVD-R / DVD-RW)

[Auto] (automatinis): vaizdas, kuriame objektai juda dinamiškai, išvedamas be trūkinėjimo.

Įprastai pasirinkite šią padėtį.

[Frame] (kadras): vaizdas, kuriame objektai nejuda dinamiškai, išvedamas didele raiška.



[Audio Settings] (garso nustatymai)

■ [BD Audio MIX Setting] („BD Audio MIX“ nustatymas)

[On] (įjungta): išvedamas garsas, gautas su pagrindiniu garsu sumaišant interaktyvųjį ir papildomą garsus.

[Off] (išjungta): išvedamas tik pagrindinis garsas.

■ [Audio DRC] (garso dinaminio diapazono glaudinimas)

Galite suglaudinti dinaminį garso takelio diapazoną.

[Auto] (automatinis): atkuriamas diske nurodytas dinaminis diapazonas (tik BD-ROM).

[On] (įjungta): sistema atkuria garso takelį, taikydama dinaminį diapazoną, kurį numatė garso inžinierius.

[Off] (išjungta): dinaminis diapazonas neglaudinamas.

■ [Attenuate - AUDIO] (garso silpninimas)

Klausantis garso iš komponento, prijungto per AUDIO lizdus (AUDIO IN L / R), garsas gali būti iškraipomas. Garso iškraipymo galite išvengti susilpnindami įrenginio įvesties lygį.

[On] (įjungta): įvesties lygis silpninamas.

Nustačius išvesties lygis bus mažesnis.

[Off] (išjungta): normalus įvesties lygis.

■ [Audio Output] (garso išvestis)

Galite pasirinkti, kur išvesti garso signalą.

[Speaker] (garsiakalbis): išvedamas kelių kanalų garsas tik iš sistemos garsiakalbių.

[Speaker + HDMI] (garsiakalbis + HDMI):

išvedamas kelių kanalų garsas iš sistemos garsiakalbių ir 2 kanalų tiesinės PCM signalai iš lizdo HDMI (OUT).

[HDMI]: išvedamas garsas tik iš lizdo HDMI (OUT). Garso formatas priklauso nuo prijungto komponento.

Pastaba

- Kai funkcija [Control for HDMI] (HDMI valdymas) nustatyta kaip [On] (įjungta) (47 psl.), [Audio Output] (garso išvestis) automatiškai nustatoma kaip [Speaker + HDMI] (garsiakalbis + HDMI) ir šio nustatymo pakeisti negalima.
 - Garso signalai nėra atkuriami iš HDMI (OUT) lizdo, kai [Audio Output] (garso išvestis) nustatyta kaip [Speaker + HDMI] (garsiakalbis + HDMI) ir [HDMI Audio Input Mode] (HDMI garso įvesties režimas) (47 psl.) nustatytas kaip [TV]. (Tik Europai skirti modeliai.)
 - Kai funkcija [Audio Output] (garso išvestis) nustatyta kaip [HDMI], funkcijos „TV“ išvesties signalo formatas yra 2 kanalų tiesinė PCM.
-

■ [Sound Effect] (garso efektas)

Galite įjungti arba išjungti sistemos garso efektus (SOUND MODE nustatymas (23 psl.)).

[Sound Mode On] (garso režimas įjungtas):

įjungiamas garso režimo (23 psl.) erdvinio garso efektas. Nustatoma 48 kHz diskretizavimo dažnio viršutinė riba.

[Off] (išjungta): garso efektai išjungti. Garsas atkuriamas toks, koks įrašytas.

■ [Speaker Settings] (garsiakalbių nustatymai)

Norėdami išgauti geriausią erdvinio garso efektą, nustatykite garsiakalbius. Išsamios informacijos žiūrėkite „Garsiakalbių nustatymas“ (36 psl.).



[BD/DVD Viewing Settings] (BD / DVD peržiūros nustatymai)

■ [BD/DVD Menu Language] (BD / DVD meniu kalba)

Galite pasirinkti numatytąją BD-ROM arba DVD VIDEO meniu kalbą.

Pasirinkus [Select Language Code] (pasirinkti kalbos kodą), parodomas kalbos kodo įvesties ekranas. Įveskite norimos kalbos kodą pagal „Kalbų kodų sąrašas“ (60 psl.).

■ [Audio Language] (garso takelio kalba)

Galite pasirinkti numatytąją BD-ROM arba DVD VIDEO garso takelio kalbą.

Pasirinkus [Original] (pradinis), kalba parenkama pagal diske nurodytą prioritetą. Pasirinkus [Select Language Code] (pasirinkti kalbos kodą), parodomas kalbos kodo įvesties ekranas. Įveskite norimos kalbos kodą pagal „Kalbų kodų sąrašas“ (60 psl.).

■ [Subtitle Language] (subtitrų kalba)

Galite pasirinkti numatytąją BD-ROM arba DVD VIDEO subtitrų kalbą.

Pasirinkus [Select Language Code] (pasirinkti kalbos kodą), parodomas kalbos kodo įvesties ekranas. Įveskite norimos kalbos kodą pagal „Kalbų kodų sąrašas“ (60 psl.).

■ [BD Hybrid Disc Playback Layer] (BD hibridinio disko atkūrimo sluoksnis)

[BD]: atkuriamas BD sluoksnis.

[DVD/CD]: atkuriamas DVD arba CD sluoksnis.

■ [BD Internet Connection] (BD interneto ryšys)

[Allow] (leisti): įprastai pasirinkite šį nustatymą.
[Do not allow] (neleisti): interneto ryšys draudžiamas.

[Parental Control Settings] (tėvų kontrolės nustatymai)

■ [Password] (slaptažodis)

Nustatykite arba pakeiskite tėvų kontrolės funkcijos slaptažodį. Naudojant slaptažodį galima apriboti BD-ROM, DVD VIDEO arba interneto vaizdo įrašų atkūrimą. Jei reikia, galite atskirti BD-ROM ir DVD VIDEO apribojimo lygius.

■ [Parental Control Area Code] (tėvų kontrolės vietovės kodas)

Kai kurių BD-ROM arba DVD VIDEO atkūrimas gali būti ribotas; tai priklauso nuo geografinės vietovės. Scenos gali būti blokuojamos arba pakeistos kitomis. Vykdydami ekrane pateiktas instrukcijas įveskite keturių skaitmenų slaptažodį.

■ [BD Parental Control] (BD tėvų kontrolė) / [DVD Parental Control] (DVD tėvų kontrolė) / [Internet Video Parental Control] (internetu vaizdo įrašų tėvų kontrolė)

Nustačius tėvų kontrolės funkciją, scenos gali būti blokuojamos arba pakeistos kitomis. Vykdydami ekrane pateiktas instrukcijas įveskite keturių skaitmenų slaptažodį.

■ [Internet Video Unrated] (necenzūroti interneto vaizdo įrašai)

[Allow] (leisti): leidžiama atkurti necenzūruotus interneto vaizdo įrašus.

[Block] (blokuoti): necenzūruotų interneto vaizdo įrašų atkūrimas blokuojamas.

[Music Settings] (muzikos nustatymai)

■ [Super Audio CD Playback Layer] („Super Audio CD“ atkūrimo sluoksnis)

[Super Audio CD]: atkuriamas „Super Audio CD“ sluoksnis.

[CD]: atkuriamas CD sluoksnis.

■ [Super Audio CD Playback Channels] („Super Audio CD“ atkūrimo kanalai)

[DSD 2ch] (DSD 2 kanalai): leidžiama 2 kanalų sritis.

[DSD Multi] (DSD keli kanalai): leidžiama kelių kanalų sritis.

[System Settings] (sistemos nustatymai)

■ [OSD Language] (ekrano kalba)

Galite pasirinkti sistemos ekrano kalbą.

■ [Illumination/Display] (apšvietimas / ekranas)

Galite pasirinkti minkštųjų mygtukų (10 psl.) ir priekinio skydelio ekrano (11 psl.) būseną.

[On] (įjungta): minkštieji mygtukai ir priekinio skydelio ekranas lieka apšviesti.

[Auto] (automatinis): minkštieji mygtukai ir priekinio skydelio ekranas išsijungia, kai sistema nesinaudojama.

■ [Remote Sensor] (nuotolinis jutiklis)

Galite pasirinkti, kurį nuotolinį jutiklį naudoti, atsižvelgiant į pagrindinio įrenginio padėtį.

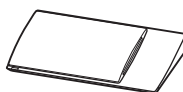

Vertikali padėtis



Horizontali padėtis

[Vertical/Horizontal] (vertikali / horizontali): aktyvuoti abu nuotoliniai jutikliai. Pirmenybė teikiama vertikalioje padėtyje esančiam jutikliui.
 [Vertical] (vertikali): aktyvus tik vertikalioje padėtyje esantis nuotolinis jutiklis.
 [Horizontal] (horizontali): aktyvus tik horizontalioje padėtyje esantis nuotolinis jutiklis.

■ [HDMI Settings] (HDMI nustatymai)

[Control for HDMI] (HDMI valdymas)
 [On] (įjungta): įjungta. HDMI kabeliu prijungtus komponentus galite naudoti bendrai.
 [Off] (išjungta): išjungta.

[Audio Return Channel] (garso grįžties kanalas)
 Šią funkciją galima naudoti prijungus sistemą prie TV lizdo HDMI IN, kuris suderinamas su funkcija „Audio Return Channel“.

[Auto] (automatinis): sistema gali priimti skaitmeninį garso signalą iš TV automatiškai per HDMI kabelį.

[Off] (išjungta): išjungta.

Pastaba

- Šią funkciją galima naudoti tik tada, kai funkcija [Control for HDMI] (HDMI valdymas) nustatyta kaip [On] (įjungta).

[HDMI1 Audio Input Mode] (HDMI1 garso įvesties režimas) (tik Europai skirti modeliai)
 Galite pasirinkti komponento, prijungto prie HDMI (IN 1) lizdo, garso įvestį.

[HDMI1]: komponento, prijungto prie HDMI (IN 1) lizdo, garsas įvedamas iš HDMI (IN 1) lizdo.

[TV]: komponento, prijungto prie HDMI (IN 1) lizdo, garsas išvedamas iš TV (DIGITAL IN OPTICAL) lizdo.

■ [Quick Start Mode] (greitojo paleidimo režimas)

[On] (įjungta): sistema sparčiau paleidžiama iš budėjimo režimo. Įjungę šią funkciją galite sparčiau valdyti sistemą.

[Off] (išjungta): numatytasis nustatymas.

■ [Power Save Drive] (Energijos taupymo įrenginys)

[On] (įjungta): sumažina energijos suvartojimą, kai garsumo lygis yra žemas.

[Off] (išjungta): [Normal] (normali) būseną. Sistema gali išvesti garsumo lygį.

■ [Auto Standby] (automatinis budėjimo režimas)

[On] (įjungta): įjungiama funkcija [Auto Standby] (automatinis budėjimo režimas). Kai nenaudojate sistemos maždaug 30 minučių, automatiškai įjungiamas budėjimo režimas.
 [Off] (išjungta): funkcija išjungiama.

■ [Auto Display] (automatinis rodymas)

[On] (įjungta): automatiškai rodoma informacija ekrane keičiant rodomus pavadinimus, vaizdo režimus, garso signalus ir kt.

[Off] (išjungta): informacija rodoma tik paspaudžiant DISPLAY.

■ [Screen Saver] (ekrano užsklanda)

[On] (įjungta): įjungiama ekrano užsklandos funkcija.

[Off] (išjungta): išjungta.

■ [Software Update Notification] (pranešimas apie programinės įrangos naujinį)

[On] (įjungta): nustatoma, kad sistema praneštų apie naują programinės įrangos versiją (43 psl.).
 [Off] (išjungta): išjungta.

■ [Gracenote Settings] („Gracenote“ nustatymai)

[Auto] (automatinis): automatiškai atsiunčiama informacija apie diską sustabdžius disko atkūrimą. Kad būtų galima atsiųsti, sistema turi būti prijungta prie tinklo.

[Manual] (rankinis): informacija apie diską atsiunčiama pasirinkus [Video Search] (vaizdo įrašų paieška) arba [Music Search] (muzikos paieška).

■ [System Information] (sistemos informacija)

Galite peržiūrėti sistemos programinės įrangos informaciją ir MAC adresą.

■ [Software License Information] (programinės įrangos licencijos informacija)

Galite peržiūrėti programinės įrangos licencijos informaciją.



[External Input Settings] (išorės įvesties nustatymai)

Praleidimo nustatymas yra patogi funkcija, leidžianti praleisti nenaudojamas įvestis renkantis funkciją.

■ [HDMI1]/[HDMI2]/[TV]/[AUDIO]

[Do not skip] (nepraleisti): sistema nepraleidžia pasirinktos funkcijos, kai funkcija pasirenkama paspaudžiant FUNCTION.

[Skip] (praleisti): sistema praleidžia pasirinktą funkciją, kai funkcija pasirenkama paspaudžiant FUNCTION.



[Network Settings] (tinklo nustatymai)

■ [Internet Settings] (interneto nustatymai)

Pirmausia prijunkite sistemą prie tinklo. Išsamios informacijos žiūrėkite „3 žingsnis. Pasiruošimas jungtis prie tinklo“ (19 psl.).

[Wired Setup] (laidinio ryšio sąranka):

pasirinkite šį nustatymą, kai LAN kabeliu prijungtas plačiajuosčio ryšio maršrutizatorius.

[Wireless Setup (built-in)] (belaidžio ryšio sąranka (įmontuota)) (tik BDV-NF720):

pasirinkite šį nustatymą, kai sistemoje įmontuotas belaidis LAN ryšys naudojamas prisijungti prie belaidžio tinklo.

[USB Wireless Setup] (USB belaidžio ryšio sąranka) (tik BDV-NF620): pasirinkite šį nustatymą, kai belaidis ryšys užmegzta naudojant belaidžio LAN adapterį su USB jungtimi.

[View Network Status] (rodyti tinklo būseną): rodoma esama tinklo būseną.

Patarimas

- Jei reikia daugiau informacijos, apsilankykite vienoje iš toliau nurodytų svetainių ir perskaitykite DUK.

Europos ir Rusijos klientams:

<http://support.sony-europe.com/hub/hub.html>

Kitų šalių / regionų klientams:

<http://www.sony-asia.com/section/support>

■ [Network Connection Diagnostics] (tinklo ryšio diagnostika)

Galite atlikti tinklo diagnostiką ir patikrinti, ar tinkamai nustatytas tinklo ryšys.

■ [Connection Server Settings] (ryšio serverio nustatymai)

Nustatoma, ar rodyti prijungtą DLNA serverį.

■ [Renderer Set-up] (perteikimo įrenginio sąranka)

[Automatic Access Permission] (automatinės prieigos teisė): nustatoma, ar leisti automatinę prieigą iš naujai aptikto DLNA valdiklio.

[Smart Select] (sumanusis pasirinkimas): leidžiama „Sony“ DLNA valdikliui rasti sistemą kaip valdytiną komponentą infraraudonaisiais spinduliais. Šią funkciją galite įjungti arba išjungti.

[Renderer Name] (perteikimo įrenginio pavadinimas): rodomas sistemos pavadinimas, nurodytas kituose tinklo DLNA įrenginiuose.

■ [Renderer Access Control] (perteikimo įrenginio prieigos valdymas)

Nustatoma, ar priimti komandas iš DLNA valdiklių.

■ [PARTY Auto Start] (PARTY automatinis paleidimas)

[On] (įjungta): paleidžiamas PARTY arba prisijungiama prie esamo PARTY pareikalavus tinklo įrenginiui, suderinamam su funkcija PARTY STREAMING.

[Off] (išjungta): išjungta.

■ **[Media Remote Device Registration]**
(„Media Remote“ įrenginio registracija)
Užregistruojamas „Media Remote“ įrenginys.

■ **[Registered Media Remote Devices]**
(užregistruoti „Media Remote“ įrenginiai)
Rodomas užregistruotų „Media Remote“
įrenginių sąrašas.

■ **[Remote Start] (nuotolinis paleidimas)**
[On] (įjungta): Leidžia paleisti sistemą
iš „Media Remote“ įrenginio.
[Off] (išjungta): išjungta.

Pastaba

- Ši funkcija neveikia, jei belaidis LAN ryšys užmegztas naudojant belaidžio LAN adapterį su USB jungtimi. (Tik BDV-NF620)

[Easy Setup] 1·2·3 **(nesudėtinga sąranka)**

■ **[Easy Initial Settings] (nesudėtingi pradiniai nustatymai)**
Paleidžiama funkcija [Easy Initial Settings]
(nesudėtingas pradinis nustatymas) ir galite
nustatyti pagrindinius nustatymus. Vykdykite
ekrane pateiktas instrukcijas.

■ **[Easy Network Settings] (nesudėtingi tinklo nustatymai)**
Paleidžiama funkcija [Easy Network Settings]
(nesudėtingas tinklo nustatymas) ir galite
nustatyti pagrindinius tinklo nustatymus.
Vykdykite ekrane pateiktas instrukcijas.

[Resetting] **(nustatymas iš naujo)**

■ **[Reset to Factory Default Settings] (iš naujo nustatyti numatytuosius gamyklinius nustatymus)**

Galite iš naujo nustatyti numatytuosius gamyklinius sistemos nustatymus pasirinkdami nustatymų grupę. Visi grupėje esantys nustatymai bus nustatyti iš naujo.

■ **[Initialize Personal Information] (asmeninės informacijos panaikinimas)**

Galite panaikinti sistemoje išsaugotą asmeninę informaciją.

Atsargumo priemonės

Sauga

- Kad nesukeltumėte gaisro ir nepatirtumėte elektros smūgio, ant sistemos nedėkite skysčio pripildytų indų, pvz., vazų, ir nestatykite sistemos šalia vonios arba dušo. Jei į korpusą patektų koks nors daiktas arba skysčio, atjunkite sistemą ir prieš toliau eksploatuodami duokite ją patikrinti kvalifikuotiems specialistams.
- Nelieskite kintamosios srovės maitinimo laido šlapiomis rankomis. Kitaip galite patirti elektros smūgi.

Maitinimo šaltiniai

- Atjunkite įrenginį nuo sieninio elektros lizdo, jei neketinate jo naudoti ilgą laiką. Norėdami atjungti laidą, ištraukite jį laikydami už kištuko, o ne už laido.

Vieta

- Sistemą laikykite tinkamai vėdinamoje vietoje, kad ji neperkaistų.
- Ilgą laiką atkuriant garso turinį dideliu garsumu korpusas įkaista. Tai nėra gedimas. Tačiau korpuso nelieskite. Nestatykite sistemos uždaroje erdvėje su blogo ventiliacija, nes sistema gali perkaisti.
- Ant sistemos nedėkite daiktų, galinčių uždengti ventiliacijos angas. Sistemoje yra galingas stiprintuvas. Jei uždengsite ventiliacijos angas, sistema gali perkaisti ir sugesti.
- Nestatykite sistemos ant patiesalų, antklodžių ir panašių paviršių arba šalia užuolaidų, tekstilės gaminių ir panašių medžiagų, kurios gali uždengti ventiliacijos angas.
- Nemontuokite sistemos uždaroje erdvėje, pvz., knygų lentynoje arba panašioje vietoje.
- Nemontuokite sistemos prie šilumos šaltinių, pvz., radiatorių, oro ventiliavimo kanalų arba tiesioginių saulės spindulių, dulkių pertekliaus, mechaninės vibracijos ar smūgių veikiamose vietose.
- Nemontuokite sistemos nuožulnioje padėtyje. Ji sukurtą naudoti tik horizontalioje padėtyje.
- Sistemos ir diskų nelaikykite šalia komponentų, kuriuose yra stiprių magnetų, pvz., mikrobangų krosnelių arba didelių garsiakalbių.
- Ant sistemos nestatykite sunkių objektų.
- Nestatykite metalinių objektų priešais priekinį skydelį. Dėl jų gali būti prasčiau priimamos radijo bangos.

- Nestatykite sistemos vietoje, kurioje naudojama medicinos įranga. Kitaip galite sugadinti medicinos įrangą.
- Jei naudojate širdies stimuliatorių arba kitą medicinos prietaisą, prieš naudodami belaidžio LAN funkciją pasitarkite su gydytoju arba medicinos prietaiso gamintoju.

Naudojimas

- Sistemą perkėlus tiesiai iš šaltos vietos į šiltą arba pastačius itin drėgnoje patalpoje, įrenginio viduje gali susidaryti drėgmė. Taip įvykus, sistema gali veikti netinkamai. Tokiu atveju išimkite diską ir palikite sistemą įjungtą maždaug pusvalandį, kol susikaupusi drėgmė išgaruos.
- Prieš perkeldami sistemą išimkite diską (-us). Kitaip galite sugadinti diską (-us).
- Jei į korpusą kas nors įkrito, atjunkite įrenginį ir prieš toliau jį naudodami pasirūpinkite, kad įrenginį patikrintų kvalifikuotas specialistas.

Garsumo reguliavimas

- Nepadidinkite garsumo klausydamiesi tylios arba tuščios garso takelio dalies. Kitaip, staiga padidėjus garso takelio garsumo lygiui, galite sugadinti garsiakalbius.

Valymas

- Korpusą, skydelį ir valdymo rankenėles valykite minkštu audiniu, šiek tiek sudrėkintu švelniu valikliu. Nenaudokite jokios šurkščios šluostės, valymo miltelių arba tirpiklio, pvz., alkoholio ar benzino. Jei kilo su sistema susijusių klausimų ar problemų, pasitarkite su artimiausiu „Sony“ pardavėju.

Valomieji diskai, diskų / objektyvų valymo priemonės

- Nenaudokite valomųjų diskų arba diskų / objektyvų valymo priemonių (įskaitant drėgnas arba purškiamas). Kitaip galite sugadinti įrenginį.

Dalių keitimas

- Pataisius sistemą, taisytos dalys gali būti surinktos pakartotinio naudojimo arba perdirbimo tikslais.

TV spalvos

- Jei dėl garsiakalbių TV ekrane netinkamai rodomos spalvos, išjunkite TV ir vėl jį įjunkite praėjus 15–30 minučių. Jei spalvos vis tiek rodomos netinkamai, pastatykite garsiakalbius toliau nuo TV komplekto.

SVARBĪ INFORMĀCIJA

Dēmesio: šī sistēma televizoriaus ekrānā gali nerībotā laikā rodyti nejudantī arba ekrāno vaizdā. Jei televizoriaus ekrānā ilgā laikā bus rodomas nejudantis arba ekrāno vaizdas, galite negrīžtamai jī sugadinti. Projektiniai televizoriai ypač lengvai pažeidžiami.

Sistemos perkėlimas

- Prieš perkeldami sistēmā įsitikinkite, kad jī nējdėtas diskas, ir iš sieninio elektros lizdo ištraukite kintamosios srovės maitinimo laidā.

Pastabos dėl diskų

Diskų priežiūra

- Kad diskas išliktų švarus, imkite jī už krašto. Nelieskite paviršiaus.
- Ant disko nekljuokite popieriaus arba juostelės.



- Apsaugokite diskā nuo tiesioginės saulės šviesos ir šilumos šaltinių, pvz., karšto oro kanalų, nepalikite disko tiesioginėje saulės šviesoje stovinčiame automobilyje, nes automobilio viduje temperatūra gali smarkiai pakilti.
- Baigę leisti diskā, įdėkite jī į dėžutę.

Valymas

- Prieš leisdami diskā, nuvalykite jī valymo šluoste. Diskā šluostykite nuo centro į kraštā.



- Nenaudokite tirpiklių, pvz., benzino, skiediklio, parduotuvėse parduodamų valiklių arba vinilo plokštelėms skirto antistatinio purškiklio.

Ši sistema gali atkurti tik standartinį apvalų diskā. Naudojant nestandartinius ir ne apvalius diskus (pvz., kortelės, širdies ar žvaigždės formos) gali įvykti gedimas.

Nenaudokite disko su pritvirtintu komercinio žymėjimo priedu, pvz., etikete arba žiedu.

Nesklandumų šalinimas

Jei naudojantis sistema kyla viena iš toliau nurodytų problemų, prieš kreipdamiesi dėl taisymo perskaitykite čia pateiktą informaciją ir pabandykite išspręsti problemą patys. Jei kurios nors problemos išspręsti nepavyktų, kreipkitės į artimiausią „Sony“ parduotuvę.

Išdėmėkite, kad jei taisydami techninės priežiūros specialistai pakeis tam tikras dalis, šias dalis jie gali pasilikti.

Bendroji informacija

Nepavyksta įjungti įrenginio.

→ Patikrinkite, ar tinkamai prijungtas kintamosios srovės maitinimo laidas.

Neveikia nuotolinio valdymo pultas.

→ Per didelis atstumas tarp nuotolinio valdymo pulto ir įrenginio.
→ Nuotolinio pulto maitinimo elementuose liko per mažai energijos.

Diskų dėklas neatsidaro ir nepavyksta išimti disko net paspaudus ▲.

→ Pabandykite atlikti toliau nurodytus veiksmus.

- ➊ Paspauskite ir laikykite nuspaudę įrenginio mygtukus ► ir ▲ ilgiau nei 5 sekundes, kad atidarytumėte diskų dėklą.
- ➋ Išimkite diską.
- ➌ Ištraukite kintamosios srovės maitinimo laidą iš sieninio elektros lizdo ir po kelių minučių vėl jį įjunkite.

Sistema neveikia taip, kaip turėtų.

→ Ištraukite kintamosios srovės maitinimo laidą iš sieninio elektros lizdo ir praėjus kelioms minutėms vėl jį įjunkite.

Pranešimai

TV ekrane rodomas pranešimas [A new software version is available. Please go to the „Setup” section of the menu and select „Network Update” to perform the update.] (Išleista nauja programinės įrangos versija. Eikite į meniu dalį „Setup” (sąranka), pasirinkite „Network Update” (tinklo naujinimas) ir atnaujinkite.).

→ Informacijos, kaip atnaujinti sistemos programinę įrangą naujesne versija, rasite dalyje [Network Update] (tinklo naujinimas) (43 psl.).

Priekinio skydelio ekrane pakaitomis rodomi žodžiai PROTECT ir PUSH PWR.

→ Paspausdami I/⏻ išjunkite sistemą ir, kai nebebus rodomas žodis STANDBY, patikrinkite, kas nurodyta toliau.

- Ar neįvyko garsiakalbių laidų + ir – trumpasis jungimas?
- Ar naudojate tik nurodytus garsiakalbius?
- Ar niekas neužstoja sistemos ventiliacijos angų?
- Patikrinę, kas nurodyta pirmiau, ir išsprendę visas problemas įjunkite sistemą. Jei patikrinę viską, kas nurodyta pirmiau, neradote problemos priežasties, pasitarkite su artimiausiu „Sony“ parduotuvę.

Priekinio skydelio ekrane rodomas tekstas LOCKED.

→ Išjunkite apsaugos nuo vaikų funkciją (38 psl.).

Priekinio skydelio ekrane rodomas tekstas DEMO. LOCK.

→ Kreipkitės į artimiausią „Sony“ parduotuvę arba vietos įgaliotąjį „Sony“ techninės priežiūros centrą.

Priekinio skydelio ekrane rodomas tekstas Exxxx.

→ Kreipkitės į artimiausią „Sony“ parduotuvę arba vietos įgaliotąjį „Sony“ techninės priežiūros centrą ir nurodykite klaidos kodą.

Visame TV ekrane rodomas ženklas ⚠ be jokių pranešimų.

→ Kreipkitės į artimiausią „Sony“ parduotuvę arba vietos įgaliotąjį „Sony“ techninės priežiūros centrą.

Vaizdas

Nėra vaizdo.

- Patikrinkite sistemos išvesties būdą (16 psl.).

Prijungus HDMI kabeliu nėra vaizdo.

- Įrenginys prijungtas prie įvesties įrenginio, kuris nesuderinamas su HDCP (High-bandwidth Digital Content Protection) (priekiniame skydelyje nerodomas tekstas HDMI) (16 psl.).

3D vaizdai iš HDMI (IN 1) arba HDMI (IN 2) lizdo nerodomi TV ekrane.

- 3D vaizdai gali būti nerodomi; tai priklauso nuo TV arba vaizdo komponentų.

Pasirinkus netinkamą [Output Video Format] (išvedamo vaizdo formatas) vaizdo išvesties raišką, nerodomas vaizdas.

- Paspauskite ir laikykite nuspaudę įrenginio mygtukus ► ir VOL ilgiau nei 5 sekundes, kad iš naujo nustatytumėte žemiausią vaizdo išvesties raišką.

Tamsios vaizdo sritys per tamsios / šviesios sritys per šviesios arba vaizdas rodomos nenatūraliai.

- Nustatykite [Picture Quality Mode] (vaizdo kokybės režimas) kaip [Standard] (standartinis) (numatytasis nustatymas) (30 psl.).

Vaizdas neišvedamas tinkamai.

- Dalyje [Screen Settings] (ekrano nustatymai) patikrinkite [Output Video Format] (išvedamo vaizdo formatas) nustatymus (44 psl.).
- Jei analoginiai ir skaitmeniniai signalai išvedami tuo pačiu metu, dalyje [Screen Settings] (ekrano nustatymai) nustatykite [BD-ROM 24p Output] (BD-ROM 24p išvestis) arba [DVD-ROM 24p Output] (DVD-ROM 24p išvestis) kaip [Off] (išjungta) (44 psl.).
- Jei naudojate BD-ROM, dalyje [Screen Settings] (ekrano nustatymai) patikrinkite [BD-ROM 24p Output] (BD-ROM 24p išvestis) nustatymus (44 psl.).

Matomas vaizdo triukšmas.

- Nuvalykite diską.
- Jei vaizdas iš sistemos į TV išvedamas per VCR, vaizdo kokybei įtakos gali turėti kai kurioms BD / DVD programoms taikomas apsaugos nuo kopijavimo signalas. Jei problemos išspręsti nepavyksta net prijungus įrenginį tiesiogiai prie TV, pabandykite prijungti įrenginį prie kitų įvesties lizdų.

Vaizdas nerodomas visame TV ekrane.

- Dalyje [Screen Settings] (ekrano nustatymai) patikrinkite [TV Type] (TV tipas) nustatymą (43 psl.).
- Kraštinių santykis diske yra fiksuotas.

TV ekrane keičiasi spalvos.

- Jei garsiakalbius naudojate kartu su CRT tipo TV arba projektoriumi, sumontuokite garsiakalbius bent 0,3 metro atstumu nuo TV komplekto.
- Jei spalvos vis tiek keičiasi, išjunkite TV komplektą ir vėl jį įjunkite praėjus 15–30 minučių.
- Patikrinkite, ar arti garsiakalbių nėra daiktų su magnetinėmis dalimis (pvz., magnetinio fiksatoriaus ant TV stovo, medicinos prietaiso, žaislo).

Nerodomas vaizdas paleidus vaizdo / nuotraukos failą per iPod / iPhone.

- TV pasirinkite šios sistemos įvestį.

Garsas

Nėra garso.

- Netinkamai prijungti garsiakalbių laidai.
- Patikrinkite garsiakalbių nustatymus (36 psl.).

Super Audio CD garsas neatkuriamas naudojant prie HDMI (IN 1) arba HDMI (IN 2) lizdo prijungtą komponentą.

- HDMI (IN 1) ir HDMI (IN 2) nepalaiko garso formato, kuriame numatyta apsauga nuo kopijavimo. Komponento analoginės garso išvesties lizdą prijunkite prie įrenginio lizdų AUDIO (AUDIO IN L/R).

Nėra garso iš TV per lizdą HDMI (OUT) naudojant funkciją „Audio Return Channel“.

- [System Settings] (sistemos nustatymai) dalyje [HDMI Settings] (HDMI nustatymai) nustatykite [Control for HDMI] (HDMI valdymas) kaip [On] (įjungta) (47 psl.). Be to, [System Settings] (sistemos nustatymai) dalyje [HDMI Settings] (HDMI nustatymai) nustatykite [Audio Return Channel] (garso grįžties kanalas) kaip [Auto] (automatinis) (47 psl.).
- Patikrinkite, ar TV suderinamas su funkcija „Audio Return Channel“.
- Patikrinkite, ar HDMI kabelis prijungtas prie TV lizdo, suderinamo su funkcija „Audio Return Channel“.

Kai prie sistemos prijungtas TV priedėlis, netinkamai atkuriamas TV programų garsas.

- [System Settings] (sistemos nustatymai) dalyje [HDMI Settings] (HDMI nustatymai) nustatykite [Audio Return Channel] (garso grįžties kanalas) kaip [Off] (išjungta) (47 psl.).
- Patikrinkite, ar tinkamai prijungti laidai ir (arba) kabeliai (17 psl.).

Girdimas stiprus ūžimas arba triukšmas.

- Patraukite TV nuo garso komponentų.
- Nuvalykite diską.

Leidžiant CD dingsta erdvinio garso efektas.

- Pasirinkite erdvinio garso nustatymą paspausdami AUDIO (33 psl.).

Išskraipomas garsas iš prijungto komponento.

- Sumažinkite prijungto komponento įvesties lygį nustatydami [Attenuate - AUDIO] (garso silpninimas) (45 psl.).

Imtuvas

Nepavyksta nustatyti radijo stočių.

- Patikrinkite, ar tinkamai prijungta antena. Prireikus sureguliuokite anteną prijunkite išorinę anteną.
- Stočių signalas per silpnas (nustatant stotis automatiškai). Nustatykite stotis rankiniu būdu.

Atkūrimas

Nepavyksta paleisti disko.

- Sistema nesuderinama su konkrečiu BD / DVD regiono kodu.
- Įrenginio viduje susidarė drėgmė, galinti apgadinti objektivyvus. Išimkite diską ir palikite įrenginį įjungtą maždaug pusvalandį.
- Sistema negali paleisti disko, kurio įrašymas tinkamai neužbaigtas (56 psl.).

Netinkamai rodomi failų vardai.

- Sistema gali rodyti tik ISO 8859-1 koduotus ženklus. Kitų koduočių ženklai gali būti rodomi kitaip.
- Atsižvelgiant į naudotą rašymo programinę įrangą, įvesties ženklai gali būti rodomi kitaip.

Diskas pradamas leisti ne nuo pradžių.

- Buvo pasirinktas tęstinis paleidimas. Paspauskite OPTIONS ir pasirinkite [Play from start] (leisti nuo pradžių), tada paspauskite Ⓞ.

Diskas pradamas leisti ne nuo tęsimo taško, kuriame paskutinį kartą buvo sustabdytas.

- Atsižvelgiant į diską, tęsimo taškas gali būti išvalomas iš atminties, kai:
 - atidarote diskų dėklą;
 - atjungiate USB įrenginį;
 - paleidžiate kitą turinį;
 - išjungiate įrenginį.

Nepavyksta pakeisti garso takelio / subtitrų kalbos arba kampų.

- Bandykite naudoti BD arba DVD meniu.
- Į leidžiamą BD arba DVD neįrašyti kelių kalbų takeliai / subtitrai arba keli kampai.

Nepavyksta paleisti papildomo turinio arba kitų BD-ROM esančių duomenų.

- Pabandykite atlikti toliau nurodytus veiksmus.
 - ① Išimkite diską.
 - ② Išjunkite sistemą.
 - ③ Atjunkite ir vėl prijunkite USB įrenginį (25 psl.).
 - ④ Įjunkite sistemą.
 - ⑤ Įdėkite BONUSVIEW / BD-LIVE palaikantį BD-ROM.

USB įrenginys

USB įrenginys neatpažįstamas.

- Pabandykite atlikti toliau nurodytus veiksmus.
 - ① Išjunkite sistemą.
 - ② Atjunkite ir vėl prijunkite USB įrenginį.
 - ③ Įjunkite sistemą.
- Patikrinkite, ar USB įrenginys tinkamai prijungtas prie  (USB) prievado.
- Patikrinkite, ar nesugadintas USB įrenginys arba kabelis.
- Patikrinkite, ar USB įrenginys įjungtas.
- Jei USB įrenginys prijungtas per USB šakotuvą, atjunkite jį ir prijunkite USB įrenginį tiesiogiai prie įrenginio.

„BRAVIA Internet Video“

Vaizdas ir (arba) garsas yra prastos kokybės ir (arba) naudojant tam tikras programas pateikiamas nerūšiai, ypač atkuriant greitų judesių arba tamsias scenas.

- Atsižvelgiant į interneto turinio teikėją, vaizdo ir (arba) garso kokybė gali būti prasta.
- Vaizdo ir (arba) garso kokybę gali pavykti pagerinti pakeitus ryšio spartą. „Sony“ rekomenduoja, kad žiūrint standartinės raiškos vaizdo įrašus ryšio sparta būtų bent 2,5 Mb/s, o didelės raiškos – 10 Mb/s.
- Ne visi vaizdo įrašai atkuriami su garsu.

Vaizdas sumažintas.

- Paspauskite , kad priartintumėte.

„BRAVIA Sync“ ([Control for HDMI] (HDMI valdymas))

Funkcija [Control for HDMI] (HDMI valdymas) neveikia („BRAVIA Sync“).

- Patikrinkite, ar [Control for HDMI] (HDMI valdymas) nustatyta kaip [On] (įjungta) (47 psl.).
- Jei keičiate HDMI ryšį, išjunkite sistemą ir vėl ją įjunkite.
- Jei sutrinka maitinimas, nustatykite [Control for HDMI] (HDMI valdymas) kaip [Off] (išjungta), tada nustatykite [Control for HDMI] (HDMI valdymas) kaip [On] (įjungta) (47 psl.).

- Patikrinkite, kas nurodyta toliau, ir žr. prie komponento pridėtą naudojimo instrukciją.
 - Prijungtas komponentas suderinamas su funkcija [Control for HDMI] (HDMI valdymas).
 - Nustatytas tinkamas prijungto komponento funkcijos [Control for HDMI] (HDMI valdymas) nustatymas.

Tinklo ryšys

Sistemos nepavyksta prijungti prie tinklo.

- Patikrinkite tinklo ryšį (19 psl.) ir tinklo nustatymus (48 psl.).

Belaidis LAN ryšys

Nepavyksta prijungti asmeninio kompiuterio prie interneto atlikus [Wi-Fi Protected Setup (WPS)] („Wi-Fi“ apsaugotoji sąranka, WPS).

- Maršrutizatoriaus belaidžio ryšio nustatymai gali būti pakeisti automatiškai, jei naudojate „Wi-Fi“ apsaugotosios sąrankos funkciją prieš sureguliuodami maršrutizatoriaus nustatymus. Tokiu atveju atitinkamai pakeiskite asmeninio kompiuterio belaidžio ryšio nustatymus.

Nepavyksta prijungti sistemos prie tinklo arba tinklo ryšys nestabilus.

- Patikrinkite, ar įjungtas belaidžio LAN maršrutizatorius.
- Patikrinkite tinklo ryšį (19 psl.) ir tinklo nustatymus (48 psl.).
- Atsižvelgiant į naudojimo aplinką, įskaitant sienos medžiagą, radijo bangų priėmimo sąlygas arba tarp sistemos (arba belaidžio LAN adapterio su USB jungtimi) ir belaidžio LAN maršrutizatoriaus esančias kliūtis, ryšio atstumas gali būti mažesnis. Perkelkite sistemą ir belaidžio LAN maršrutizatorių arčiau vienas kito.
- Įrenginiai, kurie naudoja 2,4 GHz dažnių juostą, pvz., mikrobangų krosnelė, „Bluetooth“ arba skaitmeninis belaidis įrenginys, gali trukdyti ryšiui. Perkelkite įrenginį toliau nuo tokių įrenginių arba juos išjunkite.

Reikiamas belaidžio ryšio maršrutizatorius nerodomas belaidžių tinklų sąrašė.

→ Paspausdami RETURN grįžkite į ankstesnį ekraną ir bandykite atlikti [Wireless Setup(built-in)] (belaidžio ryšio sąranka (įtaisytoji) / [USB Wireless Setup] (USB belaidžio ryšio sąranka) veiksmus dar kartą. Jei reikiamas belaidžio ryšio maršrutizatorius vis tiek neaptinkamas, pasirinkite [Manual registration] (rankinis registravimas).

Diskai, kuriuos galima paleisti

Blu-ray Disc	BD-ROM ¹⁾ BD-R / BD-RE ²⁾
DVD³⁾	DVD-ROM DVD-R / DVD-RW DVD+R / DVD+RW
CD³⁾	CD-DA (muzikos CD) CD-ROM CD-R / CD-RW Super Audio CD

¹⁾ Blu-ray Disc specifikacijos yra naujos ir nuolat keičiamos, todėl, atsižvelgiant į disko tipą ir versiją, gali būti, kad kai kurių diskų paleisti nepavyks. Be to, garso išvestis skiriasi atsižvelgiant į šaltinį, išvesties lizdą, per kurį prijungta, ir pasirinktus garso nustatymus.

²⁾ BD-RE: 2.1 versija
BD-R: 1.1, 1.2, 1.3 versijos, įskaitant organinio pigmento tipo BD-R (LTH tipo)
Asmeniniu kompiuteriu įrašytų BD-R paleisti negalima, jei neuždarytas įrašymo seansas.

³⁾ Tinkamai neužbaigus įrašymo, nebus galima paleisti CD arba DVD disko. Daugiau informacijos rasite prie įrašymo įrenginio pridėtoje naudojimo instrukcijoje.

Diskai, kurių negalima paleisti

- BD diskai su kasete
- BDXL diskai
- DVD-RAM diskai
- HD DVD diskai
- „DVD Audio“ diskai
- PHOTO CD diskai
- „CD-Extra“ diskų duomenų dalis
- „Super VCD“ diskai
- „DualDisc“ diskų garso medžiagos pusė

Pastabos dėl diskų

Šis gaminytis sukurtas atkurti diskus, atitinkančius kompaktinio disko (CD) standartą.

„DualDisc“ diskai ir kai kurie muzikos diskai, užkoduoti naudojant autorių teisių apsaugos technologijas, neatitinka kompaktinio disko (CD) standarto. Todėl šie diskai gali būti nesuderinami su šiuo gaminiu.

Pastaba dėl BD / DVD atkūrimo funkcijų

Kai kurias BD / DVD atkūrimo funkcijas gali specialiai nustatyti programinės įrangos gamintojai. Ši sistema BD / DVD paleidžia pagal programinės įrangos kūrėjų sukurtą disko turinį, todėl kai kurios atkūrimo funkcijos gali neveikti.

Pastaba dėl dviejų sluoksnių BD / DVD diskų

Keičiantis sluoksniams, atkuriamas vaizdas ir garsas gali būti trumpam pertrauktas.

Regiono kodas (tik BD-ROM / DVD VIDEO)

Įrenginio apačioje išspausdintas sistemos regiono kodas. Įrenginys paleis tik tokį BD-ROM / DVD VIDEO (tik atkurs), kuris pažymėtas identišku regiono kodu arba .

Failai, kuriuos galima paleisti

Video

Failo formatas	Plėtiniai
MPEG-1 Video / PS ¹⁾⁵⁾	„.mpg“, „.mpeg“, „.m2ts“, „.mts“
MPEG-2 Video / PS, TS ¹⁾⁶⁾	„.mts“
„Xvid“	„.avi“
MPEG4/AVC ¹⁾⁵⁾	„.mkv“, „.mp4“, „.m4v“, „.m2ts“, „.mts“
WMV ⁹⁾⁵⁾	„.wmv“, „.asf“
AVCHD ²⁾	3)5)

Muzikos

Failo formatas	Plėtiniai
MP3 (MPEG-1 Audio Layer III)	„.mp3“
AAC/HE-AAC ¹⁾⁴⁾⁵⁾	„.m4a“
„WMA9 Standard“ ¹⁾⁴⁾	„.wma“
LPCM	„.wav“

Nuotraukų

Failo formatas	Plėtiniai
JPEG	„.jpg“, „.jpeg“
GIF ⁷⁾	„.gif“
PNG ⁷⁾	„.png“
MPO ⁸⁾	„.mpo“

¹⁾ Sistema neatkuria DRM technologija užkoduotų failų.

²⁾ Suderinamas su AVCHD 2.0 versija (AVCHD 3D / „Progressive“).

³⁾ Sistema atkuria AVCHD formato failus, įrašytus skaitmenine vaizdo kamera ir pan. Norint žiūrėti AVCHD formato failus, disko su AVCHD formato failais įrašymas turi būti tinkamai užbaigtas.

⁴⁾ Sistema neatkuria „Lossless“ ir pan. technologijomis užkoduotų failų.

⁵⁾ Sistema neatkuria šių failų per DLNA funkciją.

⁶⁾ Sistema atkuria tik SD raiška per DLNA funkciją.

⁷⁾ Sistema neatkuria animuotų PNG arba animuotų GIF failų.

⁸⁾ Rodomas pagrindinis arba pirmasis MPO failų (išskyrus 3D,) vaizdas.

Pastaba

- Kai kurių failų gali nepavykti atkurti dėl formato, užkodavimo, įrašymo arba DLNA serverio būsenos.
- Gali nepavykti atkurti kai kurių asmeninių kompiuteriu redaguotų failų.
- Sistema gali atpažinti šiuos BD, DVD, CD ir USB įrenginių failus arba aplankus:
 - iki 9 lygio aplankus, įskaitant šakninį aplanką;
 - iki 500 failų / aplankų viename lygyje.
- Sistema gali atpažinti šiuos DLNA serveryje esančius failus arba aplankus:
 - iki 19 lygio aplankus;
 - iki 999 failų / aplankų viename lygyje.
- Šioje sistemoje gali neveikti kai kurie USB įrenginiai.
- Sistema gali atpažinti Mass Storage Class (MSC) įrenginius (pvz., atmintinę arba HDD), „Still Image Capture Device“ (SICD) įrenginius ir 101 klavišo klaviatūras.
- Kad nesugadintumėte duomenų ir USB atmintinės arba kitų įrenginių, prieš prijungdami arba atjungdami USB atmintinę arba kitus įrenginius, išjunkite sistemą.
- Sistema gali sklandžiai neatkurti didelės bitų spartos vaizdo failų iš DATA CD. Didelės bitų spartos vaizdo failus rekomenduojama paleisti naudojant DATA DVD arba DATA BD.

Palaikomi garso formatai

Ši sistema palaiko toliau nurodytus garso formatus.

Formatas	Funkcija		
	„BD/DVD“	„HDMI1“ „HDMI2“	„TV“ (DIGITAL IN)
LPCM 2ch	○	○	○
LPCM 5.1ch	○	○	–
LPCM 7.1ch	○	–	–
Dolby Digital	○	○	○
Dolby TrueHD, Dolby Digital Plus	○	–	–
DTS	○	○	○
DTS-ES Discrete 6.1, DTS-ES Matrix 6.1	–	–	–
DTS96/24	○	–	–
DTS-HD High Resolution Audio	○	–	–
DTS-HD Master Audio	○	–	–

○: palaikomas formatas.

–: nepalaikomas formatas.

Pastaba

- HDMI (IN 1) ir HDMI (IN 2) neatkuria garso, jei garso formate numatyta apsauga nuo kopijavimo, pvz., Super Audio CD arba Audio DVD.
- Naudojant „HDMI1“ arba „HDMI2“ funkciją palaikomas iki 96 kHz „LPCM 2ch“ formato skaitmeninio signalo diskretizavimo dažnis ir iki 48 kHz, kai naudojama „TV“ funkcija.
- Naudojant „HDMI1“ arba „HDMI2“ funkciją palaikomas iki 48 kHz „LPCM 5.1 ch“ formato skaitmeninio signalo diskretizavimo dažnis.

Specifikacijos

Stiprintuvas

IŠVESTIES GALIA (nominali)

Priekinis kairysis / priekinis

dešinysis: 78 W + 78 W (esant 3 omams, 1 kHz, 1 % THD)

IŠVESTIES GALIA (norminė)

Priekinis kairysis / priekinis dešinysis:

100 W vienam kanalui, esant 3 omams, 1 kHz)

Žemųjų dažnių garsiakalbis:

200 W (esant 6 omams, 80 Hz)

Analoginė įvestis

AUDIO (AUDIO IN) Jautrumas: 3,0 V / 1,0 V

Skaitmeninė įvestis

TV (Audio Return Channel/OPTICAL)

Palaikomi formatai: LPCM 2CH (iki 48 kHz), „Dolby Digital“, DTS

HDMI (IN 1)/HDMI (IN 2)

Palaikomi formatai: LPCM 5.1CH (iki 48 kHz), LPCM 2CH (iki 96 kHz), Dolby Digital, DTS

Vaizdas

Išvestis VIDEO: 1 Vp-p, 75 omai

HDMI

Jungtis Jungtis A tipo (19 kontaktų)

BD / DVD / „Super Audio CD“ / CD sistema

Signalo formato sistema NTSC / PAL

USB

↔ USB 1/2 prievadas: A tipo (galima prijungti USB atmintinę, atminties kortelių skaitytuvą, skaitmeninį fotoaparatą ir skaitmeninę vaizdo kamerą)

LAN

Jungtis LAN (100) Jungtis 100BASE-TX

Belaidis LAN ryšys (tik BDV-NF720)

Standartų atitikimas IEEE 802.11 b/g/n

Dažnis ir kanalas 2,4 GHz–2,4835 GHz [CH1–13]

FM imtuvas

Sistema	PLL QL (kvarco kristalais kontroliuojamas) skaitmeninis sintezatorius
Derinimo diapazonas	87,5–108,0 MHz (kas 50 kHz)
Antena	Laidinė FM antena
Antenos jungtys	75 omų, nesubalansuotosios

Garsiakalbiai

Priekinis (SS-TSB116), skirtas (BDV-NF720)

Matmenys (apytiksl.)	100 mm × 430 mm × 35 mm (p / a / g) (ant sienos kabinama dalis) 111 mm × 442 mm × 112 mm (p / a / g) (visas garsiakalbis)
Svoris (apytiksl.)	1,0 kg (ant sienos kabinama dalis) 1,1 kg (visas garsiakalbis)

Priekinis (SS-TSB115), skirtas (BDV-NF620)

Matmenys (apytiksl.)	100 mm × 360 mm × 36 mm (p / a / g) (ant sienos kabinama dalis) 102 mm × 372 mm × 98 mm (p / a / g) (visas garsiakalbis)
Svoris (apytiksl.)	0,8 kg (ant sienos kabinama dalis) 0,9 kg (visas garsiakalbis)

(SS-WSB111) Žemųjų dažnių garsiakalbis

Matmenys (apytiksl.)	191 mm × 326 mm × 376 mm (p / a / g)
Svoris (apytiksl.)	5,6 kg

Bendroji informacija

Maitinimo reikalavimai	220–240 V kintamoji srovė, 50 / 60 Hz
Energijos sąnaudos BDV-NF620	Ijungtas: 80 W Budėjimas: 0,3 W (energijos taupymo režimu)
BDV-NF720	Ijungtas: 82 W Budėjimas: 0,3 W (energijos taupymo režimu)

Matmenys (apytiksl.)	460 mm × 74 mm × 226 mm (p / a / g) (be stovo, su projektavimo dalimis) 460 mm × 148 mm × 226 mm (p / a / g) (su stovu ir laidų dangteliais)
Svoris (apytiksl.) BDV-NF620 BDV-NF720	3,5 kg 3,8 kg

Gamintojas pasilieka teisę neperspėjęs keisti dizainą ir specifikacijas.

- Energijos sąnaudos budėjimo režimu: 0,3 W.
- Didesnis nei 85 % stiprintuvo bloko galios efektyvumas pasiekiamas naudojant visiškai skaitmeninį stiprintuvą „S-Master“.

Kalbų kodų sąrašas

Kalbų pavadinimai atitinka ISO 639: 1988 (E/F) standartą.

Kodas Kalba	Kodas Kalba	Kodas Kalba	Kodas Kalba
1027 Afar	1183 Irish	1347 Maori	1507 Samoan
1028 Abkhazian	1186 Scots Gaelic	1349 Macedonian	1508 Shona
1032 Afrikaans	1194 Galician	1350 Malayalam	1509 Somali
1039 Amharic	1196 Guarani	1352 Mongolian	1511 Albanian
1044 Arabic	1203 Gujarati	1353 Moldavian	1512 Serbian
1045 Assamese	1209 Hausa	1356 Marathi	1513 Siswati
1051 Aymara	1217 Hindi	1357 Malay	1514 Sesotho
1052 Azerbaidžani	1226 Croatian	1358 Maltese	1515 Sundanese
1053 Bashkir	1229 Hungarian	1363 Burmese	1516 Swedish
1057 Byelorussian	1233 Armenian	1365 Nauru	1517 Swahili
1059 Bulgarian	1235 Interlingua	1369 Nepali	1521 Tamil
1060 Bihari	1239 Interlingue	1376 Dutch	1525 Telugu
1061 Bislama	1245 Inupiak	1379 Norwegian	1527 Tajik
1066 Bengali; Bangla	1248 Indonesian	1393 Occitan	1528 Thai
1067 Tibetan	1253 Icelandic	1403 (Afan)Oromo	1529 Tigrinya
1070 Breton	1254 Italian	1408 Oriya	1531 Turkmen
1079 Catalan	1257 Hebrew	1417 Punjabi	1532 Tagalog
1093 Corsican	1261 Japanese	1428 Polish	1534 Setswana
1097 Czech	1269 Yiddish	1435 Pashto;	1535 Tonga
1103 Welsh	1283 Javanese	1436 Portuguese	1538 Turkish
1105 Danish	1287 Georgian	1463 Quechua	1539 Tsonga
1109 German	1297 Kazakh	1481 Rhaeto-Romance	1540 Tatar
1130 Bhutani	1298 Greenlandic	1482 Kirundi	1543 Twi
1142 Greek	1299 Cambodian	1483 Romanian	1557 Ukrainian
1144 English	1300 Kannada	1489 Russian	1564 Urdu
1145 Esperanto	1301 Korean	1491 Kinyarwanda	1572 Uzbek
1149 Spanish	1305 Kashmiri	1495 Sanskrit	1581 Vietnamese
1150 Estonian	1307 Kurdish	1498 Sindhi	1587 Volapük
1151 Basque	1311 Kirghiz	1501 Sangho	1613 Wolof
1157 Persian	1313 Latin	1502 Serbo-Croatian	1632 Xhosa
1165 Finnish	1326 Lingala	1503 Singhalese	1665 Yoruba
1166 Fiji	1327 Laothian	1505 Slovak	1684 Chinese
1171 Faroese	1332 Lithuanian	1506 Slovenian	1697 Zulu
1174 French	1334 Latvian; Lettish		
1181 Frisian	1345 Malagasy		
			1703 Nenurodyta

Tėvų kontrolės / vietovių kodų sąrašas

Kodas Šalis	Kodas Šalis	Kodas Šalis	Kodas Šalis
2239 Airija	2248 Indija	2333 Liuksemburgas	2165 Suomija
2044 Argentina	2238 Indonezija	2363 Malaizija	2499 Švedija
2047 Australija	2254 Italija	2362 Meksika	2086 Šveicarija
2046 Austrija	2149 Ispanija	2390 Naujoji Zelandija	2528 Tailandas
2057 Belgija	2276 Japonija	2379 Norvegija	2543 Taiwanas
2070 Brazilija	2184 Jungtinė Karalystė	2376 Nyderlandai	2109 Vokietija
2090 Čilė		2427 Pakistanas	
2115 Danija	2092 Kinija	2436 Portugalija	
2424 Filipinai	2093 Kolumbija	2174 Prancūzija	
2200 Graikija	2304 Korėja	2489 Rusija	
2219 Honkongas	2428 Lenkija	2501 Singapūras	

Rodyklė

Skaitmenys

3D 24
3D Output Setting 43

A

A/V SYNC 32
Attenuate - AUDIO 45
Audio DRC 44
Audio Language 45
Audio Output 45
Audio Return Channel 47
Audio Settings 44
Auto Display 47
Automatinis budėjimo režimas 47

B

Bandomasis tonas 37
BD / DVD meniu kalba 45
BD / DVD peržiūros nustatymai 45
BD Audio MIX Setting 44
BD Hybrid Disc Playback Layer 45
BD Internet Connection 46
BD Parental Control 46
BD-LIVE 24
BD-ROM 24p Output 44
BONUSVIEW 24
„BRAVIA Sync“ 36

C

CD 56
Cinema Conversion Mode 43
Connection Server Settings 48

D

diskai, kuriuos galima paleisti 56
DLNA 27, 48
„Dolby Digital“ 33
DTS 33
DVD 56
DVD Aspect Ratio 43
DVD Parental Control 46
DVD-ROM 24p Output 44

E

Easy Network Settings 49
Energijos taupymo įrenginys 47

F

FM režimas 34

G

Garsiakalbių nustatymai 36
Gracenote Settings 47
Greitojo paleidimo režimas 47

H

HDMI
YCbCr/RGB (HDMI) 44
HDMI Deep Colour Output 44
HDMI valdymas 36, 47

I

Illumination/Display 46
Initialize Personal Information 49
Internet Settings 48
Internet Video Parental Control 46
Internet Video Unrated 46
Interneto turinys 27
Išankstinių nustatymų režimas 42
Išorės įvesties nustatymai 48

K

kalbų kodų sąrašas 60

M

Media Remote Device Registration 49
Music Settings 46

N

naujinimas 43
Nesudėtinga sąranka 21, 49
Nesudėtingi pradiniai nustatymai 49
Network Connection Diagnostics 48
Network Update 43
Nuotolinio valdiklio nustatymų vadovas 42
Nuotolinio valdymo pultas 12
Nuotolinis jutiklis 46
Nuotolinis paleidimas 49

O

OSD Language 46
Output Video Format 44

P

Paleidimo informacija 25
Parental Control Area Code 46
Parental Control Settings 46
Password 46
PARTY Auto Start 48
Priekinio skydelio ekranas 11
Priekinis skydelis 10
Pristabdymo režimas 44
Programinės įrangos licencijos informacija 47

R

RDS 35
režimo kodas 56
Registered Media Remote Devices 49
Renderer Access Control 48
Renderer Set-up 48
Reset to Factory Default Settings 49
Resetting 49

S

SBM 44
Screen Format 43
Screen Saver 47
Screen Settings 43
System Information 47
Skaidrių demonstravimas 31
SLEEP 37
Sound Effect 45
Speaker Settings 45
Distance 37
Level 37
Subtitle Language 45
Sudėtinė garso transliacija 33
Super Audio CD Playback Channels 46
Super Audio CD Playback Layer 46

T

Tinklo nustatymai 48
TV ekrano dydžio nustatymas 3D turiniui žiūrėti 43
TV tipas 43

U

USB 25

Užpakalinis skydelis 11

užraktas nuo vaikų 38

W

WEP 20

WPA2-PSK (AES) 20, 21

WPA2-PSK (TKIP) 20

WPA-PSK (AES) 20, 21

WPA-PSK (TKIP) 20

Ateityje gali būti atnaujinta šios sistemos programinė įranga. Išsamesnės informacijos rasite toliau nurodytais adresais.

Europos ir Rusijos klientams:
<http://support.sony-europe.com/hub/hub.html>

Kitų šalių / regionų klientams:
<http://www.sony-asia.com/section/support>



<http://www.sony.net/>

