

Prenosný CD/DVD prehrávač

Návod na použitie

💡 Ak vás zaujímajú užitočné rady, tipy a informácie o produktoch a službách spoločnosti Sony, navštívte:
www.sony-europe.com/myproduct



DVP-FX850

VÝSTRAHA

Aby ste predišli riziku vzniku požiaru a riziku úrazu elektrickým prúdom, nevystavujte zariadenie dažďu ani vlhkosti.

Aby nedošlo k úrazu elektrickým prúdom, nerozoberajte zariadenie.

Prípadné opravy prenechajte na autorizovaný servis.

Výmenu sieťovej snúry je možné vykonať len v autorizovanom servise.

Batériu nevystavujte nadmernému teplu ako napr. priamemu slnečnému žiareniu a pod.



Tento štítok je umiestnený na spodnej časti zariadenia.

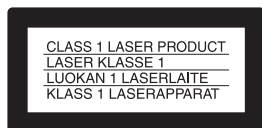

Toto zariadenie je klasifikované ako výrobok CLASS 1 LASER. Označenie o klasifikácii CLASS 1 LASER PRODUCT MARKING je umiestnené na spodnej strane zariadenia.

Upozornenie

- Použitie optických nástrojov pri tomto zariadení zvyšuje riziko poškodenia zraku. Laserový lúč použitý v tomto CD/DVD prehrávači môže poškodiť zrak, preto sa nepokúšajte rozoberať zariadenie. Prípadné opravy prenechajte na autorizovaný servis.
- Pri nesprávnom vložení akumulátora hrozí riziko explózie. Nahraďte ho len rovnakým typom, alebo ekvivalentom odporúčaným výrobcom. Nepotrebný akumulátor zlikvidujte v zmysle platných miestnych predpisov a noriem.



Likvidácia starých elektrických a elektronických zariadení (Platí v Európskej únii a ostatných európskych krajinách so zavedeným separovaným zberom)

Tento symbol na výrobku alebo obale znamená, že s výrobkom nemôže byť nakladané ako s domovým odpadom. Miesto toho je potrebné ho doručiť do vyhradeného zberného miesta na recykláciu elektrozariadení. Tým, že zaistíte správne zneškodnenie, pomôžete zabrániť potenciálnemu negatívnemu vplyvu na životné prostredie a ľudské zdravie, ktoré by v opačnom prípade hrozilo pri nesprávnom nakladaní s týmto výrobkom. Recyklácia materiálov pomáha uchovávať prírodné zdroje. Pre získanie ďalších podrobných informácií o recyklácii tohoto výrobku kontaktujte prosím váš miestny alebo obecný úrad, miestnu službu pre zber domového odpadu alebo predajňu, kde ste výrobok zakúpili.

Bezpečnostné upozornenia

Bezpečnosť

- Informácie o napájaní zariadenia sú uvedené na štítku na AC adaptéri. Skontrolujte, či sa prevádzkové napätie zhoduje s napätím v miestnej elektrickej sieti.
- Aby ste predišli riziku vzniku požiaru alebo úrazu elektrickým prúdom, na zariadenie nekladte nádoby naplnené kvapalinou, napríklad vázy.

Umiestnenie

- Zariadenie neumiestňujte na naklonený povrch. Zariadenie je určené na prevádzku vo vodorovnej polohe.
- Zariadenie ani disky neumiestňujte do blízkosti zariadení so silnými magnetmi, ako sú mikrovlnné rúry alebo veľké reproduktory.
- Na zariadenie nekladte ťažké predmety.

Poznámky k diskom

- Disk chytajte len na okrajoch, aby ste predišli znečisteniu povrchu disku. Nedotýkajte sa povrchu disku.



- Disk nevystavujte priamemu slnečnému žiareniu ani tepelným zdrojom, ako sú klimatizačné potrubia, ani nenechávajte disk v zaparkovanom aute na slnku. Teplota v interiéri sa môže značne zvýšiť.
- Po skončení prehrávania odložte disk späť do obalu.
- Disk čistite pomocou čistiacej handričky. Disk čistite smerom od stredu k okrajom.



- Na čistenie nepoužívajte rozpúšťadlá ako benzín, riedidlo, bežne dostupné čistiace prostriedky, ani antistatické spreje určené pre čistenie vinylových LP platní.
- Ak ste tlačili štítok disku, pred prehrávaním vysušte tlačiarenskou farbu.

Bezpečnostné upozornenia

Bezpečnosť na cestách

Monitor a slúchadlá nepoužívajte počas bicyklovania alebo vedenia akéhokoľvek motorového vozidla. Môže dôjsť k nehode, navyiac je to v niektorých oblastiach protizákonné. Takisto môže byť nebezpečné počúvať hudbu v slúchadlách pri vysokej hlasitosti počas chôdze, a to najmä na prechode pre chodcov. Mali by ste vždy dbať na zvýšenú opatrnosť alebo pri možných rizikových situáciách prehrávač nepoužívať.

Bezpečnosť

V prípade vniknutia akéhokoľvek predmetu alebo tekutiny do zariadenia odpojte zariadenie od elektrickej siete a pred ďalším používaním ho nechajte prekontrolovať v autorizovanom servise.

Zdroje napájania

- Prehrávač je pod stálym napätím, kým je sieťová šnúra v elektrickej zásuvke, aj keď je samotný prehrávač vypnutý.
- Ak nebudete prehrávač používať dlhší čas, odpojte sieťovú šnúru od elektrickej siete. Pri odpájaní sieťovej šnúry ťahajte za koncovku. Nikdy neťahajte za samotnú šnúru.
- Nedotýkajte sa sieťovej šnúry ani AC adaptéra mokrymi rukami. V opačnom prípade hrozí riziko úrazu elektrickým prúdom.

Nárast teploty

Zariadenie sa počas nabíjania alebo dlhej prevádzky zahrieva. Nejde o poruchu.

Umiestnenie

- Prehrávač umiestnite na miesto s dostatočnou cirkuláciou vzduchu, aby ste predišli jeho prehrievaniu.
- Zariadenie neumiestňujte na mäkký povrch ako je koberec, čím by mohlo dôjsť k zablokovaniu vetracích otvorov.
- Zariadenie neumiestňujte do uzavretých priestorov, akými sú napr. knižnice alebo vstavané skrinky.
- Aby ste predišli riziku vzniku požiaru, nezakrývajte ventilačné otvory zariadenia novinami, obrusmi, záclonami atď.

- Prehrávač nenechávajte na miestach blízko zdrojov tepla alebo na miestach vystavených priamemu slnečnému žiareniu, nadmernej prašnosti alebo piesku, vlhkosti, dažďu, mechanickým nárazom alebo v aute so zatvorenými oknami.

Prevádzka

- Ak zariadenie preniesete priamo zo studeného prostredia do teplého, alebo ak je zariadenie umiestnené vo veľmi vlhkej miestnosti, na optickom mechanizme zariadenia môže kondenzovať vlhkosť. Ak k tomu dôjde, zariadenie nemusí pracovať správne. V takomto prípade vyberte disk a ponechajte zariadenie zapnuté bez obsluhy približne pol hodiny, kým sa vlhkosť neodparí.
- Pri prenášaní prehrávača vyberte z prehrávača disk. V opačnom prípade sa môže disk poškodiť.
- Šošovku lasera v prehrávači udržiujte čistú. Nedotýkajte sa jej. Dotyk môže šošovku poškodiť a môže to znefunkčnúť prehrávač. Kryt priestoru pre disk otvárajte len pri vkladaní alebo vyberaní disku.

LCD monitor

- Aj keď je LCD monitor vyrobený vysokoprecíznou technológiou, na monitore sa môžu príležitostne vyskytnúť rôznofarebné body. Nejde o poruchu.
- LCD monitor nečistite mokrou handričkou. Ak do zariadenia vnikne voda, môže dôjsť k jeho poruche.
- Na LCD monitor nehádzte ani nekladte žiadne predmety. Netlačte naň rukami ani laktami.
- Ak preniesete zariadenie priamo z chladného prostredia do teplého, na LCD monitore môže skondenzovať vlhkosť. V prípade kondenzácie pred používaním utrite prípadnú vlhkosť. Na utieranie použite jemnú utierku atď. Ak je LCD monitor chladný, môže na ňom kondenzovať vlhkosť aj po utretí. Počkajte, kým sa LCD monitor neohreje na izbovú teplotu.

AC adaptér

Zariadenie umiestnite tak, aby ste v prípade problému mohli okamžite odpojiť sieťovú šnúru od elektrickej siete.

- Používajte len dodávaný AC adaptér. Používanie iného než dodávaného adaptéra môže spôsobiť poruchu.

- AC adaptér neumiestňujte do uzavretých priestorov, akými sú napr. knižnice alebo skrinky pre AV zariadenia.
- AC adaptér nepripájajte k elektronickému transformátoru s cestovným meničom napätia. Môže dôjsť k prehriatiu a funkčnej poruche zariadenia.

Akumulátor

- Informujte sa o spôsobe likvidácie akumulátorov podľa platných miestnych predpisov a noriem. Kontaktujte príslušnú úradu.
- Keďže je životnosť akumulátora limitovaná, jeho kapacita sa postupom času a opakovaným používaním znižuje. Ak je jeho kapacita už len cca polovičná, zakúpte nový akumulátor.
- Akumulátor sa nemusí nabíť na maximálnu kapacitu, ak sa nabíja prvýkrát, alebo ak ste ho dlhý čas nepoužívali. Kapacita sa obnoví po niekoľkých cykloch nabitia a vybitia.
- Nenechávajte akumulátor na miestach vystavených priamemu slnečnému žiareniu alebo v uzavretom aute na slnku, kde teplota môže prekročiť 60°C.
- Akumulátor udržiavajte suchý.
- Neskratujte prepojovacie kontakty pre akumulátor (A) na spodnej strane prehrávača a prepojovacie kontakty (C) na akumulátore kovovými predmetmi (napr. retiazka na krku).
- Dbajte na to, aby sa prach alebo piesok nedostal do kontaktu s prepojovacími kontaktmi (A) a otvormi (B) pre akumulátor na spodnej strane prehrávača a prepojovacími kontaktmi (C) a otvormi (D) na akumulátore.

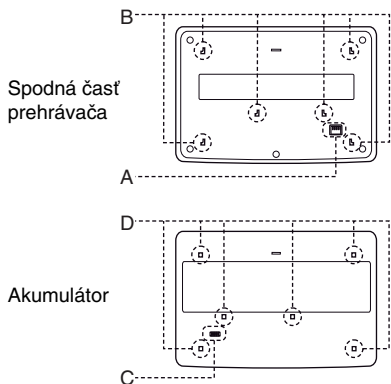

Adaptér pre napájanie v automobile

- Používajte len dodávaný adaptér. Používanie iného než dodávaného adaptéra môže spôsobiť poruchu.

- Adaptér nerozoberajte, ani neupravujte.
- Adaptér nesmie spadnúť, ani byť vystavený silným nárazom.
- Nedotýkajte sa kovových častí (obzvlášť kovovými predmetmi). Môže dôjsť ku skratu.
- Adaptér pre napájanie v automobile nenechávajte na miestach blízko zdrojov tepla alebo na miestach vystavených priamemu slnečnému žiareniu, mechanickým nárazom alebo v aute so zatvorenými oknami.

Nastavenie hlasitosti

Nezvyšujte hlasitosť počas reprodukcie časti s veľmi nízkou úrovňou zvuku alebo so žiadnym zvukovým signálom. V opačnom prípade môže dôjsť počas prehrávania pasáže s vysokou úrovňou zvuku k poškodeniu reproduktorov.

Slúchadlá

- **Prevencia pred poškodením sluchu**
Nepoužívajte slúchadlá pri vysokej úrovni hlasitosti. Lekári varujú pred nepretržitým, hlasným a dlhotrvajúcim počúvaním. Ak budete počuť "pískanie v ušiach", znížte hlasitosť alebo zariadenie vypnite.

- **Ohľaduplnosť**

Počúvajte pri nízkej úrovni hlasitosti. Umožní vám to počuť aj vonkajšie zvuky a zároveň byť ohľaduplný k ľuďom okolo vás.

Čistenie

Povrch zariadenia, panel a ovládacie prvky čistite jemnou handričkou mierne navlhčenou v slabom roztoku čistiaceho prostriedku. Nepoužívajte žiadne drsné handričky, práškové prostriedky alebo rozpúšťadlá ako lieh alebo benzín.

Čistiace disky, čističe diskov/šošoviek

Nepoužívajte čistiace disky, čističe diskov/šošoviek (vrátane typov na mokré a suché čistenie). Môžu zapríčiniť poruchu zariadenia.

DÔLEŽITÉ UPOZORNENIE

Upozornenie: Tento prehrávač je schopný zobrazovať statické video zábery na vašej TV obrazovke aj dlhší čas. Ak na TV obrazovke ponecháte dlhší čas pozastavený obraz alebo zobrazenú ponuku Menu, vystavujete váš TVP riziku trvalého poškodenia obrazovky. Plazmové a projekčné TVP sú na takéto zaobchádzanie obzvlášť citlivé.







Ak máte akékoľvek otázky alebo problémy týkajúce sa zariadenia, kontaktujte najbližšieho predajcu Sony.

Obsah

VÝSTRAHA	2
Poznámky k diskom	2
Bezpečnostné upozornenia	3
O tomto návode	6
Disky vhodné pre prehrávanie	7
<hr/>	
Prípravy	9
Kontrola dodávaného príslušenstva	9
Používanie diaľkového ovládania	9
LCD panel	10
Pripojenie AC adaptéra	11
Používanie s akumulátorom	12
Používanie s adaptérom pre napájanie v automobile	14
<hr/>	
Prehrávanie diskov	15
Prehrávanie diskov	15
Používanie zobrazenia nastavení prehrávania	21
Vyhľadanie konkrétneho miesta na disku (Search, Scan, Slow Play, Repeat Play, Random Play)	23
Prehrávanie audio súborov MP3 a obrazových súborov JPEG	25
Nastavenie rozmeru a kvality obrazu	28
<hr/>	
Prehrávanie súborov DivX®	30
Prehrávanie video súborov DivX	30
Video súbory DivX	31
<hr/>	
Nastavenia a úpravy	33
Ponuka nastavení Setup	33
Nastavenia obrazu (General Setup)	34
Nastavenia zvuku (Audio Setup)	35
Nastavenie jazyka pre zobrazenie alebo zvuk (Language Setup)	36
Nastavenia Parental Control (Parental Control)	37
<hr/>	
Zapojenia	39
Pripojenie k inému zariadeniu	39
<hr/>	
Ďalšie informácie	42
Riešenie problémov	42
Súbory formátu MP3 a JPEG	44
Technické údaje	46
Index častí a ovládacích prvkov	47
Index	50

O tomto návode

- Informácie v tomto návode popisujú ovládacie prvky na diaľkovom ovládaní (ďalej aj DO). Na ovládanie prehrávača môžete použiť aj ovládacie prvky na prehrávači, ak majú podobné alebo rovnaké označenie ako tlačidlá na DO.
- Označenie “DVD” sa môže vzťahovať všeobecne na DVD VIDEO, DVD+RW/DVD+R (+VR režim) a DVD-RW/DVD-R (režim VR, režim Video) disky.
- V tomto návode sú použité ikony zobrazené nižšie (spolu s popisom ich významu):

Ikony	Význam
	Funkcie sú dostupné pre DVD VIDEO a DVD+RW/DVD+R disky v režime +VR alebo DVD-RW/DVD-R disky v režime Video
	Funkcie sú dostupné pre DVD-RW/DVD-R disky v režime VR (Video Recording)
	Funkcie sú dostupné pre VIDEO CD disky (vrátane Super VCD alebo CD-R/CD-RW diskov vo formáte video CD alebo Super VCD).
	Funkcie sú dostupné pre audio CD alebo CD-R/CD-RW disky vo formáte audio CD
	Funkcie sú dostupné pre DATA CD (CD-ROM/CD-R/CD-RW disky obsahujúce audio súbory MP3 ^{*1} , obrazové súbory JPEG a video súbory DivX ^{*2*3})
	Funkcie sú dostupné pre DATA DVD (DVD-ROM/DVD+RW/DVD+R/DVD-RW/DVD-R disky obsahujúce audio súbory MP3 ^{*1} , obrazové súbory JPEG a video súbory DivX ^{*2*3})
	Funkcie sú dostupné pre USB zariadenia obsahujúce audio súbory MP3 ^{*1} a obrazové súbory JPEG

*1 MP3 (MPEG 1 Audio Layer III) je štandardný formát pre kompresiu audio dát definovaný normou ISO (International Standard Organization)/IEC (International Electrotechnical Commission) MPEG.

*2 DivX[®] je technológia pre kompresiu video súborov vyvinutá spoločnosťou DivXNetworks, Inc.

*3 DivX, DivX Certified a príslušné logá sú obchodné značky spoločnosti DivXNetworks, Inc. a používajú sa na základe licencie.

Disky vhodné pre prehrávanie

Formát diskov	
DVD VIDEO	
DVD-RW/-R (uzatvorený disk)	 
DVD+RW/+R (uzatvorený disk)	  
VIDEO CD/ Audio CD	 
CD-RW/-R	 

Logo “DVD+RW”, “DVD-RW”, “DVD+R”, “DVD-R”, “DVD VIDEO” a “CD” sú obchodné značky.

Poznámka k CD/DVD diskom

Prehrávač dokáže prehrávať CD-ROM/CD-R/CD-RW disky so záznamom v nasledovných formátoch:

- Formát audio CD
- Formát video CD
- Audio MP3, obrazové JPEG a video DivX súbory vo formáte vyhovujúcom štandardu ISO 9660* Level 1 alebo rozšírenému formátu - Joliet
- Formát KODAK Picture CD

* Logický formát súborov a priečinkov na CD-ROM diskoch definovaný štandardom ISO (International Organization for Standardization).

Prehrávač dokáže prehrávať DVD-ROM/DVD+RW/DVD-RW/DVD+R/DVD-R disky so záznamom v nasledovných formátoch:

- Audio MP3, obrazové JPEG a video DivX súbory vo formáte vyhovujúcom štandardu UDF (Universal Disk Format).

Príklady nevhodných diskov

Prehrávač nedokáže prehrávať nasledovné disky:

- Blu-ray disky.
- Disky so záznamom vo formáte AVCHD.
- HD DVD disky.
- DVD-RAM disky.
- CD-ROM/CD-R/CD-RW disky so záznamom v iných než uvedených formátoch.
- CD-ROM disky so záznamom vo formáte PHOTO CD.
- Dátové úseky CD-Extra diskov.
- DVD audio disky.
- Dátové DVD disky, ktoré neobsahujú audio MP3 súbory, obrazové súbory JPEG alebo video súbory DivX.
- HD vrstvu Super Audio CD (SACD) diskov.

Prehrávač tiež nedokáže prehrávať nasledovné disky:

- DVD VIDEO disky s odlišným regionálnym kódom.
- Disky neštandardných tvarov (napr. v tvare štvorca, srdca).
- Disky s nalepeným papierom alebo nálepkou na povrchu.
- Disky so znečisteným povrchom od zvyšku lepidla po povrchovej nálepke, lepiacej páske a pod.

Poznámky

- **Poznámky k DVD+RW/DVD+R/DVD-RW/DVD-R alebo CD-R/CD-RW diskom**

V tomto prehrávači nemusi byť možné prehrávať niektoré DVD+RW/DVD+R, DVD-RW/DVD-R alebo CD-R/CD-RW disky v závislosti od kvality záznamu a stavu samotného disku alebo vlastností zariadenia, na ktorom bol záznam vykonávaný, prípadne záznamového softvéru.

Disk sa tiež neprehrá, ak nebol správne uzatvorený. Podrobnosti pozri v návode na použitie záznamového zariadenia. Pri niektorých DVD+RW/DVD+R diskoch nemusia fungovať niektoré funkcie prehrávania, aj keď sú tieto disky správne uzatvorené. V takomto prípade disk prehrávajte v štandardnom režime prehrávania. Nemusi byť tiež možné prehrať niektoré DATA CD/DATA DVD disky vytvorené vo formáte Packet Write alebo Multi Session.

- **Poznámky k DVD+R DL/DVD-R DL diskom**
Súbory MP3 a JPEG nahrané v druhej vrstve DVD+R DL/-R DL (dvojvrstvový) disku nie je možné prehrávať.
DVD-R DL disky so záznamom v režime VR nie je možné prehrávať.

- **Audio disk kódovaný technológiou pre ochranu autorských práv**

Zariadenie je určené pre prehrávanie diskov kompatibilných so štandardom Compact Disc (CD). V poslednom čase niektoré hudobné vydavateľstvá distribuujú disky kódované technológiou pre ochranu autorských práv. Medzi takýmito diskmi môžu byť aj disky nekompatibilné so štandardom CD a nemusia sa dať prehrávať v tomto zariadení.

- **Poznámka k duálnym diskom**

DualDisc (duálny disk) je obojstranný disk, ktorý má DVD záznam nahraný na jednej strane a digitálny zvuk na druhej strane. Keďže strana s audio záznamom nie je v súlade so štandardom Compact Disc (CD), prehrávanie na tomto produkte nie je zaručené.

Obchodné značky

- Vyrobené v licencií spoločnosti Dolby Laboratories. “Dolby”, “Pro Logic” a symbol dvojité-D sú obchodné značky spoločnosti Dolby Laboratories.
- “DTS” a “DTS Digital Out” sú ochranné známky spoločnosti DTS, Inc.

Regionálny kód

Ide o systém používaný na ochranu autorských práv. Regionálny kód je vyznačený na obale DVD VIDEO disku podľa krajiny predaja. Prehrávač dokáže prehrávať DVD VIDEO disky označené regionálnym kódom “ALL” alebo “2”.



Poznámka o funkciách prehrávania DVD a VIDEO CD diskov

Niektoré funkcie prehrávania DVD a VIDEO CD diskov môžu byť úmyselne zablokované výrobcom softvéru. Vzhľadom na to, že tento prehrávač prehráva DVD a VIDEO CD disky podľa samotného obsahu disku vytvoreného výrobcom, niektoré funkcie prehrávania nemusia byť k dispozícii. Ďalšie informácie sa dozviete z pokynov uvedených pri DVD alebo VIDEO CD disku.

Autorské práva

Toto zariadenie je vybavené technológiou na ochranu autorských práv vlastníka programu podľa príslušných patentov USA a iných práv o duševnom vlastníctve. Použitie tejto technológie je možné len so súhlasom spoločnosti Macrovision a je určené len pre domáce alebo iné obmedzené využívanie, ak spoločnosť Macrovision neuvedie inak. Spätné upravovanie a disasemblovanie sú zakázané.

Kontrola dodávaného príslušenstva

Skontrolujte, či ste spolu so zariadením dostali nasledovné príslušenstvo:

- Audio/video kábel (minikonector × 2 ↔ RCA konektor × 3) (1)
- Sieťová šnúra (1)
- AC adaptér (AC-FX150) (1)
- Adaptér pre napájanie v automobile (DCC-FX150) (1)
- Akumulátor (NP-FX110) (1)
- Diaľkové ovládanie (s batériou) (1)
- Puzdro (1)

Používanie diaľkového ovládania

Keď používate diaľkové ovládanie, smerujte ho na senzor  na prehrávači.

Výmena batérie v DO

Vložte Lítiovú batériu CR2025. Dodržte polaritu ⊕ a ⊖.

- 1 Vysuňte držiak batérie (2), pričom držte zatlačenú poistku (1).
- 3 Do držiaka vložte novú batériu stranou ⊕ nahor a držiak vsuňte úplne dnu.

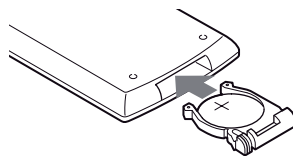
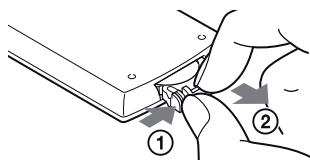

- 2 Vyberte starú batériu.

Poznámky

- Neumiestňujte zariadenie tak, aby bol senzor diaľkového ovládania  vystavený priamemu slnečnému žiareniu alebo silnému svetlu zo svietidiel. V opačnom prípade môže dochádzať k funkčným poruchám pri ovládaní pomocou diaľkového ovládania.
- Ak je batéria vybitá, nefunguje žiadne tlačidlo. Ak DO vôbec nefunguje, vymeňte batériu a skontrolujte funkčnosť.
- Nepotrebné batérie likvidujte v zmysle platných miestnych predpisov a noriem.

LCD panel

LCD panel zariadenia je možné otočiť maximálne o 180 stupňov doprava bez vplyvu na jeho funkčnosť. Po otočení LCD panela ho môžete priklopiť k telu zariadenia bez vplyvu na jeho funkčnosť.

Otáčanie LCD panela

- 1 Zariadenie umiestnite na stabilnú rovnú plochu.
- 2 Potlačte palcami LCD panel nahor, aby sa otvoril do vertikálnej polohy.

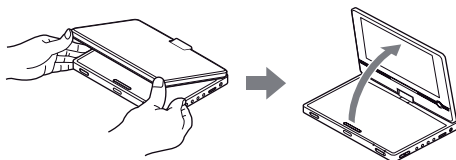

- 3 Pomaly otočte LCD panel o 180 stupňov v smere šípky (doprava).

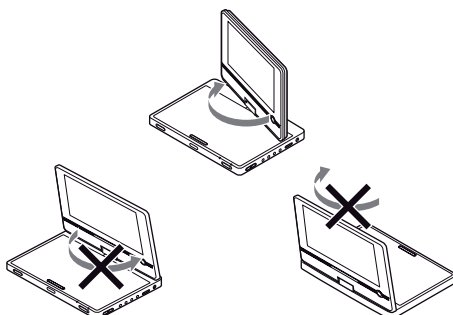

Otočenie a sklopenie LCD panela

Po otočení LCD panela o 180 stupňov doprava ho potlačením priklopte k telu zariadenia. Panel je v tejto polohe monitorom von.



Vrátenie LCD panela do pôvodnej polohy

Otvorte LCD panel do vertikálnej polohy a pomaly otočte LCD panel doľava.

Poznámky

- LCD panel neotáčajte o viac než 180 stupňov. LCD panel neotáčajte opačne. LCD panel sa môže zlomiť.
- Ak LCD panel nie je úplne otvorený, neotáčajte ho. LCD panel sa môže poškodiť.
- Po použití vždy vráťte LCD panel do pôvodnej polohy. LCD monitor sa pri náhodnom náraze môže poškodiť.

Pripojenie AC adaptéra

AC adaptér (dodávaný) zapojte v poradí ① až ③ podľa obrázka nižšie. AC adaptér odpojte opačným postupom.

Pozri tiež odsek “AC adaptér” v časti “Bezpečnostné upozornenia” (str. 3).

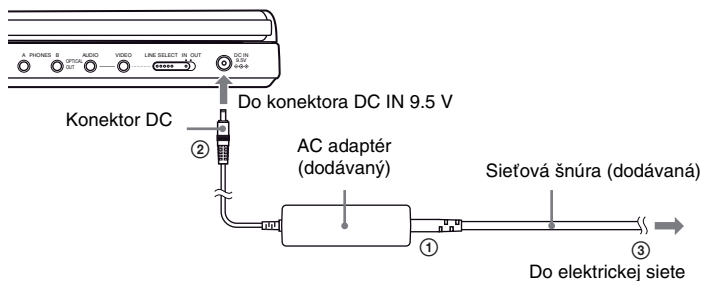

Poznámka

Pred odpojením sieťovej šnúry zastavte prehrávanie. Inak môže dôjsť k poškodeniu zariadenia.

Používanie s akumulátorom

Ak nie je v dosahu elektrická sieť, môžete prehrávač napájať z vloženého akumulátora (dodávaný).

Pred používaním akumulátor úplne nabite.

Pozri tiež odsek "Akumulátor" v časti "Bezpečnostné upozornenia" (str. 4).

Vloženie akumulátora

1 Zarovnajte a zasuňte výčnelky na akumulátore do otvorov na spodnej strane zariadenia.

2 Posuňte akumulátor v smere šípky tak, aby zacvakol.

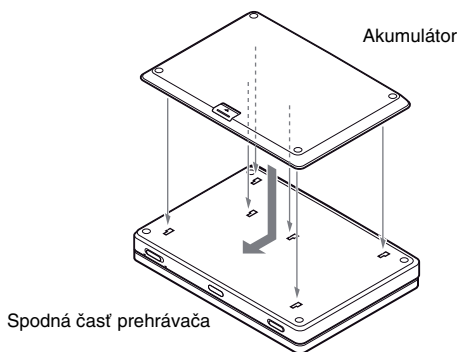

Vybratie akumulátora

Stlačte uvoľňovací ovládač a posuňte akumulátor v smere šípky.

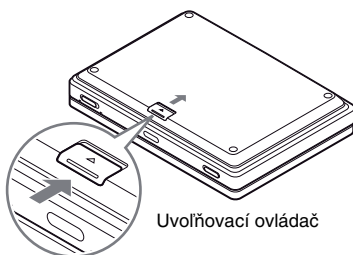

Poznámky

- Pred vloženíím akumulátora vypnite zariadenie.
- Počas prehrávania nevyberajte akumulátor.
- Nedotýkajte sa kontaktov na zariadení ani na akumulátore. V opačnom prípade môže dôjsť k poruche.
- Akumulátor pri vkladaní a vyberaní nesmie spadnúť.

Nabíjanie akumulátora

- 1 Vložte akumulátor do prehrávača (str. 12).
- 2 Pripojte AC adaptér k prehrávaču a potom ho pripojte do elektrickej zásuvky (str. 11).

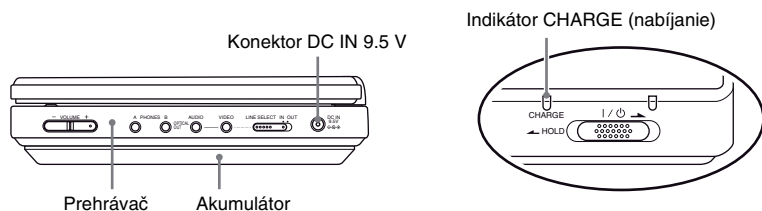

Po začatí nabíjania sa rozsvieti LED indikátor CHARGE.

Po skončení nabíjania LED indikátor CHARGE zhasne.

- 3 Po skončení nabíjania odpojte sieťovú šnúru od elektrickej zásuvky a odpojte AC adaptér.

Kontrola stavu akumulátora

Pri zastavení prehrávania sa na monitore zobrazuje indikátor akumulátora. Ak sa zobrazí , alebo ak bliká indikátor CHARGE, nabíjate akumulátor.

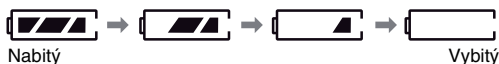

Indikátor akumulátora nie je zobrazený pri prehrávaní DVD, VIDEO CD disku alebo JPEG súborov. Zastavte prehrávanie a skontrolujte stav akumulátora.

Čas nabíjania a maximálny prehrávací čas

Čas nabíjania (prehrávač vypnutý)	Prehrávací čas (LCD monitor zapnutý)
-----------------------------------	--------------------------------------

Cca 6 hodín	Cca 6 hodín*
----------------	-----------------

* Ide o maximálny čas nepretržitého prehrávania v nasledovných podmienkach.

– Bežná teplota (20°C)

– Používajú sa slúchadlá

– Nastavenie osvetlenia na minimálnu úroveň

– V ponuke "Audio Setup" je nastavené "Digital Output" na "Off".

Prevádzkový čas závisí od stavu akumulátora.

Poznámky

- Indikátor akumulátora sa nezobrazuje, keď používate AC adaptér alebo linkový vstup.
- Čas nabíjania závisí od podmienok používania, prostredia a ďalších faktorov. Odporúčame akumulátor nabíjať pri teplote 10 - 30°C.

Používanie s adaptérom pre napájanie v automobile

Ak chcete napájať prehrávač z konektora pre zapaľovač v automobile, použite dodávaný adaptérom pre napájanie v automobile. Adaptér je určený pre napätie 12 V z autobatérie. Nepoužívajte konektor pre zapaľovač v automobile s napätím 24 V. Adaptér je určený pre automobily s uzemnením záporným pólom. Nepoužívajte ho v automobiloch s uzemnením kladným pólom.

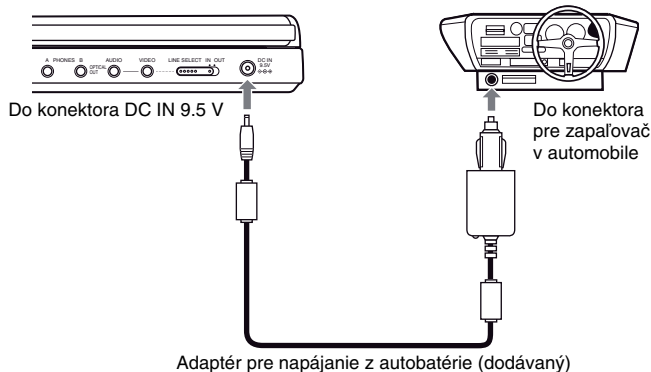

Rada

Ak adaptér pre napájanie z autobatérie prekáža pri vedení vozidla, použite komerčne dostupný predlžovací kábel pre konektor pre zapaľovač v automobile.

Poznámky

- Nepoužívajte poškodený adaptér alebo adaptér, ktorý spadol.
- Kábel nesmie prekážať vodičovi. LCD monitor neinštalujte do zorného poľa vodiča.
- Ak je obraz rušený, umiestnite prehrávač ďalej od adaptéra.
- Adaptér používajte počas chodu motora. Ak ho použivate pri vypnutom zapaľovaní, môže sa vybiť autobatéria.
- Ak je konektor pre zapaľovač v automobile znečistený od popola atď., nedostatočný kontakt môže spôsobovať zvyšovanie teploty. Pred použitím konektory dôkladne očistite.
- Počas nabíjania alebo dlhej prevádzky sa adaptér môže zahriať. Nejde o poruchu.

Po používaní adaptéra pre napájanie v automobile

Po vypnutí prehrávača odpojte adaptér od konektora pre zapaľovač.

Poznámky

- Keď je prehrávač zapnutý, nevypínajte zapaľovanie. Môže dôjsť k prerušeniu napájania a môže sa poškodiť prehrávač.
- Po použití odpojte adaptér od konektora. Keďže niektoré automobily napájajú konektor pre zapaľovač, aj keď je automobil odstavený, môže sa vybiť autobatéria.
- Pri odpojení adaptéra ťahajte za koncovku.
- Ak počúvate autorádio, odpojte adaptér od konektora pre zapaľovač, aby nedochádzalo k rušeniu.

Prehrávanie diskov

DVDvideo DVDvr VCD CD

DATA CD DATA DVD USB

V závislosti od DVD alebo VIDEO CD disku môžu byť niektoré funkcie rozdielne alebo nedostupné. Podrobnosti pozri v návode na použitie disku.

Vložte akumulátor alebo pripojte AC adaptér.

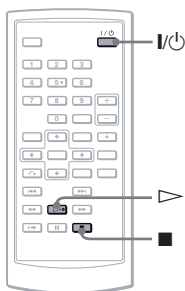
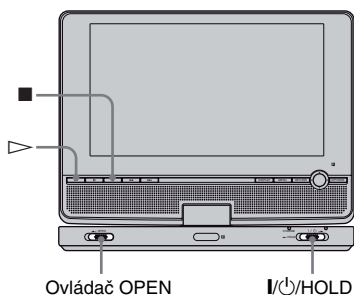

1 Otvorte LCD panel prehrávača.

Posuňte prepínač LINE SELECT na pravej strane prehrávača do polohy "OUT" a prepínač CD/DVD USB na ľavej strane prehrávača do polohy "CD/DVD".

2 Stlačte I/POWER na DO alebo posuňte prepínač I/POWER/HOLD na prehrávači doprava.

Prehrávač sa zapne a indikátor napájania sa rozsvieti nazeleno.

3 Posuňte ovládač OPEN doľava a otvorte kryt priestoru pre disk.

4 Vložte disk, ktorý chcete prehrávať.

Disk vkladajte správne, prehrávanou stranou smerom nahor, kým nezacvakne.

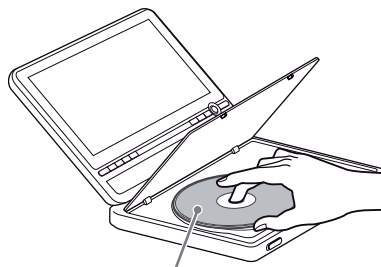

Prehrávanou stranou nahor

5 Stlačením PUSH CLOSE na prehrávači zatvorte kryt priestoru pre disk.

6 Stlačte OPEN.

Spustí sa prehrávanie.

- Pri niektorých diskoch sa prehrávanie po zatvorení krytu spustí automaticky.
- V závislosti od disku sa na monitore môže zobrazíť Menu disku. Pre DVD VIDEO disky pozri str. 17. Pre VIDEO CD disky pozri str. 20.
- Po prehraní všetkých titulov sa prehrávanie zastaví a zobrazí sa ponuka Menu.

Poznámky

- Ak vložíte disk prehrávanou stranou smerom nahor, zobrazí sa hlásenie "No Disc".
- Pred prehrávaním musíte disky vytvorené DVD rekordérom správne uzatvoriť. Podrobné informácie o uzatváraní pozri v návode na použitie DVD rekordéra.

- Po otvorení krytu sa môže disk stále otáčať. Pred vybratím disku počkajte, kým sa jeho otáčanie zastaví.
- Na monitore sa môže počas operácie zobrazíť "Ⓢ". Táto ikona znamená, že funkcia popísaná v návode na použitie nie je dostupná pre konkrétny DVD VIDEO disk.
- Spustenie prehrávania niektorých DVD-RW/ DVD-R (režim VR) diskov môže určitý čas trvať v závislosti od zaznamenaného obsahu.

Nastavenie hlasitosti

Tlačidlom VOLUME na pravej strane prehrávača nastavte želanú úroveň hlasitosti.

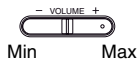

Zastavenie prehrávania

Stlačte ■.

Opätovným stlačením ▷ obnovíte prehrávanie z miesta zastavenia prehrávania disku (Resume Play).

Pre prehrávanie od začiatku disku stlačte dvakrát ■ a potom stlačte ▷.

Vypnutie napájania

Stlačte I/⏻ na DO alebo posuňte prepínač I/⏻/ HOLD na prehrávači doprava.

Zablokovanie ovládacích prvkov na prehrávači

Nastavte prepínač I/⏻/HOLD na prehrávači do polohy "HOLD". Ovládacie prvky na prehrávači sa zablokujú. Funkčné budú len prvky na DO.

Prehrávanie zvukových stôp DTS na DVD VIDEO disku

- Reproduktry prehrávača nereprodukuje DTS zvuk. Ak prehrávate DTS zvuk z DVD VIDEO disku, pripojte prehrávač k AV zosilňovaču (receiveru) (str. 40) a nastavte "DTS" v ponuke "Audio Setup" (str. 36).
- Ak pripojíte prehrávač ku audio zariadeniu ako AV zosilňovač (receiver) bez DTS dekodéra, v ponuke "Audio Setup" nenastavujte "DTS" na "On" (str. 36). Z reproduktorov môže byť reprodukován hlasný hluk, ktorý môže poškodiť váš sluch alebo reproduktory.

Poznámky

- Obraz šetriča sa zobrazí po uplynutí 15 minút od prepnutia zariadenia do režimu pozastavenia alebo zastavenia, ak nevykonáte žiadnu operáciu. Zobrazenie šetriča sa vypne po stlačení ▷. Podrobnosti pozri na str. 35.
- Po 15 minútach zobrazenia šetriča sa zariadenie automaticky vypne (Auto Power Off).

Ďalšie prehrávacie operácie

DVD Video DVD VR VCD CD DATA CD DATA DVD

USB

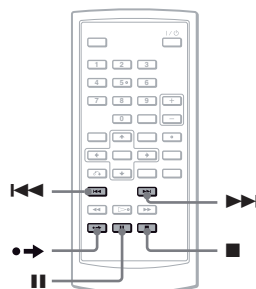

Pre	Operácia
Zastavenie	Stlačte ■.
Pozastavenie	Stlačte II.
Prepnutie na nasledujúcu kapitolu, skladbu alebo scénu v režime Continuous Play	Stlačte ►►.
Presun na predchádzajúcu kapitolu, skladbu alebo scénu v režime Continuous Play	Stlačte ◀◀.
Rýchly posuv vpred v aktuálnej scéne*	Počas prehrávania stlačte ●→.

* Len DVD VIDEO, DVD-RW/DVD-R (režim VR) disky. Uvedené funkcie nemusia byť dostupné pri niektorých scénach.

Obnovenie prehrávania z miesta zastavenia prehrávania disku (Resume Play) DVDVideo DVDVR VCD CD

Ak zastavíte prehrávanie, prehrávač si zapamätá miesto zastavenia prehrávania a zobrazí hlásenie. Obnovenie prehrávania z miesta zastavenia prehrávania disku vykonáte opätovným stlačením ▷. Funkcia Resume Play funguje, kým neotvoríte kryt priestoru pre disk, aj keď prehrávač vypnete.

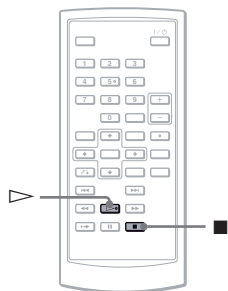

1 Počas prehrávania disku zastavte prehrávanie stlačením ■.

Zobrazí sa hlásenie.

2 Stlačte ▷.

Prehrávač spustí prehrávanie od miesta, v ktorom ste prehrávanie zastavili v kroku 1.

Rady

- Pre prehrávanie od začiatku disku stlačte dvakrát ■ a potom stlačte ▷.
- Ak zariadenie po vypnutí znova zapnete, obnovenie prehrávania sa vykoná automaticky.

Poznámky

- Podľa miesta zastavenia prehrávania môže dôjsť pri jeho obnovení k miernej odchýlke od tohto miesta.
- Miesto, kde ste prehrávanie zastavili, sa neuchová v prípade, že:
 - Vypnete prehrávač pri prehrávaní DVD- RW/ DVD-R (režim VR) disku.
 - Otvoríte kryt priestoru pre disk.
 - Vybierate akumulátor alebo odpojíte AC adaptér.

Ponuka Menu DVD diskov DVDVideo

DVD disk je rozdelený na dlhé časti úsekov obrazu alebo zvuku, ktoré sú nazývané "tituly". Pri prehrávaní DVD disku, ktorý obsahuje niekoľko titulov, si môžete zvoliť požadovaný titul pomocou tlačidla TOP MENU.

Pri prehrávaní DVD disku, ktorý umožňuje voľbu takých položiek, ako jazyk pre titulky a zvukovú stopu, môžete tieto položky voliť pomocou tlačidla MENU.

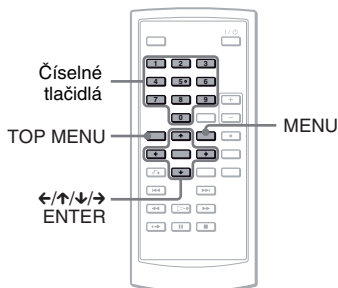

1 Stlačte TOP MENU alebo MENU.

Na obrazovke sa zobrazí ponuka Menu DVD disku.

Obsah ponuky Menu je rozdielny pri rôznych DVD diskoch.

2 Stláčaním </>/</>/</> alebo číselných tlačidiel zvolte položku, ktorú chcete prehrávať alebo meniť.

3 Stlačte ENTER.

Poznámka

Pri niektorých diskoch nie je možné využívať tlačidlá </> na prehrávači pre Menu disku. V takomto prípade používajte </> na DO.

Zmena zvuku **DVDVideo** **DVDVn** **VCD** **CD**

Ak je DVD VIDEO disk nahraný vo viacerých audio formátoch (PCM, Dolby Digital alebo DTS), môžete formát zvuku meniť. Pri DVD VIDEO diskoch s viacjazyčnými zvukovými stopami si môžete zvoliť požadovaný jazyk. Pri CD alebo VIDEO CD diskoch si môžete zvoliť zvuk z pravého alebo ľavého kanála a reprodukovať zvuk zvoleného kanála cez ľavý aj pravý reproduktor. Napríklad pri disku s hudobnou skladbou môže pravý kanál reprodukovať spev a ľavý inštrumentálnu hudbu. Ak chcete počúvať iba inštrumentálnu časť skladby, môžete zvoliť reprodukciu ľavého kanála z oboch reproduktorov.

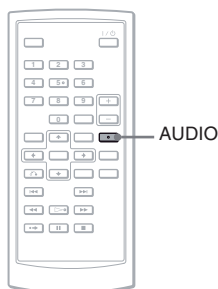

1 Stláčaním **AUDIO** zvolíte požadovaný audio signál.

Výrobné nastavenie je podčiarknuté.

◆ Pri prehrávaní DVD VIDEO disku

Dostupné jazykové verzie sú rôzne pri každom DVD VIDEO disku.

Ak je dva- alebo viackrát zobrazený ten istý jazyk, DVD VIDEO disk obsahuje záznam vo viacerých zvukových formátoch.

◆ Pri prehrávaní DVD diskov v režime VR

Zobrazia sa druhy zvukových stôp zaznamenaných na disku.

Príklad:

- 1.Main (hlavný zvuk)
- 1.Sub (vedľajší zvuk)
- 1.Main+Sub (hlavný aj vedľajší zvuk)

◆ Pri prehrávaní CD/VIDEO CD disku

- Stereo: Štandardný stereo zvuk
- Left: Zvuk ľavého kanála (monofonický)
- Right: Zvuk pravého kanála (monofonický)

◆ Pri prehrávaní Super VCD disku

- Stereo: Stereo zvuk audio stopy 1.
- Left: Zvuk ľavého kanála audio stopy 1 (monofonický).
- Right: Zvuk pravého kanála audio stopy 1 (monofonický).
- Stereo 1: Stereo zvuk audio stopy 2.
- Left 1: Zvuk ľavého kanála audio stopy 2 (monofonický).
- Right 1: Zvuk pravého kanála audio stopy 2 (monofonický).

💡 Rady

- Počas prehrávania DVD VIDEO disku môžete stláčaním **AUDIO** skontrolovať aktuálny formát zvuku (Dolby Digital, DTS, PCM atď.).
- Zvuk môžete prepnúť počas prehrávania DVD disku v zobrazení nastavení prehrávania (str. 21).

Poznámky

- Niektoré disky neumožňujú zmenu zvuku aj napriek tomu, že sú na disku zaznamenané zvuky vo viacerých formátoch.
- Počas prehrávania Super VCD disku, na ktorom nie je zaznamenaná audio stopa 2, nie je pri zvolení "Stereo 1", "Left 1" alebo "Right 1" reprodukovaný zvuk.
- Pri prehrávaní zvukových stôp na DVD-RW/ DVD-R (režim VR) disku cez audio zariadenie ako AV zosilňovač (receiver) pripojené cez konektor OPTICAL OUT nastavte "Dolby Digital" v "Audio Setup" na "Downmix PCM" (str. 36).
- Ak je "DTS" v ponuke "Audio Setup" nastavené na "Off" (str. 36), na výstup z konektora OPTICAL OUT nie je vyvedený signál DTS, aj keď bude disk zvukovú stopu DTS obsahovať.
- Pri prehrávaní zvukovej stopy DTS na CD disku nie je možné prepínať zvuk.

Zobrazenie titulkov DVDVideo DVDVR

Ak sú na disku zaznamenané titulky, môžete si tieto titulky meniť (prípadne zobraziť/vypnúť) kedykoľvek počas prehrávania DVD disku.

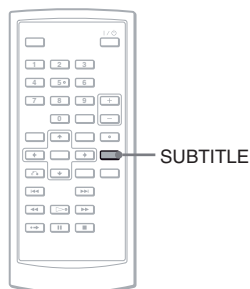

- 1 Stláčaním SUBTITLE zvolíte nastavenie.**
Dostupné jazykové verzie sú rôzne pri každom disku.

Vypnutie titulkov

V kroku 1 zvolíte "Subtitle Off".

Rada

Titulky môžete prepnúť počas prehrávania DVD disku v zobrazení nastavení prehrávania (str. 21).

Poznámky

- Niektoré DVD VIDEO disky neumožňujú zmenu titulkov aj napriek tomu, že sú na DVD VIDEO disku zaznamenané titulky vo viacerých jazykoch. Titulky tiež nemusí byť možné vypnúť.
- Ak prehrávate disk s titulkami, titulky sa môžu po stlačení  vypnúť.

Zmena zorných uhlov DVDVideo

Pri DVD VIDEO diskoch, na ktorých sú zaznamenané scény z rôznych zorných uhlov (viaceré zorné uhly) sa na obrazovke zobrazí indikátor . Môžete teda počas sledovania obrazu kedykoľvek meniť zorný uhol.

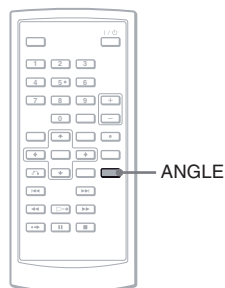

- 1 Stláčaním ANGLE zvolíte číslo požadovaného zorného uhla.**
Scéna sa zmení zodpovedajúc zvolenému zornému uhlu.

Poznámky

- Niektoré DVD VIDEO disky neumožňujú zmeniť zorný uhol, aj keď sú na nich nahrané scény z viacerých zorných uhlov.
- Zorné uhly nie je možné meniť v režimoch Slow Play alebo Scan Play.
-  (značka indikátora zorného uhla) sa nezobrazí, ak je "Angle Mark" v ponuke "General Setup" nastavené na "Off" (str. 35).

Výber ponuky “Original” alebo “Play List” na DVD-RW/DVD-R disku DVDvr

Niektoré DVD-RW/DVD-R disky obsahujú v režime VR (Video Recording) dva druhy titulov určených na prehrávanie: pôvodne zaznamenané tituly (Original) a tituly vytvorené nahrávacím DVD zariadením pre editovanie (Play List). Môžete si zvoliť druh prehrávaných titulov.

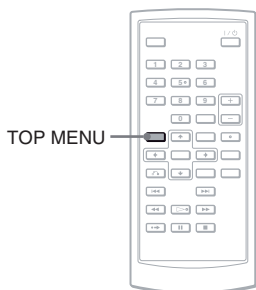

1 Počas zastavenia prehrávania stlačte TOP MENU.

Zobrazí sa aktuálny režim.

Tlačidlo TOP MENU nefunguje, keď je aktívna funkcia Resume Play. Najskôr zrušte funkciu Resume Play dvojitým stlačením **■** a potom stlačte TOP MENU.

2 Stláčaním TOP MENU prepnete režim.

Rada

Stláčaním DISPLAY počas prehrávania je možné zobraziť aktuálny režim. V zobrazení nastavení prehrávania (str. 21) sa vedľa čísla titulu zobrazí “PL” alebo “ORG”.

Poznámky

- Ak je vložený disk, ktorý obsahuje titul Playlistu, prehrávač automaticky spustí prehrávanie titulu Playlistu.
- Ak nie je nahraný žiadny titul Playlistu, v kroku 1 sa zobrazí “ORG”. Ak stlačíte TOP MENU ešte raz, zobrazí sa “”.

Prehrávanie VIDEO CD diskov s funkciami PBC (PBC Playback)

VCD

Niektoré VIDEO CD disky disponujú funkciami ovládania prehrávania - PBC (Playback Control), ktoré umožnia prehrávať VIDEO CD disky interaktívne.

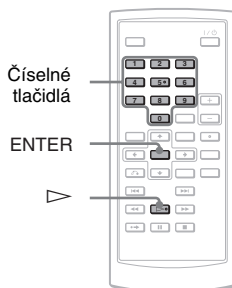

1 Spustíte prehrávanie VIDEO CD disku s PBC funkciami.

Zobrazí sa ponuka Menu s možnosťami výberu.

2 Stláčaním číselných tlačidiel zvolíte číslo požadovanej položky a stlačte ENTER.

3 Postupujte interaktívne podľa zobrazených pokynov.

Prečítajte si pokyny k disku, pretože postup ovládania môže byť pri každom VIDEO CD disku odlišný.

Rada

Funkcie PBC vypnete nastavením “PBC” na “Off” v ponuke “General Setup” (str. 35) a otvorením a zatvorením krytu priestoru pre disk.

Poznámka

Pri niektorých VIDEO CD diskoch môže byť v kroku 2 pokyn “Stlačte ENTER” (Press ENTER) vyjadrený ako “Stlačte SELECT” (Press SELECT). V takomto prípade stlačte **▶**.

Používanie zobrazenia nastavení prehrávania

DVDVideo DVDVR

Počas prehrávania DVD disku môžete na monitore skontrolovať aktuálne nastavenia prehrávania. Zobrazenie nastavení prehrávania tiež umožňuje prepínať zvuk, titulky a zorné uhly, alebo vyhľadávať tituly alebo skladby zadaním ich čísiel.

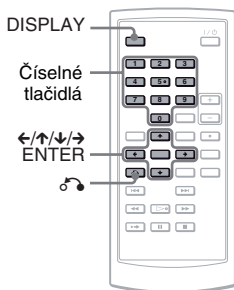

1 Počas prehrávania DVD disku stlačte DISPLAY.

Zobrazí sa zobrazenie nastavení prehrávania. Príklad: Pri prehrávaní DVD VIDEO disku

Položky Aktuálne nastavenia prehrávania

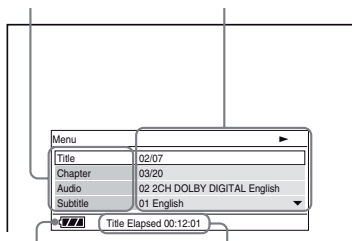

Stav akumulátora Uplynutý alebo zostávajúci čas

V režime prehrávania, pozastavenia, vyhľadávania alebo spomaleného prehrávania sa v pravom hornom rohu monitora zobrazí príslušná ikona. Počas prehrávania DVD-RW/DVD-R (režim VR) disku sa vedľa čísla titulu zobrazí "PL" alebo "ORG".

2 Stláčaním ↑/↓ zvolte požadovanú položku a stlačte ENTER.

- Title
- Chapter

- Audio
- Subtitle
- Angle
- T.Time
- C.Time
- Repeat
- Time Disp.

3 Stláčaním ↑/↓ zvolte nastavenie a stlačte ENTER.

Čísla zadávajúte číselnými tlačidlami alebo tlačidlami ↑/↓.

Poznámka

Niektoré disky neumožňujú zvolenie niektorých položiek.

Vypnutie zobrazenia

Stlačte DISPLAY alebo RETURN.

Vyhľadávanie titulu/kapitoly atď.

DVDVideo DVDVR

Tituly alebo kapitoly na DVD disku môžete vyhľadať zadaním ich čísla alebo časového kódu.

1 Stláčaním ↑/↓ vyberte v zobrazení nastavení prehrávania metódu vyhľadávania a stlačte ENTER.

- Title
- Chapter
- T.Time*
- C.Time*

* Tituly alebo kapitoly na DVD VIDEO disku môžete vyhľadať zadaním ich čísla alebo časového kódu.

2 Stláčaním číselných tlačidiel alebo ↑/↓ zvolte číslo titulu alebo kapitoly a stlačte ENTER.

Prehrávač spustí prehrávanie od zvoleného čísla.

Ak v kroku 1 zvolíte "T.Time" alebo "C.Time", na monitore sa zobrazí "00:00:00". Pomocou číselných tlačidiel zadajte želaný časový kód, potom stlačte ENTER. Spustí sa prehrávanie od zadaného časového kódu. V spodnej časti zobrazenia nastavení prehrávania sa zobrazí uplynutý alebo zostávajúci čas.

Rady

- Vyhľadávať môžete aj priamo bez použitia ovládacieho Menu. Podrobnosti pozri na str. 23.

- Priame vyhľadávanie na CD alebo VIDEO CD disku pozri na str. 23.

Poznámky

- Zobrazené číslo titulu/kapitoly zodpovedá číslu zaznamenanému na disku.
- Čas pre kapitolu sa nezobrazuje pri prehrávaní DVD-RW/DVD-R (režim VR) diskov. Čas kapitoly sa zobrazí ako "--:--:--".
- Niektoré disky neumožňujú využívanie časového kódu.

Opakované prehrávanie DVD VIDEO disku (Repeat Play) DVDVideo

Všetky tituly na DVD VIDEO disku, alebo jednotlivé tituly alebo kapitoly je možné opakovane prehrávať.

1 V zobrazení nastavenia prehrávania zvolte "Repeat" a stlačte ENTER.

2 Stláčaním \uparrow/\downarrow zvolte nastavenie a stlačte ENTER.

- \leftarrow Chapter: Opakované prehrávanie aktuálnej kapitoly.
- \leftarrow Title: Opakované prehrávanie aktuálneho titulu.
- \leftarrow All: Opakované prehrávanie všetkých titulov.

Obnovenie štandardného prehrávania

V kroku 2 zvolte "Off".

Rada

Pri opakovanom prehrávaní VCD alebo CD diskov použite OPTIONS (str. 24).

Poznámka

V závislosti od disku nemusí byť funkcia opakovaného prehrávania dostupná.

Zobrazenie prehrávacieho a zostávajúceho času DVDVideo DVDVn

Môžete zobraziť prehrávací čas a zostávajúci čas aktuálneho titulu alebo kapitoly.

1 V zobrazení nastavenia prehrávania zvolte "Time Disp." a stlačte ENTER.

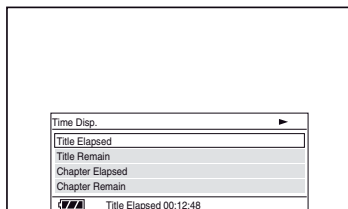

2 Stláčaním \uparrow/\downarrow zvolte nastavenie časovej informácie a stlačte ENTER.

- Title Elapsed
- Title Remain
- Chapter Elapsed
- Chapter Remain

Rada

Zobrazenie uplynutého času pri CD alebo VIDEO CD disku pozri na str. 25.

Poznámky

- Pri DVD-RW/DVD-R (režim VR) diskoch sa prehrávací čas a zostávajúci čas kapitoly nezobrazuje.
- Výrobné nastavenie pre "Time Disp." je "Title Elapsed". Po zvolení ďalšej voľby v zobrazení "Time Disp." a vypnutí zobrazenia nastavení prehrávania sa po obnovení zobrazenia nastavení prehrávania zobrazí "Title Elapsed".

Vyhľadanie konkrétneho miesta na disku

(Search, Scan, Slow Play, Repeat Play, Random Play)

Konkrétne miesto na disku môžete rýchlo vyhľadať sledovaním obrazu alebo spomaleným prehrávaním.

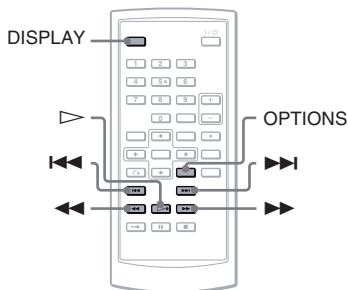

Poznámky

- Niektoré disky neumožňujú vykonanie niektorých popísaných operácií.
- Pri DATA CD/DATA DVD diskoch môžete vyhľadať konkrétne miesto len v rámci audio súboru MP3.

Rýchle vyhľadanie miesta tlačidlami **◀◀/▶▶** | **PREV** (predchádzajúce)/**NEXT** (Search)

DVD Video **DVD Vn** **VCD** **CD** **DATA CD** **DATA DVD**
USB

Počas prehrávania jedným krátkym stlačením **▶▶** alebo **◀◀** prepnete na nasledujúcu alebo predchádzajúcu kapitolu/stopu (skladbu)/scénu.

☛ Rady

Ak poznáte číslo titulu alebo kapitoly, môžete ich vyhľadať priamo zadaním príslušného čísla číselnými tlačidlami.

- Počas prehrávania DVD VIDEO disku môžete vyhľadávať titul alebo kapitolu pomocou číselných tlačidiel a tlačidla ENTER. Stláčaním **↔** prepínate medzi titulom a kapitolou.
- Počas prehrávania CD/VIDEO CD disku môžete vyhľadávať skladbu/stopu pomocou číselných tlačidiel a tlačidla ENTER.

Rýchle vyhľadanie miesta zrýchleným prehrávaním **vpred/vzad** (Scan)

DVD Video **DVD Vn** **VCD** **CD** **DATA CD** **DATA DVD**
USB

Stlačením **◀◀** alebo **▶▶** počas prehrávania aktivujete zrýchlené prehrávanie vzad/vpred. Stlačením **▷** obnovíte štandardnú rýchlosť prehrávania. Každým stlačením tlačidla **◀◀** alebo **▶▶** počas vyhľadávania sa rýchlosť prehrávania zmení. Každým stlačením sa indikácia mení nasledovne.

◆ Prehrávanie vpred

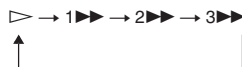

◆ Prehrávanie vzad

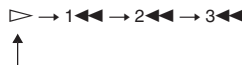

Rýchlosť prehrávania "3▶▶"/"3◀◀" je vyššia než "2▶▶"/"2◀◀" a rýchlosť prehrávania "2▶▶"/"2◀◀" je vyššia než "1▶▶"/"1◀◀".

☛ Rada

↔ na prehrávači funguje rovnako ako **◀◀/▶▶** na DO a ENTER na prehrávači funguje rovnako ako **▷** na DO. Táto funkcia je účinná pri prehrávaní DVD diskov.

Poznámky

- Počas zrýchleného prehrávania DVD alebo VIDEO CD disku nepočuť zvuk.
- Rýchlosť vyhľadávania sa líši podľa typu disku.

Sledovanie snímky po snímke (Slow Play)

DVDVideo DVDVr VCD

V režime pozastavenia stlačte ◀◀ alebo ▶▶. Stlačením ▷ obnovíte štandardnú prehrávaciu rýchlosť. Každým stlačením tlačidla ◀◀ alebo ▶▶ v režime Slow Play sa rýchlosť prehrávania zmení. Každým stlačením sa rýchlosť prehrávania mení nasledovne:

◆ Prehrávanie vpred

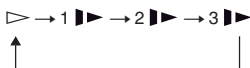

◆ Prehrávanie vzad (len DVD)

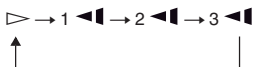

Rýchlosť prehrávania "3▶▶"/"3◀◀" je nižšia než "2▶▶"/"2◀◀" a rýchlosť prehrávania "2▶▶"/"2◀◀" je nižšia než "1▶▶"/"1◀◀".

Poznámka

Rýchlosť spomaleného prehrávania sa líši podľa typu disku.

Opakované alebo náhodné prehrávanie CD/VIDEO CD diskov (Repeat Play, Random Play)

VCD CD

Všetky stopy/skladby na disku, alebo jednotlivé stopy/skladby je možné opakovane prehrávať (Repeat Play).

Stopy/skladby je tiež možné prehrávať v náhodnom poradí (Random Play).

1 Stlačením OPTIONS počas prehrávania zvolte režim prehrávania.

- Track: Opakované prehrávanie aktuálnej stopy (skladby).
- All: Opakované prehrávanie všetkých stôp (skladieb) na disku.
- Random: Prehrávanie všetkých stôp (skladieb) na disku v náhodnom poradí.

Obnovenie štandardného prehrávania

V kroku 1 zvolte Off.

Rada

V režime Random Play môžete spustiť prehrávanie ďalšej náhodne vybranej skladby dvojitém stlačením ▶▶.

Poznámky

- Režim Repeat Play a Random Play nie je možné použiť pri prehrávaní VIDEO CD alebo Super VCD diskov s funkciami PBC.
- V závislosti od disku nemusí byť režim Random Play dostupný.
- V režime Random Play sa môže viackrát zopakovať tá istá skladba.

Zobrazenie informácií o prehrávaní disku

DVDVideo DVDVn VCD CD

Pri prehrávaní DVD disku

Počas prehrávania DVD disku stlačte DISPLAY a potom použite zobrazenie nastavení prehrávania (str. 21).

Pri prehrávaní CD disku

Stlačte DISPLAY.

Zobrazí sa číslo prehrávanej skladby/celkový počet skladieb a uplynutý čas aktuálnej skladby. Stláčaním DISPLAY meníte informáciu o čase nasledovne.

- Track Elapsed
- Track Remain
- Disc Elapsed
- Disc Remain

Pri prehrávaní VIDEO CD disku

Stlačte DISPLAY.

Na monitore sa zobrazí "PBC On" (ak nastavíte "PBC" na "Off", zobrazí sa číslo prehrávanej skladby/celkový počet skladieb), uplynutý čas a režim zvuku.

Prehrávanie audio súborov MP3 a obrazových súborov JPEG

DATA CD DATA DVD USB

Audio súbory MP3 a obrazové súbory JPEG je možné prehrávať z DATA CD (CD-ROM/CD-R/CD-RW) alebo DATA DVD (DVD-ROM/DVD+RW/DVD+R/DVD-RW/DVD-R) diskov, prípadne z USB zariadení. Vhodné MP3 a JPEG súbory na prehrávanie pozri na str. 44. Ak vložíte DATA CD a DATA DVD disky, zobrazí sa zoznam albumov.

Prehrávanie diskov

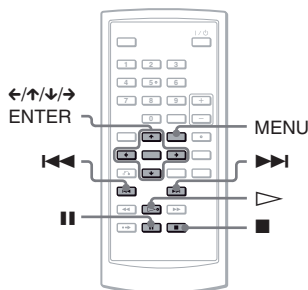

Prehrávanie dát z USB zariadenia

- 1 Nastavte prepínač CD/DVD USB na ľavej strane prehrávača do polohy "USB".
- 2 Pripojte USB zariadenie do USB konektora na ľavej strane prehrávača.

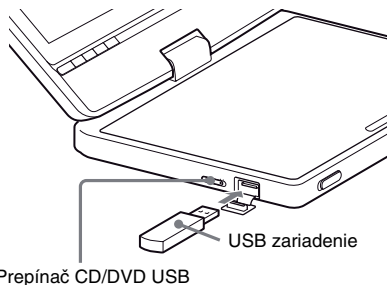

Odpojenie USB zariadenia

- 1 Nastavte prepínač CD/DVD USB do polohy "DVD/ CD".
- 2 Odpojte USB zariadenie.

Kompatibilné USB zariadenia Sony

Prehrávanie JPEG a MP3 súborov cez USB konektor je overené s USB čítačkou/zapisovačkou pamäťových kariet Memory Stick a USB pamäťovou jednotkou Flash "Pocket Bit" Sony. (Overené zariadenia: MSAC-US40, séria USM-EX, séria USM-J, séria USM-JX, séria USM-H)

Poznámky

- USB zariadenie neodpájajte, kým bliká indikátor prístupu. Inak sa môžu poškodiť alebo stratiť dáta.
- Indikátor prístupu na niektorých USB zariadeniach môže blikaf aj po dokončení prenosu dát.
- USB zariadenia, ktoré je možné pripojiť k prehrávaču sú pamäťové jednotky Flash a čítačky viacerých typov pamäťových kariet. Ostatné zariadenia (digitálny fotoaparát, USB rozbočovač atď.) nie je možné pripojiť. Ak je pripojené nekompatibilné zariadenie, zobrazí sa hlásenie "Cannot recognise the connected device.", čo indikuje, že zariadenie nie je možné sprístupniť.
- DATA CD disky so záznamom vo formáte KODAK Picture CD sa začnú prehrávať automaticky po vložení takéhoto disku.

Prehrávanie audio súboru MP3

1 Stláčaním \uparrow/\downarrow zvolíte v zozname album a stlačte ENTER.

Zobrazí sa zoznam skladieb (súborov MP3) nachádzajúcich sa v albume.

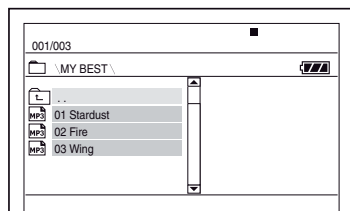

- Na predošlú alebo ďalšiu stranu prepnete stláčaním \gg alebo \ll .
- Ak chcete obnoviť zoznam albumov, Stláčaním \uparrow/\downarrow zvolíte v zozname \square a stlačte ENTER.

2 Stláčaním \uparrow/\downarrow zvolíte požadovanú skladbu pre prehrávanie a stlačte ENTER.

Spustí sa prehrávanie zvolenej skladby.

Posun na nasledujúci alebo predchádzajúci audio súbor MP3

Stlačte \gg alebo \ll .

Zastavenie prehrávania

Stlačte \blacksquare .

Poznámky

- Prehrávač dokáže sprístupniť celkovo cca 648 albumov a súborov.
- Prehrávač dokáže sprístupniť cca 299 albumov na disku.

Prehrávanie obrazového súboru JPEG

1 Stláčaním \uparrow/\downarrow zvolíte v zozname album a stlačíte ENTER.

Zobrazí sa zoznam súborov nachádzajúcich sa v albume.

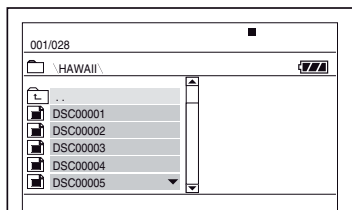

- Na predošlú alebo ďalšiu stranu prepnete stláčaním \ggg alebo \lll .
- Ak chcete obnoviť zoznam albumov, Stláčaním \uparrow/\downarrow zvolíte v zozname \square a stlačíte ENTER.

2 Stláčaním \uparrow/\downarrow zvolíte požadovaný obrázok pre zobrazenie a stlačíte ENTER.

Zobrazí sa zvolený obrázok.

Príklad:

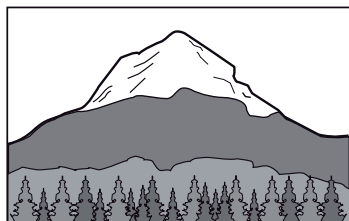

Zobrazenie prehľadu miniatúr

Keď je súbor zobrazený na monitore, stlačíte MENU.

Obrazové súbory v albume sa zobrazia v 12 políčkach, pričom na prvom mieste je práve zobrazený súbor.

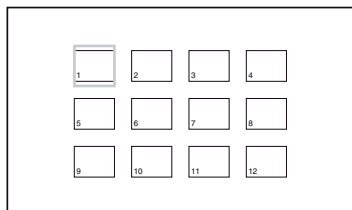

- Pre posun na predošlú alebo ďalšiu stránku prehľadu miniatúr zvolíte v zobrazení \lll Prev“ alebo \ggg Next“.

- Prehľad miniatúr vypnete stlačením MENU.

Posun na nasledujúci alebo predchádzajúci súbor JPEG

Stlačte \ggg alebo \lll .

Otáčanie obrázka JPEG

Počas zobrazenia obrázka stlačte $\leftarrow/\uparrow/\downarrow/\rightarrow$.

\uparrow : Vertikálne preklápanie obrázka (nahor a nadol).

\downarrow : Horizontálne preklápanie obrázka (doľava a doprava).

\rightarrow : Otáčanie obrázka o 90 stupňov doprava.

\leftarrow : Otáčanie obrázka o 90 stupňov doľava.

Štandardné zobrazenie sa obnoví tiež vtedy, keď stlačením \lll/\ggg prepnete na nasledujúci/predchádzajúci obrázok.

Príklad: Keď jedenkrát stlačíte \leftarrow .

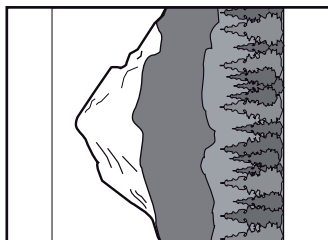

Zastavenie prehrávania obrazových súborov JPEG

Stlačte \blacksquare .

Obnoví sa zobrazenie zoznamu súborov.

Poznámky

- Z dôvodu veľkého počtu súborov alebo veľkosti priečinkov môže zobrazovanie obrázkov chvíľu trvať. Ak sa do niekoľkých minút nezobrazí žiadny obrázok, niektoré súbory môžu byť príliš veľké.
- Pri niektorých súboroch JPEG, obzvlášť pri progresívnych súboroch JPEG alebo pri súboroch JPEG s rozlíšením 3 000 000 pixelov a viac, môže ich zobrazenie trvať dlhšie.
- Prehrávač nedokáže zobrazit JPEG súbor, ak je rozmer obrázka väčší než 3078 (šírka) x 2048 (výška) v štandardnom režime alebo viac než 3 300 000 pixelov pri progresívnom súbore JPEG. (Niektoré súbory JPEG v progresívnom formáte nie je možné zobrazit, aj keď súbor zodpovedá uvedeným kapacitám.)
- Prehrávač dokáže sprístupniť celkovo cca 648 albumov a súborov.
- Prehrávač dokáže sprístupniť cca 299 albumov na disku.

Prezentácia súborov JPEG (Slide Show)

Súbory JPEG môžete prehrávať z DATA CD/ DATA DVD diskov v slede za sebou vo forme prezentácie.

- 1 Pri zobrazení súboru, od ktorého chcete spustiť prezentáciu stlačte MENU.

Zobrazia sa prehľad miniatúr.

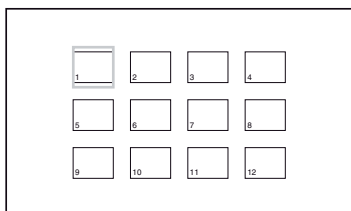

- 2 Stláčaním $\leftarrow/\uparrow/\downarrow/\rightarrow$ zvolíte v spodnej časti monitora "Slide Show" a stlačte ENTER.

Prezentácia sa spustí od zobrazeného obrázka.

Pozastavenie prezentácie

Stlačte **II**. Ďalším stláčením **II** alebo \triangleright prezentáciu obnovíte.

Zastavenie prezentácie

Stlačte **■** alebo MENU.

Nastavenie rozmeru a kvality obrazu

DVD Video DVD VR VCD DATA CD

DATA DVD USB

Môžete nastavovať obraz zobrazený na LCD monitore. Pozri "General Setup" (str. 34), ak je video signál vvedený do TVP atď.

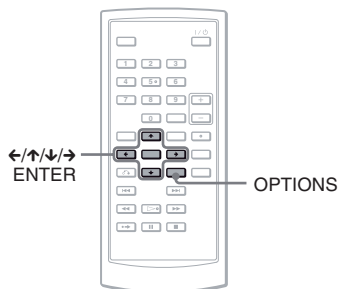

- 1 Stlačte OPTIONS.

Zobrazia sa ponuka Option Menu.

- 2 Stláčaním \uparrow/\downarrow zvolíte "LCD Mode" a stlačte ENTER.

Zobrazia sa položky pre "LCD Mode".

- 3 Stláčaním \uparrow/\downarrow zvolíte položky a stlačte ENTER.

- LCD Aspect: Zmena rozmeru obrazu. Stláčaním \uparrow/\downarrow zvolíte Normal alebo Full*.
- Backlight: Nastavenie jasů LCD monitora stláčaním \leftarrow/\rightarrow .
- Contrast: Nastavenie kontrastu obrazu stláčaním \leftarrow/\rightarrow .
- Hue: Nastavenie vyváženia medzi červenými a zelenými odtieňmi stláčaním \leftarrow/\rightarrow .
- Color: Nastavenie sýtosti farieb stláčaním \leftarrow/\rightarrow .
- Default: Obnovenie výrobných nastavení pri všetkých nastaveniach.

* V režime "Normal" sa obraz zobrazuje v originálnej konfigurácii so zachovaním pomeru strán. Napr. obraz s pomerom strán 4:3 sa zobrazí s čiernymi pruhmi na bokoch a obraz vo formáte

Letterbox nahraný s pomerom strán 16:9 alebo 4:3 sa zobrazí s čiernymi pruhmi okolo celého obrazu. V režime "Full" sa obraz s pomerom strán 16:9 zobrazí tak, aby vyplnil celú plochu obrazovky.

Rady

- Ak je LCD panel zatvorený, LCD monitor sa automaticky vypne.
- Nastavenia obrazu sú dostupné v ponuke "General Setup" (str. 34).

Poznámky

- Dostupné rozmery obrazu pre zvolenie závisia od DVD disku.
- "Normal" nie je možné zvoliť pri DVD diskoch so záznamom s pomerom strán obrazu "16:9".
- Rozmer a kvalitu obrazu nie je možné nastaviť pri prehrávaní VIDEO CD disku s "PBC" nastaveným na "Off".

Prehrávanie video súborov DivX

DATA CD DATA DVD

Môžete prehrávať súbory DivX uložené na DATA CD (CD-ROM/CD-R/CD-RW) a DATA DVD (DVD-ROM/DVD+RW/DVD+R/DVD-RW/DVD-R) diskoch. Ak vložíte DATA CD a DATA DVD disky, zobrazí sa zoznam albumov.

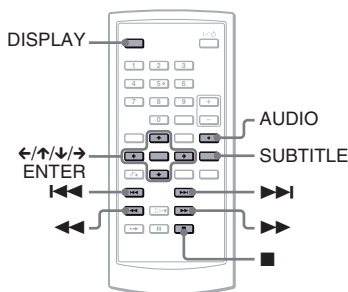

Poznámky

- Ak zvolený súbor nie je podporovaný, na LCD monitore sa zobrazí "Data Error (DivX)" a súbor sa neprehrá.
- V závislosti od súboru DivX môže byť obraz nekvalitný, alebo môže "mrznúť". V takomto prípade odporúčame vytvoriť súbor pri nižšom dátovom toku. Ak je zvuk stále nekvalitný, odporúčame používať súbory, ktorých zvuková stopa je vo formáte MP3. Tento prehrávač nie je kompatibilný s formátom WMA (Windows Media Audio).
- Z dôvodu vlastností kompresnej technológie používanej pri súboroch DivX môže od stlačenia \triangleright (prehrávanie) po zobrazení obrazu uplynúť určitý čas.
- V závislosti od súboru DivX nemusí zvuk zodpovedať práve prehrávanému obrazu.
- Reprodukory prehrávača nereprodukujú DTS zvuk. Ak prehrávate DTS zvuk z DivX súboru, pripojte prehrávač k AV zosilňovaču (receiveru) (str. 40) a nastavte "DTS" v ponuke "Audio Setup" (str. 36).
- Niektoré DivX súbory neumožňujú vykonanie niektorých popísaných operácií.

Prehrávanie video súboru DivX

- 1 Stláčaním \uparrow/\downarrow zvolíte v zozname album a stlačíte ENTER.

Zobrazí sa zoznam súborov nachádzajúcich sa v albume.

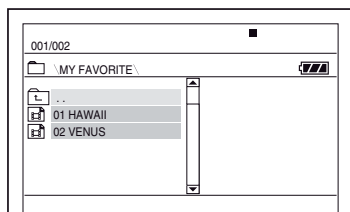

- Na predošlú alebo ďalšiu stranu prepnete stláčaním $\triangleright\triangleright$ alebo $\triangleleft\triangleleft$.
- Ak chcete obnoviť zoznam albumov, Stláčaním \uparrow/\downarrow zvolíte v zozname \square a stlačíte ENTER.

- 2 Stláčaním \uparrow/\downarrow zvolíte požadovaný súbor pre prehrávanie a stlačíte ENTER. Spustí sa prehrávanie zvoleného súboru.

Posun na nasledujúci alebo predchádzajúci video súbor DivX

Stlačte $\triangleright\triangleright$ alebo $\triangleleft\triangleleft$.

Rýchle vyhľadanie miesta zrýchleným prehrávaním video súboru DivX vpred/vzad (Scan)

Počas prehrávania stláčaním $\triangleright\triangleright/\triangleleft\triangleleft$ zvolíte požadovanú rýchlosť vyhľadávania.

Sledovanie snímky po snímke (Slow Play)

Počas pozastavenia prehrávania stláčaním $\triangleright\triangleright$ zvolíte požadovanú rýchlosť spomaleného prehrávania.

Zobrazenie informácií o prehrávaní

Stlačte DISPLAY.

Informácie o prehrávaní sa prepínajú v poradí "Title Elapsed", "Title Remain", "Display Off" a "Subtitle".

Zmena zvuku

Stláčaním AUDIO počas prehrávania zvolíte požadovaný audio signál. Ak sa zobrazí "No Audio", prehrávač nepodporuje formát audio signálu zaznamenaný na disku.

Zmena titulkov

Počas prehrávania stlačte SUBTITLE.
Počas zobrazenia titulkov stlačajte ↑/↓
a potom ENTER.

Zastavenie prehrávania

Stlačte ■.

Rada

Ak je predvolený počet prehraní, súbor DivX môžete prehrávať toľkokrát, koľkokrát je predvolený počet prehraní. Zostávajúci počet prehraní sa zníži pri:

- Vypnutí prehrávača. Toto zahŕňa aj automatické vypnutie funkciou Auto Power Off. Stlačením ■ namiesto ■ zastavíte prehrávanie.
- Keď je kryt priestoru pre disk otvorený.
- Po spustení prehrávania iného súboru.

Poznámka

Spomalené prehrávanie vzad nie je dostupné.

Video súbory DivX

DivX® je technológia pre kompresiu video súborov vyvinutá spoločnosťou DivX, Inc. Tento produkt disponuje oficiálnou certifikáciou DivX®.

Prehrávať môžete DATA CD a DATA DVD disky obsahujúce video súbory DivX.

DATA CD a DATA DVD disky, ktoré prehrávač dokáže prehrávať

Prehrávač prehrá len DATA CD disky v súlade s logickým formátom ISO 9660 Level 1 alebo Joliet a DATA DVD disky v súlade s formátom Universal Disk Format (UDF).

Podrobnosti o záznamovom formáte pozri v návode na použitie diskových mechaník a zapisovacieho softvéru (nedodávané).

Poznámka

Prehrávač nemusí prehrať niektoré DATA CD/ DATA DVD disky vytvorené vo formáte Packet Write alebo Multi Session.

Súbory DivX, ktoré prehrávač dokáže prehrávať

Prehrávač dokáže prehrávať súbory zaznamenané vo formáte DivX a obsahujúce príponu “.AVI” alebo “.DIVX”. Prehrávač súbory s príponou “.AVI” alebo “.DIVX” neprehrá, ak nie sú vo formáte DivX.

Poznámky

- Prehrávač nemusí prehrať súbor DivX, ak bol vytvorený spojením 2 alebo viacerých súborov DivX.
- Prehrávač nedokáže prehrávať súbory DivX s väčším rozmerom obrazu, než 720 (šírka) × 576 (výška)/veľkosť 2 GB.
- V závislosti od súboru DivX môže byť obraz nekvalitný, alebo môže vypadávať zvuk.
- Prehrávač nedokáže prehrávať niektoré súbory DivX, ktorých dĺžka presahuje 3 hodiny.
- Prehrávač dokáže zobrazíť názov súboru z až 14 znakov. Znak za 14. znakom sa nezobrazia.
- Znak, ktoré zariadenie nedokáže zobrazíť sa zobrazia ako “*”.
- V závislosti od disku sa názov súboru, ktorý zariadenie nedokáže zobrazíť, zobrazí ako “*”.
- Názvy súborov na CD-R/CD-RW disku zapísané v súborovom systéme UDF sa nemusia zobrazíť správne.

Poradie prehrávania video súborov DivX

Poradie prehrávania sa môže líšiť v závislosti od softvéru použitého pre vytvorenie súboru DivX, prípadne ak je na disku viac než 299 albumov a v každom albume 648 súborov DivX. Pozri časť “Poradie prehrávania albumov (priečinkov), skladieb a súborov” (str. 45).

Nastavenia a úpravy

Ponuka nastavení Setup

Cez ponuku Setup môžete rôzne upravovať nastavenia položiek, ako je obraz a zvuk. Nastavovať môžete tiež jazyk pre titulky a zobrazenie ponuky Setup a iné položky. Podrobnosti o jednotlivých položkách ponuky Setup pozri na str. 34 až 38.

Poznámka

Nastavenia pre prehrávanie uložené na disku majú prioritu pred nastaveniami vykonanými cez ponuku Setup a nie všetky tu uvedené funkcie môžu byť dostupné.

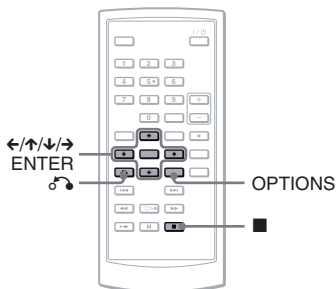

1 V režime zastavenia prehrávania stlačte OPTIONS.

Zobrazí sa ponuka Option Menu. Ponuka Setup sa nezobrazí, ak je aktívna funkcia Resume Play. Najskôr zrušte funkciu Resume Play dvojitým stlačením ■ a potom stlačte OPTIONS.

2 Stláčaním ↑/↓ zvolíte "Setup", potom stlačte ENTER.

Zobrazia sa položky ponuky "Setup".

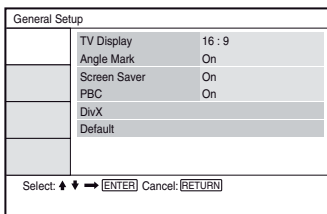

3 Stláčaním ↑/↓ zvolíte želanú položku z ponuky Setup: "General Setup", "Audio Setup", "Language Setup" alebo "Parental Control", potom stlačte ENTER.

Položka ponuky Setup je zvolená. Příklad: "General Setup"

Zvolená položka

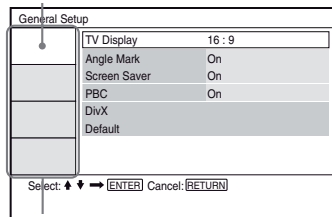

Položky ponuky Setup

4 Stláčaním ↑/↓ zvolíte položku, potom stlačte ENTER.

Pre zvolenú položku sa zobrazia dostupné nastavenia. Příklad: "TV Display"

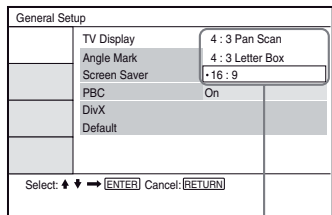

Nastavenia

5 Stláčaním ↑/↓ zvolíte nastavenie, potom stlačte ENTER.

Nastavenie je zadané a proces nastavovania je dokončený. Příklad: "4:3 Pan Scan"

Zvolené nastavenie

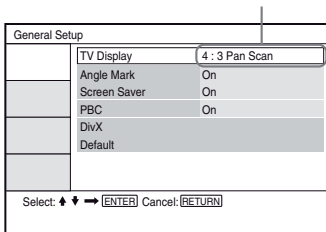

Vypnutie ponuky Setup

Stlačte dvakrát **OPTIONS** alebo
RETURN.

Nastavenia obrazu

(General Setup)

Nastavenia vykonajte podľa pripojeného TVP.

V zobrazení ponuky Setup zvolte “General Setup”. Podrobnosti o používaní ponuky pozri v časti “Ponuka nastavení Setup” (str. 33). Výrobné nastavenia sú podčiarknuté.

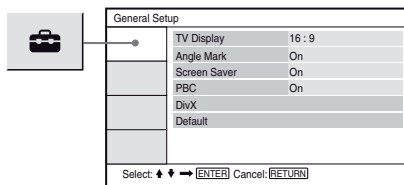

◆ TV Display (len DVD disky)

Výber formátu pomeru strán pripojeného TVP (štandardný 4:3 alebo širokougľý).

4:3 Pan Scan	Zvoľte pri pripojení štandardného TVP s pomerom strán 4:3. Širokougľý obraz sa automaticky zobrazí na celej ploche obrazovky a časti, ktoré presahujú obrazovku, sú orezané.
4:3 Letter Box	Zvoľte pri pripojení štandardného TVP s pomerom strán 4:3. Zobrazenie širokougľého obrazu s pruhmi vo vrchnej a spodnej časti obrazovky.
<u>16:9</u>	Zvoľte pri pripojení širokougľého TVP alebo TVP s funkciou režimu Wide.

4:3 Pan Scan

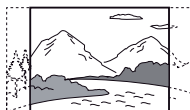

4:3 Letter Box



16:9



Poznámka

Pri niektorých DVD diskoch môže dochádzať k automatickému výberu formátu "4:3 Letter Box" namiesto "4:3 Pan Scan" a naopak.

◆ Angle Mark

Nastavenie zobrazovania značky indikátora zorného uhla pri prehrávaní DVD disku so záznamom scén z viacerých zorných uhlov.

<u>On</u>	Zobrazovanie značky indikátora zorného uhla.
<u>Off</u>	Nezobrazovanie značky indikátora zorného uhla.

◆ Screen Saver

Obraz šetriča sa zobrazí po uplynutí 15 minút od prepnutia zariadenia do režimu pozastavenia alebo zastavenia. Šetrič obrazovky je vhodný na ochranu obrazovky pred poškodením. Stlačením \triangleright šetrič vypnete.

<u>On</u>	Zapnutie šetriča obrazovky.
<u>Off</u>	Vypnutie šetriča obrazovky.

◆ PBC

Funkcia ovládania prehrávania - PBC (Playback Control) ponúka interaktívne programy a programy s vyhľadávacími funkciami (str. 20). Nastavenie je účinné pri prehrávaní VIDEO CD diskov s funkciami PBC. Nastavenie sa aplikuje až po otvorení a zatvorení krytu priestoru pre disk po vykonaní samotného nastavenia.

<u>On</u>	Pomocou funkcií PBC môžete prehrávať VIDEO CD disky cez zobrazené Menu.
<u>Off</u>	Vypnutie funkcií PBC.

◆ DivX

Zobrazenie registračného kódu tohto prehrávača. Podrobnosti pozri na stránke <http://www.divx.com> na Internete.

◆ Default

Obnovenie výrobných nastavení všetkých funkcií. Všetky vykonané nastavenia sa zrušia.

Nastavenia zvuku

(Audio Setup)

Ponuka "Audio Setup" vám umožňuje nastaviť zvuk podľa podmienok prehrávania a zapojenia.

V zobrazení ponuky Setup zvolíte "Audio Setup". Podrobnosti o používaní ponuky pozri v časti "Ponuka nastavení Setup" (str. 33). Výrobné nastavenia sú podčiarknuté.

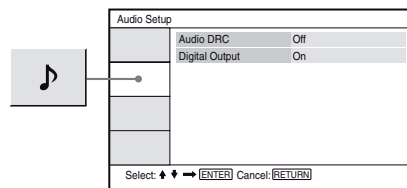

◆ Audio DRC (Dynamic Range Control) (len DVD disky)

Funkcia umožňujúca čistejšiu reprodukciu zvuku pri stíšení hlasitosti počas prehrávania DVD disku s funkciou "Audio DRC". Funkcia ovplyvňuje výstupný signál z nasledovných konektorov:

- Konektor AUDIO.
- Konektor OPTICAL OUT, len ak je "Dolby Digital" nastavené na "Downmix PCM" (str. 36).

<u>On</u>	Zvýraznenie tichších zvukov, aj pri nízkej úrovni hlasitosti.
<u>Off</u>	Štandardne vyberte túto voľbu.

◆ Digital Output

Výber výstupu audio signálu na konektor OPTICAL OUT.

<u>On</u>	Štandardne vyberte túto voľbu. Ak zvolíte "On", ďalšie nastavenia pozri v časti "Nastavenie signálu pre digitálny výstup".
<u>Off</u>	Vzájomná previazanosť digitálneho a analógového okruhu je minimálna.

Nastavenie signálu pre digitálny výstup

Prepínanie metód výberu výstupných audio signálov po pripojení audio zariadenia ako AV zosilňovač (receiver) cez konektor OPTICAL OUT.

Podrobnosti o zapojení pozri na str. 39.

Po nastavení "Digital Output" na "On" zvolíte "Dolby Digital" a "DTS".

Ak pripojíte zariadenie, ktoré nepodporuje zvolený audio signál, reproduktory budú reprodukovat hlasný hluk (alebo žiadny zvuk), čo môže poškodiť váš sluch alebo vaše reproduktory.

◆ Dolby Digital (len DVD disky)

Výber typu signálov Dolby Digital.

<u>Downmix</u> <u>PCM</u>	Zvoľte pri pripojení prehrávača k audio zariadeniu bez zabudovaného dekodéra Dolby Digital.
Dolby Digital	Zvoľte pri pripojení prehrávača k audio zariadeniu so zabudovaným dekodérom Dolby Digital.

◆ MPEG (len DVD disky)

Výber typu audio signálov MPEG.

<u>PCM</u>	Zvoľte pri pripojení prehrávača k audio zariadeniu bez zabudovaného dekodéra MPEG. Ak prehrávate multikanálové zvukové stopy MPEG audio, predné reproduktory budú reprodukovat len signály Predný (L) a Predný (R).
MPEG	Zvoľte pri pripojení prehrávača k audio zariadeniu so zabudovaným dekodérom MPEG.

◆ DTS

Nastavenie toho, či sa majú alebo nemajú reprodukovat signály DTS.

<u>On</u>	Zvoľte pri pripojení prehrávača k audio zariadeniu so zabudovaným dekodérom DTS.
<u>Off</u>	Zvoľte pri pripojení prehrávača k audio zariadeniu bez zabudovaného dekodéra DTS.

Nastavenie jazyka pre zobrazenie alebo zvuk

(Language Setup)

Ponuka "Language Setup" umožňuje nastaviť rôzne druhy jazykov pre OSD zobrazenie (na TV obrazovke) alebo pre zvuk.

V zobrazení ponuky Setup zvolíte "Language Setup". Podrobnosti o používaní ponuky pozri v časti "Ponuka nastavení Setup" (str. 33).

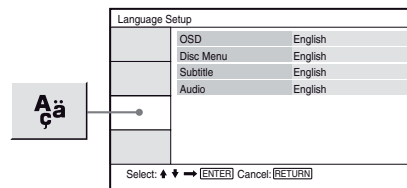

◆ OSD (Zobrazenia na obrazovke)

Výber jazyka pre zobrazenia na obrazovke (OSD).

◆ Disc Menu (len DVD VIDEO disky)

Prepínanie jazyka pre ponuku Menu disku. Ak zvolíte "Original", zvolí sa jazyk, ktorému je na disku prednastavená priorita.

◆ Subtitle (len DVD VIDEO disky)

Zmena jazyka titulkov.

Ak zvolíte "Off", nezobrazujú sa žiadne titulky.

◆ Audio (len DVD VIDEO disky)

Výber jazyka pre zvukovú stopu. Ak zvolíte "Original", zvolí sa jazyk, ktorému je na disku prednastavená priorita.

Poznámka

Ak pre ponuky "Disc Menu", "Subtitle" alebo "Audio" zvolíte jazyk, ktorý nie je na DVD VIDEO disku zaznamenaný, automaticky sa zvolí jeden zo zaznamenaných jazykov.

Nastavenia Parental Control (Parental Control)

Prehrávanie niektorých DVD VIDEO diskov je možné obmedziť na základe nastavenia funkcie Parental Control.

V zobrazení ponuky Setup zvolte "Parental Control". Podrobnosti o používaní ponuky pozri v časti "Ponuka nastavení Setup" (str. 33).

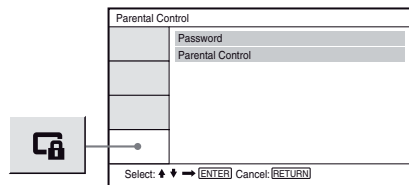

◆ Password

Zadajte alebo zmeňte heslo. Zadaním hesla je možné obmedziť prehrávanie DVD disku s funkciou Parental Control. Pri prvom prístupnení voľby Password zadajte nové heslo (nie je potrebné zadávať staré heslo).

◆ Parental Control

Čím nižšia je nastavená hodnota, tým prísnejšie je obmedzenie. Pri nastavení funkcie Parental Control je nutné zadať heslo v položke "Password", preto najskôr zadajte heslo.

Zmena hesla

- 1 Stláčaním \uparrow/\downarrow vyberte v zobrazení nastavení Parental Control položku "Password" a stlačte ENTER.
- 2 Zvoľte "Change" a stlačte ENTER. Zobrazí sa okno pre zadávanie hesla.
- 3 Zadajte aktuálne 6-ciferné heslo v okne "Old Password".
- 4 Zadajte nové 6-ciferné heslo v okne "New Password".
- 5 V okne "Verify Password" zadajte nové 6-ciferné heslo znova (potvrďte ho) a stlačte ENTER.

Ak ste sa pri zadávaní hesla pomýlili

Stlačte CLEAR alebo stláčaním \leftarrow obnovujte predošlé zobrazenia jednotlivovo pred stlačením ENTER v kroku 5 a potom znova zadajte heslo.

Nastavenie Parental Control (obmedzenie prehrávania) DVDVideo

- 1 Stláčaním \uparrow/\downarrow vyberte v zobrazení nastavení Parental Control položku "Parental Control" a stlačte ENTER. Zobrazí sa okno pre nastavenie úrovne obmedzenia prehrávania.

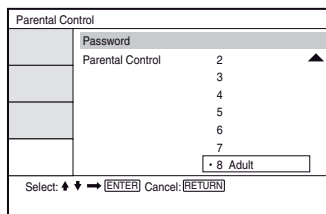

- 2 Stláčaním \uparrow/\downarrow zvolte úroveň obmedzení (1-8) a stlačte ENTER. Čím nižšia je hodnota, tým prísnejšie je obmedzenie. Zobrazí sa okno pre zadávanie hesla.

3 Pomocou číselných tlačidiel zadajte alebo potvrdte 6-ciferné heslo, potom stlačte ENTER.

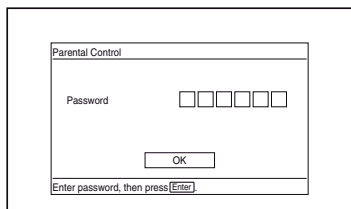

Nastavovanie režimu Parental Control je dokončené.

Prehrávanie disku, pre ktorý je nastavený režim Parental Control

- 1 Vložte disk a stlačte \blacktriangleright .
Zobrazí sa okno pre zadanie hesla.
- 2 Pomocou číselných tlačidiel zadajte 6-ciferné heslo a stlačte ENTER.
Prehrávanie sa spustí.

Ak ste svoje heslo zabudli

Vyberte disk a zopakujte postup z časti “Zmena hesla” (str. 37). V okne “Old Password” zadajte “136900” a v okne “New Password” zadajte nové 6-ciferné heslo a v okne “Verify Password” nové heslo potvrdte.

Poznámky

- Prehrávanie disku, ktorý nepodporuje funkciu Parental Control nie je možné na tomto prehrávači nijakým spôsobom obmedziť.
- Pri niektorých diskoch môžete byť počas prehrávania vyzvaný na zmenu úrovne Parental Control. V takomto prípade zadajte heslo a zmeňte úroveň. Ak sa zruší režim Resume Play, úroveň sa obnoví na pôvodnú hodnotu.

Pripojenie k inému zariadeniu

Prepnutie prepínača LINE SELECT (IN/OUT)

- LINE SELECT IN:** Tok vstupného obrazového a zvukového signálu z externého zariadenia. Počas príjmu vstupného signálu z externého zariadenia sa na LCD monitore zobrazuje hlásenie “Line In”.
- LINE SELECT OUT:** Odosielanie výstupného prehrávaného signálu z tohto zariadenia do TVP.

Poznámky

- Pevným a správnym zapojením koncoviek káblov sa vyhnete nežiaducejmu šumu.
- Podrobnosti o pripájaných zariadeniach pozri v ich návodoch na použitie.
- Prehrávač nie je možné pripojiť k TVP, ktorý nie je vybavený vstupným video konektorom.
- Pred zapájaním odpojte sieťové šnúry všetkých prepájaných zariadení od elektrickej siete.
- Prehrávač pripojte priamo k TVP. Ak prechádza video signál z tohto zariadenia cez video deck do TVP, obraz môže byť nekvalitný.

Pripojenie k TVP

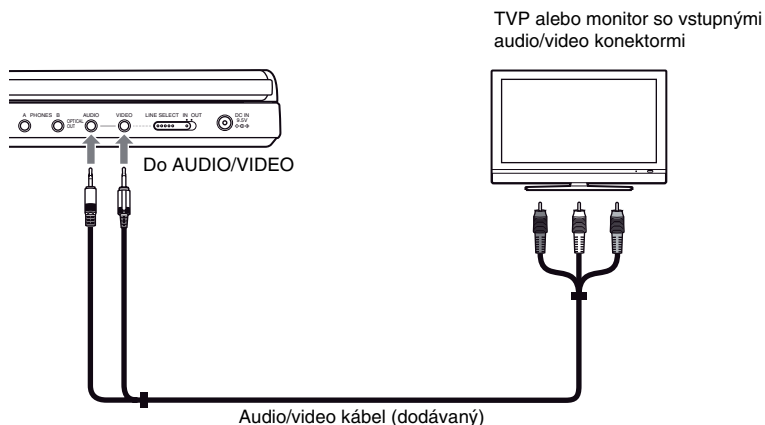

Odosielanie prehrávaného signálu do TVP alebo monitora

- 1 Nastavte prepínač LINE SELECT na pravej strane prehrávača do polohy “OUT”.

Pripojenie k AV zosilňovaču (receiveru)

Príklad 1

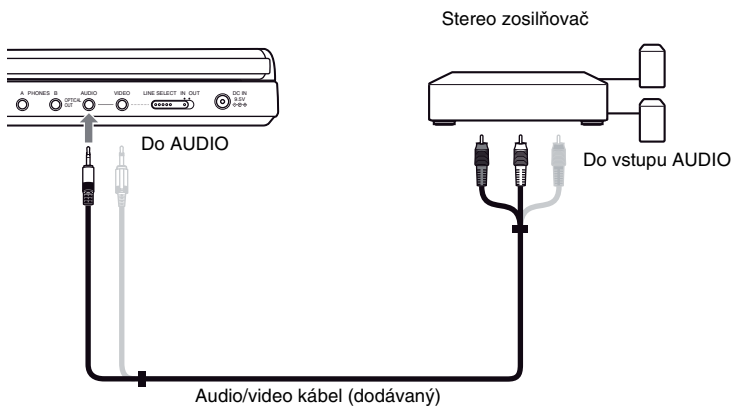

Odosielanie prehrávaného signálu do AV zosilňovača (receivera)

- 1 Nastavte prepínač LINE SELECT na pravej strane prehrávača do polohy "OUT".
* Žltý konektor sa používa pre prenos video signálov (str. 39).

Príklad 2

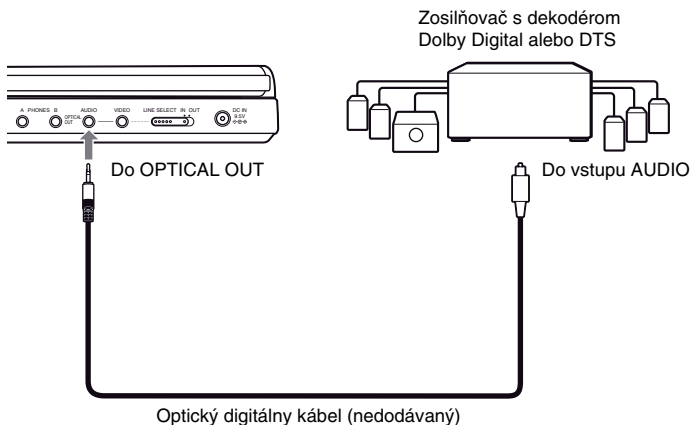

Odosielanie prehrávaného signálu do AV zosilňovača (receivera)

- 1 Nastavte prepínač LINE SELECT na pravej strane prehrávača do polohy "OUT".
- 2 V ponuke "Audio Setup" nastavte "Digital Output" na "On" (str. 35).

Pripojenie video prehrávača alebo kamkordéra

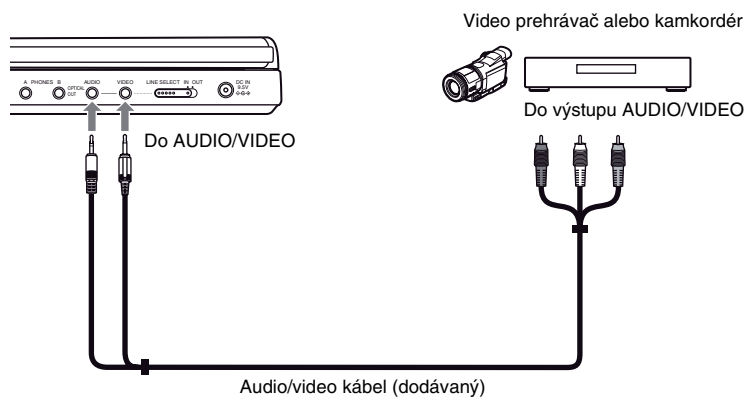

Prijem prehrávaného signálu z video prehrávača alebo kamkordéra

- 1 Nastavte prepínač LINE SELECT na pravej strane prehrávača do polohy "IN".

Poznámka

Po použití nastavte prepínač LINE SELECT do polohy "OUT". Ak je prepínač v polohe "IN", nie je možné prehrávať na tomto prehrávači.

Riešenie problémov

Ak sa počas používania prehrávača vyskytne nejaký problém, pokúste sa ho vyriešiť pomocou nižšie uvedeného prehľadu skôr než pristúpíte k žiadosti o opravu. Ak nejaký problém pretrváva, obráťte sa na najbližšieho predajcu Sony.

Napájanie

Zariadenie sa nezapne.

- ➔ Skontrolujte, či je sieťová šnúra správne pripojená do elektrickej zásuvky.
- ➔ Ak používate akumulátor, skontrolujte, či je nabitý.

Obraz

Nie je vidieť obraz/výskyt obrazového šumu.

- ➔ Disk je znečistený alebo chybný.
- ➔ Jas je nastavený na minimálnu úroveň. Nastavte jas v položke "LCD Mode" (str. 28).
- ➔ Ak prehrávate disky, nastavte prepínač LINE SELECT do polohy "OUT". Ak odosielate prehrávaný signál do iného zariadenia, nastavte prepínač LINE SELECT do polohy "OUT". Ak prijímate prehrávaný signál z iného zariadenia, nastavte prepínač LINE SELECT do polohy "IN" (str. 39).
- ➔ Prepojte prepojovací kábel správne.
- ➔ Prepojovacie káble sú poškodené.
- ➔ Skontrolujte pripojenie k TVP (str. 39) a prepínač vstupného signálu na TVP nastavte do polohy umožňujúcej sledovanie obrazu z tohto prehrávača.
- ➔ Prehrávač je pripojený do konektorov COMPONENT VIDEO IN (Y, Pb, Pr) na TVP.
- ➔ Ak video signál z vášho prehrávača prechádza cez video deck a následne vstupuje do TVP, alebo ak je pripojený TVP vybavený VCR, kvalita obrazu môže byť pri niektorých DVD programoch ovplyvnená ochranou pred kopírovaním.

Obraz nevyplní celú obrazovku, aj keď v ponuke "General Setup" nastavíte položku "TV Display".

- ➔ Formát zobrazovania (pomer strán) je fixne zadaný na vašom DVD disku.

Na LCD monitore sa zobrazujú čierne body a zostávajú tam červené, zelené, modré body.

- ➔ Je to spôsobené charakteristickými vlastnosťami LCD monitora. Nejde o poruchu.

Zvuk

Nie je počuť zvuk.

- ➔ Prehrávač je prepnutý do režimu pozastavenia alebo do režimu spomaleného prehrávania (Slow Play).
- ➔ Prehrávač je v režime zrýchleného posuvu vpred alebo vzad.
- ➔ Počas prehrávania Super VCD disku, na ktorom nie je zaznamenaná audio stopa 2, nie je pri zvolení "Stereo 1", "Left 1" alebo "Right 1" reprodukován zvuk.
- ➔ Prepojte prepojovací kábel správne.
- ➔ Prepojovací kábel je poškodený.
- ➔ Prehrávač nie je pripojený k správnejmu vstupnému konektoru na zosilňovači (receiveri) (str. 40).
- ➔ Na zosilňovači (receiveri) nie je správne zvolený zdroj vstupného signálu.
- ➔ Ak nie sú audio signály vyvedené na konektor OPTICAL OUT, skontrolujte nastavenia zvuku (str. 36).

Hlasitosť zvuku je nízka.

- ➔ Na niektorých DVD diskoch je hlasitosť zvuku znížená. Zvuk je možné vylepšiť nastavením položky "Audio DRC" v ponuke "Audio Setup" na "On" (str. 35).

Prevádzka

Diaľkové ovládanie nefunguje.

- ➔ Batérie v diaľkovom ovládaní sú vybité.
- ➔ Medzi diaľkovým ovládaním a prehrávačom sú prekážky.
- ➔ Vzdialenosť medzi diaľkovým ovládaním a prehrávačom je príliš veľká.
- ➔ Diaľkové ovládanie nie je nasmerované na senzor diaľkového ovládania na prehrávači.
- ➔ Senzor diaľkového ovládania je vystavený priamemu slnečnému žiareniu alebo silnému svetlu zo svetidiel.

Po stlačení tlačidiel sa nič nedeje.

- ➔ Prepínač I/⏸/HOLD na prehrávači je v polohe "HOLD" (str. 16).

Disk sa neprehráva.

- ➔ Disk je naopak. Disk vkladajte správne, prehrávanou stranou smerom nadol.
- ➔ Disk nie je vložený správne.
- ➔ Prehrávač nedokáže prehrávať niektoré disky (str. 7).
- ➔ Regionálny kód DVD disku nesúhlasí s kódom prehrávača (str. 8).
- ➔ Vo vnútri prehrávača kondenzovala vlhkosť (str. 3).
- ➔ Prehrávač nedokáže prehrávať disky, ktoré nie sú uzatvorené (str. 7).
- ➔ Je nastavená funkcia Parental Control. Zmeňte nastavenie.
- ➔ Prepínač CD/DVD USB na ľavej strane prehrávača je nastavený v polohe "USB".
- ➔ Prepínač LINE SELECT na pravej strane prehrávača je nastavený v polohe "IN".

Prehrávač automaticky prehráva disk.

- ➔ Disk je vybavený funkciou automatického prehrávania.

Prehrávanie sa automaticky zastaví.

- ➔ Pri prehrávaní disku obsahujúceho signál automatického pozastavenia, prehrávač zastaví prehrávanie pri dosiahnutí príslušného signálu.

Niektoré funkcie ako zastavenie, vyhľadávanie, Scan, Slow Play, Repeat Play alebo Random Play nie je možné vykonať.

- ➔ Niektoré disky neumožňujú využívanie niektorých vyššie uvedených funkcií. Podrobnosti pozri v návode na použitie disku.

Jazyk pre zvukový stopu sa nedá zmeniť.

- ➔ Skúste použiť Menu DVD disku namiesto priameho tlačidla na diaľkovom ovládaní (str. 17).
- ➔ Na prehrávanom DVD disku nie sú zaznamenané viacjazyčné zvukové stopy.
- ➔ Zmena jazykov nie je na DVD disku dostupná.

Jazyk pre titulky sa nedá zmeniť, alebo sa titulky nedajú vypnúť.

- ➔ Skúste použiť Menu DVD disku namiesto priameho tlačidla na diaľkovom ovládaní (str. 17).
- ➔ Viacjazyčné titulky nie sú na DVD disku zaznamenané.
- ➔ Zmena titulkov nie je na DVD disku dostupná.

Zorný uhol nie je možné zmeniť.

- ➔ Skúste použiť Menu DVD disku namiesto priameho tlačidla na diaľkovom ovládaní (str. 17).
- ➔ Scény nie sú na DVD disku nahrané z viacerých zorných uhlov.
- ➔ Zorný uhol môžete meniť len vtedy, keď je zobrazený indikátor "⏸" (str. 19).
- ➔ Zmena zorných uhlov nie je na DVD disku dostupná.

Nie je možné prehrávať súbory MP3 (str. 44).

- ➔ DATA CD disk neobsahuje záznam so súbormi MP3 vo formáte vyhovujúcom štandardu ISO 9660 Level 1 alebo Joliet.
- ➔ DATA DVD disk neobsahuje záznam so súbormi MP3 vo formáte vyhovujúcom štandardu UDF (Universal Disk Format).
- ➔ Súbor MP3 nemá príponu ".MP3".
- ➔ Aj keď názov súboru obsahuje príponu ".MP3", nejde o súbor vo formáte MP3.
- ➔ Údaje nie sú dátami MPEG-1 Audio Layer III.
- ➔ Prehrávač nedokáže prehrávať audio stopy vo formáte mp3PRO.
- ➔ Audio súbor MP3 je poškodený.

Nie je možné prehrávať súbory JPEG (str. 44).

- DATA CD disk neobsahuje záznam so súbormi JPEG vo formáte vyhovujúcom štandardu ISO 9660 Level 1 alebo Joliet.
- DATA DVD disk neobsahuje záznam so súbormi JPEG vo formáte vyhovujúcom štandardu UDF (Universal Disk Format).
- Súbor JPEG nemá príponu “.JPEG”.
- Aj keď názov súboru obsahuje príponu “.JPEG”, nejde o súbor vo formáte JPEG.
- Formát súboru JPEG nie je kompatibilný so štandardom DCF (str. 44).
- Rozmer obrázka je väčší než 3078 (šírka) × 2048 (výška) v štandardnom režime alebo viac než 3 300 000 pixelov (bodov) pri progresívnom súbore JPEG. (Niektoré súbory JPEG v progresívnom formáte nie je možné zobrazit, aj keď súbor zodpovedá uvedeným parametrom.)
- Obrazový súbor JPEG je poškodený.

Nie je možné prehrávať video súbor DivX.

- Súbor nie je vytvorený vo formáte DivX.
- Súbor má inú príponu než “.AVI” alebo “.DIVX”.
- DATA CD (DivX video)/DATA DVD (DivX video) disk neobsahuje záznam vo formáte DivX, ktorý je v súlade so štandardom ISO 9660 Level 1 alebo Joliet/UDF.
- Súbor DivX má väčší rozmer obrazu než 720 (šírka) × 576 (výška).

Názov albumu/skladby/súboru sa nezobrazí správne.

- Prehrávač dokáže zobrazit len číslice a písmená abecedy. Akýkoľvek iný znak sa zobrazí ako hviezdička “*”.

Pri prehrávaní disku systém neprehráva disk od začiatku.

- Je zvolený režim Repeat Play alebo Random Play (str. 22 a 24).
- Funkcia Resume Play je zapnutá (str. 17).

Zariadenie nepracuje správne.

- Statická elektrina atď. môže mať vplyv na správnosť prevádzky prehrávača. Odpojte prehrávač od elektrickej siete.

Súbory formátu MP3 a JPEG

MP3 je technológia audio kompresie, ktorá spĺňa predpisy ISO/IEC MPEG. JPEG je technológia kompresie pre obrazové súbory. Môžete prehrávať DATA CD/DATA DVD disky obsahujúce MP3 audio súbory alebo obrazové JPEG súbory.

DATA CD/DATA DVD disky, ktoré prehrávač dokáže prehrávať

Prehrávač dokáže prehrávať DATA CD (CD-ROM/CD-R/CD-RW) alebo DATA DVD (DVD-ROM/DVD+RW/DVD+R/DVD-RW/DVD-R) disky so záznamom zvuku MP3 (MPEG-1 Audio Layer III) a obrazovými súbormi JPEG.

Prehrávač však prehrá len DATA CD disky v súlade s logickým formátom ISO 9660 Level 1 alebo Joliet a DATA DVD disky v súlade s formátom Universal Disk Format (UDF).

Podrobnosti o záznamovom formáte pozri v návode na použitie diskových mechaník a zapisovacieho softvéru (nedodávané).

Poznámka

Prehrávač nemusí prehrať niektoré DATA CD/ DATA DVD disky vytvorené vo formáte Packet Write alebo Multi Session.

Audio súbory MP3 alebo obrazové súbory JPEG, ktoré prehrávač dokáže prehrávať

Prehrávač dokáže prehrávať nasledovné skladby a súbory:

- MP3 súbory s príponou “.MP3”.
- JPEG súbory s príponou “.JPEG” alebo “.JPG”.
- JPEG súbory v súlade s formátom súborov DCF*.

* “Design rule for Camera File system” (Pravidlá pre tvorbu systému súborov snímacích zariadení): Štandardy pre obrazové súbory nasnímané digitálnymi fotoaparátmi/kamkordérmí stanovené asociáciou JEIDA (Japan Electronic Industries Development Association).

Poznámky

- Pri súboroch s príponou “.jpe” alebo “.jpeg” zmeňte príponu na “.jpg”.
- Prehrávač prehrá akékoľvek údaje s príponou “.MP3”, “.JPG” alebo “.JPEG”, aj keď nepôjde o formát MP3 alebo JPEG. Pri prehrávaní takýchto údajov sa môže generovať silný hluk, ktorý môže poškodiť váš reproduktorový systém.
- Prehrávač nepodporuje audio súbory vo formáte mp3PRO.
- Niektoré súbory JPEG nie je možné prehrávať.
- Prehrávač dokáže zobraziť názov súboru alebo skladby až do 14 znakov. Znak za 14. znakom sa nezobrazia.
- Znak, ktoré zariadenie nedokáže zobraziť sa zobrazia ako “*”.
- V závislosti od disku sa názov súboru alebo skladby, ktorý zariadenie nedokáže zobraziť, zobrazí ako “*”.
- Názvy súborov na CD-R/CD-RW disku zapísané v súborovom systéme UDF sa nemusia zobraziť správne.
- Pri prehrávaní súboru MP3 s variabilným dátovým tokom (VBR) nie je možné zobraziť správne dátový tok.

Poradie prehrávania albumov (priečinkov), skladieb a súborov

Skladby a súbory z albumu sa prehrávajú v poradí, v akom sú uložené na médiu (CD-R disk atď.).

Rada

Keďže spustenie prehrávania diskov s veľkým počtom vetvení trvá dlhší čas, odporúčame vetviť albumy na disku maximálne do dvoch vetiev.

Poznámky

- Prehrávač dokáže rozpoznať až 299 albumov (počítajú sa aj priečinky neobsahujúce súbory MP3 a JPEG). Okrem prvých 299 albumov prehrávač neprehrá žiadny ďalší album.
- Prehrávač dokáže rozpoznať celkovo až 648 súborov, skladieb a albumov (ich kombinácia). Okrem prvých 648 súborov, skladieb alebo albumov prehrávač neprehrá žiadnu ďalšiu položku.
- V závislosti od podmienok zápisu na disk môže byť maximálny rozpoznávaný počet súborov, skladieb a albumov na disku nižší než 648.
- V zozname albumov sa zobrazuje len názov práve prehrávaného albumu. Albumy uložené za prvou úrovňou sa zobrazujú ako “.\.”.

Technické údaje

Systém

Laser: Polovodičový laser

Prenosový systém (norma): PAL (NTSC)

Audio charakteristiky

Frekvenčný rozsah: DVD VIDEO

(PCM 48 kHz): 20 Hz až 22 kHz/

CD: 20 Hz až 20 kHz

Harmonické skreslenie: 0,01 %

Dynamický rozsah: DVD VIDEO: 90 dB/

CD: 90 dB

Skreslenie: Pod merateľnou hodnotou

(±0,001 % W PEAK)

Vstupy/Výstupy

VIDEO (video vstup/výstup):

Minikonektor (1)

Výstup 1,0 V_{š-š}/75 Ohm

AUDIO (audio vstup/výstup)/

OPTICAL OUT (optický výstup):

Stereo minikonektor/optický

minikonektor - kombinovaný (1)

Výstup 2,0 V_{rms}/47 kOhm

Odporúčaná zaťažovacia impedancia viac než 47 kOhm

PHONES (slúchadlá) A/B:

Stereo minikonektor (2)

LCD monitor

Rozmer panela: 8-palcový širokouhlý monitor (uhlopriečka)

Jednotka: Aktívna matica TFT

Rozlíšenie: 800 × 480 (počet efektívnych pixelov: viac než 99,99 %)

Všeobecne

Napájanie:

DC 9.5 V (AC adaptér/adaptér

pre napájanie v automobile)

DC 7.4 V (akumulátor)

Príkion (prehrávanie DVD VIDEO diskov):

23 W (pri napájaní z akumulátora)

8,5 W (bez akumulátora, zvuk cez slúchadlá)

Rozmery (cca):

226,2 × 32,3 × 165,3 mm (šírka/výška/hĺbka) vrátane prečnievajúcich častí

Hmotnosť (cca): 1,045 kg

Prevádzková teplota: 5°C až 35°C,

Prevádzková vlhkosť: 25 % až 80 %

AC adaptér 100-240 V AC, 50/60 Hz

Adaptér pre napájanie v automobile:

Jednosmerné 12 V

Dodávané príslušenstvo

Pozri str. 9.

Právo na zmeny vyhradené.

Výrobcom tohto produktu je spoločnosť Sony Corporation, 1-7-1 Konan Minato-ku Tokyo, 108-0075 Japonsko. Autorizovaným predstaviteľom ohľadom záležitostí týkajúcich sa nariadení EMC a bezpečnosti produktu je spoločnosť Sony Deutschland GmbH, Hedelfinger Strasse 61, 70327 Stuttgart, Nemecko. Ohľadom služieb alebo záručných záležitostí použite adresy poskytnuté v samostatnom servisnom alebo záručnom liste.

Index častí a ovládacích prvků

Podrobnosti pozri na stranách, ktorých čísla sú uvedené v zátvorkách.

Pohľad zhora

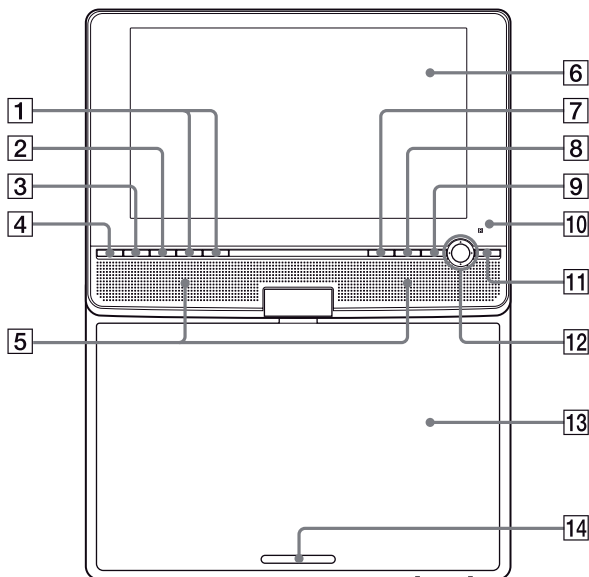

- | | |
|--|---|
| 1 Tlačidlá ◀◀/▶▶ (predchádzajúce/nasledujúce) (16) | 8 Tlačidlo MENU (17) |
| 2 Tlačidlo ■ (zastavenie) (16) | 9 Tlačidlo RETURN (21) |
| 3 Tlačidlo ⏸ (pozastavenie) (16) | 10 📶 (senzor signálov diaľkového ovládania) (9) |
| 4 Tlačidlo ▶ (prehrávanie) (15) | 11 Tlačidlo OPTIONS (20) |
| 5 Reproduktor (18) | 12 Tlačidlá ←/↑/↓/→ , ENTER (17) |
| 6 LCD monitor (10) | 13 Kryt priestoru pre disk (15) |
| 7 Tlačidlo DISPLAY (21) | 14 PUSH CLOSE (15) |

Pohľad spredu

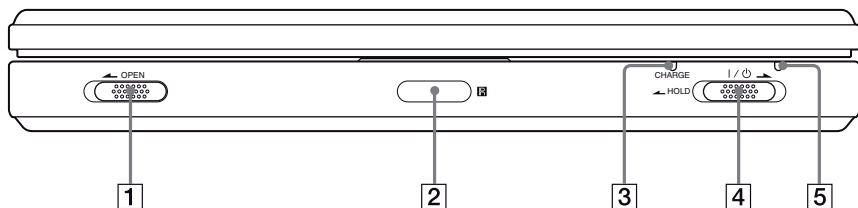

- 1 Ovládač OPEN (15)
- 2 (senzor signálov diaľkového ovládania) (9)
- 3 Indikátor CHARGE (13)
- 4 Prepínač (zapnutie/pohotovostný režim)/HOLD (15)
- 5 Indikátor napájania (15)

Pohľad zľava

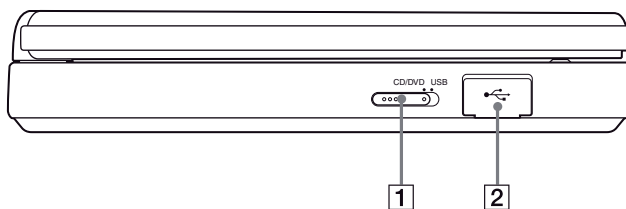

- 1 Prepínač CD/DVD USB (15)
- 2 USB konektor (25)

Pohľad sprava

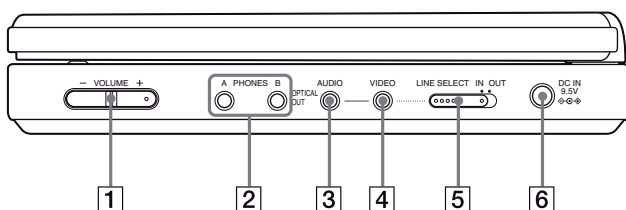

- 1 Tlačidlo VOLUME +/- (hlasitosť) (16)
- 2 Konektor PHONES (slúchadlá) A, B
- 3 Konektor AUDIO (vstup/výstup)/
Konektor OPTICAL OUT
(optický vstup) (39, 40)
- 4 Konektor VIDEO (vstup/výstup) (39)
- 5 Prepínač LINE SELECT (IN/OUT) (15)
- 6 Konektor DC IN 9.5V
(vstup pre AC adaptér) (11)

Dialkové ovládanie

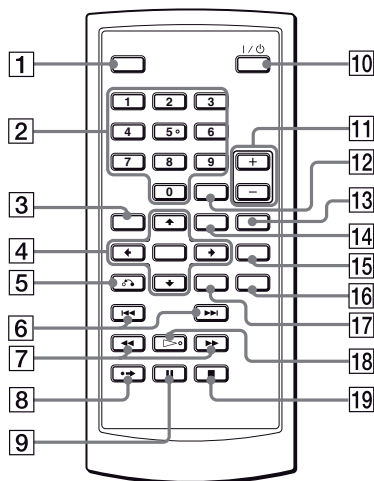

- 1 Tlačidlo DISPLAY (21)
- 2 Číselné tlačidlá (17)*
- 3 Tlačidlo TOP MENU (17)
- 4 Tlačidlá $\leftarrow/\uparrow/\downarrow/\rightarrow$, ENTER (17)
- 5 Tlačidlo \curvearrowright RETURN (21)
- 6 Tlačidlá \lll/\ggg PREV (predchádzajúce)/NEXT (16)
- 7 Tlačidlá \lll/\ggg (vyhľadávanie/spomalené prehrávanie) (23)
- 8 Tlačidlo $\bullet\bullet\rightarrow$ ADVANCE (16)
- 9 Tlačidlo \parallel PAUSE (16)
- 10 Tlačidlo \mathbb{I}/ϕ (zapnutie/pohotovostný režim) (15)
- 11 Tlačidlá hlasitosti +/- (16)
- 12 Tlačidlo CLEAR (37)
- 13 Tlačidlo AUDIO (18)*
- 14 Tlačidlo MENU (17)
- 15 Tlačidlo SUBTITLE (19)
- 16 Tlačidlo ANGLE (19)
- 17 Tlačidlo OPTIONS (20)
- 18 Tlačidlo \triangleright PLAY (15)*
- 19 Tlačidlo \blacksquare STOP (16)

* Pri ovládaní prehrávača využívajte hmatový bod na orientáciu medzi tlačidlami. Tlačidlo číslo 5 má orientačný hmatový bod.

Index

Číslice

16:9 34
4:3 Letter Box 34
4:3 Pan Scan 34

A

Album 45
Audio DRC 35
Audio Setup 35

B

Batérie 9

C

CD 7, 15

D

DATA CD 6, 31, 44
DATA DVD 6, 31, 44
Diaľkové ovládanie 9, 49
Digitálny výstup 35
DivX® 30, 31
Dolby Digital 18, 36
DTS 18, 36
DVD 6, 15
DVD+RW 6
DVD-RW 6, 20

G

General Setup 34

J

JPEG 6, 44

L

Language Setup 36

M

Menu disku 36
Menu DVD disku 17
MP3 6, 44

O

OPTICAL OUT 35
Original 20
OSD (Zobrazenia
na obrazovke) 36

P

PBC Playback 20
Play List 20
Ponuka Setup 33
Pripojenie 39

R

Repeat
CD/VIDEO CD 24
DVD 22
Repeat Play 22, 24
Resume Play 17
Riešenie problémov 42

S

Scan 23
Screen Saver 35
Search 23
Setup 33
Slide Show 28
Slow Play 24
Subtitle 36

T

Top Menu 17
TV Display 34

V

Vhodné disky 7
VIDEO CD 6, 8, 15

Z

Zaobchádzanie s diskmi 2
Zobrazenia
Ponuka Setup 33
Zobrazenie nastavení
prehrávania 21
Zorný uhol 19
Zrýchlený posuv vpred 23
Zrýchlený posuv vzad 23
Zvuk 18, 36

<http://www.sony.net/>

Sony Corporation Printed in Czech Republic (EU)

SK



**Likvidácia starých elektrických a elektronických zariadení
(Platí v Európskej únii a ostatných európskych krajinách
so zavedeným separovaným zberom)**

Tento symbol na výrobku alebo obale znamená, že s výrobkom nemôže byť nakladané ako s domovým odpadom. Miesto toho je potrebné ho doručiť do vyhradeného zberného miesta na recykláciu elektrozariadení. Tým, že zaistíte správne zneškodnenie, pomôžete zabrániť potencionálnemu negatívne mu vplyvu na

životné prostredie a ľudské zdravie, ktoré by v opačnom prípade hrozilo pri nesprávnom nakladaní s týmto výrobkom. Recyklácia materiálov pomáha uchovávať prírodné zdroje. Pre získanie ďalších podrobných informácií o recyklácii tohoto výrobku kontaktujte prosím váš miestny alebo obecný úrad, miestnu službu pre zber domového odpadu alebo predajňu, kde ste výrobok zakúpili.