

SONY®

Multi Disc Player

Betjeningsvejledning _____ **DA**

MEX-DV1500U



Video CD



Advarsel

For at undgå brand eller elektrisk stød må enheden ikke udsættes for regn eller fugt.

For at undgå elektrisk stød må kabinettet ikke åbnes. Vedligeholdelse må kun udføres af fagkyndige.

FORSIGTIG

Brug af optiske instrumenter sammen med dette produkt forøger risikoen for øjenskade. Da laserstrålen, som bruges i denne CD/DVD-afspiller, er skadelig for øjnene, må kabinettet ikke demonteres.

Vedligeholdelse må kun udføres af fagkyndige.

CLASS 1
LASER PRODUCT

Dette mærkat er placeret på kabinettets underside.

FORSIGTIG: KLASSE 1M SYNLIG/USYNLIG
LASERSTRÅLING NÅR ÅBEN OG LÅSEN ER SAT UD AF
KRAFT. KIG IKKE DIREKTE PÅ LASER MED OPTISKE
INSTRUMENTER.

Denne mærkat sidder indvendigt i drevenhedens kabinet.

Bemærkning til kunder: De følgende informationer gælder kun for udstyr, som sælges i lande, hvor EU-direktiver er gældende

Producenten af dette produkt er Sony Corporation, 1-7-1 Konan, Minato-ku, Tokyo, Japan. Den autoriserede repræsentant for EMC og produktsikkerhed er Sony Deutschland GmbH, Hedelfinger Strasse 61, 70327 Stuttgart, Tyskland. For alle forhold omkring service eller garanti henvises der til adresserne i de særskilte service- eller garantidokumenter.



Kassering af gammelt elektrisk og elektronisk udstyr (gældende i EU og andre europæiske lande med separate indsamlingssystemer).

Dette symbol på produktet eller på dets emballage angiver, at produktet ikke må behandles som husholdningsaffald. Det skal i stedet indleveres til et indsamlingssted for genbrug af elektrisk og elektronisk udstyr. Ved at sikre, at dette produkt bortskaffes korrekt, hindres eventuelle negative følger for miljø og mennesker, som ellers kunne forårsages af forkert affaldsbehandling for produktet. Genbrug af materialer bidrager til bevaring af naturens ressourcer. For nærmere oplysninger om genbrug af dette produkt kan du henvende dig til dine lokale myndigheder, husholdningsaffaldsservice eller den butik, hvor du købte produktet.

Tilbehør dette gælder for: bilbatteri-adapter/lysnetaadapter



Kassering af udtjente batterier (gældende i EU og andre europæiske lande med separate indsamlingssystemer)

Dette symbol på batteriet eller på dets emballage angiver, at det batteri, der leveres med produktet, ikke må behandles som husholdningsaffald. Ved at disse batterier bortskaffes korrekt, hindres eventuelle negative følger for miljø og mennesker, som ellers kunne forårsages af forkert affaldsbehandling for batteriet. Genbrug af materialer bidrager til bevaring af naturens ressourcer. For produkter, der af hensyn til sikkerhed, ydelse eller dataintegritet kræver en permanent tilslutning med et indbygget batteri, bør dette batteri kun udskiftes af en kvalificeret servicereparatør. For at sikre, at batteriet bliver behandlet korrekt, skal produktet ved slutningen af dets levetid indleveres til et indsamlingssted for genbrug af elektrisk og elektronisk udstyr. For alle andre batterier henvises til afsnittet om, hvordan batteriet tages sikkert af produktet. Indlever batteriet til et indsamlingssted for genbrug af udtjente batterier. For nærmere oplysninger om genbrug af dette produkt eller batteri kan du henvende dig til dine lokale myndigheder, dit retningsmiddelsselskab eller den butik, hvor du købte produktet.

Advarsel hvis tændingen på din bil ikke har en ACC-position (tilbehør)

Sørg for at indstille den automatiske slukkefunktion (side 43).

Enheden slukkes helt og automatisk efter den indstillede tid, når enheden er slået fra. Det forhindrer, at batteriet tømmes.

Hvis du ikke indstiller den automatiske slukkefunktion, skal du trykke på **(OFF)** og holde, indtil visningen forsvinder, hver gang du slår tændingen fra.

For at annullere demonstrations (DEMO) - visningen, se side 43.

Om sikkerhed

- Overhold den lokale færdselslovgivning.
- Af sikkerhedsårsager slukkes skærmen tilsluttet VIDEO OUT automatisk, når håndbremsen ikke er trukket.

Undgå ulykker

Billederne vises først, efter du har parkeret bilen og trukket håndbremsen.

Hvis bilen sættes i bevægelse under videoafspilning, forsvinder billederne fra VIDEO OUT automatisk, efter at følgende advarsel er vist.

Billederne på skærmen er slået fra, men der kan høres lyd.

Video blocked for your safety.

Undgå at betjene enheden eller at se på skærmen ved kørsel.

Indholdsfortegnelse

Velkommen!	6
Ophavsrettigheder	7
Diske der kan afspilles og symboler der bruges i denne vejledning	8
Knappernes placering og funktion	10
Hovedenhed	10
Kort-fjernbetjening RM-X168	12

Klargøring

Montere enheden og den ekstra skærm	14
Nulstille enheden	14
Klargøre kort-fjernbetjeningen	14
Tage frontpanelet af	15
Sætte frontpanelet på	15

Grundlæggende betjening

Afspille videodiske	16
Afspille lyddiske	18
Afspille en USB-enhed	20
Displaypunkter	21
Gentaget og blandet afspilning	21
Lytte til radioen	22

Avanceret betjening — Diske

Afspille DivX [®] /MPEG-4/JPEG-filer	23
DivX [®] /MPEG-4-videoafspilning	23
JPEG-billedafspilning	23
Bruge PBC-funktioner — Afspilningskontrol	24
Bruge menu for afspilningsindstilling	24
Se tid/tekstinformation på disken	26
Foretage lydindstillinger	26
Skifte lydsprog/format	27
Kontrollere programformatet	27
Justere lydudgangsniveauet — DVD-niveau	28
Forstørre billeder	28
Justere billedkvaliteten — Billede EQ	29
Brugertilpasse billedkvaliteten	29

Låse diske — Børnesikring	30
Aktivere børnesikring	30
Ændre området og dets filmniveau	30
Gentaget og blandet afspilning	31
Direkte søgning-afspilning	32
Liste spor/billeder/videofiler — Quick-BrowZer	33
Vælge et spor/billede/videofil	33
Vælge en filtype	33
Se lydidskinformation	34

Avanceret betjening — Radio

Gemme og modtage stationer	34
Gemme automatisk — BTM	34
Gemme manuelt	34
Modtage gemte stationer	35
RDS	35
Oversigt	35
Indstilling AF og TA	35
Vælge PTY	36
Indstille CT	36

Lydjustering

Justering af lydegenskaberne	37
Brugertilpasse equalizerkurven — EQ3	37

Indstillinger

Skærmopsætning	38
Grundlæggende betjening af skærmopsætning	38
Sprogopsætning for display eller lydspor	39
Displayopsætning	39
Brugerdefineret opsætning	40
Lydopsætning	41
Nulstille alle indstillinger	41
Systemopsætning	42
Grundlæggende betjening af systemopsætning	42
Indstille uret	46

Bruge ekstra udstyr

Ekstra udstyr	46
-------------------------	----

Yderligere oplysninger

Forholdsregler	47
Bemærkninger om diske	47
Afspilningsrækkefølge for MP3/WMA/AAC/JPEG/DivX®/ MPEG-4-filer	48
Om MP3-filer	48
Om WMA-filer	48
Om AAC-filer	48
Om JPEG-filer	48
Om DivX®-filer	48
Om MPEG-4-filer	49
Vedligeholdelse	49
Tage enheden ud	50
Tekniske data	50
Fejlsøgning	51
Fejldisplay/meddelelser	53
Ordliste	54
Sprogkode/områdekodeliste	56
Indeks	57

Der henvises til den medfølgende vejledning vedrørende montering og tilslutninger.

Supportsite

Hvis du har nogen spørgsmål eller ønsker de nyeste supportinformationer til dette produkt, kan du besøge dette websted:

<http://support.sony-europe.com>

Giver information om:

- Modeller og producenter af kompatible digitale lydafspillere
- Understøttede MP3/WMA/AAC-filer

Velkommen!

Tillykke med dit køb af Sony multidisk-afspiller. Læs denne vejledning grundigt inden du betjener enheden, og gem vejledningen til fremtidig brug.

Funktioner

Følg sidereferencen for nærmere oplysninger.

DVD-, VCD-, CD-afspilning

→ side 8

Kompatibel med forskellige diskformater.

2000MP3, 2000WMA, 2000AAC

Kan afspille op til 2.000 spor* optaget på disk i MP3/WMA/AAC-format.

Fortsætte afspilning for flere diske

→ side 40

Gemmer det sted, hvor afspilning standses, for op til 5 diske, og kan fortsætte DVD VIDEO/ VCD/DivX/MPEG-4-afspilning, selv efter disken er udkastet.

EQ3

→ side 37

7 forvalgte equalizerkurver, der kan tilpasses yderligere ved at stile ind på 3 forskellige bånd.

Picture EQ

→ side 29

Der kan vælges billedtone blandt forvalgte indstillinger, alt efter bilens indendørs-/ udendørslys.

FRONT-AUX

→ side 46

Giver mulighed for tilslutning af en bærbar lydenhed (analog tilslutning).

REAR-AUX

→ side 46

AUX AUDIO IN-tilslutningerne på bagsiden giver mulighed for at tilslutte en ekstra enhed og høre lyd fra den, f.eks. en bærbar lydenhed (analog tilslutning), indbygget navigationsenhed, tv-tunerboks og lign.

* *Afhængigt af sporelængde og optaget samplingsfrekvens.*

Ophavsrettigheder

Dette produkt indeholder teknologi til ophavsretsbeskyttelse, der er beskyttet af erstatningskrav af visse patenter i USA og andre intellektuelle ejendomsrettigheder ejet af Macrovision Corporation og andre rettighedsejere. Brug af denne teknologi til ophavsretsbeskyttelse skal autoriseres af Macrovision Corporation, og er beregnet til fremvisning i private hjem og anden begrænset brug, med mindre Macrovision Corporation har givet autorisation til andet. Imitation og demontering er forbudt.



Fremstillet under licens fra Dolby Laboratories. "Dolby", "Pro Logic" og dobbelt-D-symbolet er varemærker tilhørende Dolby Laboratories.



Microsoft, Windows Media og Windows-logoet er varemærker eller registrerede varemærker tilhørende

Microsoft Corporation i USA og/eller andre lande

"DVD VIDEO", "DVD-R", "DVD-RW", "DVD+R" og "DVD+RW" er varemærker.











"DivX" og "DivX Certified" er registrerede varemærker, der tilhører DivX, Inc.

DETTE PRODUKT GIVES I LICENS I HENHOLD TIL MPEG-4 VISUAL PATENT PORTFOLIO LICENSE TIL PERSONLIG OG IKKE KOMMERCIEL BRUG FOR EN ALMINDELIG FORBRUGER TIL AFKODNING AF MPEG-4-VIDEO, SOM ER KODET AF EN ALMINDELIG FORBRUGER SOM LED I PERSONLIG OG IKKE KOMMERCIEL AKTIVITET OG/ELLER MPEG-4-VIDEO SOM LEVERES AF EN VIDEOUDBYDER I OVERENSSTEMMELSE MED EN LICENS FRA MPEG LA. DER ER IKKE GIVET NOGEN LICENS, HVERKEN DIREKTE ELLER INDIREKTE, TIL NOGEN ANDEN BRUG. DER KAN INDHENTES FLERE OPLYSNINGER, INKLUSIVE OPLYSNINGER OM REKLAME-, INTERN OG KOMMERCIEL BRUG OG LICENS HERTIL, FRA MPEG LA, LLC. SE [HTTP://WWW.MPEGLA.COM](http://www.mpegla.com)

Diske der kan afspilles og symboler der bruges i denne vejledning

Enheden kan afspille forskellige video/lyddiske.

I følgende skema kan du kontrollere, om en disk er understøttet af enheden, samt hvilke funktioner der er til rådighed for en bestemt type disk.

		Disksymbol i vejledning	Diskformat	Disklogo
VIDEO	DVD		DVD VIDEO	
			DVD-R* ¹ DVD-R DL* ¹ (Videoindstilling/VR-indstilling)	
			DVD-RW* ¹ (Videoindstilling/VR-indstilling)	
			DVD+R* ¹ DVD+R DL* ¹	
			DVD+RW* ¹	
	VCD	Video CD (Ver. 1.0/1.1/2.0)	 Video CD	
LYD	CD		Lyd-CD	
			CD-ROM* ² CD-R* ²	
			CD-RW* ²	

*1 Lydfiler kan også gemmes. For nærmere oplysninger, se side 9.

*2 Video/billedfiler kan også gemmes. For nærmere oplysninger, se side 9







Bemærk

"DVD" kan i denne vejledning bruges som en generel betegnelse for DVD VIDEO, DVD-R/DVD-RW og DVD+R/DVD+RW.

I det følgende skema vises de understøttede komprimerings formater, deres filtyper, og de disktyper, hvor disse filer kan gemmes.

De funktioner, der er til rådighed, er forskellige afhængigt af formatet, uanset disktype.

Formatsymbolerne nedenfor vises ved siden af beskrivelsen af funktioner, der er til rådighed for dette format.

Formatsymbol i vejledning	Filtype	Type disk der kan gemmes på	
	MP3-lydfil	DATA DVD'er DVD-ROM DVD-R DVD-R DL DVD-RW DVD+R DVD+R DL DVD+RW	DATA CD'er CD-ROM CD-R CD-RW
	WMA-lydfil		
	AAC-lydfil		
	JPEG-billedfil		
	DivX [®] -videofil		
	MPEG-4-videofil		

Råd

For nærmere oplysninger om komprimeringsformater, se side 48.

Diske der ikke er understøttet

Følgende diske kan ikke afspilles på enheden.

- 8 cm diske
- 12 cm diske der kun bruger den indre 8 cm datadel (resten er gennemsigtig)
- CD-ROM, der indeholder andre filer end MP3/WMA/AAC/JPEG/DivX/MPEG-4
- SA-CD
- CD-G
- Foto-CD
- VSD (Video Single Disc)
- DVD-ROM, der indeholder andre filer end MP3/WMA/AAC/JPEG/DivX/MPEG-4
- DVD-RAM
- DVD-Audio
- Active-Audio (Data)
- SVCD (Super Video CD)
- CDV
- Diske lavet i Packet Write-format
- Diske i DTS-format

Bemærk

Selv kompatible diske kan ikke altid afspilles på enheden, afhængigt af de forhold de er optaget under.

Regionskode

Regionssystemet bruges til at beskytte softwareophavsret.

Regionskoden står på enhedens underside, og kun DVD'er mærket med en identisk regionskode kan afspilles på denne enhed.

DVD'er mærket  kan også afspilles.

Hvis du forsøger at afspille en hvilken som helst anden DVD, bliver meddelelsen "Playback prohibited by region code." (Afspilning forbudt ifølge regionskode) vist på skærmen. Afhængigt af DVD'en, er den ikke altid mærket med en regionskode, selv om afspilning af DVD'en er forbudt ifølge områderestriktioner.

Regionskode

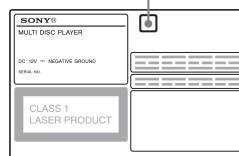

Hovedenhed

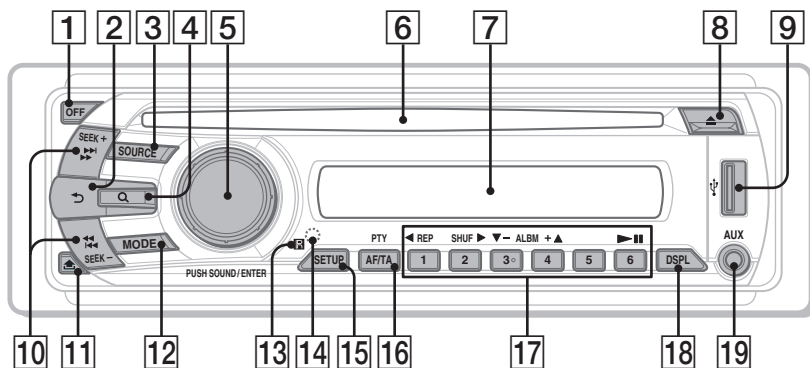

Se de nævnte sider for nærmere oplysninger. Instruktionerne i vejledningen beskriver kort-fjernbetjeningens knapper. Du kan også bruge knapperne på hovedenheden, hvis de har de samme eller lignende betegnelser som knapperne på kort-fjernbetjeningen.

1 OFF-knap side 15, 16, 18, 20, 24

Til at slå strømmen fra/standse kilden (tryk); slukke helt (tryk og hold).

2 ↶ (Tilbage) -knap side 33, 37

Sådan vendes tilbage til det foregående display.

3 SOURCE-knap side 20, 22, 34, 47

Til at slå strømmen til/skifte kilde (radio/disk/USB/AUX).

4 Q (Bladre) -knap side 33

Til at aktivere Quick-BrowZer-indstilling.*1

5 Kontrolknap/SOUND/ENTER-knap side 28, 33, 34, 36, 37, 42, 46, 47

Til at justere lydstyrken/justere en indstilling (drej); åbne lydmenuen/indføre en indstilling (tryk).

6 Disk-åbning side 16, 18

Til at isætte disken.

7 Displayvindue

8 ▲ (udkast) knap side 16, 18

Til at udkaste disken.

9 USB-stik side 20

Til at tilslutte til USB-enheden.

10 SEEK +/- knapper side 17, 19, 22, 23
Disk/USB:

Til at springe over et kapitel/spor/scene/fil (tryk); gå tilbage/frem på en disk (tryk og hold et øjeblik); gå tilbage/frem i et spor (tryk og hold).*2

Radio:

Til at stille automatisk ind på stationer (tryk); finde en station manuelt (tryk og hold).

11 📄 (udløsning af frontpanel) -knap side 15

12 MODE-knap side 22, 34, 47

Til at vælge radiobånd (FM/MW/LW); vælge en ekstra enhed, der er tilsluttet til AUX-indgangsstikket (forside) eller AUX IN-indgangsstikket (bagside).

13 Modtager til kort-fjernbetjeningen

14 RESET-knap (nulstil) side 14

15 SETUP-knap side 28, 34, 42, 46, 47

Til at åbne systemopsætning-menuen.

**16 AF (alternative frekvenser)/
TA (trafikmelding)/**

PTY (programtype) -knap side 35, 36

Til at indstille AF og TA (tryk); vælg PTY (tryk og hold) i RDS.

17 Talknapper

Disk/USB:

①: ◀ **REP** side 16, 17, 21, 31

②: **SHUF** ▶ side 16, 17, 21, 31

③/④: **ALBM** -/+ (▼/▲) side 16, 17, 19, 23

Til at springe over et album eller en mappe/flytte markøren (tryk); springe over album eller mapper kontinuerligt (tryk og hold).

⑥: ▶|| (afspil/pause) side 16, 17, 18, 19, 23

Til at begynde/holde pause i afspilning.

Radio:

Til at modtage gemte stationer (tryk);
gemte stationer (tryk og hold).

18 DSPL (display) -knap side 21, 26, 35, 46

Til at skifte displaypunktet.

19 AUX-indgangsstik (ekstra lydenhed)
side 46

Til at tilslutte en bærbar lydenhed.

*1 Når der afspilles en CD/MP3/WMA/AAC/JPEG/DivX/MPEG-4.

*2 Betjeningen er forskellig, afhængigt af disken (side 17, 19).

Om USB-hætte

Brug den medfølgende USB-hætte [9], for at undgå, at der kommer støv eller smuds ind i enheden, når USB-stikket ikke bruges. Hold USB-hætten uden for børns rækkevidde, så de ikke kommer til at sluge den.

Kort-fjernbetjening RM-X168

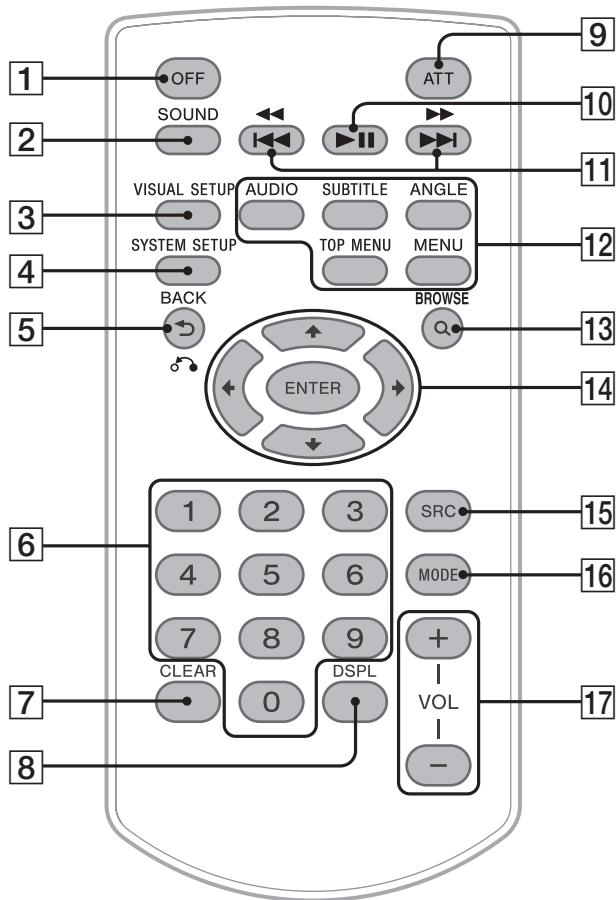

Se de nævnte sider for nærmere oplysninger.
Fjern isolerfilmen før brug (side 14).

- 1 OFF-knap** side 16, 18, 20, 24
Til at slå strømmen fra/standse kilden (tryk);
slukke helt (tryk og hold).
- 2 SOUND-knap** side 37
Til at åbne lydmenuen.
- 3 VISUAL SETUP-knap** side 24, 27, 28,
29, 30, 32, 33, 38
Til at åbne afspilningsindstilling/
skærmopsætning-menuen.

- 4 SYSTEM SETUP-knap** side 28, 34, 42,
46, 47
Til at åbne systemopsætning-menuen.
- 5 ↶ (Tilbage)/↷ -knap** side 24, 25, 30,
31, 33, 37, 38
Til at vende tilbage til det foregående
display; tilbage til menuen på en VCD*1.

- 6 Talknapper** side 16, 17, 24, 25, 30, 31, 32, 33, 34

Disk:

Til at finde en titel/kapitel/spor.

Radio:

Til at modtage gemte stationer (tryk);
gemte stationer (tryk og hold).

- 7 CLEAR-knap** side 30, 33

Til at slette et indført tal.

- 8 DSPL (display) -knap** side 21, 26, 35, 46

Til at skifte displaypunkter.

- 9 ATT (Dæmpning) -knap**

Til at dæmpe lyden (tryk igen for at annullere).

- 10 ►► (afspilning/pause) -knap** side 16, 17, 18, 19, 23

Til at begynde/holde pause i afspilning.

- 11 ◀◀◀/▶▶▶ -knapper** side 17, 19, 22, 23

Disk/USB:

Til at springe over et kapitel/spor/scene/fil (tryk); gå tilbage/frem på en disk (tryk og hold et øjeblik); gå tilbage/frem i et spor (tryk og hold).*2

Radio:

Til at stille automatisk ind på stationer (tryk);
finde en station manuelt (tryk og hold).

- 12 Indstillingsknapper til DVD-afspilning**

AUDIO: side 17, 27

Til at skifte lydsprog/format.

(For VCD/CD/MP3/WMA/AAC: til at skifte lydkanalen.)

SUBTITLE: side 17

Til at skifte undertekstsproget.

ANGLE: side 17

Til at ændre synsvinklen.

TOP MENU: side 17

Til at åbne topmenuen på en DVD.

MENU: side 17

Til at åbne menuen på en disk.

- 13 Q (Bladre) -knap** side 33

Til at aktivere Quick-BrowZer-indstilling.*3

- 14 ◀/↑/↓/▶ (Markør)/ENTER-knapper**

Til at flytte markøren og indføre en indstilling.

- 15 SRC (Kilde) -knap** side 20, 22, 34, 47

Til at slå strømmen til/skifte kilde (radio/disk/USB/AUX).

- 16 MODE-knap** side 22, 34, 47

Til at vælge radiobånd (FM/MW/LW);
vælge en ekstra enhed, der er tilsluttet til
AUX-indgangsstikket (forside) eller AUX
IN-indgangsstikket (bagside).

- 17 VOL (Lydstyrke) +/- knapper**

Til at justere lydstyrken.

*1 Ved afspilning med PBC-funktion.

*2 Betjeningen er forskellig, afhængigt af disken
(side 17, 19).

*3 Når der afspilles en CD/MP3/WMA/AAC/JPEG/
DivX/MPEG-4.

Bemærk

Hvis enheden slukkes, og displayet forsvinder, kan den ikke betjenes med kort-fjernbetjeningen, med mindre der trykkes på **SOURCE** på hovedenheden, eller der isættes en disk for først at aktivere den.

Klargøring

Montere enheden og den ekstra skærm

Først skal du montere og tilslutte enheden og den ekstra skærm.

Enheden kan betjenes med de display, der vises på enheden og/eller den ekstra skærm.

Bemærk, at denne vejledning omfatter instruktioner vedrørende display på både enheden og/eller en ekstra skærm.

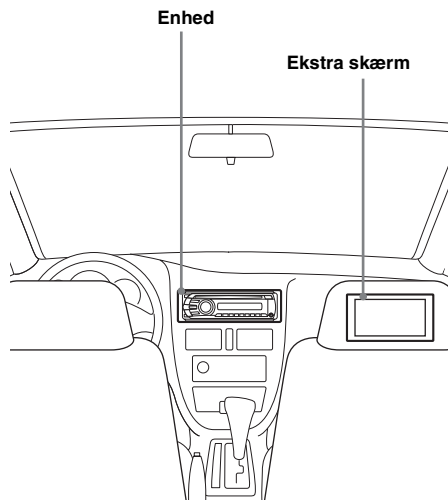

Se den medfølgende montering/tilslutningsvejledning for nærmere oplysninger.

Bemærk

Sørg for at montere den ekstra skærm sikkert, og på et sted hvor den ikke hindrer førerens udsyn.

Nulstille enheden

Inden enheden betjenes første gang, eller efter udskiftning af bilbatteriet eller ændring af tilslutningerne, skal enheden nulstilles.

Tag frontpanelet (side 15) af, og tryk på RESET-knappen (side 10) med en spids genstand, f.eks. en kuglepen.

Bemærk

Når der trykkes på RESET-knappen, slettes urets indstilling samt nogle lagrede funktioner.

Klargøre kort-fjernbetjeningen

Fjern isolerfilmen.



Råd

For oplysninger om udskiftning af batteriet, se side 49.

Tag frontpanelet af

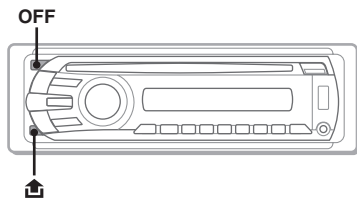

Du kan tage enhedens frontpanel af for at forhindre tyveri.

Advarselsalarm

Hvis du drejer tændingskontakten til OFF-positionen uden at fjerne frontpanelet, bipper advarselsalarmen i nogle sekunder. Alarmen bipper kun, hvis den indbyggede forstærker bruges.

- 1 Tryk på **OFF**.
Enheden slukkes.
- 2 Tryk på , og træk det derefter udad.

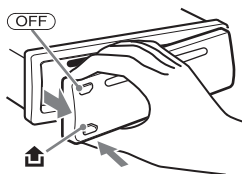

Bemærkninger

- Pas på ikke at tabe frontpanelet, og tryk ikke for hårdt på frontpanelet og displayvinduet.
- Udsæt ikke frontpanelet for varme/høje temperaturer eller fugt. Lad det ikke ligge på instrumentbrættet/baghylden i en parkeret bil.
- Frontpanelet må ikke tages af, når USB-enheden afspilles. Det kan beskadige dataene på USB-enheden.

Sætte frontpanelet på

Sæt del **(A)** på frontpanelet i indgreb sammen med del **(B)** på enheden, som afbildet, og skub til venstre side, indtil den klikker på plads.

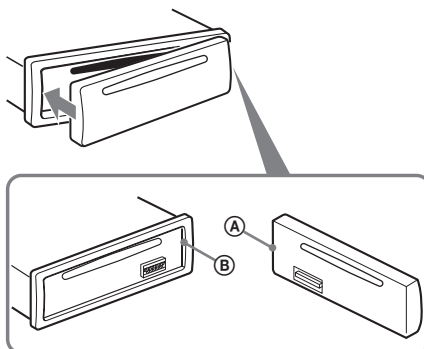

Bemærk

Sæt ikke noget på indersiden af frontpanelet.

Afspille videodiske

Afhængigt af disken kan nogen betjening være forskellig eller begrænset.
Se betjeningsvejledningen til disken.

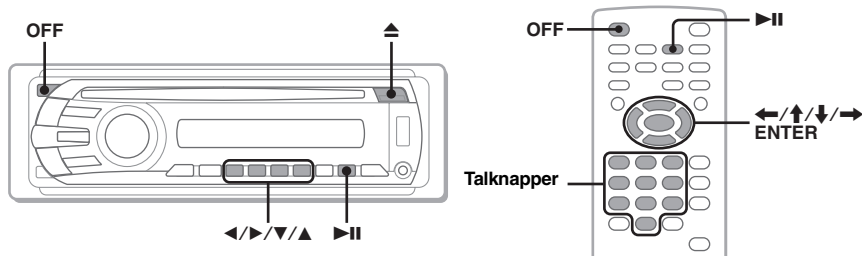

1 Tænd skærmen, og vælg derefter indgangskilden på skærmen, der svarer til denne enhed.

2 Isæt disken (etiketsiden opad).

Afspilning begynder automatisk.
Hvis afspilning ikke begynder automatisk, skal du trykke på ►||.

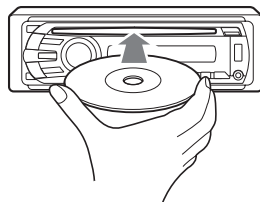

3 Hvis DVD-menuen vises, skal du trykke på ① (◀)/② (▶)/③ (▼)/④ (▲) for at flytte markøren, og derefter trykke på ⑥ (►||) for at bekræfte.

Med kort-fjernbetjeningen skal du trykke på ◀/▶/▼/►/ Talknapperne for at flytte markøren, og derefter trykke på ENTER for at bekræfte.

Sådan standses afspilning

Tryk på OFF.

Bemærk

Diske i DTS-format er ikke understøttet. Lyden udsendes ikke, hvis DTS-formatet er valgt.

Sådan udkastes disken

Tryk på knappen ▲.

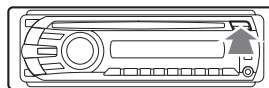

Om DVD-menuen

En DVD er inddelt i flere afsnit, der udgør et billede eller et musikstykke. Disse afsnit kaldes "titler". Når du afspiller en DVD, der indeholder flere titler, kan du vælge en ønsket titel vha. DVD'ens topmenu. For DVD'er, der giver dig mulighed for at vælge punkter, f.eks. undertekst/lydsprog, skal du vælge disse punkter vha. DVD-menuen.

Anden afspilningsbetjening

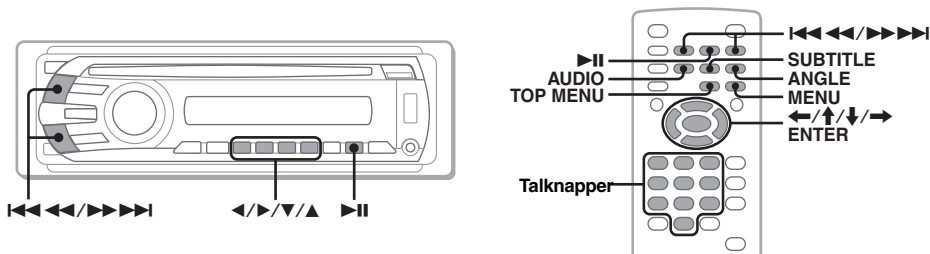

For at	Tryk på
holde pause/fortsætte afspilning efter pause	▶
springe over et kapitel/spor/scene/fil	◀◀◀◀/▶▶▶▶
gå tilbage/frem på en disk	◀◀◀◀/▶▶▶▶ og hold et øjeblik; og derefter gentagne gange for at ændre hastigheden (× 2 → × 12 → × 120 → × 2...)
annullere gå tilbage/frem	▶
vise DVD-menuen*1	Fjernbetjening: (TOP MENU) eller (MENU)
vælge punkter i DVD-menuen*1	Hovedenhed: (1) (◀)/(2) (▶)/(3) (▼)/(4) (▲) for at flytte markøren, og tryk derefter på (6) (▶) for at bekræfte Fjernbetjening: ←/↑/↓/→/talknapperne for at flytte markøren, og tryk derefter på (ENTER) for at bekræfte
skifte lydsprog/format/kanal (side 27)*1	Fjernbetjening: (AUDIO) gentagne gange, indtil det ønskede punkt vises
slå undertekstsproget fra/skifte undertekstsproget*1	Fjernbetjening: (SUBTITLE) gentagne gange, indtil det ønskede punkt vises*2
ændre syns vinklen*1	Fjernbetjening: (ANGLE) gentagne gange, indtil det ønskede vinkelnummer vises

*1 Ikke altid til rådighed, afhængigt af disken.

*2 Når du bliver bedt om det, skal du indføre den 4-cifrede sprogkode (side 56) for det ønskede sprog.

Afspille lydskibe

Afhængigt af disken kan nogen betjening være forskellig eller begrænset. Se betjeningsvejledningen til disken.

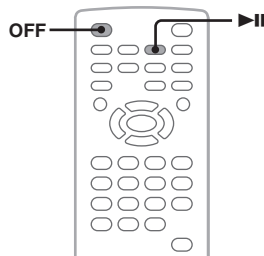
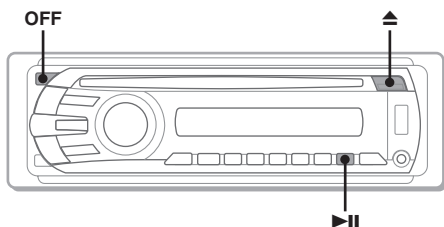

1 Isæt disken (etiketsiden opad).

Afspilning begynder automatisk.
Hvis afspilning ikke begynder automatisk, skal du trykke på ►||.

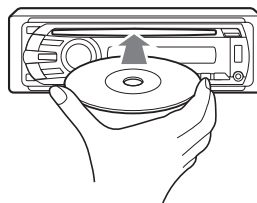

Sådan standses afspilning

Tryk på (OFF).

Bemærk

Diske i DTS-format er ikke understøttet. Lyden udsendes ikke, hvis DTS-formatet er valgt.

Sådan udkastes disken

Tryk på knappen ▲.

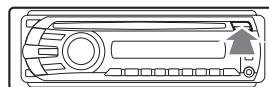

Anden afspilningsbetjening

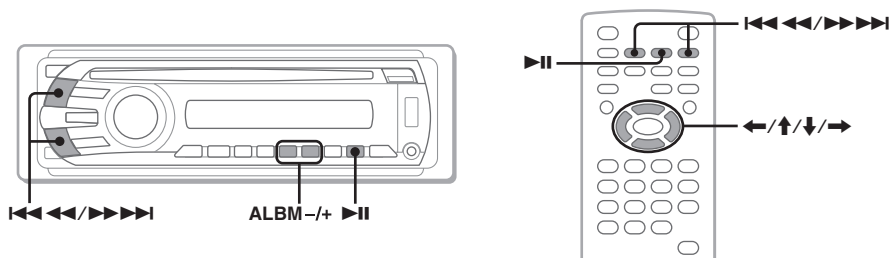

For at	Tryk på
holde pause/fortsætte afspilning efter pause	▶
springe over et spor	⏮⏮⏮ (⏪)/▶▶▶▶ (⏩)
gå tilbage/frem i spor	⏮⏮⏮/▶▶▶▶ og hold
springe over et album*	Hovedenhed: ③ (ALBM -)/④ (ALBM +) Fjernbetjening: ⬆/⬇
springe album over kontinuerligt*	Hovedenhed: ③ (ALBM -)/④ (ALBM +) og hold Fjernbetjening: ⬆/⬇ og hold

* Når der afspilles en MP3/WMA/AAC.

Afspille en USB-enhed

Du kan finde nærmere oplysninger om kompatible USB-enheder på support-websiten.

Supportsite

<http://support.sony-europe.com>

- USB-enheder af typen MSC (Mass Storage Class), der overholder USB-standarden, kan bruges.
- Den tilsvarende codec er MP3 (.mp3), WMA (.wma), AAC (.m4a) og JPEG (.jpg).
- Det anbefales at tage backup af data på en USB-enhed.

Bemærk

Tilslut USB-enheden efter at have startet motoren.

Afhængigt af USB-enheden kan der opstå funktionsfejl eller skade, hvis den tilsluttes, før motoren startes.

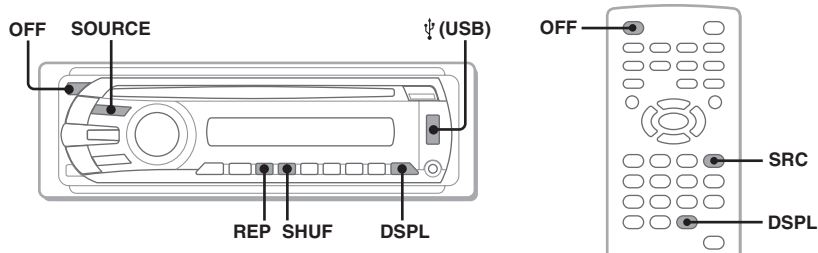

1 Tilslut USB-enheden til USB-stikket.

Afspilning begynder automatisk.

Hvis der allerede er tilsluttet en USB-enhed, skal du for at starte afspilning trykke gentagne gange på **(SOURCE)**, indtil "USB" vises.

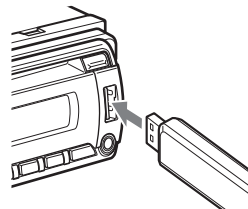

Sådan standses afspilning

Tryk på **(OFF)**.

Bemærk

Sørg for at bruge det USB-kabel, der følger med enheden, hvis der skal bruges et kabel til at lave en USB-tilslutning.

Tage USB-enheden ud

- 1 Stands afspilning af USB-enheden.
- 2 Tag USB-enheden ud.
Hvis du tager USB-enheden ud under afspilning, kan data i USB-enheden beskadiges.

Bemærkninger

- Brug ikke USB-enheder der er så store eller tunge, at de kan falde ned som følge af rystelser eller forårsage en løs tilslutning.
- Frontpanelet må ikke tages af, når USB-enheden afspilles. Det kan beskadige dataene på USB-enheden.
- Denne enhed kan ikke genkende USB-enheder via en USB-hub.

Displaypunkter

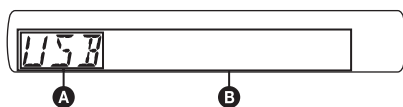

- A** Kilde
- B** Spornavn, Kunstnernavn, Albumnummer*, Albumnavn, Spornummer/Forløbet afspilningstid, Ur

* Albumnummer vises kun, når der skiftes album.

For at skifte displaypunkter **B** skal du trykke på **(DSPL)**.

Bemærkninger

- De viste punkter er forskellige, afhængigt af USB-enheden, optageformat og indstillinger. Du kan finde nærmere oplysninger på support-websiten.
- Der kan maksimalt vises følgende antal data.
 - mapper (album): 256
 - filer (spor): 2,000
- Efterlad ikke en USB-enheden i en parkeret bil, da det kan medføre funktionsfejl.
- Det kan tage nogen tid, før afspilning begynder, afhængigt af mængden af optagede data.
- Under afspilning af eller frem/tilbagegerykning i en MP3/WMA/AAC-fil med variabel bithastighed (VBR) vises forløbet afspilningstid ikke altid præcist.
- Afspilning af en fil med databevarende komprimering er ikke understøttet.

Vise omslagsbilledet

Under lydafspilning kan du kontrollere information om indholdet eller vise omslagsbilledet* for MP3/WMA/AAC-filen på USB-enheden på skærmen.

* Den anbefalede størrelse er fra 240 × 240 til 960 × 960 pixels.

Gentaget og blandet afspilning

- 1 Under afspilning skal du trykke gentagne gange på **(1) (REP)** eller **(2) (SHUF)**, indtil den ønskede indstilling vises.

Vælg	For at afspille
REP-TRACK	spor gentaget.
REP-ALBUM	album gentaget.
SHUF-ALBUM	album i vilkårlig rækkefølge.
REP-DRIVE*	drev gentaget.

* Når der er oprettet to eller flere drev på USB-enheden.

For at vende tilbage til normal afspilningsindstilling skal du vælge "REP-OFF" eller "SHUF-OFF".

Avanceret betjening — Diske

Dette kapitel består af følgende afsnit.

- **Videospecifik betjening***
→ side 23 til 31
- **Fælles video*/lydbetjening**
→ side 31 til 34
- **Lydspecifik betjening**
→ side 34

* Herunder JPEG-betjening.

Afspille DivX[®]/MPEG-4/JPEG-filer

DivX MPEG-4 JPEG

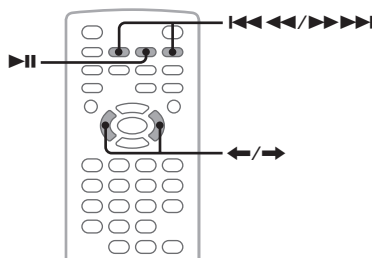
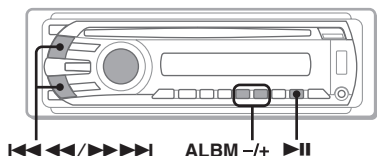

Bemærk

Hvis disken indeholder flere filtyper, kan kun den valgte filtype (lyd/video/billede) afspilles. For at afspille DivX/MPEG-4-videofiler eller JPEG-billedfiler på sådan en disk skal du trykke på **Q**, under afspilning, vælge den ønskede filtype (video/billede) der skal listes, og derefter vælge den ønskede fil (side 33).

DivX[®]/MPEG-4-videoafspilning

Du kan styre DivX/MPEG-4-afspilningen på samme måde som andre videodiske (side 16) såvel som nogle lydafspilningsfunktioner.

For at	Tryk på
springe over et album (mappe)	Hovedenhed: ③ (ALBM -)/ ④ (ALBM +)
springe over album (mapper) kontinuerligt	Hovedenhed: ③ (ALBM -)/ ④ (ALBM +) og hold

Råd

Du kan også vælge en fil, der skal afspilles, vha. en liste (Quick-BrowZer) (side 33).

JPEG-billedafspilning

Du kan bruge en billedfremvisning af JPEG-filer på enheden. Billedfremvisningen begynder automatisk, når du isætter en disk eller trykker på **▶▶**. For nærmere oplysninger om, hvordan afspilning begynder, skal du følge trin 1 til 4 i "Afspille videodiske" på side 16.

Anden afspilningsbetjening

For at	Tryk på
dreje billedet	Fjernbetjening: ←/→ (drejer hver 90°)
springe over et billede	⏪ ⏩
springe over et album	Hovedenhed: ③ (ALBM -)/ ④ (ALBM +)
springe over album kontinuerligt	Hovedenhed: ③ (ALBM -)/ ④ (ALBM +) og hold

Bemærkninger

- Hvis et billede i stor størrelse er drejet, kan det tage længere tid at vise.
- Progressive JPEG-filer kan ikke vises.

Råd

Du kan også vælge en fil, der skal afspilles, vha. en liste (Quick-BrowZer) (side 33).

Bruge PBC-funktioner — Afspilningskontrol

VCD

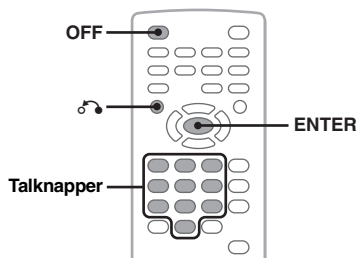

PBC-menuen giver dig interaktiv assistance ved afspilning af en PBC-kompatibel VCD.

- Begynd afspilning af en PBC-kompatibel VCD.**
PBC-menuen vises.
- Tryk på talknapperne for at vælge det ønskede punkt, og tryk derefter på **ENTER**.**
- Følg instruktionerne i menuen for interaktiv betjening.**

For at vende tilbage til det foregående display skal du trykke på **↶**.

Afspilning uden PBC-funktionen

- Under afspilning skal du trykke på **OFF**.**
Afspilning standser.
- Tryk på talknapperne for at vælge det ønskede punkt, og tryk derefter på **ENTER**.**
"Play without PBC." (Afspilning uden PBC) vises, og afspilning begynder. PBC-menuen vises ikke under afspilning.

Bemærkninger

- Menupunkter og betjening er forskellige, afhængigt af disken.
- Under PBC-afspilning vises spornummer, afspilningspunkt osv. ikke i menuen for afspilningsindstilling (side 24).
- Funktionen fortsætte-afspilning er ikke til rådighed under afspilning uden PBC.

Råd

For at fortsætte PBC-afspilning skal du standse afspilning ved at trykke på **OFF**, og derefter trykke på **▶**.

Bruge menu for afspilningsindstilling

DVD VCD JPEG DivX MPEG-4

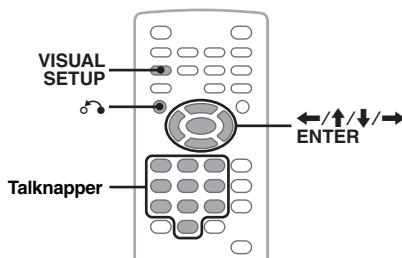

Du kan bruge menuen for afspilningsindstilling på enheden til at styre afspilning eller foretage afspilningsindstillinger.

For at vise menuen for afspilningsindstilling skal du trykke på **(VISUAL SETUP)** under afspilning. For at skjule skal du trykke på **(VISUAL SETUP)** igen.

Bemærkninger

- Under afspilning af lyd disk er **(VISUAL SETUP)** ikke aktiveret.
- Under JPEG-afspilning er **(VISUAL SETUP)** kun aktiveret, når et billede er vist helt.

Råd

Hvis du trykker på **(VISUAL SETUP)**, mens afspilningen er standset, vises skærmopsætningsmenuen (med skærmen), hvor du kan foretage forskellige indstillinger, f.eks. displaysprog, lydjustering osv. (side 38).

Eksempel ved afspilning af en DVD

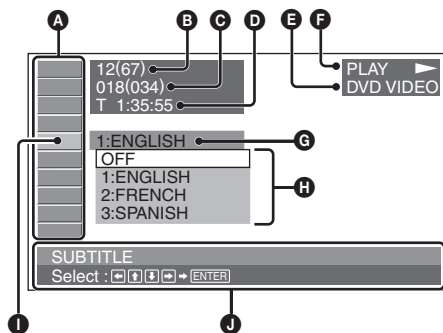

- A** Punkter på menu for afspilningsindstilling se "Liste over punkter på menu for afspilningsindstilling" på side 25, hvis du ønsker yderligere oplysninger.

- B** DVD: Titelnummer/I alt
VCD: Spornummer/I alt*¹
JPEG: Albumnummer/I alt
DivX/MPEG-4: Album (mappe) nummer/I alt
- C** DVD: Kapitelnummer/I alt
JPEG: Billednummer/I alt
DivX/MPEG-4: Filnummer/I alt
- D** Forløbet afspilningstid*²
- E** Format
- F** Afspilningsstatus (PLAY ►, PAUSE || osv.)
- G** Aktuell indstilling
- H** Valgmuligheder
- I** Valgt punkt
- J** Valgt punktnavn og/eller betjeningshjælpemeddelelser

*1 Ved afspilning af en VCD med PBC-funktion (side 24) vises ingen indikation.

*2 Under JPEG-afspilning vises ingen indikation.

Liste over punkter på menu for afspilningsindstilling

Tryk på ◀/↑/↓/→/talknapperne for at vælge et punkt, og tryk derefter på (ENTER).

For at vende tilbage til det foregående display skal du trykke på ⏪.

Se de nævnte sider for nærmere oplysninger.



TITLE, TRACK 32

Til at vælge en titel, scene eller spor at afspille.

DVD **VCD**



ALBUM 32

Til at vælge et album eller mappe at vise.

JPEG **DivX** **MPEG-4**



CHAPTER 32

Til at vælge et kapitel at afspille.

DVD



IMAGE 32

Til at vælge et billede at vise.

JPEG



FILE 32

Til at vælge en videofil at afspille.

DivX **MPEG-4**



TIME 32

Til at kontrollere den forløbne afspilningstid; indføre tidskode.

DVD **VCD** **DivX** **MPEG-4**



AUDIO 17, 27

Til at skifte lydssprog/format/kanal; kontrollere programformatet.

DVD **VCD** **DivX** **MPEG-4**



SUBTITLE 17

Til at slå undertekster til eller fra/skifte undertekstsproget.

DVD



ANGLE 17

Til at ændre vinklen.

DVD *



CENTER ZOOM 28

Til at forstørre et billede.

DVD **VCD** **DivX** **MPEG-4**



REPEAT 32

Til at afspille en titel/kapitel/spor/album/billede/videofil gentaget.

DVD **VCD** **JPEG** **DivX** **MPEG-4**



SHUFFLE 32

Til at afspille kapitler/spor/billeder/videofiler i vilkårlig rækkefølge.

DVD * **VCD** **JPEG** **DivX** **MPEG-4**





PICTURE EQ 29

Til at justere billedkvalitet.

DVD **VCD** **JPEG** **DivX** **MPEG-4**

* Undtagen DVD-R/DVD-R DL/DVD-RW i VR-indstilling.

Råd

Når "SHUFFLE" eller "REPEAT" er aktiveret, eller "ANGLE" er til rådighed, lyser dens afkrydsningsfelt grønt (f.eks.  → ). Du vil dog ikke altid kunne ændre vinklen, afhængigt af scenen, selv om afkrydsningsfeltet lyser grønt.

Se tid/tekstinformation på disken

DVD VCD JPEG DivX MPEG-4

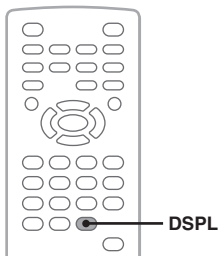

Kontrollere tidsinformation

Afspilningstiden og resterende tid for den aktuelle titel, kapitel, spor osv. kan kontrolleres under video/billedafspilning.

1 Ved afspilning skal du trykke på

(DSPL).

Den aktuelle afspilningsinformation vises.

Tidsinformation

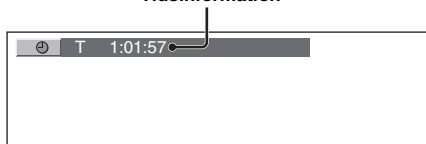

2 Tryk gentagne gange på (DSPL) for at skifte tidsinformationen.

Tidsinformation er forskellig som følger, afhængigt af disken/formatet:

DVD-afspilning

- T **:**:**
Forløbet afspilningstid for den aktuelle titel
- T_**:**:**
Resterende tid for den aktuelle titel
- C **:**:**
Forløbet afspilningstid for det aktuelle kapitel
- C_**:**:**
Resterende tid for det aktuelle kapitel

VCD-afspilning

(Kun ved afspilning af version 1.0/1.1, eller version 2.0 uden PBC-funktion.)

- T **:**:**
Forløbet afspilningstid for det aktuelle spor
- T_**:**:**
Resterende tid for det aktuelle spor
- D **:**:**
Forløbet afspilningstid for den aktuelle disk
- D_**:**:**
Resterende tid for den aktuelle disk

JPEG-afspilning

- Albumnummer/I alt
- Billednummer/I alt

DivX/MPEG-4-afspilning

- Album (mappe) nummer/I alt
- Filnummer/I alt
- T **:**:**

Forløbet afspilningstid for den aktuelle fil

Kontrollere tekstinformation

Tekstinformationen (albumnavn, billednavn osv.) for JPEG/DivX/MPEG-4-filer kan kontrolleres.

Album/billed/mappe/filnummer

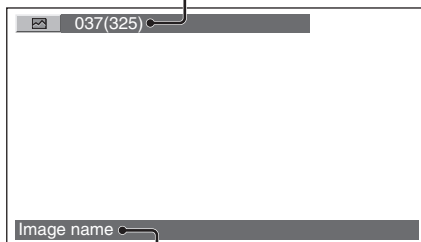

Tekstinformation*

* "NO TEXT" vises, når der ikke er nogen tekstinformation.

Tekstinformation er forskellig som følger, afhængigt af formatet.

JPEG-afspilning

- Albumnavn (når albumnummeret vises)
- Billednavn (når billednummeret vises)

DivX/MPEG-4-afspilning

- Album (mappe) navn (når album (mappe) nummeret vises)
- Filnavn (når filnummeret vises)

Foretage lydindstillinger

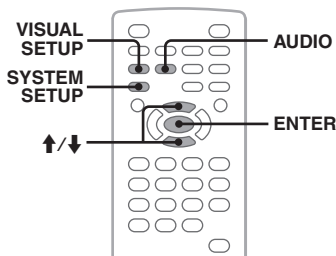

Bemærk

Diske i DTS-format er ikke understøttet. Lyden udsendes ikke, hvis DTS-formatet er valgt.

Skifte lydformat/ format

DVD

DivX

For DVD kan lydformatet skiftes, hvis disken er optaget med spor på flere sprog. For DVD/DivX kan du skifte lydformatet ved afspilning af en disk optaget i flere lydformater (f.eks. Dolby Digital).

- 1 Under afspilning skal du trykke gentagne gange på **(AUDIO)**, indtil det ønskede lydformat/program vises.

Lydformat/program*

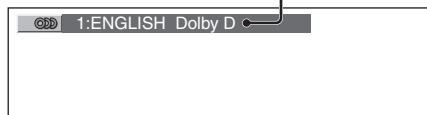

* Ved afspilning af DivX vises lydformat/kanal (f.eks. "MP3").

Lydformatet skifter blandt de sprog, der er til rådighed.

Når du bliver bedt om det, skal du indføre den 4-cifrede sprogkode (side 56) for det ønskede sprog.

Når det samme sprog vises to eller flere gange, er disken optaget i flere lydformater.

Skifte lyd kanal

VCD

CD

MP3

WMA

AAC

Ved afspilning af VCD/CD/MP3/WMA/AAC kan du vælge højre eller venstre kanals lyd for at lytte til både højre og venstre højtaler. Valgmulighederne er angivet nedenfor.

STEREO (ST): Standard stereolyd (standardindstilling)

1/L (L): Venstre kanals lyd (mono)

2/R (R): Højre kanals lyd (mono)

- 1 Under afspilning skal du trykke gentagne gange på **(AUDIO)**, indtil den ønskede lydformat vises.

Eksempel ved afspilning af en MP3



Bemærk

Du vil ikke altid kunne skifte lydindstillingen afhængigt af disken.

Råd

Du kan også ændre indstillingerne på videodiske ved at vælge "AUDIO" i menuen for afspilningsindstilling (side 24).

Kontrollere programformatet

DVD

Du kan kontrollere antallet af kanaler og komponentpositionen på den DVD VIDEO, der afspilles.

- 1 Under afspilning skal du trykke på

(VISUAL SETUP).

Menuen for afspilningsindstilling vises.

- 2 Tryk på **↑/↓** for at vælge **(AUDIO)**.

Programformatet vises.

Aktuelt lydformat*

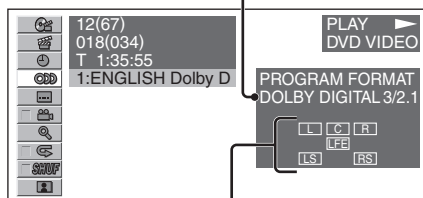

Aktuelt programformat

* "PCM", "DOLBY DIGITAL" osv. vises afhængigt af disken.

Tegnene på programformatdisplayet repræsenterer følgende lydkomponenter og deres position:

[L] : Front (venstre)

[R] : Front (højre)

[C] : Center

[LS] : Bag (venstre)

[RS] : Bag (højre)

[S] : Bag (mono): Bagkomponent for det Dolby Surround-bearbejdede signal og Dolby Digital-signalet

[LFE] : Lav frekvens-effekt-signal

Programformatnavnet og kanalnumrene vises som følger.

Eksempel: Dolby Digital 5.1-kanals

Bagkomponent x2

DOLBY DIGITAL 3/2.1

Frontkomponent x2 +
Centerkomponent x1

LFE-komponent x1

For at skjule menuen for afspilningsindstilling skal du trykke på **(VISUAL SETUP)**.

Justere lydudgangsniveauet

— DVD-niveau **DVD**

Du kan justere lydudgangsniveauet for en DVD optaget i Dolby Digital-format for at mindske forskellene i lydstyrkeniveau mellem disk og kilde.

1 Under afspilning skal du trykke på

(SYSTEM SETUP).

Systemopsætningspunktet vises på hovedenheden.

2 Tryk på \uparrow/\downarrow for at vælge "DVD-LEVEL", og tryk derefter på (ENTER).

3 Tryk på \downarrow for at indstille på "ADJUST-ON", og tryk derefter på (ENTER).

4 Tryk på \uparrow/\downarrow for at vælge "DOLBY-ADJ", og tryk derefter på (ENTER).

5 Tryk på \uparrow/\downarrow for at justere udgangsniveauet.

Udgangsniveauet kan justeres i enkelttrin mellem -10 og +10.

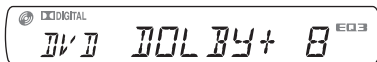

6 Tryk på (ENTER).

Indstillingen er udført.

For at skjule systemopsætningsdisplayet skal du trykke på (SYSTEM SETUP).

Med hovedenheden

Tryk på (SETUP) i stedet for (SYSTEM SETUP), drej kontrolknappen og hold i stedet for at trykke på \uparrow/\downarrow , tryk på kontrolknappen i stedet for (ENTER).

Forstørre billeder

DVD

VCD

DivX

MPEG-4

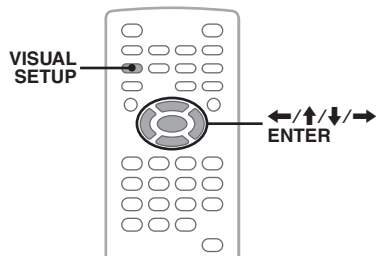

Du kan forstørre billeder.

1 Under afspilning skal du trykke på

(VISUAL SETUP).

Menuen for afspilningsindstilling vises.

2 Tryk på \uparrow/\downarrow for at vælge (CENTER ZOOM), og tryk derefter på (ENTER).

Den aktuelle valgmulighed vises.

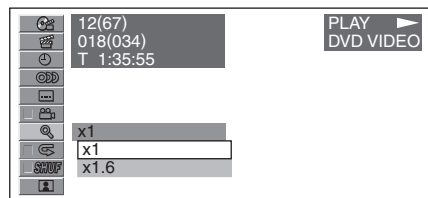

3 Tryk på \uparrow/\downarrow for at vælge den ønskede valgmulighed (x1, x1.6*), og tryk derefter på (ENTER).

* Billedet kan blive kornet.

Billedet forstørres.

For at skjule menuen for afspilningsindstilling skal du trykke på (VISUAL SETUP).

For at rulle billedet skal du trykke på $\leftarrow/\uparrow/\downarrow/\rightarrow$.

For at gendanne den originale skala skal du vælge "x1" i trin 3.

Bemærkninger

- Afhængigt af disken vil du ikke altid kunne ændre forstørrelsen.
- Når du fortsætter afspilning, vender billedet tilbage til dets originale skala.
- Hvis du vender tilbage til en disks menu/topmenu, bliver forstørrelsen annulleret.

Justere billedkvaliteten — Billede EQ

DVD

VCD

JPEG

DivX

MPEG-4

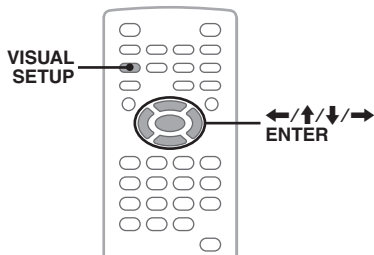

Du kan vælge en billedkvalitet, der passer til bilens indvendige lysstyrke.

- 1 Under afspilning skal du trykke på (VISUAL SETUP).**
Menuen for afspilningsindstilling vises.
- 2 Tryk på ↑/↓ for at vælge (PICTURE EQ), og tryk derefter på (ENTER).**
Den aktuelle valgmulighed vises.

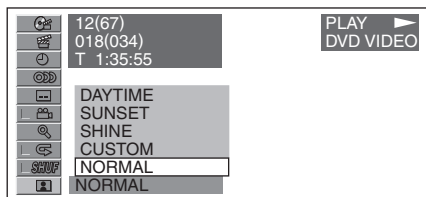

- 3 Tryk på ↑/↓ for at vælge den ønskede valgmulighed, og tryk derefter på (ENTER).**

Valgmuligheder er forskellige, afhængigt af indstillingen i skærmsætning (side 41). I skærmsætning skifter indstillingerne af "PICTURE EQ" i "CUSTOM SETUP" valgmulighederne som følger.

AUTO: Skifter valgmulighederne for nat/dagbrug automatisk i overensstemmelse med dæmperindstillingen i systemopsætning (side 43).

LIGHT OFF: Viser valgmulighederne for dagbrug.

LIGHT ON: Viser valgmulighederne for natbrug.

Valgmulighederne for hver indstilling er angivet nedenfor.

For alle indstillinger

NORMAL: Normal billedkvalitet.

CUSTOM: Brugerjusterede indstillinger (side 29).

Når den er indstillet på "LIGHT OFF"/ "AUTO" (med "DIM-OFF")

DAYTIME: Passende i lyse omgivelser.

SUNSET: Passende når det bliver lidt mørkt.

SHINE: Passende i meget lyse omgivelser (f.eks. når sollyset afspejles på skærmen).

Når den er indstillet på "LIGHT ON"/ "AUTO" (med "DIM-ON")

NIGHT: Gør skærmen mørkere, så du ikke distraheres ved kørsel om natten.

MIDNIGHT: Gør skærmen mørkere end "NIGHT"-indstillingen.

THEATER: Gør skærmen lysere. Passende når du vil se en lys skærm om natten.

Brugertilpasse billedkvaliteten.

Valgmuligheden "CUSTOM" giver dig mulighed for at lave din egen indstilling af billedkvalitet ved at justere billedtoner. Du kan gemme justeringer for både "LIGHT OFF"- og "LIGHT ON"-indstillinger.

- 1 Under afspilning skal du trykke på (VISUAL SETUP).**
Menuen for afspilningsindstilling vises.
- 2 Tryk på ↑/↓ for at vælge (PICTURE EQ), og tryk derefter på (ENTER).**
Den aktuelle valgmulighed vises.
- 3 Tryk på ↑/↓ for at vælge "CUSTOM", og tryk derefter på (ENTER).**

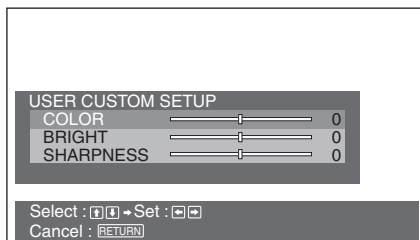

- 4 Tryk på ↑/↓ for at vælge billedtone, og tryk derefter på ←/→ for at justere niveauet.**

- 5 Tryk på (ENTER).**

For at skjule menuen for afspilningsindstilling skal du trykke på (VISUAL SETUP).

Låse disk — Børnesikring

DVD *

* Undtagen DVD-R/DVD-R DL/DVD-RW i VR-indstilling.

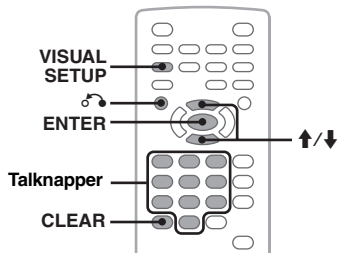

Du kan låse en disk eller indstille afspilningsrestriktioner i overensstemmelse med et forudbestemt niveau f.eks. seerens alder. Begrænsede sekvenser kan blokeres eller udskiftes med andre sekvenser, når en børnesikret DVD afspilles.

Aktivere børnesikring

- 1 Tryk på **(VISUAL SETUP)**, mens enheden er slukket. Skærmopsætning-menuen vises.
- 2 Tryk på **↑/↓** for at vælge **(CUSTOM SETUP)**, og tryk derefter på **(ENTER)**. Brugertilpassede opsætningspunkter vises.
- 3 Tryk på **↑/↓** for at vælge "PARENTAL CONTROL", og tryk derefter på **(ENTER)**. Valgmulighederne vises.

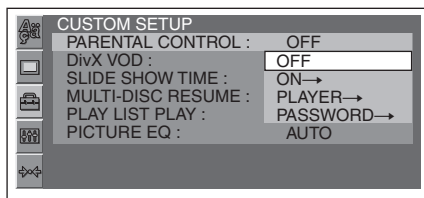

- 4 Tryk på **↑/↓** for at vælge "ON →", og tryk derefter på **(ENTER)**. Displayet til indstilling af password vises.



- 5 Tryk på talknapperne for at indtaste dit password, og tryk derefter på **(ENTER)**. Displayet til bekræftelse vises.
- 6 For at bekræfte skal du trykke på talknapperne for at indføre dit password igen, og derefter trykke på **(ENTER)**. Indstillingen er udført.

For at slette et indført nummer skal du trykke på **(CLEAR)**.

For at vende tilbage til det foregående display skal du trykke på **(HOME)**.

For at skjule skærmopsætning-menuen skal du trykke på **(VISUAL SETUP)**.

Deaktivere børnesikring

Vælg "OFF →" i trin 4 ovenfor, og indfør derefter dit password.

Hvis børnesikring er deaktiveret, vises "Parental control canceled" (Børnesikring annulleret).

Ændre passwordet

Vælg "PASSWORD →" i trin 4 ovenfor, indfør dit aktuelle password, indfør dit nye password, og indfør derefter igen for at bekræfte.

Ændre området og dets filmniveau

Begrænsningsniveauerne kan indstilles afhængigt af området og dets filmniveauer.

- 1 Tryk på **(VISUAL SETUP)**, mens enheden er slukket. Skærmopsætning-menuen vises.
- 2 Tryk på **↑/↓** for at vælge **(CUSTOM SETUP)**, og tryk derefter på **(ENTER)**. Brugertilpassede opsætningspunkter vises.
- 3 Tryk på **↑/↓** for at vælge "PARENTAL CONTROL", og tryk derefter på **(ENTER)**. Valgmulighederne vises.
- 4 Tryk på **↑/↓** for at vælge "PLAYER →", og tryk derefter på **(ENTER)**. Når børnesikring allerede er aktiveret, vises displayet til at indføre dit password. For at ændre indstillingen skal du indføre dit password, og derefter trykke på **(ENTER)**.
- 5 Tryk på **↑/↓** for at vælge "STANDARD", og tryk derefter på **(ENTER)**. Valgmulighederne vises.

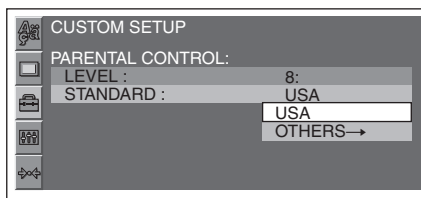

- 6 Tryk på ↑/↓ for at vælge det ønskede område og anvende dets filmniveauer, og tryk derefter på (ENTER).**

Området vælges.

Når du vælger "OTHERS →", skal du indføre områdekoden fra "Områdekodeliste" på side 56, med talknapperne.

- 7 Tryk på ↑/↓ for at vælge "LEVEL", og tryk derefter på (ENTER).**

Valgmulighederne vises.

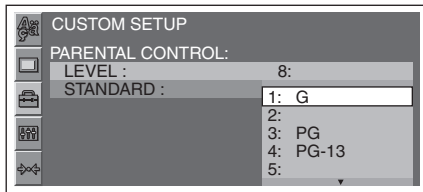

Desto lavere nummer, desto strengere begrænsningsniveau.

- 8 Tryk på ↑/↓ for at vælge det ønskede niveau, og tryk derefter på (ENTER).**

Indstillingen er udført.

For at vende tilbage til det foregående display skal du trykke på ⏪.

For at skjule skærmopsætning-menuen skal du trykke på (VISUAL SETUP).

Gentaget og blandet afspilning

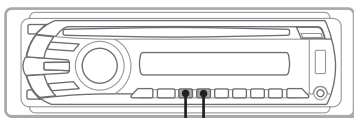

REP SHUF

- 1 Under afspilning skal du trykke gentagne gange på ① (REP) eller ② (SHUF) på hovedenheden, indtil den ønskede valgmulighed vises.**

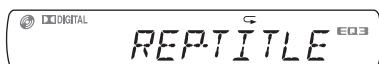

Gentaget eller blandet afspilning begynder.

Gentage-valgmulighederne og rækkefølge for hver disk/format er angivet nedenfor.

Disk/format	Valgmuligheder
DVD	OFF CHAPTER: Gentager det aktuelle kapitel. TITLE: Gentager den aktuelle titel.
VCD *1 C D	OFF TRACK: Gentager det aktuelle spor.
MP3 WMA AAC	OFF TRACK: Gentager det aktuelle spor. ALBUM: Gentager det aktuelle album.
JPEG	OFF IMAGE: Gentager det aktuelle billede. ALBUM: Gentager det aktuelle album.
DivX MPEG-4	OFF FILE: Gentager den aktuelle videofil. ALBUM: Gentager det aktuelle album (mappe).

Blandet-valgmulighederne og rækkefølge for hver disk/format er angivet nedenfor.

Disk/format	Valgmuligheder
DVD *2	OFF TITLE: Afspiller kapitler i den aktuelle titel i vilkårlig rækkefølge.
VCD *1 C D	OFF DISC: Afspiller spor i den aktuelle disk i vilkårlig rækkefølge.
MP3 WMA AAC JPEG DivX MPEG-4	OFF ALBUM: Afspiller spor/billeder/videofiler i det aktuelle album (mappe) i vilkårlig rækkefølge.

*1 Kun til rådighed ved afspilning af version 1.0/1.1 VCD, eller version 2.0 VCD uden PBC-funktion.

*2 Undtagen DVD-R/DVD-R DL/DVD-RW i VR-indstilling.

For at vende tilbage til normal afspilning skal du vælge "OFF".

fortsættes på næste side →

Bemærkninger

- Hvis du vender tilbage til en disks menu/topmenu, bliver gentaget/blandet afspilning annulleret.
- Gentaget/blandet afspilning kan ikke indstilles i diskens menu/topmenu.

Indstilling fra menuen for afspilningsindstilling

DVD VCD JPEG DivX MPEG-4

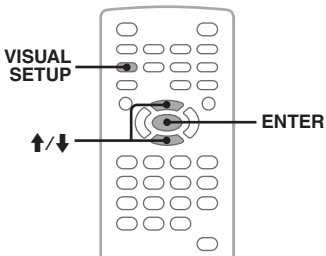

1 Under afspilning skal du trykke på (VISUAL SETUP).

Menuen for afspilningsindstilling vises.

2 Tryk på ↑/↓ for at vælge eller eller , og tryk derefter på (ENTER).

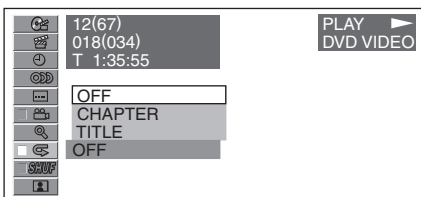

3 Tryk på ↑/↓ for at vælge den ønskede valgmulighed, og tryk derefter på (ENTER).

Gentaget eller blandet afspilning begynder.

Tryk på (VISUAL SETUP) for at skjule menuen for afspilningsindstilling.

Bemærk

Den valgte afspilningsindstilling annulleres, når den disk, der afspilles, udkastes.

Direkte søgning-afspilning

DVD VCD C D MP3 WMA
AAC JPEG DivX MPEG-4

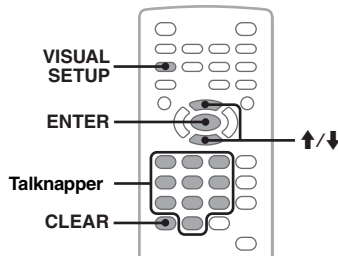

Du kan finde et ønsket sted direkte ved at angive titelnummer, kapitelnummer osv.







1 Under afspilning skal du trykke på talknapperne for at indføre et punkt (spor, titel osv.) nummer, og derefter trykke på (ENTER).

Afspilning starter fra begyndelsen af det valgte sted.

Indstilling fra menuen for afspilningsindstilling

DVD VCD JPEG DivX MPEG-4

Søgepunkter er forskellige som følger, afhængigt af disken/formatet:

Disk/Format	Punkter
DVD	 TITLE Begynder afspilning fra en valgt titel.  CHAPTER Begynder afspilning fra et valgt kapitel.  TIME Begynder afspilning fra det sted, der er bestemt af en indført tidskode.
VCD *	 TRACK Begynder afspilning fra et valgt spor.
JPEG	 ALBUM Begynder afspilning fra et valgt album.  IMAGE Begynder afspilning fra et valgt billede.

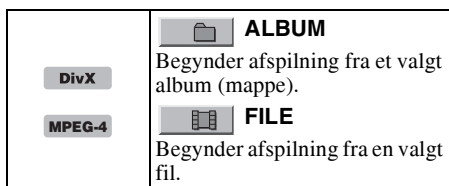

* Kun til rådighed ved afspilning af VCD uden PBC-funktion.

- 1 Under afspilning skal du trykke på **(VISUAL SETUP)**.**
Menuen for afspilningsindstilling vises.
- 2 Tryk på **↑/↓** for at vælge det ønskede punkt, og tryk derefter på **(ENTER)**.**

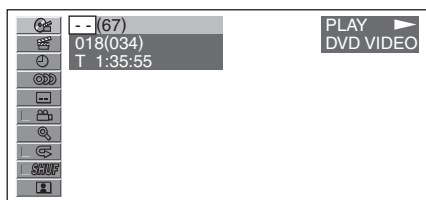

Tallet i parentes angiver det samlede antal af det valgte punkt.

- 3 Tryk på talknapperne for at indføre et punktnummer eller tidskode.**
Eksempel: For at finde 2 timer, 10 minutter og 20 sekunder, skal du bare indføre "21020". Tryk på **(CLEAR)** for at slette allerede indførte tal.
- 4 Tryk på **(ENTER)**.**
Afspilning begynder fra det valgte sted.

Tryk på **(VISUAL SETUP)** for at skjule menuen for afspilningsindstilling.

Liste spor/billeder/videofiler — Quick-BrowZer

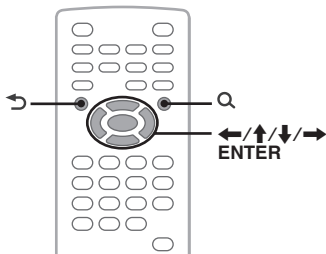

Vælg et spor/billede/videofil



Du kan liste album/mapper/spor/billeder/videofiler på skærmen og vælge at afspille en ønsket.

Denne funktion er særligt praktisk til en disk i MP3/WMA/AAC/JPEG/DivX/MPEG-4-format, der indeholder mange album/spor osv.

- 1 Tryk på **Q** under afspilning.**
Listen over spor/billeder/videofiler i den aktuelle disk/album*/mappe* vises.

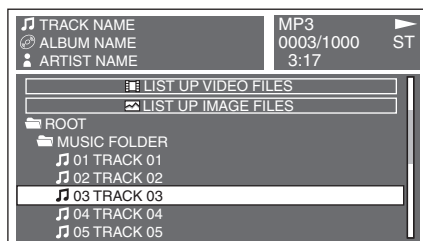

For at vende tilbage/gå videre til den foregående/næste side, skal du trykke på **←/→**.

For at flytte til det øvre niveau skal du trykke på **↶**.*

For at vælge den ønskede mappe skal du trykke på **↑/↓**, og derefter **(ENTER)**.*

* Kun ved afspilning af MP3/WMA/AAC/JPEG/DivX/MPEG-4.

- 2 Tryk på **↑/↓** for at vælge det ønskede spor/billede/videofil, og tryk derefter på **(ENTER)**.**
Afspilning af det valgte spor/billede/videofil begynder.

Med hovedenheden

Drej kontrolknappen i stedet for at trykke på **↑/↓**, tryk på **(SEEK) -/+** i stedet for **←/→**, tryk på kontrolknappen i stedet for **(ENTER)**.

Vælg en filtype



Hvis disken indeholder flere filtyper, kan kun den valgte filtype (lyd/video/billede) afspilles. Den rækkefølge, som filtypen prioriteres i afspilningen, er fra start indstillet på lyd, video, og derefter billede (hvis disken f.eks. indeholder videofiler og billedfiler, afspilles kun videofiler). Du kan vælge den filtype, der skal listes, og derefter vælge den ønskede fil at afspille.

- 1 Tryk på **Q** under afspilning.**

fortsættes på næste side →

- 2 Tryk på \uparrow/\downarrow for at vælge den filtype, der skal listes, og tryk derefter på ENTER .**

For at liste MP3-, WMA- og AAC-filer skal du vælge "LIST UP AUDIO FILES".

For at liste DivX/MPEG-4-filer skal du vælge "LIST UP VIDEO FILES".

For at liste JPEG-filer skal du vælge "LIST UP IMAGE FILES".

- 3 Tryk på \uparrow/\downarrow for at vælge den ønskede fil, og tryk derefter på ENTER .**

Afspilning af den valgte fil begynder.

Med hovedenheden

Drej kontrolknappen i stedet for at trykke på \uparrow/\downarrow , tryk på kontrolknappen i stedet for ENTER .

Se lyddiskinformation

CD

MP3

WMA

AAC

Under lydafspilning kan du kontrollere information om disken eller vise omslagsbilledet* for MP3/WMA/AAC-filen på skærmen.

* Den anbefalede størrelse er fra 240 × 240 til 960 × 960 pixels.

Eksempel ved afspilning af en MP3

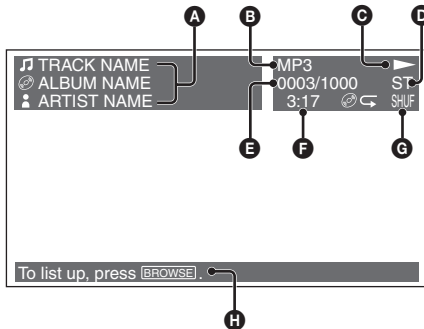

- A** Spornummer eller spornavn
Disknavn/Albumnavn
Kunstnernavn
- B** Format
- C** Afspilningsstatus (▶, || osv.)
- D** Aktuel lydkanal
Ved afspilning af CD/MP3/WMA/AAC kan lydkanalen ændres. For nærmere oplysninger, se "Skitte lyd kanalen" på side 27.
- E** Spornummer/I alt
- F** Forløbet afspilningstid
- G** Aktuel afspilningsindstilling
- H** Betjeningshjælpe meddelelser

Råd

Du kan også vælge et spor, der skal spilles, vha. en liste (Quick-BrowZer) (side 33).

Avanceret betjening — Radio

Gemme og modtage stationer

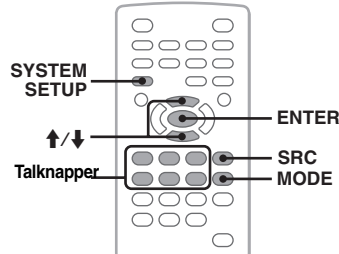

Forsigtig

Brug Best Tuning Memory (BTM) for at undgå en ulykke, når du stiller ind på stationer, mens du kører.

Gemme automatisk — BTM

- 1 Tryk gentagne gange på SRC , indtil "TUNER" vises på hovedenheden.**

For at skifte bånd skal du trykke gentagne gange på MODE . Du kan vælge blandt FM1, FM2, FM3, MW eller LW.

- 2 Tryk på SYSTEM SETUP .**
Systemopsætningspunktet vises.

- 3 Tryk på \uparrow/\downarrow for at vælge "BTM", og tryk derefter på ENTER .**

Enheden gemmer stationer i rækkefølge på talknapperne efter frekvens (1 til 6). Der høres en bip-lyd, når indstillingen er gemt.

Med hovedenheden

Tryk på SOURCE i stedet for SRC , tryk på SETUP i stedet for SYSTEM SETUP , drej kontrolknappen i stedet for at trykke på \uparrow/\downarrow , tryk på kontrolknappen i stedet for ENTER .

Gemme manuelt

- 1 Mens den station, som du vil gemme, modtages, skal du trykke på en talknap (1 til 6) og holde, indtil "MEM" vises på hovedenheden.**

Talknap-indikationen vises på hovedenheden.

Bemærk

Hvis du forsøger at gemme en anden station på den samme talknap, slettes den tidligere gemte station.

Råd

Når en RDS-station gemmes, gemmes AF/TA-indstillingen også (side 35).

Modtage gemte stationer

- 1 Vælg båndet, og tryk derefter på en talknap (1 til 6).

RDS

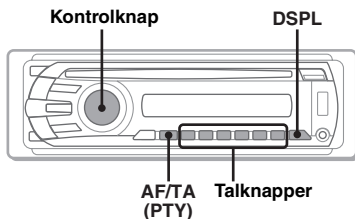

Oversigt

FM-stationer med Radio Data System (RDS) - service kan sende digitale data, som ikke kan opfattes af det menneskelige øre, sammen med det almindelige radioprogramsignal.

Displaypunkter

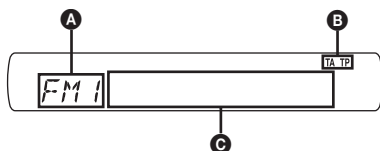

- A** Radiobånd, Funktion
- B** TA/TP*1
- C** Frekvens*2 (Programnavn), forvalgsnummer, ur, RDS-data

*1 "TA" blinker under trafikinformation. "TP" lyser, mens en sådan station modtages.

*2 Mens RDS-stationen modtages, vises " * " til venstre for frekvensindikationen.

Hvis du vil skifte displaypunkter **C**, skal du trykke på **(DSPL)**.

RDS-service

Enheden giver automatisk RDS-service som følger:

AF (Alternative frekvenser)

Vælger og genindstiller på stationen med det stærkeste signal i et netværk. Ved at bruge denne funktion kan du lytte uafbrudt til det samme program på en køretur over lang afstand uden at skulle genindstille den samme station manuelt.

TA (Trafikmelding)/TP (Trafikprogram)

Giver aktuelle trafikinformationer/programmer. Enhver information/program, der modtages, afbryder den aktuelt valgte kilde.

PTY (Programtyper)

Viser den aktuelt modtagne programtype. Søger også efter din valgte programtype.

CT (Clock Time - ur-klokkeslæt)

CT-data fra RDS-transmissionen indstiller uret.

Bemærkninger

- Ikke alle RDS-funktioner er til rådighed i alle lande/områder.
- RDS virker ikke, hvis signalstyrken er for svag, eller hvis den station, der er stillet ind på, ikke sender RDS-data.

Indstilling AF og TA

AF/TA-indstillinger og rækkefølge er angivet nedenfor.

AF-ON: Aktiverer AF og deaktiverer TA.

TA-ON: Aktiverer TA og deaktiverer AF.

AF, TA-ON: Aktiverer både AF og TA.

AF, TA-OFF: Deaktiverer både AF og TA.

- 1 Tryk gentagne gange på **(AF/TA)**, indtil den ønskede indstilling vises.

Gemme RDS-stationer med AF- og TA-indstilling

Du kan forvælge RDS-stationer sammen med AF/TA-indstillingen. Hvis du bruger BTM-funktionen, gemmes kun RDS-stationer med den samme AF/TA-indstilling. Hvis du forvælger manuelt, kan du forvælge både RDS- og ikke-RDS-stationer med AF/TA-indstillingen for hver.

- 1 Indstil AF/TA, og gem derefter stationen med BTM eller manuelt.

fortsættes på næste side →

Modtage nødmeldinger

Når AF eller TA er slået til, afbryder nødmeldinger automatisk den aktuelt valgte kilde.

Råd

Hvis du justerer lydstyrkeniveauet under en trafikmelding, bliver dette niveau gemt i hukommelsen til efterfølgende trafikmeldinger, uafhængigt af det almindelige lydstyrkeniveau.

Holde radioen indstillet på et regionalprogram — REG

Når AF-funktionen er slået til: enhedens fabriksindstilling afgrænser modtagelse til et bestemt område, så der skiftes ikke over til en anden regional station med en stærkere frekvens.

Hvis du forlader dette regionalprograms modtageområde, skal du indstille "REG-OFF" i systemopsætning ved FM-modtagelse (side 44).

Bemærk

Denne funktion virker ikke i Det Forenede Kongerige og i visse andre områder.

Local Link-funktion (Kun Det Forenede Kongerige)

Med denne funktion kan du vælge andre lokale stationer i området, selvom de ikke er lagret på talknapperne.

- 1 Ved FM-modtagelse skal du trykke på en talknap (① til ⑥), hvor der er gemt en lokal station.
- 2 Tryk på en talknap for en lokal station igen inden for 5 sekunder.
Gentag denne procedure, indtil den lokale station modtages.

Vælge PTY

- 1 Tryk på (AF/TA) (PTY) og hold under FM-modtagelse.



Navnet på den aktuelle programtype vises, hvis stationen sender PTY-data.

- 2 Drej kontrolknappen for at vælge programtypen.

- 3 Tryk på drejeknappen.

Enheden søger efter en station, der udsender den valgte programtype.

Programtyper

NEWS (Nyheder), **AFFAIRS** (Aktuelt), **INFO** (Oplysning), **SPORT** (Sport), **EDUCATE** (Undervisning), **DRAMA** (Drama), **CULTURE** (Kultur), **SCIENCE** (Videnskab), **VARIED** (Blandet), **POP M** (Popmusik), **ROCK M** (Rockmusik), **EASY M** (Let underholdning), **LIGHT M** (Let klassisk), **CLASSICS** (Klassisk), **OTHER M** (Andre musiktyper), **WEATHER** (Vejret), **FINANCE** (Finansinformation), **CHILDREN** (Børneprogrammer), **SOCIAL A** (Sociale forhold), **RELIGION** (Religion), **PHONE IN** ("Ring ind"-programmer), **TRAVEL** (Rejser), **LEISURE** (Fritid), **JAZZ** (Jazzmusik), **COUNTRY** (Countrymusik), **NATION M** (Nationalmusik), **OLDIES** (Evergreens), **FOLK M** (Folkmusik), **DOCUMENT** (Dokumentarprogrammer)

Bemærk

Du kan ikke bruge denne funktion i lande/regioner, hvor PTY-data ikke er tilgængelige.

Indstille CT

- 1 Indstil "CT-ON" i systemopsætning (side 43).

Bemærkninger

- CT-funktionen virker ikke altid, selv om der modtages en RDS-station.
- Der kan være en forskel mellem det klokkeslæt, som CT-funktionen indstiller, og det faktiske klokkeslæt.

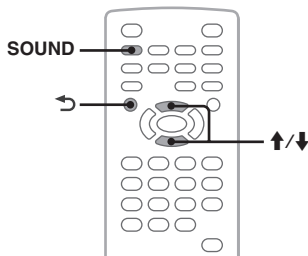

Du kan justere lydegenskaberne efter dine ønsker. Indstillingspunkterne i lydmenuen og rækkefølge er angivet nedenfor.

EQ3: Vælger en equalizerkurve blandt 7 musiktyper.

LOW, MID, HI*1: Justerer lydstyrkeniveauet for det valgte bånd for brugertilpasset indstilling af EQ3.

BAL (Balance): Justerer lydbalancen mellem venstre og højre højttalere.

FAD (Fader): Justerer det relative niveau mellem front- og baghøjttalere.

SUB (Subwooferlydstyrke)*2: Justerer subwooferlydstyrken. ("ATT" er den laveste indstilling.)

*1 Vises kun, når EQ3 er aktiveret.

*2 Når lydudgangen er indstillet på "SUB-OUT" (side 43).

- 1 Under afspilning/modtagelse skal du trykke gentagne gange på **(SOUND)**, indtil det ønskede indstillingspunkt vises på hovedenheden.

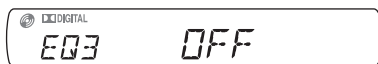

- 2 Tryk på **↑/↓** for at justere niveauet eller vælge den ønskede valgmulighed.
- 3 Tryk på **↶**. Indstillingen er udført, og displayet vender tilbage til normal afspilnings/modtageindstilling.

Med hovedenheden

Tryk på kontrolknappen i stedet for **(SOUND)**, drej kontrolknappen i stedet for at trykke på **↑/↓**.

Brugertilpasse equalizerkurven — EQ3

"CUSTOM" i EQ3 giver dig mulighed for at lave dine egne indstillinger af equalizer. Du kan justere niveauet for 3 forskellige bånd: "LOW", "MID" og "HI".

- 1 Under afspilning/modtagelse skal du trykke gentagne gange på **(SOUND)**, indtil "EQ3" vises.
- 2 Tryk på **↑/↓** for at vælge "CUSTOM".
- 3 Tryk gentagne gange på **(SOUND)**, indtil "LOW", "MID" eller "HI" vises.
- 4 Tryk på **↑/↓** for at justere niveauet for det valgte punkt. Udgangsniveauet kan justeres i enkelttrin mellem -10 og +10.

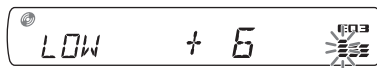

For at gendanne den fabriksindstillede equalizerkurve skal du trykke på **(SOUND)** og holde.

- 5 Tryk på **↶**. Indstillingen er udført, og displayet vender tilbage til normal afspilnings/modtageindstilling.

Råd

Andre equalizertyper kan også justeres.

Med hovedenheden

Tryk på kontrolknappen i stedet for **(SOUND)**, drej kontrolknappen i stedet for at trykke på **↑/↓**.

Indstillinger

Der kan foretages forskellige indstillinger fra følgende to opsætningsmenuer.

- **Skærmopsætning-menu (side 38)**
Giver mulighed for konfiguration af skærmrelaterede punkter (med skærmen).
- **Systemopsætning-menu (side 42)**
Giver mulighed for konfiguration af systemrelaterede punkter (med hovedenheden).

Skærmopsætning

Skærmopsætning-menuen omfatter følgende kategorier.

-  **LANGUAGE SETUP** (side 39)
Indstiller menuen, undertekstsproget osv.
-  **DISPLAY SETUP** (side 39)
Justerer indstillingerne på den tilsluttede skærm.
-  **CUSTOM SETUP** (side 40)
Brugertilpasser afspilningen af diske.
-  **AUDIO SETUP** (side 41)
Justerer lydindstillingerne i overensstemmelse med disken.
-  **RESET** (side 41)
Nulstiller alle indstillingspunkter.

Grundlæggende betjening af skærmopsætning

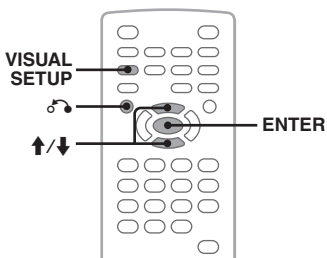

Du kan indstille punkter i menuen som følger.

Eksempel når formatforholdet indstilles til "4:3 PAN SCAN".

- 1 Tryk på **(VISUAL SETUP)**, mens enheden er slukket.
Skærmopsætning-menuen vises.

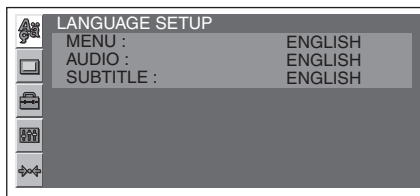

- 2 Tryk på **↑/↓** for at vælge **(DISPLAY SETUP)**, og tryk derefter på **(ENTER)**.
Display-opsætningspunkterne vises.

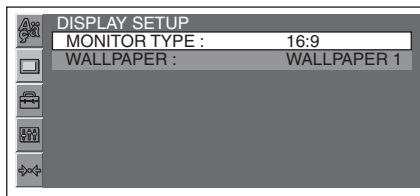

- 3 Tryk på **↑/↓** for at vælge "MONITOR TYPE", og tryk derefter på **(ENTER)**.
Valgmulighederne vises.

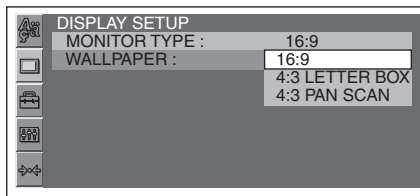



- 4 Tryk på **↑/↓** for at vælge "4:3 PAN SCAN", og tryk derefter på **(ENTER)**.
Indstillingen er udført.

For at vende tilbage til det foregående display skal du trykke på **(ENTER)**.

For at skjule skærmopsætning-menuen skal du trykke på **(VISUAL SETUP)**.





Sprogopsætning for display eller lydspor DVD

Vælg  (LANGUAGE SETUP), og vælg derefter det ønskede punkt og valgmulighed nedenfor, med / og **(ENTER)**. For nærmere oplysninger om denne procedure, se "Grundlæggende betjening af skærmopsætning" på side 38.



Punkt	Formål
MENU	Til at ændre diskens menusprog.
AUDIO	Til at ændre lydsporets sprog.
SUBTITLE	Til at ændre det undertekstsprog, der er optaget på disken.



Displayopsætning

Vælg  (DISPLAY SETUP), og vælg derefter det ønskede punkt og valgmulighed nedenfor, med / og **(ENTER)**. For nærmere oplysninger om denne procedure, se "Grundlæggende betjening af skærmopsætning" på side 38.

"●" angiver standardindstillingen.

Punkt	Valgmulighed	Formål
MONITOR TYPE Vælger et billedformat, der passer til den tilsluttede skærm.	16:9 (●) 	Til at vise bredformatbilledet. Passende, når du tilslutter til en bredformatskærm eller en skærm med en funktion til bredformatindstilling.
	4:3 LETTER BOX 	Til at vise et bredformatbillede med bånd på de øvre og nedre dele af skærmen. Passende, når der tilsluttes til en 4:3-skærm.
	4:3 PAN SCAN 	Til at vise et bredformatbillede på hele skærmen og automatisk skære de dele fra, der ikke passer.
WALLPAPER	WALLPAPER 1 (●), 2, 3	Til at vælge wallpaperdesign.

Bemærk

Afhængigt af disken kan "4:3 LETTER BOX" blive valgt automatisk i stedet for "4:3 PAN SCAN", og omvendt.



Brugerdefineret opsætning

Vælg (CUSTOM SETUP), og vælg derefter det ønskede punkt og valgmulighed nedenfor, med / og **(ENTER)**. For nærmere oplysninger om denne procedure, se "Grundlæggende betjening af skærmopsætning" på side 38.

Følg sidereferencer for nærmere oplysninger. "●" angiver standardindstillingen.

Punkt	Valgmulighed	Formål
PARENTAL CONTROL (side 30) DVD *1 Indstiller afspilningsbegrænsninger for ikke at afspille upassende diske eller scener.	OFF → (●)	Til at deaktivere børnesikring.
	ON →	Til at aktivere børnesikring.
	PLAYER →	Til at indstille begrænsningsstandarden og dens niveau.
	PASSWORD →	Til at indstille et nyt 4-cifret password.
DivX VOD DivX Viser denne enheds registreringskode. For mere information kan du besøge denne website: http://www.divx.com/vod	Done	Til at lukke displayet.
SLIDE SHOW TIME JPEG	5 sec. (●), 10 sec., 20 sec., 40 sec., 60 sec.	Til at vælge slideshow-intervallet.
	FIXED	Til at deaktivere billedfremvisningen.
MULTI-DISC RESUME DVD *2 VCD DivX MPEG-4	ON (●)	Til at gemme fortsætteindstillingerne i hukommelsen for op til 5 diske. (Indstillingerne bevares i hukommelsen, selvom du indstiller på "OFF".)
	OFF	Til ikke at gemme fortsætteindstillingerne i hukommelsen. Funktionen fortsætte-afspilning er kun til rådighed for den aktuelle disk i enheden.
USB RESUME	ON (●)	Til at gemme fortsætteindstillingerne i hukommelsen. (Indstillingerne bevares i hukommelsen, selvom du indstiller på "OFF".)
	OFF	Til ikke at gemme fortsætteindstillingerne i hukommelsen.

PLAY LIST PLAY DVD (Kun for DVD-R/DVD-R DL/ DVD-RW i VR-indstilling)	ORIGINAL (●)	Til at afspille originalt optagede titler.
	PLAY LIST	Til at afspille en redigeret playliste.
PICTURE EQ (side 29) DVD VCD JPEG DivX MPEG-4 Vælger den valgmulighed, der skal vises i menuen for afspilningsindstilling.	AUTO (●)	Til at skifte valgmulighederne for nat/dagbrug automatisk i overensstemmelse med dæmperindstillingen i systemopsætning (side 43).
	LIGHT OFF	Til at vise valgmulighederne for dagbrug.
	LIGHT ON	Til at vise valgmulighederne for natbrug.

*1 Undtagen DVD-R/DVD-R DL/DVD-RW i VR-indstilling.

*2 Kun DVD VIDEO.

Bemærk

Hvis børnesikring anvendes, virker fortsæt-afspilning ikke. I så fald begynder afspilning fra diskens begyndelse, når den isættes.



Lydopsætning

Vælg (AUDIO SETUP), og vælg derefter det ønskede punkt og valgmulighed nedenfor, med **↑/↓** og **(ENTER)**. For nærmere oplysninger om denne procedure, se "Grundlæggende betjening af skærmopsætning" på side 38.

Følg sidereferencen for nærmere oplysninger. "●" angiver standardindstillingen.

Punkt	Valgmulighed	Formål
AUDIO DRC DVD * Gør lyden klar, når lydstyrken er lav. Kun for en DVD, der opfylder Audio DRC (Dynamic Range Control).	STANDARD (●)	Til at vælge standardindstillingen.
	WIDE RANGE	Til at få en fornemmelse af at være til stede ved en liveoptræden.

* Undtagen DVD-R/DVD-R DL/DVD-RW i VR-indstilling.



Nulstille alle indstillinger

Alle indstillinger (undtagen indstilling af børnesikring) i skærmopsætning kan nulstilles. Vælg (RESET), og derefter "RESET ALL SETTINGS", "YES" med **↑/↓** og **(ENTER)**. For nærmere oplysninger om dette, se "Grundlæggende betjening af skærmopsætning" på side 38.

Bemærk

Slå ikke strømmen på enheden fra, mens der nulstilles, da det tager nogle sekunder at udføre.

Systemopsætning

Systemopsætning-menuen omfatter følgende kategorier.

- **SET**: Generelle indstillinger (side 43)
- **DSPL**: Displayindstillinger (side 43)
- **R/M**: Indstillinger for modtagelse (side 44)
- **SND**: Lydindstillinger (side 45)

Grundlæggende betjening af systemopsætning

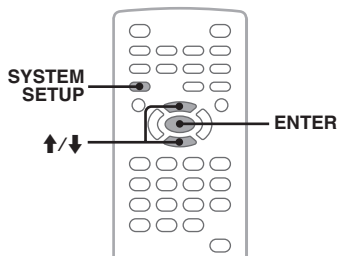

Du kan indstille punkter i menuen som følger.

Eksempel ved indstilling af demonstrationen.

- 1 Tryk på (SYSTEM SETUP), mens enheden er slukket.**
Systemopsætningspunktet vises på hovedenheden.
- 2 Tryk på ↑/↓ for at vælge "DEMO", og tryk derefter på (ENTER).**
Valgmuligheden vises.



- 3 Tryk på ↑/↓ for at vælge "ON" eller "OFF", og derefter (ENTER).**
Indstillingen er udført.

For at skjule systemopsætningsdisplayet skal du trykke på (SYSTEM SETUP).

Med hovedenheden

Tryk på (SETUP) i stedet for (SYSTEM SETUP), drej kontrolknappen og hold i stedet for at trykke på ↑/↓, tryk på kontrolknappen i stedet for (ENTER).

Følg sidereferencen for nærmere oplysninger. "●" angiver standardindstillingen.

SET (Opsætning)

Punkt	Valgmulighed	Formål	Status for enhed
CLOCK-ADJ (Justere ur) (side 46)	–	–	
CT (Clock Time) (side 35, 36)	ON	Til at aktivere CT-funktionen.	Enhver status.
	OFF (●)	Til at deaktivere CT-funktionen.	
BEEP	ON (●)	Til at aktivere betjeningslyden.	
	OFF	Til at deaktivere betjeningslyden.	
COLOR-SYS (Farvesystem) Ændrer videoudgangssignalet i overensstemmelse med den tilsluttede skærm.	PAL (●)	Til at indstille på PAL.	Enhed slukket.
	NTSC	Til at indstille på NTSC.	
AUTO-OFF Slukker automatisk efter et ønsket tidsrum, når enheden er slukket.	NO (●)	Til at deaktivere den automatiske slukkefunktion.	Enhver status.
	30S, 30M, 60M	Til at vælge det ønskede tidsrum.	
REAR/SUB Ændrer lydudgangen.	REAR-OUT	Til at indstille til effektforstærkeren.	Enhed slukket.
	SUB-OUT (●)	Til at indstille til subwooferen.	
DSPL (Display)			
Punkt	Valgmulighed	Formål	Status for enhed
M.DSPL (Bevægelse-display) Vælger bevægelse-displayindstilling.	SA (●)	Til at vise mønstre i bevægelse og spektralanalysator.	Under afspilning/ radiomodtagelse.
	OFF	Til at deaktivere bevægelse-displayet.	
DEMO (Demonstration)	ON (●)	Til at aktivere demonstrationen.	Enhed slukket.
	OFF	Til at deaktivere demonstrationen.	
DIMMER Ændrer displayets lysstyrke.	ON	Til at dæmpe displayet.	Enhver status.
	OFF (●)	Til at deaktivere dæmperen.	
AUTO-SCRL (Automatisk rulning) Ruller lange punkter automatisk.	ON (●)	Til at rulle.	Under diskafspilning.
	OFF	Til ikke at rulle.	

fortsættes på næste side →

R/M (Modtageindstilling)

Punkt	Valgmulighed	Formål	Status for enhed
LOCAL (Lokal søgeindstilling)	ON	Til at kun at stille ind på stationer med relativt stærke signaler.	Ved radiomodtagelse.
	OFF (●)	Til at stille ind på normal modtagelse.	
MONO (Mono-indstilling) Vælger mono-modtagelse for at forbedre dårlig FM-modtagelse.	ON	Til at høre stereoudsendelse i mono.	Under FM-modtagelse.
	OFF (●)	Til at høre stereoudsendelse i stereo.	
REGIONAL (side 36)	ON (●)	Sådan holdes radioen indstillet på et regionalprogram.	Under FM-modtagelse.
	OFF	Til at deaktivere, når du forlader programmets modtageområde.	
BTM (Best Tuning Memory) (side 34)	–	–	Ved radiomodtagelse.

SND (Lyd)

Punkt	Valgmulighed	Formål	Status for enhed
HPF (Højpasfilter) Vælger afskæringsfrekvensen for front/baghøjtaler.	OFF (●)	Til ikke at afskære frekvensen.	Under afspilning/ radiomodtagelse.
	80HZ,100HZ, 120HZ,140HZ, 160HZ	Til at vælge frekvensen.	
LPF (Lavpasfilter)*1 Vælger afskæringsfrekvensen for subwooferen.	OFF (●)	Til ikke at afskære frekvensen.	
	80HZ,100HZ, 120HZ,140HZ, 160HZ	Til at vælge frekvensen.	
LPF-PHASE (Lavpasfilter-fase)*1 Vælger fasen, når lavpasfilteret er slået til.	NORM (●)	Til at anvende den normale fase på LPF.	
	REV	Til at anvende modfasen på LPF.	
LOUD (Lydforstærkning) Gør lyden klar, når lydstyrken er lav.	OFF (●)	For ikke at forstærke bas og diskant.	
	ON	For at forstærke bas og diskant.	
AUX-LEVEL (side 47)	(-8 ~ +18) ●: 0	Til at vælge niveauet.	Under AUX-afspilning (ekstraudstyr).
DVD-LEVEL (side 28)	ADJST-ON	Til justering af udgangsniveauet for Dolby Digital-format.	Under diskafspilning.
	ADJST-OFF (●)	Til at deaktivere justering af niveauet.	
DOLBY-ADJ (Justering af Dolby-niveau) (side 28)*2	(-10 ~ +10) ●: +8	Til at vælge niveauet.	

*1 Når lydudgangen er indstillet på "SUB-OUT".

*2 Viser og er kun til rådighed, når "DVD-LEVEL" er indstillet til "ADJST-ON".

Vælg en ekstra enhed

- 1 Tryk gentagne gange på (SRC), indtil "AUX" vises på hovedenheden.
- 2 Tryk på (MODE) for at vælge "FRONT-IN" eller "REAR-IN".
Betjen på selve den ekstra enhed.

Justere lydstyrke niveauet

Sørg for at justere lydstyrken for hver tilsluttet enhed inden afspilning.

- 1 Skru ned for lydstyrken på enheden.
- 2 Tryk gentagne gange på (SRC), indtil "AUX" vises på hovedenheden.
Hvis der er tilsluttet to ekstra enheder, skal du vælge enheden for at justere dens lydstyrke ved at trykke på (MODE).
- 3 Begynd afspilning på den ekstra enhed ved en moderat lydstyrke.
- 4 Indstil din sædvanlige lydstyrke på enheden.
- 5 Tryk på (SYSTEM SETUP).
- 6 Tryk på ↑/↓ for at vælge "AUX-LEVEL", og tryk derefter på (ENTER).
- 7 Tryk på ↑/↓ for at justere indgangsniveauet. Indgangsniveauet kan justeres i enkelttrin mellem -8 og +18.
- 8 Tryk på (ENTER).
Indstillingen er udført.

For at skjule systemopsætningsdisplayet skal du trykke på (SYSTEM SETUP).

Med hovedenheden

Tryk på (SOURCE) i stedet for (SRC), tryk på (SETUP) i stedet for (SYSTEM SETUP), drej kontrolknappen i stedet for at trykke på ↑/↓, tryk på kontrolknappen i stedet for (ENTER).

Yderligere oplysninger

Forholdsregler

- Lad enheden afkøle forinden, hvis din bil har været parkeret direkte i solen.
- Motorantennen slås automatisk ud.

Dannelse af kondensvand

Hvis der dannes kondensvand inden i enheden, skal du tage disken ud og vente i ca. en time, indtil den er tør. Ellers fungerer enheden ikke korrekt.

Sådan opretholdes en høj lyd kvalitet

Pas på ikke at spilde væske på enheden eller diskene.

Bemærkninger om diske

- Udsæt ikke diske for direkte sollys eller varmekilder som f.eks. varmluftkanaler. Lad dem ikke ligge i en parkeret bil.
- Rens diskene med en almindelig rensklud inden afspilning. Tør disken af fra midten og udad. Brug ikke opløsningsmidler, f.eks. rensbenzin, fortynder eller almindelige rengøringsmidler.
- Denne enhed er designet til at afspille diske, der opfylder CD-standard (Compact Disc). DualDiscs og nogle musikdiske kodet med teknologi til beskyttelse af ophavsret opfylder ikke CD-standard (Compact Disc), og disse diske kan derfor ikke afspilles med denne enhed.
- **Diske som enheden IKKE kan afspille**
 - Diske med etiketter, mærkater eller påklisteret tape eller papir. Det kan forårsage funktionsfejl eller ødelægge disken.
 - Diske der ikke er af standardform (f.eks. hjerte-firkantet eller stjerneform). Det kan beskadige enheden, hvis du forsøger at afspille dem.
 - 8 cm diske.



Bemærkning om afspilningsbetjening af DVD'er og VCD'er

En del afspilningsbetjening af DVD'er og VCD'er kan være bevidst indstillet af softwareproducenter. Da denne enhed afspiller DVD'er og VCD'er i overensstemmelse med det diskindhold, som softwareproducenterne har designet, vil nogle afspilningsfunktioner ikke altid være til rådighed. Se også vejledningen til DVD'erne eller VCD'erne.

fortsættes på næste side →

Bemærkninger om DATA CD'er og DATA DVD'er

- Nogle DATA CD'er/DATA DVD'er (afhængigt af det udstyr, der bruges til dens optagelse, eller diskens tilstand) kan muligvis ikke afspilles på enheden.
- Afslutning er krævet for nogle diske (side 48).
- Enheden er kompatibel med følgende standarder.
For DATA CD'er
 - ISO 9660 Niveau 1/Niveau 2-format, Joliet/Romeo i udvidelsesformat
 - Multi SessionFor DATA DVD'er
 - UDF Bridge-format (kombineret UDF og ISO 9660)
 - Multi Border
- Det maksimale antal:
 - mapper (album): 256 (inkl. rod- og tomme mapper).
 - filer (spor/billeder/videoer) og mapper som kan indeholdes på en disk: 2.000 (hvis et mappe/filnavn indeholder mange tegn, bliver dette tal mindre end 2.000).
 - tegn, der kan vises for et mappe/filnavn: 64 (Joliet/Romeo).

Bemærkninger om afslutning af diske

Følgende diske skal afsluttes for at kunne afspilles på enheden.

- DVD-R/DVD-R DL (i videoindstilling/VR-indstilling)
- DVD-RW i videoindstilling
- DVD+R/DVD+R DL
- CD-R
- CD-RW

Følgende diske kan afspilles uden afslutning.

- DVD+RW – automatisk afsluttet.
- DVD-RW i VR-indstilling – afslutning ikke krævet.

Se vejledningen til disken for nærmere oplysninger.

Bemærkninger om Multi Session CD'er/Multi Border DVD'er

Enheden kan afspille Multi Session CD'er/Multi Border DVD'er under følgende forhold. Bemærk, at sessionen skal lukkes, og at disken skal afsluttes.

- Når der er optaget CD-DA (Compact Disc Digital Audio) i den første session:
Enheden genkender disken som CD-DA, og kun CD-DA af den første session afspilles, selvom et andet format (f.eks. MP3) er optaget i andre sessioner.
- Når CD-DA er optaget i andet end den første session:
Enheden genkender disken som en DATA CD eller DATA DVD, og alle CD-DA-sessioner springes over.
- Når der optages en MP3/WMA/AAC/JPEG/DivX/MPEG-4.
Kun de sessioner, der indeholder den valgte filtype (lyd/video/billede)*, afspilles (hvis CD-DA eller andre data findes i andre sessioner, springes de over).

* For nærmere oplysninger om, hvordan filtypen vælges, se side 33.

Afspilningsrækkefølge for MP3/WMA/AAC/JPEG/DivX®/MPEG-4-filer

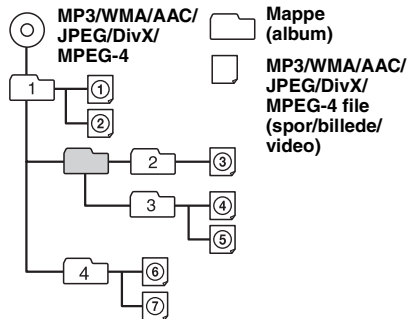

Om MP3-filer

- ID3-tag version 1.0, 1.1, 2.2, 2.3 og 2.4 gælder kun for MP3. ID3-tag er 15/30 tegn (1.0 og 1.1), eller 63/126 tegn (2.2, 2.3 og 2.4).
- Ved navngivning af en MP3-fil skal du sørge for at tilføje filtypen ".mp3" til filnavnet.

Bemærkning om MP3

Hvis du afspiller en MP3-fil med høj bithastighed, f.eks. 384 kbps, kan lyden falde ud i korte øjeblikke.

Om WMA-filer

- WMA-tag er 63 tegn.
- Ved navngivning af en WMA-fil skal du sørge for at tilføje filtypen ".wma" til filnavnet.

Om AAC-filer

- AAC-tag er 126 tegn.
- Ved navngivning af en AAC-fil skal du sørge for at tilføje filtypen ".m4a" til filnavnet.

Om JPEG-filer

- JPEG, der står for Joint Photographic Experts Group, er et standardformat for billedfilkomprimering. Det komprimerer stillbilleder til ca. 1/10 til 1/100 af original størrelse.
- Ved navngivning af en JPEG-fil skal du sørge for at tilføje filtypen ".jpg" til filnavnet.

Bemærkning om JPEG

Afspilning af progressive JPEG-filer er ikke understøttet.

Om DivX®-filer

DivX®, der står for Digital Video Express, er et standardformat for digital videofilkomprimering udviklet af DivX, Inc. Dette produkt er et officielt DivX® certificeret produkt og kan afspille alle versioner af DivX®-video (herunder DivX® 6) med standardafspilning af DivX®-mediefiler.

Om MPEG-4-filer

MPEG-4-filer på en disk, der opfylder følgende krav, kan afspilles. Afspilning garanteres ikke for alle MPEG-4-filer, der opfylder kravene.

- Profil: MPEG-4 Simple profile
- Bithastighed: Max. 25.000 kbps
- Billedfrekvens: Max. 30 billeder pr. sekund
- Billedstørrelse: Max. 320 × 240 pixels
- Lyd: Max. 320 kbps (AAC-LC)
- Filtypenavn: .mp4

Vedligeholdelse

Udskifte litiumbatteriet i kort-fjernbetjeningen

Under normale forhold holder batteriet i ca. 1 år. (Levetiden kan dog blive kortere afhængigt af brugsforholdene.)

Når batteriet bliver svagt, formindskes kort-fjernbetjeningens rækkevidde. Udskift batteriet med et nyt CR2025-litiumbatteri. Der opstår brand- eller eksplosionsfare, hvis du bruger en anden type batteri.

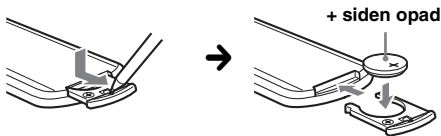

Bemærkninger om litiumbatteriet

- Hold litiumbatteriet uden for børns rækkevidde. Søg omgående læge, hvis batteriet sluges.
- Aftør batteriet med en tør klud, så kontakten bliver god.
- Sørg for at batteriets poler vender rigtigt, når det sættes i.
- Batteriet må ikke holdes med en metalpincet, da der kan opstå kortslutning.

ADVARSEL

Batteriet kan eksplodere, hvis det behandles forkert. Batteriet må ikke genoplades, skilles ad eller bortkastes i åben ild.

Udskiftning af sikring

Når du udskifter sikringen, skal du sørge for at bruge en med et amperetal, der svarer til den originale sikring. Hvis sikringen springer, skal du kontrollere strømtilslutningen og udskifte sikringen. Hvis sikringen springer igen efter udskiftningen, kan der være en intern funktionsfejl. Kontakt i så fald den nærmeste Sony-forhandler.

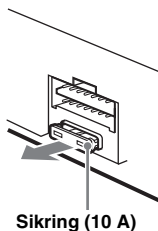

Rensning af stikkene

Enheden virker ikke altid korrekt, hvis stikkene mellem enheden og frontpanelet ikke er rene. For at forhindre dette skal du tage frontpanelet af (side 15) og rense stikkene med en vatpind. Brug ikke for meget kraft, da stikkene kan beskadiges.

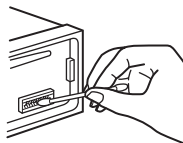

Hovedenhed

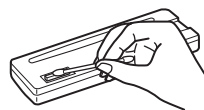

Frontpanelets
bagside

Bemærkninger

- Af sikkerhedsmæssige grunde bør du slå tændingen fra og fjerne nøglen fra tændingskontakten, inden du renser stikkene.
- Berør aldrig stikkene direkte med fingrene eller en metalgenstand.

Tage enheden ud

1 Fjern beskyttelsesrammen.

- 1 Løsn frontpanelet (side 15).
- 2 Klem begge kanter af beskyttelsesrammen, og træk den derefter ud.

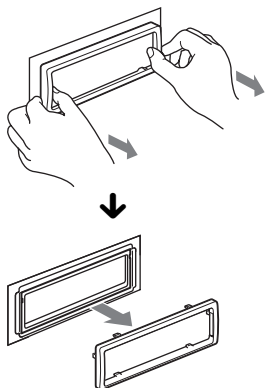

2 Tag enheden ud.

- 1 Sæt begge udløsernøgler i på samme tid, så de klikker på plads.

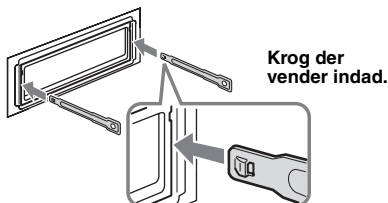

- 2 Træk i udløsernøglerne for at løsne enheden.

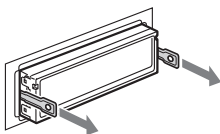

- 3 Skyd enheden ud af monteringsrammen.

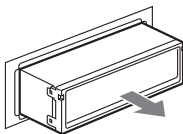

Tekniske data

System

Laser: Halvlederlaser

Signalformatsystem: Kan skiftes mellem PAL og NTSC

DVD/CD-afspiller

Signal/støjforhold: 120 dB

Frekvensreaktion: 10 – 20.000 Hz

Wow og flutter: Ikke målelig

Harmonisk forvrængning: 0,01 %

Tuner

FM

Indstillingsområde: 87,5 – 108,0 MHz

Antennestik:

Eksternt antennestik

Mellemfrekvens: 10,7 MHz/450 kHz

Brugbar følsomhed: 9 dBf

Selektivitet: 75 dB ved 400 kHz

Signal/støjforhold: 67 dB (stereo), 69 dB (mono)

Harmonisk forvrængning ved 1 kHz: 0,5 % (stereo), 0,3 % (mono)

Separation: 35 dB ved 1 kHz

Frekvensreaktion: 30 – 15.000 Hz

MW/LW

Indstillingsområde:

MW: 531 – 1.602 kHz

LW: 153 – 279 kHz

Antennestik:

Eksternt antennestik

Mellemfrekvens: 10,7 MHz/450 kHz

Følsomhed: MW: 30 µV, LW: 40 µV

USB-afspillerdel

Interface: Full speed USB

Maksimal strømstyrke: 500 mA

Effektforstærker

Udgange: Højttalerudgang (sikre stik)

Højttalerimpedans: 4 – 8 ohm

Maksimal udgangseffekt: 52 W × 4 (ved 4 ohm)

Generelt

Udgange:

Videoudgang-tilslutning

Lydudgang-tilslutning bag

Stik for motorantenne

Stik for effektforstærker

Indgange:

Tilslutninger for AUX-lydindgang

Indgangsstik for antenne

Tilslutning for håndbremse-kontrol

AUX-indgangsstik (stereo-ministik)

Tilslutning for USB-signalindgang

Tonekontroller:

Lav: ±10 dB ved 60 Hz

Mellem: ±10 dB ved 1 kHz

Høj: ±10 dB ved 10 kHz

Strømkrav: 12 V jævnstrøm bilbatteri (negativ jordforbindelse)

Mål: Approx. 178 × 50 × 179 mm (b/h/d)

Monteringsmål: Ca. 182 × 53 × 163 mm (b/h/d)

Vægt: Ca. 1,4 kg

Medfølgende tilbehør:

Kort-fjernbetjening: RM-X168

Dele til montering og tilslutning (1 sæt)

Din forhandler har muligvis ikke alt det ovennævnte tilbehør i sit sortiment. Bed forhandleren om nærmere oplysninger.

Patenter i USA og andre lande på licens fra Dolby Laboratories.

MPEG Layer-3 lydkodeknudsteknologi og patenter på licens fra Fraunhofer IIS og Thomson.

DivX, DivX Certified og tilknyttede logoer er varemærker, der tilhører DivX, Inc., og bruges under licens.

Dette produkt er beskyttet af visse intellektuelle ejendomsrettigheder tilhørende Microsoft Corporation. Brug eller distribution af denne teknologi uden for dette produkt er forbudt uden tilladelse fra Microsoft eller et autoriseret Microsoft-datterselskab.

Design og tekniske data kan ændres uden forudgående varsel.



- Der er ikke brugt halogenerede flammehæmmende midler i de trykte kredsløb.
- Der er ikke brugt halogenerede flammehæmmende midler i kabinetter.
- Der er brugt papir til emballagepuderne.

Fejlsøgning

Med den følgende kontrolliste kan du afhjælpe problemer, du kan få med enheden. Inden du går igennem nedenstående kontrolliste, bør du kontrollere fremgangsmåden for tilslutning og betjening.

Hvis problemet ikke løses, kan du besøge denne support-website.

Supportsite

<http://support.sony-europe.com>

Afhængigt af den tilsluttede skærm, kan det tage nogle sekunder for enheden at slå fra, efter at have slået tændingen fra. Det er ikke en funktionsfejl.

Generelt

Der er ingen strømtilførsel til enheden.

- Kontroller tilslutningen eller sikringen.
- Hvis enheden slukkes, og displayet forsvinder, kan enheden ikke betjenes med kort-fjernbetjeningen.
→ Tænd enheden.

Motorantennen slås ikke ud.

Motorantennen har ikke en relæboks.

Ingen biplyd.

- Bilyden er annulleret (side 43).
- Der er tilsluttet en ekstra effektforstærker, og du bruger ikke den indbyggede forstærker.

Hukommelsens indhold er slettet.

- Der er blevet trykket på RESET-knappen.
→ Du skal gemme i hukommelsen igen.
- Strømledningen eller batteriet er blevet afbrudt eller er ikke tilsluttet korrekt.

Gemte stationer og korrekt klokkeslæt er slettet.

Sikringen er sprunget.

Der kommer støj, når tændingens position skiftes.

Ledningerne er ikke tilpasset korrekt til bilens strømstik til ekstraudstyr.

Displayet forsvinder fra/vises ikke på displayvinduet.

- Dæmperen er indstillet på "DIM-ON" (side 43).
- Displayet forsvinder, hvis du trykker på **OFF** og holder.
→ Tryk på **OFF** på enheden og hold, indtil displayet forsvinder.
- Stikkene er beskadiget (side 49).

Den automatiske slukkefunktion virker ikke.

Enheden er slået til. Den automatiske slukkefunktion aktiveres, når enheden slås fra.

→ Slå enheden fra.

fortsættes på næste side →

Billede

Der er ikke noget billede/der er billedforstyrrelser.

- En tilslutning er ikke lavet korrekt.
- Kontroller tilslutningen til det tilsluttede udstyr, og indstil udstyrets indgangsvælger til kilden, der svarer til denne enhed.
- Defekt eller snavset disk.
- Montering er ikke korrekt.
 - Monter enheden i en vinkel på mindre end 45° på et stabilt sted i bilen.
- Skærmen er tilsluttet AUDIO/VIDEO OUT, og parkeringsledningen (lys grøn) er ikke tilsluttet håndbremskablet, eller håndbremsen er ikke trukket.
- Indstillingen af farvesystem er ikke korrekt.
 - Indstil farvesystemet på "PAL" eller "NTSC", alt efter den tilsluttede skærm (side 43).

Billedet passer ikke på skærmen.

Billedformatet er fastsat på DVD'en.

Lyd

Der er ingen lyd/lyden springer/lyden knækker over.

- En tilslutning er ikke lavet korrekt.
- Kontroller tilslutningen til det tilsluttede udstyr, og indstil udstyrets indgangsvælger til kilden, der svarer til denne enhed.
- Defekt eller snavset disk.
- Montering er ikke korrekt.
 - Monter enheden i en vinkel på mindre end 45° på et stabilt sted i bilen.
- MP3-fil-samlingsfrekvensen er ikke 16, 22,05, 24, 32, 44,1 eller 48 kHz.
- WMA-fil-samlingsfrekvensen er ikke 32, 44,1 eller 48 kHz.
- AAC-fil-samlingsfrekvensen er ikke 44,1 eller 48 kHz.
- MP3-fil-bithastigheden er ikke 8 til 384 kbps.
- WMA-fil-bithastigheden er ikke 32 til 384 kbps.
- AAC-fil-bithastigheden er ikke 16 til 320 kbps.
- Enheden er i pause/gå tilbage/frem-indstilling.
- Indstillingerne for udgangene er ikke lavet korrekt.
- DVD-udgangsniveauet er for lavt (side 28).
- Lydstyrken er lav.
- ATT-funktionen er aktiveret.
- Faderkontrollen "FAD" er ikke indstillet på positionen for et 2-højttalersystem.
- Format der ikke er understøttet (f.eks. DTS).
 - Kontroller, om formatet er understøttet af enheden (side 8).

Der er støj på lyden.

Hold ledninger og kabler adskilt fra hinanden.

Diskbetjening

Dysken kan ikke lades.

- En anden disk er allerede ladet.
- Dysken er sat omvendt eller forkert i.

Dysken afspilles ikke.

- Defekt eller snavset disk.
- Dysken er ikke anvendelig.
- DVD'en er ikke anvendelig pga. regionskoden.
- Dysken er ikke afsluttet (side 48).
- Diskformatet og filversionen er ikke kompatible med enheden (side 8, 48).
- Tryk på **▲** for at tage dysken ud.

MP3/WMA/AAC/JPEG/DivX/MPEG-4-filer afspilles ikke.

- Optagelse blev ikke udført i overensstemmelse med ISO 9660 Level 1 eller Level 2, Joliet eller Romeo i udvidelsesformat (DATA CD), eller UDF Bridge-format (DATA DVD) (side 48).
- Filtypen er forkert (side 48).
- Filer gemmes ikke i MP3/WMA/AAC/JPEG/DivX/MPEG-4-format.
- Hvis dysken indeholder flere filtyper, kan kun den valgte filtype (lyd/video/billede) afspilles.
 - Vælg den passende filtype vha. listen (side 33).

Det tager længere tid at afspille MP3/WMA/AAC/JPEG/DivX/MPEG-4-filer end andre filer.

Ved følgende dyske tager det længere tid at begynde afspilning.

- en disk, som er optaget med en kompliceret træstruktur.
- en disk, som er optaget i Multi Session/Multi Border.
- en disk, som kan tilføjes data.

Dysken afspilles ikke fra begyndelsen.

Fortsætte-afspilning eller fortsætte-afspilning for flere dyske (side 40) er aktiveret.

Visse funktioner kan ikke udføres.

Afhængigt af dysken kan du ikke altid udføre betjening, f.eks. stop, søgning eller gentaget/blandet afspilning. Se vejledningen til dysken for nærmere oplysninger.

Lydsporet/undertekstsproget eller vinklen kan ikke skiftes.

- Brug DVD-menuen i stedet for den direkte valgknap på kort-fjernbetjeningen (side 17).
- Der er ikke optaget spor på flere sprog, undertekster på flere sprog eller flere vinkler på DVD'en.
- DVD'en forbyder ændring.

Displaypunkter ruller ikke.

- For dyske med særligt mange tegn kan de ikke altid ruller.
- "AUTO-SCRL" er indstillet på "OFF".
 - Indstil på "A.SCRL-ON" (side 43).

Betjeningsknapperne fungerer ikke.

Dysken udkastes ikke.

Tryk på RESET-knappen (side 14).

Du har glemt passwordet til børnesikring.

Indfør "5776" i displayet til indførelse af password for at låse op (side 30).

Radiomodtagelse

Stationerne kan ikke modtages.

Lyden generes af støj.

- Tilslutningen er ikke korrekt.
 - Tilslut en motorantenne-kontrolledning (blå) eller strømledning til tilbehør (rød) til strømledningen på bilens antenneforstærker. (Kun hvis bilen har en indbygget FM/MW/LW-antenne i bag/sideruden.)
 - Kontroller tilslutningen af bilantennen.
 - Hvis den automatiske antenne ikke slås ud, skal du kontrollere tilslutningen af motorantenne-kontrolledningen.

Det er ikke muligt at stille ind på forvalgte stationer.

- Frekvensen skal gemmes korrekt i hukommelsen.
- Radiosignalet er for svagt.

Det er ikke muligt at stille automatisk ind på stationer.

- Indstillingen af lokal søgning er ikke korrekt.
 - Indstilling standser for ofte:
 - Indstil på "LOCAL-ON" (side 44).
 - Indstilling standser ikke ved en station:
 - Indstil på "MONO-ON" (side 44).
- Radiosignalet er for svagt.
 - Indstil manuelt.

"ST"-indikationen blinker under FM-modtagelse.

- Indstil frekvensen præcist.
- Radiosignalet er for svagt.
 - Indstil på "MONO-ON" (side 44).

Et FM-program, der udsendes i stereo, høres i mono.

Enheden er indstillet på monomodtagelse.
→ Indstil på "MONO-OFF" (side 44).

RDS

SEEK begynder efter få sekunders lytning.

Stationen er ikke en TP-station eller har svagt signal.
→ Deaktiver TA (side 35).

Ingen trafikmeldinger.

- Aktiver TA (side 35).
- Stationen udsender ikke trafikmeldinger, selv om den er en TP-station.
 - Stil ind på en anden station.

PTY viser "- - - - -".

- Den aktuelle station er ikke en RDS-station.
- Der er ikke blevet modtaget RDS-data.
- Stationen specificerer ikke programtypen.

USB-afspilning

Du kan ikke afspille elementer via en USB HUB.

Denne enhed kan ikke genkende USB-enheder via en USB-hub.

Kan ikke afspille elementer.

En USB-enhed virker ikke.
→ Tilslut den igen.

Det tager længere tid at afspille USB-enheden.

USB-enheden indeholder filer med en kompliceret træstruktur.

Der høres en bip-lyd.

USB-enheden er blevet afbrudt under afspilning.

→ Før en USB-enhed afbrydes, skal du sørge for først at stoppe afspilning, så data beskyttes.

Lyden falder kortvarigt bort.

Lyden kan falde bort kortvarigt ved en høj bithastighed på mere end 320 kbps.

Fejldisplay/meddelelser

På hovedenheden

ERROR

- Disken er beskadiget eller sat omvendt i.
 - Rens disken eller sæt den korrekt i.
- Der er sat en tom disk i.
- Disken kan ikke afspilles pga. et problem.
 - Sæt en anden disk i.
- Disken er ikke kompatibel med denne enhed.
 - Isæt en kompatibel disk.
- USB-enheden blev ikke automatisk genkendt.
 - Tilslut den igen.
- Tryk på **▲** for at tage disken ud.

FAILURE

Tilslutningen af højttalere/forstærkere er forkert.
→ Se den medfølgende monterings/tilslutningsvejledning for at kontrollere tilslutningen.

L. SEEK +/-

Lokal søgeindstilling er slået til under automatisk indstilling.

NO AF

Der findes ikke en alternativ frekvens for den aktuelle station.

→ Tryk på **◀◀◀/▶▶▶**, mens programnavnet blinker. Enheden begynder søgning efter en anden frekvens med de samme PI (Programidentifikation)-data ("PI SEEK" vises).

NO DATA

Disken eller USB-enheden indeholder ikke en musikfil.

→ Sæt en musik-CD i enheden.

→ Tilslut en USB-enhed, der indeholder en musikfil.

NO DEV (Ingen enhed)

"USB" er valgt uden en USB-enhed tilsluttet. En USB-enhed eller et USB-kabel er blevet afbrudt under afspilning.

→ Sørg for at tilslutte en USB-enhed og et USB-kabel.

NO NAME

Der er ikke skrevet et disk/album/mappe/spor/billed/videonavn i filen.

NO TP

Enheden fortsætter søgning efter TP-stationer til rådighed.

fortsættes på næste side →

OFFSET

Der kan være en intern funktionsfejl.

→ Kontroller tilslutningen. Henvend dig til nærmeste Sony-forhandler, hvis fejlmeldingen fortsat vises på displayet.

OVERLOAD

USB-enheden er overbelastet.

→ Afbryd USB-enheden, og skift derefter kilde ved at trykke på (SOURCE).

→ Angiv, at USB-enheden ikke virker, eller at der er tilsluttet en enhed, som ikke er understøttet.

READ

Enheden læser al fil/album (mappe) information på disken.

→ Vent, indtil læsningen er udført, og afspilning begynder automatisk. Afhængigt af diskstrukturen kan det tage mere end et minut.

USB NO SUPRT (USB ikke understøttet)

Den tilsluttede USB-enhed er ikke understøttet.

→ Du kan finde nærmere oplysninger om kompatible USB-enheder på support-websiten.

"L L L L" eller "R R R R"

Under tilbage/fremrykning er du nået til begyndelsen eller slutningen af disken, og kan ikke komme længere.

"_ _"

Tegnet kan ikke vises af enheden.

På skærmen

Playback prohibited by region code.

Afspilning af DVD'en er forbudt pga. forskellig regionskode.

Cannot play this disc.

- Disken er ikke kompatibel med denne enhed.
- Disken er ikke afsluttet.

No playable data.

Disken indeholder ikke data, der kan afspilles.

Please press RESET.

Enheden kan ikke betjene pga. et problem.
→ Tryk på RESET-knappen (side 14).

Henvend dig til nærmeste Sony-forhandler, hvis disse løsninger ikke hjælper.

Hvis du bringer enheden til reparation pga. problemer med diskafspilning, skal du tage den disk med, der blev brugt på det tidspunkt, da problemet begyndte.

Ordliste

Album

Afsnit af et musikstykke eller et billede på en DATA CD/DVD, der indeholder MP3/WMA/AAC-lydspor eller JPEG-filer.

Kapitel

Underinddeling af en titel på en DVD. En titel er sammensat af flere kapitler.

DivX®

Digital videoteknologi udviklet af DivX, Inc. Videoer kodet med DivX-teknologi har en kvalitet, der er blandt de højeste, og en relativt lille filstørrelse.

Dolby Digital

Digital lydkomprimeringsteknologi udviklet af Dolby Laboratories. Teknologien er i overensstemmelse med 5.1-kanals surroundsound. Bagkanalen er stereo, og der er en adskilt subwooferkanal i dette format. Dolby Digital giver de samme 5.1 adskilte kanaler med digitalt høj kvalitet, som også anvendes i Dolby Digital-biograflydsystemer. Kanalseparationen er god, fordi alle kanaldata optages adskilt, og der er kun lidt forringelse, fordi al kanaldatabearbejdning foregår digitalt.

DVD

En disk der indeholder op til 8 timer levende billeder, selvom den har den samme diameter som en CD.

Datakapaciteten på en enkeltlags- og enkelt-sided DVD på 4,7 GB (gigabyte) er 7 gange større end på en CD. Datakapaciteten for en dobbeltlags- og enkelt-sided DVD er 8,5 GB, en enkeltlags- og dobbelt-sided DVD er på 9,4 GB, og en dobbeltlags- og dobbelt-sided DVD er på 17 GB.

Billeddataene bruger MPEG 2-formatet, en af verdensstandarderne for digital komprimeringsteknologi. Billeddataene komprimeres til ca. 1/40 (gennemsnitligt) af den originale størrelse. DVD'er anvender også en kodningsteknologi med variabel hastighed, som ændrer de data, der skal fordeles i overensstemmelse med billedets forhold. Lyddata optages i flerkansalsformat, f.eks. Dolby Digital, så du får en mere virkelighedstro lydeffekt.

Endvidere er forskellige avancerede funktioner, f.eks. flere vinkler, flere sprog og børnesikring, til rådighed på DVD'er.

DVD-RW

En DVD-RW er en disk, der kan optages på igen og igen. Den har den samme størrelse som en DVD VIDEO. DVD-RW'en har to forskellige indstillinger: VR-indstilling og videoindstilling. DVD-RW'er lavet i videoindstilling har det samme format som en DVD VIDEO, mens diske lavet i VR (Video Recording) -indstilling giver mulighed for at programmere eller redigere indholdet.

DVD+RW

En DVD+RW (plus RW) er en disk, der kan optages på igen og igen. DVD+RW er bruger et optageformat, der svarer til DVD VIDEO-formatet.

Fil

- Et MP3/WMA/AAC-spor eller JPEG-billede på en DATA CD/DATA DVD/USB-enhed.
- Et MP3/WMA/AAC-spor, JPEG-billede eller en DivX/MPEG-4-video på en DATA CD/DATA DVD.

("Fil" er en særlig definition for enheden.) En enkelt fil består af et enkelt spor, billede eller film.

Filmbaseret software, videobaseret software

DVD'er kan klassificeres som filmbaseret eller videobaseret software. Filmbaserede DVD'er indeholder de samme billeder (24 delbilleder pr. sekund), som vises i biografer. Videobaserede DVD'er, f.eks. tv-dramaer eller tv-komedier, viser billeder med 30 delbilleder (eller 60 felter) pr. sekund.

Scene

På en VIDEO CD med PBC (afspilningskontrol) - funktioner er menukærm-billeder, levende billeder og stillbilleder inddelt i afsnit kaldet "scener".

Title

Det længste afsnit af et billede eller et musikstykke på en DVD, film osv., på videosoftware, eller et helt album på lydsoftware.

Spor

Afsnit af et billede eller et musikstykke på en VIDEO CD, CD eller MP3/WMA/AAC. Et album er sammensat af flere spor (kun MP3/WMA/AAC).

VIDEO CD

En compactdisk, der indeholder levende billeder. Billeddataene bruger MPEG 1-formatet, en af verdensstandarderne for digital komprimeringsteknologi. Billeddataene komprimeres til ca. 1/140 af den originale størrelse. Derfor kan en 12 cm VIDEO CD indeholde op til 74 minutter levende billeder.

VIDEO CD'er indeholder også komprimerede lyd-data. Lyde, som ikke kan opfattes af den menneskelige hørelse, komprimeres, mens lyde, vi kan høre, ikke komprimeres. VIDEO CD'er kan indeholde 6 gange lydinformationen på almindelige lyd-CD'er.

Der findes 3 versioner af VIDEO CD'er.

- Version 1.0, 1.1: Du kan kun afspille levende billeder og lyd.
- Version 2.0: Du kan afspille stillbilleder med høj opløsning og bruge PBC-funktioner.

Enheden opfylder alle 3 versioner ovenfor.

Sprogkode/områdekodeliste

Sprogkodeliste

Stavemåden for sprogene opfylder standarden ISO 639: 1988 (E/F).

Kode	Sprog	Kode	Sprog	Kode	Sprog	Kode	Sprog
1027	Afar	1183	Irsk	1347	Maori	1507	Samoansk
1028	Abkhasisk	1186	Gælisk	1349	Makedonsk	1508	Shona
1032	Afrikaans		(Skotland)	1350	Malayalam	1509	Somalisk
1039	Amharisk	1194	Galicisk	1352	Mongolsk	1511	Albansk
1044	Arabisk	1196	Guarani	1353	Moldavisk	1512	Serbisk
1045	Assamesisk	1203	Gujarati	1356	Marathi	1513	Siswati
1051	Aymara	1209	Hausa	1357	Malaysisk	1514	Sesotho
1052	Aserbajdsjansk	1217	Hindi	1358	Maltesisk	1515	Sundanesisk
1053	Bashkir	1226	Kroatisk	1363	Burmesisk	1516	Svensk
1057	Hviderussisk	1229	Ungarsk	1365	Nauru	1517	Swahili
1059	Bulgarsk	1233	Armensk	1369	Nepalesisk	1521	Tamilsk
1060	Bihari	1235	Interlingua	1376	Hollandsk	1525	Telugu
1061	Bislama	1239	Interlingue	1379	Norsk	1527	Tadsjikisk
1066	Bengalsk;	1245	Inupiak	1393	Occitansk	1528	Thai
	Bangladesh	1248	Indonesisk	1403	(Afan) Oromo	1529	Tigrinya
1067	Tibetansk	1253	Islandsk	1408	Oriya	1531	Turkmensk
1070	Bretonsk	1254	Italiensk	1417	Punjab	1532	Tagalog
1079	Catalansk	1257	Hebraisk	1428	Polsk	1534	Setswana
1093	Korsikansk	1261	Japansk	1435	Pashto;	1535	Tonga
1097	Tjekkisk	1269	Jiddisch		Pushto	1538	Tyrkisk
1103	Walisisk	1283	Javanesisk	1436	Portugisisk	1539	Tsonga
1105	Dansk	1287	Georgisk	1463	Quechua	1540	Tatarisk
1109	Tysk	1297	Kasakhisk	1481	Ræto	1543	Twi
1130	Bhutani	1298	Grønlandsk		romansk	1557	Ukrainsk
1142	Græsk	1299	Cambodiansk	1482	Kirundi	1564	Urdu
1144	Dansk	1300	Kannada	1483	Rumænsk	1572	Usbekisk
1145	Esperanto	1301	Koreansk	1489	Russisk	1581	Vietnamesisk
1149	Spansk	1305	Kashmirsk	1491	Kinyarwanda	1587	Volapük
1150	Estisk	1307	Kurdisk	1495	Sanskrit	1613	Wolof
1151	Baskisk	1311	Kirgisisk	1498	Sindhi	1632	Xhosa
1157	Persisk	1313	Latin	1501	Sangho	1665	Yoruba
1165	Finsk	1326	Lingala	1502	Serbo	1684	Kinesisk
1166	Fiji	1327	Laotisk		Kroatisk	1697	Zulu
1171	Færøsk	1332	Litauisk	1503	Singalesisk		
1174	Fransk	1334	Lettisk;	1505	Slovakisk	1703	Ikke
1181	Frisisk		Lettisk	1506	Slovensk		specificeret

Områdekodeliste

Kode	Område	Kode	Område	Kode	Område	Kode	Område
2044	Argentina	2174	Frankrig	2362	Mexico	2184	Stor
2047	Australien	2376	Holland	2390	New Zealand		britannien
2057	Belgien	2248	Indien	2379	Norge	2499	Sverige
2070	Brasilien	2238	Indonesien	2427	Pakistan	2528	Thailand
2079	Canada	2254	Italien	2436	Portugal	2109	Tyskland
2090	Chile	2276	Japan	2489	Rusland	2046	Østrig
2115	Danmark	2092	Kina	2086	Schweiz		
2424	Filippinerne	2304	Korea	2501	Singapore		
2165	Finland	2363	Malaysia	2149	Spanien		

Tal

16:9 39
2000MP3 6
2000WMA 6
4:3 LETTER BOX 39
4:3 PAN SCAN 39

A

AAC 9, 48
Afspilning af playliste (PLAY LIST PLAY) 41
Afspilningskontrol (PBC) 24
Album (ALBUM) 32
Alternative frekvenser (AF) 35
Automatisk rulning (AUTO-SCRL) 43
Automatisk slukning (AUTO-OFF) 43

B

Balance (BAL) 37
Best Tuning Memory (BTM) 34
Bevægelse-display (M.DSPL) 43
Billede (IMAGE) 32
Billede EQ (PICTURE EQ) 29, 41
Billedfremvisningsinterval (SLIDE SHOW TIME) 40
Bip (BEEP) 43
Blandet afspilning (SHUF) 21, 31
Brugerdefineret opsætning (CUSTOM SETUP) 40
Børnesikring (PARENTAL CONTROL) 30, 40

C

Clock Time (ur-klokkeslæt) (CT) 35, 36, 43

D

Demonstration (DEMO) 43
Direkte søgning-afspilning 32
Diske 8
Diske der kan afspilles 8
Displayopsætning (DISPLAY SETUP) 39
DivX VOD 40
DivX® 9, 23, 48
Dolby Digital 27, 28
DVD menu 17
DVD'ens topmenu 17
DVD-niveau (DVD-LEVEL) 45

DVD-niveau (DVD-LVL) 28
Dynamic Range Control (DRC) 41
Dæmper (DIMMER) 43

E

Ekstra udstyr 46
Ekstraudstyr-niveau (AUX Level) 47
Ekstraudstyr-niveau (AUX-LEVEL) 45
EQ3 37
Equalizer
 Billede (PICTURE EQ) 29, 41
 Lyd (EQ3) 37

F

Fader (FAD) 37
Farvesystem (COLOR-SYS) 43
Fil (FILE) 33
Formater 9
Fortsætte afspilning 17, 19
Fortsætte afspilning for flere diske (MULTI-DISC RESUME) 6, 40
Front AUX 46

G

Gentaget afspilning (REP) 21, 31

J

JPEG 9, 23, 48
Justere ur (CLOCK-ADJ) 46
Justering af Dolby-niveau (DOLBY-ADJ) 45

K

Kapitel (CHAPTER) 32
Kort-fjernbetjening 12, 14, 49

L

Liste 33
Litiumbatteri 49
Lokal søgeindstilling (LOCAL) 44
Lyd (AUDIO)
 Format 27
 Kanal 27
 Sprog 27, 39
Lyd DRC (AUDIO DRC) 41

Lydforstærkning (LOUD) 45
Lydopsætning (AUDIO SETUP) 41
Lydsporsprog (AUDIO) 27, 39
Lydstyrke 10

M

Mappe (ALBUM) 33
Menu for afspilningsindstilling 24
Menusprog (MENU) 39
Mono-indstilling (MONO) 44
MP3 9, 48
MPEG-4 9, 49
Multi Border DVD 48
Multi Session CD 48

N

NTSC 43
Nulstille (RESET) 14, 41

O

Områdekode 56
Opsætningsmenu
 Skærmopsætning 38
 Systemopsætning 42

P

PAL 43
Programformat 27
Programtyper (PTY) 35, 36

Q

Quick-BrowZer 33

R

Radio Data System (RDS) 35
Regional (REGIONAL) 36, 44
Regionskode 9

fortsættes på næste side →

S

Sikring 49

Skærmopsætning 38

Skærmtype (MONITOR
TYPE) 39

Spor (TRACK) 32

Sprogkode 56

Sprogopsætning

(LANGUAGE SETUP) 39

Systemopsætning 42

T

Tid/tekstinformation

(TIME) 26, 32

Titel (TITLE) 32

Trafikmelding (TA) 35

Trafikprogram (TP) 35

U

Undertekstsprog

(SUBTITLE) 17, 39

USB-enhed 20

V

Vinkel (ANGLE) 17

W

Wallpaper (WALLPAPER) 39

WMA 9, 48

Z

Zoom (CENTER ZOOM) 28

