

SONY®

HOME AUDIO SYSTEM

Betjeningsvejledning

Introduktion

Disk/USB-afspilning

USB-overførsel

Tuner

BLUETOOTH

Bevægelsesstyring

Lydjustering

Andre funktioner

Yderligere oplysninger

ADVARSEL

For at forhindre brand må apparatets ventilationsåbninger ikke dækkes til med aviser, duge, gardiner osv.

Udsæt ikke apparatet for åben ild (f.eks. tændte stearinlys).

For at forhindre brand eller elektrisk stød må dette apparat ikke udsættes for dryp eller sprøjt, og der må ikke anbringes genstande, der indeholder væsker, f.eks. vaser, på apparatet.

Da strømforsyningsstikket bruges til at koble enheden fra elnettet, skal enheden kobles til en stikkontakt, som det er nemt at få adgang til. Hvis enheden ikke reagerer som forventet, skal du straks tage stikket ud af stikkontakten i væggen.

Anbring ikke apparatet i et trangt rum, f.eks. en bogreol eller et indbygget skab.

Udsæt ikke batterier eller apparater, der har batterier installeret, for kraftig varme, som f.eks. solskin eller ild. Enheden er stadig tilsluttet strømkilden, så længe den er tilsluttet stikkontakten i væggen, selvom selve enheden er slukket.

CE-mærkningen gælder kun for de lande, hvor den håndhæves juridisk. Det gælder hovedsageligt EØS-landene (Europæisk Økonomisk Samarbejdsområde).

Dette produkt er testet og fundet i overensstemmelse med grænseværdierne i EMC-bestemmelsen ved brug af et forbindelseskabel på højst 3 meter. Kun til brug indendørs.

FORSIGTIG

Brug af optiske instrumenter i forbindelse med dette produkt kan medføre øjenskader.

CLASS 1 LASER PRODUCT
LASER KLASSE 1
LUOKAN 1 LASERLÄITE
KLASS 1 LASERAPPARAT

Dette apparat er klassificeret som et CLASS 1 LASER-produkt under IEC 60825-1:2007. Mærkatens til denne klassifikation findes på bagsiden.

Kunder i Europa



Bortskaffelse af opbrugte batterier og elektriske og elektroniske produkter (gælder i EU og andre europæiske lande med egne indsamlingssystemer)

Dette symbol på produktet, batteriet eller emballagen betyder, at produktet og batteriet ikke må bortskaffes som husholdningsaffald. På nogle batterier bliver dette symbol muligvis brugt sammen med et kemisk symbol. Det kemiske symbol for kviksølv (Hg) eller bly (Pb) er angivet, hvis batteriet indeholder mere end 0,0005 % kviksølv eller 0,004 % bly. Ved at sikre, at sådanne produkter og batterier bortskaffes korrekt, forebygges mod mulige negative konsekvenser for sundhed og miljø, som kunne opstå ved en forkert affaldshåndtering. Genindvinding af materialerne vil medvirke til at bevare naturens ressourcer.

I tilfælde af produkter, der af sikkerheds-, ydelses- eller dataintegritetsmæssige årsager kræver permanent tilslutning til et indbygget batteri, må det pågældende batteri kun udskiftes af en kvalificeret tekniker. For at sikre en korrekt håndtering af batteriet og elektriske og elektroniske produkter må disse produkter kun afleveres på dertil

indrettede indsamlingspladser beregnet til affaldshåndtering af elektriske og elektroniske produkter. For alle andre batterier henvises der til afsnittet om, hvordan batteriet tages ud af produktet på en sikker måde. Indlever batteriet på en deponeringsplads specielt indrettet til genindvinding af brugte batterier. Yderligere oplysninger om genindvinding af dette produkt eller batteri kan fås ved at kontakte den kommunale genbrugsstation eller den butik, hvor produktet eller batteriet blev købt.

Meddelelse til kunder: Følgende oplysninger gælder kun for udstyr, der er solgt i lande, der er underlagt EU-direktiver.

Dette produkt er fremstillet af eller på vegne af Sony Corporation, 1-7-1 Konan Minato-ku Tokyo, 108-0075 Japan. Forespørgsler i forbindelse med produktoverholdelse baseret på EU-lovgivning skal adresseres til den godkendte repræsentant, Sony Belgium, bijkantoor van Sony Europe Limited, Da Vincilaan 7-D1, 1935 Zaventem, Belgien. Henvendelser vedrørende service eller garanti skal ske til de adresser, der står anført i de separate service- eller garantidokumenter.

Sony Corp. erklærer hermed, at dette udstyr er i overensstemmelse med de nødvendige krav og andre relevante bestemmelser i direktivet 1999/5/EF. Hvis du ønsker flere oplysninger, kan du gå til følgende URL:
<http://www.compliance.sony.de/>



Dette Home Audio System er beregnet til lyd- og videoafspilning af diske eller USB-enheder, musikstreaming fra en NFC-kompatibel smartphone eller en BLUETOOTH-enhed og en FM-tuner. Dette system understøtter også karaoke.

Kunder i Australien og Indien



Bortskaffelse af elektriske og elektroniske produkter (gælder i EU og andre europæiske lande med egne indsamlingssystemer)

Kunder i De Forenede Arabiske Emirater

TRA
REGISTERED No:
ER0119223/13
DEALER No:
DA0063360/11

Licens og varemærkeoplysninger

- **DVD** er et varemærke tilhørende DVD Format/Logo Licensing Corporation.
- "DVD+RW", "DVD-RW", "DVD+", "DVD-R", "DVD VIDEO" og "CD"-logoerne er varemærker.
- MPEG Layer-3-teknologi til lydkodning og patenter, der er givet i licens fra Fraunhofer IIS og Thomson.
- Windows Media er enten et registreret varemærke eller et varemærke tilhørende Microsoft Corporation i USA og/eller andre lande.

- Dette produkt er beskyttet af bestemte rettigheder til intellektuel ejendom tilhørende Microsoft Corporation. Brug eller distribution af denne teknologi uden for dette produkt er forbudt uden licens fra Microsoft eller autoriseret Microsoft-underafdeling.
 - "WALKMAN" og "WALKMAN"-logoet er registrerede varemærker tilhørende Sony Corporation.
 - Dette system indeholder Dolby* Digital.
 - * Fremstillet på licens fra Dolby Laboratories. Dolby og det dobbelte D-symbol er varemærker tilhørende Dolby Laboratories.
 - Systemet indeholder HDMI™-teknologi (High-Definition Multimedia Interface). Betegnelserne HDMI og High-Definition Multimedia Interface og HDMI-logoet er varemærker eller registrerede varemærker tilhørende HDMI Licensing LLC i USA og andre lande.
 - "BRAVIA" er et varemærke tilhørende Sony Corporation.
 - LDAC™ og LDAC-logoet er varemærker tilhørende Sony Corporation.
 - BLUETOOTH®-varemærket og -logoer er registrerede varemærker, der ejes af Bluetooth SIG, Inc., og eventuel brug af sådanne varemærker af Sony Corporation er underlagt licens. Andre varemærker og varemærkenavne tilhører deres respektive ejere.
 - N Mark er et varemærke eller et registreret varemærke tilhørende NFC Forum, Inc. i USA og i andre lande.
 - Android™ er et varemærke tilhørende Google Inc.
 - Google Play™ er et varemærke tilhørende Google Inc.
 - Apple, Apple-logoet, iPhone og iPod touch er varemærker tilhørende Apple Inc., der er registreret i USA og andre lande. App Store er et servicemærke tilhørende Apple Inc.
 - "Made for iPod" og "Made for iPhone" betyder, at et elektronisk tilbehør er udviklet til specifikt at tilsluttes til henholdsvis iPod eller iPhone og er certificeret af udvikleren til at opfylde Apples standarder for ydeevne. Apple er ikke ansvarlig for betjeningen af denne enhed eller dens overensstemmelse med sikkerheds- og lovgivningsmæssige standarder. Bemærk, at brug af dette tilbehør sammen med iPod eller iPhone kan påvirke ydeevnen for trådløs kommunikation.
 - DETTE PRODUKT ER GIVET I LICENS UNDER MPEG-4 VISUAL-PATENTPORTEFØJELICENSEN TIL PERSONLIG OG IKKE-KOMMERCIEL BRUG AF EN FORBRUGER TIL
 - (i) AFKODNING AF VIDEO I OVERENSSTEMMELSE MED MPEG-4 VISUAL-STANDARDEN ("MPEG-4 VIDEO")
 - OG/ELLERAND/OR
 - (ii) AFKODNING AF MPEG-4 VIDEO, SOM ER KODET AF EN FORBRUGER, SOM ER ENGAGERET I EN PERSONLIG OG IKKE-KOMMERCIEL AKTIVITET OG/ELLER ER INDHENTET FRA EN VIDEOLEVERANDØR, DER ER GODKENDT TIL AT LEVERE MPEG-4-VIDEO.
- INGEN LICENS GIVES ELLER ER UNDERFORSTÅET TIL NOGEN ANDEN BRUG. FLERE OPLYSNINGER, HERUNDER OPLYSNINGER TIL SALGSFREMMEDE, INTERN OG KOMMERCIEL BRUG OG LICENSUDSTEDELSE SKAL INDHENTES HOS MPEG LA, L.L.C. [HTTP://WWW.MPEGLA.COM](http://www.mpegla.com)

- Alle andre varemærker tilhører deres respektive ejere.
- I denne vejledning er ™ og ® ikke angivet.

Om denne betjeningsvejledning

- Denne vejledning beskriver især betjening vha. fjernbetjeningen, men de samme betjeninger kan også udføres med knapperne på subwooferen, som har de samme eller tilsvarende navne.
- Ikoner som f.eks. **DVD-V**, der er angivet øverst på hver forklaring, angiver hvilken type medie, der kan bruges sammen med den funktion, der forklares.
- Nogle illustrationer er gengivet som typetegninger, og kan være anderledes end de faktiske produkter.
- Elementerne på TV-skærmen varierer fra sted til sted.
- Standardindstillingen er understreget.
- Teksten, der vises i firkantede parenteser ([--]), vises på TV-skærmen, og teksten i dobbelt anførselstegn ("--") vises på skærmpanelet.

Indholdsfortegnelse

Om denne betjeningsvejledning	5
Udpakning	8
Understøttede diske/filer på diske/USB-enhed	8
Websteder med kompatible enheder	10
Oversigt over dele og knapper	11

Introduktion

Installation af systemet.....	14
Transport af systemet	20
Sikker opsætning af systemet	21
Udfør QUICK-opsætning	25
Ændring af farvesystemet (Bortset fra latinamerikanske, europæiske og russiske modeller)	25
Ændring af visningstilstanden	25

Disk/USB-afspilning

Basisafspilning	26
Anden betjening i forbindelse med afspilning.....	27
Brug af afspilningstilstand	29
Begrænsning for afspilning af disken (Parental Control) ...	30
Visning af oplysninger om en disk og en USB-enhed.....	31
Brug af opsætningsmenuen ..	32

USB-overførsel

Overførsel af musik	36
---------------------------	----

Tuner

Brug af radioen	38
-----------------------	----

BLUETOOTH

Om den trådløse BLUETOOTH- teknologi	39
Tilknytning af dette system med en BLUETOOTH-enhed ...	40
Afspilning af musik fra en BLUETOOTH-enhed.....	41
One Touch BLUETOOTH- tilslutning med NFC.....	42
Indstilling af BLUETOOTH- lydcodecs	43
Indstilling af BLUETOOTH- standbytilstanden	43
Indstilling af BLUETOOTH- signalet.....	43
Brug af "SongPal" via BLUETOOTH	44

Bevægelsesstyring

Anvende Bevægelsesstyring.....	44
Bruge Bevægelsesstyring under afspilning	45
Oprettelse af en partyatmosfære (DJ EFFECT) ..	45
Ændring af belysningseffekten	46

Lydjustering

Justering af lyden.....	46
Valg af Virtual Football-tilstand	46
Justering af subwooperens niveau.....	47
Fremstilling af din egen lydeffekt	47

Andre funktioner

Brug af funktionen Control for HDMI	48
Brug af funktionen Party Chain	49
Syng med: Karaoke.....	51
Oplev Party Light	52
Brug af sleep-timeren.....	52
Brug af ekstraudstyr	52
Deaktivering af knapperne på subwooperen (Børnelås)	53
Indstilling af den automatiske standbyfunktion	53
Opdatering af softwaren	53

Yderligere oplysninger

Fejlfinding	54
Forholdsregler.....	63
Specifikationer	65
Liste over sprogkoder.....	67
Indeks.....	69

Udpakning

- Fjernbetjening (1)
- R03-batterier (størrelse AAA) (2)
- FM-stueantenne (1)
- Netledning (1)
- Højttalerstativer (2)
- Højttalerfødder (8)
- Skruer (6)
- AC-adapter (1) (leveres kun i visse områder)
AC-adapteren bruges ikke i Chile. Brug denne stikadapter i lande, hvor det er nødvendigt.

MHC-GT4D består af:

- Aktiv subwoofer: SA-WGT4D (1)
- Højttalersystem: SS-GT4DB (2)

Bemærk

Ved udpakning af kassen skal man sørge for at være to personer om det. Hvis subwooferen tabes kan det medføre personskaade og/eller skade på ejendom.

Understøttede diske/ filer på diske/ USB-enhed

Understøttede diske

- DVD VIDEO
- DVD-R/DVD-RW i DVD VIDEO-format eller videotilstand
- DVD+R/DVD+RW i DVD VIDEO-format
- VIDEO CD (Ver. 1.0, 1.1 og 2.0-diske)
- Super VCD
- CD-R/CD-RW/CD-ROM i VIDEO CD-format eller super-VCD-format
- AUDIO CD
- CD-R/CD-RW i AUDIO CD-format

Understøttede filer på diske/ USB-enhed

- Musik: MP3-filer¹⁾²⁾ (.mp3), WMA files²⁾³⁾ (.wma), AAC-filer²⁾³⁾ (.m4a/.mp4/.3gp), WAV-filer³⁾⁴⁾ (.wav)

- Video: MPEG4-filer²⁾⁵⁾ (.mp4/.m4v), Xvid-filer (.avi)

Bemærkninger

- Diskene skal være i følgende format:
 - CD-ROM/-R/-RW i DATA CD-format, der indeholder MP3-¹⁾²⁾, MPEG4-²⁾⁵⁾ og Xvid-filer og overholder ISO 9660⁶⁾ Level 1/Level 2 eller Joliet (udvidet format).
 - DVD-ROM/-R/-RW/+R/+RW i DATA DVD-format, der indeholder MP3-¹⁾²⁾, MPEG4-²⁾⁵⁾ og Xvid-filer og overholder UDF (Universal Disk Format).
- Systemet vil forsøge at afspille enhver type data med ovenstående filtypenavne, også selvom de ikke er i formatet MP3/WMA/AAC/WAV/MPEG4/Xvid. Afspilning af disse data kan generere en høj lyd, som kan beskadige højttalerne.

1) MP3 (MPEG 1 Audio Layer 3) er et standardformat, der er defineret af ISO/MPEG til komprimerede lyd-data. MP3-filer skal være i MPEG1 Audio Layer 3-format.

2) Filer med copyrightbeskyttelse (Digital Rights Management), kan ikke afspilles på dette system.

3) Kun USB-enhed.

4) WAV-filer med udvidet format understøttes ikke.

5) MPEG4-filer skal være optaget i MP4-filformat. Følgende video- og lyd-codecs understøttes:

- Video-codec: MPEG4 Simple Profile (AVC understøttes ikke).
- Lyd-codec: AAC-LC (HE-AAC understøttes ikke).

6) Et logisk format for filer og mapper på CD-ROMs, der er defineret af ISO (International Organization for Standardization).

Diske/filer, der ikke kan afspilles

- Du kan ikke afspille følgende diske
 - BDs (Blu-ray-diske)
 - CD-ROMs optaget i PHOTO CD-format
 - Datasektioner på CD-Extra eller miksede CD'er*

- CD Graphics-disk
- Super Audio CD
- DVD Audio
- DATA CD/DATA DVD, der er oprettet i Packet Write-format
- DVD-RAM
- DATA CD/DATA DVD der ikke er blevet korrekt afsluttet
- CPRM-kompatibel (Content Protection for Recordable Media) DVD-R/-RW der er optaget i Copy-Once-programmer
- En disk med en afvigende form (f.eks. hjerteformet, firkantet eller stjerneformet)
- En disk, som har selvklebende tape, papir eller en mærkat påklisteret
- Du kan ikke afspille følgende filer
 - Videofiler, der er større end 720 × 576 pixel (bredde x højde).
 - Videofiler med et højt bredde-til-længde-forhold.
 - En WMA-fil i WMA DRM, WMA Lossless eller WMA PRO-format.
 - En AAC-fil i AAC DRM eller AAC Lossless-format.
 - AAC-filer, der er kodet ved 96 kHz.
 - Filer, der er krypteret eller beskyttet med adgangskoder.
 - Filer med DRM-copyrightbeskyttelse (Digital Rights Management).
 - Nogle Xvid-filer, der varer længere end 2 timer.
- MP3 PRO-lydfilen kan ikke afspilles som en MP3-lydfil.
- Systemet kan ikke afspille en Xvid-fil, når filen er kombineret af to eller flere Xvid-filer.
- * Mikset CD: Dette format optager data på det første spor og lyd (AUDIO CD-data) på det andet og efterfølgende spor af en session.

Bemærkninger om CD-R/-RW og DVD-R/-RW/+R/+RW

- I nogle tilfælde kan en CD-R/-RW og DVD-R/-RW/+R/+RW ikke afspilles på systemet. Dette kan skyldes optagekvaliteten, diskens fysiske tilstand, optagerens egenskaber eller softwarens oprindelse. Yderligere oplysninger findes i betjeningsvejledningen til optageren.
- Nogle afspilningsfunktioner virker muligvis ikke sammen med visse DVD+R'er/+RW'er, selvom de er brændt korrekt. I sådanne tilfælde skal disken afspilles på almindelig vis.

Bemærkninger om diske

- Dette produkt er beregnet til at afspille diske, der overholder CD-standarden (Compact Disc).
- DualDiscs og nogle musikdiske med copyright-beskyttelsesteknologier er ikke i overensstemmelse med CD-standarden (Compact Disc). Det er derfor ikke sikkert, at disse diske kan afspilles med dette produkt.

Bemærkning om multisessionsdisk

Dette system kan afspille fortsatte sessioner på en disk, når de er optaget i samme format som den første session. Men der er ikke nogen garanti for, at de kan afspilles.

Bemærkning om DVD VIDEO- og VIDEO CD-afspilning

Nogle funktioner til DVD VIDEO- eller VIDEO CD-afspilning kan være bevidst begrænset af softwareproducenterne. Derfor er nogle afspilningsfunktioner muligvis ikke tilgængelige. Læs derfor den betjeningsvejledning, der fulgte med DVD VIDEO'en eller VIDEO CD'en.

Bemærkninger om understøttede filer

- Det kan tage længere tid at starte afspilning, hvis:
 - en DATA CD/DATA DVD/USB-enhed er optaget med en kompliceret træstruktur.
 - lydfilerne eller videofilerne fra en anden mappe netop er afspillet.
- Systemet kan afspille en DATA CD/DATA DVD eller en USB-enhed under følgende forhold:
 - ned til en dybde på 8 mapper.
 - op til 300 mapper
 - op til 999 filer på en disk
 - op til 2.000 filer på en USB-enhed
 - op til 650 filer i en mappeDisse tal varierer, afhængigt af fil- og mappekonfigurationen.
- Mapper uden lydfiler eller videofiler springes over.
- Filer, der overføres med en enhed som f.eks. en computer, afspilles muligvis ikke i deres overførselsrækkefølge.
- Afspilningsrækkefølgen gælder muligvis ikke, afhængig af den software der blev brugt til oprettelse af lydfilet eller videofilet.
- Kompatibilitet med al MP3/WMA/AAC/WAV/MPEG4/Xvid-kodnings/skrivesoftware, alle optageenheder og alle optagemedier kan ikke garanteres.
- Afhængig af Xvid-filen kan billedet være uklart, eller der kan forekomme spring i lyden.

Bemærkninger om USB-enheder

- Problemfri drift af systemet med alle USB-enheder garanteres ikke.
- Selvom der findes mange avancerede funktioner til USB-enheder, kan dette system kun afspille indhold fra tilsluttede USB-enheder, når dette indhold er musik og video. Yderligere oplysninger findes i betjeningsvejledningen til USB-enheden.

- Når du isætter en USB-enhed, indlæser systemet alle filerne fra USB-enheden. Hvis USB-enheden indeholder mange mapper eller filer, kan det tage lang tid at afslutte indlæsningen af USB-enheden.
- Undgå at forbinde systemet og USB-enheden via en USB-hub.
- For nogle USB-enheder gælder, at der efter tilslutningen kan være en forsinkelse, før handlingen udføres af systemet.
- Systemets afspilningsrækkefølge kan være forskellig fra den tilsluttede USB-enheds afspilningsrækkefølge.
- For du bruger en USB-enhed, skal du kontrollere, at USB-enheden ikke indeholder filer med virus.

Websteder med kompatible enheder

Se webstederne nedenfor for de nyeste oplysninger om kompatible USB- og BLUETOOTH-enheder.

Kunder i Latinamerika:

<<http://esupport.sony.com/LA>>

Kunder i Europa og Rusland:

<<http://www.sony.eu/support>>

Kunder i Asien og Stillehavsområdet

<<http://www.sony-asia.com/support>>





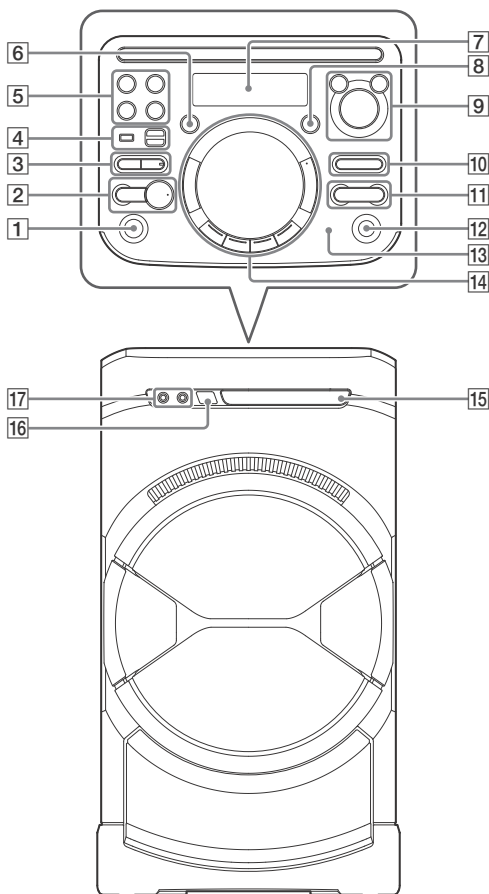





Øversigt over dele og knapper

Aktiv subwoofer



Bemærk

Knapperne ► og VOLUME + har en blindskriftsmarkering. Brug blindskriftsmarkeringen som referencepunkt ved betjening af systemet.

- 1**  (**tænd/sluk**)
Tænder systemet eller sætter det i standbytilstand.
- 2**  (**afspil**)
Starter afspilning.
Hold  nede på subwooferen i mindst 2 sekunder, hvorefter den indbyggede lyd-demo afspilles på systemet. Tryk på  for at stoppe demonstrationen.
- (stop)**
Stopper afspilning.
Tryk to gange for at annullere genoptaget afspilning.
- 3** **BLUETOOTH**
Tryk for at vælge BLUETOOTH-funktionen.
- PAIRING**
Hold nede for at aktivere BLUETOOTH-tilknytning under BLUETOOTH-funktionen.
- BLUETOOTH-indikator (side 39)**
- FUNCTION**
Vælger en funktion.
- 4** **REC TO USB**
Overfører musik til den valgfri USB-enhed, der er tilsluttet  (USB)-porten.
- ENTER**
Angiver indstillingerne.
-  (**USB (REC/PLAY)-port**)
Tilslutter en USB-enhed.
- 5** **SOUND FIELD (side 46)**
- FOOTBALL (side 46)**
- PARTY LIGHT (side 52)**
- PARTY CHAIN (side 50, 51, 61)**
- 6** **MEGA BASS (side 46)**
- 7** **Skærmpanel**
- 8** **FIESTA (side 46)**
Vælger fiestalydeffekt.
- FIESTA-indikator (side 46)**
- 9** **VOCAL FADER (side 51)**
- MIC ECHO (side 51)**
- MIC LEVEL (side 51)**
Drej MIC LEVEL med eller mod uret for at justere mikrofonens lydstyrke.
- 10**  **+/- (vælg mappe)**
Vælger en mappe på en datadisk eller en USB-enhed.
- 11**   (**gå tilbage/gå fremad**)
(side 26, 29, 41)
- TUNING+/- (side 38)**
- 12**  (**åbn/luk**)
Indsætter eller skubber en disk ud.
- 13**  (**N-Mark**) (side 42)
- 14** **GESTURE CONTROL (side 44, 55)**
- GESTURE ON/OFF (side 44, 55)**
Tænder/slukker for Bevægelsesstyring.
- PLAYBACK, DJ, SAMPLER, LIGHT (side 45, 46)**
- PLAYBACK, DJ, SAMPLER, LIGHT-indikatorer (side 45, 46)**
- VOLUME +/-**
Justerer lydstyrken.
- 15** **Diskskuffe**
- 16** **Fjernbetjeningssensor**
- 17** **MIC1, MIC2-stik**
Tilslutter mikrofon(er).

Fjernbetjening

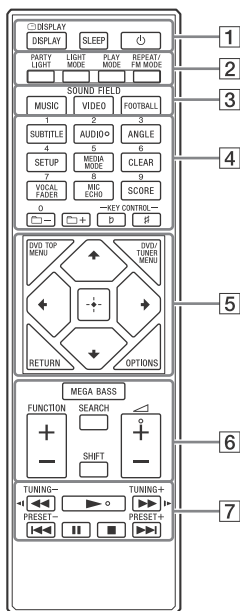

Bemærkninger

- Den numeriske knap 2/AUDIO, ◀ + og ▶ har en blindskriftsmarkering. Brug blindskriftsmarkeringen som referencepunkt ved betjening af systemet.
- Hold SHIFT (6), og tryk derefter på knappen for at bruge den knap, der er trykt med pink.

- 1 (tænd/sluk)
Tænder systemet eller sætter det i standbytilstand.
DISPLAY (side 25, 32, 38, 40)
 DISPLAY (side 31)
SLEEP (side 52)
- 2 **PARTY LIGHT** (side 52)
LIGHT MODE (side 52)
PLAY MODE (side 29, 36)

REPEAT/FM MODE (side 30, 38)

- 3 **SOUND FIELD-knapper: MUSIC, VIDEO, FOOTBALL** (side 46)
- 4 **Nummerknapper**
Vælger et spor, et kapitel eller en fil. Stiller ind på eller forudindstiller en radiostation.
Angiver en adgangskode.

SUBTITLE (side 28)

AUDIO (side 28, 32)

ANGLE (side 28)

SETUP (side 25, 30, 32, 61)

MEDIA MODE (side 26, 37)

CLEAR (side 28)

VOCAL FADER (side 51)

MIC ECHO (side 51)

SCORE (side 52)

+/- (vælg mappe)

Vælger en mappe på en datadisk eller en USB-enhed.

KEY CONTROL b/# (side 52)

- 5 **DVD TOP MENU**
Viser DVD-titlen på TV-skærmen.
DVD/TUNER MENU (side 27, 28, 39)
RETURN (side 27)
OPTIONS
Åbner eller afslutter indstillingsmenuen.
↑/↓/←/→
Vælger menupunkterne.

Angiver indstillingerne.
- 6 **MEGA BASS** (side 46)
FUNCTION +/-
Vælger en funktion.
SEARCH (side 26, 27)

SHIFT

Hold nede for at aktivere de knapper, der er trykt i en pink farve.

△ +/-

Justerer lydstyrken.

7 ◀◀/▶▶ (hurtig tilbage/fremad-spøling) (side 27, 41)

◀◀/▶▶ (langsomt tilbage eller fremad) (side 27)

Viser afspilning i slowmotion.

TUNING+/- (side 38)

▶ (afspil)

Starter afspilning.

◀◀/▶▶ (gå tilbage/gå fremad) (side 26, 29, 41)

PRESET+/- (side 39)

⏏ (pause) (side 26, 27, 41)

■ (stop)

Stopper afspilning.

Tryk to gange for at annullere genoptaget afspilning.

Stopper den indbyggede lyd demonstration.

Introduktion

Installation af systemet

Illustrationerne herunder er eksempler på, hvordan du installerer systemet.

- Montering af de medfølgende højttalerstandere (stående) (side 16) og installation af højttalerenhederne lodret på hver side af et TV på en TV-bænk

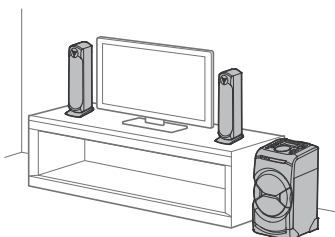

- Kombination af højttalerenhederne (lydbjælkestil) (side 16) og installation af den kombinerede enhed i en TV-bænk

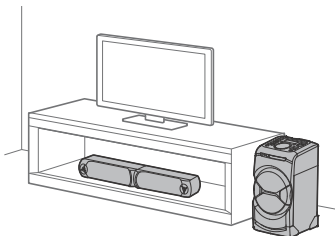

- Montering af højttalerenhederne på en væg (side 17)
 - Installere højttalerenhederne vandret

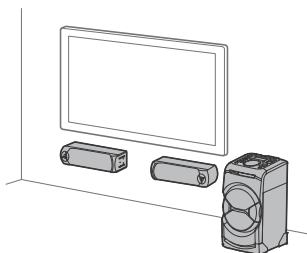

- Installere højttalerenhederne lodret

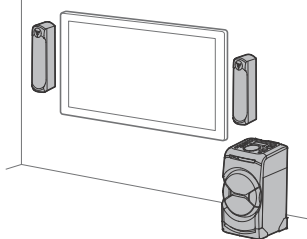

- Installation af høttalerenhederne på armen på subwooferen (linjeopstilling) (side 18)



Bemærkninger

- Hold børn væk fra systemet.
- Installer ikke systemet på en skrå flade.
- Tag følgende forholdsregler, når du installerer højttalersystemet og subwooferen.
 - Undgå at blokere ventilationsåbningerne bag på subwooferen.

- Undlad at placere højttalersystemet og subwooferen i et metalkabinet.
- Undlad at placere et objekt som f.eks. et akvarium mellem højttalersystemet og subwooferen.
- Anbring subwooferen tæt på højttalersystemet i samme lokale.
- Når højttalersystemet placeres foran et TV, skal du sørge for ikke at blokere TV-skærmen eller TV'ets fjernbetjenings sensor. Hvis TV'ets fjernbetjenings sensor blokeres af højttalersystemet, kan fjernbetjeningen muligvis ikke styre TV'et.

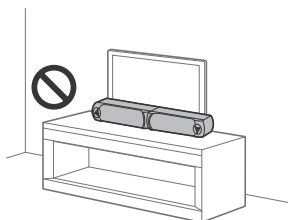

- Placer subwooferen mindst 8 cm fra væggen for at undgå beskadigelse af den fremstikkende netledning.

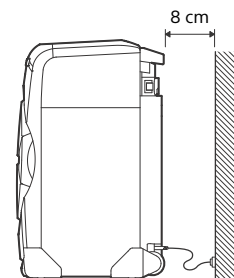

Påsætning af højtalerfødderne (stående)

- 1 Juster den fremstikkende del af højttalerenheden med det forsænkede område på højttalerstanderen.

Venstre højttalerenhed Højre højttalerenhed

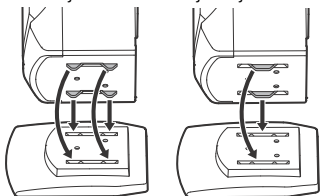

- 2 Sæt højttalerenheden i højttalerstanderen.

Skrue skrueene i (medfølger) fra bunden af højttalerstanderen.

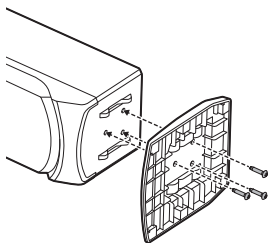

Kombination af højtalerenhederne (lydbjælkestil)

- 1 Monter de medfølgende højttalerpuder på højttalerenhederne for at forhindre, at de glider.

Venstre højttalerenhed

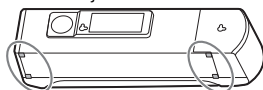

Højre højttalerenhed

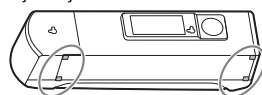

- 2 Juster højttalerenhederne.

Venstre højttalerenhed

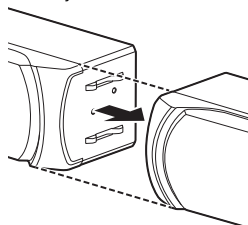

Højre højttalerenhed

Montering af højttalerenhederne på en væg

Bemærkninger

- Brug skruer (medfølger ikke, der passer til væggens materiale og styrke. Da vægge af gipsplader er yderst skrøbelige, skal du skruer skruerne fast på et vægbeslag. Placer højttalersystemet på et lodret, plant og bæredygtigt sted på væggen.
- Sørg for, at bestille Sony-forhandlere eller licenserede underleverandører til at foretage installationen, og vær især opmærksom på sikkerheden under installationen.
- Sony er ikke ansvarlig for uheld eller skader, der skyldes ukorrekt montering, utilstrækkelig vægbæreevne, ukorrekt iskruing af skruer eller naturkatastrofer osv.

1 Find skruer frem (medfølger ikke), der passer til hullerne på bagsiden af højttalersystemet.

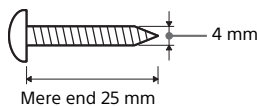

Hul på bagsiden af højttalersystemet

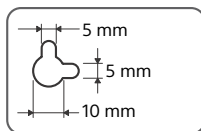

2 Skru skruerne i væggen.

Skruerne skal stikke 6-7 mm ud fra væggen.

- Installere højttalerenhederne vandret

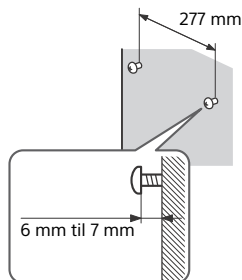

- Installere højttalerenhederne lodret

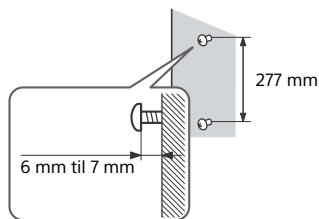

3 Hæng højttalersystemet op på skruerne.

Juster hullerne bag på højttalersystemet med skruerne, og hæng derefter højttalersystemet på de to skruer.

- Installere højttalerenhederne vandret

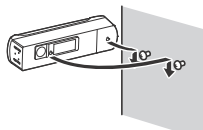

- Installere højttalerenhederne lodret

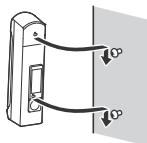

Montering af højttalerenhederne på monteringsarmen på subwooferen (linjeopstilling)

Bemærk

Fjern USB-enheden fra subwooferen på forhånd for at forhindre den i at blive beskadiget, hvis højttalerenhederne tabes ved et uheld.

1 Træk monteringsarmen på subwooferen op.

- ① Åbn spændet, tryk derefter på frigørelsesknappen og træk armen op, indtil frigørelsesknappen klikker på plads.

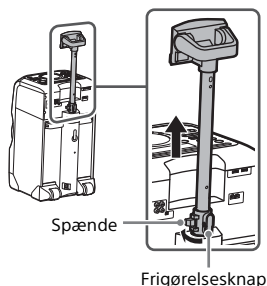

- ② Lås spændet.

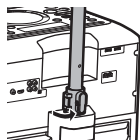

Fortsæt til trin 2, hvis du vil installere højttalerenhederne ved denne højde (ca. 1,3 m). Vi anbefaler, at du fortsætter til trin 1-③ for at installere højttalerenhederne ved maksimumhøjde (ca. 1,6 m).

- ③ Frigør stopperen, tryk derefter på frigørelsesknappen og træk armen op, indtil frigørelsesknappen klikker på plads.

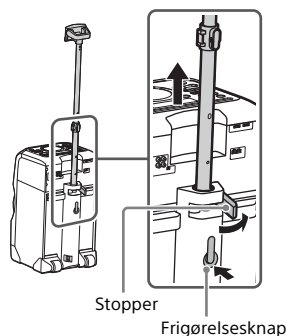

- ④ Lås stopperen.

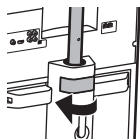

Bemærkninger

- Juster armen, inden du monterer højttalerenhederne.

- Juster ikke armen med højttalerenhederne monteret, da disse kan falde ned.
- Pas på ikke at få hånden i klemme, når du skubber armen tilbage til lagringsposition.

2 Monter højttalerenhederne på beslagene.

- 1 Åbn låsegrebet.

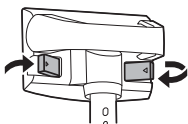

- 2 Juster beslaget på højttalerenheden med skinnerne på højttalerbeslaget, og lad det derefter glide ned for at fastgøre højttalerenheden.

Højre højttalerenhed Venstre højttalerenhed

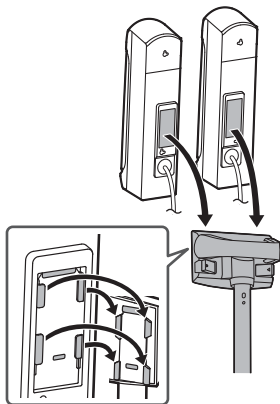

- 3 Luk låsegrebet.

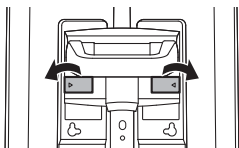

Bemærk

Sørg for at låse grebet, hvis du frakobler højttalerenhederne, da det kan generere støj under afspilning.

3 Fastgør højttalerkablerne på monteringsarmen.

- 1 Stik højttalerkablet ind i kabelclippet og stik det i cliphullet på monteringsarmen.

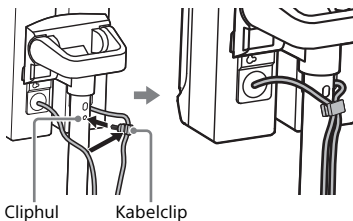

- 2 Gentag trinnet ovenfor for at montere alle kabelclips.

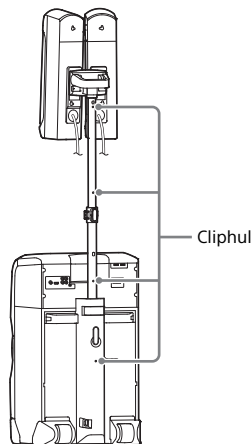

4 Tilslut højttalerstikkene og LED-højttalerstikkene på de respektive terminaler.

Hvis du ønsker yderligere oplysninger, kan du se illustrationen **A** på side 21.

5 Fold højttalerkablerne sammen, og fastgør dem med kabelbåndet.

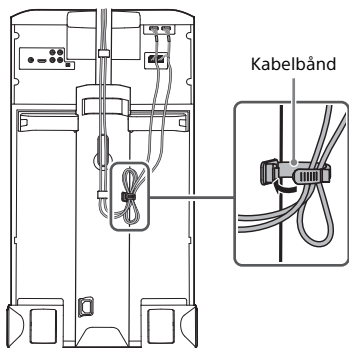

Transport af systemet

Subwooferen har rullehjul og et vippehåndtag på armen, så du nemt kan rulle den. Normalt anbefales det at transportere subwooferen på flade overflader, når du bruger denne metode.

Inden du transporterer subwooferen, skal du frakoble alle kabler og højttalerenheder.

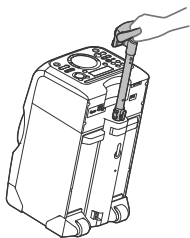

Bemærkninger

- Rullehjulene kan kun bruges på flade overflader. Få to personer til at løfte subwooferen på ujævne overflader. Det er vigtigt at placere hænderne korrekt, når du transporterer subwooferen, så du undgår personskade og/eller skade på ejendom.

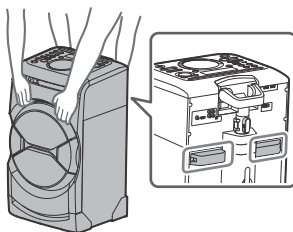

- Vær ekstremt forsigtig, når du transporterer subwooferen på en skråning.
- Løft ikke subwooferen ved at holde i vippehåndtaget på armen.
- Transporter ikke subwooferen med højttalerenhederne monteret (linjeopstilling), da disse kan falde ned.



- Transporter ikke subwooferen med en person, en kuffert osv. oven på den.
- Hold børn væk fra systemet, når du transporterer det.
- Dette system er ikke dryp- eller vandtæt. Du må transportere systemet på våde steder.

Sikker opsætning af systemet

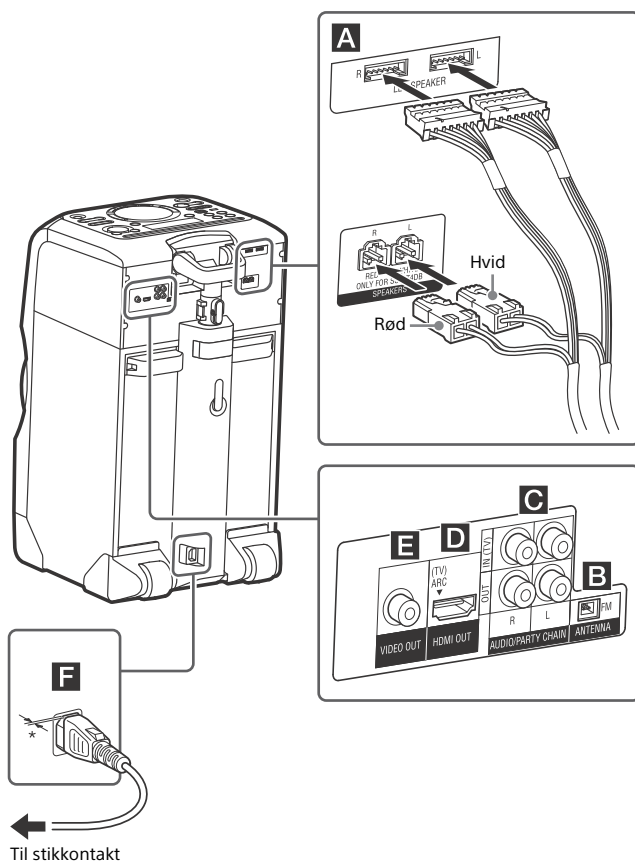

* Der er lidt "luft" mellem stikket og subwooferen, selv når netledningen er sat korrekt i. Ledningen er beregnet på at blive isat på denne måde. Dette er ikke en fejl.

A Højtalere

– LED SPEAKER L/R-terminaler

Sæt LED-stikket fra højttaleren i dette stik. Belysningen på subwooferen og højttalerne reagerer i henhold til musikilden (side 52)

– SPEAKERS L/R-terminaler

Sæt stikket fra højttaleren i dette stik.

Bemærkninger

- Sørg for kun at anvende den medfølgende højttaler.
- Når du tilslutter højttalerkabler, skal du sætte stikket lige ind i terminalerne.

B FM ANTENNA

Find en placering og en retning, der giver god modtagelse, når du opsætter antennen. Hold antennen væk fra højttalerkablerne, netledningen og USB-kablet for at undgå, at der opfanges støj.

Træk antennen ud vandret



C Lyd

Brug et lyd kabel (medfølger ikke) til at foretage en tilslutning på følgende måde:

– AUDIO/PARTY CHAIN OUT L/R-stik

- Tilslut lydindgangsstikkene på et ekstra udstyr.
- Tilslut dem til et andet lydsystem, så du kan have glæde af Party Chain-funktionen (side 49).

– AUDIO/PARTY CHAIN IN (TV) L/R-stik

- Tilslut lydudgangsstikkene på et TV eller et lyd/videoudstyr. Lyden udsendes gennem dette system (side 23).
- Tilslut dem til et andet lydsystem, så du kan have glæde af Party Chain-funktionen (side 49).

D HDMI OUT-stik (TV)

Brug et HDMI-kabel (medfølger ikke) til at sætte i HDMI-stikket i et TV (side 23).

E VIDEO OUT-stik

Brug et videokabel (medfølger ikke) til at sætte i videoindgangsstikket på et TV eller en projektor (side 23).

Bemærk

Du må ikke tilslutte dette system til TV'et via videobåndoptageren.

F Strøm

Tilslut netledningen (medfølger) til systemet, og sæt netledningstikket i en stikkontakt i væggen. Demonstrationen vises på skærmpanelet. Tryk på  for at tænde systemet. Demonstrationen slutter automatisk.

Tilslutning af TV'et

Før tilslutning af kabler skal du sørge for at frakoble netledningen.

Se video

Vælg de tilslutningsmetoder, der passer til stikkene på dit TV.

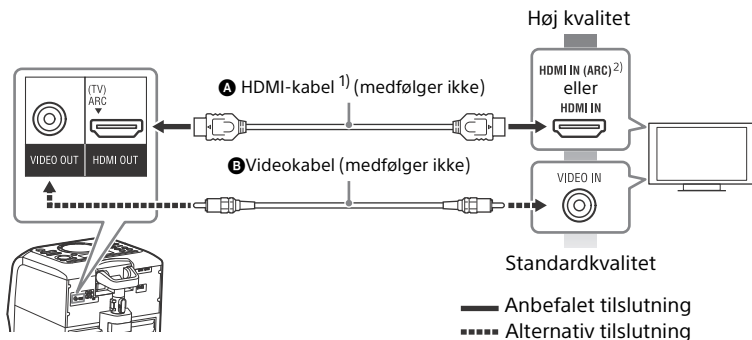

¹⁾ High Speed HDMI-kabel med Ethernet

²⁾ Du kan lytte til TV-lyden via systemet, hvis du tilslutter systemet til TV'ets HDMI IN (ARC)-stik. Funktionen ARC (Audio Return Channel) gør det muligt for TV'et at udsende lyd gennem systemet med en HDMI-tilslutning, uden at foretage en lydtilslutning (tilslutning C nedenfor). Hvis du vil indstille ARC-funktionen på dette system, kan du se [AUDIO RETURN CHANNEL] (side 35). Hvis du vil undersøge kompatibiliteten af dit TV's ARC-funktion, kan du se den betjeningsvejledning, der fulgte med dit TV.

Lytte til TV-lyd via systemet

Hvis du ikke tilslutter dette system til TV'ets HDMI IN (ARC)-stik, skal du foretage denne tilslutning.

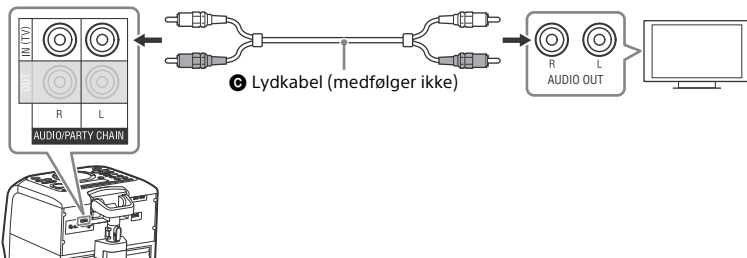

Hvis du vil lytte til TV-lyden, skal du trykke på FUNCTION +/- flere gange for at vælge "TV".

Bemærkninger

- Du kan også lytte til eksternt udstyr (DVD-afspillere osv.) via systemet ved at bruge AUDIO IN (TV)-stikket som tilslutning **C** ovenfor. Yderligere oplysninger findes i betjeningsvejledningen til dit udstyr.
- Hvis lydudgangsniveauet fra systemet er lavt, når du tilslutter eksternt udstyr, kan du forsøge at justere lydudgangsindstillingerne på det tilsluttede udstyr. Det kan forbedre lydudgangsniveauet. Yderligere oplysninger findes i betjeningsvejledningen til dit udstyr.

Hvis der vises "CODE 01" og "SGNL ERR" i skærmpanelet på subwooferen.

Når lydindgangssignalerne til systemet er et andet end lineære 2-kanals PCM-signaler, vises meddelelsen "CODE 01" og "SGNL ERR" (angiver at lydindgangssignalerne ikke understøttes) i skærmpanelet på subwooferen. I denne situation skal du vælge den rette lydudgangstilstand på TV'et, så det kan udsende lineære 2-kanals PCM-signaler. Yderligere oplysninger findes i betjeningsvejledningen til TV'et.

Isætning af batterier

Indsæt de to medfølgende R03-batterier (størrelse AAA), så de vender korrekt som vist nedenfor.

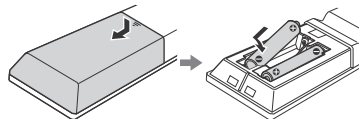

Bemærkninger

- Anvend ikke nye og brugte batterier eller batterier af forskellige typer samtidig.
- Hvis fjernbetjeningen ikke skal bruges i længere tid, skal batterierne tages ud for at forhindre eventuelle skader forårsaget af lækkende batterier og korrosion.

Betjene systemet ved brug af fjernbetjeningen

Ret fjernbetjeningen mod subwooferens fjernbetjeningssensor.

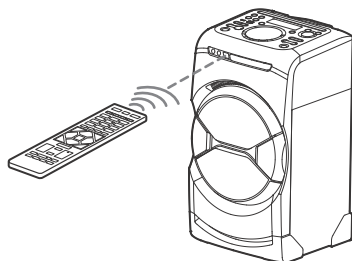

Udfør QUICK-opsætning

Før du bruger systemet, kan du foretage de minimale basisjusteringer i QUICK-opsætning.

1 Tænd for dit TV, og vælg indgang i henhold til tilslutningen.

2 Tryk på  for at tænde systemet.



3 Tryk på FUNCTION +/- flere gange for at vælge "DVD/CD" eller "USB" uden at indsætte en disk eller tilslutte en USB-enhed.

Meddelelsen [Press ENTER to run QUICK SETUP.] (Tryk på Enter for at køre Hurtig opsætning) vises nederst på TV-skærmen.

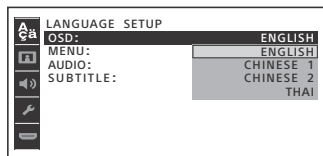

4 Tryk på .

Der vises [LANGUAGE SETUP] på TV-skærmen. Hvilke elementer, der vises, kan variere fra land til land og område til område.



5 Tryk på  flere gange for at vælge et sprog, og tryk derefter på .

Der vises [VIDEO SETUP] på TV-skærmen.

6 Tryk på  flere gange for at vælge en indstilling, der passer til din TV-type, og tryk derefter på .

Når der er vist [QUICK SETUP is complete.] (Hurtig opsætning er fuldført) på TV-skærmen, er systemet klar til afspilning.

Ændre indstillingen manuelt

Se "Brug af opsætningsmenuen" (side 32).

Afslutte QUICK opsætning

Tryk på SETUP.

Bemærk

Meddelelsen vises, når du tænder systemet den første gang, eller efter du har udført "RESET" (side 61).

Ændring af farvesystemet

(Bortset fra latinamerikanske, europæiske og russiske modeller)

Indstil farvesystemet til PAL eller NTSC afhængigt af farvesystemet på dit TV. Hver gang du udfører nedenstående procedure, ændres farvesystemet på følgende måde:

NTSC ↔ PAL

Brug knapperne på subwooferen til at foretage dette.

1 Tryk på  for at tænde systemet.

2 Tryk på FUNCTION flere gange for at vælge "DVD/CD".

3 Hold MIC ECHO og ENTER nede i mindst 3 sekunder.

Der vises "NTSC" eller "PAL" på skærmpanelet.

Ændring af visningstilstanden

Tryk på DISPLAY flere gange, mens systemet er slukket.

Demonstration

Demonstrationen er slået til.

Ingen skærm (strømsparetilstand)

Skærmen slukkes for at spare energi. Sleep-timeren fungerer fortsat.

Disk/USB-afspilning

Basisafspilning

DVD-V VIDEO CD C D DATA CD DATA DVD USA

1 Tryk på **FUNCTION +/-** flere gange for at vælge "DVD/CD" eller "USB".

2 DVD/CD-funktion:

Tryk på **▲** på subwooferen for at åbne diskskuffen, og læg en disk i med mærkatsiden opad.

Når du afspiller en 8 cm disk, f.eks. en CD, skal du placere den i midten af skuffen



Tryk på **▲** på subwooferen igen for at lukke diskskuffen.

Undgå at tvinge diskskuffen ind for at lukke den, da det kan forårsage en funktionsfejl.

USB-funktion:

Tilslut en USB-enhed til **ψ** (USB)-porten.

Bemærkninger

- Du kan kun bruge din iPhone/iPod med dette system via BLUETOOTH-tilslutning.
- Du kan bruge en USB-adapter (medfølger ikke) til at tilslutte USB-enheden til subwooferen, hvis USB-enheden ikke kan sættes i **ψ** (USB)-porten.

3 (kun **DATA CD** **DATA DVD** **USB**)

Tryk på **MEDIA MODE** flere gange for at vælge det ønskede medie ([MUSIC]/[VIDEO]).

4 Tryk på **▶** for at starte afspilning.

Hvis du vil Skal du trykke på

Stoppe afspilning ■

Holde pause i afspilning ||

Genoptage afspilning eller vende tilbage til normal afspilning ▶

Slette et genoptagelsespunkt ■ to gange

Vælg et spor, en fil, et kapitel eller en scene

◀◀ eller ▶▶ under afspilning. Eller hold SHIFT nede, og tryk derefter på de numeriske knapper, og tryk derefter på **+**. (Betjening kan være forbudt af disk- eller USB-enhed)

Bruge Bevægelsesstyring under afspilning.

Se side 45.

Afspille fra en bestemt lyd- eller videofil

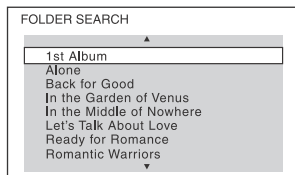

- 1** Tryk på **MEDIA MODE** flere gange for at vælge [MUSIC] eller [VIDEO].
- 2** Tryk på **SEARCH** for at få vist mappelisten.

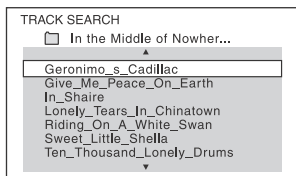

- 3** Tryk på **↑/↓** flere gange for at vælge den ønskede mappe.

4 Tryk på  for at få vist fillisten.



5 Tryk på  /  flere gange for at vælge den ønskede fil, og tryk derefter på .

Anden betjening i forbindelse med afspilning

DVD-V **VIDEO CD** **C D** **DATA CD** **DATA DVD** **USB**

Ikke alle diske og filer understøtter funktionerne.



Hvis du vil	Skal du trykke på
Vis DVD-menuen	DVD/TUNER MENU
Se mappe- eller fillisten	SEARCH. Tryk på knappen igen for at slukke deaktivere mappe- eller fillisten.
Vende tilbage til mappelisten, når du er i fillisten	RETURN
Finde et punkt hurtigt i hurtigt fremad- eller hurtigt tilbage-tilstand (lås søgning).	◀◀ eller ▶▶ under afspilning. Hver gang du trykker på knappen, ændres afspilningshastigheden.
Se billede for billede (slowmotion)	, og tryk derefter på ◀◀ eller ▶▶. Hver gang du trykker på ◀◀ eller ▶▶, ændres afspilningshastigheden.

Søgning efter et bestemt nummer

C D

Hold **SHIFT** nede, og tryk derefter på nummerknapperne, og vælg det nummer, du vil afspille, og tryk derefter på .

Søge ved brug af knappen SEARCH

- 1 Tryk på SEARCH for at få vist listen med numre.
- 2 Tryk på  /  flere gange for at vælge det ønskede nummer, og tryk derefter på .

Afspilning af bestemt titel/kapitel/scene/spor/indeks

DVD-V **VIDEO CD**

- 1 Tryk flere gange på SEARCH under en afspilning for at vælge søgetilstanden.
- 2 Hold **SHIFT** nede, og tryk derefter på nummerknapperne for at vælge ønsket titel, kapitel, scene, spor eller indeksnummer, og tryk derefter på . Afspilningen starter.

Bemærkninger

- For VIDEO CD med PBC-afspilning skal du trykke på SEARCH for at søge efter scenen.
- For VIDEO CD uden PBC-afspilning skal du trykke på SEARCH for at søge efter nummeret og indekset.

Søge ved brug af tidskoden

DVD-V

- 1 Tryk flere gange på SEARCH under en afspilning for at vælge tidssøgetilstanden.





- 2 Hold knappen SHIFT nede, tryk derefter på nummertasterne for at indtaste tidskoden, og tryk derefter på .

Eksempel: Hvis du vil finde en scene, der er placeret på 2 timer, 10 minutter og 20 sekunder, skal du holde SHIFT nede og derefter trykke på 2, 1, 0, 2, 0 ([2:10:20]).

Tryk på CLEAR for at annullere tallet.

Søge ved brug af DVD-menuen

DVD-V

- 1 Tryk på DVD/TUNER MENU.
- 2 Tryk på ///, eller hold SHIFT nede, tryk derefter på nummerknapperne for at vælge den titel eller det element, du vil afspille, og tryk derefter på .

Ændring af vinkler

DVD-V

Tryk på ANGLE flere gange under afspilning for at vælge den ønskede vinkel.

Visning af underteksterne

DVD-V

Tryk på SUBTITLE flere gange under afspilning, for at vælge det ønskede sprog til undertekster eller for at deaktivere undertekster.

Ændring af sprog/lyd

DVD-V

VIDEO CD

C D

DATA CD

DATA DVD

USB

Tryk på AUDIO flere gange under afspilning for at vælge det ønskede lydformat eller den ønskede lydtilstand.

DVD VIDEO

Du kan skifte mellem lydformat og sprog, når en kilde indeholder flere lydformater eller flersproget lyd. Når der vises 4 cifre, angiver de en sprogkode. Oplysninger om, hvilket sprog koden repræsenterer, findes i afsnittet "Liste over sprogkoder" (side 67). Når det samme sprog vises to eller flere gange, indeholder DVD VIDEO'en flere lydformater.

VIDEO CD/AUDIO CD/DATA CD/ DATA DVD (MP3-fil) eller USB-enhed (lydfil)

Du kan ændre lydsporet.

- [STEREO]: Stereolyden.
- [1/L]/[2/R]: Monolyd fra venstre eller højre kanal.

SUPER VIDEO CD

- [1:STEREO]: Stereolyd for lydspor 1.
- [1:1/L]/[1:2/R]: Monolyd fra venstre eller højre kanal for lydspor 1.
- [2:STEREO]: Stereolyd for lydspor 2.
- [2:1/L]/[2:2/R]: Monolyd fra venstre eller højre kanal for lydspor 2.

Afspilning af en VIDEO CD med PBC-funktioner

VIDEO CD

Du kan bruge menuen PBC (afspilningskontrol) til at nyde VIDEO CD's interaktive software.

- 1 Tryk på  for at afspille en VIDEO CD i PBC.

PBC-menuen vises på TV-skærmen.



2 Hold **SHIFT** nede, og tryk derefter på nummerknapperne, og vælg det elementnummer, du vil afspille, og tryk derefter på .

3 Fortsæt afspilning i henhold til vejledningen i menuen.

Bemærk

PBC-afspilning annulleres, når Gentag afspilning er aktiveret.



Annulere PBC-afspilning

1 Tryk på  eller , eller hold **SHIFT** nede, og tryk derefter på nummerknapperne for at vælge et nummer, når afspilning er stoppet.

2 Tryk på  eller .

Afspilningen starter fra det valgte nummer.

Vende tilbage til PBC-afspilning



Tryk to gange på , og tryk derefter på .

Genoptage multidiskafspilning

DVD-V VIDEO CD

Dette system kan lagre afspilningsgenoptagelsespunkter for op til 6 diske og genoptager afspilning, når du isætter den samme disk igen. Hvis du gemmer et afspilningsgenoptagelsespunkt for den 7. disk, slettes genoptagelsespunktet for den første disk. Hvis du vil aktivere denne funktion, skal du indstille [MULTI-DISC RESUME] i [SYSTEM SETUP] til [ON] (side 34).

Bemærk

Hvis du vil afspille fra begyndelsen af disken, skal du trykke på  to gange og derefter trykke på .

Brug af afspilningstilstand

Afspilning i oprindelig rækkefølge (Normal afspilning)

  DATA CD DATA DVD USB

Tryk på **PLAY MODE** flere gange, mens afspilningen er stoppet.

■ Ved afspilning af en disk

- [DISC]: afspiller en disk
- [FOLDER]*: afspiller alle kompatible filer i mappen på disken.

* Kan ikke vælges for AUDIO CD.

■ Ved afspilning af en USB-enhed

- [ONE USB DEVICE]: afspiller en USB-enhed.
- [FOLDER]: afspiller alle kompatible filer i mappen på en USB-enhed.

Afspilning i vilkårlig rækkefølge (Blandet afspilning)

  DATA CD DATA DVD USB

Tryk på **PLAY MODE** flere gange, mens afspilningen er stoppet.

■ Ved afspilning af en disk

- [DISC (SHUFFLE)]: blander alle lydfile på en disk.
- [FOLDER (SHUFFLE)*]: blander alle lydfile i den angivne mappe på disken.

* Kan ikke vælges for AUDIO CD.

■ Ved afspilning af en USB-enhed

- [ONE USB DEVICE (SHUFFLE)]: blander alle lydfile på en USB-enhed.
- [FOLDER (SHUFFLE)]: blander alle kompatible filer i mappen på USB-enheden.

Bemærkninger

- Vilkårlig afspilning kan ikke udføres for videofiler.
- Vilkårlig afspilning annulleres, når du:
 - slukker for systemet.
 - åbner diskskuffen.
 - udfører synkroniseret overførsel.
 - skifter MEDIA MODE.
- Vilkårlig afspilning kan blive annulleret, når du vælger en mappe eller et nummer, der skal afspilles.

Afspilning flere gange (Gentag afspilning)

DVD-V VIDEO CD C D DATA CD DATA DVD USA

Tryk på REPEAT flere gange.

Afhængigt af typen af disken eller filen er nogle indstillinger måske ikke tilgængelige.

- [OFF]: afspiller ikke flere gange.
- [ALL]: gentager alle numre eller filer i den valgte afspilningstilstand.
- [DISC]: gentager alt indhold (kun DVD VIDEO og VIDEO CD).
- [TITLE]: gentager den aktuelle titel (kun DVD VIDEO).
- [CHAPTER]: gentager det aktuelle kapitel (kun DVD VIDEO).
- [TRACK]: gentager det aktuelle nummer.
- [FILE]: gentager den aktuelle videofil.

Annullere Gentag afspilning

Tryk på REPEAT flere gange for at vælge [OFF].

Bemærkninger

- "←" lyser på skærmpanelet, når Gentag afspilning er indstillet til [ALL] eller [DISC].
- "← 1" lyser på skærmpanelet, når Gentag afspilning er indstillet til [TITLE], [CHAPTER] [TRACK] eller [FILE].
- Du kan ikke udføre Gentag afspilning med VIDEO CD under PBC-afspilning.
- Afhængig af DVD VIDEO kan du ikke udføre Gentag afspilning.

- Gentag afspilning annulleres, når du:
 - åbner diskskuffen.
 - slukker systemet (kun DVD VIDEO og VIDEO CD).
 - skifter funktion (kun DVD VIDEO og VIDEO CD).
 - udfører synkroniseret overførsel.
 - skifter MEDIA MODE.

Begrænsning for afspilning af disken (Parental Control)

DVD-V

Du kan begrænse afspilning af DVD VIDEO'er i overensstemmelse med et foruddefineret niveau. Sekvenser kan springes over eller skiftes ud med andre sekvenser.

- 1 Tryk på **SETUP**, når afspilning er stoppet.
- 2 Tryk på **↑/↓** flere gange for at vælge **[SYSTEM SETUP]**, og tryk derefter på **[+]**.
- 3 Tryk på **↑/↓** flere gange for at vælge **[PARENTAL CONTROL]**, og tryk derefter på **[+]**.
- 4 Indtast eller genindtast den 4-cifrede adgangskode med nummerknapperne, og tryk derefter på **[+]**.
- 5 Tryk på **↑/↓** flere gange for at vælge **[STANDARD]**, og tryk derefter på **[+]**.
- 6 Tryk på **↑/↓** flere gange for at aktivere afspilningsbegrænsningen for et geografisk område, og tryk derefter på **[+]**.
Området er valgt.
Når du vælger **[OTHERS →]**, skal du indtaste områdekoden for det ønskede geografiske område

i henhold til "Børnesikring/Liste over områdekoder" på side 68 ved at bruge nummertasterne.

7 Tryk på \uparrow/\downarrow flere gange for at vælge [LEVEL], og tryk derefter på $\boxed{+}$.

8 Tryk på \uparrow/\downarrow flere gange for at vælge det ønskede niveau, og tryk derefter på $\boxed{+}$.

Jo lavere værdi, jo strengere begrænsning.

Deaktivere funktionen PARENTAL CONTROL

Indstil [LEVEL] til [OFF] i trin 8.

Afspille en disk, der er angivet PARENTAL CONTROL for

1 Indsæt disken, og tryk på \blacktriangleright .

Når skærmen til indtastning af adgangskoden vises på TV-skærmen

2 Indtast den 4-cifrede adgangskode med nummerknapperne, og tryk derefter på $\boxed{+}$.

Systemet starter afspilning.

Hvis du glemmer din adgangskode

Fjern disken, og gentag trin 1 til 3 af "Begrænsning for afspilning af disken" (side 30). Indtast adgangskoden "199703" med nummerknapperne, og tryk derefter på $\boxed{+}$. Følg vejledningen på skærmen, og indtast en ny 4-cifret adgangskode. Ilæg derefter disketten igen, og tryk på \blacktriangleright . Du skal angive den nye adgangskode igen.

Visning af oplysninger om en disk og en USB-enhed

DVD-V VIDEO CD C D DATA CD DATA DVD USB

Oplysninger på TV-skærmen

Hold SHIFT nede, og tryk på $\boxed{\text{DISPLAY}}$ flere gange under afspilning.

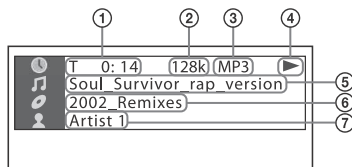

① Oplysninger om afspilning
Afspilningstid, resterende tid

② Bithastighed

③ Filtype

④ Afspilningsstatus

⑤ Titel¹⁾/nummer/filnavn²⁾

⑥ Album¹⁾/mappenavn²⁾/kapitel/ indeksnummer

⑦ Kunstnernavn¹⁾²⁾

Vises, når der afspilles en lydfil.

¹⁾ Hvis en lydfil er tilknyttet et ID3-tag, viser systemet et albumnavn/titlenavn/ kunstnernavn på baggrund af ID3-taggets oplysninger. Systemet understøtter ID3 version 1.0/1.1/2.2/2.3.

²⁾ Hvis filen eller mappen indeholder tegn, der ikke kan vises, vises tegnene som "-".

Bemærkninger

- Afhængig af den viste kilde
 - vises nogle oplysninger muligvis ikke.
 - kan nogle tegn ikke vises.
- Afhængig af afspilningstilstanden kan de viste oplysninger være anderledes.

Visning af lydoplysninger

(kun DVD VIDEO- og videofiler)

Tryk på **AUDIO** flere gange under afspilning.

Oplysninger i skærmpanelet

Tryk på **DISPLAY** flere gange, når systemet er tændt.

Du kan få vist oplysningerne på følgende måde:

- afspilningstid, resterende tid for et nummer, titel, et kapitel
- scenenummer
- filnavn, mappenavn
- titel, kunstner og albumoplysninger

Bemærkninger

- Navnet på disken eller nummeret kan muligvis ikke vises, afhængigt af teksten.
- Afspilningstiden for MP3-filer og videofiler vises muligvis ikke korrekt.
- Den forløbne afspilningstid for en lydfil, der er kodet ved hjælp af VBR (Variable Bit Rate), vises ikke korrekt.

Brug af opsætningsmenuen

Du kan foretage forskellige justeringer af elementer, f.eks. billede og lyd. De elementer, der vises, kan variere fra land til land og område til område.

Bemærk

Afspilningsindstillinger, der er gemt på disken, har forrang over indstillingerne i opsætningsmenuen. Derfor kan nogle af indstillingerne i opsætningsmenuen muligvis ikke udføres.

1 Tryk på **FUNCTION +/-** flere gange for at vælge "**DVD/CD**" eller "**USB**".

2 Tryk på **SETUP**, når afspilning er stoppet.

Opsætningsmenuen vises på TV-skærmen.

3 Tryk på **↑/↓** flere gange for at vælge [**LANGUAGE SETUP**], [**VIDEO SETUP**], [**AUDIO SETUP**], [**SYSTEM SETUP**] eller [**HDMI SETUP**], og tryk derefter på **+**.

4 Tryk på **↑/↓** flere gange for at vælge det ønskede element, og tryk derefter på **+**.

5 Tryk på **↑/↓** flere gange for at vælge den ønskede indstilling, og tryk derefter på **+**.

Indstillingen vælges, og opsætningen fuldføres.

Afslutte menuen

Tryk på **SETUP**.



Indstilling af sproget – [**LANGUAGE SETUP**]

[**OSD**]

Vælger sproget på skærmen.

[**MENU**]

DVD-V

Vælger sproget for DVD-menuen.

[**AUDIO**]

DVD-V

Skifter sproget for lydsporet.

Når du vælger [**ORIGINAL**], vælges det prioriterede sprog på disken.

[**SUBTITLE**]

DVD-V

Skifter sproget for undertekster på DVD VIDEO'en.

Når du vælger [**AUDIO FOLLOW**], ændres sproget for underteksterne, så det passer til det sprog, som du valgte for lydsporet.

Bemærk

Hvis du vælger [**OTHERS →**] i [**MENU**], [**AUDIO**] og [**SUBTITLE**], skal du indtaste en sprogkode fra "Liste over sprogkoder" (side 67) ved brug af nummerknapperne.



Indstilling af TV-skærmen – [VIDEO SETUP]

[TV TYPE]

DVD-V

[16:9]: Vælg dette, når du tilslutter et widescreen-TV eller et TV med widescreen-funktion.

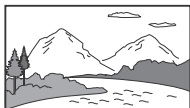

[4:3 LETTER BOX]: Vælger dette, når du tilslutter et TV med 4:3-skærm når du tilslutter et TV med 4:3-skærm uden widescreen-funktion. Dette indstilling viser et bredt billede med sorte bjælker øverst og nederst på skærmen.



[4:3 PAN SCAN]: Vælger dette, når du tilslutter et TV med 4:3-skærm uden widescreen-funktion. Denne indstilling viser et billede i fuld højde på hele skærmen med beskårne sider.



[4:3 OUTPUT]

DVD-V

[FULL]: Vælger dette, når du tilslutter et TV med widescreen-funktion. Viser et 4:3-billede i formatet 16:9 på et widescreen-TV.

[NORMAL]: Ændrer billedets størrelse, så det passer til skærmens størrelse med det oprindelige billedformat. Dette indstilling viser sorte bjælker i venstre og højre side, hvis du får vist et 4:3-skærbillede.



[COLOR SYSTEM(VIDEO CD)]

(Bortset fra latinamerikanske, europæiske og russiske modeller)

DVD-V

Vælger farvesystemet (PAL eller NTSC).

[AUTO]: Udsender videosignalet i henhold til diskens farvesystem. Vælg denne indstilling, hvis dit TV bruger et DUAL-system.

[PAL]: Udsender videosignalet i PAL.

[NTSC]: Udsender videosignalet i NTSC. Du finder flere oplysninger i "Ændring af farvesystemet" (side 25).

[BLACK LEVEL]

(kun latinamerikanske modeller)

Vælger niveauet for sort (opsætningsniveau) for videosignalsudsendelse fra VIDEO OUT-stikket.

[ON]: Angiver niveauet for sort for udgangssignalet til standardniveau.

[OFF]: Nedsætter standardniveauet for sort. Brug dette, når billedet bliver for hvidt.

[PAUSE MODE]

DVD-V

[AUTO]: Billedet, herunder motiver i dynamisk bevægelse, vises uden flimren. Vælg normalt denne indstilling.

[FRAME]: Billedet, herunder statiske motiver, der ikke bevæger sig dynamisk, vises i høj opløsning.



Indstilling af lydindstillinger – [AUDIO SETUP]

[AUDIO DRC] (Dynamic Range Compression)

DVD-V

Praktisk, hvis du ser film ved lav lydstyrke om natten.

[OFF]: Fra.

[STANDARD]: Det dynamiske område komprimeres som beregnet af optagelsesteknikeren.

[TRACK SELECTION]

DVD-V

[OFF]: Fra.

[AUTO]: Giver prioritet til det lydspor, der indeholder flest kanaler, når du afspiller en DVD VIDEO, hvorpå der er optaget flere lydformater (PCM, MPEG eller Dolby Digital).

[A/V SYNC]

DVD-V

VIDEO CD

DATA CD

DATA DVD

(kun videofiler)

[OFF]: Fra.

[ON]: Justerer forsinkelsen mellem billede og lyd.

[DOWNMIX]

DVD-V

Vælger lydudgangsformatet til afspilning af en multikanalslyd.

[NORMAL]: Udsender multikanalslyd i et 2-kanals stereosignal.

[DOLBY SURROUND]: Udsender multikanalslyd i et 2-kanals surroundsignal.



Indstilling af systemet – [SYSTEM SETUP]

[SCREEN SAVER]

Forhindrer skade på TV'et. Tryk på \triangleleft +/- for at afbryde pauseskærmen.

[ON]: Aktiverer pauseskærmsfunktionen, hvis systemet ikke betjenes i ca.

15 minutter.

[OFF]: Fra.

[BACKGROUND]

Vælger den baggrundsfarve eller det billede, der skal vises på TV-skærmen.

[JACKET PICTURE]: Det stillbillede, der optages på disken, vises i baggrunden.

[GRAPHICS]: Et forvalgt billede, der er gemt i systemet, vises i baggrunden.

[BLUE]: Baggrundsfarven er blå.

[BLACK]: Baggrundsfarven er sort.

[PARENTAL CONTROL]

Angiver afspilningsbegrænsningerne.

Du finder flere oplysninger i "Begrænsning for afspilning af disken" (side 30).

[MULTI-DISC RESUME]

DVD-V

VIDEO CD

[ON]: Gemmer genoptagelsepunktet i hukommelsen for op til 6 diske.

[OFF]: Gemmer kun genoptagelsepunktet for den aktuelle disk i systemet.

[RESET]

Vender SETUP-indstillingerne tilbage til standardindstillingerne. Du finder flere oplysninger i "Hvis du vil vende SETUP-indstillingerne tilbage til standardindstillingerne" (side 61).



Indstilling af HDMI-indstillingerne – [HDMI SETUP]

[HDMI RESOLUTION]

Vælger TV-udgangsopløsningen, når TV'et er tilsluttet via HDMI-kabel.

[AUTO(1920×1080p)]¹⁾: Udsender videosignaler i henhold til TV'ets opløsning.

[1920×1080i]/[1280×720p]/

[720×480p]²⁾/**[720×480p/576p]**³⁾:

Udsender videosignaler i henhold til den valgte opløsningsindstilling.

¹⁾ For russiske modeller er standardindstillingen [ABTO(1920×1080p)].

²⁾ Kun for latinamerikanske modeller.

³⁾ For andre modeller.

[YCbCr/RGB(HDMI)]

[YCbCr]: Udsender YCbCr-videosignaler. Indstil til [RGB], hvis afspilningsbilledet er forvrænget.

[RGB]: Udsender RGB-videosignaler.

[AUDIO(HDMI)]

[AUTO]: Udsender lydsignaler i originalt format fra HDMI OUT (TV)-stik.

[PCM]: Udsender lineære 2-kanals PCM-signaler fra HDMI OUT (TV)-stikket.

[CONTROL FOR HDMI]

[ON]: Funktionen Control for HDMI er aktiveret. Enheder mellem system og TV, der er tilsluttet med et HDMI-kabel, kan betjene hinanden.

[OFF]: Fra.

[AUDIO RETURN CHANNEL]

Indstil denne funktion, når systemet er tilsluttet til et TV's HDMI IN-kabel, der er kompatibelt med funktionen Audio Return Channel. Denne funktion er kun tilgængelig, når du indstiller [CONTROL FOR HDMI] til [ON].

[ON]: Du kan lytte til TV-lyd fra systemets højttalere.

[OFF]: Fra.

[STANDBY LINKED TO TV]

Denne funktion er kun tilgængelig, når du indstiller [CONTROL FOR HDMI] til [ON].

[AUTO]: Når indgangen til systemet er "TV", slukkes systemet automatisk, når du slukker for TV'et.

[ON]: Systemet slukker automatisk, når du slukker TV'et, uanset indgangen.

[OFF]: Systemet slukkes ikke, når du slukker TV'et.

Overførsel af musik

Du kan overføre musik fra en disk (kun AUDIO CD eller MP3-disk) til en USB-enhed, der er tilsluttet ψ (USB)-porten.

Lydformatet af filer, der overføres af dette system, er MP3.

Bemærkninger

- Du må ikke fjerne USB-enheden under en overførsel eller en sletning. Det kan beskadige dataene på USB-enheden eller selve USB-enheden.
- MP3-filer overføres med samme bithastighed som de originale filer.
- Når du overfører fra en AUDIO CD, kan du vælge bithastigheden før overførslen.
- USB-overførsel og slettehandlinger må ikke udføres, når diskskuffen er åben.

Bemærkning om copyrightbeskyttet indhold

Brugen af overført musik er begrænset til eget brug. Anden brug af musikken kræver tilladelse fra copyrightindehaverne.

Vælg bithastigheden

Du kan vælge en højere bithastighed for at overføre musik i bedre kvalitet.

- 1 Tryk på **OPTIONS**.
- 2 Tryk på \uparrow/\downarrow flere gange for at vælge "BIT RATE", og tryk derefter på $\boxed{+}$.
- 3 Tryk på \uparrow/\downarrow flere gange for at vælge den ønskede bithastighed, og tryk derefter på $\boxed{+}$.
 - 128 KBPS: kodede MP3-numre har mindre filstørrelse og lavere lyd kvalitet.
 - 256 KBPS: kodede MP3-numre har større filstørrelse, men højere lyd kvalitet.Hvis du vil afslutte indstillingsmenuen, skal du trykke på **OPTIONS**.

Overførsel af musik fra en disk

Du kan overføre musik til en USB-enhed, der er tilsluttet til ψ (USB)-porten på følgende måde:

- Synkroniseret overførsel: Overfør alle understøttede musikfiler fra en disk USB.
- REC1-overførsel: Overfører et enkelt nummer eller en lydfil under afspilning. Brug knapperne på subwooferen til at foretage dette.

- 1 **Tilslut en USB-enhed, der kan overføres, til ψ (USB)-porten.**
- 2 **Tryk flere gange på FUNCTION for at vælge "DVD/CD", og ilæg derefter en disk.**

Hvis systemet starter afspilning automatisk, skal du trykke på \blacksquare to gange for at stoppe afspilningen.

- 3 **Gør lyd kilden klar.**

For synkroniseret overførsel:

Når afspilningen er stoppet, skal du trykke på **PLAY MODE** på fjernbetjeningen flere gange for at vælge den ønskede afspilningstilstand.

Bemærk

Hvis du starter overførsel i Vilkårlig afspilning eller Gentag afspilning, ændres afspilningstilstanden automatisk til normal afspilningstilstand.

For REC1-overførsel:

Vælg det nummer eller den lydfil, du vil overføre, og start derefter afspilning.

- 4 **Tryk på REC TO USB.**
Der vises "PUSH ENTER" på skærmpanelet.
- 5 **Tryk på ENTER.**
Overførslen starter, når der vises "DO NOT REMOVE" på skærmpanelet.

Når overførslen er fuldført

Disken eller stopper automatisk (for synkroniseret overførsel) eller fortsætter med at afspille (for REC1-overførsel).

Stoppe overførsel

Tryk på ■.

Bemærkninger om overførsel

- Under overførsel udsendes der ingen lyd.
- CD-TEXT-oplysninger overføres ikke til de oprettede MP3-filer.
- Overførslen stopper automatisk i følgende situationer:
 - Når USB-enheden løber tør for plads under overførslen.
 - Når antallet af lydfiler eller mapper på USB-enheden når grænsen.
- Hvis en mappe eller fil, som du forsøger at overføre, allerede findes på USB-enheden under det samme navn, føjes der et nummer til navnet, uden at den originale mappe eller fil overskrives.
- Du kan ikke udføre følgende handlinger under en overførsel:
 - Skubbe disken ud.
 - Vælge et andet nummer eller en anden fil.
 - Holde pause eller finde et punkt i nummeret eller filen.
 - Skifte funktion.
- Ved overførsel af musik til en Walkman® ved brug af "Media Manager for WALKMAN" skal du sørge for at overføre i MP3-format.
- Hvis du tilslutter en Walkman® til systemet, skal du sørge for at foretage tilslutningen, når meddelelsen "Creating Library" eller "Creating Database" ikke længere vises på din Walkman®.

Regler for mappe- og fildannelse

Maksimal antal MP3-filer, der kan genereres

- 298 mapper
- 650 filer i en mappe.
- 650 filer i REC1-CD- eller REC1-MP3-mappe.

Disse tal varierer, afhængigt af fil- og mappekonfigurationen.

Når der overføres til en USB-enhed, oprettes der en mappe ved navn "MUSIC" direkte under "ROOT". Mapper og filer oprettes i mappen "MUSIC" i henhold til overførselsmetoden og kilden.

Synkroniseret overførsel

Kilde	Mappenavn	Filnavn
Lydfiler	Samme som kilden	
AUDIO CD	"CDDA0001"*	"TRACK001"*

REC1-overførsel

Kilde	Mappenavn	Filnavn
Lydfiler	"REC1-MP3"	Samme som kilden
AUDIO CD	"REC1-CD"	"TRACK001"*

* Mappe- og filnumre bliver tildelt i numerisk rækkefølge derefter.

Sletning af lydfiler eller mapper på en USB-enhed

- 1 Tryk på **FUNCTION +/-** flere gange for at vælge "USB".
 - 2 Tryk på **MEDIA MODE** flere gange for at vælge [MUSIC].
 - 3 Tryk på **OPTIONS**, når afspilning er stoppet.
 - 4 Tryk på **↑/↓** flere gange for at vælge "ERASE", og tryk derefter på .
- Mappelisten vises på TV-skærmen.
- 5 Tryk på **↑/↓** flere gange for at vælge en mappe, og tryk derefter på .

6 Tryk på \uparrow / \downarrow flere gange for at vælge den lydfil, du vil slette, og tryk derefter på \oplus .

Vælg [ALL TRACKS] for at vælge alle lydfiler i mappen.

Der vises "FOLDER ERASE" eller "TRACK ERASE" og "PUSH ENTER" på skærmpanelet.

Hvis du vil annullere, skal du trykke på \blacksquare .

7 Tryk på \oplus .

Der vises "COMPLETE" på skærmpanelet.

Hvis du vil afslutte indstillingsmenuen, skal du trykke på OPTIONS.

Bemærkninger

- En mappe, der indeholder filer eller undermapper, der ikke har MP3-/WMA-/AAC/WAV-format, kan ikke slettes.
- Du kan ikke slette lydfiler og mapper, når der er valgt Vilkarlig afspilning. Indstil afspilningstilstanden til Normal afspilning, før du sletter.
- Slettehandlinger er deaktiveret, når diskkuffen er åben.

Tuner

Brug af radioen

1 Tryk på FUNCTION +/- flere gange for at vælge "TUNER FM".

2 Vælg en radiostation.

Automatisk indstilling:

Hold TUNING+/- nede, indtil frekvensangivelsen ændres, og slip den så.

Søgningen stopper automatisk, når der er stillet ind på en station.

"ST" (kun for FM-stereoprogrammer) lyser i skærmpanelet.

Hvis søgningen ikke stopper, skal du trykke på \blacksquare for at stoppe søgningen. Udfør derefter manuel indstilling (nedenfor).

Manuel indstilling:

Tryk på TUNING+/- flere gange for at indstille den ønskede station.

Bemærk

Når du stiller ind på en FM-station, der leverer RDS-tjenester, vises der oplysninger som servicenavnet eller stationsnavnet på udsendelsen. Du kan kontrollere RDS-oplysningerne ved at trykke på DISPLAY flere gange.

Tip

Hvis du vil reducere statisk støj på en svag FM-stereostation, skal du trykke på FM MODE flere gange, indtil "ST" forsvinder fra skærmpanelet. Du vil miste stereoeffekten, men modtagelsen forbedres.

Indstilling af faste radiostationer

Du kan gemme op til 20 FM-stationer som dine foretrukne stationer.

1 Stil ind på den ønskede station.

2 Tryk på DVD/TUNER MENU.

3 Tryk på \uparrow / \downarrow flere gange for at vælge forvalgsnummeret, og tryk derefter på $\boxed{+}$.

Der vises "COMPLETE" på skærmpanelet. Stationen gemmes. Hvis der allerede er tildelt en anden station til det valgte forvalgsnummer, erstattes den pågældende station af den nye station.

Stille ind på en fast station

Tryk derefter på PRESET+/- flere gange for at vælge nummeret på en ønsket fast station.

Du kan også holde SHIFT nede, trykke på nummerknapperne og derefter trykke på $\boxed{+}$ for at vælge en fast station.

BLUETOOTH

Om den trådløse BLUETOOTH-teknologi

Trådløs BLUETOOTH-teknologi er en kortrækkende, trådløs teknologi, der aktiverer trådløs datakommunikation mellem digitale enheder. Trådløs BLUETOOTH-teknologi kan bruges inden for et område på ca. 10 meter.

Understøttet BLUETOOTH-version, profiler og codecs

Du finder flere oplysninger i "BLUETOOTH-afsnit" (side 66).

Kompatible BLUETOOTH-enheder

Du finder flere oplysninger i "Websteder med kompatible enheder" (side 10).

Om BLUETOOTH-indikatoren

BLUETOOTH-indikatoren på subwooferen lyser eller blinker blåt for at vise BLUETOOTH-statussen.

Systemstatus	Indikatorstatus
BLUETOOTH-standby	Blinker langsomt
BLUETOOTH-tilknytning	Blinker hurtigt
BLUETOOTH-tilslutning er etableret	Lyser

Tilknytning af dette system med en BLUETOOTH-enhed

Tilknytning er en procedure, hvor BLUETOOTH-enheder registrerer hinanden i forvejen. Når tilknytningen er gennemført, er det ikke nødvendigt at udføre den igen.

- 1 Placer BLUETOOTH-enheden inden for 1 meter fra systemet.**
- 2 Tryk på BLUETOOTH på subwooferen for at vælge BLUETOOTH-funktionen.**

Der vises "BT AUDIO" i skærmpanelet.

Bemærkninger

- Når der ikke er nogen tilknytningsoplysninger på systemet, skifter systemet til tilknytningstilstand automatisk, og "PAIRING" blinker på skærmpanelet. Fortsæt til trin 4.
- Hvis systemet er tilsluttet til en BLUETOOTH-enhed, skal du trykke på BLUETOOTH på subwooferen for at afbryde BLUETOOTH-enheden.

- 3 Hold -PAIRING nede på subwooferen i mindst 2 sekunder.** "PAIRING" blinker på skærmpanelet.

- 4 Udfør tilknytningsproceduren på BLUETOOTH-enheden.**

Yderligere oplysninger findes i betjeningsvejledningen til BLUETOOTH-enheden.

- 5 Vælg "MHC-GT4D" på enhedsskærmen.**

Udfør dette trin inden for 5 minutter, eller annulleres tilknytning. I så fald skal du gentage fra trin 1.

Bemærk

Hvis der kræves en adgangskode på BLUETOOTH-enheden, skal du indtaste "0000". "Adgangskoden" kan være betegnet som "Passcode", "PIN code", "PIN number" eller "Password".

- 6 Udfør BLUETOOTH-tilslutningen på BLUETOOTH-enheden.**

BLUETOOTH-enhedsnavnet vises på skærmpanelet.

Afhængig af BLUETOOTH-enheden starter tilslutningen muligvis automatisk, når tilknytning er fuldført.

Du kan kontrollere BLUETOOTH-enhedens adresse ved at trykke på DISPLAY flere gange.

Bemærkninger

- Du kan tilknytte op til 9 BLUETOOTH-enheder. Hvis der tilknyttes en 10. BLUETOOTH-enhed, slettes den ældste tilknyttede enhed.
- Hvis du vil oprette tilknytning til endnu en BLUETOOTH-enhed, skal du gentage trin 1 til 6.

Annullere tilknytningshandlingen

Hold -PAIRING nede på subwooferen i 2 sekunder eller mere, indtil der vises "BT AUDIO" på skærmpanelet.

Slette tilknytningsoplysninger

Brug knapperne på subwooferen til at foretage dette.







- 1 Tryk på BLUETOOTH for at vælge BLUETOOTH-funktionen.**

Der vises "BT AUDIO" i skærmpanelet. Hvis systemet er tilsluttet til en BLUETOOTH-enhed, vises navnet på BLUETOOTH-enheden på skærmpanelet. Tryk på BLUETOOTH for at afbryde tilslutningen til BLUETOOTH-enheden.

- 2 Hold ENTER og  – nede i ca. 3 sekunder.

Der vises "BT HIST CLEAR" på skærmpanelet, og alle tilknytningsoplysninger slettes.

Afspilning af musik fra en BLUETOOTH-enhed

Du kan betjene en BLUETOOTH-enhed ved at tilslutte systemet og en BLUETOOTH-enhed ved hjælp af AVRCP. Når systemet og BLUETOOTH-enheden er forbundet, kan du styre afspilning ved at trykke på , , , /  og / .

Kontroller følgende, før du starter musikafspilning:

- BLUETOOTH-funktionen på BLUETOOTH-enheden er aktiveret.
- Tilknytningen er gennemført (side 40).

- 1 Tryk på BLUETOOTH på subwooferen for at vælge BLUETOOTH-funktionen.

Der vises "BT AUDIO" i skærmpanelet.

- 2 Etabler tilslutning med BLUETOOTH-enheden.

Tryk på BLUETOOTH på subwooferen for at tilslutte den sidst tilsluttede BLUETOOTH-enhed. Udfør BLUETOOTH-tilslutningen fra BLUETOOTH-enheden, hvis enheden ikke er tilsluttet.

Når tilslutningen er etableret, vises navnet på BLUETOOTH-enheden på skærmpanelet.

- 3 Tryk på  for at starte afspilning.

Afhængig af BLUETOOTH-enheden – skal du muligvis trykke på  to gange.
– du muligvis starte afspilning af en lydkilde på BLUETOOTH-enheden.

- 4 Juster lydstyrken.

Juster først lydstyrken på BLUETOOTH-enheden. Hvis lydstyrken stadig er for lav, skal du justere lydstyrkeniveauet på systemet.

Bemærkninger

- Når systemet ikke er tilsluttet til nogen BLUETOOTH-enhed, opretter systemet automatisk tilslutning til den sidst tilsluttede BLUETOOTH-enhed, når du trykker på BLUETOOTH på subwooferen eller .
- Hvis du prøver at tilslutte endnu en BLUETOOTH-enhed til systemet, bliver den aktuelt tilsluttede BLUETOOTH-enhed afbrudt.

Bruge Bevægelsesstyring under afspilning.

Se side 45.

Afbryde BLUETOOTH-enheden

Tryk på BLUETOOTH på subwooferen. Der vises "BT AUDIO" i skærmpanelet. Afhængig af BLUETOOTH-enheden kan BLUETOOTH-tilslutningen automatisk blive afbrudt, når du stopper afspilning.

One Touch BLUETOOTH-tilslutning med NFC

NFC (Near Field Communication) er en teknologi, der aktiverer kortrækkende, trådløs kommunikation mellem forskellige enheder, som smartphones og IC-tags.

Når du berører systemet med en NFC-kompatibel smartphone, gør systemet automatisk følgende:

- tændes i funktionen BLUETOOTH.
- fuldfører tilknytningen og BLUETOOTH-tilslutningen.

Kompatible smartphones

Smartphones med indbygget NFC-funktion (OS: Android 2.3.3 eller nyere, bortset fra Android 3.x)

Bemærkninger

- Systemet kan kun genkende og oprette tilslutning til én NFC-kompatibel smartphone ad gangen. Hvis du prøver at tilslutte endnu en NFC-kompatibel smartphone til systemet, bliver den aktuelt tilsluttede NFC-kompatible smartphone afbrudt.
- Afhængigt af din NFC-kompatible smartphone skal du måske udføre følgende på din NFC-kompatible smartphone på forhånd.
 - Aktiver NFC-funktionen. Yderligere oplysninger findes i betjeningsvejledningen til din NFC-kompatible smartphone.
 - Hvis din NFC-kompatible smartphone har en ældre OS-version end Android 4.1.x, skal du downloade og starte "programmet "NFC Easy Connect". "NFC Easy Connect" er et gratis program til Android-smartphones, som kan hentes på Google Play. (Programmet er muligvis ikke tilgængeligt i alle lande/områder).

- 1 Lad din smartphone berøre N-Mark på subwooferen, indtil smartphonen vibrerer.

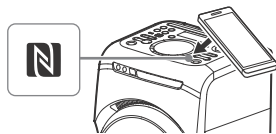

Fuldfør tilslutningen ved at følge vejledningen på smartphonen. Når BLUETOOTH-tilslutningen er etableret, vises navnet på BLUETOOTH-enheden på skærmpanelet.

- 2 Start afspilning af en lydkilde på din smartphone.

Yderligere oplysninger findes i betjeningsvejledningen til BLUETOOTH-enheden.

Tip

Hvis tilknytning og BLUETOOTH-tilslutningen mislykkes, skal du gøre følgende.

- Fjern etuiet fra din smartphone, hvis du bruger et kommercielt tilgængeligt smartphone-etui.
- Lad din smartphone berøre N-mærket på subwooferen igen.
- Start programmet "NFC Easy Connect" igen.

Frakoble smartphonen

Lad din smartphone berøre N-mærket på subwooferen igen.

Indstilling af BLUETOOTH-lydcodecs

Du kan modtage data i AAC-, LDAC eller SBC-codecformat fra en BLUETOOTH-enhed.

- 1 Tryk på **OPTIONS**.
- 2 Tryk på **↑/↓** flere gange for at vælge "**BT CODEC**", og tryk derefter på **+**.
- 3 Tryk på **↑/↓** flere gange for at vælge indstillingen.
 - AUTO: Aktiver modtagelse i AAC- eller LDAC-codecformat.
 - SBC: Modtag i SBC-codecformat. Hvis du vil afslutte indstillingsmenuen, skal du trykke på **OPTIONS**.

Bemærkninger

- Du kan lytte til lyd i høj kvalitet, hvis der er valgt AAC eller LDAC. I tilfælde af at du ikke kan lytte til AAC- eller LDAC-lyd fra enheden, eller hvis lyden er afbrudt, skal du vælge "SBC".
- Hvis du ændrer denne indstilling, når systemet er tilsluttet til en BLUETOOTH-enhed, vil BLUETOOTH-enheden blive afbrudt. Hvis du vil oprette tilslutning til BLUETOOTH-enheden, skal du udføre BLUETOOTH-tilslutningen igen.

Tip

LDAC er en lydkodningsteknologi, der er udviklet af Sony, og som gør det muligt at transmittere lydindhold med høj opløsning (Hi-Res), selv over en BLUETOOTH-tilslutning. I modsætning til andre BLUETOOTH-kompatible kodningsteknologier, f.eks. SBC, fungerer den uden nogen nedkonvertering af Hi-Res-lydindholdet* og giver mulighed for at transmittere ca. tre gange flere data** end andre teknologier over et trådløst BLUETOOTH-netværk i en enestående lyd kvalitet, som opnås ved brug af effektiv kodning og optimeret pakning.

* Bortset fra DSD-formatindhold.

** I sammenligning med SBC (Subband Coding), når der er valgt en bithastighed på 990 kbps (96/48 kHz) eller 909 kbps (88,2/44,1 kHz)

Indstilling af BLUETOOTH-standbytilstanden

BLUETOOTH-standbytilstanden gør det muligt at tænde systemet automatisk, når du etablerer BLUETOOTH-tilslutningen fra en BLUETOOTH-enhed.

- 1 Tryk på **OPTIONS**.
- 2 Tryk på **↑/↓** flere gange for at vælge "**BT STBY**", og tryk derefter på **+**.
- 3 Tryk på **↑/↓** flere gange for at vælge indstillingen.
 - ON: Systemet tændes automatisk, når du etablerer en BLUETOOTH-tilslutning fra en BLUETOOTH-enhed.
 - OFF: Deaktiverer denne funktion. Hvis du vil afslutte indstillingsmenuen, skal du trykke på **OPTIONS**.

Indstilling af BLUETOOTH-signalet

Du kan oprette tilslutning til systemet fra en tilknyttet BLUETOOTH-enhed i alle funktioner, når BLUETOOTH-signalet er indstillet til tændt. BLUETOOTH-signalet er som standard aktiveret. Brug knapperne på subwooferen til at foretage dette.

Hold ENTER og **☐ + nede i ca. 3 sekunder**.

Der vises "BT ON" eller "BT OFF" på skærmpanelet.

Bemærkninger

- Du kan ikke udføre følgende handlinger, når BLUETOOTH-signalet er deaktiveret:
 - Tilknytning og/eller tilslutning til en BLUETOOTH-enhed
 - Sletning af tilknytningsoplysningerne
 - Brug af "SongPal" via BLUETOOTH
 - Skift af BLUETOOTH-lydcodex
- Hvis du berører systemet med en NFC-kompatibel smartphone eller indstiller BLUETOOTH-standbytilstanden til tændt, indstilles BLUETOOTH-signalerne automatisk.

Brug af "SongPal" via BLUETOOTH

Om appen

Der findes en dedikeret app til denne model på både Google Play og i App Store. Søg efter "SongPalSongPal", eller scan QR-koden, og download derefter den gratis app for at finde ud af mere om de praktiske funktioner.



BLUETOOTH-teknologi fungerer med iPhone 6s Plus, iPhone 6s, iPhone 6 Plus, iPhone 6, iPhone 5s, iPhone 5c, iPhone 5, iPhone 4s, iPod touch (6. generation), iPod touch (5. generation).

Bemærk

Hvis "SongPal"-programmet ikke fungerer korrekt, skal du frakoble og tilslutte BLUETOOTH-enheden igen ved at trykke på BLUETOOTH på subwooferen (side 41).

Bevægelsesstyring

Anvende Bevægelsesstyring

Du kan styre betjening for PLAYBACK-, DJ-, SAMPLER- og LIGHT-tilstand ved at stryge din hånd over GESTURE CONTROL på subwooferen.

GESTURE CONTROL

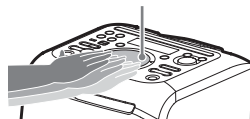

Bemærk

Pas på, at din hånd ikke berører GESTURE CONTROL, når du udfører strygebevægelsen.

Stryg din hånd over GESTURE CONTROL i 6 retninger, som følger.

Strøgbbevægelse	Stryg i denne retning
Højre mod venstre	←
Venstre mod højre	→
Bund til top	↑
Top til bund	↓
Med uret	↻
Mod uret	↺

Aktivere Bevægelsesstyring

Tryk på GESTURE ON/OFF.
GESTURE CONTROL lyser.

Deaktivere Bevægelsesstyring

Tryk på GESTURE ON/OFF.
GESTURE CONTROL slukkes.

Bruge Bevægelsesstyring under afspilning

Du kan bruge Bevægelsesstyring til at styre grundlæggende afspilning, når du afspiller musik fra en disk, USB-enhed eller BLUETOOTH-enhed. Brug knapperne og GESTURE CONTROL på subwooferen til at udføre dette.

1 Tryk på GESTURE ON/OFF.

GESTURE CONTROL lyser.

2 Tryk på PLAYBACK.

PLAYBACK-indikatoren lyser.

3 Stryg med hånden over GESTURE CONTROL.

Hvis du vil gøre følgende	Skal du stryge i denne retning
Gå tilbage	←
Gå fremad	→
Afspille	↑
Stoppe	↓
Skrue op for lyden	↻
Skrue ned for lyden	↻

Oprettelse af en partyatmosfære

(DJ EFFECT)

Brug knapperne og GESTURE CONTROL på subwooferen til at udføre dette.

1 Tryk på GESTURE ON/OFF.

GESTURE CONTROL lyser.

2 Tryk på DJ eller SAMPLER.

DJ- eller SAMPLER-indikatoren lyser.

3 Stryg med hånden over GESTURE CONTROL.

DJ-tilstand:

Hvis du vil gøre følgende	Skal du stryge i denne retning
Vælg FLANGER ¹⁾	←
Vælg ISOLATOR ²⁾	→
Vælg WAH ³⁾	↑
Vælg PAN ⁴⁾	↓
Forøg niveauet af den valgte effekt	↻
Reducer niveauet af den valgte effekt	↻

- 1) Opretter en dyb flangereffekt, der minder om drønet fra et jetfly.
- 2) Isolerer en specifik båndbredde ved at justere de andre frekvensbånd. For eksempel når du ønsker at fokusere på sangstemmer.
- 3) Opret en specialeffekt af "Wah-wah"-lyd ved at flytte frekvensen for et filter op og ned automatisk.
- 4) Opret en fornemmelse af, at lyden flytter rundt i højttalerne mellem venstre og højre kanaler.

SAMPLER-tilstand:

Hvis du vil gøre følgende	Skal du stryge i denne retning
Udsende "Come On!"	←
Udsende "Let's Go!"	→
Udsende Reggae Horn-lydeffekt	↑
Udsende Phaser-lydeffekt	↓
Udsende Scratch-lydeffekt	↻
Udsende Audience-lydeffekt	↻

Bemærkninger

- DJ EFFECT deaktiveres automatisk, når du:
 - slukker for systemet
 - skifter funktion
 - aktiverer eller deaktiverer PARTY CHAIN-funktionen.
 - aktiverer Football-tilstanden
 - vælger "FIESTA".
 - vælger VIDEO-lydeffekten.
 - bruger Vocal Fader.
 - skifter toneart (Styring af toneart).
- Hvis du aktiverer DJ EFFECT under overførsel, overføres lydeffekten ikke til USB-enheden.

Ændring af belysningseffekten

Du kan ændre belysningseffekten, når Party Light er aktiveret (side 52). Brug knapperne og GESTURE CONTROL på subwooferen til at foretage denne handling.

- 1 Tryk på GESTURE ON/OFF.**
GESTURE CONTROL lyser.
- 2 Tryk på LIGHT.**
LIGHT-indikatoren lyser.
- 3 Stryk med hånden over GESTURE CONTROL for at ændre belysningseffekten.**
Belysningseffekten ændres, når du stryger din hånd i en anden retning.

Lydjustering

Justering af lyden

Hvis du vil	Handling
Forstærke bassen og skabe en kraftigere lyd	Tryk på MEGA BASS på subwooferen flere gange for at vælge "BASS ON".
Vælg fiesta-lydeffekt	Tryk på FIESTA på subwooferen. FIESTA-indikatoren lyser. Du kan også trykke på MUSIC flere gange for at vælge "FIESTA".
Vælg en forvalgt lydeffekt.	Tryk på MUSIC eller VIDEO flere gange. Hvis du vil annullere den forvalgte lydeffekt, skal du trykke på MUSIC flere gange for at vælge "FLAT". Du kan også bruge SOUND FIELD på subwooferen til at vælge den forvalgte lydeffekt.

Valg af Virtual Football-tilstand

Du kan opleve en fornemmelse af at være til stede på et stadion, når du ser fodboldkampen.

Tryk på FOOTBALL flere gange, mens du ser en fodboldkamp.

- ON NARRATION: Du kan få en intens følelse af at være på et fodboldstadion via kraftig råben fra tilskuerne.
- OFF NARRATION: Du kan opleve en endnu mere intens følelse af at være på et fodboldstadion ved at nedsætte lydstyrken på kommentatoren udover at forbedre lyden fra tilskuerne.

Annulere Virtual Football-tilstand

Tryk på MUSIC flere gange for at vælge "FLAT".

Bemærkninger

- Vi anbefaler, at du vælger football-tilstand, når du ser en fodboldkamp i fjernsynet.
- Hvis du hører unaturlige lyde i indholdet, når der er valgt "OFF NARRATION", anbefales "ON NARRATION".
- Denne funktion understøtter ikke monolyd.
- Du kan kun vælge Virtual Football-tilstand under AUDIO IN 1- og TV-funktionen.

Justering af subwoofers niveau

- 1** Tryk på **OPTIONS**.
- 2** Tryk på **↑/↓** flere gange for at vælge "**S-WOOFER**", og tryk derefter på **+**.
- 3** Tryk på **↑/↓** flere gange for at vælge subwooferniveauet, og tryk derefter på **+**.
Hvis du vil afslutte indstillingsmenuen, skal du trykke på **OPTIONS**.

Fremstilling af din egen lydeffekt

Du kan hæve eller sænke niveauerne for specifikke frekvensbånd og derefter gemme indstillingen i hukommelsen som "CUSTOM EQ".

- 1** Tryk på **OPTIONS**.
- 2** Tryk på **↑/↓** flere gange for at vælge "**CUSTOM EQ**", og tryk derefter på **+**.
- 3** Tryk på **↑/↓** flere gange for at justere equalizerniveauet, og tryk derefter på **+**.
- 4** Gentag trin 3 for at justere niveauet for andre frekvensbånd og surroundeffekt.
Hvis du vil afslutte indstillingsmenuen, skal du trykke på **OPTIONS**.

Vælge den tilpassede equalizerindstilling

Tryk på MUSIC flere gange for at vælge "CUSTOM EQ".

Andre funktioner

Brug af funktionen Control for HDMI

Ved at bruge funktionen Control for HDMI og tilslutte et TV, der er kompatibelt med funktionen Control for HDMI* via et High Speed HDMI-kabel, kan du nemt betjene enheden med en TV-fjernbetjening.

Følgende funktioner kan bruges med Control for HDMI-funktionen.

- Funktionen System Power Off
- Funktionen System Audio Control
- Audio Return Channel
- Funktionen One-Touch Play
- Remote Easy Control
- Language Follow

* Control for HDMI er en standard, der anvendes af CEC (Consumer Electronics Control) til at tillade HDMI-enheder (High-Definition Multimedia Interface) at styre hinanden.

Bemærk

Disse funktioner fungerer muligvis med andre enheder, end dem der er fremstillet af Sony, men der gives ingen garanti for det.

Klargøring af funktionen Control for HDMI

Indstil [HDMI SETUP] – [CONTROL FOR HDMI] på systemet til [ON] (side 35). Standardindstillingen er [ON].

Aktiver indstillingerne for Control for HDMI-funktionen for det TV, der er tilsluttet systemet.

Tip

Hvis du aktiverer funktionen Control for HDMI ("BRAVIA" Sync), når du bruger et TV, der er produceret af Sony, aktiveres funktionen Control for HDMI på systemet også automatisk. Når indstillingerne er angivet, vises der "COMPLETE" i skærmpanelet.

Funktionen System Power Off

Når du slukker TV'et, slukkes systemet også automatisk.

Indstil [HDMI SETUP] – [STANDBY LINKED TO TV] på systemet til [ON] eller [AUTO] (side 35). Standardindstillingen er [AUTO].

Bemærk

Afhængigt af enhedens status slukkes den tilsluttede enhed muligvis ikke.

Funktionen System Audio Control

Hvis du tænder systemet, mens du ser TV, udsendes lyden fra TV'et gennem systemets højttalere. Lydstyrken på systemet kan justeres ved brug af fjernbetjeningen til TV'et.

Hvis TV-lyden blev udsendt gennem systemets højttalere, sidste gang du så TV, tændes systemet automatisk, når du tænder TV'et igen.

Det er også muligt at bruge TV-menuen til betjening. Yderligere oplysninger findes i betjeningsvejledningen til TV'et.

Bemærkninger

- Afhængigt af TV'et vises systemets lydstyrkeniveau på TV-skærmen. Det kan være anderledes end lydstyrkeniveauet på skærmpanelet.
- Afhængig af indstillingerne på TV'et er funktionen System Audio Control muligvis ikke tilgængelig. Yderligere oplysninger findes i betjeningsvejledningen til TV'et.

Audio Return Channel

Hvis systemet er tilsluttet et TV's HDMI IN-stik, der er kompatibelt med ARC (Audio Return Channel), kan du lytte til TV-lyd fra systemets højttalere, uden tilslutning til af et lyd-kabel. Indstil [HDMI SETUP] – [AUDIO RETURN CHANNEL] på systemet til [ON] (side 35). Standardindstillingen er [ON].

Bemærk

Hvis TV'et ikke er kompatibelt med ARC-funktionen (Audio Return Channel), skal der tilsluttes en lyd kabel (medfølger ikke) (side 23).

Funktionen One-Touch Play

Når du afspiller indhold på systemet, tændes TV'et automatisk. Indgangen på TV'et skifter til den HDMI-indgang, som systemet er tilsluttet.

Bemærk

Afhængigt af TV'et afspilles begyndelsen af indholdet muligvis ikke korrekt.

Remote Easy Control

Du kan vælge systemet med SYNC MENU-knappen på TV-fjernbetjeningen og betjene systemet.

Denne funktion kan bruges, hvis TV'et understøtter linkmenuen. Yderligere oplysninger findes i betjeningsvejledningen til TV'et.

Bemærkninger

- I TV'ets linkmenu genkendes systemet af TV'et som "Player".
- Nogle funktioner er muligvis ikke tilgængelige på alle TV'er.

Language Follow

Når du ændrer skærmsproget på TV'et, ændres systemets skærmsprog også.

Brug af funktionen Party Chain

Du kan tilslutte flere lydsystemer i en kæde for at skabe et mere interessant partymiljø og for at frembringe højere lydoutput.

Aktiver et system i kæden til at være "Party Host" og dele musikken. Andre systemer bliver "Party Guest" og afspiller den samme musik som "Party Host".

Opsætning af Party Chain

Opsæt en Party Chain ved at tilslutte alle systemer ved brug af lyd kabler (medfølger ikke).

Før tilslutning af ledninger skal du sørge for at frakoble netledningen.

A Hvis alle systemer er udstyret med Party Chain-funktionen

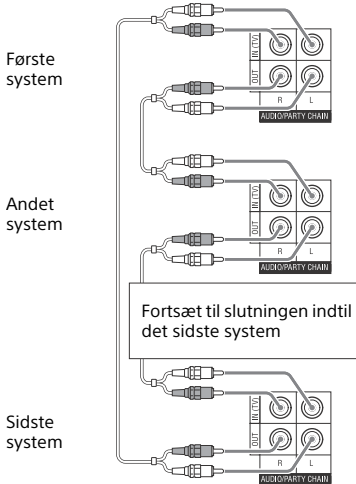

- Det sidste system skal tilsluttes det første system.
- Ethvert system kan blive en Party Host.
- Du kan vælge en ny Party Host, når funktionen Party Chain er aktiveret. Du finder flere oplysninger i "Vælg en ny Party Host" (side 51).

B Hvis et af systemerne ikke er udstyret med Party Chain-funktionen

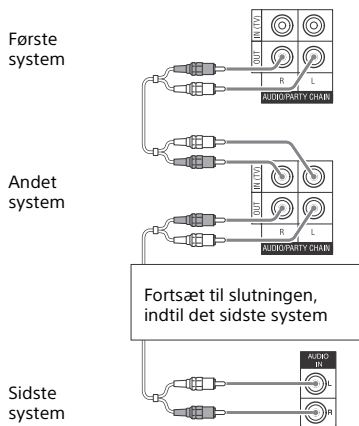

- Det sidste system tilsluttes ikke til det første system.
- Tilslut systemet, der ikke er udstyret med Party Chain-funktionen, til det sidste system. Sørg for at vælge den lyd, der er aktiv på det sidste system.
- Du skal vælge det første system som Party Host, så alle systemer afspiller den samme musik, når Party Chain-funktionen er aktiveret.

Opleve Party Chain

Brug knapperne på subwooferen til at foretage dette.

- 1 Sæt nedledningen i, og tænd for alle systemer.
- 2 Juster lydstyrken på hvert system.
- 3 Aktiver Party Chain-funktionen på det system, som du ønsker skal være Party Host.

Tryk på FUNCTION flere gange for at vælge den ønskede funktion (bortset fra AUDIO IN i tilslutning **A** (side 49)). Start afspilning af musikken, og tryk derefter på PARTY CHAIN.

Der vises "PARTY CHAIN" på skærmpanelet. Systemet starter partyet som Party Host, og andre systemer bliver automatisk Party Guest. Alle systemer afspiller den samme musik som Party Host.

Bemærkninger

- Afhængigt af det samlede antal systemer, som du har tilsluttet, bruger Party Guest noget tid, før det begynder at afspille musikken.
- Ændring af lydstyrkeniveauet og lydeffekten på Party Host vil ikke påvirke output på Party Guest.
- Party Guest fortsætter med at afspille musikilden som Party Host, selv når du ændrer funktionen på Party Guest. Du kan dog justere lydstyrken og ændre lydeffekten på Party Guest.
- Når du bruger mikrofonen på Party Host, udsendes lyden ikke fra Party Guest.
- Når en af tilslutningerne i systemet udfører USB-overførsel, skal du vente, til systemet fuldfører eller stopper overførslen, før du aktiverer Party Chain-funktionen.
- Hvis du ønsker oplysninger om betjening på andre systemer, kan du se i systemernes betjeningsvejledninger.

Vælg en ny Party Host

Gentag trin 3 af "Opleve Party Chain" på det system, som du ønsker skal være en ny Party Host. Den aktuelle Party Host bliver automatisk Party Guest. Alle systemer afspiller den samme musik som den nye Party Host.

Bemærkninger

- Du kan kun vælge et andet system som den nye Party Host, når alle systemer har fuldført Party Chain-funktionen.
- Gentag trinnet ovenfor, hvis det valgte system ikke ændres til en ny Party Host efter nogle få sekunder.

Deaktivere Party Chain

Tryk på PARTY CHAIN på Party Host.

Bemærk

Gentag trinnet ovenfor, hvis systemet ikke deaktiverer Party Chain efter nogle få sekunder.

Indstilling af Party Chain-lydtilstand

Du kan indstille lydtilstanden, når Party Chain-funktionen er aktiveret.

- 1 Tryk på **OPTIONS**.
- 2 Tryk på **↕/↔** flere gange for at vælge "P. CHAIN MODE", og tryk derefter på **□**.
- 3 Tryk på **↕/↔** flere gange for at vælge den ønskede tilstand, og tryk derefter på **□**.
 - STEREO: udsender stereolyden.
 - RIGHT CH: udsender monolyd fra den højre kanal.
 - LEFTCH: udsender monolyd fra den venstre kanal.

Hvis du vil afslutte indstillingsmenuen, skal du trykke på **OPTIONS**.

Syng med: Karaoke

Forberedelse til karaoke

- 1 Drej **MIC LEVEL** på subwooferen mod uret for at skrue ned for mikrofonens lydstyrkeniveau.
- 2 Tilslut en mikrofon (ekstraudstyr) til **MIC1-** eller **MIC2-**stikket på subwooferen.

Tilslut endnu en mikrofon, hvis I vil synges duet.
- 3 Start afspilningen af musikken, og juster mikrofonens lydstyrke. Tryk på **MIC ECHO** flere gange for at justere ekkoeffekten.
- 4 Start med at synges med til musikken.

Bemærkninger

- Hvis der forekommer hylen:
 - Flyt mikrofonen væk fra højttalerne.
 - Skift retning på mikrofonen.
 - Skru ned for **MIC LEVEL**.
 - Tryk på **↘** – for at skrue ned for lydstyrken, eller tryk på **MIC ECHO** flere gange for at justere ekkoniveauet.
- Lyden fra mikrofonen vil ikke blive overført til USB-enheden under USB-overførslen.

Brug af Vocal Fader

Du kan skrue ned for lyden af sangstemmer i stereokilden.

Tryk på **VOCAL FADER** flere gange for at vælge "ON V. FADER".

Hvis du vil annullere Vocal Fader-effekten, skal du trykke på **VOCAL FADER** flere gange for at vælge "OFF".

Ændring af tonearten (Styring af tonearten)

Tryk på **KEY CONTROL** b/# for at angive den ønskede toneart.

Kontrollere din score

Din score beregnes på en skala fra 0 til 99 ved at sammenligne din stemme med musikilden.

- 1 Start afspilning af musikken.
- 2 Tryk på **SCORE**, før du synger en sang.
- 3 Efter at have sunget i mere end et minut skal du trykke på **SCORE** igen for at se din score.

Opleve Party Light

Tryk på **PARTY LIGHT** flere gange for at vælge "LED ON".

Tryk på **LIGHT MODE** flere gange for at ændre belysningstilstand.

Hvis du vil slukke for Party Light, skal du trykke på **PARTY LIGHT** flere gange for at vælge "LED OFF".

Bemærkninger

- Hvis belysningens styrke blænder, kan du tænde for lyset i rummet eller slukke for belysningen.
- Du kan tænde eller slukke Party Light, når demonstrationen er aktiveret.

Ændre belysningseffekten

Se side 46.

Brug af sleep-timeren

Systemet slukkes automatisk på det forvalgte tidspunkt.

Tryk på **SLEEP** flere gange.

Hvis du vil annullere sleep-timeren, skal du trykke på **SLEEP** flere gange for at vælge "OFF".

Tip

Tryk på **SLEEP** for at kontrollere den resterende tid, før systemet slukker.

Brug af ekstraudstyr

- 1 Tryk på \triangleleft - flere gange, indtil der vises "VOL MIN" på skærmpanelet.
- 2 Tilslut et ekstraudstyr (side 22).
- 3 Tryk på **FUNCTION** +/- flere gange for at vælge den funktion, der svarer til det tilsluttede udstyr.
- 4 Start afspilning af det tilsluttede udstyr.
- 5 Tryk på \triangleleft + flere gange for at justere lydstyrken.

Bemærk

Systemet kan automatisk gå i standbytilstand, hvis lydstyrkeniveauet på det tilsluttede udstyr er for lavt. Juster lydstyrkeniveauet på udstyret. Hvis du vil deaktivere den automatiske standbyfunktion, kan du se "Indstilling af den automatiske standbyfunktion" (side 53).

Deaktivering af knapperne på subwooferen

(Børnelås)

Du kan deaktivere knapperne på subwooferen (undtagen ) for at forhindre forkert betjening, f.eks. på grund af børns leg.

Hold ■ nede på subwooferen i mindst 5 sekunder.

Der vises "CHILD LOCK ON" på skærmpanelet.

Du kan kun betjene systemet ved brug af knapperne på fjernbetjeningen. Hvis du vil annullere, skal du holde ■ på subwooferen nede i mindst 5 sekunder, indtil der vises "CHILD LOCK OFF" på skærmpanelet.

Bemærkninger

- Børnelåsfunktionen afbrydes, når du tager netledningen ud.
- Børnelåsfunktionen kan ikke aktiveres, når du åbner diskskuffen.



Indstilling af den automatiske standbyfunktion

Systemet går automatisk i standbytilstand efter cirka 15 minutter uden betjening eller lydsignaloutput.

Den automatiske standbyfunktion er som standard slået til.

1 Tryk på OPTIONS.

2 Tryk på  /  flere gange for at vælge "AutoSTBY", og tryk derefter på .

3 Tryk på  /  flere gange for at vælge "ON" eller "OFF".

Hvis du vil afslutte indstillingsmenuen, skal du trykke på OPTIONS.

Bemærkninger

- "AutoSTBY" blinker på skærmpanelet i ca. 2 minutter, før systemet skifter til standbytilstand.
- Den automatiske standbyfunktion virker dog ikke i de følgende tilfælde:
 - under tunerfunktionen.
 - når sleep-timeren er aktiveret.
 - når der er tilsluttet en mikrofon.

Opdatering af softwaren

Softwaren til dette system kan blive opdateret i fremtiden. Du kan opdatere softwaren fra nedenstående websteder.

Kunder i Latinamerika:

<<http://esupport.sony.com/LA>>

Kunder i Europa og Rusland:

<<http://www.sony.eu/support>>

Kunder i Asien og Stillehavsområdet

<<http://www.sony-asia.com/support>>

Følg onlinevejledningen for at opdatere softwaren.

Fejlfinding

Hvis du støder på et problem med systemet, skal du se efter problemet på tjeklisten nedenfor og forsøge at løse problemet som angivet. Kontakt den nærmeste Sony-forhandler, hvis problemet fortsætter.

Bemærk, at hvis servicepersonale udskifter visse dele under reparation, kan disse blive bevaret.

Hvis der vises "PROTECTX" (X er et tal) på skærmpanelet

Tag med det samme netledningen ud af stikkontakten, og kontroller følgende.

- Er der noget, der blokerer ventilationsåbningerne på subwooferen?
- Er USB-porten kortslettet?
- Er højttalerkablerne på højttalersystemet tilsluttet korrekt til subwooferen?

Når du har kontrolleret ovennævnte punkter og løst eventuelle problemer, skal du tilslutte netledningen igen og tænde for systemet. Kontakt den nærmeste Sony-forhandler, hvis problemet fortsætter.

Generelt

Der er ingen strøm.

- Sørg for, at netledningen er tilsluttet korrekt.

Systemet er uventet gået i standbytilstand.

- Dette er ikke en fejl. Systemet går automatisk i standbytilstand efter cirka 15 minutter uden betjening eller lydsignaloutput (side 53).

Der er ingen lyd.

- Juster lydstyrken.
- Kontrollerer højttalertilslutningerne (side 22).
- Kontrollerer tilslutningen af ekstraudstyret, hvis der er noget (side 22).
- Tænd det tilsluttede udstyr.
- Træk netledningen ud af stikkontakten, og sæt den i igen, og tænd derefter systemet.

Der er intet billede/ingen lyd ved tilslutning til HDMI OUT (TV)-stikket.

- Rediger indstillingen [HDMI SETUP] i [HDMI RESOLUTION]. Dette kan løse problemet.
- Udstyret, som er tilsluttet HDMI OUT (TV)-stikket, svarer ikke til lydsignalformatet. Hvis dette er tilfældet, skal du indstille [HDMI SETUP] – [AUDIO(HDMI)] til [PCM].
- Prøv følgende:
 - Sluk systemet, og tænd det igen.
 - Sluk det tilsluttede udstyr, og tænd det igen.
 - Tag HDMI-kablet ud, og tilslut det igen.

Der er ingen mikrofonlyd.

- Juster mikrofonens lydstyrke.
- Kontroller, at mikrofonen er tilsluttet MIC1- eller MIC2-stikket på subwooferen korrekt.
- Kontroller, at mikrofonen er tændt.

Der udsendes ingen TV-lyd fra systemet. Der vises "CODE 01" og "SGNL ERR" på skærmpanelet.

- Dette system understøtter kun lineære 2-kanals PCM-formater. Kontroller lydudgangsindstillingen på TV'et, og ret den til PCM-udgang, hvis der er valgt automatisk tilstand.
- Kontroller, at højttalerudgangsindstillingen på TV'et er indstillet til at bruge eksterne højttalere.

Der er kraftig brummen eller støj.

- Flyt systemet væk fra støjkilder.
- Tilslut systemet til en anden stikkontakt.
- Monter et støjfilter (købes separat) på netledningen.
- Sluk for elektrisk udstyr i nærheden.
- Du kan høre støj fra afkølingsblæseren, når systemet afspiller ved lav lydstyrke. Dette er ikke en fejl.

Fjernbetjeningen virker ikke.

- Fjern forhindringerne mellem fjernbetjeningen og subwooferen.
- Flyt fjernbetjeningen tættere på subwooferen.
- Ret fjernbetjeningen mod subwoofersensoren.
- Udskift batterierne (R03/størrelse AAA).
- Flyt subwooferen væk fra fluorescerende lys.

Der er akustisk feedback.

- Skru ned for lydstyrken.
- Flyt mikrofonen væk fra højttalerne, eller skift mikrofonens retning.

Der opstår farveforstyrrelser på TV-skærmen.

- Sluk straks for TV'et, og tænd det igen efter 15 til 30 minutter. Hvis der stadig er farveforstyrrelser, skal du flytte systemet længere væk fra TV'et.

Der vises "CHILD LOCK", når du trykker på en knap på subwooferen.

- Slå børnelåsfunktionen fra (side 53).

Der høres en kliklyd, når du tænder for strømmen.

- Dette er betjeningslyden, og den forekommer f.eks., når der tændes og slukkes for strømmen. Dette er ikke en fejl.

Bevægelsesstyring kan ikke aktiveres

- Tryk på GESTURE ON/OFF flere gange, indtil GESTURE CONTROL lyser.
- Kontroller, at børnelåsfunktionen ikke er aktiveret (side 53).

Bevægelsesstyring fungerer ikke korrekt.

- Flyt din hånd tættere på GESTURE CONTROL (side 44), når du udfører strøgbbevægelsen.
- Udfør strøgbbevægelsen med en lavere hastighed.
- Vælg den korrekte tilstand (PLAYBACK, DJ, SAMPLER eller LIGHT), før du starter med at bruge Bevægelsesstyring (side 45, 46).
- Monter et støjfilter (købes separat) på netledningen.
- Sluk for elektrisk udstyr i nærheden.

Diskafspiller

Diskskuffen kan ikke åbnes, og der vises "LOCKED" på skærmpanelet.

- Kontakt nærmeste Sony-forhandler eller et lokalt, autoriseret Sony-servicecenter.

Diskskuffen kan ikke lukkes.

- Læg disken korrekt i.

Disken skubbes ikke ud.

- Du kan ikke skubbe disken ud under CD-USB Synkroniseret overførsel eller REC1-overførsel. Tryk på ■ for at annullere overførslen, og tryk derefter på ▲ på subwooferen for at skubbe disken ud.
- Kontakt din nærmeste Sony-forhandler.

Afspilning starter ikke.

- Tør disken af (side 63).
- Læg disken i igen.
- Ilæg en disk, som dette system kan afspille (side 8).

- Fjern diske, og tør fugten af disken. Lad derefter systemet stå tændt i nogle få timer, indtil fugten er fordampet.
- Regionskoden på din DVD VIDEO understøttes ikke af systemet.

Lyden springer.

- Tør disken af (side 63).
- Læg disken i igen.
- Flyt subwooferen til et sted, hvor der ikke er vibrationer.

Afspilningen begynder ikke fra det første musiknummer.

- Indstil afspilningstilstanden til normal afspilning (side 29).
- Der er valgt Genoptag afspilning. Tryk to gange på **■**. Tryk derefter på **▶** for at starte afspilning.

Nogle funktioner kan ikke udføres, f.eks. Stop, Lås søgning, Slowmotion, Gentag afspilning eller Vilkårlig afspilning.

- Afhængigt af disken kan du muligvis ikke udføre alle ovenstående funktioner. Se den betjeningsvejledning, der fulgte med disken.

DATA CD/DATA DVD (MP3 eller Xvid) kan ikke afspilles.

- Dataene er ikke gemt i understøttet format.
- Sørg for, at du har valgt korrekt medietilstand før afspilning.

Mappenavnet, navnet på nummeret, filnavnet og ID3-tagtegnene vises ikke korrekt.

- ID3-tagget er ikke version (1.0/1.1) eller version 2 (2.2/2.3).
- Følgende tegnkode kan vises af dette system:
 - Store bogstaver (A til Z)
 - Tal (0 til 9)
 - Symboler (< > * +, [] \ _)
 Andre tegn vises som "-".

Lyden mister sin stereoeffekt, når der afspilles en AUDIO CD, VIDEO CD, lydfil, videofil eller DVD VIDEO.

- Tag alle mikrofoner ud af stikkene. "🔇" forsvinder fra skærmpanelet.
- Kontroller, at systemet er tilsluttet korrekt.
- Undersøg højttalertilslutningerne (side 22).

USB-enhed

Overførsel resulterer i en fejl.

- Du bruger en ikke-understøttet USB-enhed. Se webstedet for at få oplysninger om kompatible USB-enheder (side 10).
- USB-enheden er ikke formateret korrekt. Læs den betjeningsvejledning, der fulgte med USB-enheden, om hvordan den skal formateres.
- Sluk systemet, og fjern USB-enheden. Hvis USB-enheden har en strømkontakt, skal du slukke for USB-enheden og tænde den igen, efter du har fjernet den fra systemet. Gentag derefter overførslen.
- Hvis overførsels- og slettehandlingerne gentages flere gange, bliver filstrukturen i USB-enheden fragmenteret. I betjeningsvejledningen til USB-enheden, kan du se, hvordan du afhjælper dette problem.
- USB-enheden blev frakoblet, eller strømmen blev afbrudt under overførslen. Slet den delvist overførte fil, og gentag derefter overførslen. Hvis dette ikke løser problemet, kan det skyldes, at USB-enheden er i stykker. I betjeningsvejledningen til USB-enheden kan du se, hvordan du afhjælper dette problem.

Lydfiler eller mapper på USB-enheden kan ikke slettes.

- Kontroller, om USB-enheden er skrivebeskyttet.
- USB-enheden eller strømmen blev afbrudt under sletningen. Slet den delvist slettede fil. Hvis dette ikke løser problemet, kan det skyldes, at USB-enheden er i stykker. I betjeningsvejledningen til USB-enheden kan du se, hvordan du afhjælper dette problem.

Der er ingen lyd.

- USB-enheden er ikke tilsluttet korrekt. Sluk systemet, og tilslut USB-enheden igen. Tænd derefter systemet, og kontroller, om der vises "USB" på skærmpanelet.



Der er støj, lyden springer eller er forvrænget.

- Du bruger en ikke-understøttet USB-enhed. Se webstedet for at få oplysninger om kompatible USB-enheder (side 10).
- Sluk systemet, og tilslut USB-enheden igen. Tænd derefter systemet.
- Selve musikdataene indeholder støj, eller lyden er forvrænget. Støj kan være kommet ind under overførslen. Slet filen, og gentag derefter overførslen.
- Den bithastighed, der blev anvendt til at kode lydfilerne, var lav. Send lydfiler, der er kodet med højere bithastighed, til USB-enheden.

"READING" vises i lang tid, eller det tager lang tid, før afspilningen starter.

- Indlæsningen kan tage lang tid i følgende tilfælde.
 - Der er mange mapper eller filer på USB-enheden (side 10).
 - Filstrukturen er ekstrem kompleks.
 - Hukommelseskapaciteten er usædvanlig stor.
 - Den interne hukommelse er fragmenteret.

Der vises "NO FILE" på skærmpanelet.

- Systemet er skiftet til softwareopdateringstilstand, så alle knapper (bortset fra ) er deaktiveret. Tryk på  på subwooferen for at annullere softwareopdateringen.

Der vises "OVER CURRENT" på skærmpanelet.

- Der er opstået et problem med strømniveauet fra  (USB)-porten. Sluk systemet, og fjern USB-enheden fra porten. Sørg for, at der ikke er problemer med USB-enheden. Kontakt den nærmeste Sony-forhandler, hvis dette mønster fortsætter.

Fejlbehæftet visning.

- De data, der er lagret på USB-enheden, kan være beskadigede. Udfør overførslen igen.
- Følgende tegnkoder kan vises af dette system:
 - Store bogstaver (A til Z)
 - Tal (0 til 9)
 - Symboler (< > * +, [] \ _)
 Andre tegn vises som " _ ".

USB-enheden genkendes ikke.

- Sluk systemet, og tilslut USB-enheden igen. Tænd derefter systemet.
- Se webstedet for at få oplysninger om kompatible USB-enheder (side 10).
- USB-enheden fungerer ikke korrekt. I betjeningsvejledningen til USB-enheden kan du se, hvordan du afhjælper dette problem.

Afspilning starter ikke.

- Sluk systemet, og tilslut USB-enheden igen. Tænd derefter systemet.
- Se webstedet for at få oplysninger om kompatible USB-enheder (side 10).

Afspilning begynder ikke fra den første fil.

- Indstil afspilningstilstanden til Normal afspilning (side 29).

Filer kan ikke afspilles.

- Sørg for, at du har valgt korrekt medietilstand før afspilning.
- USB-enheder, der er formateret med andre filsystemer end FAT16 eller FAT32, understøttes ikke.*
- Hvis du bruger en partitioneret USB-enhed, kan der kun afspilles filer fra den første partition.

* Systemet understøtter FAT16 og FAT32, men ikke alle USB-enheder understøtter alle disse FAT. Se betjeningsvejledningen til hver enkelt USB-enhed for at få yderligere oplysninger, eller kontakt producenten.

Billede

Der vises intet billede.

- Kontroller, at systemet er tilsluttet korrekt.
- Hvis videokablet eller HDMI-kablet er beskadiget, skal du udskifte det med et nyt.
- Sørg for at tilslutte subwooferen til HDMI-indgangsstikket eller videoindgangsstikket på dit TV (side 23).
- Tænd TV'et, og betjen det korrekt.
- Sørg for at vælge indgangen i henhold til tilslutningen på TV'et, så du kan se billederne fra systemet.
- (Bortset fra latinamerikanske, europæiske og russiske modeller) Sørg for at vælge farvesystemet korrekt i henhold til dit TV's farvesystem.

Der er støj på billedet.

- Rengør disken (side 63).
- Hvis videosignalet fra systemet skal gå gennem din videobåndoptager til dit TV, kan visse DVD VIDEO-programmers kopisikringssignal påvirke billedkvaliteten.

- (Bortset fra latinamerikanske, europæiske og russiske modeller) Når du afspiller en VIDEO CD, der er optaget i et andet farvesystem end det, du angiver på systemet, kan billedet blive forvrænget (siderne 25, 33).
- (Bortset fra latinamerikanske, europæiske og russiske modeller) Indstil farvesystemet, så det matcher dit TV (siderne 25, 33).

TV'ets skærmformat kan ikke ændres.

- Formatet er fast på din DVD VIDEO- og videofil.
- Afhængig af TV'et kan du måske ikke ændre formatet.

Sproget for lydsporet kan ikke ændres.

- Der findes ikke spor med flere sprog på den DVD VIDEO, der afspilles.
- DVD VIDEO forbyder ændring af sproget for lydsporet.

Sproget for undertekster kan ikke ændres.

- Undertekster på flere sprog optages ikke på den DVD VIDEO, der afspilles.
- DVD VIDEO forbyder ændring af undertekster.

Undertekster kan ikke deaktiveres.

- DVD VIDEO forbyder deaktivering af undertekster.

Vinklerne kan ikke ændres.

- Flere vinkler er ikke optaget på den DVD VIDEO, der afspilles.
- DVD VIDEO forbyder ændring af vinklerne.

Tuner*

Der er kraftig brummen eller støj, eller stationer kan ikke modtages.

- Tilslut antennen korrekt.
- Skift antennens placering og retning for at få god modtagelse.
- Sluk for elektrisk udstyr i nærheden.

- * Radio modtages muligvis ikke, afhængigt af radiobølgernes tilstand eller boligmiljøet i dit område.

BLUETOOTH-enhed

Tilknytning kan ikke foretages.

- Flyt BLUETOOTH-enheden tættere på systemet.
- Tilknytning er måske ikke mulig, hvis der er andre BLUETOOTH-enheder omkring systemet. I dette tilfælde skal du slukke for de andre BLUETOOTH-enheder.
- Sørg for at indtaste den korrekte adgangskode på BLUETOOTH-enheden.

BLUETOOTH-enheden kan ikke registrere systemet, eller der vises "BT OFF" på skærmpanelet.

- Indstil BLUETOOTH-signalet til "BT ON" (side 43).

Tilslutning er ikke mulig.

- Den BLUETOOTH-enhed, du har forsøgt at tilslutte, understøtter ikke A2DP-profilen. Den kan derfor ikke tilsluttes til systemet.
- Aktiver BLUETOOTH-funktionen for BLUETOOTH-enheden.
- Opret en tilslutning fra BLUETOOTH-enheden.
- Oplysningerne om tilknytningsregistrering er blevet slettet. Udfør tilknytningen igen.
- Slet oplysningerne om tilknytningsregistrering for BLUETOOTH-enheden (side 40), og udfør tilknytningen igen (side 40).

Lyden stopper eller svinger op og ned, eller forbindelsen går tabt.

- Systemet og BLUETOOTH-enheden er for langt fra hinanden.
- Hvis der er hindringer mellem systemet og din BLUETOOTH-enhed, skal du fjerne eller undgå disse.

- Hvis der er udstyr, der skaber elektromagnetiske bølger, som f.eks. et trådløst LAN, andre BLUETOOTH-enheder eller en mikrobølgeovn i nærheden, skal du flytte dem væk.

Lyden af din BLUETOOTH-enhed kan ikke høres på dette system.

- Skru først op for lydstyrken på din BLUETOOTH-enhed, og juster derefter lydstyrken ved brug af \triangle +/-.

Der er alvorlig brummen, støj eller forvrænget lyd.

- Hvis der er hindringer mellem systemet og din BLUETOOTH-enhed, skal du fjerne eller undgå disse.
- Hvis der er udstyr, der skaber elektromagnetiske bølger, som f.eks. et trådløst LAN, andre BLUETOOTH-enheder eller en mikrobølgeovn i nærheden, skal du flytte dem væk.
- Skru ned for lydstyrken på den tilsluttede BLUETOOTH-enhed.

Lyden fra "Voice Playback" i "Fiestable"-programmet udsendes ikke.

- Den indbyggede lyd demonstration er aktiveret. Tryk på \blacksquare for at stoppe demonstrationen. Udfør derefter afspilningen igen.

Control for HDMI ("BRAVIA" Sync)

Systemet tændes ikke, heller ikke når TV'et tændes.

- Indstil [HDMI SETUP] – [CONTROL FOR HDMI] til [ON] (side 35). TV'et skal understøtte funktionen Control for HDMI (side 48). Yderligere oplysninger findes i betjeningsvejledningen til TV'et.
- Undersøg TV'ets højtalerindstillinger. Systemet synkroniseres med TV'ets højtalerindstillinger. Yderligere oplysninger findes i betjeningsvejledningen til TV'et.

- Hvis lyden blev udsendt fra TV'ets højttalere sidste gang, tændes systemet ikke, selvom TV'et tændes.

Systemet slukkes, når TV'et slukkes.

- Kontroller indstillingen for [HDMI SETUP] – [STANDBY LINKED TO TV] (side 35). Når [STANDBY LINKED TO TV] er indstillet til [ON], slukkes systemet automatisk, når du slukker for TV'et, uafhængigt af indgangen.

Systemet slukkes ikke, heller ikke når TV'et slukkes.

- Kontroller indstillingen for [HDMI SETUP] – [STANDBY LINKED TO TV] (side 35). Hvis du vil slukke systemet automatisk uafhængigt af indgangen, når du slukker TV'et, skal du indstille [STANDBY LINKED TO TV] til [ON]. TV'et skal understøtte funktionen Control for HDMI (side 48). Yderligere oplysninger findes i betjeningsvejledningen til TV'et.

Der udsendes ingen TV-lyd fra systemet.

- Kontroller typen og tilslutningen af HDMI-kablet eller lydkalet, der er tilsluttet til systemet og TV'et (side 23)
- Hvis dit TV er kompatibelt med Audio Return Channel, skal du sørge for, at systemet er tilsluttet til et ARC-kompatibelt HDMI IN-stik på TV'et (side 23). Hvis der stadig ikke udsendes lyd, eller hvis lyden afbrydes, skal du tilslutte et lydkalet (medfølger ikke) og indstille [HDMI SETUP] – [AUDIO RETURN CHANNEL] til [OFF] (side 35).
- Hvis dit TV ikke er kompatibelt med ARC (Audio Return Channel), udsendes lyden fra TV'et ikke fra systemet, selvom systemet er tilsluttet til TV'ets HDMI IN-stik. Hvis du vil udsende TV-lyden fra systemet, skal du tilslutte et lydkalet (medfølger ikke) (side 23).

- Skift indgang på systemet til "TV" (side 23).
- Skru op for lydstyrken på systemet.
- Afhængig af den rækkefølge, som du tilslutter TV'et og systemet, kan lyden fra systemet blive afbrudt, og "MUTING" lyser op på skærmpanelet på systemet. Hvis dette sker, skal du først tænde TV'et og derefter systemet.
- Indstil TV'ets højttalerindstilling (BRAVIA) til Audio System. Læs den betjeningsvejledning, der fulgte med dit TV, for at få at vide, hvordan du skal indstille TV'et.

Lyden udsendes fra både systemet og TV'et.

- Skru ned for lyden på systemet eller TV'et.
- Skift højttalerudgang på TV'et til TV speaker eller Audio System.

Funktionen Control for HDMI virker ikke korrekt.

- Kontroller tilslutningen til systemet (side 23).
- Aktiver funktionen Control for HDMI på TV'et. Yderligere oplysninger findes i betjeningsvejledningen til TV'et.
- Vent et øjeblik, og prøv derefter igen. Hvis du frakobler systemet, vil det tage noget tid, før der kan udføre handlinger. Vent i mindst 15 sekunder, og prøv derefter igen.
- Kontroller, at det TV, der er tilsluttet til systemet, understøtter funktionen Control for HDMI.
- Typen og antallet af enheder, som kan kontrolleres med funktionen Control for HDMI er begrænset på følgende måde i henhold til HDMI CEC-standarden:
 - Optagelsesenheder (Blu-ray Disc-optager, DVD-optager osv.): op til tre enheder
 - Afspilningsenheder (Blu-ray Disc-afspiller, DVD-afspiller osv.): op til 3 enheder

- Tunerrelaterede enheder: op til 4 enheder
- Lydsystem (receiver/hovedtelefoner): op til 1 enhed (bruges af dette system)

Party Chain

Funktionen Party Chain kan ikke aktiveres.

- Kontroller tilslutningerne (side 49).
- Kontroller, at lyd kablerne er tilsluttet korrekt.

"PARTY CHAIN" blinker på skærmpanelet.



- Du kan ikke vælge AUDIO IN-funktionen, hvis du foretager tilslutning **A** (side 49) under Party Chain-funktionen. Vælg en anden funktion (side 50).
- Tryk på PARTY CHAIN på subwooferen.
- Genstart systemet.

Party Chain-funktionen fungerer ikke korrekt.

- Sluk for systemet. Tænd derefter systemet for at aktivere Party Chain-funktionen.











Nulstil systemet

Hvis systemet stadig ikke fungerer korrekt, kan du nulstille systemet til standardindstillingerne. Brug knapperne på subwooferen til at foretage dette.

- 1 Tag netledningen ud, og sæt den i igen.
- 2 Tryk på  for at tænde systemet.
- 3 Hold ENTER og  nede i ca. 3 sekunder.
Der vises "RESET" på skærmpanelet. Alle brugerkonfigurerede indstillinger, f.eks. faste radiostationer og sleep-timer nulstilles til fabriksindstillingerne (bortset fra SETUP-indstillinger).

Hvis du vil vende SETUP-indstillingerne tilbage til standardindstillingerne

Du kan returnere SETUP-indstillingerne (bortset fra PARENTAL CONTROL-indstillingerne) til standardindstillingerne.

- 1 Tryk på SETUP.
- 2 Tryk på  /  flere gange for at vælge [SYSTEM SETUP], og tryk derefter på .
- 3 Tryk på  /  flere gange for at vælge [RESET], og tryk derefter på .
- 4 Tryk på  /  flere gange for at vælge [YES], og tryk derefter på .
Det tager nogle sekunder at udføre. Tryk ikke på , når du nulstiller systemet.

Selvdiagnosefunktion

Når der vises bogstaver/tal på TV-skærmen eller på skærmpanelet

Selvdiagnosefunktionen aktiveres for at undgå fejl, og der vises en servicekode på 5 tegn bestående af et bogstav og fire cifre (f.eks. C 13 50). Se nedenstående tabel.

Første 3 tegn i servicekoden	Årsag og løsningsforslag
C 13	Denne disk er snavset. <ul style="list-style-type: none"> • Rengør disken med en blød klud (side 63).
C 31	Disken er ikke indsat korrekt. <ul style="list-style-type: none"> • Genstart systemet, og isæt derefter disken korrekt.
E XX (XX angiver et tal)	Systemet har udført en selvdiagnose for at undgå fejl. <ul style="list-style-type: none"> • Kontakt den nærmeste Sony-forhandler eller et autoriseret Sony-servicecenter, og oplys servicekoden på 5 tegn. Eksempel: E 61 10

Meddelelser

En af følgende meddelelser kan blive vist eller blinke på skærmpanelet under betjening.

CANNOT PLAY

- Der er ilagt en disk, der ikke kan afspilles.
- Der er isat en DVD VIDEO med ikke-understøttet regionskode.

CODE 01

SGNL ERR

Et ikke-understøttet lydssignal sendes ind fra det tilsluttede TV's HDMI IN-stik (ARC) (side 24).

DATA ERROR

- Filen overholder ikke det påkrævede format.
- Filtyperne svarer ikke til filformatet.

DEVICE ERROR

USB-enheden kunne ikke genkendes, eller der er en ukendt enhed tilsluttet.

DEVICE FULL

Hukommelsen på USB-enheden er fuld.

ERASE ERROR

Lydfiler eller mapper på USB-enheden kan ikke slettes.

FATAL ERROR

USB-enheden blev fjernet under en overførsel eller en slettehandling og kan være beskadiget.

FOLDER FULL

Du kan ikke overføre til USB-enheden, da antallet af mapper har nået maksimum.

GUEST

Systemet bliver en Party Guest, når Party Chain-funktionen aktiveres.

HOST

Systemet bliver en Party Host, når funktionen Party Chain aktiveres.

NoDEVICE

Der er ingen USB-enhed tilsluttet, eller der er en ikke-understøttet enhed tilsluttet.

NO DISC

Der er ingen disk i diskskuffen.

NO MUSIC

MP3/WMA/AAC/WAV-data findes ikke i MUSIC-afspilningstilstand.

NO SUPPORT

En ikke-understøttet USB-enhed er tilsluttet, eller USB-enheden er tilsluttet gennem en USB-hub.

NO VIDEO

MPEG4/Xvid-data findes ikke i VIDEO-afspilningstilstand.

NOT USE

Du har forsøgt at udføre en bestemt handling under forhold, hvor handlingen ikke er tilladt.

OVER CURRENT

Der blev registreret overstrøm fra ψ (USB)-porten.

PROTECT

USB-enheden er skrivebeskyttet.

PUSH STOP

Du forsøgte at udføre en handling, der kun kan udføres, når afspilning er stoppet.

READING

Systemet læser oplysningerne på disken eller USB-enheden. Nogle handlinger er ikke tilgængelige.

REC ERROR

Overførslen startede ikke, er stoppet undervejs eller kunne på anden vis ikke udføres.

TRACK FULL



Du kan ikke overføre til USB-enheden, da antallet af filer har nået maksimum.

Forholdsregler

Når du transporterer subwooferen

Udfør følgende procedure for at beskytte diskmekanismen.

Brug knapperne på subwooferen til at foretage dette.

- 1 Tryk på  for at tænde systemet.
- 2 Tryk på FUNCTION flere gange for at vælge "DVD/CD".
- 3 Tag disken ud.
Tryk på  for at åbne og lukke diskskuffen.
Vent, til der vises "NO DISC" på skærmpanelet.

- 4 Tag netledningen ud.

Bemærkninger om diske

- Før du afspiller disken, skal du tørre den af fra midten og udad med en blød klud.
- Rengør ikke diske med opløsningsmidler som f.eks. rensbenzin, fortynder eller kommercielt tilgængelige rengøringsmidler eller antistatiske sprays, der er beregnet til vinylplader.
- Udsæt ikke diske for direkte sollys eller varmekilder som varme luftkanaler, og lad dem ikke ligge i en bil, som er parkeret i direkte sollys.

Sikkerhed

- Tag netledningen helt ud af stikkontakten, hvis apparatet ikke skal bruges i længere tid. Tag altid fat om stikket, når det trækkes ud af kontakten. Træk aldrig i selve ledningen.
- Hvis der er trængt væske ind i systemet, eller hvis der er faldet genstande ned i det, skal du afbryde strømforsyningen og lade systemet efterse af kvalificerede teknikere, inden du anvender det igen.
- Netledningen må kun udskiftes af faguddannet servicepersonale.

Om håndtering af enheden

Dette system er ikke dryp- eller vandtæt. Pas på ikke at sprøjte vand på systemet eller rengøre det med vand.

Om placering

- Systemet må ikke placeres skråt eller på et sted, som er ekstremt varmt, koldt, støvet, beskidt eller fugtigt, hvor der ikke er tilstrækkelig ventilation, eller hvor det udsættes for vibrationer, direkte sollys eller andet skarpt lys.
- Vær forsigtig ved placering af systemet på overflader, der er specialbehandlet (f.eks. med voks, olie, polish osv.), da der kan opstå pletter eller misfarvning af overfladen.
- Hvis systemet flyttes direkte fra kolde til varme omgivelser, eller hvis det placeres i et meget fugtigt lokale, kan fugt kondenseres på linsen inde i subwooferen, hvilket kan medføre, at systemet ikke fungerer. I så fald skal du tage disken ud og lade systemet stå tændt i cirka en time, indtil fugten er fordampet.

Opvarmning

- Opbygning af varme på subwooferen under brug er normalt og er ingen grund til bekymring.
- Berør ikke kabinettet, hvis det har været brugt i længere tid ved høj lydstyrke, da kabinettet kan være blevet meget varmt.
- Ventilationshullerne må ikke blokeres.

Om højttalersystemet

Dette højttalersystem er ikke magnetisk beskyttet, og billedet på TV-apparater i nærheden kan blive magnetisk forvrænget. I dette tilfælde skal du slukke for TV'et, vente 15 til 30 minutter og tænde for TV'et igen. Hvis situationen ikke er blevet bedre, skal du flytte højttalerne længere væk fra TV'et.

VIGTIGT!

Forsigtig: Hvis du lader et stillvideobillede eller billedet på TV-skærmen blive vist i længere tid via dette system, er der risiko for permanent beskadigelse af TV-skærmen. Projektions-TV'er er særligt følsomme over for dette fænomen.

Rengøring af kabinettet

Rengør systemet med en blød klud, der er let fugtet med en mild rensopløsning. Anvend ikke nogen form for slibemidler, skurepulver eller opløsningsmidler som f.eks. fortynder, rensbenzin eller alkohol.

Om BLUETOOTH-kommunikation

- BLUETOOTH-enheder bør bruges inden for ca. 10 meters (uhindret) afstand mellem dem. Det effektive kommunikationsområde kan blive kortere under følgende forhold.
 - Når der er en person, et metalobjekt, en væg eller anden hindring mellem enheder med en BLUETOOTH-tilslutning
 - Placeringer, hvor der er installeret et trådløst LAN.
 - I nærheden af mikrobølgeovne, der er i brug.
 - Områder, hvor der genereres andre elektromagnetiske bølger.
- BLUETOOTH-enheder og trådløst LAN-udstyr (IEEE 802.11b/g) bruger det samme frekvensbånd (2,4 GHz). Når du bruger din BLUETOOTH-enhed i nærheden af en enhed med trådløst lokalnetværk, kan der forekomme elektromagnetisk interferens. Dette kan resultere i lavere dataoverførsels hastigheder, støj eller manglende evne til at oprette forbindelse. Hvis dette sker, kan du prøve følgende løsninger:
 - Brug dette system mindst 10 meter væk fra det trådløse LAN-udstyr.
 - Sluk for strømmen til det trådløse LAN-udstyr, når du bruger din BLUETOOTH-enhed inden for 10 meter.
 - Brug dette system og BLUETOOTH-enheden så tæt på hinanden som muligt.
- De radiobølger, der udsendes af dette system, kan forstyrre driften af medicinsk udstyr. Da denne interferens kan resultere i fejlfunktion, skal du altid slukke for strømmen på dette system og BLUETOOTH-enheden på følgende placeringer:
 - På hospitaler, på tog, i flyvemaskiner og på benzinstationer, og på alle steder, hvor der kan være åben ild.
 - I nærheden af automatiske døre eller brandalarmer.

- Dette system understøtter sikkerhedsfunktioner, der overholder BLUETOOTH-specifikationen for at sikre tilslutningen under kommunikation ved brug af BLUETOOTH-teknologi. Denne sikkerhed kan dog være utilstrækkelig afhængig af indstillingsindholdet og andre faktorer, så vær altid forsigtig, når du foretager kommunikation ved brug af BLUETOOTH-teknologi.
- Sony kan ikke på nogen måde gøres ansvarlig for skader eller andet tab som er resultat af informationslækager under kommunikation ved brug af BLUETOOTH-teknologi.
- BLUETOOTH-kommunikation er ikke nødvendigvis garanteret med alle BLUETOOTH-enheder, der har samme profil som dette system.
- BLUETOOTH-enheder, der er tilsluttet dette system, skal overholde de BLUETOOTH-specifikationer, som foreskrevet af Bluetooth SIG, Inc., og deres overholdelse skal være certificeret. Men selvom en enhed overholder BLUETOOTH-specifikationerne, kan der være situationer, hvor egenskaberne eller specifikationerne i BLUETOOTH-enheden gør det umuligt at oprette forbindelse, eller kan resultere i andre kontrolmetoder, visning eller betjening.
- Der kan forekomme støj, eller lyden kan blive afbrudt afhængig af den BLUETOOTH-enhed, der er tilsluttet dette system, kommunikationsmiljøet eller omgivende forhold.

Specifikationer

Aktiv subwoofer (SA-WGT4D)

Højtalerafsnit

Højtalersystem

Subwoofer, lydtrykshorn

Højtalerenhed

250 mm, cone-type

Nominal impedans

4 ohm

Indgange

AUDIO/PARTY CHAIN IN (TV) L/R

Spænding 2 V, impedans 47 kilohm

TV (ARC)

Understøttet lydsignal:

lineær 2-kanals PCM

MIC1, MIC2

Følsomhed 1 mV, impedans

10 kilohm

Udgange

AUDIO/PARTY CHAIN OUT L/R

Spænding 2 V, impedans 1 kilohm

VIDEO OUT

Maks. udgangsniveau på 1 Vp-p,

ikke-balanceret, synkronisering

negativ, belastningsimpedans

75 ohm

HDMI OUT (TV)

Understøttet lydsignal: Lineær 2-

kanals PCM (op til 48 kHz), Dolby

Digital

HDMI-afsnit

Stik

Type A (19 ben)

USB-afsnit

Understøttet bithastighed

WMA: 48-192 kbps, VBR, CBR

AAC: 48-320 kbps, VBR, CBR

WAV: 16 bit

Samplingsfrekvenser

WMA: 44,1 kHz

AAC: 44,1 kHz

WAV: 44,1 kHz/48 kHz

Understøttet USB-enhed

Mass Storage Class

Maksimumspænding

1 A

⚡ (USB)-port

Type A

Disk/USB-afsnit

Understøttet bithastighed

MPEG1 Layer-3:

32-320 kbps, VBR

Samplingsfrekvenser

MPEG1 Layer-3:

32 kHz/44,1 kHz/48 kHz

Xvid

Videocodec: Xvid

Bithastighed: 4,854Mbps (MAX)

Opløsning/billedhastighed:

720 × 480, 30 fps

720 × 576, 25 fps

Lydcodec: MP3

MPEG4

Filformat: MP4 Fileformat

Videocodec:

MPEG4 Simple Profile (AVC er ikke kompatibel).

Bithastighed: 4 Mbps

Opløsning/billedhastighed:

720 × 576, 30 fps

Lydcodec: AAC-LC

(HE-AAC understøttes ikke).

DRM: Understøttes ikke

Diskafspillerafsnit

System

Kompakt disk- og digitalt lyd- og videosystem

Egenskaber for laserdiode

Emissionsvarighed: Kontinuerlig
Laserstråling*: Mindre end
44,6 μ watt

* Dette output er den målte værdi på en afstand af 200 mm fra objektivlinsernes overflade på den optiske pickup-blok med 7 mm-blænde.

Frekvenskurve

20 Hz–20 kHz

Format for videofarvesystem

NTSC og PAL

FM Tunerafsnit

System

FM stereo, FM superheterodyne tuner

Antenne

FM-stueantenne

Indstillingsområde

87,5 MHz–108,0 MHz (intervaller af 50 kHz)

BLUETOOTH-afsnit

Kommunikationssystem

BLUETOOTH Standard version 3.0

Udgang

BLUETOOTH Standard Power Class 2

Maksimalt kommunikationsområde

Synslinje mellem enheder ca. 10 m¹⁾

Frekvensbånd

2,4 GHz bånd (2,4000 GHz–2,4835 GHz)

Moduleringsmetode

FHSS (Freq Hopping Spread Spectrum)

Kompatible BLUETOOTH-profiler²⁾

A2DP (Advanced Audio Distribution Profile)

AVRCP (Audio Video Remote Control Profile)

SPP (Serial Port Profile)

Understøttede codecs

SBC³⁾, AAC, LDAC

¹⁾ Den faktiske rækkevidde afhænger af faktorer, som f.eks. forhindringer mellem enheder, magnetfelter i nærheden af mikrobølgeovn, statisk elektricitet, modtagelighed, antennens ydeevne, operativsystem, software osv.

²⁾ BLUETOOTH-standardprofiler angiver formålet med BLUETOOTH-kommunikation mellem enheder.

³⁾ Underbånds-codec

Højttalersystem (SS-GT4DB)

Højttalersystem

2-vejs, basrefleks

Højttalerenhed (venstre/højre)

Diskanter: 40 mm \times 1, cone-type

Mellemløje: 80 mm \times 2, cone-type

Nominal impedans

5 ohm

Generelt

Strømkrav

120–240 V vekselstrøm, 50/60 Hz

Strømforgbrug

270 watt

Strømforgbrug (i strømsparetilstand)

Kun europæiske og russiske modeller:

0,5 watt (når "BT STBY" er indstillet til "OFF", og [CONTROL FOR HDMI] er indstillet til [OFF]).

3 watt⁴⁾ (når "BT STBY" er indstillet til "ON", og [CONTROL FOR HDMI] er indstillet til [ON]).

Mål (b/h/d) (ca.)

Aktiv subwoofer:

392 mm \times 710 mm \times 435 mm

Højttalerenhed (venstre/højre):

480 mm \times 108 mm \times 134 mm

Højttalerenhed (lydbjælkestil):

960 mm \times 108 mm \times 134 mm

Vægt (ca.)

Aktiv subwoofer:

23,5 kg

Højttalerenhed (venstre/højre):

3,1 kg

⁴⁾ Systemets strømforgbrug vil være mindre end 0,5 watt, når der ikke er nogen HDMI-tilslutning, og "BT STBY" er indstillet til "OFF".

Design og specifikationer kan ændres uden varsel.

Liste over sprogkoder

Sprogenes stavemåder er i henhold til standarden ISO 639:1988 (E/F).

Kode	Sprog	Kode	Sprog	Kode	Sprog	Kode	Sprog
1027	Afar	1186	Scots Gaelic	1350	Malayalam	1513	Siswati
1028	Abkhazian	1194	Galicisk	1352	Mongolian	1514	Sesotho
1032	Afrikaans	1196	Guarani	1353	Moldavian	1515	Sundanese
1039	Amharic	1203	Gujarati	1356	Marathi	1516	Swedish
1044	Arabic	1209	Hausa	1357	Malay	1517	Swahili
1045	Assamese	1217	Hindi	1358	Maltese	1521	Tamil
1051	Aymara	1226	Croatian	1363	Burmese	1525	Telugu
1052	Azerbaijani	1229	Hungarian	1365	Nauru	1527	Tajik
1053	Bashkir	1233	Armenian	1369	Nepali	1528	Thai
1057	Byelorussian	1235	Interlingua	1376	Dutch	1529	Tigrinya
1059	Bulgarian	1239	Interlingue	1379	Norwegian	1531	Turkmen
1060	Bihari	1245	Inupiak	1393	Occitan	1532	Tagalog
1061	Bislama	1248	Indonesian	1403	(Afan) Oromo	1534	Setswana
1066	Bengali; Bangla	1253	Icelandic	1408	Oriya	1535	Tonga
1067	Tibetan	1254	Italian	1417	Punjabi	1538	Turkish
1070	Breton	1257	Hebrew	1428	Polish	1539	Tsonga
1079	Catalan	1261	Japanese	1435	Pashto; Pushto	1540	Tatar
1093	Corsican	1269	Yiddish	1436	Portuguese	1543	Twí
1097	Czech	1283	Javanese	1463	Quechua	1557	Ukrainian
1103	Welsh	1287	Georgian	1481	Rhaeto-Romance	1564	Urdu
1105	Danish	1297	Kazakh	1482	Kirundi	1572	Uzbek
1109	German	1298	Greenlandic	1483	Romanian	1581	Vietnamese
1130	Bhutani	1299	Cambodian	1489	Russian	1587	Volapük
1142	Greek	1300	Kannada	1491	Kinyarwanda	1613	Wolof
1144	Dansk	1301	Korean	1495	Sanskrit	1632	Xhosa
1145	Esperanto	1305	Kashmiri	1498	Sindhi	1665	Yoruba
1149	Spanish	1307	Kurdish	1501	Sangho	1684	Chinese
1150	Estonian	1311	Kirghiz	1502	Serbo-Croatian	1697	Zulu
1151	Basque	1313	Latin	1503	Singhalese	1703	Ikke angivet
1157	Persian	1326	Lingala	1505	Slovak		
1165	Finnish	1327	Laothian	1506	Slovenian		
1166	Fiji	1332	Lithuanian	1507	Samoaan		
1171	Faroese	1334	Latvian; Lettish	1508	Shona		
1174	French	1345	Malagasy	1509	Somali		
1181	Frisian	1347	Maori	1511	Albanian		
1183	Irish	1349	Macedonian	1512	Serbian		

Børnesikring/Liste over områdekoder

Kode	Område	Kode	Område	Kode	Område	Kode	Område
2044	Argentina	2174	Frankrig	2362	Mexico	2149	Spanien
2047	Australien	2376	Holland	2390	New Zealand	2184	Storbritannien
2057	Belgien	2248	Indien	2379	Norge	2499	Sverige
2070	Brasilien	2238	Indonesien	2427	Pakistan	2528	Thailand
2079	Canada	2254	Italien	2436	Portugal	2109	Tyskland
2090	Chile	2276	Japan	2436	Portugal	2046	Østrig
2115	Danmark	2304	Korea	2489	Rusland		
2424	Filippinerne	2092	Kina	2086	Schweiz		
2165	Finland	2363	Malaysia	2501	Singapore		

Indeks

A

A/V SYNC 34
AAC-fil 8
AUDIO 32
AUDIO DRC 34
AUDIO RETURN CHANNEL
(ARC) 23, 35, 48
AUDIO SETUP 34
AUDIO(HDMI) 35

B

BACKGROUND 34
Batterier 24
Bevægelsesstyring 44
BLACK LEVEL 33
BLUETOOTH 39
Børnelås 53

C

COLOR SYSTEM 25, 33
CONTROL FOR HDMI 35, 48

D

DATA CD 8
DATA DVD 8
Demonstration 25
DJ EFFECT 45
DOWNMIX 34
DVD VIDEO 8

F

Fast station 39
Fjernbetjening 13
FM MODE 38

G

Gentag afspilning 30

H

HDMI RESOLUTION 35
HDMI SETUP 35

K

Karaoke 15
Toneart 52
VOCAL FADER 51

L

LANGUAGE SETUP 32
Liste over sprogkoder 67
Lydeffekt 47

M

MEDIA MODE 26
MEGA BASS 46
MENU 32
Menuen Opsætning 32
MP3-fil 8
MPEG4-fil 8
MULTI-DISC RESUME 29, 34
Multisessionsdisk 9

N

NFC 12, 42
NFC Easy Connect 42
Normal afspilning 29

O

Opdatering 53
OSD 32

P

PARENTAL CONTROL 30, 34
Party Chain 49
Party Light 52
PAUSE MODE 33
PBC-afspilning 28

Q

QUICK-opsætning 25

R

RESET 34, 61

S

SCREEN SAVER 34
Sleep-timer 52
Sprog/lyd 28
STANDBY LINKED TO TV 35
Strømsparetilstand 25
SUBTITLE 28, 32
SYSTEM SETUP 34

T

Tilknytning 40
TRACK SELECTION 34
TV TYPE 33

U

Understøttede diske/filer 8
USB-enheder 10, 26, 36
USB-overførsel 36
Bithastighed 36

REC1-overførsel 36, 37
Sletning 37
Synkroniseret
overførsel 36, 37

V

VIDEO SETUP 33
Vilkårlig afspilning 29
Vinkler 28
Visning af oplysninger 31
Skærmpanel 32
TV-skærm 31

W

WAV-fil 8
WMA-fil 8

X

Xvid-fil 8

Y

YCbCr/RGB(HDMI) 35



HDMI



Bluetooth[®]

LDAC



MP3

<http://www.sony.net/>



* 4 5 8 4 0 5 1 1 3 * (1)