

**SONY**<sup>®</sup>

# Äänipalkki

Käyttöohje

HT-ST9

## VAROITUS

Älä asenna laitetta suljettuun tilaan, kuten kirjahyllyyn tai suljettuun kaappiin.

Tulipalon välttämiseksi älä peitä laitteen tuuletusaukkoja sanomalehdillä, pöytäliinoilla, verhoilla tai muilla vastaavilla materiaaleilla.  
Älä altista laitetta avotulen lähteelle (esimerkiksi palaville kynttilöille).

Suojaa laite tippuvalta ja roiskuvalta vedeltä äläkä sijoita laitteen päälle maljakkoa tai muita nestettä sisältäviä esineitä, jotta tulipalon tai sähköiskun vaara voidaan välttää.

Laitetta ei ole irrotettu verkkovirrasta niin kauan kuin se on kytketty pistorasiaan, vaikka itse laitteen virta olisi katkaistu.

Laite irrotetaan verkkovirtalähteestä poistamalla pistoke pistorasiasta. Laite tulee siksi kytkeä helposti käsiteltävään pistorasiaan. Jos laite toimii tavallisesta poikkeavalla tavalla, irrota pistoke pistorasiasta välittömästi.

Älä altista paristoja tai akun sisältäviä laitteita kuumuudelle, kuten auringonpaisteelle tai tullelle.

Vain sisäkäyttöön.

### Suosittelut kaapelit

Tietokoneiden ja/tai oheislaitteiden kytkentään isännöintiä varten täytyy käyttää asianmukaisesti suojattuja ja maadoitettuja kaapeleita ja liittimiä.

## Euroopassa asuvat asiakkaat

### Huomautus asiakkaille: seuraavat tiedot koskevat ainoastaan laitteita, joita myydään EU:n direktiivejä noudattavissa maissa.

Tämän tuotteen valmistaja on Sony Corporation, 1-7-1 Konan Minato-ku Tokio, 108-0075 Japani. Euroopan unionin lainsäädäntöön perustuvaa vaatimustenmukaisuutta koskevissa asioissa valtuutettu edustaja on Sony Deutschland GmbH, Hedelfinger Strasse 61, 70327 Stuttgart, Saksa. Huoltoa ja takuuta koskevissa asioissa pyydämme ottamaan yhteyttä erillisissä huolto- ja takuuasiakirjoissa annettuihin osoitteisiin.



Sony Corp. ilmoittaa täten, että tämä laite vastaa direktiivin 1999/5/EY olennaisia vaatimuksia ja muita asiaankuuluvia määräyksiä.

Lisätietoja on seuraavassa URL-osoitteessa:  
<http://www.compliance.sony.de/>

Tämä tuote on tarkoitettu käytettäväksi seuraavissa maissa.  
AT, BE, BG, HR, CY, CZ, DK, EE, FI, FR, DE, GR, HU, IS, IE, IT, LV, LI, LT, LU, MT, NL, NO, PL, PT, RO, SK, SI, ES, SE, CH, GB, AL, BA, MK, MD, RS, ME, Kosovo

5150–5350 MHz:n kaista on rajoitettu vain sisäkäyttöön.

Tämän laitteen on testeissä todettu olevan EMC-säännöksen rajoitusten mukainen, kun käytössä on enintään 3 metrin pituinen liitäntäkaapeli.



## **Käytöstä poistetun sähkö- ja elektroniikkalaitteen hävittäminen (sovellettavissa Euroopan unionissa ja muissa Euroopan maissa, joissa on erilliset keräysjärjestelmät)**

Tämä laitteessa tai sen pakkauksessa oleva merkki tarkoittaa, että laitetta ei saa käsitellä kotitalousjätteenä. Sen sijaan laite on toimitettava sähkö- ja elektroniikkalaitteiden kierrätyksestä

huolehtivaan kierrätys- ja keräyspisteeseen. Huolehtimalla laitteen asianmukaisesta kierrätyksestä voit auttaa estämään mahdollisia ympäristö- ja terveyshaittoja, joita muuten voi aiheutua laitteen epäasianmukaisesta käsittelystä. Materiaalien kierrätys säästää luonnonvaroja. Lisätietoja tämän tuotteen kierrättämisestä saat paikalliselta ympäristöviranomaiselta, jätehuoltokeskuksesta tai liikkeestä, josta tuote on ostettu.



## **Käytöstä poistettujen akkujen hävittäminen (sovellettavissa Euroopan unionissa ja muissa Euroopan maissa, joissa on erilliset keräysjärjestelmät)**

Tämä akussa tai sen pakkauksessa oleva merkki tarkoittaa, että laitteen mukana toimitettua akkua ei saa käsitellä kotitalousjätteenä.

Tietyissä akuissa tämä merkki saattaa esiintyä yhdessä kemiallisen merkin kanssa. Elohopean (Hg) tai lyijyn (Pb) kemiallinen merkki lisää akkuun, joka sisältää enemmän kuin 0,0005 % elohopeaa tai 0,004 % lyijyä.

Huolehtimalla akkujen asianmukaisesta kierrätyksestä voit auttaa estämään mahdollisia ympäristö- ja terveyshaittoja, joita muuten voi aiheutua akun epäasianmukaisesta käsittelystä. Materiaalien kierrätys säästää luonnonvaroja.

Jos tuotteen turvallisuus, toimivuus tai tietojen säilyminen edellyttävät kiinteää akkua, akun vaihto on annettava koulutetun huoltohenkilöstön tehtäväksi.

Voit varmistaa akun asianmukaisen käsittelyn toimittamalla sen käyttöönsä loputtua sähkö- ja elektroniikkalaitteiden kierrätyksestä huolehtivaan kierrätys- ja keräyspisteeseen.

Jos kyse on muista akuista, katso lisätietoja kohdasta, jossa annetaan ohjeet akun turvalliseen irrottamiseen. Toimita akku/paristo käytöstä poistettujen akkujen kierrätyksestä huolehtivaan kierrätys- ja keräyspisteeseen.

Lisätietoja tämän tuotteen tai akun/pariston kierrättämisestä saat paikalliselta ympäristöviranomaiselta, jätehuoltokeskuksesta tai liikkeestä, josta tuote on ostettu.

## Tietoja näistä käyttöohjeista

- Näissä käyttöohjeiden ohjeissa kuvataan kauko-ohjaimen säätimet. Voit käyttää myös kaiutinpalkin säätimiä, jos niillä on sama tai vastaava nimi kuin kauko-ohjaimen painikkeilla.
- Jotkin kuvista ovat konseptipiirroksia, ja ne saattavat poiketa todellisista tuotteista.
- TV-näytössä näkyvät kohteet voivat vaihdella aluekohtaisesti.
- Oletusasetus on alleviivattu.
- Sulkeissa oleva teksti ([--]) näkyy TV-näytössä ja lainausmerkeissä oleva teksti (" - ") näkyy etupaneelin näytössä.

# Sisällys

---

## Liittäminen ➔ Aloitusopas (erillinen asiakirja)

---

Tietoja näistä käyttöohjeista ..... 4

### Kuunteleminen/katseleminen

Television, Blu-ray Disc™ -soittimen, kaapeli- tai satelliittiviritimen jne. äänen kuunteleminen ..... 7

Musiikin/valokuvien toistaminen USB-laitteesta ..... 8

Musiikin kuunteleminen BLUETOOTH-laitteesta ..... 8

Musiikin/valokuvien toistaminen muista laitteista verkkotoiminnolla ..... 8

### Äänen säätäminen

Äänitehosteista nauttiminen (jalkapallotila jne.) ..... 9

DSEE HX -toiminnon käyttäminen (pakattujen äänitiedostojen luonnollinen toistaminen) ..... 10

### BLUETOOTH-toiminnot

Musiikin kuunteleminen BLUETOOTH-laitteesta ..... 11

Äänilähteen kuunteleminen lähettämällä sisältö BLUETOOTH-yhteensopivaan vastaanottimeen ..... 13

### Verkkotoiminnot

Yhteyden muodostaminen lankaverkkoon ..... 15

Yhteyden muodostaminen langattomaan verkkoon ..... 16

Kotiverkossa olevien musiikki- ja valokuvatiedostojen toistaminen ..... 16

Mobiililaitteen näytön näyttäminen televisiossa (Screen mirroring) ..... 18

Erilaisista verkkopalveluista nauttiminen (Music Services) ..... 18

### Kopiosuojatun 4K-sisällön katseleminen

4K-televisiion liittäminen ..... 20

4K-laitteiden liittäminen ..... 21

### Asetukset ja säädöt

Asetusnäytön käyttäminen ..... 22

Asetusvalikon käyttäminen ..... 28





## Muut toiminnot

Järjestelmän ohjaaminen älypuhelimien tai tablet-laitteen avulla (SongPal) .....	30
BRAVIA Syncin Control for HDMI -toiminnon käyttäminen .....	31
Multiplex-lähetysäänen kuunteleminen (Dual Mono) .....	33
Kaiutinpalkin painikkeiden poistaminen käytöstä (lapsilukko) .....	33
Kirkkauden säätäminen .....	33
Virransäästö valmiustilassa .....	33
IR-toistintoiminnon ottaminen käyttöön (jos televisiota ei voi ohjata) .....	34
Langattoman järjestelmän lisäasetukset (bassokaiutin) ....	35
Kaiutinpalkin kulman muuttaminen .....	36
Kaiutinpalkin asentaminen seinälle .....	37
Säleikön kiinnittäminen .....	38

## Lisätietoja

Varotoimet .....	39
Vianmääritys .....	42
Osat ja painikkeet .....	47
Toistettavat tiedostotyypit .....	50
Tuetut äänimuodot .....	51
Tekniset tiedot .....	51
BLUETOOTH-tiedonsiirrosta .....	54
Hakemisto .....	55
LOPPUKÄYTTÄJÄN KÄYTTÖOIKEUSSOPIMUS .....	57

## Television, Blu-ray Disc™ -soittimen, kaapeli- tai satelliittiviritimen jne. äänen kuunteleminen

- 1 Paina HOME.**  
Päävalikko ilmestyy TV-näyttöön.
- 2 Valitse haluttu tulolähde painamalla /// ja paina sitten .**  
Voit myös käyttää kauko-ohjaimen INPUT-säädintä.

---

### [TV] "TV"

TV (DIGITAL IN (TV)) -liitännään liitetty laite (esimerkiksi televisio) tai HDMI OUT (ARC) -liitännään liitetty televisio, joka on yhteensopiva Audio Return Channel -toiminnon kanssa

---

### [HDMI1]/[HDMI2]/[HDMI3]

"HDMI 1"/"HDMI 2"/"HDMI 3"

HDMI IN 1-, HDMI IN 2- tai HDMI IN 3 -liitännään liitetty laite

---

### [Bluetooth Audio]

"BT"

BLUETOOTH-laite, joka tukee A2DP:tä

---

### [Analog]

"Analog"

ANALOG IN -liitännöihin liitetty laite

---

### [USB]

"USB"

 (USB) -porttiin liitetty USB-laite

---

### [Screen mirroring]

"SCR M"

Screen mirroring -toimintoa tukeva laite

---

---

### [Home Network]

"H.Net"

Palvelimelle tallennettu sisältö

---

### [Music Services]

"M.Serv"

Internet-musiikkipalvelujen sisältö

---

### Vihje

Voit painaa myös kauko-ohjaimen PAIRING- ja MIRRORING-painiketta valitaksesi [Bluetooth Audio]- ja [Screen mirroring] -asetuksen.

## Musiikin/valokuvien toistaminen USB-laitteesta

Laitteella voi toistaa liitettyyn USB-laitteeseen tallennettuja musiikki- ja valokuvatiedostoja.

Lisätietoja toistettavista tiedostotyypeistä on kohdassa Toistettavat tiedostotyytit (sivu 50).

### 1 Liitä USB-laite USB -porttiin.

Ennen kuin liität USB-laitteen, tutustu sen mukana toimitettuihin käyttöohjeisiin.

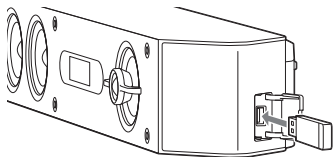

### 2 Paina HOME.

Päävalikko ilmestyy TV-näyttöön.

### 3 Valitse [USB] painamalla $\blacktriangleleft/\blacktriangleright/\blacktriangleleft/\blacktriangleright$ ja paina sitten $\oplus$ .

### 4 Valitse $\text{🎵}$ [Music] tai $\text{📷}$ [Photo] painamalla $\blacktriangleleft/\blacktriangleright$ .

### 5 Valitse haluttu sisältö painamalla $\blacktriangleleft/\blacktriangleright/\blacktriangleleft/\blacktriangleright$ ja $\oplus$ .

#### Huomautus

Älä irrota USB-laitetta toiminnon aikana. Katkaise järjestelmästä virta ennen USB-laitteen irrottamista, sillä muutoin USB-laite tai sen sisältämät tiedot voivat vaurioitua.

## Musiikin kuunteleminen BLUETOOTH-laitteesta

Katso BLUETOOTH-toiminnot (sivu 11).

## Musiikin/valokuvien toistaminen muista laitteista verkkotoiminnolla

Katso Verkkotoiminnot (sivu 15).



## Äänen säätäminen

### Äänitehosteista nauttiminen (jalkapallotila jne.)

Voit vaivattomasti nauttia esiohjelmoituista äänitehosteista, jotka on räätälöity erilaisille äänilähteille.

### Äänikentän valitseminen

**Paina SOUND FIELD toistuvasti toiston aikana.**

#### [ClearAudio+]

Laite valitsee automaattisesti äänilähteelle sopivan ääniasetuksen.

#### [Movie]

Äänitehosteet optimoidaan elokuvia varten. Tässä tilassa luodaan tiivii ja täyteläisen äänen vaikutelma.

#### [Movie 2]

Äänitehosteet optimoidaan elokuvia varten. Tässä tilassa luodaan kuuntelijan takaa ympäröivän äänen vaikutelma.

#### [Music]

Äänitehosteet optimoidaan musiikin kuuntelua varten.

#### [Game Studio]

Äänitehosteet optimoidaan pelien pelaamista varten.

#### [Music Arena]

Sony'n ainutlaatuisen Audio DSP -tekniikkaan perustuvien äänitehosteiden ansiosta voit nauttia elävien konserttien tarjoamasta jännittävästä kuunteluelämyksestä.

#### [Standard]

Äänitehosteet optimoidaan yksittäistä äänilähdettä varten.

#### Vihje

Voit valita [ClearAudio+] myös painamalla CLEARAUDIO+.

### Äänikentän valitseminen asetusvalikosta

1 Valitse [Sound Field] painamalla OPTIONS ja  $\blacktriangle/\blacktriangledown$  ja paina sitten  $\oplus$ .

2 Valitse haluttu äänikenttä painamalla  $\blacktriangle/\blacktriangledown$  ja paina sitten  $\oplus$ .

### Jalkapallotilatoiminnon käyttäminen

Äänitehosteet luovat aidon stadionin tunnelman, kun katsot suorana lähetettäviä jalkapallolähetyksiä.

**Paina toistuvasti FOOTBALL, kun katsot jalkapallo-ottelun lähetystä.**

- [Narration On]: Luo mukaansatempaavan jalkapallostadionin tunnelman parannettujen stadionin kannustushuutojen ansiosta.
- [Narration Off]: Luo entistä mukaansatempaavamman jalkapallostadionin tunnelman parannettujen kannustushuutojen lisäksi myös vähentämällä selostuksen äänenvoimakkuutta.
- [Off]: Jalkapallotila on poistettu käytöstä.

#### Huomautuksia

- Suosittelemme, että valitset jalkapallotilan, kun katsot jalkapallo-ottelun lähetystä.
- Jos kuulet sisällössä epäluonnollista melua, kun [Narration Off] -asetus on valittuna, sinun kannattaa käyttää [Narration On] -asetusta.
- Jalkapallotilan asetukseksi määritetään automaattisesti [Off], kun
  - katkaiset järjestelmästä virran
  - painat mitä tahansa äänikenttäpainiketta (sivu 49).
- Tämä ominaisuus ei tue monoääntä.
- Jos laite havaitsee stereomuotoisen äänitulosignaalin, Sony'n ainutlaatuinen ylösmiksaaja otetaan automaattisesti käyttöön valitun äänikentän mukaan.

#### Vihjeitä

- Voit valita asetusvalikosta myös [Football] (sivu 28).
- Jos 5.1-kanavainen äänen suoratoisto on käytettävissä, suosittelemme, että valitset televisiosta tai kaapeli- tai satelliittivirtittimestä sen.

## Yötilatoiminnon käyttäminen

Ääni toistetaan pienellä voimakkuudella, äänenlaadusta ja keskustelujen selkeydestä kuitenkin tinkimättä.

**Paina toistuvasti NIGHT.**

- [On]: Ottaa yötilatoiminnon käyttöön.
- [Off]: Poistaa yötilatoiminnon käytöstä.

### Vihje

Voit valita asetusvalikosta myös [Night] (sivu 28).

## Puhetoiminnon käyttäminen

Tämä toiminto selkeyttää keskustelujen ääntä.

**Paina toistuvasti VOICE.**

- [Type 1]: Normaali ääni.
- [Type 2]: Keskustelua selkeytetään.
- [Type 3]: Keskustelua selkeytetään ja vanhusten vaikeasti kuulemia kohtia voimistetaan.

### Vihje



Voit valita asetusvalikosta myös [Voice] (sivu 28).

## DSEE HX -toiminnon käyttäminen (pakattujen äänitiedostojen luonnollinen toistaminen)

DSEE HX muuntaa äänilähteet lähes korkean resoluution äänen veroisiksi ja takaa studio- tai konserttitasoisien kuunteluelämyksen. Toiminto on käytettävissä vain silloin, jos äänikentäksi valitaan [Music].

### Huomautuksia

- Häviöttömästi pakatuissa PCM-äänilähteissä käytetään vain DSEE HX -toiminnon hienoa äänenpalautustoimintoa. DSEE HX -toimintoa ei voi käyttää DSD (DSDIFF, DSF) -muotoisten tiedostojen kanssa. Tiedosto laajennetaan enintään 96 kHz ja 24 bittiä vastaavaan muotoon.
- Toimintoa voi käyttää sellaisten kaksikanavaisten digitaalisten tulosignaalien kanssa, joiden taajuus on 44,1 kHz tai 48 kHz.
- Toiminto ei toimi, kun valittuna on [Analog].
- Toiminto ei toimi, kun [Bluetooth Mode] -kohdassa valittuna on [Transmitter]. (sivu 24).

- 1 Paina HOME.**  
Päävalikko ilmestyy TV-näyttöön.
- 2 Valitse päävalikosta  [Setup] -  [Audio Settings].**
- 3 Valitse [DSEE HX].**
- 4 Valitse [On].**

# Musiikin kuunteleminen BLUETOOTH-laitteesta

## Tämän järjestelmän ja BLUETOOTH-laitteen pariliitoksen muodostaminen

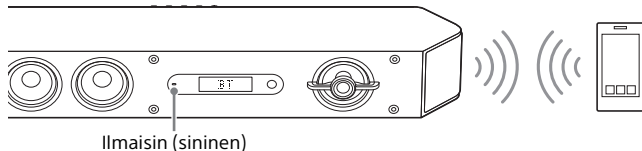

## Pariliitoksen muodostaminen järjestelmän ja laitteen välille

- 1 Paina PAIRING.**  
Kaiutinpalkin ilmainen (sininen) vilkkuu nopeasti BLUETOOTH-pariliitoksen muodostamisen aikana.
- 2 Ota BLUETOOTH-toiminto käyttöön, hae BLUETOOTH-laitteesta "HT-ST9" ja valitse se.**  
Jos salausavainta pyydetään, kirjoita 0000.
- 3 Varmista, että kaiutinpalkin ilmainen (sininen) syttyy.**  
(Se osoittaa, että yhteys on muodostettu.)

## Pariliitostoiminnon peruuttaminen

Paina HOME tai INPUT.

## Vihje

Kun BLUETOOTH-yhteys on muodostettu, näyttöön tulee ladattavaa sovellusta koskeva suositus sen mukaan, minkä laitteen olet liittänyt. Toimimalla ohjeiden mukaan voit ladata SongPal-sovelluksen, jonka avulla voit käyttää järjestelmää.

Lisätietoja SongPal-sovelluksesta on kohdassa Järjestelmän ohjaaminen älypuhelimien tai tablet-laitteen avulla (SongPal) (sivu 30).

## Äänen kuunteleminen pariiksi liitetystä laitteesta

- 1 Paina HOME.**  
Päävalikko ilmestyy TV-näyttöön.
- 2 Valitse [Bluetooth Audio].**  
Tämä järjestelmä muodostaa automaattisesti uudelleen yhteyden BLUETOOTH-laitteeseen, johon se oli viimeksi yhdistetty.
- 3 Varmista, että kaiutinpalkin ilmainen (sininen) palaa.**  
(Se osoittaa, että yhteys on muodostettu.)  
Jos yhteyttä ei ole muodostettu, valitse BLUETOOTH-laitteesta HT-ST9.
- 4 Aloita äänentoisto liitettyssä BLUETOOTH-laitteessa olevalla musiikkisovelluksella.**

## Huomautus

Kun järjestelmä ja BLUETOOTH-laite on yhdistetty, voit ohjata toistoa painamalla ►, ||, ■, ◀◀/▶▶ ja ◀◀/▶▶.

## Yhteyden muodostaminen BLUETOOTH-laitteeseen yhden kosketuksen toiminnolla (NFC)

Kun pidät NFC-yhteensopivaa BLUETOOTH-laitetta kaiutinpalkin N-Mark-merkin lähellä, järjestelmä ja BLUETOOTH-laite muodostavat automaattisesti pariliitoksen ja BLUETOOTH-yhteyden.

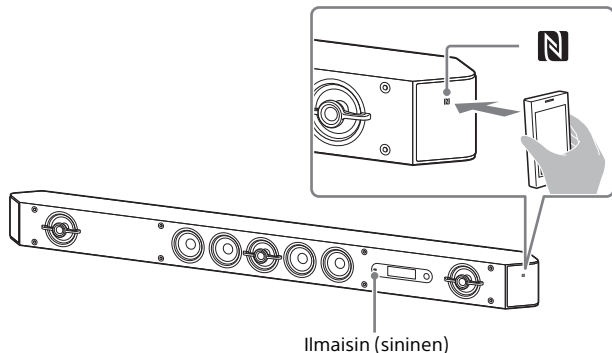

### Yhteensopivat laitteet

Älypuhelimet, tablet-laitteet ja musiikkisoittimet, joissa on sisäänrakennettu NFC-toiminto (käyttöjärjestelmä: Android™ 2.3.3 tai uudempi, paitsi Android 3.x)

### Huomautuksia

- Laitteesta riippuen sinun on mahdollisesti suoritettava etälaitteessa seuraavat toimenpiteet etukäteen.
  - Ota NFC-toiminto käyttöön.
  - Lataa NFC Easy Connect -sovellus Google Play™ -sivustosta ja käynnistä sovellus. (Sovellus ei ehkä ole saatavilla tietyissä maissa tai tietyillä alueilla.) Lisätietoja on laitteen käyttöohjeissa.
- Tämä toiminto ei toimi BLUETOOTH-yhteensopivien vastaanottimien (esimerkiksi kuulokkeiden) kanssa. Jos haluat kuunnella ääntä BLUETOOTH-yhteensopivalla vastaanottimella, katso Äänilähteen kuunteleminen lähettämällä sisältö BLUETOOTH-yhteensopivaan vastaanottimeen (sivu 13).

- 1 Kosketa kaiutinpalkin N-Mark-merkkiä BLUETOOTH-laitteella.
- 2 Varmista, että kaiutinpalkin ilmaisain (sininen) syttyy. (Se osoittaa, että yhteys on muodostettu.)
- 3 Käynnistä toisto BLUETOOTH-laitteen äänilähteestä.

# Äänilähteen kuunteleminen lähettämällä sisältö BLUETOOTH-yhteensopivaan vastaanottimeen

Voit kuunnella tällä järjestelmällä toistettavaa äänilähdettä käyttämällä BLUETOOTH-yhteensopivaa vastaanotinta (esimerkiksi kuulokkeita).

## 1 Paina HOME.

Päävalikko ilmestyy TV-näyttöön.

## 2 Valitse päävalikosta [Setup] – [Bluetooth Settings].

## 3 Valitse [Bluetooth Mode].

## 4 Valitse [Transmitter].

## 5 Ota BLUETOOTH-vastaanottimen BLUETOOTH-toiminto käyttöön.

## 6 Valitse BLUETOOTH-vastaanottimen nimi [Bluetooth Settings] -valikon Device List] -kohdasta (sivu 25).

Kun BLUETOOTH-yhteys on muodostettu, ilmaisin (sininen) syttyy.

Jos et löydä BLUETOOTH-vastaanottimen nimeä luettelosta, valitse [Scan].

### Huomautus

[Device List] -näyttö tulee näkyviin vahvistusvalintaikkunan jälkeen, kun muutat muista tiloista [Bluetooth Mode] -asetukseksi [Transmitter].

## 7 Palaa päävalikkoon ja valitse haluamasi tulo.

Etupaneelin näytössä lukee [BT TX], ja BLUETOOTH-viritinvahvistin toistaa äänen.

Järjestelmän kaiuttimista ei kuulu ääntä.

## 8 Säädä äänenvoimakkuutta.

Säädä ensin BLUETOOTH-viritinvahvistimen äänenvoimakkuuden tasoa. Kun BLUETOOTH-viritinvahvistimeen on muodostettu yhteys, BLUETOOTH-viritinvahvistimen äänenvoimakkuustasoa voidaan säätää kaiutinpalkin VOLUME +/- -painikkeilla ja kauko-ohjaimen  +/- -painikkeilla.

### Huomautuksia

- BLUETOOTH-viritinvahvistimesta riippuen äänenvoimakkuustasoa ei ehkä voi säätää.
- [Screen mirroring]-, [Bluetooth Audio]- ja Home Theatre Control -toiminnot poistetaan käytöstä, kun järjestelmä on lähetystilassa.
- Kun valittuna on [Bluetooth Audio]- tai [Screen mirroring] -tulo, [Bluetooth Mode] -asetuksena ei voi olla [Transmitter]. Sitä ei myöskään voi vaihtaa kauko-ohjaimen RX/TX-painikkeella.
- Voit rekisteröidä enintään yhdeksän BLUETOOTH-vastaanotinta. Jos rekisteröit kymmenennen BLUETOOTH-vastaanottimen, uusi BLUETOOTH-vastaanotin korvaa ensimmäisen yhdistetyn vastaanottimen.
- Järjestelmä pystyy näyttämään [Device List] -kohdassa enintään 15 havaittua BLUETOOTH-vastaanotinta.
- Äänitehostetta tai asetusvalikon asetuksia ei voi muuttaa äänen lähettämisen aikana.
- Joitakin sisältöjä ei voi toistaa sisällön suojauksen vuoksi.
- BLUETOOTH-viritinvahvistimen kautta toistetun äänen/musiikin toistossa on järjestelmään verrattuna viivettä langattoman BLUETOOTH-tekniikan ominaisuuksien vuoksi.
- Kaiuttimien ja HDMI OUT (ARC) -liitännän kautta ei toisteta ääntä, kun BLUETOOTH-vastaanotin on yhdistetty järjestelmään.

## Vihjeitä

- Voit ottaa AAC- tai LDAC-muotoisen äänen vastaanoton käyttöön tai poistaa sen käytöstä BLUETOOTH-laitteessa (sivu 25).
- Voit myös muuttaa [Bluetooth Mode] -asetusta kauko-ohjaimen RX/TX-painikkeella.  
Kun vaiheessa 5 määritetty BLUETOOTH-laite on muodostanut pariiliitoksen ja se on viimeksi yhdistetty laite, voit yhdistää sen järjestelmään automaattisesti painamalla kauko-ohjaimen RX/TX-painiketta. Tällöin sinun ei tarvitse suorittaa vaihetta 6.

## BLUETOOTH-vastaanottimen yhteyden katkaiseminen

Suorita jokin seuraavista toiminnoista.

- Poista BLUETOOTH-vastaanottimen BLUETOOTH-toiminto käytöstä.
- Määritä [Bluetooth Mode] -asetukseksi [Receiver] tai [Off] (sivu 24).
- Sammuta järjestelmä tai BLUETOOTH-vastaanotin.
- Valitse yhdistetyn BLUETOOTH-yhteensopivan viritinvahvistimen nimi [Bluetooth Settings] -valikon [Device List] -kohdasta.

## Rekisteröidyn BLUETOOTH-laitteen poistaminen laiteluettelosta

- 1 Toimi kohdan ”Äänilähteen kuunteleminen lähettämällä sisältö BLUETOOTH-yhteensopivaan vastaanottimeen” vaiheissa 1–6 annettujen ohjeiden mukaan.
- 2 Valitse laite ja paina sitten **OPTIONS**.
- 3 Valitse [Remove] ja paina sitten **⊕**.
- 4 Poista haluttu BLUETOOTH-laite laiteluettelosta noudattamalla näyttöön tulevia ohjeita.

## Yhteyden muodostaminen lankaverkkoon

### Järjestelmän yhdistäminen verkkoon lähiverkkokaapelilla

Seuraavassa kuvassa on esimerkkikokoonpano verkosta. Suosittelemme, että käytät kiinteää yhteyttä, jotta verkko toimii vakaasti.

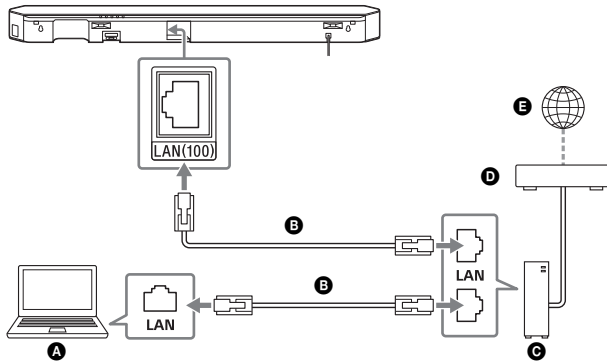

- A** Palvelin
- B** Lähiverkkokaapeli (lisävaruste)
- C** Reititin
- D** Modeemi
- E** Internet

### Vihje

Suosittellemme, että käytät suojattua suoraa liitäntäkaapelia (lähiverkkokaapelia).

### Langallisen verkkoyhteyden määrittäminen

Voit määrittää langallisen verkkoyhteyden seuraavasti:

- 1 Paina HOME.**  
Päävalikko ilmestyy TV-näyttöön.
- 2 Valitse päävalikosta [Setup] - [Network Settings].**
- 3 Valitse [Internet Settings].**
- 4 Valitse [Wired Setup].**  
TV-näyttöön tulee näkyviin näyttö, jossa voit valita IP-osoitteen noutotavan.
- 5 Valitse [Auto].**  
Järjestelmä aloittaa verkkoyhteyden muodostamisen. Vahvistusnäyttö tulee näkyviin.
- 6 Selaa tietoja painamalla ↑/↓ ja paina sitten ➔.**
- 7 Valitse [Save & Connect].**  
Järjestelmä aloittaa verkkoyhteyden muodostamisen. Lisätietoja on TV-näytössä näkyvissä sanomissa.

### Kiinteää IP-osoitetta käytettäessä

Valitse [Custom] vaiheessa 5 ja noudata näyttöön tulevia ohjeita.

### Vihje

Katso [Network Connection Status], kun tarkistat verkkoyhteyden tilan.



# Yhteyden muodostaminen langattomaan verkkoon

## Langattoman lähiverkkoyhteyden määrittäminen

### Ennen verkkoasetusten määrittämistä

Jos langaton lähiverkkoreitittimesi (tukiasemasi) tukee Wi-Fi Protected Setup (WPS) -toimintoa, voit helposti määrittää verkkoasetukset WPS-painikkeella. Muussa tapauksessa on valittava tai annettava seuraavat tiedot. Tarkista seuraavat tiedot etukäteen.

- Langattoman lähiverkon reitittimen tai tukiaseman verkkonimi (SSID)\*
  - Verkon suojausavain (salasana)\*\*
- \* SSID (Service Set Identifier) on nimi, jonka avulla yksittäinen tukiasema tunnistetaan.
- \*\* Saat nämä tiedot käytettävän langattoman lähiverkon reitittimen tai tukiaseman nimikilvestä, käyttöohjeista, langattoman verkon määrittäneeltä henkilöltä tai Internet-palveluntarjoajan antamista tiedoista.

- 1 Paina HOME.**  
Päävalikko ilmestyy TV-näyttöön.
- 2 Valitse päävalikosta  [Setup] -  [Network Settings].**
- 3 Valitse [Internet Settings].**
- 4 Valitse [Wireless Setup(built-in)].**
- 5 Valitse [Wi-Fi Protected Setup (WPS)].**
- 6 Valitse [Start].**
- 7 Paina tukiaseman WPS-painiketta.**  
Järjestelmä aloittaa verkkoyhteyden muodostamisen.

### Jos valitset haluamasi verkkonimen (SSID)

Valitse haluamasi verkkonimi (SSID) vaiheessa 5, anna suojausavain (tai tunnuslause) näyttönäppäimistöllä ja vahvista sitten suojausavain valitsemalla [Enter]. Järjestelmä aloittaa verkkoyhteyden muodostamisen. Lisätietoja on TV-näytössä näkyvissä sanomissa.

### Kiinteää IP-osoitetta käytettäessä

Valitse [New connection registration] vaiheessa 5 ja noudata näyttöön tulevia ohjeita.

### Jos käytät (WPS) PIN -koodia

Valitse [New connection registration] vaiheessa 5 ja valitse sitten [(WPS) PIN method].

### Vihje

Katso [Network Connection Status], kun tarkistat verkkoyhteyden tilan.

## Kotiverkossa olevien musiikki- ja valokuvatiedostojen toistaminen

Voit toistaa musiikki- ja valokuvatiedostoja muista Home Network -toimintoa tukevista laitteista liittämällä laitteet kotiverkkoon. Tätä järjestelmää voi käyttää soittimena ja muuntimena.

- Palvelin: tallentaa ja jakaa digitaalisia mediasisältöjä
- Soitin: etsii ja toistaa digitaalisia mediasisältöjä palvelimelta
- Muunnin: vastaanottaa ja toistaa digitaalisia mediasisältöjä palvelimelta ja on ohjattavissa toisen laitteen kautta (ohjain)
- Ohjain: käyttää muunninlaitetta

### Valmistaudu Home Network -toiminnon käyttöön.

- Yhdistä järjestelmä verkkoon.
- Valmistele toinen Home Network -toimintoa tukeva laite.  
Lisätietoja on laitteen käyttöohjeissa.



## Palvelimelle tallennettujen tiedostojen toistaminen järjestelmän kautta (Soitin)

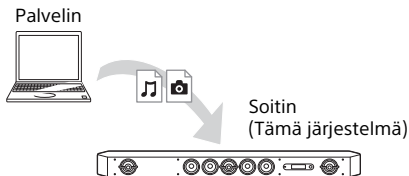

- 1 Paina HOME.**  
Päävalikko ilmestyy TV-näyttöön.
- 2 Valitse [Home Network].**
- 3 Valitse haluttu laite.**
- 4 Valitse [Music] tai [Photo] painamalla / ja paina sitten .**
- 5 Valitse haluttu sisältö painamalla /// ja .**

## Etätiedostojen toistaminen käyttämällä järjestelmää (muunninta) Home Network -ohjaimen kautta

Voit ohjata järjestelmää Home Network -toimintoa tukevalla laitteella (esimerkiksi matkapuhelinsovelluksella), kun toistat palvelimelle tallennettuja tiedostoja.

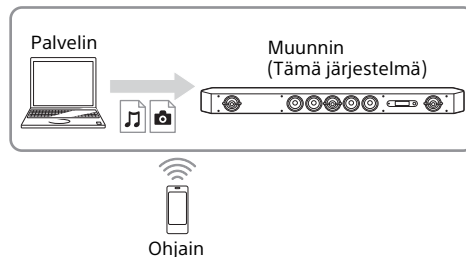

Lisätietoja käytöstä on Home Network -toimintoa tukevan laitteen käyttöohjeissa.

### Huomautus

Älä käytä järjestelmää sen mukana toimitetulla kauko-ohjaimella ja ohjaimella samanaikaisesti.

### Vihje

Järjestelmä on yhteensopiva Windows 7:n mukana toimitettavan Windows Media® Player 12 -ohjelman Play To -toiminnon kanssa.

## Mobiililaitteen näytön näyttäminen televisiossa (Screen mirroring)

Screen mirroring on toiminto, jolla mobiililaitteen näyttö voidaan näyttää televisiossa Miracast-tekniikan avulla. Järjestelmä voidaan yhdistää suoraan Screen mirroring -toimintoa tukevaan laitteeseen (esimerkiksi älypuhelimeen tai tablet-laitteeseen). Voit nauttia laitteen näytön käytöstä television suuressa näytössä. Tämän toiminnon käyttöön ei tarvita langatonta reititintä (tai tukiasemaa).

### 1 Paina MIRRORING.

### 2 Noudata näytössä näkyviä ohjeita.

Ota Screen mirroring -toiminto mobiililaitteessa käyttöön. Lisätietoja toiminnon ottamisesta käyttöön on mobiililaitteen mukana toimitetuissa käyttöohjeissa.

### Xperia-älypuhelimien yhdistäminen yhden kosketuksen peilaustoiminnolla (NFC)

Paina MIRRORING ja pidä sitten Xperia-älypuhelimta kaiutinpalkin N-Mark-merkin lähellä.

### Peilaustilasta poistuminen

Paina HOME tai INPUT.

#### Huomautuksia

- Screen mirroring -toimintoa käytettäessä kuvan- ja äänenlaatu voivat joskus kärsiä muiden verkkojen aiheuttamien häiriöiden vuoksi.
- Käyttöympäristöstä riippuen kuvan- ja äänenlaatu voivat kärsiä.
- Jotkin verkkotoiminnot eivät ehkä ole käytettävissä Screen mirroring -toiminnon käytön aikana.
- Varmista, että laite tukee Miracast-toimintoa. Yhteyttä kaikkien Miracast-toimintoa tukevien laitteiden kanssa ei taata.

#### Vihje

Jos huomaat, että kuvan- ja äänenlaatu kärsivät usein, yritä määrittää [Screen mirroring RF Setting] -asetus (sivu 27).

## Erilaisista verkkopalveluista nauttiminen (Music Services)

Tämän järjestelmän avulla voit kuunnella Internetin musiikkipalveluja. Tämän toiminnon käyttäminen edellyttää, että järjestelmä on yhteydessä Internetiin. Kun suoritat alla olevat toimet, näyttöön tulee opas, jossa sinut kutsutaan käyttämään musiikkipalveluita. Voit nauttia musiikkipalveluista toimimalla oppaan ohjeiden mukaan.

### 1 Paina HOME.

Päävalikko ilmestyy TV-näyttöön.

### 2 Valitse [Music Services].

Musiikkipalveluiden luettelo tulee näkyviin TV-näyttöön.

#### Vihje

Voit päivittää palveluntarjoajaluettelon painamalla OPTIONS ja valitsemalla sitten [Update List].

### 3 Valitse haluttu musiikkipalvelu.

## Google Cast™ -toiminnon käyttäminen

Google Cast -toiminnolla voit valita musiikkisäältä Google Cast -toimintoa tukevasta sovelluksesta ja toistaa sen järjestelmän kautta.

Google Cast vaatii alkumäärittysten suorittamista SongPal-sovelluksella.

- 1** Lataa maksuton SongPal-sovellus mobiililaitteeseen, kuten älypuhelimeen.
- 2** Yhdistä laite Wi-Fi-toiminnolla järjestelmän kanssa samaan verkkoon (sivu 16).
- 3** Käynnistä SongPal, valitse [HT-ST9] ja napauta [Settings]-[Google Cast]-[Learn how to Cast].
- 4** Tarkista sovelluksen toiminta sekä Google Cast -toimintoa tukevat sovellukset ja lataa sovellus.
- 5** Käynnistä Google Cast -toimintoa tukeva sovellus, napauta cast-painiketta ja valitse [HT-ST9].



- 6** Valitse ja toista musiikkia Google Cast -toimintoa tukevalla sovelluksella.

Musiikki toistetaan järjestelmän kautta.

### Huomautus

Google Cast -toimintoa ei voi käyttää, kun kaiutinpalkin etupaneelin näytössä lukee "Google Cast Updating". Odota, kunnes päivitys on suoritettu, ja yritä sitten uudelleen.

## 4K-televisiön liittäminen

Liitä kaiutinpalkki ja televisio HDCP 2.2 -yhteensopivaan HDMI-liitäntään kopiosuojatun 4K-sisällön katselusta ja kaiutinpalkin äänen kuuntelemista varten. Voit katsella kopiosuojattua 4K-sisältöä HDCP 2.2 -yhteensopivan HDMI-liitäntän kautta. Tarkista television mukana toimitetuista käyttöohjeista, onko televisio varustettu HDCP 2.2 -yhteensopivalla HDMI-liitäntällä.

## Kun television HDMI-liitäntä on varustettu ARC\* -merkinnällä ja se on HDCP 2.2 -yhteensopiva

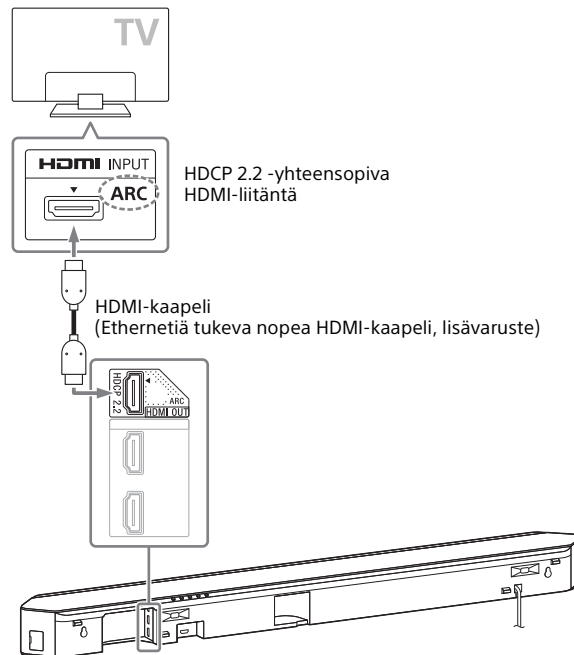

- \* ARC (Audio Return Channel)  
ARC (Audio Return Channel) -toiminto lähettää digitaalisen äänen televisiosta tähän järjestelmään käyttämällä vain HDMI-kaapelia.

## Kun television HDMI-liitäntä on varustettu ARC-merkinnällä, mutta se ei ole HDCP 2.2 -yhteensopiva

Jos television HDMI-liitäntä on varustettu ARC-merkinnällä, mutta se ei ole HDCP 2.2 -yhteensopiva, liitä järjestelmä HDMI-kaapelilla television HDCP 2.2 -yhteensopivaan HDMI-liitäntään. Liitä sitten optinen digitaalikaapeli television optiseen lähtöliitäntään, jotta voit kuunnella digitaalista ääntä.

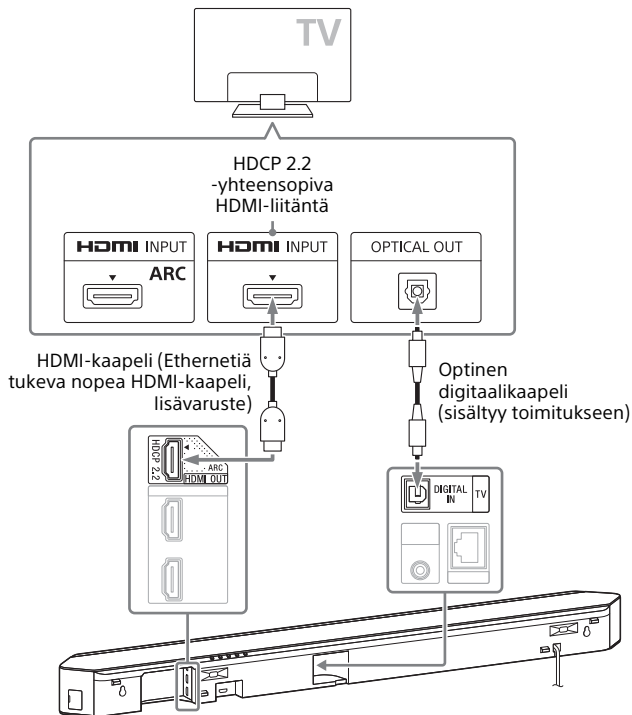



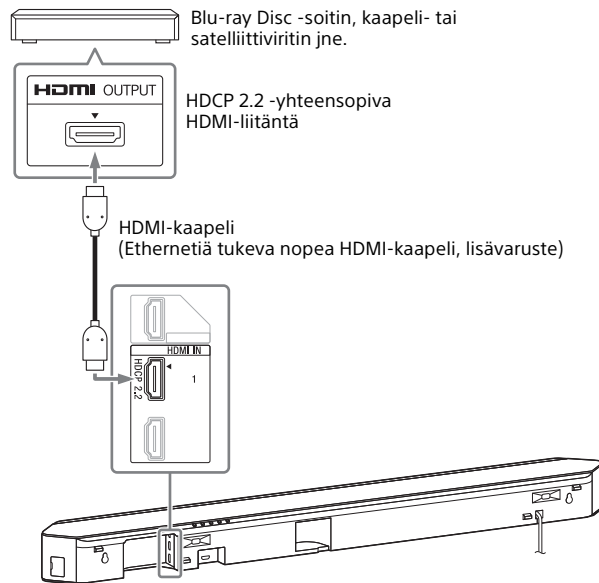

## 4K-laitteiden liittäminen







Liitä 4K-laite kaiutinpalkin HDMI IN 1 -liitäntään. Tarkista laitteen mukana toimitetuista käyttöohjeista, onko laite HDCP 2.2 -yhteensopiva.





# Asetusnäytön käyttäminen

Voit säätää eri toimintojen asetuksia, muun muassa kuvaa ja ääntä. Oletusasetukset näkyvät alleviivattuina.

- 1 Paina HOME.**  
Päävalikko ilmestyy TV-näyttöön.
- 2 Valitse  [Setup] painamalla -painiketta.**
- 3 Valitse asetusluokan kuvake painamalla / ja paina sitten .**

Kuvake	Selitys
	<b>[Software Update] (sivu 22)</b> Päivittää järjestelmän ohjelmiston.
	<b>[Screen Settings] (sivu 23)</b> Tekee näyttöasetukset television tyyppiin mukaan.
	<b>[Audio Settings] (sivu 24)</b> Tekee ääniasetukset liitännöiden mukaan.
	<b>[Bluetooth Settings] (sivu 24)</b> Tekee BLUETOOTH-toiminnon lisäasetukset.
	<b>[System Settings] (sivu 25)</b> Tekee järjestelmään liittyvät asetukset.
	<b>[Network Settings] (sivu 27)</b> Tekee Internet- ja kotiverkkoasetukset.
	<b>[Input Skip Setting] (sivu 28)</b> Tekee tulon ohitusasetukset kutakin tuloa varten.

Kuvake	Selitys
 1-2-3	<b>[Easy Setup] (sivu 28)</b> Suorittaa Easy Setup -toiminnon uudelleen ja tekee perusasetukset.
 1-2-3	<b>[Easy Network Settings] (sivu 28)</b> Suorittaa [Easy Network Settings] -toiminnon ja tekee verkon perusasetukset.
	<b>[Resetting] (sivu 28)</b> Palauttaa järjestelmän tehtaan oletusasetuksiin.

## [Software Update]

Päivittämällä ohjelmiston uusimpaan versioon voit nauttia laitteen uusimmista toiminnoista. Ohjelmistopäivityksen aikana etupaneelin näytössä lukee "UPDT". Päivityksen suorittamisen jälkeen järjestelmä käynnistyy automaattisesti uudelleen. Älä käynnistä tai sammuta järjestelmää tai käytä järjestelmää tai televisiota, kun päivitys on meneillään. Odota, kunnes ohjelmistopäivitys on suoritettu loppuun.

### Huomautuksia

- Lisätietoja päivitystoiminnoista on seuraavassa verkkosivustossa: [www.sony.eu/support](http://www.sony.eu/support)
- Määritä [Auto Update] -asetukseksi [On], kun haluat suorittaa ohjelmistopäivitykset automaattisesti (sivu 26). Päivityksen tiedoista riippuen ohjelmistopäivitys voidaan suorittaa myös silloin, kun valitset [Auto Update] -asetukseksi [Off].

### ■ [Update via Internet]

Päivittää järjestelmän ohjelmiston käytettävissä olevan verkon kautta. Varmista, että verkko on yhteydessä Internetiin.

### ■ [Update via USB Memory]

Päivittää ohjelmiston muistitikulta. Varmista, että ohjelmistopäivityskansion nimi on "UPDATE".

## [Screen Settings]

### ■ [TV Type]

[16:9]: Valitse tämä vaihtoehto, jos käytössä on laajakuvatelevisio tai laajakuvatoiminnolla varustettu televisio.

[4:3]: Valitse tämä vaihtoehto, jos kytket 4:3-kuvasuhteen television, jossa ei ole laajakuvatoimintoa.

### ■ [Output Video Resolution]

[Auto]: Toistaa videonaalin television tai yhdistetyn laitteen tarkkuuden mukaan.

[480i/576i]\*, [480p/576p]\*, [720p], [1080i], [1080p]: Toistaa videonaalin valitun tarkkuusasetuksen mukaan.

\* Jos toistettavan sisällön värijärjestelmä on NTSC, videonaalit voidaan muuntaa tarkkuudeltaan vain [480i]- ja [480p]-muotoon.

### ■ [24p Output]

[Network content 24p Output]

Tämä toiminto määrittää järjestelmän HDMI OUT (ARC) -liitännän kautta toistetut äänet, kun käytät Screen mirroring -toimintoa.

[Auto]: Toistaa 24p:n videonaalit vain silloin, kun liität 1080/24p -yhteensopivan television HDMI-liitännään ja [Output Video Resolution] -asetukseksi on määritetty [Auto] tai [1080p].

[Off]: Valitse tämä asetus, jos televisio ei tue 1080/24p -videonaaleja.

### ■ [4K Output]

[Auto1]: Toistaa 2K (1920×1080) -videonaalit videoiden toiston ja 4K-videonaalit valokuvien toiston aikana, kun liität järjestelmän Sony'n 4K-yhteensopivaan laitteeseen.

Toistaa 4K-videonaalit 24p-videosisällön toiston tai valokuvien toiston aikana, kun liität laitteen muuhun kuin Sony'n 4K-yhteensopivaan laitteeseen.

Tätä asetusta ei voi käyttää 3D-videokuvien toistoon.

[Auto2]: Toistaa 4K/24p-videonaalit automaattisesti, kun liität 4K/24p-yhteensopivan laitteen ja määrität [24p Output] -kohdassa oikean [Network content 24p Output] -asetuksen. Toistaa myös 4K/24p-valokuvat, kun toistat 2D-valokuvatiedostoja.

[Off]: Poistaa toiminnon käytöstä.

### Huomautus

Jos Sony-laitetta ei tunnisteta, kun [Auto1] on valittuna, asetuksella on sama vaikutus kuin [Auto2]-asetuksella.

### ■ [YCbCr/RGB (HDMI)]

[Auto]: Tunnistaa automaattisesti ulkoisen laitteen tyyppin ja vaihtaa sitten väriasetusta sen mukaan.

[YCbCr (4:2:2)]: Toistaa YCbCr 4:2:2 -videonaaleja.

[YCbCr (4:4:4)]: Toistaa YCbCr 4:4:4 -videonaaleja.

[RGB]: Valitse tämä asetus, jos liität järjestelmän HDCP-yhteensopivalla DVI-liitännällä varustettuun laitteeseen.

### ■ [HDMI Deep Colour Output]

[Auto]: Valitse tavallisesti tämä asetus.

[12bit], [10bit]: Toistaa 12bit/10bit-videonaaleja, kun yhdistetty televisio tukee Deep Colour -toimintoa.

[Off]: Valitse tämä asetus, kun kuva on epävakaa tai värit näyttävät epäluonnollisilta.

### ■ [Video Direct]

Voit poistaa kaiutinpalkin kuvaruutunäytön (OSD) käytöstä, kun [HDMI1]-, [HDMI2]- tai [HDMI3]-tulo on valittuna.

Tästä on hyötyä, kun pelaat peliä, sillä voit nauttia pelin näytöstä parhaalla mahdollisella tavalla.

[On]: Poistaa kuvaruutunäytön käytöstä. Tietoja ei näytetä TV-näytössä, eivätkä OPTIONS- ja DISPLAY-painikkeet toimi.

[Off]: Näyttää tiedot vain TV-näytössä, kun muutat asetuksia, esimerkiksi kun valitset äänikentän.

### ■ [SBM] (Super Bit Mapping)

[On]: Tasoittaa HDMI OUT (ARC) -liitännän kautta toistettujen videosignaalien sävyjyrkkyyttä.

[Off]: Valitse tämä asetus, jos videosignaalit ovat vääristyneitä tai värit ovat epäluonnollisia.

## [Audio Settings]

### ■ [DSEE HX]

Toiminto on käytettävissä vain silloin, jos äänikentäksi valitaan [Music].

[On]: Muuntaa äänitiedoston High-Resolution Audio -tiedostoksi ja toistaa usein hävinneet korkeat äänet selkeästi (sivu 10).

[Off]: Ei käytössä.

### ■ [Audio DRC]

Voit pakata ääniraidan dynaamisen alueen.

[Auto]: Pakkaa Dolby TrueHD -koodatun äänen automaattisesti.

[On]: Järjestelmä toistaa ääniraidan dynaamisen äänialueen tallennusinsinööriin tarkoittamalla tavalla.

[Off]: Dynaamista aluetta ei pakata.

### ■ [Attenuation settings – Analog]

Ääni voi vääristyä, kun kuuntelet ANALOG IN -liitäntöihin liitettyä laitetta. Voit estää äänen vääristymisen vaimentamalla järjestelmän tulotasoa.

[On]: Vaimentaa tulotasoa. Tätä asetusta käytettäessä lähtötasoa vähennetään.

[Off]: Normaali tulotasoa.

### ■ [Audio Output]

Voit valita äänisignaalin toistotavan.

[Speaker]: Monikanavaääni toistetaan vain järjestelmän kaiuttimilla.

[Speaker + HDMI]: Monikanavaääni toistetaan järjestelmän kaiuttimilla ja kaksikanavaiset lineaariset PCM-signaalit HDMI OUT (ARC) -liitännän kautta.

[HDMI]: Ääni toistetaan vain HDMI OUT (ARC) -liitännän kautta.

Äänimuoto vaihtelee yhdistetyn laitteen mukaan.

#### **Huomautuksia**

- Kun [Control for HDMI] -asetuksena on [On] (sivu 26), [Audio Output] -asetukseksi määritetään automaattisesti [Speaker + HDMI], eikä tätä asetusta voi muuttaa.
- Äänisignaaleja ei toisteta HDMI OUT (ARC) -liitännän kautta, kun [Audio Output] -asetukseksi on määritetty [Speaker + HDMI] ja [HDMI1 Audio Input Mode] -asetukseksi (sivu 26) on määritetty [TV]. (vain Euroopan mallit)

## [Bluetooth Settings]

### ■ [Bluetooth Mode]

Voit nauttia BLUETOOTH-laitteessa olevasta sisällöstä käyttämällä tätä järjestelmää tai kuuntelemalla tämän järjestelmän ääntä BLUETOOTH-viritinvahvistimen kautta esimerkiksi kuulokkeilla.

[Receiver]: Järjestelmä on vastaanotintilassa, jossa se pystyy vastaanottamaan ja toistamaan ääntä BLUETOOTH-laitteesta.

[Transmitter]: Järjestelmä on lähetintilassa, jossa se pystyy lähettämään ääntä BLUETOOTH-viritinvahvistimeen. Jos vaihdat järjestelmän tulon, etupaneelin näyttöön tulee [BT TX].

[Off]: BLUETOOTH-toiminto poistetaan käytöstä, eikä [Bluetooth Audio] -tuloa voi valita.

#### **Huomautus**

Yhden kosketuksen toiminnolla voit muodostaa yhteyden BLUETOOTH-laitteeseen myös silloin, kun [Bluetooth Mode] -asetukseksi on määritetty [Off].



---

### ■ [Device List]

Näyttää pariaksi liitettyjen ja havaittujen BLUETOOTH -vastaanottimien (SNK-laitteiden) luettelon, kun [Bluetooth Mode] -asetukseksi on määritetty [Transmitter].

---

### ■ [Bluetooth Standby]

Voit asettaa [Bluetooth Standby] -tilan siten, että järjestelmä voidaan käynnistää BLUETOOTH-laitteella myös silloin, kun järjestelmä on valmiustilassa. Tämä toiminto on käytettävissä vain silloin, jos [Bluetooth Mode] -asetukseksi on määritetty [Receiver] tai [Transmitter].

[On]: Järjestelmän virta kytkeytyy automaattisesti, kun muodostat BLUETOOTH-yhteyden pariaksi liitetystä BLUETOOTH-laitteesta.

[Off]: Ei käytössä.

---

### ■ [Bluetooth Codec – AAC]

Tämä toiminto on käytettävissä vain silloin, jos [Bluetooth Mode] -asetukseksi on määritetty [Receiver] tai [Transmitter].

[On]: Ota AAC-pakkausmuoto käyttöön.

[Off]: Poista AAC-pakkausmuoto käytöstä.

---

#### **Huomautus**

Kun AAC on käytössä ja laite tukee AAC-muotoa, järjestelmä tuottaa laadukkaamman äänen. Jos laitteella ei voi kuunnella AAC-ääntä, valitse [Off].

---

### ■ [Bluetooth Codec – LDAC]

Tämä toiminto on käytettävissä vain silloin, jos [Bluetooth Mode] -asetukseksi on määritetty [Receiver] tai [Transmitter].

[On]: Ota LDAC-pakkausmuoto käyttöön.

[Off]: Poista LDAC-pakkausmuoto käytöstä.

---

#### **Huomautus**

Kun LDAC on käytössä ja laite tukee LDAC-muotoa, järjestelmä tuottaa tavallista laadukkaamman äänen. Jos laitteella ei voi kuunnella LDAC-ääntä, valitse [Off].

---

### ■ [Wireless Playback Quality]

Voit määrittää LDAC-toiston tiedonsiirtonopeuden. Tämä toiminto on käytettävissä vain silloin, jos [Bluetooth Mode] -asetukseksi on määritetty [Transmitter] ja [Bluetooth Codec – LDAC] -asetukseksi on määritetty [On].

[Auto]: Tiedonsiirtonopeutta muutetaan automaattisesti käyttöympäristön mukaan. Jos äänentoisto on tätä tilaa käytettäessä epävakaata, käytä kolmea muuta tilaa.

[Sound Quality]: Käytetään suurinta mahdollista bittinopeutta. Ääni lähetetään tavallista laadukkaampana, mutta äänentoisto voi joskus muuttua epävakaaksi, kun linkin laatu ei ole tarpeeksi hyvä.

[Standard]: Käytetään keskimäistä bittinopeutta. Siinä äänenlaatu ja toiston vakaus ovat tasapainossa keskenään.

[Connection]: Korostetaan vakautta. Äänenlaatu voi olla hyväksyttävä ja yhteyden tila on todennäköisesti vakaa. Jos yhteys on epävakaata, suosittelemme tämän asetuksen käyttöä.

---

## System Settings

---

### ■ [OSD Language]

Voit valita järjestelmän kuvaruutunäytölle haluamasi kielen.

---

### ■ [Wireless Sound Connection]

Voit määrittää langattoman järjestelmän asetukset tarkemmin. Lisätietoja on kohdassa Langattoman järjestelmän lisäasetukset (bassokaiutin) (sivu 35).

---

### ■ [IR-Repeater]

[On]: Television etäohjaussignaali lähetetään kaiutinpalkin takaosasta (sivu 34).

[Off]: Poistaa toiminnon käytöstä.

---

---

### ■ [HDMI Settings]

[Control for HDMI]

[On]: Ottaa [Control for HDMI] -toiminnon käyttöön. Voit käyttää sitä HDMI-kaapelilla liitetyissä laitteissa.

[Off]: Ei käytössä.

[Audio Return Channel]

Tämä toiminto on käytettävissä, kun liität järjestelmän television HDMI IN -liitäntään, joka tukee Audio Return Channel -toimintoa, ja [Control for HDMI] -asetukseksi on määritetty [On].

[Auto]: Järjestelmä pystyy hakemaan television digitaalisen äänisignaalin automaattisesti HDMI-kaapelin kautta.

[Off]: Ei käytössä.

[Standby Through]

Voit siirtää HDMI-signaaleja televisioon myös silloin, kun järjestelmä on valmiustilassa. Tämä toiminto on käytettävissä, jos [Control for HDMI] -asetukseksi on määritetty [On].

[Auto]: Lähettää signaalit järjestelmän HDMI OUT (ARC) -liitännästä, kun televisio käynnistetään järjestelmän ollessa valmiustilassa.

Tämä asetus kuluttaa valmiustilassa vähemmän virtaa kuin asetus [On].

[On]: Lähetä signaalit aina HDMI OUT (ARC) -liitännästä, kun järjestelmä on valmiustilassa. Jos liität muun kuin BRAVIA-televisioon, suosittelemme, että valitset tämän asetuksen.

[Off]: Signaaleja ei lähetetä, kun järjestelmä on valmiustilassa.

Tämä asetus kuluttaa valmiustilassa vähemmän virtaa kuin asetus [On].

[HDMI1 Audio Input Mode] (vain Euroopan mallit)

Voit valita HDMI IN 1 -liitäntään liitetyn laitteen äänitulon.

[HDMI1]: HDMI IN 1 -liitäntään liitetyn laitteen ääni tuodaan HDMI IN 1 -liitännän kautta.

[TV]: HDMI IN 1 -liitäntään liitetyn laitteen ääni tuodaan DIGITAL IN (TV) -liitännän kautta.

---

### ■ [Quick Start/Network Standby]

[On]: Lyhentää käynnistysaikaa, kun järjestelmä on valmiustilassa.

Voit ohjata järjestelmää pian sen käynnistämisen jälkeen.

[Off]: Ei käytössä.

---

### ■ [Auto Standby]

[On]: Ottaa [Auto Standby] -toiminnon käyttöön. Jos järjestelmää ei käytetä noin 20 minuuttiin, se siirtyy automaattisesti valmiustilaan.

[Off]: Ei käytössä.

---

### ■ [Auto Display]

[On]: Näyttää tiedot esimerkiksi äänisignaaleja tai kuvatilaa muutettaessa automaattisesti TV-näytössä.

[Off]: Näyttää tiedot vain silloin, kun painat DISPLAY-painiketta.

---

### ■ [Software Update Notification]

[On]: Asettaa järjestelmän ilmoittamaan sinulle uusimman ohjelmistoversion tiedot (sivu 22).

[Off]: Ei käytössä.

---

### ■ [Auto Update Settings]

[Auto Update]

[On]: Ohjelmistopäivitys suoritetaan klo 02.00–05.00 paikallista aikaa käyttämällä valittua [Time Zone] -asetusta, kun järjestelmä ei ole käytössä. Jos valitset [Quick Start/Network Standby] -asetukseksi [Off], ohjelmistopäivitys suoritetaan järjestelmän virran katkaisemisen jälkeen.

[Off]: Off

[Time Zone]

Valitse maa/alue.

---

### **Huomautuksia**

- Päivityksen tiedoista riippuen ohjelmistopäivitys voidaan suorittaa myös silloin, kun valitset [Auto Update] -asetukseksi [Off].
- Ohjelmistopäivitys suoritetaan automaattisesti 11 päivän kuluessa uuden ohjelmistoversion julkaisemisesta.

---

### ■ [Device Name]

Voit muuttaa järjestelmän nimen mielesi mukaan, jotta se on helpompi tunnistaa [Bluetooth Audio]- tai [Screen mirroring]-toimintoa käytettäessä. Nimeä käytetään myös muiden verkkotoimintojen, kuten Home Network -toiminnon, kanssa. Kirjoita nimi näyttönäppäimistöllä noudattamalla näytössä näkyviä ohjeita.

---

### ■ [System Information]

Voit näyttää järjestelmän ohjelmistoversion tiedot ja MAC-osoitteen.

---

### ■ [Software License Information]

Voit näyttää ohjelmiston käyttöoikeustiedot.



## [Network Settings]

---

### ■ [Internet Settings]

Yhdistä järjestelmä verkkoon etukäteen.

[Wired Setup]: Valitse tämä asetus, kun liität laajakaistareitittimen lähiverkkokaapelilla.

[Wireless Setup(built-in)]: Valitse tämä asetus, kun käytät järjestelmän sisäänrakennettua Wi-Fi-toimintoa langattoman verkkoyhteyden muodostamiseen.

### Vihje

Lisätietoja saat käymällä seuraavassa sivustossa ja perehtymällä usein kysytyihin kysymyksiin:  
[www.sony.eu/support](http://www.sony.eu/support)

---

### ■ [Network Connection Status]

Näyttää nykyisen verkon yhteystilan.

---

### ■ [Network Connection Diagnostics]

Voit suorittaa verkon vianmäärityksen ja tarkistaa, onko verkkoyhteyks muodostettu oikein.

---

### ■ [Screen mirroring RF Setting]

Jos käytät useita langattomia järjestelmiä, kuten langatonta lähiverkkoa, langattomat signaalit voivat olla epävakaita. Tällöin toiston vakautta voidaan parantaa valitsemalla ensisijainen radiotaajuuskanava Screen mirroring -yhteyttä varten.  
[Auto]: Valitse tavallisesti tämä asetus. Järjestelmä valitsee automaattisesti parhaan kanavan Screen mirroring -yhteyttä varten. [CH 1]/[CH 6]/[CH 11]: Valittu kanava priorisoidaan Screen mirroring -yhteyttä varten.

---

### ■ [Connection Server Settings]

Määrittää, näytetäänkö yhdistetty Home Network -palvelin.

---

### ■ [Auto Renderer Access Permission]

[On]: Sallii juuri havaitun Home Network -ohjaimen automaattisen käytön.  
[Off]: Ei käytössä.

---

### ■ [Renderer Access Control]

Näyttää Home Network -ohjainta tukevien tuotteiden luettelon ja määrittää, hyväksytäänkö komennot luettelossa olevilta ohjaimilta.

---

### ■ [External Control]

[On]: Antaa kodin automaattisen ohjaimen ohjata järjestelmää.  
[Off]: Ei käytössä.

---

### ■ [Remote Start]

[On]: Antaa verkon kautta yhdistetyn laitteen käynnistää järjestelmän, kun järjestelmä on valmiustilassa.  
[Off]: Verkon kautta yhdistetty laite ei voi käynnistää järjestelmää.

## [Input Skip Setting]

Asetuksen ohitus on kätevä toiminto, jonka avulla voit ohittaa käyttämättömät tulot, kun valitset toiminnon painamalla INPUT-painiketta.

[Do not skip]: Järjestelmä ei ohita valittua tuloa.

[Skip]: Järjestelmä ohittaa valitun tulon.

### **Huomautus**

Jos painat INPUT-painiketta, kun päävalikko on avattuna, tulon kuvake näkyy himmennettynä, jos sen asetukseksi on määritetty [Skip].

## [Easy Setup]

Suorittaa [Easy Setup] -toiminnon, joka helpottaa järjestelmän ensimmäisten perusasetusten ja verkon perusasetusten tekemistä. Noudata näytössä näkyviä ohjeita.

## [Easy Network Settings]

Suorittaa [Easy Network Settings] -toiminnon ja tekee verkon perusasetukset. Noudata näytössä näkyviä ohjeita.

## [Resetting]

### ■ [Reset to Factory Default Settings]

Voit palauttaa järjestelmäasetukset tehtaan oletusasetuksiin valitsemalla asetusryhmän. Kaikki ryhmän asetukset palautetaan.

### ■ [Initialise Personal Information]

Voit poistaa järjestelmään tallennetut henkilökohtaiset tietosi.

### **Huomautus**

Jos hävität, siirrät tai myyt tämän järjestelmän, poista turvallisuussyistä kaikki henkilökohtaiset tiedot. Huolehdi tarvittavista turvatoimista, kirjautu esimerkiksi ulos verkkopalvelun käytön jälkeen.

# Asetusvalikon käyttäminen

Painamalla OPTIONS-painiketta voit käyttää erilaisia asetuksia ja toistotoimintoja. Käytettävissä olevat toiminnot vaihtelevat tilanteen mukaan.

## Yleiset asetukset

### [A/V SYNC]

Säätää kuvan ja äänen välistä viivettä (sivu 29).

### [Sound Field]

Muuttaa äänikentän asetusta (sivu 9).

### [Football]

Valitsee jalkapallotilan (sivu 9).

### [Night]

Valitsee yötilan (sivu 10).

### [Voice]

Valitsee puhetilän (sivu 10).

### [Repeat Setting]

Ottaa toistuvan toiston käyttöön.



### [Play/Stop]

Aloittaa tai pysäyttää toiston.

### [Play from start]

Toistaa kohteen alusta.

### [Change Category]

Vaihtaa [USB]- tai [Home Network] -tuloksi  [Music]- tai  [Photo] -luokan. Tämä asetus on käytettävissä vain silloin, jos kyseisen luokan näyttöluettelo on käytettävissä.

## Vain [Music]

### [Shuffle Setting]

Ottaa satunnaistoiston käyttöön.

### [Add Slideshow BGM]

Rekisteröi musiikkiedostot muistikortille diaesityksen taustamusiikkina (BGM).

## Vain [Photo]

### [Slideshow]

Käynnistää diaesityksen.

### [Slideshow Speed]

Muuttaa diaesityksen nopeutta.

### [Slideshow Effect]

Määrittää diaesitystä toistettaessa käytettävän tehosteen.

### [Slideshow BGM]

- [Off]: Poistaa toiminnon käytöstä.
- [My Music from USB]: Määrittää [Add Slideshow BGM] -kohdassa rekisteröidyt musiikkitiedostot.

### [Change Display]

Vaihtaa [Grid View]- ja [List View] -tilan välillä.

### [Rotate Left]

Kiertää valokuvaa 90 astetta vastapäivään.

### [Rotate Right]

Kiertää valokuvaa 90 astetta myötäpäivään.

### [View Image]

Näyttää valitun kuvan.

## Kuvan ja äänen välisen viiveen säätäminen (A/V SYNC)

Kun ääni ei vastaa TV-näytössä olevaa kuvaa, seuraavien tulojen tapauksessa voit säätää kuvan ja äänen välistä viivettä. Asetustapa vaihtelee tulon mukaan.

### Kun valittuna on [HDMI1]-, [HDMI2]- tai [HDMI3]-tulo

- 1 Paina OPTIONS.**  
Asetusvalikko ilmestyy TV-näyttöön.
- 2 Valitse [A/V SYNC].**
- 3 Säädä viivettä  $\leftarrow/\rightarrow$ - ja  $\oplus$ -painikkeilla.**  
Voit säätää viiveeksi 0–300 ms 25 ms:n välein.

### Kun valittuna on [TV]-tulo

- 1 Paina OPTIONS.**  
"SYNC" ilmestyy etupaneelin näyttöön.
- 2 Paina  $\oplus$  tai  $\rightarrow$ .**
- 3 Säädä viivettä  $\uparrow/\downarrow$ - ja  $\oplus$ -painikkeilla.**  
Voit säätää viiveeksi 0–300 ms 25 ms:n välein.
- 4 Paina OPTIONS.**  
Etupaneelin näytön asetukset suljetaan.

## Muut toiminnot

# Järjestelmän ohjaaminen älypuhelimien tai tablet-laitteen avulla (SongPal)

SongPal on sovellus, jolla voidaan käyttää Sonyn valmistamia, SongPal-sovellusta tukevia äänilaitteita älypuhelimien tai tablet-laitteen avulla.

Hae SongPal Google Play -sivustosta tai App Storesta ja lataa se älypuhelimella tai tablet-laitteella.

SongPalin avulla voit

- muuttaa usein käytettyjä asetuksia, valita järjestelmän tulon ja säätää äänenvoimakkuutta
- nauttia kotiverkossa olevaan palvelimeen tai älypuhelimien tallennetusta järjestelmän musiikkisällöstä
- nauttia musiikista visuaalisesti älypuhelimien näytössä
- määrittää Wi-Fi-yhteyden asetukset helposti SongPal-sovelluksella, jos Wi-Fi-reitittimessä ei ole WPS-toimintoa
- käyttää SongPal Link -toimintoa (sivu 30).

### Huomautuksia

- Ennen kuin aloitat alla kuvattujen toimintojen suorittamisen, varmista, että [Bluetooth Mode] -asetukseksi on määritetty [Receiver] (sivu 24).
- Tämä järjestelmä on yhteensopiva SongPal 3.0:n tai sitä uudempien versioiden kanssa.
- SongPal käyttää järjestelmän verkkotoimintoa (sivu 15) ja BLUETOOTH-toimintoa (sivu 11).
- SongPalin tekniset tiedot ja näytön ulkoasu voivat muuttua ilman erillistä ilmoitusta.

## Android-laitetta käytettäessä

- 1 Paina I/☺ (virta/valmiustila) -painiketta.**  
Kaiutinpalkin näyttöön tulee valo.
- 2 Etsi Android-laitteella SongPal ja lataa sovellus.**
- 3 Käynnistä SongPal.**
- 4 Yhdistä järjestelmä ja Android-laite BLUETOOTH-yhteyden (sivu 11) tai verkkoyhteyden (sivu 15) välityksellä.**  
**Vihje**  
Voit yhdistää Android-laitteen NFC-toiminnolla (sivu 12).
- 5 Noudata SongPalin ohjeita.**

## iPhone-/iPod touch -laitetta käytettäessä

- 1 Paina I/☺ (virta/valmiustila) -painiketta.**  
Kaiutinpalkin näyttöön tulee valo.
- 2 Etsi iPhone-/iPod touch-laitteella SongPal ja lataa sovellus.**
- 3 Käynnistä SongPal.**
- 4 Yhdistä järjestelmä ja iPhone-/iPod touch-laite BLUETOOTH-yhteyden (sivu 11) tai verkkoyhteyden (sivu 15) välityksellä.**
- 5 Noudata SongPalin ohjeita.**

## Samana musiikin kuunteleminen useilla laitteilla / eri musiikin kuunteleminen eri paikassa (SongPal Link)

Voit nauttia tietokoneeseen tai älypuhelimien tallennetusta tai musiikkipalveluista peräisin olevasta musiikista useissa tiloissa samaan aikaan.

Lisätietoja SongPal Link -toiminnosta on seuraavassa sivustossa.  
<http://www.sony.net/nasite>

# BRAVIA Syncin Control for HDMI -toiminnon käyttäminen

Tämä toiminto on käytettävissä BRAVIA Sync -toiminnolla varustetuissa televisioissa.

Kun liität HDMI-kaapelilla Sony-tuotteita, jotka ovat yhteensopiva Control for HDMI-toiminnon kanssa, seuraavat ominaisuudet helpottavat käyttöä.

Voit ottaa Control for HDMI -toiminnon käyttöön määrittämällä [Control for HDMI] -asetukseksi [On] (sivu 26).

## Huomautuksia

- Jos haluat käyttää BRAVIA Sync -toimintoa, käynnistä järjestelmä ja kaikki siihen liitetyt laitteet HDMI-liitännän suorittamisen jälkeen.
- Liitetyn laitteen asetusten mukaan Control for HDMI -toiminto ei välttämättä toimi oikein. Lisätietoja on laitteen käyttöohjeissa.

## Järjestelmän virrankatkaisu

Kun katkaiset television virran, järjestelmän ja liitettyjen laitteiden virta katkeaa automaattisesti.

## Huomautuksia

- Järjestelmän virta ei katkea automaattisesti, kun järjestelmällä toistetaan musiikkia.
- Järjestelmän virrankatkaisu toiminto saattaa toimia myös muissa kuin Sonyn valmistamissa laitteissa, mutta sen toimivuutta ei taata.

## Yhden kosketuksen toisto

Kun toistat sisältöä järjestelmään HDMI-kaapelilla liitetyllä laitteella (esimerkiksi Blu-ray Disc -soittimella tai PlayStation® 4:llä), järjestelmään ja televisioon kytketään automaattisesti virta ja järjestelmän tuloksi vaihdetaan automaattisesti oikea HDMI-tulo.

## Huomautuksia

- Edellä mainittu ominaisuus ei ehkä toimi tietyissä laitteissa.
- Jos määrität [Standby Through] -asetukseksi [Auto] tai [On] (sivu 26) ja sitten toistat yhdistetyssä laitteessa olevan sisällön, kun järjestelmä on valmiustilassa, ääni ja kuva voidaan toistaa vain televisiosta niin kauan kuin järjestelmä on valmiustilassa.
- Yhden kosketuksen toisto -toiminto saattaa toimia myös muissa kuin Sonyn valmistamissa laitteissa, mutta sen toimivuutta ei taata.

## Järjestelmän äänenhallinta

Jos kytket järjestelmään virran katsoessasi televisiota, television ääni toistetaan automaattisesti järjestelmän kaiuttimista.

Järjestelmän äänenvoimakkuus muuttuu, kun säädät äänenvoimakkuutta television kauko-ohjaimella.

Jos television ääni toistettiin edellisellä katselukerralla järjestelmän kaiuttimista, järjestelmään kytketty automaattisesti virta, kun kytket jälleen televisioon virran.

Voit nauttia tästä toiminnosta myös silloin, kun käytät televisiossa Twin Picture -toimintoa (Picture and Picture (P&P)).

- Jos valittuna on [TV]-, [HDMI1]-, [HDMI2]- tai [HDMI3]-tulo, ääni voidaan toistaa järjestelmästä.
- Jos valittuna on muu kuin [TV]-, [HDMI1]-, [HDMI2]- tai [HDMI3]-tulo, ääni toistetaan vain televisiosta, kun Twin Picture -toiminto on käytössä. Kun poistat Twin Picture -toiminnon käytöstä, ääni toistetaan järjestelmästä.

## Huomautuksia

- TV-näytössä näkyvä järjestelmän äänenvoimakkuustason luku voi vaihdella televisiokohtaisesti. Näytössä näkyvä luku voi poiketa kaiutinpalkin etupaneelin näytössä näkyvästä luvusta.
- Järjestelmän äänenhallintatoiminto saattaa toimia myös muissa kuin Sonyn valmistamissa laitteissa, mutta sen toimivuutta ei taata.

## Audio Return Channel

Voit nauttia television äänestä järjestelmän kautta käyttämällä vain yhtä HDMI-kaapelia. Lisätietoja asetuksista on kohdassa [Audio Return Channel] (sivu 26).

### Huomautus

Audio Return Channel -toiminto saattaa toimia myös muissa kuin Sony valmistamissa laitteissa, mutta sen toimivuutta ei taata.

## Control for HDMI -synkronointitoiminto

Järjestelmän [Control for HDMI] -toiminto aktivoituu automaattisesti, kun television Control for HDMI (BRAVIA Sync) -toiminto otetaan käyttöön. Tämän jälkeen kaiutinpalkin etupaneelin näyttöön ilmestyy DONE.

### Huomautuksia

- Voit määrittää [Control for HDMI] -toiminnon manuaalisesti, jos edellä kuvattu asetus ei toimi. Lisätietoja on kohdassa [HDMI Settings] (sivu 26).
- Control for HDMI -synkronointitoiminto on Sonyn oma toiminto. Se ei toimi muissa kuin Sonyn valmistamissa laitteissa.

## Echo Canceling Sync

Voit vähentää kaikua, kun käytät Social Viewing -toimintoa televisio-ohjelmia katsottaessa. Tämä lisää keskustelujen selkeyttä.

- Jos tuloksi on valittu [TV], [HDMI1], [HDMI2] tai [HDMI3], tuloksi vaihdetaan automaattisesti [TV]. Social Viewing -toiminnon ja televisio-ohjelman ääni toistetaan järjestelmästä.
- Jos tuloksi on valittu muu kuin [TV], [HDMI1], [HDMI2] tai [HDMI3], Social Viewing -toiminnon ja toistettavan sisällön ääni toistetaan televisiosta.

### Huomautuksia

- Toiminto on käytettävissä vain Social Viewing -toimintoa tukevilla televisioissa. Lisätietoja on television käyttöohjeissa.
- Määritä television äänilähtöasetus niin, että ääni voidaan toistaa järjestelmän kautta.
- Echo Canceling Sync -toiminto on Sonyn oma toiminto. Se ei toimi muissa kuin Sonyn valmistamissa laitteissa.

## Home Theatre Control

Home Theatre Control -sovelluksen kuvake ilmestyy TV-näyttöön. Voit muuttaa järjestelmän asetuksia (esimerkiksi vaihtaa tuloa tai äänikenttää) television kauko-ohjaimen avulla.

### Huomautuksia

- Home Theatre Control -toiminnon käyttäminen edellyttää, että televisio on yhteydessä Internetiin.
- Home Theatre Control -toiminto on Sonyn oma toiminto. Se ei toimi muissa kuin Sonyn valmistamissa laitteissa.

## Language Follow

Kun vaihdat television kuvaruutunäytön kielen, myös järjestelmän kuvaruutunäytön kieli vaihdetaan.

## Huomautuksia HDMI-liitännöistä

- Käytä HDMI-kaapelia (Ethernetiä tukeva nopea HDMI-kaapeli). Jos käytössä on tavallinen HDMI-kaapeli, 1080p-, Deep Colour-, 3D- ja 4K-sisältö eivät välttämättä näy oikein.
- Käytä hyväksyttyä HDMI-kaapelia. Käytä Sonyn valmistamaa HDMI-kaapelia (Ethernetiä tukeva nopea HDMI-kaapeli), jossa on kaapelityypin logo.
- Emme suosittele HDMI-DVI-muunnoskaapelin käyttöä.
- Liitetty laite saattaa vaimentaa HDMI-liitännästä lähetettyjä äänisignaaleja (esimerkiksi näytetaajuutta ja bittipituutta).
- Ääni voi katketa, kun toistolaitteesta muutetaan äänilähtösignaalin näytetaajuutta tai kanavien määrää.
- Kun tuloksi on valittu [TV], viimeksi valitun HDMI IN 1/2/3 -liitännän videosignaali lähtee HDMI OUT (ARC) -liitännästä.
- Tämä järjestelmä tukee Deep Colour-, x.v.Colour-, 3D- ja 4K-lähetyskäytä.
- Jotta voit nauttia 3D-sisällöstä, kytke 3D-yhteensopiva televisio ja videolaite (kuten Blu-ray Disc -soitin tai PlayStation® 4) järjestelmään HDMI-kaapeleilla (Ethernetiä tukeva nopea HDMI-kaapeli), ota käyttöön 3D-lasit ja toista 3D-sisältöä esimerkiksi yhteensopivalla Blu-Ray Disc -soittimella.
- Jotta voit nauttia 4K-sisällöstä, television ja järjestelmään liitettyjen soitinten on oltava yhteensopivia 4K-sisällön kanssa.



## Multiplex-lähetysäänen kuunteleminen (Dual Mono)

Voit kuunnella multiplex-lähetysääntä, jos järjestelmä vastaanottaa Dolby Digital -multiplex-lähetysignaalin.

### Huomautus

Dolby Digital -signaalin vastaanottaminen edellyttää, että DIGITAL IN (TV) -liitäntään on kytketty televisio tai jokin muu laite optisella digitaalikaapelilla.

Jos television HDMI IN -liitäntä on yhteensopiva Audio Return Channel -toiminnon kanssa (sivu 26), voit vastaanottaa Dolby Digital -signaalia HDMI-kaapelin kautta.

**Paina AUDIO-painiketta toistuvasti, kunnes etupaneelin näytössä näkyy haluamasi signaali.**

- **MAIN:** Pääkielen ääni toistetaan.
- **SUB:** Alikielen ääni toistetaan.
- **MN/SB:** Pääkielen ja alikielen äännet toistetaan yhdessä.

## Kaiutinpalkin painikkeiden poistaminen käytöstä (lapsilukko)

Voit vähentää laitteen väärinkäytön vaaraa erityisesti lasten kohdalla poistamalla kaiutinpalkin painikkeet käytöstä (I/⏻-painiketta lukuun ottamatta).

Käytä kaiutinpalkin painikkeita tämän toiminnon suorittamiseen.

**Pidä kaiutinpalkin INPUT-painiketta painettuna ja paina VOLUME -, VOLUME + ja VOLUME - peräkkäin.**

”LOCK” ilmestyy etupaneelin näyttöön.

Voit ohjata järjestelmää vain kauko-ohjaimella.

Voit peruuttaa toiminnon pitämällä kaiutinpalkin INPUT-painiketta painettuna ja painamalla VOLUME -, VOLUME + ja VOLUME - peräkkäin.

”UNLCK” ilmestyy etupaneelin näyttöön.

## Kirkkauden säätäminen

Voit muuttaa etupaneelin näytön ja sinisen merkivalon kirkkautta.

**Paina DIMMER-painiketta toistuvasti.**

Voit säätää kirkkauden kolmelle tasolle.\*

\* DIM1- ja DIM2-asetusten kirkkaus on sama.

### Huomautus

Etupaneelin näyttö sammutetaan, kun asetukseksi valitaan DIM2.

Se syttyy automaattisesti, kun painat mitä tahansa painiketta, ja sammuu taas, jos järjestelmä on käyttämättä noin 10 sekuntia. Joissakin tapauksissa etupaneelin näyttö ei ehkä kuitenkaan sammuu.

## Virransäästö valmiustilassa

Tarkista, että olet määrittänyt seuraavat asetukset:

- [Bluetooth Standby] -asetuksena on [Off] (sivu 25).
- [Standby Through] -asetuksena on [Off] (sivu 26).
- [Quick Start/Network Standby] -asetuksena on [Off] (sivu 26).
- [Remote Start] -asetuksena on [Off] (sivu 27).

## IR-toistintoiminnon ottaminen käyttöön (jos televisiota ei voi ohjata)

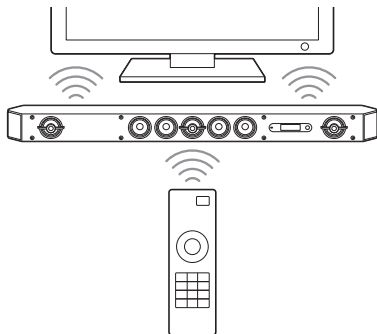

Jos kaiutinpalkki sijoitetaan television kauko-ohjaimen tunnistimen eteen, television kauko-ohjain ei ehkä toimi. Ota tällöin järjestelmän IR-toistintoiminto käyttöön.

Voit ohjata televisiota television kauko-ohjaimella lähettämällä etäohjaussignaalin kaiutinpalkin takaosasta.



### Huomautus

Tarkista, että televisiota ei voi ohjata television kauko-ohjaimella, ja määritä sitten [IR-Repeater]-asetukseksi [On] (sivu 25). Jos asetuksena on [On], kun kauko-ohjaimella voi ohjata televisiota, haluttua toimintoa ei välttämättä suoriteta, koska kauko-ohjaimen suora komento ja äänipalkin kautta lähetetty komento häiritsevät toistensa toimintaa.

- 1 Paina HOME.**  
Päävalikko ilmestyy TV-näyttöön.
- 2 Valitse päävalikosta**  [Setup] -  [System Settings].
- 3 Valitse [IR-Repeater].**
- 4 Valitse [On].**
- 5 Paina HOME.**  
Valikko sulkeutuu.

### Huomautus

Tämä toiminto ei välttämättä toimi joissakin televisioissa oikein. Sijoita kaiutinpalkki tässä tapauksessa hieman kauemmas televisiosta.

## Langattoman järjestelmän lisäasetukset (bassokaiutin)

Virran/valmiustilan ilmaisin

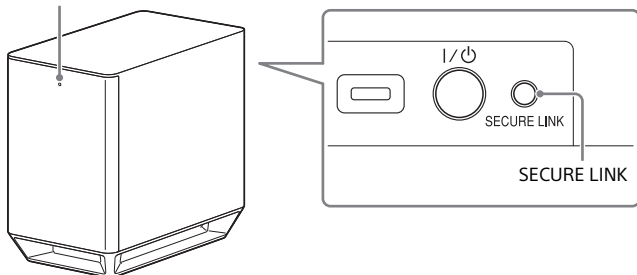

- 1 Paina HOME.**  
Päävalikko ilmestyy TV-näyttöön.
- 2 Valitse päävalikosta [Setup] - [System Settings].**
- 3 Valitse [Wireless Sound Connection].**  
[Wireless Sound Connection] -näyttö tulee näkyviin.
  - [Secure Link]
  - [RF Band]

## Tiettyjen laitteiden välisen langattoman yhteyden aktivoiminen

### [Secure Link]

Voit määrittää järjestelmän ja bassokaiuttimen välisen langattoman yhteyden Secure Link -toiminnon avulla. Tämä toiminto ehkäisee häiriöitä, jos kotonasi tai naapurissasi on käytössä useita langatonta yhteyttä käyttäviä tuotteita.

- 1 Valitse [System Settings] -kohdasta [Wireless Sound Connection] (sivu 35).**
- 2 Valitse [Secure Link].**
- 3 Valitse [On].**
- 4 Paina bassokaiuttimen takana olevaa SECURE LINK -painiketta.**  
Siirry seuraavaan vaiheeseen muutaman minuutin kuluessa.
- 5 Valitse [Start].**  
Palaa edelliseen näyttöön valitsemalla [Cancel].
- 6 Kun viesti [Secure Link setting is complete.] ilmestyy näyttöön, paina [OK].**  
Bassokaiuttimen virran/valmiustilan ilmaisin syttyy oranssina. Jos viesti [Cannot set Secure Link.] tulee näkyviin, noudata näyttöön tulevia ohjeita.

### Secure Link -toiminnon peruuttaminen

#### Kaiutinpalkki

Valitse [Off] yllä olevassa vaiheessa 3.

#### Bassokaiutin

Pidä bassokaiuttimen takana olevaa SECURE LINK -painiketta painettuna useita sekunteja, kunnes bassokaiuttimen virran/valmiustilan ilmaisin muuttuu vihreäksi tai vilkkuu vihreänä. Paina SECURE LINK -painiketta kynällä tai vastaavalla.

## Taajuusalueen valitseminen

### [RF Band]

Voit valita taajuusalueen.

**1** Valitse [System Settings] -kohdasta [Wireless Sound Connection] (sivu 35).

**2** Valitse [RF Band].

**3** Valitse haluamasi asetus.

- [Auto]: Valitse tavallisesti tämä asetus. Järjestelmä valitsee automaattisesti voimakkaimman taajuusalueen lähetystä varten.
- [5.2GHz], [5.8GHz]: Järjestelmä siirtää äänen valitun taajuusalueen mukaisesti.

### Vihje

Suosittellemme, että määrität [RF Band] -asetukseksi [Auto].

## Kaiutinpalkin kulman muuttaminen

Voit muuttaa kaiutinpalkin kulmaa kiinnittämällä jalustat kaiutinpalkin pohjaan.

Voit kiinnittää jalustat kaiutinpalkkiin seuraavassa kuvatulla tavalla.

### Huomautuksia

- Suosittelemme, että käytät järjestelmää jalustoja kiinnittämättä, jos aiot kuunnella High-Resolution Audio -ääntä.
- Kun asennat kaiutinpalkin seinään, irrota jalustat etukäteen.

**Kiinnitä jalustat toimitukseen sisältyvillä ruuveilla kaiutinpalkin pohjan molemmille sivuille.**

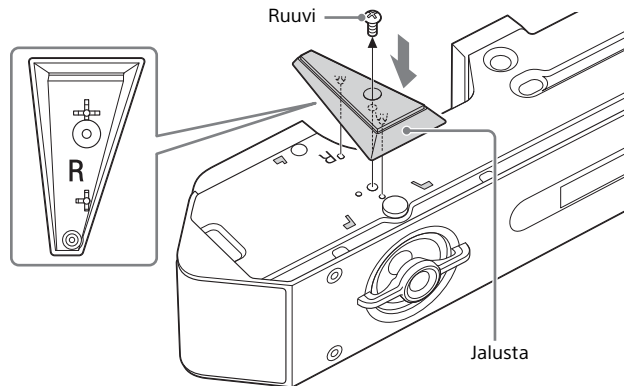

### Vihje

Oikean ja vasemman puolen jalustat ovat eri muotoisia.

Tarkista jalustassa oleva R- tai L-merkintä ennen jalustan kiinnittämistä.

# Kaiutinpalkin asentaminen seinälle

Voit asentaa kaiutinpalkin seinälle.

## Huomautuksia

- Kun asennat kaiutinpalkin seinään, irrota jalustat etukäteen (sivu 36).
- Käytä seinämateriaaliin sopivia ruuveja (eivät sisälly toimitukseen). Kipsilevyseinä on erityisen hauras, joten kiinnitä ruuvit seinän tukirakenteeseen. Asenna kaiutinpalkki vaakasuuntaisesti tasaiseen seinän kohtaan roikkumaan tukirakenteeseen kiinnitetystä ruuveista.
- Jätä asennus Sony-jälleenmyyjän tai pätevän urakoitsijan tehtäväksi ja huolehdi turvallisuudesta asennuksen aikana.
- Sony ei vastaa onnettomuuksista tai vahingoista, jotka aiheutuvat esimerkiksi virheellisestä asennuksesta, heikosta seinän rakenteesta, ruuvien virheellisestä kiinnityksestä tai luonnonmullistuksesta.

## 1 Käytä ruuveja (lisävaruste), jotka sopivat kaiutinpalkin takana oleviin reikiin.

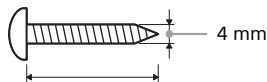

Enemmän kuin 30 mm

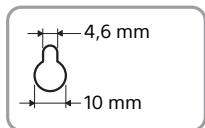

Kaiutinpalkin takana oleva reikä

## 2 Kiinnitä ruuvit kahteen seinässä olevaan tukitolppaan.

Ruuvien on työnnyttävä esille 11–12 mm.

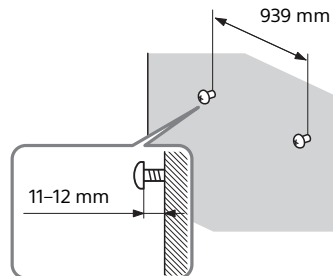

## 3 Ripusta kaiutinpalkki ruuvien varaan.

Kohdista kaiutinpalkin takana olevat reiät ruuveihin ja ripusta kaiutinpalkki sitten kahden ruuvin varaan.

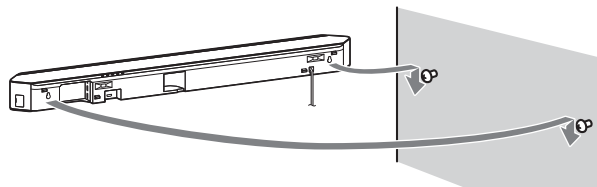

## Huomautus

Kun käytät seinälle asennetun kaiutinpalkin HDMI IN 3 -liitäntää, liitä kulmaliittimellä varustettu HDMI-kaapeli (Ethernetiä tukeva nopea HDMI-kaapeli).

## Säleikön kiinnittäminen

Kiinnitä säleikkö etupaneelin suuntaisesti.

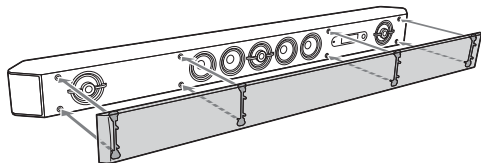

### Huomautus

Suosittellemme, että käytät järjestelmää säleikköä kiinnittämättä, jos aiot kuunnella High-Resolution Audio -ääntä.

# Varotoimet

## Turvallisuusohjeita

- Jos järjestelmän sisään pääsee kiinteitä esineitä tai nesteitä, keskeytä järjestelmän käyttö, irrota virtajohto pistorasiasta ja toimita järjestelmä huoltoon.
- Älä kiipeä kaiutinpalkin tai bassokaiuttimen päälle, jottet putoa ja loukkaa itseäsi tai vaurioita järjestelmää.

## Tietoa virtalähteistä

- Ennen järjestelmän käyttöä tarkista, että käyttöjännite vastaa paikallista verkkovirtaa. Käyttöjännite on ilmoitettu kaiutinpalkin takana olevassa nimilaatassa.
- Jos et käytä järjestelmää pitkään aikaan, irrota järjestelmä pistorasiasta. Verkkovirtajohdon irrottamista varten pidä kiinni pistokkeesta, äläkä koskaan vedä johdosta.
- Pistokkeen yksi piikki on muita leveämpi turvallisuuden vuoksi, ja se sopii pistorasiaan vain yhdellä tavalla. Jos et voi kytkeä pistoketta kokonaan pistorasiaan, ota yhteyttä jälleenmyyjään.
- Verkkovirtajohdon saa vaihtaa vain pätevässä huoltoliikkeessä.

## Tietoa lämmön kertymisestä

Vaikka järjestelmä lämpenee käytön aikana, se ei ole toimintavirhe. Jos käytät järjestelmää jatkuvasti suurella äänenvoimakkuudella, järjestelmän taka- ja alaosan lämpötila nousee huomattavasti. Jotta et polttaisi itseäsi, älä kosketa järjestelmää.

## Tietoa sijoittamisesta

- Sijoita järjestelmä paikkaan, jossa on riittävä tuuletus, jotta kuumuus ei kerry ja jotta järjestelmän käyttöikä on pidempi.
- Älä sijoita järjestelmää lämmönlähteiden lähelle tai paikkaan, missä se altistuu suoralle auringonvalolle, suurelle pölymäärälle tai mekaanisille tärähdyksille.

- Älä sijoita kaiutinpalkin ja bassokaiuttimen taakse mitään, mikä voi tukkia tuuletusaukot ja aiheuttaa toimintavirheitä.
- Jos järjestelmää käytetään yhdessä television, videonauhurin tai kasettinauhurin kanssa, seurauksena voi olla häiriöitä ja kuvanlaatu voi kärsiä. Siirrä järjestelmä tässä tapauksessa kauemmas televisiosta, videonauhurista tai kasettinauhurista.
- Ole varovainen, jos sijoitat järjestelmän erityisesti käsitellylle (vaha, öljy, kiillotus jne.) pinnalle, koska pinta voi tahraantua tai menettää väriään.
- Ole varovainen, etteivät kaiutinpalkin tai bassokaiuttimen kulmat aiheuta loukkaantumisia.
- Kun ripustat kaiutinpalkin seinälle, jätä sen alle vähintään 3 cm tilaa.

## Bassokaiuttimen käsittelystä

Älä aseta kättäsi bassokaiuttimessa olevaan aukkoon nostaessasi kaiutinta. Kaiutinelementti voi rikkoutua. Kun nostat bassokaiutinta, pidä kiinni sen pohjasta.

## Tietoa käytöstä

Ennen kuin liität muita laitteita, katkaise järjestelmän virta ja irrota virtajohto.

## Jos lähellä olevassa televisioruudussa näkyy värivirheitä

Värivirheitä saattaa esiintyä tiettyntyyppisissä televisioissa.

## Jos värivirheitä esiintyy...

Katkaise televisiosta virta, odota 15–30 minuuttia ja kytke virta takaisin.

## Jos värivirheitä esiintyy edelleen...

Sijoita järjestelmä kauemmas televisiosta.

## Tietoa puhdistamisesta

Puhdista järjestelmä pehmeällä, kuivalla liinalla. Älä käytä hankaustyynyjä, tahrannoistoaineita tai liuottimia, kuten alkoholia tai bensiiniä.

Jos sinulla on järjestelmään liittyviä kysymyksiä tai ongelmia, ota yhteyttä lähimpään Sony-jälleenmyyjään.

## Kolmansien osapuolten tarjoamia palveluita koskeva vastuuvapauslauseke

Kolmansien osapuolten tarjoamia palveluita voidaan muuttaa ja ne voidaan keskeyttää tai lakkauttaa ilman erillistä ilmoitusta. Sony ei millään tavalla vastaa tällaisista tilanteista.

## Huomautuksia päivittämisestä

Tämä järjestelmä mahdollistaa ohjelmiston päivittämisen automaattisesti, jos järjestelmästä muodostetaan Internet-yhteys kiinteän tai langattoman verkon kautta. Päivittämällä järjestelmän voit lisätä uusia toimintoja sekä käyttää järjestelmää entistä kätevämmiin ja turvallisempiin. Jos et halua päivittää järjestelmää automaattisesti, voit poistaa toiminnon käytöstä älypuhelimien tai tablet-laitteeseen asennetulla SongPalilla. Järjestelmä voi kuitenkin päivittää ohjelmiston automaattisesti esimerkiksi turvallisuussyistä, vaikka tämä toiminto on poistettu käytöstä. Voit päivittää ohjelmiston myös asetusvalikosta, kun tämä toiminto on poistettu käytöstä. Lisätietoja on kohdassa Asetusnäytön käyttäminen (sivu 22). Järjestelmää ei saa käyttää ohjelmiston päivityksen aikana.

## Tekijänoikeudet

Tämä järjestelmä käyttää Dolby\* Digital- ja DTS\*\* Digital Surround System -tekniikoita.

- \* Valmistettu Dolby Laboratories -yhtiön lisenssillä. Dolby ja kaksois-D-symboli ovat Dolby Laboratoriesin tavaramerkkejä.
- \*\* Tietoja DTS-patenteista on osoitteessa <http://patents.dts.com>. Valmistettu DTS Licensing Limitedin lisenssillä. DTS, DTS-HD, symboli sekä DTS ja symboli yhdessä ovat rekisteröityjä tavaramerkkejä. DTS-HD Master Audio on DTS, Inc.-yhtiön tavaramerkki. © DTS, Inc. Kaikki oikeudet pidätetään.

BLUETOOTH®-sanamerkki ja -logot ovat rekisteröityjä tavaramerkkejä, jotka Bluetooth SIG, Inc. omistaa ja joita Sony Corporation käyttää lisenssillä. Muut tavaramerkit ja tuotenimet ovat omistajiensa omaisuutta.

Tämä järjestelmä käyttää High-Definition Multimedia Interface (HDMI™) -tekniikkaa.

HDMI, HDMI High-Definition Multimedia Interface sekä HDMI-logo ovat HDMI Licensing LLC:n tavaramerkkejä tai rekisteröityjä tavaramerkkejä Yhdysvalloissa ja muissa maissa.

N-Mark-merkki on NFC Forum, Inc:n tavaramerkki tai rekisteröity tavaramerkki Yhdysvalloissa ja muissa maissa.

Android ja Google Play ovat Google Inc:n tavaramerkkejä.

Google Cast on Google Inc:n tavaramerkki.

Xperia on Sony Mobile Communications AB:n tavaramerkki.

Apple, Apple-logo, iPhone, iPod, iPod touch ja Retina ovat Apple Inc:n rekisteröityjä tavaramerkkejä Yhdysvalloissa ja muissa maissa. App Store on Apple Inc:n palvelumerkki.

Made for iPod- ja Made for iPhone -merkinnät tarkoittavat, että elektroninen lisälaitte on suunniteltu käytettäväksi erityisesti iPod- tai iPhone-laitteen kanssa ja lisälaitteen kehittäjä takaa, että laite on Applen suorituskykyä koskevien standardien mukainen. Apple ei vastaa tämän laitteen toiminnasta tai siitä, että laite on turvallisuusmääräysten ja muiden lakisääteisten standardien mukainen. Huomaa, että tällaisen lisälaitteen käyttö iPod- tai iPhone-laitteen kanssa voi vaikuttaa langattomaan suorituskykyyn.

BRAVIA-logo on Sony Corporationin tavaramerkki.

ClearAudio+ on Sony Corporationin tavaramerkki.

x.v.Colour ja x.v.Colour-logo ovat Sony Corporationin tavaramerkkejä.

PlayStation® on Sony Computer Entertainment Inc:n rekisteröity tavaramerkki.

MPEG Layer-3 -äänikoodaustekniikkaa ja -patenteja käytetään Fraunhofer IIS:n ja Thomsonin luvalla.



Windows Media on Microsoft Corporationin rekisteröity tavaramerkki tai tavaramerkki Yhdysvalloissa ja/tai muissa maissa. Tätä tuotetta suojaavat tietyt Microsoft Corporationin immateriaalioikeudet. Näiden tekniikoiden käyttö ja jakelu tämän tuotteen ulkopuolella on kielletty ilman Microsoftin tai valtuutetun Microsoft-tytäryhtiön myöntämää lupaa.

Opera® Devices SDK on Opera Software ASA:n tuote. Copyright 1995–2013 Opera Software ASA. Kaikki oikeudet pidätetään.



Wi-Fi®, Wi-Fi Protected Access®, Wi-Fi Alliance® ja Wi-Fi CERTIFIED Miracast® ovat Wi-Fi Alliancen rekisteröityjä tavaramerkkejä.

Wi-Fi CERTIFIED™, WPA™, WPA2™, Wi-Fi Protected Setup™ ja Miracast™ ovat Wi-Fi Alliancen tavaramerkkejä.

LDAC™ ja LDAC-logo ovat Sony Corporationin tavaramerkkejä.

LDAC on Sonyn kehittämä äänen koodaustekniikka, joka mahdollistaa High-Resolution (Hi-Res) Audio -sisällön siirtämisen jopa Bluetooth-yhteyden välityksellä. Muista Bluetooth-yhteensopivista koodaustekniikoista, kuten SBC:stä, poiketen se ei laske Hi-Res Audio -sisällön laatua\*, ja tehokkaan koodauksen sekä optimaalisen pakkauksen ansiosta sillä voi siirtää langattoman Bluetooth-verkon kautta noin kolme kertaa enemmän tietoja\*\* kuin näillä muilla tekniikoilla uskomattomasta äänenlaadusta tinkimättä.

\* DSD-muotoista sisältöä lukuun ottamatta

\*\* SBC (Subband Coding) -muotoon verrattuna, kun bittinopeudeksi on valittu 990 kbps (96/48 kHz) tai 909 kbps (88,2/44,1 kHz)

Tämä tuote sisältää GNU General Public License ("GPL")- tai GNU Lesser General Public License ("LGPL")-lisenssin alaisia ohjelmistoja. Lisenssissä mainitaan, että asiakkailla on oikeus hankkia, muunnella ja jakaa edelleen mainitun ohjelmiston lähdekoodia GPL- tai LGPL-lisenssin ehtojen mukaisesti.

Lisätietoja GPL- ja LGPL-lisensseistä sekä muista ohjelmistolisensseistä on tuotteen [Setup] -valikon [System Settings] -osan [Software License Information] -kohdassa.

Tuotteessa käytetyn ohjelmiston lähdekoodi on GPL- ja LGPL-lisenssin alainen ja saatavana Internetissä. Se on ladattavissa seuraavassa osoitteessa:  
URL-osoite:  
<http://oss.sony.net/Products/Linux>

Huomaa, että Sony ei vastaa tämän lähdekoodin sisältöön liittyviin kysymyksiin eikä ole vastuussa niistä.

DSEE HX on Sony Corporationin tavaramerkki.

Kaikki muut tavaramerkit ovat omistajiensa tavaramerkkejä.

## Vianmääritys

Jos jokin seuraavista ongelmista ilmenee järjestelmän käytön aikana, yritä ratkaista ongelma näiden vianmääritysohjeiden avulla, ennen kuin viet järjestelmän huoltoon. Jos ongelma ei ratkea, ota yhteyttä lähimpään Sony-jälleenmyyjään.

Kun viet järjestelmän huoltoon, ota mukaan sekä kaiutinpalkki että bassokaiutin, vaikka ongelma vaikuttaisi koskevan vain toista näistä.

### Virta

Järjestelmä ei saa virtaa.

- Varmista, että verkkovirtajohto on liitetty kunnolla.
- Irrota verkkovirtajohto pistorasiasta, odota useita minuitteja ja liitä virtajohto takaisin pistorasiaan.

### Kuva

Kuvaa ei ole tai kuvaa ei toisteta oikein.

- Valitse oikea tulo (sivu 7).
- Voit asettaa videotulon tarkkuusasetuksen alimmalle tasolle pitämällä kaiutinpalkin INPUT-painiketta painettuna ja painamalla VOLUME +, VOLUME – ja VOLUME +.

HDMI-kaapeliliitäntää tehtäessä ei ole kuvaa.

- Jos liität HDCP 2.2 -yhteensopivan laitteen, varmista, että liität laitteen järjestelmän HDMI IN 1 -liitäntään ja television järjestelmän HDMI OUT (ARC) -liitäntään.
- Järjestelmä on liitetty tulolaitteeseen, joka ei ole HDCP (High-bandwidth Digital Content Protection) -yhteensopiva. Tarkista tässä tilanteessa liitetyn laitteen tekniset tiedot.
- Irrota HDMI-kaapeli ja kytke se uudelleen. Varmista, että kaapeli on kytketty kunnolla.

HDMI IN 1/2/3 -liitännän kautta toistettu 3D-sisältö ei näy TV-näytössä.

- Joissakin televisioissa tai videolaitteissa 3D-sisältöä ei välttämättä näytetä. Tarkista tuettu HDMI-videomuoto (sivu 53).

HDMI IN 1/2/3 -liitännän kautta toistettu 4K-sisältö ei näy TV-näytössä.

- Joissakin televisioissa tai videolaitteissa 4K-sisältöä ei välttämättä näytetä. Tarkista television ja videolaitteen kuvaominaisuudet ja -asetukset.
- Käytä HDMI-kaapelia (Ethernetiä tukeva nopea HDMI-kaapeli).

Televisiossa ei näy kuvaa, kun järjestelmä on valmiustilassa.

- Kun järjestelmä siirtyy valmiustilaan, näytössä näkyy sen HDMI-laitteen kuva, joka oli valittuna ennen järjestelmän virran katkaisemista. Jos käytät toista laitetta, toista laitteen sisältö ja suorita Yhden kosketuksen toisto -toiminto. Voit myös kytkeä järjestelmään virran ja valita HDMI-laitteen, jonka sisältöä haluat toistaa.
- Määritä [HDMI Settings] -kohdan [Standby Through] -asetukseksi [On] (sivu 26).

Kuvaa ei näytetä koko TV-näytössä.

- Tarkista [Screen Settings] -kohdan [TV Type] -asetus (sivu 23).
- Mediasisällön kuvasuhde on kiinteä.

TV-näytössä näkyy värivirheitä.

- Jos värivirheet eivät poistu, sammuta televisio ja käynnistä se 15–30 minuutin kuluttua uudelleen.
- Varmista, että järjestelmän lähellä ei ole magneettisia esineitä (esimerkiksi TV-jalustan magneettista salpaa, terveyslaitetta tai lelua).

HDMI-liitännän kautta toistetut kuvat ovat vääristyneitä.

- HDMI-liitäntään kytketyn laitteen videokuva voi olla vääristynyt. Määritä tällöin [Video Direct] -asetukseksi [On] (sivu 23).

### Ääni

Television ääntä ei toisteta järjestelmän kautta.

- Valitse päävalikosta [TV] (sivu 7).
- Television ja järjestelmän käynnistysjärjestyksestä riippuen järjestelmä voi siirtyä mykistystilaan, ja etupaneelin näyttöön voi ilmestyä teksti "Muting". Käynnistä tällöin ensin televisio ja sitten järjestelmä.

- Määritä television (BRAVIA) kaiuttimien asetukseksi Audio System. Lisätietoja television asetuksista on television käyttöohjeissa.
- Tarkista järjestelmään ja televisioon liitetyn HDMI-kaapelin, optisen digitaalikaapelin tai äänikaapelin kytkentä (katso lisätietoja mukana toimitetusta aloitusoppaasta).
- Lisää television äänenvoimakkuutta tai poista mykistys käytöstä.
- Kun Audio Return Channel (ARC) -tekniikkaa tukeva televisio on kytketty HDMI-kaapelilla, varmista, että kaapeli on kytketty television HDMI-tuloliitäntään (ARC-liitäntään) (katso lisätietoja mukana toimitetusta aloitusoppaasta).
- Jos televisio ei ole yhteensopiva Audio Return Channel (ARC) -tekniikan kanssa, liitä optinen digitaalikaapeli HDMI-kaapelin lisäksi äänen toistamista varten (katso lisätietoja mukana toimitetusta aloitusoppaasta).
- Määritä [Control for HDMI] -asetukseksi [On] ja sitten [Audio Return Channel] -asetukseksi [Auto] (sivu 26).

#### Ääni kuuluu sekä järjestelmästä että televisiosta.

- Poista käytöstä järjestelmän tai television ääni.

#### Television ääni tästä järjestelmästä on jäljessä kuvaa.

- Määritä [A/V SYNC] -asetukseksi [0ms], jos alueeksi on valittu [25ms] – [300ms] (sivu 29).

#### Ääntä ei kuulu, tai järjestelmään liitetyn laitteen ääni kuuluu vain hyvin hiljaisena.

- Paina kauko-ohjaimen  $\triangleleft$  + -painiketta ja tarkista äänenvoimakkuuden taso (sivu 48).
- Peruuta mykistystoiminto painamalla kauko-ohjaimen  $\otimes$ - tai  $\triangleleft$  + -painiketta (sivu 48).
- Varmista, että oikea tulolähde on valittuna. Voit kokeilla muita tulolähteitä painamalla kauko-ohjaimen INPUT-painiketta useita kertoja (sivu 7).
- Tarkista, että järjestelmän ja liitetyn laitteen kaikki kaapelit ja johdot on kytketty kunnolla.

#### Bassokaiuttimesta ei kuulu ääntä, tai ääni on hyvin hiljainen.

- Paina kauko-ohjaimen SW  $\triangleleft$  + -painiketta ja lisää bassokaiuttimen äänenvoimakkuutta (sivu 48).
- Tarkista, että bassokaiuttimen virran/valmiustilan ilmaisain palaa vihreänä. Ellei näin ole, katso lisätietoja "Langaton ääni" -osan kohdasta "Bassokaiuttimesta ei kuulu ääntä" (sivu 45).
- Bassokaiutinta käytetään bassoäänten tuottamiseen. Jos käytössä on tulolähde, joka sisältää erittäin vähän bassoääniä (esim. televisiolähetys), bassokaiuttimen ääntä voi olla vaikea kuulla.
- Kun toistat kopiosuojaustekniikan (HDCP) kanssa yhteensopivaa sisältöä, sitä ei toisteta bassokaiuttimesta.

#### Tiläänitehoste ei toimi.

- Tulosignaalin ja äänikentän asetuksen mukaan tiläänänen käsittely ei välttämättä toimi halutulla tavalla. Ohjelman tai levyn tiläänitehoste saattaa olla hyvin hienovarainen.
- Jos haluat toistaa monikanavaista ääntä, tarkista järjestelmään liitetyn laitteen digitaaläänilähdön asetukset. Lisätietoja on liitettyjen laitteiden mukana toimitetuissa käyttöohjeissa.

#### USB-laite

##### USB-laitetta ei tunnisteta.

- Kokeile seuraavaa:
  - ① Katkaise järjestelmästä virta.
  - ② Irrota USB-laite ja liitä se takaisin.
  - ③ Kytke järjestelmään virta.
- Varmista, että USB-laite on liitetty  $\psi$  (USB) -porttiin kunnolla (sivu 8).
- Tarkista, näkyykö USB-laitteessa tai kaapelissa vaurioita.
- Varmista, että USB-laitteeseen on kytketty virta.
- Jos USB-laite on liitetty USB-keskittimen kautta, irrota USB-laite ja liitä se suoraan järjestelmään.

## BLUETOOTH

### BLUETOOTH-yhteyttä ei voi muodostaa.

→ Varmista, että kaiutinpalkin ilmainen (sininen) palaa (sivu 11).

Järjestelmän tila	Ilmaisen (sininen) tila
BLUETOOTH-pariliitosta muodostetaan	Viikkuu nopeasti
Järjestelmä yrittää muodostaa yhteyttä BLUETOOTH-laitteeseen	Viikkuu
Järjestelmä on muodostanut yhteyden BLUETOOTH-laitteeseen	Palaa
Järjestelmä on BLUETOOTH -valmiustilassa (kun virta on katkaistuna)	Ei pala

- Varmista, että liitettävässä BLUETOOTH-laitteessa on virta ja BLUETOOTH-toiminto on käytössä.
- Siirrä järjestelmä ja BLUETOOTH-laite lähemmäksi toisiaan.
- Muodosta pariliitos järjestelmän ja BLUETOOTH-laitteen välille uudelleen. Sinun on ensin mahdollisesti katkaistava pariliitos BLUETOOTH-laitteesta tähän järjestelmään.

### Pariliitosta ei voi muodostaa.

- Siirrä järjestelmä ja BLUETOOTH-laite lähemmäksi toisiaan.
- Varmista, ettei järjestelmä vastaanota häiriötä langattomista lähiverkkolaitteista, toisista 2,4 GHz:n langattomista laitteista tai mikroaaltouunista. Jos lähistöllä on sähkömagneettista säteilyä tuottava laite, siirrä laite kauemmas tästä järjestelmästä.

### Yhteyden muodostaminen ei onnistu.

→ Pariliitostiedot on poistettu. Tee pariliitos uudelleen (sivu 11).

### NFC-toimintoa ei voi käyttää.

- NFC-toiminto ei toimi BLUETOOTH-yhteensopivien vastaanottimien (esimerkiksi kuulokkeiden) kanssa. Jos haluat kuunnella ääntä BLUETOOTH-yhteensopivalla vastaanottimella, katso Äänilähteen kuunteleminen lähettämällä sisältö BLUETOOTH-yhteensopivaan vastaanottimeen (sivu 13).

### Liitetyn BLUETOOTH-laitteen ääntä ei toisteta.

- Varmista, että kaiutinpalkin ilmainen (sininen) palaa (sivu 11).
- Siirrä järjestelmä ja BLUETOOTH-laite lähemmäksi toisiaan.
- Jos lähistöllä on sähkömagneettista säteilyä tuottava laite, kuten langaton lähiverkkolaite, muu BLUETOOTH-laite tai mikroaaltouuni, siirrä laite kauemmas tästä järjestelmästä.
- Poista kaikki esteet järjestelmän ja BLUETOOTH-laitteen välistä tai siirrä järjestelmä pois esteen läheltä.
- Sijoita liitetty BLUETOOTH-laite toiseen paikkaan.
- Vaihda lähistöllä olevan Wi-Fi-reitittimen tai tietokoneen langattoman lähiverkon taajuudeksi 5 GHz:n alue.
- Kasvata liitetyn BLUETOOTH-laitteen äänenvoimakkuutta.

## Verkkoyhteys

### Järjestelmä ei pysty muodostamaan yhteyttä verkkoon.

→ Tarkista verkkoyhteys (sivu 15) ja verkkoasetukset (sivu 27).

### Langaton lähiverkkoyhteys

#### Tietokoneesta ei voi muodostaa Internet-yhteyttä [Wi-Fi Protected Setup (WPS)] -toiminnon suorittamisen jälkeen.

- Reitittimen langattoman yhteyden asetukset voivat muuttua automaattisesti, jos käytät Wi-Fi Protected Setup -toimintoa ennen reitittimen asetusten muuttamista. Muuta tässä tapauksessa vastaavasti tietokoneen langattoman yhteyden asetuksia.

### Järjestelmä ei pysty muodostamaan yhteyttä verkkoon tai verkkoyhteys on epävaka.

- Varmista, että langattoman lähiverkon reitittimeen on kytketty virta.
- Tarkista verkkoyhteys (sivu 15) ja verkkoasetukset (sivu 27).
- Joissakin käyttöympäristöissä mahdollinen tiedonsiirtoetäisyys voi olla tavallista lyhyempi esimerkiksi seinämateriaalien, radioaaltojen vastaanotto-olosuhteiden tai järjestelmän ja langattoman lähiverkon reitittimen välissä olevien esteiden vuoksi. Siirrä järjestelmä ja langattoman lähiverkon reititin lähemmäksi toisiaan.

- 2,4 GHz:n taajuutta käyttävät laitteet, kuten mikroaaltouunit, BLUETOOTH-laitteet tai digitaaliset langattomat laitteet, voivat häiritä tiedonsiirtoa. Siirrä kaiutinpalkki kauemmaksi tällaisista laitteista tai katkaise niistä virta.
- Langaton lähiverkkoyhteys voi olla joissakin käyttöympäristöissä epävakaa, etenkin järjestelmän BLUETOOTH-toimintoa käytettäessä. Muuta tällöin käyttöympäristöä.

---

### Haluamaasi langatonta reititintä ei ole langattoman verkon luettelossa.

- Palaa edelliseen näyttöön painamalla BACK-painiketta ja yritä suorittaa [Wireless Setup(built-in)] -toiminto uudelleen (sivu 16). Jos haluamaasi langatonta reititintä ei vielääkään havaita, valitse verkon luettelosta [New connection registration], valitse [Manual registration] ja anna verkkonimi (SSID) manuaalisesti.

---

### Langaton ääni (bassokaiutin)

---

#### Bassokaiuttimesta ei kuulu ääntä.

- Varmista, että bassokaiuttimen virtajohto on kytketty oikein (lisätietoja on mukana toimitetussa aloitusoppaassa).
- Bassokaiuttimen virran/valmiustilan ilmaisin ei syty.
  - Varmista, että bassokaiuttimen virtajohto on kytketty oikein.
  - Kytke bassokaiuttimeen virta painamalla sen I/⏻ (virta/valmiustila) -painiketta.
- Bassokaiuttimen virran/valmiustilan ilmaisin vilkkuu hitaasti vihreänä tai palaa punaisena.
  - Siirrä bassokaiutin lähelle kaiutinpalkkia niin, että bassokaiuttimen virran/valmiustilan ilmaisin palaa vihreänä.
  - Noudata vaiheita kohdassa Langattoman järjestelmän lisäasetukset (bassokaiutin) (sivu 35).
  - Tarkista langattoman äänijärjestelmän yhteystila (sivu 35).
- Bassokaiuttimen virran/valmiustilan ilmaisin vilkkuu nopeasti vihreänä.
  - Kysy neuvoa lähimmältä Sony-jälleenmyyjältä.

- Bassokaiuttimen virran/valmiustilan ilmaisin vilkkuu punaisena.
  - Katkaise bassokaiuttimesta virta painamalla I/⏻ (virta/valmiustila) -painiketta ja tarkista, ettei mikään peitä bassokaiuttimen tuuletusaukkoja.
- Bassokaiutin on tarkoitettu bassoäänten toistamiseen. Jos tulolähde ei sisällä paljon bassoääntä, kuten televisio-ohjelmien kanssa usein on, bassoääni ei ehkä kuulu.
- Paina kauko-ohjaimen SW ◀ + -painiketta ja lisää bassokaiuttimen äänenvoimakkuutta (sivu 48).

---

#### Ääni hyppii tai siinä on kohinaa.

- Jos lähistöllä on sähkömagneettisia aaltoja tuottava laite, kuten langaton lähiverkkolaite tai mikrouuni, sijoita järjestelmä erilleen siitä.
- Jos kaiutinpalkin ja bassokaiuttimen välissä on jokin este, siirrä tai poista se.
- Sijoita kaiutinpalkki ja bassokaiutin mahdollisimman lähelle toisiaan.
- Vaihda lähistöllä olevan Wi-Fi-reitittimen tai tietokoneen langattoman lähiverkon taajuudeksi 2,4 GHz:n alue.
- Vaihda television tai Blu-ray Disc -soittimen verkkoyhteys langattomasta langalliseksi.

---

### Kauko-ohjain

---

#### Järjestelmän kauko-ohjain ei toimi.

- Osoita kauko-ohjaimella kaiutinpalkin kauko-ohjaimen tunnistinta (sivu 47).
- Poista mahdolliset esteet kauko-ohjaimen ja järjestelmän väliltä.
- Vaihda molemmat kauko-ohjaimen paristot uusiin, jos niiden virta on vähissä.
- Varmista, että painat kauko-ohjaimen oikeaa painiketta.

---

#### Television kauko-ohjain ei toimi.

- Tämä ongelma voidaan ratkaista ottamalla IR-toistintoiminto käyttöön (sivu 34).

## Muuta

### Control for HDMI -toiminto ei toimi oikein.

- Tarkista HDMI-yhteys (lisätietoja on mukana toimitetussa aloitusoppaassa).
- Aseta television Control for HDMI -toiminto. Lisätietoja television asettamisesta on television mukana toimitetuissa käyttöohjeissa.
- Varmista, että kaikki liitetyt laitteet ovat BRAVIA Sync -yhteensopivia.
- Tarkista liitetyn laitteen Control for HDMI -asetukset. Katso lisätietoja liitetyn laitteen mukana toimitetuista käyttöohjeista.
- Jos kytket/irrotat verkkovirtajohdon, odota vähintään 15 sekuntia ennen järjestelmän käyttämistä.
- Jos liität videolaitteen äänilähdön järjestelmään muulla kuin HDMI-kaapelilla, ääntä ei ehkä kuulu BRAVIA Sync -toiminnon takia. Määritä tässä tapauksessa [Control for HDMI] -asetukseksi [Off] tai liitä kaapeli videolaitteen äänilähtöliitännästä suoraan televisioon (sivu 26).
- HDMI CEC -standardi rajoittaa BRAVIA Sync -toiminnon avulla ohjattavien laitteiden tyyppiä ja määriä seuraavasti:
  - tallennuslaitteet (esimerkiksi Blu-ray Disc -tallentimet ja DVD-tallentimet): enintään 3 laitetta
  - toistolaitteet (esimerkiksi Blu-ray Disc -soittimet ja DVD-soittimet): enintään 3 laitetta (tämä järjestelmä mukaan lukien)
  - virittimeen liittyvät laitteet: enintään 4 laitetta
  - äänijärjestelmä (vastaanotin/kuulokkeet): enintään 1 laite (tämä järjestelmä mukaan lukien).

### Etupaneelin näytössä vilkkuu vuoronperään "PRTCT", "PUSH" ja "POWER".

- Katkaise järjestelmästä virta painamalla I/⏻ (virta/valmiustila) -painiketta. Kun ilmaisin poistuu näytöstä, irrota verkkovirtajohto ja tarkista, ettei mikään peitä järjestelmän tuuletusaukkoja.

### Etupaneelin näytössä lukee [BT TX].



- Vaihda [Bluetooth Mode] -asetukseksi [Receiver] painamalla kauko-ohjaimen RX/TX-painiketta. Näyttöön tulee [BT TX], jos [Bluetooth Mode] -asetuksena on [Transmitter] (sivu 13). Kun painat kauko-ohjaimen RX/TX-painiketta, [Bluetooth Mode] -asetukseksi vaihdetaan [Receiver], ja valittu tulo ilmestyy etupaneelin näyttöön (sivu 24).

### Television tunnistimet eivät toimi oikein.

- Kaiutinpalkki voi estää joidenkin television tunnistimien (kuten kirkkauden tunnistimen), kauko-ohjaimen vastaanottimen toimintaa tai 3D-infrapunalasijärjestelmää tukevan 3D-television 3D-lasien infrapunalähettimen toimintaa tai langattoman yhteyden toimintaa. Siirrä palkkikaiutin pois television luota etäisyydelle, joka sallii näiden osien toimimisen kunnolla. Voit selvittää tunnistimien ja kauko-ohjaimen vastaanottimen sijainnit television mukana toimitetusta käyttöohjeesta.

## Palautus

Jos järjestelmä ei vielä kukaan toimi oikein, palauta järjestelmä seuraavasti:

- 1 Kytke järjestelmän virta painamalla I/⏻ (virta/valmiustila) -painiketta.**
- 2 Paina HOME.**  
Päävalikko ilmestyy TV-näyttöön.
- 3 Valitse päävalikosta  [Setup] -  [Resetting].**
- 4 Valitse [Reset to Factory Default Settings].**
- 5 Valitse palautettava valikkokohde.**
- 6 Valitse [Start].**

### Palautuksen peruuttaminen

Valitse [Cancel] vaiheessa 6.

# Osat ja painikkeet

## Kaiutinpalkki

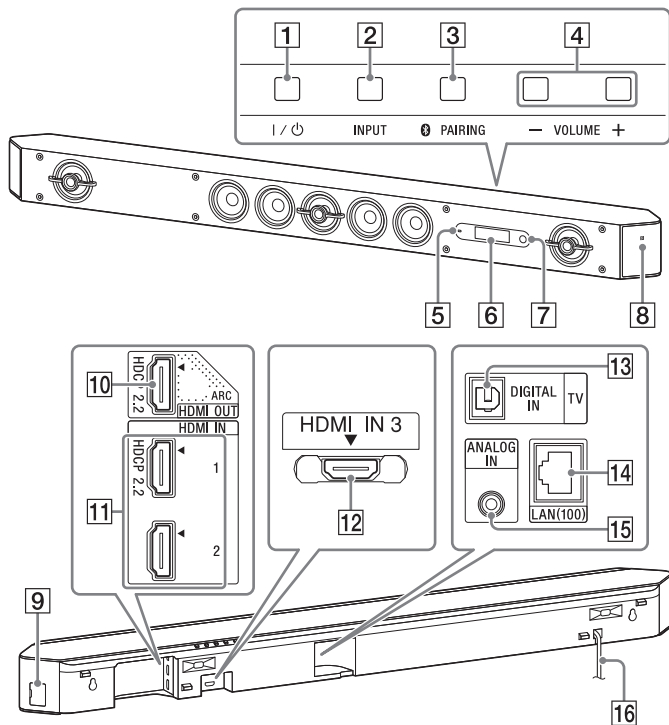

## Etuosa

- 1 I/⏻ (virta/valmiustila) -painike
- 2 INPUT-painike
- 3 PAIRING-painike
- 4 VOLUME +/- -painikkeet
- 5 Ilmaisn
  - Vilkkuu nopeasti (sinisenä): BLUETOOTH-pariliitosta muodostetaan.
  - Vilkkuu (sinisenä): BLUETOOTH-laitteeseen yritetään muodostaa yhteys.
  - Palaa (sinisenä): BLUETOOTH-yhteys on muodostettu.
- 6 Näyttö
- 7 Kauko-ohjaimen tunnistin
- 8 N-Mark-merkki  
Kun käytät NFC-toimintoa, kosketa NFC-laitteellasi tätä merkkiä.

## Takaosa

- 9 USB -portti
- 10 HDMI OUT (ARC) -liitäntä  
Tämä liitäntä tukee HDCP 2.2 -toimintoa.
- 11 HDMI IN 1/2 -liitännät  
HDMI IN 1 -liitäntä tukee HDCP 2.2 -toimintoa.
- 12 HDMI IN 3 -liitäntä  
Kun käytät seinälle asennetun kaiutinpalkin HDMI IN 3 -liitäntää, liitä kulmaliittimellä varustettu HDMI-kaapeli (Ethernetiä tukeva nopea HDMI-kaapeli).
- 13 DIGITAL IN (TV) -liitäntä
- 14 LAN(100) -portti
- 15 ANALOG IN -liitäntä
- 16 Verkkovirtajohto

## Bassokaiutin

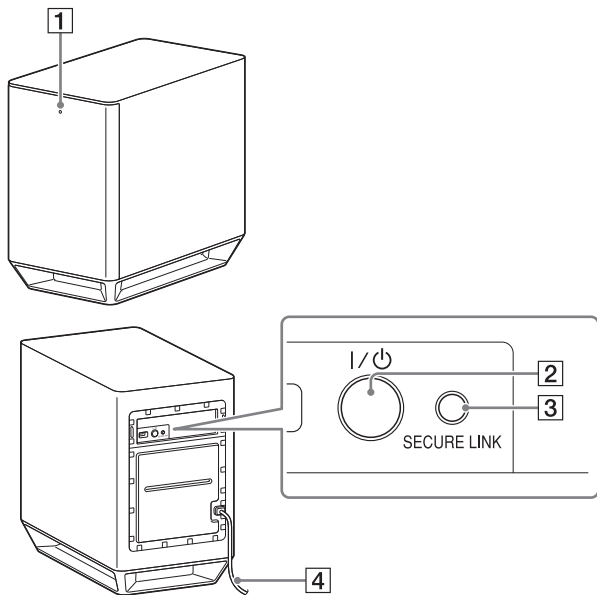

- 1 Virran/valmiustilan ilmaisin**
  - Palaa (punaisena): virta on katkaistu.
  - Palaa (vihreänä): virta on kytketty.
  - Palaa (oranssina): SECURE LINK -yhteys on muodostettu.
- 2 I/O (virta/valmiustila) -painike**
- 3 SECURE LINK -painike**
- 4 Verkkovirtajohto**

## Kauko-ohjain

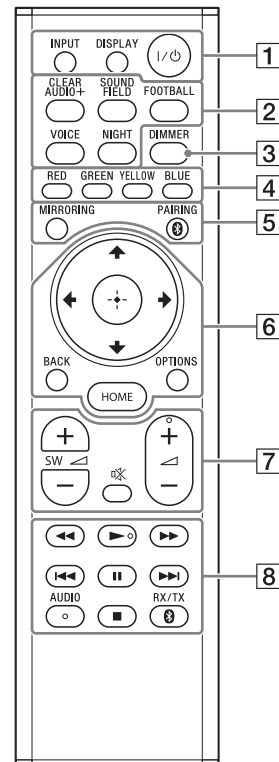

AUDIO-, ►- ja ◀ + -painikkeissa on kosketuspiste.  
Käytä kosketuspistettä apunasi, kun käytät kauko-ohjainta.



#### 1 INPUT (sivu 7)

Valitsee käytettävän laitteen.

#### DISPLAY

Näyttää toistotiedot ja verkon selaustiedot TV-näytössä.

#### I/⏻ (virta/valmiustila)

Kytkee järjestelmään virran tai siirtää sen valmiustilaan.

#### 2 Äänikenttäpainikkeet (sivu 9)

ClearAudio+, Movie, Movie 2, Music, Game Studio, Music Arena, Standard

#### CLEARAUDIO+, SOUND FIELD, FOOTBALL, VOICE, NIGHT

#### 3 DIMMER (sivu 33)

Säätää etupaneelin näytön ja LED-ilmaisimen kirkkautta.

#### 4 Väripainikkeet

Pikanäppäimiä, joilla voidaan valita toimintoja joissakin valikoissa.

#### 5 MIRRORING (sivu 18)

Valitsee [Screen mirroring] -toiminnon.

#### PAIRING (sivu 11)

Yrittää muodostaa BLUETOOTH-pariliitoksen.

#### 6 OPTIONS (sivu 28)

Näyttää asetusvalikon TV-näytössä tai etupaneelin näytössä. (Sijainti vaihtelee valitun toiminnon mukaan.)

#### BACK

Palaa edelliseen näyttöön.

#### ↕/↔/↔/↔

Siirtää korostuksen näytössä olevaan kohteeseen.

#### ⊕ (vahvista)

Vahvistaa valitun kohteen.

#### HOME (sivu 22)

Avaa tai sulkee päävalikon.

#### 7 ✖ (mykistys)

Kytkee äänen pois väliaikaisesti.

#### ◁ (äänenvoimakkuus) +/-

Säätää äänenvoimakkuutta.

#### SW ◁ (bassokaiuttimen äänenvoimakkuus) +/-

Säätää bassoäänen äänenvoimakkuutta.

#### 8 Toiston käyttöpainikkeet

Katso Kuunteleminen/katseleminen (sivu 7).

#### ◀◀/▶▶ (kelaa taaksepäin/eteenpäin)

Hakee taakse- tai eteenpäin.

#### ◀◀/▶▶| (edellinen/seuraava)

Valitsee edellisen/seuraavan osan, kappaleen tai tiedoston.

#### ▶ (toista)

Aloittaa toiston tai aloittaa sen uudelleen (jatka toistoa).

#### || (keskeytä)

Keskeyttää toiston tai aloittaa sen uudelleen.

#### ■ (pysäytä)

Lopettaa toiston.

#### AUDIO (sivu 33)

Valitsee äänimuodon.

#### RX/TX (vastaanotin/lähetin)

Vaihtaa [Bluetooth Mode] -asetusten [Receiver] ja [Transmitter] välillä (sivu 24).

# Toistettavat tiedostotyypit

## Music

Pakkausmuoto	Tunniste
MP3 (MPEG-1 Audio Layer III) <sup>1)</sup>	.mp3
AAC/HE-AAC <sup>1),2)</sup>	.m4a, .aac <sup>3)</sup>
WMA9 Standard <sup>2)</sup>	.wma
WMA10 Pro <sup>3)</sup>	.wma
LPCM <sup>1)</sup>	.wav
FLAC <sup>2)</sup>	.flac, .fla
Dolby Digital <sup>1),3)</sup>	.ac3
DSF <sup>2)</sup>	.dsf
DSDIFF <sup>2),4)</sup>	.dff
AIFF <sup>2)</sup>	.aiff, .aif
ALAC <sup>2)</sup>	.m4a
Vorbis <sup>3)</sup>	.ogg
Monkey's Audio <sup>3)</sup>	.ape

## Photo

Muoto	Tunniste
JPEG	.jpeg, .jpg, .jpe
PNG	.png <sup>5)</sup>
GIF	.gif <sup>6)</sup>

- 1) Järjestelmä pystyy toistamaan .mka-tiedostoja. Näitä tiedostoja ei voi toistaa Home Network -palvelimella.
- 2) Järjestelmä ei ehkä toista tätä tiedostomuotoa Home Network -palvelimella.
- 3) Järjestelmä ei toista tätä tiedostomuotoa Home Network -palvelimella.
- 4) Järjestelmä ei toista DST-koodattuja tiedostoja.
- 5) Järjestelmä ei toista animoituja PNG- tai animoituja GIF-tiedostoja.

## Huomautuksia

- Tiedoston muoto, tiedoston koodaustapa, tallennustapa tai Home Network -palvelimen tila saattaa estää tiedoston toistamisen.
- Joitakin tietokoneella muokattuja tiedostoja ei ehkä voi toistaa.
- Joidenkin tiedostojen tapauksessa pikakelaus eteen- tai taaksepäin ei ehkä ole käytettävissä.
- Järjestelmä ei toista koodattuja tiedostoja, kuten DRM- ja Lossless-tiedostoja.
- Järjestelmä tunnistaa USB-laitteista seuraavat tiedostot tai kansiot:
  - enintään 9. tasolla olevat kansiot (pääkansio mukaan lukien)
  - enintään 500 tiedostoa/kansiota samassa tasossa.
- Järjestelmä tunnistaa Home Network -palvelimelta seuraavat tiedostot tai kansiot:
  - enintään 19. tasolla olevat kansiot
  - enintään 999 tiedostoa/kansiota samassa tasossa.
- Jotkin USB-laitteet eivät ehkä toimi tämän järjestelmän kanssa.
- Järjestelmä tunnistaa MSC-massamuistilaitteet (kuten Flash-muistin tai kiintolevyn), Still Image Capture Device (SICD) -laitteet ja 101-näppäimiset näppäimistöt.

## Tuetut äänimuodot

Tämä järjestelmä tukee seuraavia äänimuotoja.

Muoto	Toiminto	
	"HDMI1" "HDMI2" "HDMI3"	"TV" (DIGITAL IN)
LPCM 2ch	<input type="radio"/>	<input type="radio"/>
LPCM 5.1ch	<input type="radio"/>	-
LPCM 7.1ch	<input type="radio"/>	-
Dolby Digital	<input type="radio"/>	<input type="radio"/>
Dolby TrueHD, Dolby Digital Plus	<input type="radio"/>	-
DTS	<input type="radio"/>	<input type="radio"/>
DTS-ES Discrete 6.1, DTS-ES Matrix 6.1	<input type="radio"/>	<input type="radio"/>
DTS96/24	<input type="radio"/>	<input type="radio"/>
DTS-HD High Resolution Audio	<input type="radio"/>	-
DTS-HD Master Audio	<input type="radio"/>	-
DTS-HD LBR	<input type="radio"/>	-
DSD	<input type="radio"/>	-
MPEG-2 AAC	<input type="radio"/>	<input type="radio"/>

O: Tuettu muoto.

-: Tukematon muoto.

### Huomautus

HDMI IN 1/2/3 -liitännöistä ei siirretä ääntä, jos äänimuoto on kopiosuojattu, kuten Super Audio CD tai DVD-Audio.

## Tekniset tiedot

### Kaiutinpalkki (SA-ST9)

#### Vahvistinosio

LÄHTÖTEHO (nimellinen)

Vasen ja oikea etukanava: 50 W + 50 W  
(6 ohmia, 1 kHz, 1 % THD)

LÄHTÖTEHO (vertailu)

Vasen/oikea etukaiutin: 75 wattia (kanavaa kohti, 6 ohmia, 1 kHz)  
Keskikaiutin: 75 wattia (kanavaa kohti, 6 ohmia, 1 kHz)  
Keskidiskanttikaiutin: 75 wattia (kanavaa kohti, 6 ohmia, 10 kHz)

Tulot

HDMI IN 1\*/2/3  
DIGITAL IN (TV)  
ANALOG IN

Lähtö

HDMI OUT\* (ARC)

\* HDMI IN 1- ja HDMI OUT (ARC) -liitännät tukevat HDCP 2.2 -protokollaa. HDCP 2.2 on uudistettu kopiosuojaustekniikka, jolla suojataan esimerkiksi 4K-elokuvien kaltaista sisältöä.

#### HDMI-osio

Liitäntä

Tyyppi A (19-nastainen)

#### USB-osio



(USB) -portti:

Tyyppi A (muistitikun, muistikortinlukijan ja digikameran liittämistä varten)

#### Lähiverkko-osio

LAN (100) -liitäntä

100BASE-TX-liitäntä

## Langaton lähiverkko-osio

Standardeihin liittyvä vaatimustenmukaisuus  
IEEE 802.11 a/b/g/n

Taajuusalue  
2,4 GHz, 5 GHz

## BLUETOOTH-osio

Tietoliikennejärjestelmä  
BLUETOOTH-määrittelyn versio 3.0

Lähtö  
BLUETOOTH-määrittelyn teholuokka 1

Enimmäisyhteysalue  
Näköetäisyydellä 30 m<sup>1)</sup>

Rekisteröitävien laitteiden enimmäismäärä  
9 laitetta

Taajuusalue  
2,4 GHz:n kaista (2,4–2,4835 GHz)

Modulaatiomenetelmä  
FHSS (Freq Hopping Spread Spectrum)

Yhteensopivat BLUETOOTH-profiilit<sup>2)</sup>  
A2DP 1.2 (Advanced Audio Distribution Profile)  
AVRCP 1.5 (Audio Video Remote Control Profile)

Tuetut pakkausmuodot<sup>3)</sup>  
SBC<sup>4)</sup>, AAC<sup>5)</sup>, LDAC

Lähetyalue (A2DP)  
20–20 000 Hz (näytteenottotaajuus 44,1 kHz)

- 1) Todelliseen yhteysalueeseen vaikuttavat useat tekijät, kuten laitteiden välissä olevat esteet, mikroaaltouunin lähellä olevat magneettikentät, staattinen sähkö, langattoman puhelimen käyttö, vastaanottoherkkyys, käyttöjärjestelmä, ohjelmistosovellukset jne.
- 2) BLUETOOTH-standardiprofiilit määrittävät laitteiden välisen BLUETOOTH-tiedonsiirron käyttötilan.
- 3) Pakkausmuoto: äänisignaalin pakkaus ja muuntomuoto
- 4) Alikaistan pakkausmuoto
- 5) Kehittynyt äänikoodaus

## Vasen/oikea etukaiutin

Kaiutinjärjestelmä  
2-tiekoaksiaalikaiutinjärjestelmä, akustinen ripustus  
Kaiutin  
Basso: 65 mm, kartiotyyppi, Magnetic Fluid -kaiutin  
Diskantti: 18 mm, pehmeä kalottityyppi

## Keskikaiutin

Kaiutinjärjestelmä  
Keskikaiutin  
2-tiekoaksiaalikaiutinjärjestelmä, akustinen ripustus  
Satelliittikaiuttimet  
Täysaluekaiutinjärjestelmä, akustinen ripustus  
Kaiutin (5 kaiutinta)  
Keskikaiutin  
Basso: 65 mm, kartiotyyppi, Magnetic Fluid -kaiutin  
Diskantti: 18 mm, pehmeä kalottityyppi  
Satelliittikaiuttimet  
65 mm, kartiotyyppi, Magnetic Fluid -kaiutin

## Yleistä

Tehontarve  
220–240 V AC, 50/60 Hz

Virrankulutus  
Toiminnassa: 60 W  
Valmiustila: enintään 0,5 W (Lisätietoja asetuksesta on sivulla 33.)  
Verkossa valmiustilassa (kaikki langalliset verkon portit yhdistetty, kaikki langattomat verkon portit aktivoitu): 7,3 W

Mitat (noin) (l/k/s)  
1 130 mm × 88 mm × 128 mm  
(ilman säleikköä, ilman jalustoja, ulostyöntyvät osat mukaan lukien)  
1 130 mm × 88 mm × 133 mm  
(säleikön kanssa, ilman jalustoja)  
1 130 mm × 100 mm × 129 mm  
(ilman säleikköä, jalustojen kanssa, ulostyöntyvät osat mukaan lukien)  
1 130 mm × 101 mm × 136 mm  
(säleikön kanssa, jalustojen kanssa)

Paino (noin)  
6,8 kg (ilman säleikköä, ilman jalustoja)

## Yhteensopivat iPod-/iPhone-mallit

Seuraavat iPod-/iPhone-mallit ovat yhteensopivia. Päivitä iPod-/iPhone-laitteeseen uusin ohjelmisto ennen laitteen käyttämistä järjestelmän kanssa.

BLUETOOTH-tekniikka toimii seuraavien kanssa:

iPhone 6 Plus/iPhone 6/iPhone 5s/iPhone 5c/iPhone 5/iPhone 4s/

iPhone 4/iPhone 3GS

iPod touch (5. sukupolvi) / iPod touch (4. sukupolvi)

## Bassokaiutin (SA-WST9)

LÄHTÖTEHO (vertailu)

200 W (2 ohmia, 100 Hz)

Kaiutinjärjestelmä

Bassokaiutin, passiivielementtityyppi

Kaiutin

180 mm, kartiotyyppi

200 mm × 300 mm, kartiotyyppi, passiivielementti

Tehontarve

220–240 V AC, 50/60 Hz

Virrankulutus

Toiminnassa: 30 W

Valmiustilassa: enintään 0,5 W

Mitat (noin) (l/k/s)

248 mm × 403 mm × 426 mm

Paino (noin)

16 kg

## Langaton lähetin-/vastaanotinosio

Tietoliikennejärjestelmä

Langattoman äänimäärityksen versio 3.0

Taajuusalue

5,2 GHz (5,180–5,240 GHz)

5,8 GHz (5,736–5,814 GHz)

Modulaatiomenetelmä

DSSS

## Järjestelmän tukemat videomuodot

### Tulo/lähtö (HDMI-toistin)

Muoto	2D	3D		
		Frame Packing	Side-by-Side (Half)	Over-Under (Top-and-Bottom)
4096 × 2160p @ 59,94/60 Hz <sup>1)</sup>	○	–	–	–
4096 × 2160p @ 50 Hz <sup>1)</sup>	○	–	–	–
4096 × 2160p @ 23,98/24 Hz <sup>2)</sup>	○	–	–	–
3840 × 2160p @ 59,94/60 Hz <sup>1)</sup>	○	–	–	–
3840 × 2160p @ 50 Hz <sup>1)</sup>	○	–	–	–
3840 × 2160p @ 29,97/30 Hz <sup>2)</sup>	○	–	–	–
3840 × 2160p @ 25 Hz <sup>2)</sup>	○	–	–	–
3840 × 2160p @ 23,98/24 Hz <sup>2)</sup>	○	–	–	–
1920 × 1080p @ 59,94/60 Hz	○	–	○	○
1920 × 1080p @ 50 Hz	○	–	○	○
1920 × 1080p @ 29,97/30 Hz	○	○	○	○
1920 × 1080p @ 25 Hz	○	○	○	○
1920 × 1080p @ 23,98/24 Hz	○	○	○	○
1920 × 1080i @ 59,94/60 Hz	○	○	○	○
1920 × 1080i @ 50 Hz	○	○	○	○
1280 × 720p @ 59,94/60 Hz	○	○	○	○
1280 × 720p @ 50 Hz	○	○	○	○
1280 × 720p @ 29,97/30 Hz	○	○	○	○
1280 × 720p @ 23,98/24 Hz	○	○	○	○
720 × 480p @ 59,94/60 Hz	○	–	–	–
720 × 576p @ 50 Hz	○	–	–	–
640 × 480p @ 59,94/60 Hz	○	–	–	–

<sup>1)</sup> YCbCr 4:2:0 / tukee vain 8-bittistä muotoa

<sup>2)</sup> Tukee vain 8-bittistä muotoa

Muotoilu ja tekniset tiedot voivat muuttua ilman erillistä ilmoitusta.

## BLUETOOTH-tiedonsiirrosta

- BLUETOOTH-laitteita on suosittelavaa käyttää korkeintaan noin 10 metrin etäisyydellä toisistaan (esteetön etäisyys). Tehokas yhteysalue voi olla lyhyempi seuraavissa tilanteissa.
  - Kun BLUETOOTH-yhteydellä käytettävien laitteiden välissä on henkilö, metalliesine, seinä tai muu este.
  - Kun laitteita käytetään langattoman lähiverkon alueella.
  - Kun lähellä on käytössä mikroaaltouuni.
  - Kun lähellä on muita sähkömagneettisia aaltoja.
- BLUETOOTH-laitteet ja langattomat lähiverkot (IEEE 802.11b/g) käyttävät samaa taajuusaluetta (2,4 GHz). Kun BLUETOOTH-laitetta käytetään langattoman lähiverkkolaitteen lähellä, sähkömagneettista häiriötä voi esiintyä. Seurauksena voi olla tiedonsiirtonopeuden hidastuminen, kohina tai yhteyshäiriöt. Kokeile tällöin seuraavia toimia:
  - Käytä järjestelmää vähintään 30 metrin etäisyydellä langattomasta lähiverkkolaitteesta.
  - Katkaise langattoman lähiverkkolaitteen virta, kun käytät BLUETOOTH-laitetta alle 10 metrin etäisyydellä siitä.
  - Asenna tämä järjestelmä ja BLUETOOTH-laite mahdollisimman lähelle toisiaan.
- Tämän järjestelmän lähettämät radioaallot saattavat häiritä joidenkin lääkinnällisten laitteiden toimintaa. Koska tällainen häiriö voi johtaa toimintahäiriöön, katkaise aina järjestelmän ja BLUETOOTH-laitteen virta seuraavissa ympäristöissä:
  - sairaaloissa, junissa, lentokoneissa, huoltoasemilla ja muissa paikoissa, joissa on tulenarkoja kaasuja
  - automaattisten ovien ja palohälyttimien läheisyydessä.
- Tämä järjestelmä tukee BLUETOOTH-määrittelyjen mukaisia suojaustoimintoja, joilla varmistetaan suojattu tiedonsiirto BLUETOOTH-tekniikan käytön aikana. Suojaus ei kuitenkaan välttämättä ole riittävä asetusten ja muiden tekijöiden takia, joten noudata varovaisuutta tiedonsiirrossa BLUETOOTH-tekniikan avulla.
- Sony ei ole vastuussa vahingoista tai muista menetyksistä, jotka johtuvat BLUETOOTH-tekniikan avulla tehdyn tiedonsiirron aikana tapahtuneista tietovuodoista.

- BLUETOOTH-yhteyden onnistumista ei voida taata kaikkien tämän järjestelmän kanssa samaa profiilia käyttävien BLUETOOTH-laitteiden kanssa.
- Tähän järjestelmään liitettyjen BLUETOOTH-laitteiden on oltava Bluetooth SIG, Inc:n ilmoittamien BLUETOOTH-määrittelyjen mukaisia, ja niillä on oltava asianmukainen hyväksyntä. Joissakin tapauksissa BLUETOOTH-määrittelyjen mukaista laitetta ei voi liittää tähän järjestelmään tai liitetyn laitteen ohjausmenetelmät, näyttö tai hallinta saattavat poiketa tavallisesta BLUETOOTH-laitteen ominaisuuksien tai määrittelyjen takia.
- Liitetyn BLUETOOTH-laitteen, yhteisympäristön tai ympäröivien tekijöiden vuoksi äänentoistossa saattaa esiintyä kohinaa tai katkoja.

Jos sinulla on järjestelmään liittyviä kysymyksiä tai ongelmia, ota yhteyttä lähimpään Sony-jälleenmyyjään.

# Hakemisto

## Numeerinen

24p Output 23  
4K Output 23

## A

A/V SYNC 29  
Asetusvalikko 28  
Attenuation settings – Analog 24  
Audio DRC 24  
Audio Output 24  
Audio Return Channel 26  
Audio Settings 24  
Auto Display 26  
Auto Renderer Access Permission 27  
Auto Standby 26  
Auto Update 26  
Auto Update Settings 26

## B

Bassokaiutin 35, 45  
BLUETOOTH 11  
Bluetooth Codec – AAC 25  
Bluetooth Codec – LDAC 25  
Bluetooth Mode 24  
Bluetooth Settings 24  
Bluetooth Standby 25  
BRAVIA Sync 31

## C

Connection Server Settings 27  
Control for HDMI 26, 31

## D

Device List 25  
Device Name 27  
DSEE HX 10, 24

## E

Easy Network Settings 28  
Easy Setup 28  
Etupaneeli 47  
External Control 27

## G

Google Cast 19

## H

HDMI  
    YCbCr/RGB (HDMI) 23  
HDMI Deep Colour Output 23  
HDMI Settings 26  
HDMI1 Audio Input Mode 26  
Himmennin 33  
Home Network 16

## I

Initialise Personal Information 28  
Input Skip Setting 28  
Internet Settings 27  
IR-Repeater 25, 34

## J

Jalkapallotila 9

## K

Kauko-ohjain 48

## L

Lapsilukko 33

## M

Multiplex-lähetysääni 33  
Music Services 18

## N

Network Connection Diagnostics 27  
Network Connection Status 27  
Network content 24p Output 23  
Network Settings 27  
NFC 12

## O

OSD Language 25  
Output Video Resolution 23

## P

Palautus 46  
PRTCT 46  
Puhetila 10

## Q

Quick Start/Network Standby 26

## **R**

Remote Start 27  
Renderer Access Control 27  
Reset to Factory Default Settings 28  
Resetting 28  
RF Band 36

## **S**

SBM 24  
Screen mirroring 18  
Screen mirroring RF Setting 27  
Screen Settings 23  
Secure Link 35  
Slideshow 29  
Software License Information 27  
Software Update 22  
Software Update Notification 26  
SongPal 30  
Standby Through 26  
System Information 27  
System Settings 25

## **T**

Takapaneeli 47  
Time Zone 26  
TV Type 23

## **U**

Update 22  
USB 8

## **V**

Verkko 15  
Video Direct 23

## **W**

Wireless Playback Quality 25  
Wireless Sound Connection 25

## **Y**

Yötila 10

## **Ä**

Äänikenttä 9, 28



# LOPPUKÄYTTÄJÄN KÄYTTÖOIKEUSSOPIMUS

## TÄRKEÄÄ:

LUE TÄMÄ LOPPUKÄYTTÄJÄN KÄYTTÖOIKEUSSOPIMUS ("EULA") HUOLELLISESTI, ENNEN KUIN KÄYTÄT OHJELMISTOA. KÄYTTÄMÄLLÄ OHJELMISTOA HYVÄKSYT TÄMÄN EULA:N EHDOT. JOS ET HYVÄKSY TÄMÄN EULA:N EHTOJA, ET SAA KÄYTTÄÄ OHJELMISTOA.

Tämä EULA on laillinen sopimus sinun ja Sony Corporationin ("SONY") välillä. Tämä EULA määrittää ne oikeudet ja velvollisuudet, jotka sinulla on SONYN ja sille käyttöoikeuden myöntäneiden kolmansien osapuolien (SONYN tytäryhtiöt mukaan lukien) sekä niiden tytäryhtiöiden (yhdessä "KOLMANNEN OSAPUOLEN TOIMITTAJAT") tarjoamiin SONY-ohjelmistoihin ja SONYN tarjoamiin ohjelmistopäivityksiin, tällaisten ohjelmistojen painettuihin julkaisuihin, online-julkaisuihin tai muuhun sähköiseen dokumentaatioon sekä tällaisten ohjelmistojen (yhdessä "OHJELMISTO") käytön luomiin datatiedostoihin liittyen. Edellä mainitusta huolimatta kaikkiin OHJELMISTOON sisältyviin ohjelmistoihin, joilla on erillinen loppukäyttäjän käyttöoikeussopimus (mukaan lukien GNU-hankkeiden yleiset lisenssit ja GNU LGPL -lisenssit mutta ei rajoittuen niihin) sovelletaan tällaista erillistä loppukäyttäjän käyttöoikeussopimusta tämän EULA:n asemesta siinä laajuudessa, jossa tällainen erillinen loppukäyttäjän käyttöoikeussopimus edellyttää ("POISSULJETUT OHJELMISTOT").

## OHJELMISTON KÄYTTÖOIKEUS

OHJELMISTOON myönnetään käyttöoikeus, ohjelmistoa ei myydä. OHJELMISTO on tekijänoikeuslainsäädännön ja muun immateriaalioikeuksia koskevan lainsäädännön sekä kansainvälisten sopimusten suojaama.

## TEKIJÄNOIKEUDET

Kaikki OHJELMISTON oikeudet ja käyttöoikeudet (mukaan lukien kaikki OHJELMISTOON sisältyvät kuvat, valokuvat, animaatiot, videot, äänitiedostot, musiikki, teksti ja sovelmat mutta ei rajoittuen niihin) ovat SONYN tai KOLMANNEN OSAPUOLEN TOIMITTAJIEN omaisuutta.

## KÄYTTÖOIKEUDEN MYÖNTÄMINEN

SONY myöntää sinulle rajoitetun oikeuden käyttää OHJELMISTOA vain yhteensopivan laitteen ("LAITE") yhteydessä ja vain omaan, ei-kaupalliseen käyttöön. SONY ja KOLMANNEN OSAPUOLEN TOIMITTAJAT varaavat nimenomaisesti kaikki sellaiset OHJELMISTON oikeudet, omistusoikeudet ja intressit (mukaan lukien kaikki immateriaalioikeudet mutta ei rajoittuen niihin), joita tämä EULA ei nimenomaisesti myönnä sinulle.

## VAATIMUKSET JA RAJOITUKSET

Et saa kopioida, julkaista, mukauttaa, jaella, muokata, takaisinmallintaa, kääntää konekielelle tai purkaa OHJELMISTOA tai sen osaa, yrittää johtaa OHJELMISTON tai sen osan lähdekoodia tai luoda OHJELMISTOSTA johdannaisiä, ellei OHJELMISTO tarkoituksella helpota tällaisten johdannaistöiden luontia. Et saa muokata tai puuttua mihinkään OHJELMISTON digitaalisten oikeuksien hallintatoimintoihin. Et saa ohittaa, muokata, mitätöidä tai kiertää mitään OHJELMISTON toimintoja tai suojuuksia tai OHJELMISTOON toiminnallisesti linkitettyjä mekanismeja. Et saa erotella mitään OHJELMISTON yksittäistä osaa käytettäväksi useassa LAITTEESSA, ellei SONY ole sitä nimenomaisesti sallinut. OHJELMISTOSSA olevia tavaramerkkejä tai ilmoituksia ei saa poistaa, muuttaa, peittää eikä hävittää. OHJELMISTOA ei saa jakaa, jaella, vuokrata, luovuttaa, siirtää tai myydä, eikä siihen saa myöntää allisenssejä. Toimittaja (ohjelmiston toimittaja, palvelun toimittaja tai SONY) voi oman harkintansa mukaan keskeyttää tai lopettaa sellaiset ohjelmistot, verkkopalvelut tai muut tuotteet OHJELMISTOA lukuun ottamatta, joista OHJELMISTON suorituskyky on riippuvainen. SONY ja tällaiset toimittajat eivät takaa, että OHJELMISTO, verkkopalvelut, sisältö tai muut tuotteet ovat käytettävissä tai toimivat ilman keskeytyksiä tai muutoksia.

## OHJELMISTON KÄYTTÖ ILMAN TEKIJÄNOIKEUKSILLA SUOJATTUJA MATERIAALEJA

Voit voi ehkä käyttää OHJELMISTOA itse luomasi tai kolmannen osapuolen luoman sisällön katselemiseen, tallentamiseen, käsittelemiseen tai käyttämiseen. Tällaisella sisällöllä voi olla tekijänoikeuslainsäädännön, muun immateriaalioikeuksia koskevan lainsäädännön tai sopimusten suoja. Sitoudut käyttämään OHJELMISTOA vain kaikkien tällaista sisältöä koskevien lakien ja

jatkuu

sopimusten mukaisesti. Hyväksyt, että SONY voi ryhtyä tarvittaviin toimiin suojatakseen OHJELMISTON tallentaman, käsittelemän tai käyttämän sisällön tekijänoikeudet. Tällaisia toimia voivat olla muun muassa tiettyjen OHJELMISTON ominaisuuksien kautta tehtyjen varmuuskopiointien ja palautusten tiheyden laskeminen, kieltäytyminen pyytämästäsi tietojen palautuksen mahdollistamisesta ja tämän EULA:n irtisanominen, käytät OHJELMISTOA laittomasti.

## **SISÄLTÖPALVELU**

HUOMAA MYÖS, ETTÄ OHJELMISTO ON EHKÄ SUUNNITELTU KÄYTETTÄVÄKSI YHDESSÄ YHDEN TAI USEAN SISÄLTÖPALVELUN ("SISÄLTÖPALVELU") KAUTTA KÄYTETTÄVISSÄ OLEVAN SISÄLLÖN KANSSA. KYSEISEN SISÄLLÖN PALVELUEHDOT SÄÄTELEVÄT PALVELUN JA TÄMÄN SISÄLLÖN KÄYTTÖÄ. JOS ET HYVÄKSY TÄLLAISIA EHTOJA, OHJELMISTON KÄYTTÖ ON RAJOITETTUA. Hyväksyt, että tietyt OHJELMISTON kautta käytettävissä olevat sisällöt ja palvelut saattaa tarjota kolmas osapuoli, joka ei ole SONYN hallinnassa. SISÄLTÖPALVELUN KÄYTTÖ EDELLYTTÄÄ INTERNET-YHTEYTTÄ. SISÄLTÖPALVELU VOIDAAN KESKEYTTÄÄ MILLOIN TAHANSA.

## **INTERNET-YHTEYDET JA KOLMANNEN OSAPUOLEN PALVELUT**

Hyväksyt, että joidenkin OHJELMISTON ominaisuuksien käyttö saattaa edellyttää Internet-yhteyttä, josta olet yksin vastuussa. Lisäksi olet yksin vastuussa kaikkien Internet-yhteyteen liittyvien kolmannen osapuolen maksujen, mukaan lukien rajoituksetta Internet-palveluntarjoajan tai yhteysajan tarjoajan perimät maksut, maksamisesta. Internet-yhteyden ja palvelun ominaisuudet, kaistanleveys tai tekniset rajoitukset saattavat rajoittaa OHJELMISTON toimintaa. Tällaisen Internet-yhteyden tarjoaminen, laatu ja turvallisuus ovat yksin kyseistä palvelua tarjoavan kolmannen osapuolen vastuulla.

## **VIENTI JA MUUT SÄÄNNÖKSET**

Sitoudut noudattamaan kaikkia asuinmaasi tai -alueesi soveltuvia vientiin ja jälleenvientiin liittyviä rajoituksia ja säännöksiä ja olemaan siirtämättä OHJELMISTOA tai valtuuttamatta OHJELMISTON siirtoa kiellettyyn maahan sekä rikkomatta muulla tavalla tällaisia rajoituksia tai säännöksiä.

## **KORKEAN RISKIN TOIMINNOT**

OHJELMISTO ei ole vikasietoinen, eikä sitä ole suunniteltu, valmistettu tai tarkoitettu käytettäväksi tai myytäväksi verkossa tapahtuvaan ohjaukseen vaarallisissa ympäristöissä, joissa edellytetään vikaturvallista toimintaa (esimerkiksi ydinvoimalaitoksissa, lentokoneiden navigointi- tai viestintäjärjestelmissä, lennonjohdossa, elintoimintoja ylläpitävissä laitteissa tai asejärjestelmissä) ja joissa OHJELMISTON häiriöt saattaisi aiheuttaa kuoleman, henkilövahingon, vakavan fyysisen vahingon tai vakavan ympäristövahingon ("KORKEAN RISKIN TOIMINNOT"). SONY, KOLMANNEN OSAPUOLEN TOIMITTAJAT ja niiden tytäryhtiöt eivät myönnä minkäänlaista suoraa tai epäsuoraa takuuta ohjelmiston soveltuvuudelle KORKEAN RISKIN TOIMINTOIHIN.

## **OHJELMISTON TAKUUN RAJOITUS**

Ymmärrät ja hyväksyt, että käytät OHJELMISTOA omalla vastuullasi ja olet vastuussa OHJELMISTON käytöstä. OHJELMISTO tarjotaan SELLAISENAAN ilman mitään takuuta.

SONY JA KOLMANNEN OSAPUOLEN TOIMITTAJAT (tässä osassa SONYN ja KOLMANNEN OSAPUOLEN TOIMITTAJIIN viitataan yhteisnimityksellä SONY) EIVÄT MYÖNNÄ MITÄÄN SUORAA TAI EPÄSUORAA TAKUUTA MUKAAN LUKIEN RAJOITAMATTA TAKUUTA KAUPALLISTETTAVUUDELLE, OMISTUSOIKEUDEN LOUKKAAMATTOMUUDELLE TAI SOVELTUVUUDELLE TIETTYYN TARKOITUKSEEN. SONY EI TAKAA EIKÄ ESITÄ, ETTÄ (A) MINKÄÄN OHJELMISTON SISÄLTÄMÄT TOIMINNOT TÄYTTÄVÄT KÄYTTÄJÄN VAATIMUKSET TAI ETTÄ NE PÄIVITETÄÄN TULEVAISUUDESSA, (B) MIKÄÄN OHJELMISTO TOIMII OIKEIN TAI VIRHEETTÖMÄSTI TAI ETTÄ MAHDOLLISET VIAT KORJATAAN, (C) OHJELMISTO EI VAHINGOITA MUITA OHJELMISTOJA, LAITTEISTOJA TAI TIETOJA, (D) OHJELMISTOT, VERKKOPALVELUT (INTERNET MUKAAN LUKIEN) TAI TUOTTEET (MUUT KUIN OHJELMISTO), JOISTA OHJELMISTON SUORITUSKYKY ON RIIPPUVAINEN, OVAT JATKOSSAKIN KÄYTETTÄVISSÄ, KESKEYTYMÄTTÖMIÄ TAI MUUTTUMATTOMIA TAI (E) OHJELMISTOA VOI KÄYTTÄÄ VIRHEETTÖMÄSTI, TARKASTI TAI LUOTETTAVASTI TAI OHJELMISTON KÄYTTÖN SEURAUKSET OVAT VIRHEETTÖMIÄ, TARKKOJA TAI LUOTETTAVIA.

MIKÄÄN SONYN TAI SEN VALTUUTETUN EDUSTAJAN SUULLINEN TAI KIRJALLINEN LAUSUMA TAI OHJE EI LUO TAKUUTA TAI VELVOLLISUUTTA TAI LAAJENNA TÄMÄN TAKUUN KATTAVUUTTA MILLÄÄN TAVALLA. JOS OHJELMISTO OSOITTAUTUU VIALLISEKSI, VASTAAT YKSIIN KAIKISTA TARVITTAVIEN HUOLTOJEN, KORJAUSTEN TAI KORJAUSTEN KUSTANNUKSISTA. JOTKIN OIKEUSTOIMIALUEET EIVÄT SALLI OLETETTUIEN TAKUIDEN RAJOITTAMISTA, JOTEN NÄMÄ RAJOITUKSET EIVÄT EHKÄ KOSKE SINUA.

## VASTUUNRAJOITUS

SONY JA KOLMANNEN OSAPUOLEN TOIMITTAJAT (tässä osassa SONYYN ja KOLMANNEN OSAPUOLEN TOIMITTAJIIN viitataan yhteisnimeillä SONY) EIVÄT OLE VASTUUSSA MISTÄÄN SATUNNAISISTA TAI JOHDANNAISISTA VAHINGOISTA, JOTKA AIHEUTUVAT OHJELMISTOON LIITYVÄSTÄ TAKUUN RIKKOMISESTA, SOPIMUSRIKKOMUKSESTA, LAIMINLYÖNNISTÄ, ANKARASTA VASTUUSTA TAI MUUSTA OIKEUSPERUSTEESTA. TÄLLAISET VAHINGOT SISÄLTÄVÄT MUUN MUASSA VOITON MENETYKSEN, LIIKEVAIHDON MENETYKSEN, TIETOJEN MENETYKSEN, OHJELMISTON TAI SIIHEN LIITTYVÄN LAITTEEN KÄYTÖN ESTYMISEN, RIIPPUMATTA SIITÄ, ONKO SONYLLE TIEDOTETTU TÄLLAISTEN VAHINKOJEN MAHDOLLISUUDESTA. MISSÄÄN TILANTEESSA SONYN KOKONAISKORVAUSVASTUUSINULLE TÄMÄN EULA:N PERUSTEELLA EI YLITÄ TUOTTEESTA MAKSAMAASI SUMMAA. JOTKIN OIKEUSTOIMIALUEET EIVÄT SALLI SATUNNAISTEN TAI JOHDANNAISTEN VAHINKOJEN RAJOITTAMISTA, JOTEN EDELLÄ OLEVA RAJOITUS EI EHKÄ KOSKE SINUA.

## AUTOMAATTINEN PÄIVITYSTOIMINTO

SONY tai KOLMANNEN OSAPUOLEN TOIMITTAJAT voivat aika ajoin päivittää tai muuten muokata OHJELMISTOA automaattisesti muun muassa suojaustoimintojen tehostamiseksi, virheiden korjaamiseksi ja toimintojen parantamiseksi esimerkiksi silloin, kun olet yhteydessä SONYN tai kolmannen osapuolen palvelimiin. Tällaiset päivitykset tai muutokset voivat poistaa tai muuttaa OHJELMISTON toimintoja tai ominaisuuksia käyttäjälle tärkeät toiminnot mukaan lukien. Hyväksyt, että SONY voi suorittaa tällaisia toimintoja oman harkintansa mukaan ja että SONY saattaa vaatia OHJELMISTON käytön jatkamisen edellyttävän tällaisen päivityksen tai muutoksen

täydellistä asennusta tai hyväksymistä. Kaikki päivitykset ja muutokset katsotaan tämän EULA:n tarkoittaman OHJELMISTON osiksi. Hyväksymällä tämän EULA:n hyväksyt myös tällaiset päivitykset tai muutokset.

## KOKO SOPIMUS, LUOPUMINEN JA JAKAMINEN

Tämä EULA ja SONYN yksityisyydensuojakäytäntö, joita voidaan muuttaa aika ajoin, muodostavat yhdessä koko käyttäjän ja SONYN välisen OHJELMISTOA koskevan sopimuksen. Jonkin tämän EULA:n mukaisen oikeuden tai ehdon käyttämättä tai toimeenpanematta jättäminen ei tarkoita, että SONY luopuisi tällaisesta oikeudesta tai ehdosta. Jos jokin tämän EULA:n ehto on pätemätön, laiton tai toimeenpanokelvoton, kyseinen ehto pannaan toimeen suurimmassa sallitussa laajuudessa tämän EULA:n tarkoituksen säilyttämiseksi, ja muut osat pysyvät voimassa koko laajuudessaan.

## SOVELLETTAVA LAKI JA OIKEUSTOIMIALUE

YK:n yleissopimus kansainvälistä tavaran kauppaa koskevista sopimuksista ei koske tätä EULA:a. Tätä EULA:a sovelletaan Japanin lakien mukaisesti lainvalintasääntöjen tähän vaikuttamatta. Tämän EULA:n soveltamisesta koskevat riita-asiat käsitellään Tokion alueellisessa tuomioistuimessa Japanissa, ja osapuolet antavat täten suostumuksensa oikeuspaikan valinnalle ja tämän tuomioistuimen toimivallalle asiassa.

## TASAPUOLISET OIKAISUKEINOT

Tämän EULA:n päinvastaisista kohdista riippumatta myönnät ja hyväksyt, että tämän EULA:n rikkominen tai noudattamatta jättäminen aiheuttaa SONYLLE haittaa, jota ei voi korjata ja josta rahallinen korvaus ei olisi riittävä, ja suostut siihen, että SONY voi hakea sellaisia oikaisukeinoja, jotka se katsoo tarpeelliseksi tai sopiviksi tällaisissa olosuhteissa. SONY voi myös ryhtyä laillisiin ja teknisiin toimiin estääkseen tämän EULA:n rikkomisen ja/tai pannaan tämän EULA:n täytäntöön, mukaan lukien rajoituksetta OHJELMISTON käyttöoikeuden välitön irtisanominen, jos SONY uskoo, että rikot tai aiot rikkoa tätä EULA:a. Nämä oikaisukeinot ovat käytettävissä niiden oikaisukeinojen lisäksi, joita SONYLLA voi olla lain, yleisten käytäntöjen tai sopimuksen mukaisesti.

## **IRTISANOMINEN**

SONY voi muita oikeuksiaan rajoittamatta irtisanoa tämän EULA:n, jos et noudata jotakin sen ehtoa. Irtisanomisen tapahtuessa sinun tulee lopettaa kaikki OHJELMISTON käyttö ja hävittää kaikki OHJELMISTON kopiot.

## **MUUTOKSET**

SONY PIDÄTTÄÄ OIKEUDEN MUUTTAA TÄMÄN EULA:N EHTOJA OMAN HARKINTANSA MUKAAN ILMOITTAMALLA ASIASTA SONYN VERKKOSIVUSTOSSA, LÄHETTÄMÄLLÄ SÄHKÖPOSTIA ANTAMAASI SÄHKÖPOSTIOSOITTEESEEN TAI ANTAMALLA ILMOITUKSEN PÄIVITYSTEN HANKINTAPROESSIN OSANA TAI MUULLA LAILLISESTI TUNNISTETTAVALLA ILMOITUSTAVALLA. Jos et hyväksy muutosta, pyydä heti ohjeita SONYLTA. Jos jatkat OHJELMISTON käyttöä tällaisen ilmoituksen voimaantulopäivän jälkeen, sinun katsotaan hyväksyneen tällaisen muutoksen sitovuuden.

## **KOLMANNEN OSAPUOLEN EDUNSAAJAT**

Kukin KOLMANNEN OSAPUOLEN TOIMITTAJA on tämän sopimuksen tarkoittama kolmannen osapuolen edunsaaja, jolla on oikeus toimeenpanna tämän EULA:n ehdot tarjoamansa OHJELMISTON suhteen.

Jos sinulla on tähän EULA:an liittyviä kysymyksiä, voit ottaa yhteyttä SONYYN kirjoittamalla oman maasi SONYN osoitteeseen.

Copyright © 2014 Sony Corporation.



Järjestelmän ohjelmisto voidaan päivittää tulevaisuudessa. Lisätietoja mahdollisesti saatavilla olevista päivityksistä saat seuraavasta URL-osoitteesta.  
[www.sony.eu/support](http://www.sony.eu/support)

**HDMI**

**LDAC**

