

## DAB/FM/MW/LW Digital Media Player

Betjeningsvejledning

DA

**Se side 12, hvis du vil annullere visning af demonstrationen (DEMO).**

Oplysninger om tilslutning/installation finder du i side 19.



\* 4 5 8 3 5 7 4 1 1 \* (1)

Af sikkerhedsårsager skal du sørge for at installere denne enhed i instrumentbrættet i bilen, da bagsiden af enheden bliver varm under brug.

Se "Tilslutning/installation" (side 19) for at få flere oplysninger.

Driftsspændingen osv. er angivet på navnepladen i bunden af kabinettet.

### **Meddelelse til kunder: Følgende oplysninger gælder kun for udstyr, der er solgt i lande, der er underlagt EU-direktiver.**

Producent: Sony Corporation, 1-7-1 Konan Minato-ku Tokyo, 108-0075 Japan

For EU-produktoverensstemmelse: Sony Belgium, bijkantoor van Sony Europe Limited, Da Vincilaan 7-D1, 1935 Zaventem, Belgien



### **Bortskaffelse af opbrugte batterier og elektriske og elektroniske produkter (gælder i EU og andre europæiske lande med egne indsamlingssystemer)**

Dette symbol på produktet, batteriet eller emballagen betyder, at produktet og batteriet ikke må bortskaffes som husholdningsaffald. På nogle batterier bliver dette symbol muligvis brugt sammen med et kemisk symbol. Det kemiske symbol for kviksølv (Hg) eller bly (Pb) er angivet, hvis batteriet indeholder mere end 0,0005 % kviksølv eller 0,004 % bly. Ved at sikre, at sådanne produkter og batterier bortskaffes korrekt, forebygges mod mulige negative konsekvenser for sundhed og miljø, som kunne opstå ved en forkert affaldshåndtering. Genindvinding af materialerne vil medvirke til at bevare naturens ressourcer. I tilfælde af produkter, der af sikkerheds-, ydelses- eller dataintegritetsmæssige årsager kræver permanent tilslutning til et indbygget batteri, må det pågældende batteri kun udskiftes af en kvalificeret tekniker. For at sikre en korrekt håndtering af batteriet og elektriske og elektroniske produkter må disse produkter kun afleveres på dertil indrettede indsamlingspladser beregnet til affaldshåndtering af elektriske og elektroniske produkter. For alle andre batterier henvises der til afsnittet om, hvordan batteriet tages ud af produktet på en sikker måde. Indlever batteriet på

en deponeringsplads specielt indrettet til genindvinding af brugte batterier. Yderligere oplysninger om genindvinding af dette produkt eller batteri kan fås ved at kontakte den kommunale genbrugsstation eller den butik, hvor produktet eller batteriet blev købt.

### **Advarsel hvis din bils tænding ikke har en ACC-position**

Indstil AUTO OFF-funktionen (side 12). Enheden slukkes fuldstændigt og automatisk efter den angivne tid, efter enheden er slukket, hvilket forhindrer afladning af batteriet. Hvis du ikke indstiller AUTO OFF-funktionen, skal du trykke på og holde OFF nede, indtil skærmen slukkes, hver gang du slukker for tændingen.

### **Ansvarsfraskrivelse for tjenester, der tilbydes af tredjeparter**

Tjenester, der tilbydes af tredjeparter kan blive ændret, suspenderet eller ophævet uden forudgående varsel. Sony påtager sig intet ansvar i denne slags situationer.

---

# Indholdsfortegnelse

Vejledning i dele og knapper .....	4
------------------------------------	---

---

## Introduktion

Afmontering af frontpanelet .....	5
Indstilling af uret .....	6
Tilslutning af en USB-enhed .....	6
Tilslutning af en anden bærbar lydenhed .....	6

---

## Brug af radioen

Modtagelse af DAB .....	7
Brug af FM/MW/LW .....	8
Brug af radiodatasystemet (RDS) .....	9
Valg af programtyper (PTY) .....	10

---

## Afspilning

Afspilning af en USB-enhed .....	10
Søgning og afspilning af numre .....	11

---

## Indstillinger

Annullering af DEMO-tilstanden .....	12
Grundlæggende indstillinger .....	12
General opsætning (GENERAL) .....	12
Lydopsætning (SOUND) .....	13
Skærmopsætning (DISPLAY) .....	13

---

## Yderligere oplysninger

Forholdsregler .....	14
Vedligeholdelse .....	14
Specifikationer .....	15
Fejlfinding .....	16

---

## Tilslutning/installation

Forsigtig .....	19
Liste over dele til installation .....	19
Tilslutning .....	20
Installation .....	22

# Vejledning i dele og knapper

## Hovedenhed

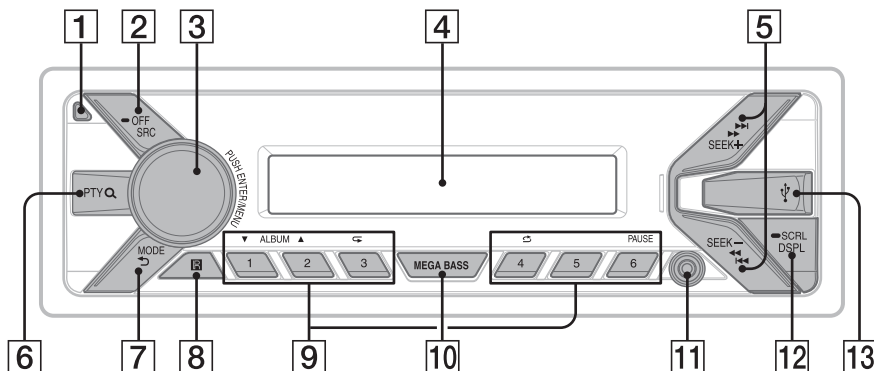

### 1 Frigørelsesknop på frontpanel

### 2 SRC (kilde)

Tænd for strømmen.  
Skift kilde.

#### OFF

Tryk på og hold knappen inde i 1 sekund for at slukke for strømmen og få vist uret.  
Tryk på og hold knappen inde i 2 sekunder for at slukke for strømmen og skærmen.

### 3 Kontrolhjul

Drej for at regulere lydstyrken.

#### PUSH ENTER

Åbn det valgte element.

#### MENU

Åbn opsætningsmenuen.

### 4 Skærmvindue

### 5 SEEK +/-

Under DAB-modtagelse:  
Vælg en tjeneste. Tryk på og hold inde for at søge efter en gruppe.  
Under FM/MW/LW-modtagelse:  
Stil automatisk ind på faste radiostationer.  
Tryk på knappen, og hold den inde for manuel indstilling.

◀◀/▶▶ (forrige/næste)

◀◀/▶▶ (hurtigt tilbage eller fremad)

### 6 PTY (programtype)/ Q (gennemse) (side 7, 11)

Under DAB-modtagelse:  
Skift til gennemgangstilstand. Tryk to gange for at vælge PTY.  
Under FM-modtagelse:  
Vælg PTY i RDS.  
Under afspilning:  
Skift til gennemgangstilstand.

### 7 MODE (side 7, 8, 11)

↶ (tilbage)

Skift til forrige skærm.

## 8 Modtager for fjernbetjeningen

## 9 Nummerknapper (1 til 6)

Modtag lagrede DAB-tjenester eller radiostationer. Tryk på og hold knappen inde for at gemme DAB-tjenester eller radiostationer.

### ALBUM ▼/▲

Spring over et album for en lydenhed. Tryk på og hold knappen inde for at springe over flere album i træk.

↶ (gentag)

↷ (shuffle)

### PAUSE

## 10 MEGA BASS

Forstærker baslyden i synkronisering med lydstyrkeniveauet. Tryk for at ændre MEGA BASS-indstillingen: [1], [2], [OFF].

## 11 AUX-indgangsstik

## 12 DSPL (skærm)

Tryk for at ændre skærmelementer.

### ➡ SCRL (rul)

Tryk på og hold knappen inde for at rulle til et element på skærmen.

## 13 USB-port

## Introduktion

## Afmontering af frontpanelet

Du kan afmontere frontpanelet på enheden for at undgå tyveri.

- 1 Tryk på knappen OFF ① og hold den inde, indtil enheden slukkes, tryk på frigørelsesknappen til frontpanelet ②, og træk derefter panelet ind mod dig for at fjerne det.

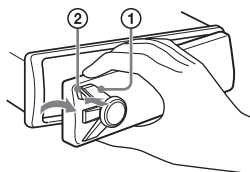

### Advarselsalarm

Hvis du drejer tændingsnøglen til OFF-positionen uden at afmontere frontpanelet, lyder advarselsalarmer i nogle få sekunder. Alarmer lyder kun, hvis den indbyggede forstærker bruges.

## Montering af frontpanelet

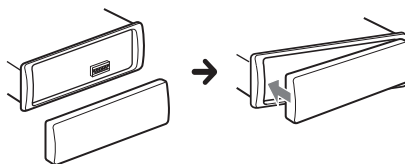

## Indstilling af uret

- 1 Tryk på MENU, drej kontrolhjulet for at vælge [SET GENERAL], og tryk derefter på det.
- 2 Drej kontrolhjulet for at vælge [SET CLOCK-ADJ], og tryk derefter på det. Timeindikatoren blinker.
- 3 Drej kontrolhjulet for at indstille time og minut.  
Tryk på SEEK +/- for at flytte den digitale indikator.
- 4 Tryk på MENU efter indstilling af minutter.  
Opsætningen er udført og uret starter.

### Vise uret

Tryk på DSPL.

## Tilslutning af en USB-enhed

- 1 Skru ned for lydstyrken på enheden.
- 2 Tilslut USB-enheden til enheden.  
Hvis du vil tilslutte en iPod/iPhone, skal du bruge USB-tilslutningskablet til iPod (medfølger ikke).

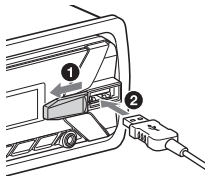

## Tilslutning af en anden bærbar lydenhed

- 1 Sluk for den bærbare lydenhed.
- 2 Skru ned for lydstyrken på enheden.
- 3 Tilslut den bærbare lydenhed til AUX-indgangsstikket (stereoministik) på denne enhed med et tilslutningskabel (medfølger ikke\*).

\* Sørg for at bruge et lige stik.

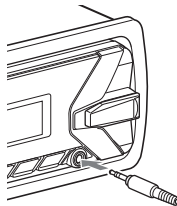

- 4 Tryk på SRC for at vælge [AUX].

### Sådan matches lydstyrken på den tilsluttede enhed med andre kilder

Start afspilning fra den bærbare lydenhed ved en moderat lydstyrke, og indstil din sædvanlige lyttelydstyrke på enheden.

Tryk på MENU, og vælg derefter [SET SOUND] → [SET AUX VOL.] (side 13).

## Brug af radioen

Hvis du vil lytte til radioen, skal du trykke på SRC for at vælge [TUNER].

Når DAB-båndet vælges første gang, efter du har udskiftet bilbatteri eller ændret tilslutninger, starter den indledende scanning automatisk. Vent, til den indledende scanning er udført. (Hvis den afbrydes, starter den indledende scanning igen, næste gang du vælger DAB-båndet). Hvis der ingen DAB-stationer bliver gemt under den første scanning, skal du udføre en automatisk scanning (side 8).

### Tip

Indstil [SET ANT-PWR] til [ON] (standard) eller [OFF] afhængig af typen af DAB-antenne (side 12).

## Modtagelse af DAB

DAB (Digital Audio Broadcasting) er et transmissionssystem på jordbaserede netværk. DAB-stationer samler radioprogrammer ("tjenester") i en gruppe, og hver tjeneste indeholder en eller flere komponenter. Den samme tjeneste kan nogle gange modtages på forskellige frekvenser.

### Manuel søgning efter en tjeneste

- 1 Tryk på MODE for at vælge [DB1], [DB2] eller [DB3].
- 2 Tryk på SEEK +/- for at søge i en gruppe efter en tjeneste. Tryk på og hold SEEK +/- inde for at søge efter forskellige grupper. Scanningen stopper, når enheden finder en tjeneste/gruppe. Søg, indtil den ønskede tjeneste modtages.

### Manuel lagring af en tjeneste

- 1 Når du modtager den tjeneste, du vil lagre, skal du trykke på og holde en nummerknop (1 til 6) inde, indtil der vises [MEM].

## Modtagelse af lagrede tjenester

- 1 Når du har valgt det ønskede bånd, skal du trykke på en nummerknop (1 til 6).

## Søgning efter en tjeneste efter navn (Quick-BrowZer™)

Du kan få vist en liste over tjenester, så det bliver nemmere at søge.

- 1 Tryk på Q (gennemse) under DAB-modtagelse. Enheden skifter til Quick-BrowZer-tilstand, og listen over tjenester vises.
- 2 Drej kontrolhjulet for at vælge den ønskede tjeneste, og tryk derefter på den. Modtagelse starter.

### Afslutte Quick-BrowZer-tilstand

Tryk på  (tilbage).

## Indstilling af DAB-meddelelser

Bestemte typer DAB-meddelelser, som du indstiller, kan afbryde den valgte kilde.

- 1 Tryk på MENU under DAB-modtagelse, drej kontrolhjulet for at vælge [SET GENERAL], og tryk derefter på det.
- 2 Drej kontrolhjulet for at vælge [SET ANNOUNCE], og tryk derefter på det.
- 3 Drej kontrolhjulet for at vælge [SET ANNC-ON] eller [SET ANNC-OFF], og tryk derefter på det.

### Bemærk

Under en DAB-meddelelse reguleres lydstyrken til et niveau, der er angivet for TA i RDS (side 9).

## Lytte til det samme eller et lignende program under svag modtagelse

Indstil [SET SOFTLINK] til [ON] (side 12).  
[FM-LINK] lyser, når det tilsvarende FM-program modtages.

"Hard Link" følger det samme program, og "Soft Link" følger et lignende program.

SOFT LINK	DAB		FM	
	Hard Link	Soft Link	Hard Link	Soft Link
OFF	○		○	
ON	○	○	○	○

## Automatisk opdatering af tjenestelisten (automatisk scanning)

- 1 Tryk på MODE for at vælge [DB1], [DB2] eller [DB3].
- 2 Tryk på MENU, drej kontrolhjulet for at vælge [SET GENERAL], og tryk derefter på det.
- 3 Drej kontrolhjulet for at vælge [SET AUTOSCAN], og tryk derefter på det. Enheden opdaterer listen over tjenester i Quick-BrowZer-tilstand.

## Brug af FM/MW/LW

### Lagring automatisk (BTM)

- 1 Tryk på MODE for at skifte bånd (FM1, FM2, MW eller LW).
- 2 Tryk på MENU, drej kontrolhjulet for at vælge [SET GENERAL], og tryk derefter på det.
- 3 Drej kontrolhjulet for at vælge [SET BTM], og tryk derefter på det.  
Enheden lagrer stationer i frekvensrækkefølgen på nummertasterne.

### Tuning

- 1 Tryk på MODE for at skifte bånd (FM1, FM2, MW eller LW).
- 2 Udfør indstilling.  
Sådan indstilles der manuelt  
Tryk på og hold SEEK +/- inde for at finde den omtrentlige frekvens, og tryk derefter på SEEK +/- flere gange for at finjustere den ønskede frekvens.  
Indstille automatisk  
Tryk på SEEK +/-.  
Scanningen stopper, når enheden finder en station.

### Lagring manuelt

- 1 Når du modtager den station, du vil lagre, skal du trykke på og holde en nummerknop (1 til 6) inde, indtil der vises [MEM].

### Modtagelse af lagrede radiostationer

- 1 Vælg båndet, og tryk derefter på en nummerknop (1 til 6).



# Brug af radiodatasystemet (RDS)

## Indstilling af alternative frekvenser (AF) og trafikmeddelelser (TA)

AF søger kontinuerligt efter den station med det stærkeste signal i et netværk, og TA viser aktuelle trafikoplysninger eller trafikprogrammer (TP), hvis de modtages.

- 1 Tryk på MENU, drej kontrolhjulet for at vælge [SET GENERAL], og tryk derefter på det.
- 2 Drej kontrolhjulet for at vælge [SET AF/TA], og tryk derefter på det.
- 3 Drej kontrolhjulet for at vælge [SET AF-ON], [SET TA-ON], [SET AF/TA-ON] eller [SET AF/TA-OFF], og tryk derefter på det.

## Lagre RDS-stationer med AF- og TA-indstillingen

Du kan forudindstille RDS-stationer sammen med en AF/TA-indstilling. Indstil AF/TA, og gem derefter stationen med BTM eller manuelt. Hvis du forudindstiller manuelt, kan du også forudindstille stationer, der ikke er RDS-stationer.

## Modtage nødmeddelelser

Når AF eller TA er aktiveret, vil nødmeddelelser automatisk afbryde den valgte kilde.

## Justere lydstyrkeniveauet under en trafikmeddelelse

Lydstyrkeniveauet lagres i hukommelsen til efterfølgende trafikmeddelelser uafhængigt af det normale lydstyrkeniveau.

## Bevare et regionalt program (REGIONAL)

Når AF- og REGIONAL-funktionerne er aktiveret, skiftes der ikke til en anden regional station med en stærkere frekvens. Hvis du forlader dette regionale programs modtagelsesområde, skal du indstille

[SET REG-OFF] i [SET GENERAL] under FM-modtagelse (side 12).

Denne funktion fungerer ikke i Storbritannien og i nogle andre områder.

## Local Link-funktion (kun Storbritannien)

Med denne funktion kan du vælge andre lokale stationer i området, selv hvis de ikke er lagret på dine nummerknapper.

Tryk under FM-modtagelse på en nummerknop (1 til 6), hvor der er gemt en lokal station. Tryk inden for 5 sekunder igen på en nummerknop for den lokale station. Gentag denne procedure, indtil den lokale station modtages.

## Indstilling af uret (clock time - CT)

CT-dataene fra RDS-transmissionen indstiller uret.

- 1 Indstil [SET CT-ON] i [SET GENERAL] (side 12).

## Valg af programtyper (PTY)

Brug PTY til at vise eller søge efter en ønsket programtype.

### Under DAB-modtagelse

- 1 Tryk to gange på PTY.
- 2 Drej kontrolhjulet, indtil den ønskede programtype vises. Tryk derefter på den. Enheden viser alle tjenester med den valgte programtype.
- 3 Drej kontrolhjulet, indtil den ønskede tjeneste vises. Tryk derefter på den. Modtagelse starter.

### Under FM-modtagelse

- 1 Tryk på PTY.
- 2 Drej kontrolhjulet, indtil den ønskede programtype vises. Tryk derefter på den. Enheden starter med at søge efter en station, der udsender den valgte programtype.

### Programtype

**NONE** (Ingen programtype\*), **NEWS** (nyheder), **AFFAIRS** (offentlige sager), **INFO** (oplysninger), **SPORT** (sport), **EDUCATE** (uddannelse), **DRAMA** (drama), **CULTURE** (kultur), **SCIENCE** (videnskab), **VARIED** (forskelligt), **POP M** (popmusik), **ROCK M** (rockmusik), **EASY M** (populærmusik) **LIGHT M** (let klassisk musik), **CLASSICS** (seriøs klassisk musik), **OTHER M** (anden musik), **WEATHER** (vejret), **FINANCE** (økonomi), **CHILDREN** (børneprogram), **SOCIAL A** (sociale sager), **RELIGION** (religion), **PHONE IN** (ring ind), **TRAVEL** (rejse), **LEISURE** (fritid), **JAZZ** (jazzmusik), **COUNTRY** (countrymusik), **NATION M** (national musik), **OLDIES** (oldies-musik), **FOLK M** (folkemusik), **DOCUMENT** (dokumentar)

\* Kan blive vist under DAB-modtagelse, afhængig af tjenesten.

## Afspilning

### Afspilning af en USB-enhed

I denne vejledning bruges "iPod" som en generel henvisning til iPod-funktioner på en iPod og en iPhone, medmindre andet er angivet i teksten eller illustrationerne.

Du finder oplysninger om kompatibilitet med din iPod, under "Om iPod" (side 14), eller du kan besøge supportwebstedet, der er nævnt på bagsiden.

Der kan anvendes USB-enheder af typen MSC (Mass Storage Class) og MTP (Media Transfer Protocol) (f.eks. et USB-flashdrev, digital medieafspiller, Android™-smartphone), der er kompatibel med USB-standarden. Afhængig af den digitale medieafspiller eller Android-smartphone kan det være nødvendigt at indstille USB-tilslutningstilstanden til MTP.

#### Bemærkninger

- Du finder oplysninger om kompatibilitet med din USB-enhed på supportwebstedet, der er nævnt på bagsiden.
- Afspilning af følgende filer understøttes ikke.  
MP3/WMA/FLAC:
  - copyrightbeskyttede filer
  - DRM-filer (Digital Rights Management)
  - Multikanals lydfileMP3/WMA:
  - lossless-komprimerede filer

### 1 Tilslut en USB-enhed til USB-porten (side 6).

Afspilning starter.

Hvis der allerede er en enhed tilsluttet, skal du starte afspilning ved at trykke på SRC for at vælge [USB] (der vises [IPD] på skærmen, når iPod'en genkendes).

### 2 Juster lydstyrken på denne enhed.

#### Stoppe afspilning

Tryk på og hold OFF inde i 1 sekund.

#### Fjerne enheden

Stop afspilning, og fjern derefter enheden.

## Advarsel for iPhone

Når du tilslutter en iPhone via USB, styres opkaldets lydstyrke af iPhone, ikke af enheden. Skru ikke utilsigtet op for lydstyrken på enheden under et opkald, da en pludselig høj lyd kan resultere i, at opkaldet afbrydes.

## Betjening af en iPod direkte (passagerstyring)

### 1 Tryk på og hold MODE inde under afspilning, til der vises [MODE IPOD].

Det bliver muligt at betjene iPod'en.

Bemærk, at lydstyrken kun kan justeres på enheden.

### Afslutte passagerstyring

Tryk på og hold MODE inde, til der vises [MODE AUDIO].

## Søgning og afspilning af numre

### Gentaget afspilning og vilkårlig afspilning

### 1 Tryk på ◀ (gentag) eller ↻ (shuffle) flere gange under afspilning for at vælge den ønskede afspilningstilstand.

Det kan tage lidt tid at starte afspilning i den valgte afspilningstilstand.

De tilgængelige afspilningstilstande varierer, afhængigt af den valgte lydkilde.

## Søgning efter et nummer efter navn (Quick-BrowZer™)

### 1 Under USB-afspilning skal du trykke på Q (gennemse)\* for at få vist listen over søgekategorier.

Tryk på ⏮ (tilbage) flere gange, når nummerlisten vises, for at få vist den ønskede søgekategori.

\* Tryk på Q (gennemse) under afspilning i mindst 2 sekunder for at vende direkte tilbage til starten af kategorilisten.

### 2 Drej kontrolhjulet for at vælge den ønskede søgekategori, og tryk derefter på det for at bekræfte.

### 3 Gentag trin 2 for at søge efter det ønskede nummer.

Afspilning starter.

### Afslutte Quick-BrowZer-tilstand

Tryk på Q (gennemse).

## Søgning ved at hoppe mellem numre (Jump-tilstand)

### 1 Tryk på Q (gennemse).

### 2 Tryk på SEEK +.

### 3 Drej kontrolhjulet for at vælge nummeret.

Listen hopper i trin på 10 % af det samlede antal numre.

### 4 Tryk på ENTER for at vende tilbage til Quick-BrowZer-tilstand.

Det valgte nummer vises.

### 5 Drej kontrolhjulet for at vælge det ønskede nummer, og tryk derefter på det.

Afspilning starter.

## Indstillinger

### annullering af DEMO-tilstanden

Du kan annullere den demonstrationsskærm, der vises, når kilden er slukket, eller uret vises.

- 1 Tryk på MENU, drej kontrolhjulet for at vælge [SET GENERAL], og tryk derefter på det.
- 2 Drej kontrolhjulet for at vælge [SET DEMO], og tryk derefter på det.
- 3 Drej kontrolhjulet for at vælge [SET DEMO-OFF], og tryk derefter på det. Indstillingen er udført.
- 4 Tryk to gange på ↩ (tilbage). Skærmen vender tilbage til normal modtagelse/afspilning.

### Grundlæggende indstillinger

Du kan angive indstillinger i følgende opsætningskategorier:  
Generel opsætning (GENERAL), lydopsætning (SOUND), skærmopsætning (DISPLAY)

- 1 Tryk på MENU.
- 2 Drej kontrolhjulet for at vælge opsætningskategorien, og tryk derefter på det.  
Elementerne kan angives på en anden måde, afhængigt af kilden og indstillingerne.
- 3 Drej kontrolhjulet for at vælge indstillingerne, og tryk derefter på det.

#### Vende tilbage til den forrige skærm

Tryk på ↩ (tilbage).

### General opsætning (GENERAL)

#### DEMO (demonstration)

Aktiverer demonstrationen: [ON], [OFF].

#### CLOCK-ADJ (juster ur) (side 6)

#### CAUT ALM (advarselsalarm)

Aktiverer advarselsalarmen: [ON], [OFF] (side 5). (kun tilgængelig, når kilden er deaktiveret, og uret vises).

#### BEEP

Aktiverer bipfunktionen: [ON], [OFF].

#### AUTO OFF

Deaktiveres automatisk efter et ønsket tidsrum, når enheden slukkes: [NO], [30S] (30 sekunder), [30M] (30 minutter), [60M] (60 minutter).

#### CT (tid på ur)

Aktiverer CT-funktionen: [ON], [OFF].

#### AF/TA (alternative frekvenser)/TA (trafikmeddelelser)

Vælger indstillingen for alternative frekvenser (AF) og trafikmeddelelser (TA): [AF-ON], [TA-ON], [AF/TA-ON], [AF/TA-OFF].

#### REGIONAL

Begrænser modtagelse til et bestemt område: [ON], [OFF]. (Kun tilgængelig, når der modtages FM).

#### BTM (Best tuning memory) (side 8)

(Kun tilgængelig, når der er valgt tuner (FM/MW/LW)).

#### ANNOUNCE (meddelelse)

Aktiverer udsendelsesmeddelelser: [ON], [OFF].

#### SOFTLINK

Søger efter og stiller automatisk ind på et lignende program, når signalet på det aktuelle program er for svagt til at modtage: [ON], [OFF]. (Kun tilgængeligt under DAB-modtagelse).

#### ANT-PWR (antennestrøm)

Leverer strøm til DAB-antennens indgangsterminal: [ON], [OFF]. (Kun tilgængeligt, når enheden er slukket eller under DAB-modtagelse).

---

### **AUTOSCAN** (automatisk scanning)

Udfører en automatisk scanning for at opdatere listen over tjenester i Quick-BrowZer-tilstand. (Kun tilgængeligt under DAB-modtagelse).

---

---

## **Lydopsætning (SOUND)**

Denne opsætningsmenu er tilgængelig, når der er valgt en hvilken som helst kilde.

---

### **EQ5 PRESET**

Vælger en equalizerkurve mellem 10 equalizerkurver eller slukket: [OFF], [R&B], [ROCK], [POP], [DANCE], [HIP-HOP], [ELECTRONICA], [JAZZ], [SOUL], [COUNTRY], [CUSTOM].  
Indstillingen for equalizerkurven kan gemmes for hver kilde.

---

### **EQ5 SETTING**

Indstiller [CUSTOM] for EQ5.

#### **BASE**

Vælger en forudindstillet equalizerkurve til yderligere tilpasning: [BAND1] (lav frekvens), [BAND2] (mellemlav frekvens), [BAND3] (mellem frekvens), [BAND4] (mellemhøj frekvens), [BAND5] (høj frekvens).

Lydstyrken kan justeres i trin på 1 dB fra -10 dB til +10 dB.

---

### **BALANCE**

Justerer lydbalancen: [RIGHT-15] – [CENTER] – [LEFT-15].

---

### **FADER**

Justerer det relative niveau: [FRONT-15] – [CENTER] – [REAR-15].

---

### **AUX VOL** (AUX-lydstyrkeniveau)

Justerer lydstyrkeniveauet for hver tilsluttet hjælpeenhed: [+18 dB] – [0 dB] – [-8 dB].

Denne indstilling fjerner behovet for at justere lydstyrkeniveauet mellem kilder.

---

---

## **Skærmopsætning (DISPLAY)**

---

### **DIMMER**

Ændrer lysstyrken på skærmen: [ON], [OFF].

---

### **SND SYNC** (lydsynkronisering)

Aktiverer synkroniseringen af belysningen med lyden: [ON], [OFF].

---

### **AUTO SCR** (rul automatisk)

Ruller automatisk i lange elementer: [ON], [OFF]. (Ikke tilgængelig, når der er valgt AUX eller tuner (FM/MW/LW)).

---

## Yderligere oplysninger

### Forholdsregler

- Køl enheden af på forhånd, hvis din bil har været parkeret i direkte sollys.
- Efterlad ikke frontpanelet eller lydenhederne i bilen, da de kan blive beskadigede på grund af høj temperatur i direkte sollys.
- Antennen foldes ud automatisk.

### Vedligeholde høj lyd kvalitet

Spild ikke væske på enheden.

### Afspilningsrækkefølge af lydfiler

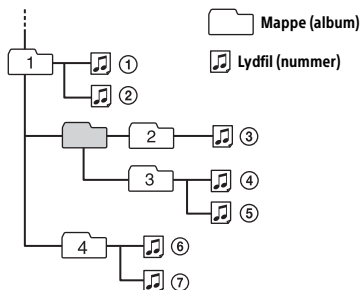

### Om iPod

- Du kan oprette tilslutning til følgende iPod-modeller. Opdater dine iPod-enheder med den nyeste software, før du tager dem i brug.

Kompatible iPhone/iPod-modeller

Kompatibel model	USB
iPhone 6 Plus	○
iPhone 6	○
iPhone 5s	○
iPhone 5c	○
iPhone 5	○

Kompatibel model	USB
iPhone 4s	○
iPhone 4	○
iPhone 3GS	○
iPod touch (5. generation)	○
iPod touch (4. generation)	○
iPod touch (3. generation)	○
iPod classic	○
iPod nano (7. generation)	○
iPod nano (6. generation)	○
iPod nano (5. generation)	○

- "Made for iPod" og "Made for iPhone" betyder, at et elektronisk tilbehør er udviklet til specifikt at kunne tilsluttes til henholdsvis iPod eller iPhone og er certificeret af udvikleren til at opfylde Apples standarder for ydeevne. Apple er ikke ansvarlig for betjeningen af denne enhed eller dens overensstemmelse med sikkerheds- og lovgivningsmæssige standarder. Bemærk, at brugen af dette tilbehør sammen med iPod eller iPhone kan påvirke trådløs funktionalitet.

Kontakt nærmeste Sony-forhandler, hvis du har spørgsmål eller problemer i forbindelse med enheden, som ikke er omtalt i denne vejledning.

## Vedligeholdelse

### Rengøring af stik

Enheden fungerer måske ikke korrekt, hvis stikkene mellem enheden og frontpanelet ikke er rene. Du kan forhindre dette ved at afmontere frontpanelet (side 5) og rengøre stikkene med en bomuldsklud. Du må ikke anvende magt. Stikkene kan blive beskadiget.

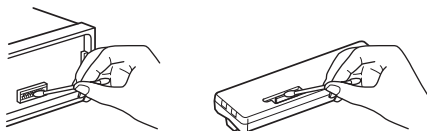

### Bemærkninger

- Sluk for tændingen af sikkerhedshensyn, inden du rengør stikkene, og tag nøglen ud af tændingen.
- Berør aldrig stikkene direkte med dine fingre eller med en metalenhed.

---

## Specifikationer

### Turner-afsnit

#### DAB/DAB+/DMB-R

Indstillingsområde: 174,928-239,200 MHz

Anvendelig følsomhed: -97 dBm

Antenneterminal:

Eksternt antennestik

#### FM

Indstillingsområde: 87,5-108,0 MHz

Antenneterminal:

Eksternt antennestik

Mellemfrekvens:

FM CCIR: -1.956,5 til -487,3 kHz og  
+500,0 Hz til 2.095,4 kHz

Anvendelig følsomhed: 7 dBf

Selektivitet: 75 dB ved 400 kHz

Signal-til-støj-forhold: 73 dB

Separation: 50 dB ved 1 kHz

Frekvenskurve: 20-15.000 Hz

#### MW/LW

Indstillingsområde:

MW: 531-1.602 kHz

LW: 153-279 kHz

Antenneterminal:

Eksternt antennestik

Følsomhed: MW: 26 µV, LW: 50 µV

### USB-afspiller

Interface: USB (fuld hastighed)

Maksimumspænding: 1 A

Det maksimale antal genkendelige numre:

– mapper (album): 256

– filer (numre) pr. mappe: 256

Tilsvarende codec:

MP3 (.mp3)

Bithastighed: 8-320 kbps (understøtter VBR  
(variabel bithastighed))

Samplingsfrekvens: 16-48 kHz

WMA (.wma)

Bithastighed: 32-192 kbps (understøtter VBR  
(variabel bithastighed))

Samplingsfrekvens: 32 kHz, 44,1 kHz, 48 kHz

FLAC (.flac)

Bitdybde: 16 bit, 24 bit

Samplingsfrekvens: 44,1 kHz, 48 kHz

### Forstærkerafsnit

Output: Højttalerudgange

Højttalerimpedans: 4-8 ohm

Maksimum udgangseffekt 55 watt × 4 (ved 4 ohm)

### Generelt

Udgange:

Lyudgangsstik (bagpå)

Antenne/forstærkerkontrolstik (REM OUT)

Indgange:

Fjernbetjenings indgangsterminal

Indgangsterminal for DAB-antenne

FM/MW/LW-antenneindgangsterminal

AUX-indgangsstik (stereoministik)

USB-port

Strømkrav: 12 V DC bilbatteri (negativ jord)

Nominelt strømforbrug: 10 A

Mål:

Ca. 178 mm × 50 mm × 120 mm (b/h/d)

Monteringsmål:

Ca. 182 mm × 53 mm × 102 mm (b/h/d)

Vægt: Ca. 0,7 kg

Pakkens indhold:

Hovedenhed (1)

Dele til installation og tilslutninger (1 sæt)

Din forhandler kan muligvis ikke håndtere alle de ovenfor angivne enheder. Spørg forhandleren, hvis du ønsker yderligere oplysninger.

Design og specifikationer kan ændres uden varsel.

## Copyright

Windows Media er enten et registreret varemærke eller et varemærke tilhørende Microsoft Corporation i USA og/eller andre lande.

Dette produkt er beskyttet af intellektuel ejendomsret for Microsoft Corporation. Brug eller distribution af denne teknologi uden for dette produkt er forbudt uden licens fra Microsoft eller et autoriseret Microsoft-datterselskab.

iPhone, iPod, iPod classic, iPod nano og iPod touch er varemærker tilhørende Apple Inc., der er registreret i USA og andre lande.

MPEG Layer-3-teknologi til lydkodning og patenter er givet i licens fra Fraunhofer IIS og Thomson.

Android er et varemærke tilhørende Google Inc.

### libFLAC

Copyright (C) 2000-2009 Josh Coalson  
Copyright (C) 2011-2013 Xiph.Org Foundation

Videredistribution og brug i kildeform og binær form, med eller uden ændringer, er tilladt, såfremt følgende betingelser overholdes:

- Videredistribution af kildekode skal bevare den ovenstående meddelelse om ophavsret, denne betingelsesliste og følgende ansvarsfraskrivelse.
- Videredistribution i binær form skal gengive ovenstående meddelelse om ophavsret, denne betingelsesliste og følgende ansvarsfraskrivelse i dokumentationen og/eller andre materialer, der leveres med ved distributionen.
- Hverken navnet på Xiph.org-fonden eller navnene på dens bidragsydere må bruges til at støtte eller promovere produkter afledt af denne software uden en specifik forudgående skriftlig tilladelse.

DENNE SOFTWARE LEVERES AF OPRETSHAVERNE OG BIDRAGYDERNE "SOM DEN ER OG FOREFINDES", OG ENHVER DIREKTE ELLER INDIREKTE GARANTI, HERUNDER, MEN IKKE BEGRÆNSET TIL STILTIENDE GARANTIER FOR SALGBARHED OG EGNETHED TIL ET BESTEMT FORMÅL, FRASKRIVES. FONDEN ELLER BIDRAGYDERE KAN UNDER INGEN OMSTÆNDIGHEDER HOLDES ANSVARLIGE FOR

DIREKTE, INDIREKTE, HÆNDELIGE, SÆRSKILT DOKUMENTEREDE SKADER, PØNALE SKADER ELLER FØLGESKADER (HERUNDER MEN IKKE BEGRÆNSET TIL FREMSKAFFELSE AF ERSTATNINGSVARER ELLER TJENESTER, MANGLENDE ANVENDELSE, TAB AF DATA ELLER INDTJENING ELLER DRIFTSAFBRYDELSE), UANSET HVORDAN DETTE MÅTTE VÆRE FORÅRSAGET OG I HENHOLD TIL ENHVER TEORI OM ERSTATNINGANSVAR, I HENHOLD TIL KONTRAKT, SKÆRPET ANSVAR ELLER TORT (INKLUSIVE FORSØMMELIGHED ELLER ANDET), SOM FØLGE AF BRUGEN AF DENNE SOFTWARE, SELVOM DER ER INFORMERET OM MULIGHEDEN FOR SÅDANNE SKADER.

## Fejlfinding

Følgende tjekliste kan hjælpe dig med at afhjælpe problemer, du kan opleve med enheden.

Før du gennemgår tjeklisten nedenfor, bør du kontrollere tilslutningen og betjeningsanvisningerne.

Hvis du ønsker oplysninger om brug af sikringen og fjernelse af enheden fra instrumentbrættet, kan du se "Tilslutning/installation" (side 19).

Hvis problemet ikke kan løses, kan du besøge supportwebstedet, der er nævnt på bagsiden.

## Generelt

### Ingen lyd eller lyden er meget lav.

- Positionen for udtoningskontrollen [FADER] er ikke indstillet til et 2-højtalerssystem.
- Lydstyrken på enheden og/eller den tilsluttede enhed er meget lav.
  - Skru op for lydstyrken på enheden og den tilsluttede enhed.

### Ingen biplyd.

- Der er tilsluttet en forstærker (ekstraudstyr), og du bruger ikke den indbyggede forstærker.

### Indholdet af hukommelsen er blevet slettet.

- Strømforsyningsledningen eller batteriet er taget ud eller er ikke tilsluttet korrekt.



---

**Lagrede stationer og korrekt tid er slettet.**

**Sikringen er sprunget.**

**Der forekommer støj, når tændingens position ændres.**

→ Ledningerne er ikke sat korrekt sammen med bilens tilbehørsstrømsstik.

---

**Under afspilning eller modtagelse starter demonstrationstilstand.**

→ Hvis der ikke udføres nogen betjening i 5 minutter med [DEMO-ON] indstillet, starter demonstrationstilstanden.  
– Indstil [DEMO-OFF] (side 12).

---

**Skærmen forsvinder fra/vises ikke i skærmvinduet.**

→ Lysdæmperen er indstillet til [DIM-ON] (side 13).  
→ Skærmen forsvinder, hvis du trykker på og holder OFF inde.  
– Tryk på OFF på enheden, indtil skærmen vises.  
→ Stikkene er snavsede (side 14).

---

**Skærmen/belysningen blinker.**

→ Strømforsyningen er ikke tilstrækkelig.  
– Sørg for, at bilbatteriet leverer tilstrækkelig strøm til enheden. (Strømkravet er 12 V jævnstrøm).

---

**Betjeningsknapperne fungerer ikke.**

→ Tryk på DSPL og  (tilbage)/MODE i mindst 2 sekunder for at nulstille enheden.  
Indholdet af hukommelsen er blevet slettet.  
Undlad af sikkerhedsmæssige årsager at nulstille enheden, mens du kører.

---

## Radiomodtagelse

**Der kan ikke modtages stationer.**

**Lyden generes af støj.**

→ Tilslutningen er ikke korrekt.  
– Kontroller tilslutningen af bilantennen.  
– Hvis bilantennen ikke foldes ud, skal du kontrollere ledningen til antennen.  
→ Se [NO SERV] (side 18) for at få oplysninger, når DAB-signalet ikke kan modtages.

---

**Indstilling af faste stationer er ikke mulig.**

→ Udsendelsessignalet er for svagt.

---

## RDS

**SEEK starter efter nogle få sekunders lytning.**

→ Stationen er ikke-TP eller har et svagt signal.  
– Deaktiver TA (side 9).

---

**Ingen trafikmeddelelser.**

→ Aktiver TA (side 9).  
→ Stationen udsender ikke trafikmeddelelser på trods af, at den er TP.  
– Stil ind på en anden station.

---

**PTY viser [- - - - -].**

→ Den aktuelle station er ikke en RDS-station.  
→ RDS-data er ikke blevet modtaget.  
→ Stationen angiver ikke programtypen.

---

**Navnet på programtjenesten blinker.**

→ Der er ingen alternativ frekvens for aktuelle station.  
– Tryk på SEEK +/-, mens navnet på programtjenesten blinker. Der vises [PI SEEK], og enheden starter med at søge efter en anden frekvens med samme PI-data (programidentifikation).

---

## Afspilning fra en USB-enhed

**Du kan ikke afspille numre via en USB-hub.**

→ Denne enhed kan ikke genkende USB-enheder via en USB-hub.

---

**Afspilning fra en USB-enhed tager længere tid.**

→ USB-enheden indeholder filer med en kompliceret træstruktur.

---

**Lyden er uregelmæssig.**

→ Lyden kan være uregelmæssig ved en høj bithastighed.  
→ DRM-beskyttede (Digital Rights Management) filer kan i nogle tilfælde måske ikke afspilles.

---

**En lydfil kan ikke afspilles.**

→ USB-enhed, der er formateret med et andet filsystem end FAT16 eller FAT32, understøttes ikke.\*

\* Enheden understøtter FAT16 og FAT32, men nogle USB-enheder understøtter måske ikke alle disse FAT-formater. Se betjeningsvejledningen til alle USB-enheder for at få yderligere oplysninger, eller kontakt producenten.

## Fejlskærme/meddelelser

**HUB NO SUPRT:** USB-hubs understøttes ikke.

**IPD STOP:** iPod-afspilning er færdig.

→ Betjen din iPod/iPhone for at starte afspilning.

**NO AF:** Ingen alternative frekvenser.

→ Tryk på SEEK +/-, mens navnet på programtjenesten blinker. Enheden starter med at søge efter en anden frekvens med samme PI-data (programidentifikation). (Der vises [PI SEEK]).

**NO DATA**

→ Der er ingen DAB-tjeneste for den valgte programtype.  
– Tryk på  (tilbage).

**NO INFO** (ingen oplysninger)

→ Der er ingen etiketoplysninger for den aktuelle DAB-tjeneste.

**NO SERV** (ingen service)

DAB-signalet kan ikke modtages.

→ Udfør en automatisk scanning (side 8).

→ Kontroller tilslutningen af DAB-antennen.

→ Kontroller, at [ANT-PWR] er indstillet til [ON] (side 12).

**NO TP:** Ingen trafikprogrammer.

→ Enheden fortsætter med at søge efter tilgængelige TP-stationer.

**OVERLOAD:** USB-enheden er overbelastet.

→ Afbryd USB-enheden, og tryk derefter på SRC for at vælge en anden kilde.

→ Der er fejl på USB-enheden, eller der er en ikke-understøttet USB-enhed tilsluttet.

**READ:** Læser oplysninger nu.

→ Vent, indtil læsningen er gennemført, og afspilningen starter automatisk. Afhængigt af filstrukturen kan dette tage lidt tid.

**RECEIVING**

→ DAB-båndet er valgt, og enheden venter på at modtage en tjeneste.

**USB ERROR:** USB-enheden kan ikke afspilles.

→ Tilslut USB-enheden igen.

**USB NO DEV:** En USB-enhed er ikke tilsluttet eller genkendes ikke.

→ Sørg for, at USB-enheden eller USB-kablet er tilsluttet korrekt.

**USB NO MUSIC:** Der er ingen fil, der kan afspilles.

→ Tilslut en USB-enhed, der indeholder filer, der kan afspilles (side 15).

**USB NO SUPRT:** USB-enheden understøttes ikke.

→ Du finder oplysninger om kompatibilitet med din USB-enhed på supportwebstedet, der er nævnt på bagsiden.

Hvis disse løsninger ikke forbedrer situationen, skal du kontakte den nærmeste Sony-forhandler.

## Tilslutning/installation

### Forsigtig

- **Før alle jordkabler til et fælles jordpunkt.**
- Sørg for, at skruerne ikke kommer i klemme under en skrue eller sidder fast under bevægelige dele (f.eks. sædets skinner).
- Sluk tændingen i bilen, før du opretter tilslutning, for at undgå kortslutning.
- Sæt strømforsyningsstikket ④ i enheden og højttalerne, før du tilslutter det til det ekstra strømstik.
- Sørg for at isolere alle ikke-tilsluttede ledninger med elektrikertape af sikkerhedsårsager.

### Forholdsregler

- Vælg installationsplaceringen omhyggeligt, så enheden ikke forstyrrer normal kørsel.
- Undgå at montere enheden i områder med støj, snavs, mange vibrationer eller høj temperatur, f.eks. i direkte sollys eller i nærheden af varmekanaler.
- Brug kun de medfølgende monteringskomponenter til sikker installation.

#### Bemærkning om strømforsyningsledning (gul)

Når du tilslutter denne enhed i kombination med andre stereokomponenter, skal den gennemsnitlige strømstyrke i bilens kredsløb, som enheden er tilsluttet, være højere end summen af hver enkelt komponents ampere.

#### Justering af monteringsvinkel

Juster monteringsvinklen til mindre end 45°.

## Liste over dele til installation

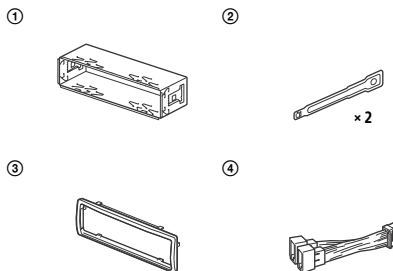

- Denne liste over dele indeholder ikke hele pakkens indhold.
- Beslaget ① og beskyttelsesrammen ③ monteres på enheden før forsendelse. Før du monterer enheden, skal du bruge frigørelsesnøglerne ② for at fjerne beslaget ① fra enheden. Se "Fjernelse af beskyttelsesrammen og beslaget" (side 22) for at få flere oplysninger.
- Gem frigørelsesnøglerne ② til fremtidig brug, da du også skal bruge dem, hvis du fjerner enheden fra din bil.

# Tilslutning

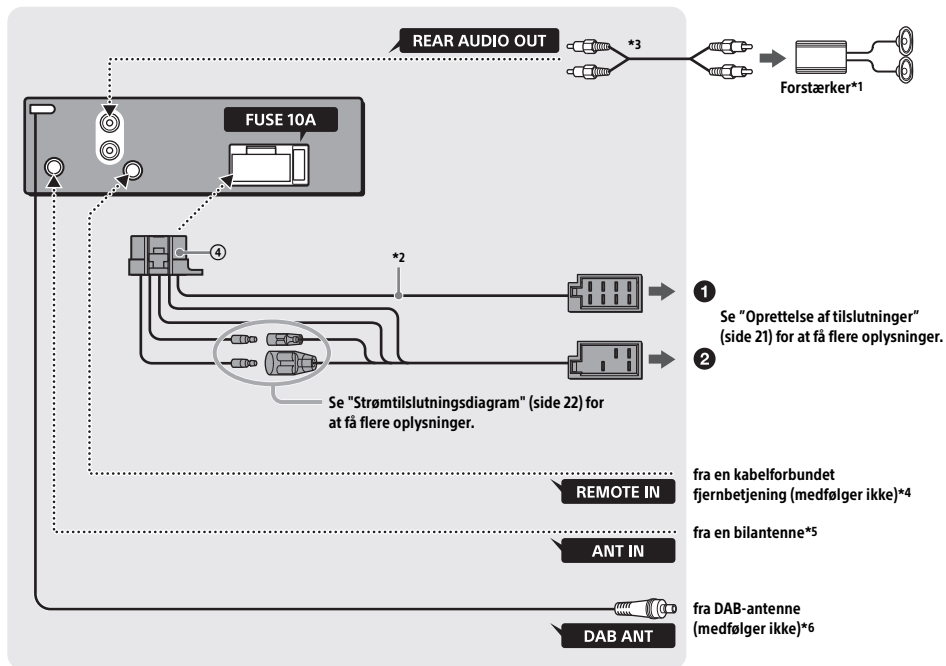

\*1 Medfølger ikke

\*2 Højttalerimpedans: 4-8  $\Omega$   $\times$  4

\*3 RCA-kabel (medfølger ikke)

\*4 Afhængig af biltypen skal du bruge en adapter til en kabelforbundet fjernbetjening (medfølger ikke).

\*5 Afhængig af biltypen skal du bruge en adapter (medfølger ikke), hvis antennestikket ikke passer.

\*6 Indstil [SET ANT-PWR] til [ON] (standard) eller [OFF] afhængig af typen af DAB-antenne (side 12).  
Maks. forsyningsstrøm på 0,1 A

## Oprettelse af tilslutninger

Hvis du har en antenne uden en relæboks, kan tilslutning af denne enhed med den medfølgende strømforsyningsledning ④ beskadige antennen.

### 1 Til bilens højttalerstik

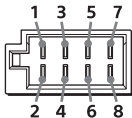

1	Baghøjttaler (højre)	⊕	Lilla
2		⊖	Lilla/sortstribet
3	Fronthøjttaler (højre)	⊕	Grå
4		⊖	Grå/sortstribet
5	Fronthøjttaler (venstre)	⊕	Hvid
6		⊖	Hvid/sortstribet
7	Baghøjttaler (venstre)	⊕	Grøn
8		⊖	Grøn/sortstribet

### 2 Til bilens strømstik

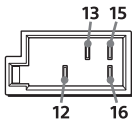

12	kontinuerlig strømforsyning	Gul
13	antenne/forstærkerkontrol (REM OUT)	Blå/hvidstribet
15	omskiftet strømforsyning	Rød
16	jordforbundet	Sort

## Nem tilslutning af subwoofer

Du kan bruge en subwoofer uden en forstærker, når den er tilsluttet en baghøjttalerledning.

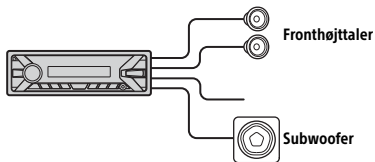

### Bemærkninger

- Klargøring af baghøjttalerledning er påkrævet.
- Brug en subwoofer med en impedans på 4 til 8 ohm og med tilstrækkelig strømstyringskapacitet for at undgå skade.

## Hukommelsestilslutning

Når den gule strømforsyningsledning er tilsluttet, leveres der altid strøm til hukommelseskredsløbet, selv når tændingen er slukket.

## Højttalerforbindelse

- Sluk for enheden, inden du tilslutter højttalerne.
- Brug højttalere med en impedans på 4 til 8 ohm og med tilstrækkelig strømstyringskapacitet for at undgå skade.

## Strømtilslutningsdiagram

Sørg for, at din bils ekstra strømstik er aktiveret, og forbind ledningerne korrekt afhængig af bilen.

Ekstra strømstik

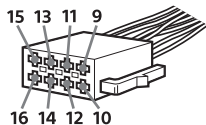

### Fælles tilslutning

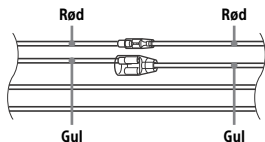

12	kontinuerlig strømforstyrning	Gul
15	omskiftet strømforstyrning	Rød

### Når der er byttet om på placeringerne af de røde og gule ledninger

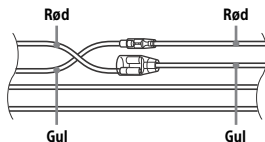

12	omskiftet strømforstyrning	Gul
15	kontinuerlig strømforstyrning	Rød

### Når bilen er uden ACC-position

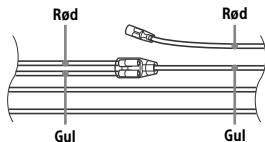

Når du har matchet tilslutningerne og vendt strømforstyrningens ledninger korrekt, skal du tilslutte enheden til bilens strømforstyrning. Hvis du har spørgsmål og problemer i forbindelse med tilslutning af din enhed, som ikke er omtalt i denne vejledning, skal du kontakte bilforhandleren.

## Installation

### Fjernelse af beskyttelsesrammen og beslaget

Før du installerer enheden, skal du fjerne beskyttelsesrammen ③ og beslaget ① fra enheden.

- 1 Tag fat om begge kanter på beskyttelsesrammen ③, og træk den derefter ud.

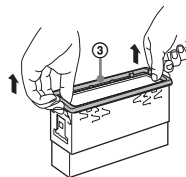

- 2 Indsæt begge frigørelsesnøgler ②, indtil de klikker, og træk beslaget nedad ①. Træk derefter enheden opad for at skille dem ad.

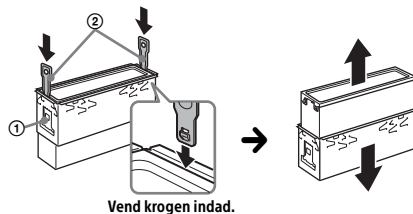

## Montering af enheden i instrumentbrættet

Før du installerer, skal du sørge for, at låsene på begge sider af beslagene ① bøjes indad 2 mm.

- 1 Placer beslaget ① i instrumentbrættet, og bøj derefter takkerne udad, så de slutter til.

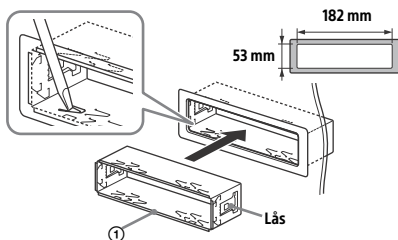

- 2 Monter enheden på beslaget ①, og påsæt derefter beskyttelsesrammen ③.

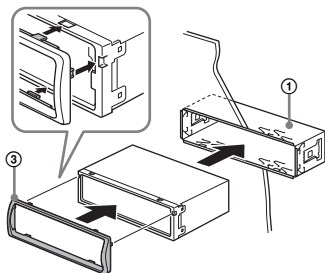

### Bemærkninger

- Hvis låsene er lige eller bøjet udad, bliver enheden ikke installeret sikkert, og den kan hoppe ud.
- Sørg for, at de 4 låse på beskyttelsesrammen ③ sidder godt fast i enhedens stik.

## Afmontering og montering af frontpanelet

Se "Afmontering af frontpanelet" (side 5) for at få flere oplysninger.

## Udskiftning af sikring

Når du udskifter sikringen, skal du sørge for at bruge den ampere, der er angivet på den oprindelige sikring. Hvis sikringen sprænger, skal du kontrollere strømtilslutningen og udskifte sikringen. Hvis sikringen sprænger igen efter udskiftning, kan der være en intern fejl. I en sådan situation skal du kontakte den nærmeste Sony-forhandler.

Sikring (10 A)

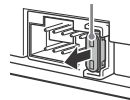

### **Websted for kundesupport**

Hvis du har spørgsmål eller vil se de seneste supportoplysninger om dette produkt, skal du besøge webstedet herunder:

**<http://www.sony.eu/support>**

Registrer dit produkt online nu på adressen:

**<http://www.sony.eu/mysony>**



<http://www.sony.net/>

©2016 Sony Corporation