

Digitalni fotoaparats
s izmjenjivim objektivom

α
7s

Priručnik s uputama

E-mount



„Priručnik” (mrežni priručnik)
U „Priručniku” potražite detaljne upute
o mnogim funkcijama fotoaparata.

http://rd1.sony.net/help/ilc/1420/h_zz/

Hrvatski

E-mount

Saznajte više o fotoaparatu („Priručnik“)



„Priručnik“ je mrežni priručnik.
„Priručnik“ možete čitati na računalu ili pametnom telefonu. U njemu potražite detaljne upute o mnogim funkcijama fotoaparata.

URL:

http://rd1.sony.net/help/ilc/1420/h_??/



Vlasnikova evidencija

Broj modela i serijski brojevi nalaze se na dnu. Upišite serijski broj na mjesto u nastavku. Ti će vam brojevi trebati prilikom kontaktiranja s prodavačem proizvoda tvrtke Sony u vezi s ovim proizvodom.

Broj modela WW328274 (ILCE-7S)
Serijski broj _____

Broj modela AC-UD10/AC-UUD11
Serijski broj _____

UPOZORENJE

Kako biste smanjili rizik od požara ili strujnog udara, ne izlažite uređaj kiši ili vlazi.

VAŽNE SIGURNOSNE UPUTE -SAČUVAJTE OVE UPUTE OPASNOST DA BISTE SMANJILI RIZIK OD POŽARA ILI STRUJNOG UDARA, PAŽLJIVO SLIJEDITE OVE UPUTE

Ako oblik utikača ne odgovara strujnoj utičnici, upotrijebite dodatni adapter za utikač čija je konfiguracija odgovarajuća za strujnu utičnicu.

OPREZ

Komplet baterija

Ako se kompletom baterija pogrešno rukuje, može eksplodirati, izazvati požar ili čak kemijske opekline. Pridržavajte se sljedećih mjera opreza.

- Ne rastavljajte.
- Ne razbijajte i ne izlažite komplet baterija udarcima ili sili, na primjer udarcima čekića te pazite da vam ne ispadne i da ga ne nagazite.
- Nemojte izazivati kratki spoj i nemojte dopustiti da metalni predmeti dođu u dodir s priključcima baterije.
- Ne izlažite visokim temperaturama iznad 60 °C, na primjer ostavljanjem na izravnom sunčevom svjetlu ili u automobilu parkiranim na suncu.
- Nemojte spaljivati ili bacati u vatru.
- Nemojte rukovati litij-ionskom baterijom ako je oštećena ili curi.
- Obavezno puniti komplet baterija originalnim punjačem baterija Sony ili uređajem koji služi za punjenje kompleta baterija.
- Držite komplet baterija izvan dohvata male djece.
- Držite komplet baterija na suhom.
- Zamijenite samo jednakom ili odgovarajućom vrstom proizvoda koju preporučuje tvrtka Sony.
- Upotrijebljeni komplet baterija pravovremeno odložite, kao što je opisano u uputama.

Adapter za izmjeničnu struju

Pri upotrebi adaptera za izmjeničnu struju služite se zidnom utičnicom u blizini. Odmah isključite adapter za izmjeničnu struju iz zidne utičnice ako dođe do ikakvih smetnji pri upotrebi uređaja.

Punjač baterija

Čak i kada je žaruljica CHARGE punjača baterije isključena, napajanje nije isključeno. Ako dođe do problema dok je jedinica u upotrebi, isključite je iz zidne utičnice kako biste isključili napajanje.

Kabel za napajanje (mrežni vod), ako se isporučuje, posebno je dizajniran za upotrebu s ovim modelom fotoaparata i ne smije se upotrebljavati s drugom električnom opremom.

Za korisnike u Europi

Napomena za korisnike u državama koje primjenjuju direktive EU-a

Proizvođač: Sony Corporation,
1-7-1 Konan Minato-ku Tokio,
108-0075 Japan
Za informacije o usklađenosti proizvoda sa zakonodavstvom EU-a:
Sony Deutschland GmbH, Hedelfinger
Strasse 61, 70327 Stuttgart, Njemačka



Ovime tvrtka Sony Corporation izjavljuje da je ova oprema u skladu s osnovnim zahtjevima i relevantnim odredbama direktive 1999/5/EZ. Dodatne informacije potražite na sljedećoj URL adresi: <http://www.compliance.sony.de/>

Napomena

Ako se zbog statičkog elektriciteta ili elektromagnetskih smetnji prijenos podataka ne dovrši do kraja (neuspješan prijenos), ponovno pokrenite aplikaciju ili isključite i ponovno priključite komunikacijski kabel (USB itd.).

Ovaj je proizvod ispitani i utvrđeno je da je u skladu s ograničenjima propisanim a odredbom EMC za upotrebu kabela za povezivanje kraćih od 3 metra.

Elektromagnetska polja na određenim frekvencijama mogu utjecati na sliku i zvuk ove jedinice.

Zbrinjavanje iskorištenih baterija te električne i elektroničke opreme (primjenjivo u Europskoj uniji i drugim europskim državama s odvojenim sustavima za prikupljanje otpada)



Ovaj simbol na proizvodu, bateriji ili na pakiranju označava da se proizvod i baterija ne smiju odlagati kao kućanski otpad.

Na određenim

baterijama ovaj se simbol može pojaviti u kombinaciji s kemijskim simbolom. Kemijski simbol za živu (Hg) ili olovo (Pb) dodan je ako baterija sadrži više od 0,0005% žive ili 0,004% olova. Pravilnim zbrinjavanjem proizvoda i baterija pridonosite sprječavanju mogućih negativnih posljedica za okoliš i ljudsko zdravlje do kojih bi moglo doći neispravnim zbrinjavanjem otpada. Recikliranje materijala pomaže u očuvanju prirodnih resursa.

U slučaju da proizvodi iz sigurnosnih, izvedbenih ili razloga integriteta podataka zahtijevaju trajno povezivanje s baterijom, tu bateriju može zamijeniti samo ovlašteno servisno osoblje. Da biste omogućili pravilno postupanje s baterijom te električnom i elektroničkom opremom, proizvode po isteku vijeka trajanja odložite na odgovarajuće odlagalište za recikliranje električne i elektroničke opreme. Za sve ostale baterije pogledajte odjeljak o tome kako sigurno ukloniti bateriju iz proizvoda. Bateriju odložite na odgovarajuće odlagalište za recikliranje iskorištenih baterija.

Dodatne informacije o recikliranju ovog proizvoda ili baterije zatražite od lokalne gradske uprave, komunalne službe za zbrinjavanje otpada ili u trgovini u kojoj ste kupili proizvod ili bateriju.

Za korisnike koji su fotoaparat kupili u trgovini za turiste u Japanu

Napomena

Neke se certifikacijske oznake za standarde koje podržava fotoaparat mogu potvrditi na zaslonu fotoaparata.

Odaberite MENU →  (Setup) 6 → [Certification Logo].

Ako prikaz nije moguć zbog problema poput kvara fotoaparata, obratite se prodavaču proizvoda tvrtke Sony ili lokalnom ovlaštenom servisu proizvoda tvrtke Sony.

Pojedinosti o Wi-Fi funkcijama potražite u letku „Vodič za Wi-Fi vezu/ povezivanje jednim dodirrom (NFC)”.

Napomene o upotrebi fotoaparata

Jezik zaslona

Pomoću izbornika možete odabrati jezik koji će se prikazivati na zaslonu.

Postupak snimanja

Ovaj fotoaparata nudi 2 načina gledanja objekata: način monitora pomoću monitora i način tražila pomoću tražila.

Funkcije ugrađene u fotoaparata

- U priručniku su opisani uređaji kompatibilni s formatom 1080 60i i 1080 50i.
Da biste provjerili je li vaš fotoaparata kompatibilan s formatom 1080 60i ili 1080 50i, potražite sljedeće oznake na dnu fotoaparata.
Uređaj kompatibilan s formatom 1080 60i: 60i
Uređaj kompatibilan s formatom 1080 50i: 50i
- Ovaj fotoaparata kompatibilan je s videozapisima u formatu 1080 60p ili 50p. Za razliku od dosadašnjih standardnih načina snimanja koji upotrebljavaju isprepleteni način, ovaj fotoaparata snima pomoću progresivnog načina. Time se povećava rezolucija i nastaje ugađenija i realističnija slika.

Stvaranje datoteke slikovne baze podataka

Ako u fotoaparata umetnete memorijsku karticu koja ne sadrži datoteku slikovne baze podataka i uključite ga, fotoaparata će automatski stvoriti datoteku slikovne baze podataka i pri tom će iskoristiti dio kapaciteta memorijske kartice.

Taj postupak može potrajati nešto duže i dok se ne dovrši, ne možete upravljati fotoaparatom. Ako dođe do pogreške datoteke baze podataka, izvezite sve slike na računalo pomoću programa PlayMemories Home™ i zatim pomoću fotoaparata formatirajte memorijsku karticu.

Snimanje s objektivom E-mount kompatibilnim s veličinom APS-C

Fotoaparata je opremljen CMOS senzorom punog kadra od 35 mm. Međutim, kada se upotrebljava E-mount objektiv kompatibilan s veličinom APS-C, veličina slike se smanjuje i automatski postavlja na postavku veličine APS-C (zadane postavke).

Bez kompenzacije za oštećen sadržaj ili kvar u snimanju

Sony ne može kompenzirati kvar u snimanju ili gubitak ili oštećenje snimljenog sadržaja zbog kvara fotoaparata ili medija za snimanje itd.

Preporučuje se sigurnosno kopiranje

Da biste izbjegli gubitak podataka, uvijek sigurnosno kopirajte podatke na druge medije.

Napomene o monitoru, elektroničkom tražilu, objektivu i slikovnom senzoru

- Monitor i elektroničko tražilo proizvedeni su pomoću visoko precizne tehnologije i više od 99,99% piksela ispravno je i spremno za upotrebu. Međutim, moguće je da se pojave sitne crne i/ili svijetle točke (bijele, crvene, plave ili zelene boje) koje su stalno prisutne na monitoru i elektroničkom tražilu. Te točke normalan su rezultat proizvodnog postupka i ni na koji način ne utječu na slike.
- Nemojte držati fotoaparata za monitor.
- Kada upotrebljavate objektiv za zumiranje, nemojte povlačiti prste ili druge predmete koji zapnu u objektivu.
- Fotoaparata ne izlažite sunčevom svjetlu ili ne snimajte u smjeru sunca duže vrijeme. Može doći do oštećenja unutarnjeg mehanizma. Ako je sunčevo svjetlo fokusirano na obližnji objekt, može izazvati požar.

- Na hladnom mjestu slike na zaslonu mogu izgledati usporeno. Ne radi se o kvaru. Kada uključujete fotoaparat na hladnom mjestu, zaslon može privremeno postati taman. Kada se fotoaparat ugrije, zaslon će normalno raditi.
- Snimljena slika može biti različita od slike koju ste gledali prije snimanja.

Napomene o snimanju s tražilom

Fotoaparat je opremljen elektroničkim OLED tražilom visoke rezolucije i visokog kontrasta. Tražilo postiže široki kut gledanja i ne zamara oko. Fotoaparat je izrađen za osiguranje tražila koje se lako upotrebljava tako što su uravnoteženi razni elementi.

- Slika može biti lagano iskrivljena u blizini kutova tražila. Ne radi se o kvaru. Kada želite provjeriti svaku pojedinost cijele kompozicije, možete upotrijebiti i monitor.
- Ako okrećete fotoaparat i pri tom gledate u tražilo i pomičete oči, slika u tražilu može biti iskrivljena i boje slike mogu se mijenjati. To je karakteristika objektivna ili uređaja za prikaz i nije kvar. Preporučujemo da prilikom snimanja slike gledate u središnji dio tražila.
- Prilikom snimanja s tražilom možete osjetiti naprezanje očiju, umor, mučninu ili mučninu od kretanja. Preporučujemo da prilikom snimanja kroz tražilo radite redovite pauze za odmor. Potrebna dužina ili učestalost pauze individualna je, tako da sami odlučite o tome. U slučaju osjećaja neugodnosti, nemojte upotrebljavati tražilo dok se ne budete osjećali udobno i po potrebi posjetite doktora.

Napomene o dugotrajnom snimanju

- Ovisno o temperaturi fotoaparata i baterije, možda nećete moći snimati videozapise ili će se napajanje automatski isključiti kako bi se zaštitio fotoaparat. Prikazat će se poruka na zaslonu prije nego što se isključi napajanje ili više nećete moći snimati videozapise. U tom slučaju ostavite fotoaparat isključen i pričekajte da se temperatura fotoaparata i baterije spusti. Ako uključite napajanje prije nego što se fotoaparat i baterija dovoljno ohlade, napajanje se može ponovno isključiti i možda nećete moći snimati videozapise.
- Pod visokim temperaturama okoline, temperatura fotoaparata se brzo povećava.
- Kada se temperatura fotoaparata povećava, kvaliteta slike može se pokvariti. Preporučujemo da pričekate dok temperatura fotoaparata ne padne prije nego što nastavite sa snimanjem.
- Površina fotoaparata može postati topla. Ne radi se o kvaru.

Napomene o uvozu XAVC S i AVCHD videozapisa na računalo

Kada uvozite XAVC S ili AVCHD videozapise na računalo, preuzmite i upotrijebite softver PlayMemories Home na sljedećem web-mjestu:
www.sony.net/pm/

Napomene o reprodukciji videozapisa na drugim uređajima

- Ovaj fotoaparat upotrebljava MPEG-4 AVC/H.264 High Profile za AVCHD format snimanja. Videozapisi snimljeni ovim fotoaparatom u AVCHD formatu možda se neće moći reproducirati na sljedećim uređajima.

- ostali uređaji kompatibilni s AVCHD formatom koji ne podržavaju High Profile
- uređaji nekompatibilni s AVCHD formatom

Ovaj fotoaparat upotrebljava i MPEG-4 AVC/H.264 Main Profile za snimanje u MP4 formatu. Iz tog se razloga videozapisi snimljeni ovim fotoaparatom u MP4 formatu ne mogu reproducirati na uređajima koji ne podržavaju MPEG-4 AVC/H.264.

- Diskovi snimljeni u HD (visokoj rezoluciji) kvalitete slike mogu se reproducirati samo na uređajima kompatibilnim s AVCHD formatom. DVD uređaji za reprodukciju ili DVD snimači ne mogu reproducirati diskove HD kvalitete slike jer su nekompatibilni s AVCHD formatom. Isto tako, DVD uređaji za reprodukciju i DVD snimači možda neće moći izbaciti diskove HD kvalitete slike.
- Videozapisi snimljeni u formatu 1080 60p/1080 50p mogu se reproducirati samo na uređajima koji podržavaju format 1080 60p/1080 50p.

Upozorenje na autorska prava

Televizijski programi, filmovi, videovrpce i drugi materijali mogu biti zaštićeni autorskim pravima. Neovlašteno snimanje takvih materijala može kršiti propise zakona o autorskim pravima.

Slike upotrijebljene u ovom priručniku

Fotografije upotrijebljene kao primjeri slika u ovom priručniku reproducirane su slike i nisu stvarne snimke slika ovim fotoaparatom.

O specifikacijama podataka opisanih u ovom priručniku

Podaci o radnim svojstvima i specifikacijama definiraju se pod sljedećim uvjetima, osim ako nije drukčije navedeno u priručniku: na normalnoj temperaturi okoline od 25 °C i uz upotrebu kompleta baterija koji je potpuno napunjen dok se žaruljica punjenja nije isključila.

Kako privremeno isključiti funkcije bežične mreže (Wi-Fi i NFC itd.)

Kada se ukrcate na zrakoplov i sl. možete privremeno isključiti sve funkcije bežične mreže.

Odaberite gumb MENU →

 (Wireless) 1 → [Airplane Mode] → [On].

Ako postavite [Airplane Mode] na [On], na zaslonu će se pojaviti oznaka  (zrakoplov).

Napomene o bežičnom LAN-u

Ako izgubite fotoaparat ili vam ga ukradu, Sony ne snosi nikakvu odgovornost za gubitak ili štetu uzrokovanu ilegalnim pristupom ili upotrebom pristupne točke registrirane na fotoaparatu.

Provjera isporučenih stavki

Broj u zagradi označava broj komada.

- Fotoapar (1)
- Adapter za izmjeničnu struju AC-UD10/AC-UUD11 (1)

Oblik adaptera za izmjeničnu struju može se razlikovati ovisno o državi/regiji.

- Punjač baterije BC-TRW (1)
- Kabel za napajanje (mrežni vod) (1)*
(ne isporučuje se u SAD-u i Kanadi)



* Uz vaš fotoapar (1) može se isporučiti više kabela za napajanje. Upotrijebite onaj koji odgovara za vašu državu/regiju.

- Komplet baterija s mogućnošću ponovnog punjenja NP-FW50 (2)

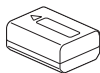

- Mikro USB kabel (1)

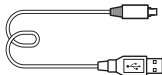

- Traka za nošenje na ramenu (1)

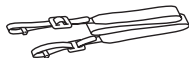

Upute za pričvršćivanje trake za nošenje na ramenu na fotoapar (1) potražite na stranici 13.

- Poklopac kućišta (1) (pričvršćen na fotoapar (1))



- Kableska zaštita (1)

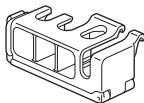

Upute za pričvršćivanje kableske zaštite fotoapar (1) potražite na stranici 14.

- Poklopac nosača (1) (pričvršćen na fotoapar (1))
- Poklopac okulara (1) (pričvršćen na fotoapar (1))
- Priručnik s uputama (1) (ovaj priručnik)
- Vodič za Wi-Fi vezu/povezivanje jednim dodiranjem (NFC) (1)
U priručniku su objašnjene funkcije koje zahtijevaju Wi-Fi vezu.

Identifikacija dijelova

Za upute za rad s dijelovima pogledajte stranice u zagradama.

Prednja strana

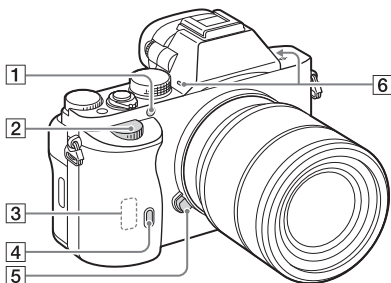

Kada je objektiv uklonjen

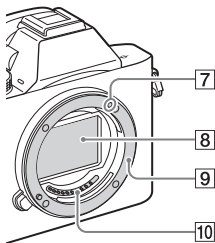

- 1 AF osvjetljivač/žaruljica samookidača
- 2 Prednji kotačić
- 3 Wi-Fi senzor (ugrađen)
- 4 Senzor daljinskog upravljača
- 5 Gumb za otpuštanje objektivna

- 6 Ugrađeni mikrofoni*¹
- 7 Oznaka za postavljanje
- 8 Slikovni senzor*²
- 9 Postolje
- 10 Kontakti*²

*1 Nemojte prekrivati taj dio tijekom snimanja filmova. To može uzrokovati šum ili smanjiti jačinu zvuka.

*2 Nemojte dodirivati te dijelove.

Stražnja strana

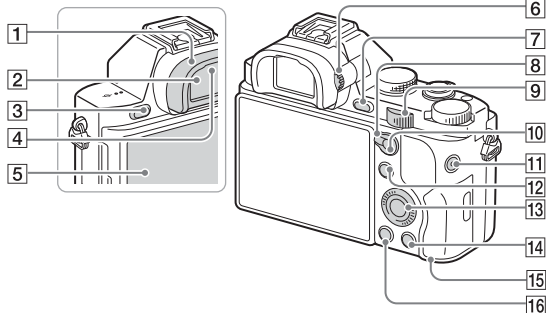

1 Poklopac okulara

2 Tražilica

3 Gumb MENU (19)

4 Senzor okulara

5 Monitor

- Možete namjestiti monitor tako da stoji pod kutom koji omogućuje jednostavno gledanje te snimati iz bilo kojeg položaja.

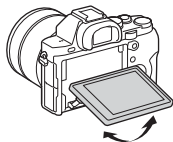

6 Kotačić za prilagodbu dioptra

- Prilagodite kotačić za prilagodbu dioptra svojem vidu sve dok prikaz u tražilu ne postane jasan.

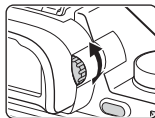





7 Za snimanje: gumb C2 (prilagođeno 2)

Za gledanje: gumb \oplus (povećanje)



8 Ručica za prebacivanje AF/MF/AEL

9 Stražnji kotačić

- 10 Za snimanje: gumb AF/MF
(automatski/ručno
izoštavanje)/gumb AEL
Za gledanje: gumb 
(indeks slika)
- 11 Gumb MOVIE (35)
- 12 Za snimanje: gumb Fn (18)
Za gledanje: gumb  (Send to
Smartphone)
- Pritiskom na taj gumb možete prikazati zaslon za [Send to Smartphone].
- 13 Kotačić za upravljanje
- 14 Za snimanje: gumb C3
(prilagođeno 3)
Za gledanje: gumb 
(obriši) (37)
- 15 Pristupna žaruljica
- 16 Gumb  (reprodukcija)

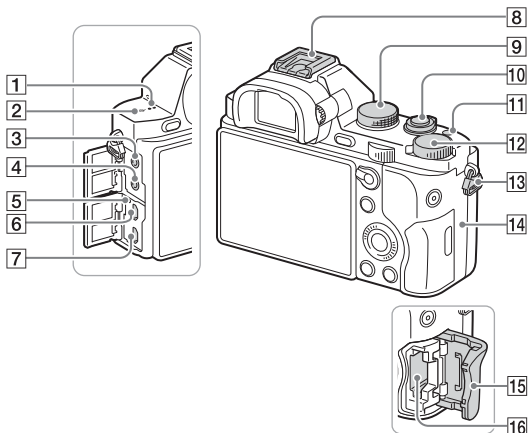
Gornja strana/bočni prikaz



- 1** Zvučnik
- 2** \ominus Oznaka položaja slikovnog senzora
- 3** Priključak  (za mikrofoni)
- Kada je spojen vanjski mikrofoni, on se automatski uključuje. Ako je vanjski mikrofoni vrste koja prima napajanje preko priključka, fotoaparati služi kao izvor napajanja mikroфона.
- 4** Priključak  (za slušalice)
- 5** Žaruljica punjenja
- 6** Multi/Mikro USB terminal*
- Podržava uređaje kompatibilne s mikro USB uređajem.
- 7** HDMI mikro priključak
- 8** Nosač za više sučelja*
- Neki dijelovi dodatne opreme možda se neće moći potpuno umetnuti i dio će viriti izvan nosača za više sučelja. Međutim, kada dodatna oprema dođe do prednjeg dijela nosača, veza je uspostavljena.
- 9** Kotačić za odabir načina (38)
- 10** Prekidač napajanja/gumb okidača
- 11** Gumb C1 (prilagođeno 1)
- 12** Kotačić za kompenzaciju ekspoziacije

13 Kukice za traku za nošenje na ramenu

- Oba kraja trake pričvrstite na fotoaparata.

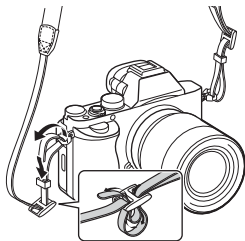

14 **N** (N oznaka)

- Ova oznaka označava točku dodira za povezivanje fotoaparata i pametnog telefona koji podržava NFC. Pojediniosti o lokaciji oznake **N** (N mark) na pametnom telefonu potražite u priručniku pametnog telefona.

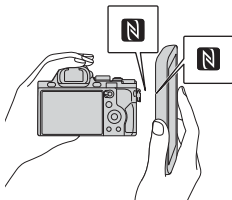

- NFC (Near Field Communication) je međunarodni standard tehnologije za bežičnu komunikaciju kratkog dometa.

15 Poklopac memorijske kartice

16 Utor memorijske kartice

* Pojediniosti o dodatnoj opremi kompatibilnoj s nosačem za više sučelja i terminalu Multi/Micro USB potražite na web-mjestu tvrtke Sony ili se obratite svom prodavaču proizvoda tvrtke Sony ili ovlaštenom lokalnom servisu tvrtke Sony.

Možete upotrijebiti i dodatnu opremu koja je kompatibilna s nosačem za dodatnu opremu.

Ne možemo jamčiti ispravan rad s dodatnom opremom drugih proizvođača.

ni Multi
Interface Shoe

Accessory Shoe

Pričvršćivanje kableske zaštite

Upotrijebite kablesku zaštitu kako biste spriječili odvajanje HDMI kabela prilikom snimanja s priklučenim HDMI kablom. Podignite monitor i umetnite HDMI kabel, a zatim pričvrstite kablesku zaštitu na dolje prikazan način.

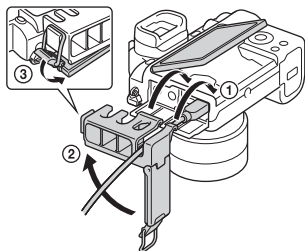

- Osigurajte da prilikom pričvršćivanja kableske zaštite poklopac priključnice bude izvan nje.

Prikaz donjeg dijela

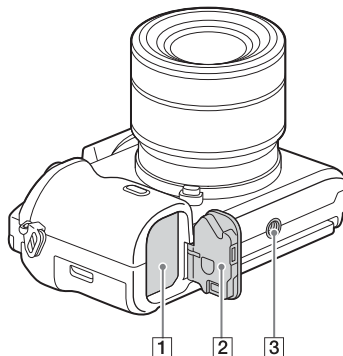

- 1 Utor za umetanje baterije (21)
- 2 Poklopac baterije (21)
- 3 Rupa priključka za tronožac

- Upotrebljavajte tronožac s vijkom kraćim od 5,5 mm. U protivnom nećete moći pričvrstiti fotoaparata i može doći do oštećenja fotoaparata.

Poklopac priključka

Upotrijebite ga kada upotrebljavate adapter za izmjeničnu struju AC-PW20 (prodaje se zasebno). Umetnite priključak u odjeljak za bateriju i provedite kabel kroz poklopac priključka kao što je prikazano dolje.

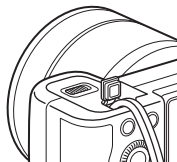

- Pazite da ne priključite kabel kada zatvorite poklopac.

Upravljanje fotoaparatom

Kako upotrebljavati kotačić za upravljanje

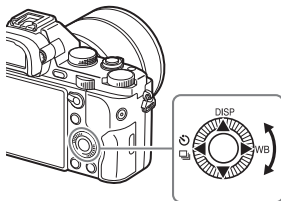

- Kotačić za upravljanje možete okretati ili na njemu pritisnuti gore/dolje/lijevo/desno da biste pomaknuli okvir odabira. Pritisnite ● na sredini kotačića za upravljanje da biste postavili odabranu stavku. U ovom je priručniku radnja pritiskanja gornje/donje/lijeve/desne stranice kotačića za upravljanje označena s ▲/▼/◀/▶.
- Sljedeće su funkcije dodijeljene ▲/◀/▶ na kotačiću za upravljanje. Odmah možete promijeniti i ISO osjetljivost okretanjem kotačića za upravljanje.

▲	DISP	Mijenja prikaz zaslona.
▶	WB	White Balance
◀	🔄 / 📄	Drive Mode <ul style="list-style-type: none">• Cont. Shooting/Bracket• Self-timer

- U načinu snimanja možete dodijeliti željenu funkciju gumbima ▼/◀/▶/● i položaju kotačića za upravljanje.
- Kada u načinu reprodukcije okrenete kotačić za upravljanje ili pritisnete ◀/▶ na kotačiću za upravljanje, možete prikazati prethodnu ili sljedeću sliku.

Kako upotrebljavati prednji/stražnji kotačić

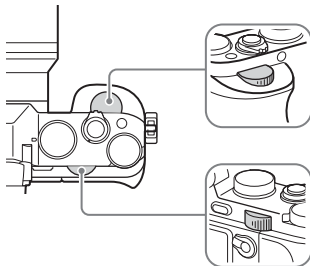

Prednji ili stražnji kotačić možete okretati da biste promijenili postavke potrebne za svaki način snimanja.

Odabir funkcije pomoću gumba Fn (funkcija)

Taj se gumb upotrebljava za postavljanje ili izvršavanje funkcija koje se često upotrebljavaju kod snimanja, osim za funkcije sa zaslona Quick Navi.

1 Pritisnite DISP na kotačiću za upravljanje da biste postavili način zaslona različit od [For viewfinder].

2 Pritisnite gumb Fn.

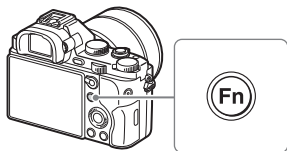

3 Odaberite željenu stavku pomoću gumba ▲/▼/◀/▶ na kotačiću za upravljanje.

Prikazuje se zaslon postavke.

4 Odaberite željenu postavku okretanjem prednjeg kotačića i zatim pritisnite ● na kotačiću za upravljanje.

- Neke vrijednosti postavki mogu se precizno prilagoditi okretanjem stražnjeg kotačića.

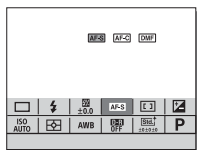

Postupak za postavljanje pojedinačne postavke na namjenskom zaslonu

U 3. koraku odaberite stavku postavke i pritisnite ● na kotačiću za upravljanje da biste se prebacili na namjenski zaslon za stavku postavke. Postavite stavke u skladu s vodičem za rad.



Vodič za rad

Funkcije koje se mogu odabrati pomoću gumba MENU

Možete postaviti osnovne postavke fotoaparata ili izvršiti funkcije kao što su snimanje, reprodukcija ili druge radnje.

1 Pritisnite gumb MENU za prikaz zaslona izbornika.

2 Pomoću gumba ▲/▼/◀/▶ na kotačiću za upravljanje ili okretanjem kotačića za upravljanje odaberite željenu stavku, a zatim pritisnite ● na sredini kotačića za upravljanje.

- Odaberite ikonu na vrhu zaslona i pritisnite ◀/▶ na kotačiću za upravljanje da biste se pomakli na drugu stavku u MENU.

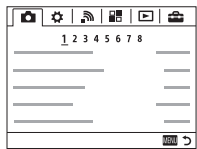

3 Odaberite vrijednost postavke i pritisnite ● za potvrdu.

Za prikaz izbornika pločica

Omogućuje vam da odaberete želite li uvijek prikazivati prvi zaslon izbornika prilikom pritiska gumba MENU.

Gumb MENU →  (Setup) 2 → [Tile Menu] → [On]

Upotreba vodiča kroz fotoaparát

Možete upotrijebiti [Custom Key Settings] da biste vodič kroz fotoaparát dodijelili željenom gumbu.

U vodiču kroz fotoaparát prikazana su objašnjenja za trenutno odabranu funkciju ili postavku izbornika.

Odaberite gumb MENU →  (Custom Settings) 6 → [Custom Key Settings] → željenih funkcija dodijeljenih gumbu → [In-Camera Guide].

Pritisnite gumb MENU i upotrijebite kotačić za upravljanje da biste odabrali stavku u MENU za koju želite pročitati objašnjenje i zatim pritisnite gumb kojem je dodijeljena [In-Camera Guide].

Punjenje kompleta baterija

Prije prve upotrebe fotoaparata napunite komplet baterija NP-FW50 (priloženo).

Komplet baterija InfoLITHIUM™ možete puniti čak i kada nije potpuno prazan.

Može se upotrebljavati i kada nije potpuno napunjen.

Napunjeni komplet baterija pomalo se prazni čak i kada ga ne upotrebljavate. Da biste izbjegli propuštene prilike za snimanje, ponovno napunite komplet baterija prije snimanja.

Punjenje kompleta baterija pomoću punjača baterija

1 Priključite punjač baterija.

- Umetnite komplet baterija u smjeru prikazanom strelicom tako da bude paralelan s punjačem baterija.

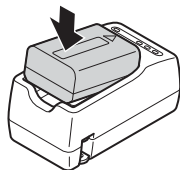

2 Uključite punjač baterija u zidnu utičnicu.

- Žaruljica CHARGE se uključuje i svijetli narančasto pri početku punjenja.
- Žaruljica CHARGE gasi se po dovršetku punjenja.
- U državama/regijama izvan SAD-a i Kanade priključite kabel za napajanje u punjač baterija, a punjač baterija uključite u zidnu utičnicu.

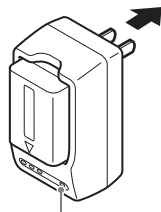

Žaruljica CHARGE

Punjenje kompleta baterija pomoću adaptera za izmjeničnu struju.

- 1** Postavite prekidač ON/OFF (napajanje) u isključen položaj OFF.

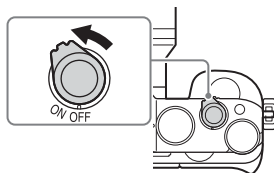

- 2** Klizno pomaknite ručicu da biste otvorili poklopac.

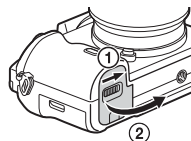

- 3** Do kraja umetnite komplet baterija i pomoću vrha baterije pritisnite ručicu za zaključavanje.

Ručica za zaključavanje

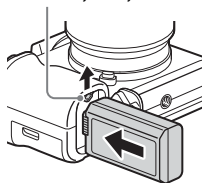

- 4** Zatvorite poklopac.



5 Priključite fotoaparata na adapter za izmjeničnu struju (priloženo) pomoću mikro USB kabela (priloženo) i uključite adapter za izmjeničnu struju u zidnu utičnicu.

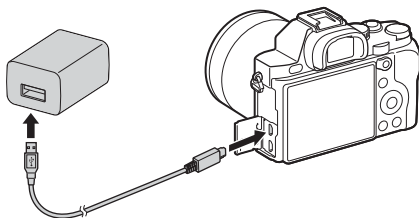

Žaruljica punjenja svijetli narančasto i punjenje započinje.

- Isključite fotoaparata dok punit bateriju.
- Dok žaruljica punjenja treperi i punjenje nije završeno, uklonite i ponovno umetnite komplet baterija.
- U državama/regijama izvan SAD-a i Kanade priključite kabel za napajanje u adapter za izmjeničnu struju, a adapter za izmjeničnu struju uključite u zidnu utičnicu.

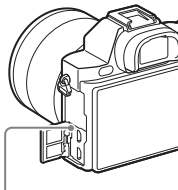

Žaruljica punjenja
Uključena: punjenje
Isključena: punjenje završeno
Treperi:

pogreška punjenja ili je punjenje privremeno zaustavljeno jer temperatura fotoaparata nije unutar zadanog raspona

Napomene

- Vrijeme punjenja može se razlikovati ovisno o preostalom kapacitetu kompleta baterija ili uvjetima punjenja.
- Ako žaruljica punjenja na fotoaparatu treperi kada je adapter za izmjeničnu struju uključen u zidnu utičnicu, to znači da je punjenje privremeno zaustavljeno jer je temperatura izvan preporučenog raspona. Punjenje se nastavlja kada se temperatura vrati unutar odgovarajućeg raspona. Preporučujemo vam da komplet baterija puniti pri temperaturi okoline od 10 °C do 30 °C.
- Uključite adapter za izmjeničnu struju (priloženo) ili punjač baterija (priloženo) u najbližu zidnu utičnicu. Ako dođe do smetnji pri upotrebi adaptera za izmjeničnu struju ili punjača baterija, odmah ga isključite iz zidne utičnice kako biste isključili izvor napajanja.
- Kada se fotoaparat upotrebljava prvi put ili duže vrijeme nije upotrebljavan komplet baterija, žaruljica punjenja/žaruljica CHARGE može brzo treperiti prilikom prvog punjenja baterije. Ako se to dogodi, uklonite komplet baterija iz fotoaparata i zatim ga ponovno umetnite da biste ga napunili.
- Nemojte neprestano ili uzastopno puniti bateriju bez da je upotrebljavate ako je već potpuno napunjena ili gotovo potpuno napunjena. Time možete smanjiti radna svojstva baterije.
- Nakon završetka punjenja isključite adapter za izmjeničnu struju iz zidne utičnice.
- Upotrebljavajte samo originalne komplete baterija, mikro USB kabel (priloženo) i adapter za izmjeničnu struju (priloženo) marke Sony.

Vrijeme punjenja (potpuno punjenje)

Vrijeme punjenja iznosi približno 150 min. ako upotrebljavate adapter za izmjeničnu struju (priloženo) i približno 220 min. ako upotrebljavate punjač baterija (priloženo).

Napomene

- Gore navedeno vrijeme punjenja vrijedi za punjenje do kraja ispražnjene baterije pri temperaturi od 25 °C. Punjenje može potrajati duže ovisno o okolnostima upotrebe i uvjetima.

Punjenje spajanjem na računalo

Komplet baterija može se puniti priključivanjem fotoaparata na računalo pomoću mikro USB kabela. Fotoaparat priključite na računalo dok je isključen.

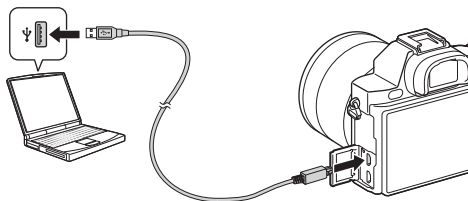

Napomene

- Prilikom punjenja putem računala imajte na umu sljedeće:
 - Ako je fotoaparat spojen s prijenosnim računalom koje nije spojeno s izvorom napajanja, razina baterije prijenosnog računala se smanjuje. Ne punitite dulje vrijeme.
 - Kada je između računala i fotoaparata uspostavljena USB veza, nemojte uključivati/isključivati ili ponovno pokretati računalo ili pokretati računalo iz stanja pripravnosti. Fotoaparat može uzrokovati kvar. Prije uključivanja/isključivanja, ponovnog pokretanja ili pokretanja računala iz stanja pripravnosti, isključite fotoaparat iz računala.
 - Punjenje pomoću ručno složenih ili prilagođenih računala nije zajamčeno.

Provjera preostale napunjenosti baterije

Indikator preostale napunjenosti prikazuje se na zaslonu.



Napomene

- Indikator preostale napunjenosti možda neće biti ispravan u određenim okolnostima.

Uklanjanje kompleta baterija

Isključite fotoaparat. Klizno pomaknite ručicu za zaključavanje nakon što ste provjerili je li pristupna žaruljica (str. 11) isključena i uklonite komplet baterija. Nemojte ispustiti komplet baterija.

Ručica za zaključavanje

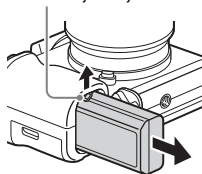

Umetanje memorijske kartice (prodaje se zasebno)

- 1** Klizno pomaknite ručicu da biste otvorili poklopac.

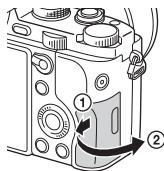

- 2** Umetnite memorijsku karticu
(prodaje se zasebno).

- Umetnite memorijsku karticu tako da sjedne na mjesto pazeći pri tome da kosi kut bude okrenut na stranu kao na slici.

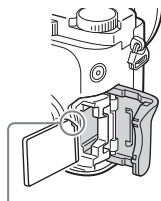

Pazite da kosi kut bude okrenut na pravu stranu.

- 3** Zatvorite poklopac.

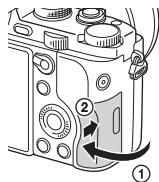

Uklanjanje memorijske kartice

Provjerite da pristupna žaruljica (str. 11) ne svijetli, a zatim jednom gurnite memorijsku karticu.

Memorijske kartice koje se mogu upotrebljavati

S ovim fotoaparatom možete upotrebljavati sljedeće vrste memorijskih kartica. Međutim, ne možemo jamčiti ispravan rad za sve vrste memorijskih kartica.

	Memorijska kartica	Za fotografije	Za videozapise
A	Memory Stick PRO Duo™	✓	✓ (samo Mark2)
	Memory Stick PRO-HG Duo™	✓	✓
	Memory Stick XC-HG Duo™	✓	✓
B	SD memorijska kartica	✓	✓ (klasa 4 ili brža)
	SDHC memorijska kartica	✓	✓ (klasa 4 ili brža)
	SDXC memorijska kartica	✓	✓ (klasa 4 ili brža)

• U ovom priručniku proizvodi u tablici zajednički se nazivaju:

A: Medij Memory Stick PRO Duo

B: SD kartica

Postupak prilikom snimanja videozapisa u XAVC S formatu

Upotrebljavajte sljedeće memorijske kartice:

- SDXC memorijska kartica (64 GB ili više i klasa 10 ili brža)
- SDXC memorijska kartica (64 GB ili više i kompatibilna sa sustavom UHS-I)
- Medij Memory Stick XC-HG Duo

Napomene

- Fotografije snimljene na Medij Memory Stick XC-HG Duo ili SDXC memorijsku karticu ne mogu se uvoziti i reproducirati na računalima ili AV uređajima koji nisu kompatibilni sa sustavom exFAT*. Provjerite je li uređaj kompatibilan sa sustavom exFAT prije nego što ga priključite na fotoaparat. Ako fotoaparat priključite na nekompatibilan uređaj, možda će se od vas zatražiti da formatirate karticu. Nikad nemojte potvrdno odgovoriti na upit o formatiranju kartice jer ćete tako izbrisati sve podatke na kartici.

* exFAT je datotečni sustav koji upotrebljavaju Medij Memory Stick XC-HG Duo i SDXC memorijske kartice.

Pričvršćivanje objektiva

Prije pričvršćivanja ili uklanjanja objektiva postavite glavni prekidač fotoaparata u isključeni položaj OFF.

1 Uklonite poklopac kućišta s fotoaparata i stražnji poklopac objektiva sa stražnje strane objektiva.

- Prilikom zamjene objektiva brzo zamijenite objektiv čim dalje od prašnjavih mjesta kako biste spriječili da prašina i nečistoća uđu u fotoaparata.
- Prilikom snimanja uklonite prednji poklopac objektiva s prednje strane objektiva.

Prednji poklopac objektiva

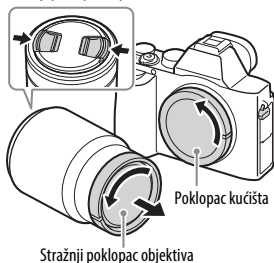

2 Postavite objektiv tako da poravnate bijele oznake (oznake za postavljanje) na objektivu i fotoaparatu.

- Držite fotoaparata s objektivom usmjerenim prema dolje kako biste spriječili da prašina uđe u fotoaparata.

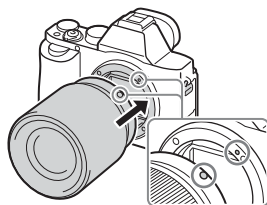

3 Lagano gurnite objektiv prema fotoaparatu i okrenite ga u smjeru kazaljke na satu dok ne sjedne na svoje mjesto.

- Provjerite jeste li ravno postavili objektiv.

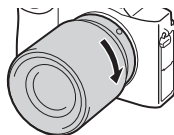

Napomene

- Pri postavljanju objektivna nemojte pritiskati gumb za otpuštanje objektivna.
- Nemojte na silu pričvršćivati objektiv.
- Adapter za postavljanje (prodaje se zasebno) potreban je za upotrebu A-mount objektivna (prodaje se zasebno). Upute za upotrebu adaptera za postavljanje potražite u priručniku za upotrebu koji je priložen uz adapter za postavljanje.
- Kada želite snimati fotografije punog formata, upotrebljavajte objektiv za fotoaparata punog formata.
- Pri nošenju fotoaparata na koji je pričvršćen objektiv čvrsto držite i fotoaparata i objektiv.
- Pri zumiranju i namještanju izoštravanja nemojte držati dio objektivna koji izlazi iz fotoaparata.

Uklanjanje objektivna

- 1 Do kraja pritisnite gumb za otpuštanje objektivna i okrećite objektiv u smjeru obrnutom od kazaljke na satu dok se ne zaustavi.**

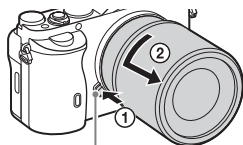

Gumb za otpuštanje objektivna

- 2 Pričvrstite poklopce na prednji i stražnji dio objektivna i poklopac kućišta na fotoaparata.**

- Prije njihova pričvršćivanja očistite ih od prašine.

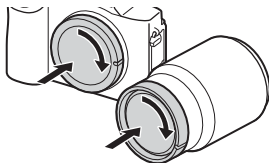
**Napomene vezane uz zamjenu objektivna**

Ako prilikom zamjene objektivna u fotoaparata uđe prašina ili nečistoća i ostane na površini slikovnog senzora (dijela koji pretvara svjetlost u električni signal), na fotografiji to može izgledati kao tamne točke, ovisno o okruženju snimanja.

Fotoaparata je opremljen funkcijom zaštite od prašine koja može spriječiti nakupljanje prašine na slikovnom senzoru. Međutim, uvijek pokušajte brzo zamijeniti objektiv čim dalje od prašnjavih mjesta prilikom pričvršćivanja/uklanjanja objektivna.

Postavljanje datuma i vremena

Kada prvi put uključite fotoaparata ili nakon početnog prilagođavanja funkcija, pojavljuje se zaslon postavljanja datuma i vremena.

1 Postavite glavni prekidač u uključeni položaj ON da biste uključili fotoaparata.

Prikazat će se zaslon postavljanja datuma i vremena.

- Da biste isključili fotoaparata, postavite glavni prekidač u isključeni položaj OFF.

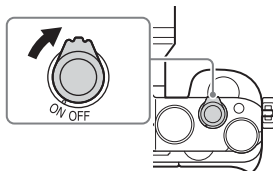

2 Provjerite je li na zaslonu odabrano [Enter] i zatim na kotačiću za upravljanje pritisnite ●.

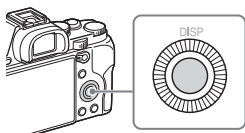

3 Odaberite željenu geografsku lokaciju te pritisnite ●.

4 Pritisnite ▲/▼ na kotačiću za upravljanje ili odaberite stavku za podešavanje okretanjem kotačića za upravljanje, a zatim pritisnite ●.

5 Pritisnite ▲/▼/◀/▶ ili odaberite željenu postavku okretanjem kotačića za upravljanje, a zatim pritisnite ●.

6 Ponovite korake 4 i 5 da biste postavili druge stavke, a zatim odaberite [Enter] i pritisnite ● na kotačiću za upravljanje.

Otkazivanje postavljanja datuma i vremena

Pritisnite gumb MENU.

Ponovno postavljanje datuma, vremena i područja

Zaslon postavljanja datuma i vremena automatski se prikazuje prilikom prvog uključivanja ili kada se interna rezervna baterija s mogućnošću ponovnog punjenja isprazni. U izborniku ponovno postavite datum i vrijeme.

Gumb MENU →  **(Setup) 4** →
[Date/Time Setup] ili [Area Setting]

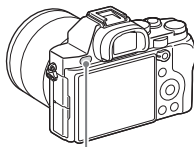

Gumb MENU

Napomene

- Fotoaparat nema funkciju umetanja datuma na slike. Datum možete umetnuti, a sliku spremiti ili ispisati pomoću softvera PlayMemories Home (str. 45).

Zadržavanje postavke datuma i vremena

Ovaj fotoaparat ima unutarnju bateriju s mogućnošću ponovnog punjenja za zadržavanje postavki datuma i vremena i ostalih postavki bez obzira je li uređaj uključen ili isključen i je li baterija umetnuta ili ne.

Snimanje fotografija

U načinu [Auto Mode] fotoaparati analizira objekt i omogućuje snimanje s odgovarajućim postavkama.

1 Postavite glavni prekidač u uključeni položaj ON da biste uključili fotoaparati.

2 Kogačić načina rada postavite na **AUTO (Auto Mode).**

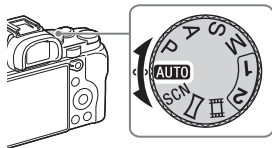

3 Pogledajte u tražilo i držite fotoaparati.

4 Odredite veličinu objekta.

Kada upotrebljavate objektiv s ručicom zuma:

Pomaknite ručicu zuma.

Kada upotrebljavate objektiv s prstenom za zumiranje:

Okrenite prsten za zumiranje.

- Optičko zumiranje nije dostupno kada je postavljen objektiv s fiksnom žarišnom duljinom.
- Ako je raspon zumiranja optičkog zumiranja premašen kad je postavljen objektiv s električnim zumom, fotoaparati se automatski prebacuje na zumiranje koje nije optičko.

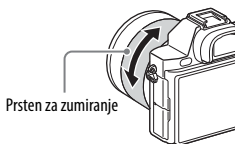

5 Pritisnite gumb okidača do pola za izoštravanje.

- Nakon izoštravanja slike čut ćete zvučni signal i upalit će se svjetla indikatora ● ili (●).

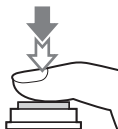

6 Pritisnite gumb okidača do kraja da biste snimili sliku.

- Ako je opcija [Auto Obj. Framing] postavljena na [Auto], kod snimanja lica, objekata izbliza (makro) ili objekata koji se prate putem funkcije Lock-on AF, fotoaparat analizira prizor i automatski smanjuje snimljenu sliku u odgovarajuću kompoziciju. Spremit će se i izvorne i smanjene slike.
-

Snimanje filmova

1 Pritisnite gumb MOVIE za početak snimanja.

- Budući da je u zadanim postavkama [MOVIE Button] postavljen na [Always], snimanje filmova možete pokrenuti iz bilo kojeg načina snimanja.

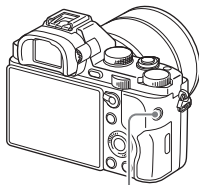

Gumb MOVIE

2 Ponovno pritisnite gumb MOVIE za zaustavljanje snimanja.

Napomene

- Zvuk rada fotoaparata može biti snimljen prilikom snimanja filma. Snimanje zvuka možete onemogućiti postavljanjem postavke [Audio Recording] na [Off].
- Da biste spriječili snimanje zvuka rada prstena za zumiranje tijekom snimanja filma kada upotrebljavate objektiv s električnim zumom, preporučujemo da snimate filmove pomoću ručice zuma. Kada pomičete ručicu zuma, lagano postavite svoj prst na ručicu i oprezno upravljajte njome.
- Kontinuirano vrijeme snimanja filma ovisi o temperaturi okoline i stanju fotoaparata. Pogledajte „Napomene o neprekidnom snimanju videozapisa” (str. 51).
- Kad se pojavi ikona [H], temperatura fotoaparata je previsoka. Isključite fotoaparat i pričekajte da se njegova temperatura smanji.
- Kada dulje vrijeme kontinuirano snimate, možete osjetiti da se fotoaparat ugrijao. To je normalno. Može se pojaviti i [Internal temp. high. Allow it to cool.]. U tom slučaju isključite fotoaparat i pričekajte da ponovno postane spreman za snimanje.
- Prilikom snimanja može biti snimljen i zvuk kukica trake za nošenje na ramenu (trokutaste kukice), ovisno o tome kako se upotrebljava.



Reprodukcija slika

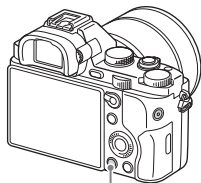











1 Pritisnite gumb .



Gumb .

2 Odaberite sliku pritiskom na /  na kotačiću za upravljanje.

- Za reprodukciju videozapisa pritisnite  na kotačiću za upravljanje.
- Ako tijekom reprodukcije videozapisa pritisnete  na kotačiću za upravljanje, prikazat će se upravljačka ploča.

Upravljačka ploča	Radnja tijekom reprodukcije videozapisa
	Reprodukcija
	Pauziranje
	Premotavanje unaprijed
	Premotavanje unatrag
	Reprodukcija usporene snimke
	Reprodukcija usporene snimke unatrag
	Sljedeći videozapis
	Prethodni videozapis
	Kadar unaprijed
	Kadar unatrag
	Postavke jačine zvuka
	Zatvara upravljačku ploču

Napomene

- Videozapisi snimljeni na drugim uređajima možda se neće moći reproducirati na ovom fotoaparatu.

Brisanje slika

Nakon što izbrišete sliku, ne možete je vratiti. Provjerite želite li stvarno izbrisati sliku prije nastavka.

- 1 Dok je prikazana slika koju želite izbrisati pritisnite gumb  (brisanje).**

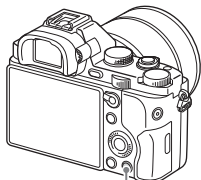

Gumb  (brisanje)

- 2 Odaberite [Delete] pomoću ▲/▼ na kotačiću za upravljanje, a zatim pritisnite ●.**

- Da biste odjednom izbrisali više slika, odaberite gumb MENU →  (reprodukcija) 1 → [Delete].

Napomene



- Zaštićene slike ne mogu se izbrisati.

Odabir načina snimanja

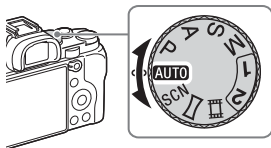
Okrenite kotačić za odabir načina i postavite ga na željeni način snimanja.



Dostupni su sljedeći načini snimanja.

AUTO (Auto Mode)	Omogućuje vam snimanje fotografija uz automatsku prilagodbu postavki.
P (Program Auto)	Omogućuje vam snimanje fotografija uz automatsku prilagodbu ekspozicije (brzine zatvarača i vrijednosti otvora blende). Druge postavke mogu se prilagoditi ručno.
A (Aperture Priority)	Snimanje uz prilagodbu otvora blende i promjenu raspona izoštravanja ili uz defokusiranje pozadine.
S (Shutter Priority)	Prilagođava brzinu zatvarača kako bi se prikazalo kretanje objekta.
M (Manual Exposure)	Omogućuje vam snimanje nakon ručne prilagodbe ekspozicije (brzine zatvarača i vrijednosti otvora blende) pomoću prednjeg ili stražnjeg kotačića.
1/2 (Memory recall)	Poziva postavke koje su prethodno registrirane u [Memory] pod  (Camera Settings).
SCN (Scene Selection)	Omogućuje vam snimanje uz memorirane postavke ovisno o sceni.
 (Sweep Panorama)	Omogućuje vam snimanje panoramskih slika kombiniranjem više slika.
 (Movie)	Omogućuje vam promjenu postavki snimanja i snimanje filma.

Upotreba funkcija Wi-Fi i NFC jednim dodirom

Pomoću funkcija Wi-Fi i NFC jednim dodirom na fotoaparatu možete izvesti sljedeće radnje.

Spremanje slika na računalo.



Prijenos slika s fotoaparata na pametni telefon.



Upotreba pametnog telefona kao daljinskog upravljača za fotoaparata.



Prikaz fotografija na TV-u.



For details on the Wi-Fi and NFC One-touch functions, refer to the attached document „Vodič za Wi-Fi vezu/povezivanje jednim dodirom (NFC)” or to the „Priručnik” (str. 2).

Povezivanje fotoaparata s bežičnom pristupnom točkom

Povežite fotoaparat s bežičnom pristupnom točkom. Prije pokretanja postupka provjerite imate li SSID (naziv pristupne točke) i lozinku za bežičnu pristupnu točku.

1 Gumb MENU →  (Wireless) 2 → [Access Point Set.].

2 Upotrijebite ▲/▼ na kotačiću za upravljanje za odabir pristupne točke s kojom se želite povezati. Pritisnite ● na sredini kotačića za upravljanje i unesite lozinku ako je uz bežičnu pristupnu točku prikazana ikona ključa, a zatim odaberite [OK].

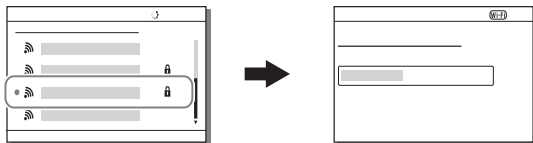

Napomene

- Ako veza nije uspostavljena, pogledajte upute za rad za bežičnu pristupnu točku ili se obratite administratoru pristupne točke.
- Da biste spremili slike na računalo, instalirajte sljedeći namjenski softver na računalo.

Ako upotrebljavate sustav Windows: PlayMemories Home

www.sony.net/pm/

Ako upotrebljavate sustav Mac: Wireless Auto Import

<http://www.sony.co.jp/imsoft/Mac/>

Dodavanje aplikacija na fotoaparata (preuzimanje aplikacija)

Fotoaparatu možete dodati željene funkcije povezivanjem s web-mjestom za preuzimanje aplikacije  (PlayMemories Camera Apps) putem interneta. Na primjer, dostupne su sljedeće funkcije:

- Možete koristiti razne efekte za snimanje slika.
- Možete prenijeti slike na mrežne usluge izravno s fotoaparata.

Preuzimanje aplikacija

1 Idite na web-mjesto za preuzimanje aplikacije.

<http://www.sony.net/pmca/>

2 Slijedite upute na zaslonu i stvorite račun usluge.

- Ako imate račun, prijavite se na web-mjesto za preuzimanje aplikacije.

3 Odaberite željenu aplikaciju i preuzmite je na fotoaparata prema uputama na zaslonu.

① Na USB priključnicu računala

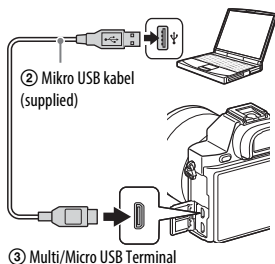



③ Multi/Micro USB Terminal

Napomene

- Funkcija preuzimanja aplikacije nije dostupna u svim državama i regijama. Pojedini potražite na gore navedenom web-mjestu za preuzimanje aplikacije.

Postupak za izravno preuzimanje aplikacija pomoću funkcije Wi-Fi na fotoaparatu

Aplikacije možete preuzeti pomoću funkcije Wi-Fi bez spajanja s računalom.



Odaberite gumb MENU →  (Application) → [Application List] →  (PlayMemories Camera Apps) pa slijedite upute na zaslonu za preuzimanje aplikacija.

Najprije stvorite račun usluge.

Odaberite gumb MENU →  (Wireless) 2 → [Access Point Set.] → pristupna točka s kojom se povezuje → promijenite [IP Address Setting] na [Auto] ako je postavljeno na [Manual].

Pokretanje aplikacije

1 Odaberite gumb MENU → (Application) → [Application List] → željene aplikacije za pokretanje.

- Možete upotrijebiti izbornik [One-touch (NFC)] za instaliranje funkcija jednog dodira NFC i pozivanje aplikacija prislanjanjem pametnog telefona na oznaku  na fotoaparatu.
Prije upotrebe funkcija jednog dodira NFC postavite aplikacije koje želite pozivati pomoću sljedećih postupaka:
- gumb MENU →  (Wireless) 1 → [One-touch (NFC)] → željene aplikacije
- Kada se prikaže zaslon snimanja na fotoaparatu, dodirnite fotoaparatus pametnim telefonom.
- Funkcija „Smart Remote Embedded” dodijeljena je gumbu [One-touch (NFC)] prema zadanim postavkama.

Upotreba softvera

Pomoću sljedećih aplikacija optimizirajte upotrebu slika snimljenih fotoaparatom.

- Image Data Converter
- PlayMemories Home
- Remote Camera Control

Za pojedinosti o instalaciji pogledajte stranice od 44 do 47.

Zahtjevi sustava

Zahtjeve sustava za softver možete pronaći na sljedećoj URL adresi:
www.sony.net/pcenv/



Upotreba softvera Image Data Converter

Pomoću programa Image Data Converter možete učiniti sljedeće:

- Možete reproducirati i uređivati slike snimljene u formatu RAW uz različita ispravljanja, primjerice tonske krivulje ili oštine.
- Možete prilagoditi slike balansom bijele boje, ekspozicijom i [Creative Style] i sl.
- Možete spremiti slike koje su prikazane i uređene na računalu. Sliku možete spremiti u formatu RAW ili u standardnom formatu datoteke.
- Možete prikazati i usporediti slike formata RAW i JPEG snimljene tim fotoaparatom.
- Slikama možete dodijeliti 5 ocjena.
- Možete primijeniti oznake u boji.

Za upotrebu programa Image Data Converter pogledajte Pomoć.

Kliknite [Start] → [All Programs] → [Image Data Converter] → [Help] → [Image Data Converter Ver.4].

Stranica podrške za Image Data Converter (samo na engleskom)

<http://www.sony.co.jp/ids-se/>

Instaliranje programa Image Data Converter

1 Preuzmite softver na sljedećoj URL adresi i instalirajte ga na računalo.

Windows:

<http://www.sony.co.jp/imsoft/Win/>

Mac:

<http://www.sony.co.jp/imsoft/Mac/>

Napomene

- Prijavite se kao administrator.

Upotreba softvera PlayMemories Home

Softver PlayMemories Home omogućuje uvoz fotografija i videozapisa na računalo i njihovu upotrebu. PlayMemories Home je potreban za uvoz XAVC S ili AVCHD videozapisa na računalo.



Uvoz slika s fotoaparata



Reprodukcija uvezenih slika



Dijeljenje slika na servisu PlayMemories Online™



Za sustav Windows dostupne su i sljedeće funkcije:



Prikaz slika u kalendaru



Stvaranje diskova s videozapisima



Prijenos slika na mrežne usluge

- Softver Image Data Converter ili Remote Camera Control i sl. možete preuzeti na sljedeći način:
Spojite fotoaparat s računalom →, pokrenite PlayMemories Home → i kliknite [Notifications].

Napomene

- Za instalaciju softvera PlayMemories Home potrebna je internetska veza
- Za upotrebu softvera PlayMemories Home ili drugih mrežnih usluga potrebna je internetska veza. PlayMemories Home ili druge mrežne usluge nisu dostupne u svim državama ili regijama.
- Softver za sustav Mac potražite na sljedećoj URL adresi:
<http://www.sony.co.jp/imsoft/Mac/>
- Ako je na vašem računalu instaliran softver PMB (Picture Motion Browser), isporučen uz modele plasirane na tržište prije 2011., preko njega će se tijekom instalacije instalirati softver PlayMemories Home. Upotrijebite PlayMemories Home, nasljednika softvera PMB.
- Videozapise snimljene upotrebom postavke [60p 28M(PS)]/[50p 28M(PS)], [60i 24M(FX)]/[50i 24M(FX)] ili [24p 24M(FX)]/[25p 24M(FX)] pod [Record Setting] konvertira softver PlayMemories Home kako bi stvorio snimljeni disk u formatu AVCHD. Ta konverzija može potrajati dulje vrijeme. Također, ne možete stvoriti disk s izvornom kvalitetom slike. Ako želite zadržati izvornu kvalitetu slike, pohranite filmove na Blu-ray disk.

Instaliranje programa PlayMemories Home

1 Pomoću internetskog preglednika na računalu idite na sljedeću URL adresu, a zatim kliknite [Install] → [Run].

www.sony.net/pm/

2 Slijedite upute na zaslону da biste dovršili instalaciju.

Upotreba softvera Remote Camera Control

Spojite fotoaparat na računalo. Pomoću programa Remote Camera Control možete:

- Postaviti fotoaparat ili snimiti sliku s računala.
- Snimiti sliku izravno na računalo.
- Izvršiti snimanje u intervalima.

Prije upotrebe postavite sljedeće: gumb MENU →  (Setup) 4 → [USB Connection] → [PC Remote]

Instaliranje softvera Remote Camera Control

1 Pomoću internetskog preglednika na računalu idite na sljedeću URL adresu.

Windows:

<http://www.sony.co.jp/imsoft/Win/>

Mac:

<http://www.sony.co.jp/imsoft/Mac/>

2 Slijedite upute na zaslonu da biste preuzeli i instalirali program Remote Camera Control.

Napomene

- Za instalaciju softvera Remote Camera Control potrebna je internetska veza

Provjera broja slika i vremena snimanja videozapisa

Kada umetnete memorijsku karticu u fotoaparati i postavite glavni prekidač u uključeni položaj ON, broj slika koje je moguće snimiti (ako nastavite snimati s trenutnim postavkama) prikazuje se na zaslonu.

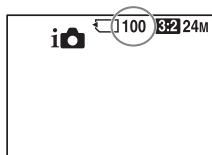

Napomene

- Kada „0” (broj slika koje se mogu snimiti) zatreperi žuto, memorijska kartica je puna. Zamijenite memorijsku karticu drugom ili izbrišite slike s trenutne memorijske kartice (str. 37).
- Kada „NO CARD” (broj slika koje se mogu snimiti) zatreperi žuto, to znači da memorijska kartica nije umetnuta. Umetnite memorijsku karticu.

Broj slika koje se mogu snimiti na memorijsku karticu

U tablici u nastavku prikazan je približan broj slika koje se mogu snimiti na memorijsku karticu formatiranu ovim fotoaparatom. Vrijednosti su definirane testiranjem standardnih memorijskih kartica tvrtke Sony. Vrijednosti se mogu razlikovati ovisno o uvjetima snimanja i vrsti upotrijebljene memorijske kartice.

Image Size: L: 12M

Aspect Ratio: 3:2*

**Memorijska kartica formatirana ovim fotoaparatom
(mjerne jedinice: slike)**

Kapacitet Veličina	2 GB	4 GB	8 GB	16 GB	32 GB	64 GB
Standard	445	890	1 800	3 600	7 200	14 000
Fine	325	650	1 300	2 650	5 300	10 500
Extra fine	180	370	750	1 500	3 000	6 000
RAW & JPEG	99	195	395	800	1 600	3 200
RAW	140	280	570	1 100	2 300	4 600

* Kada je opcija [Aspect Ratio] postavljena na [16:9], možete snimiti više slika od broja prikazanog u gornjoj tablici (osim kada je odabrana opcija [RAW]).

Broj slika koje se mogu snimiti upotrebom kompleta baterija

Imajte na umu da se stvarni brojevi mogu razlikovati ovisno o uvjetima upotrebe.

		Trajanje baterije	Broj slika
Snimanje (fotografija)	Zaslون	Pribl. 190 min.	Pribl. 380 slika
	Tražilo	Pribl. 160 min.	Pribl. 320 slika
Stvarno snimanje (videozapisi)	Zaslون	Pribl. 60 min.	—
	Tražilo	Pribl. 55 min.	—
Neprekidno snimanje (videozapisi)	Zaslون	Pribl. 90 min.	—
	Tražilo	Pribl. 90 min.	—
Pregledavanje (fotografije)		Pribl. 280 min.	Pribl. 5 600 slika

Napomene

- Gore navedeni broj slika vrijedi kada je komplet baterija potpuno napunjen. Broj slika može se smanjiti ovisno o uvjetima upotrebe.
- Broj slika koje se mogu snimiti vrijedi za snimanje u sljedećim uvjetima:
 - Komplet baterija upotrebljava se pri temperaturi okoline od 25 °C.
 - Upotrebljava se objektiv FE 28-70 mm F3.5-5.6 OSS (prodaje se zasebno)
 - Upotrebljava se Sony Medij Memory Stick PRO Duo (Mark2) (prodaje se zasebno)
 - Opcija [Viewfinder Bright.] postavljena je na [Manual] [±0].
 - Opcija [Monitor Brightness] postavljena je na [Manual] [±0].
 - Opcija [Display Quality] postavljena je na [Standard].
- Broj za „Snimanje (fotografije)” temelji se na standardu CIPA i vrijedi za snimanje u sljedećim uvjetima:
 (CIPA: Camera & Imaging Products Association)
 - Opcija [Focus Mode] postavljena je na [Single-shot AF].
 - Jedno snimanje svakih 30 sekundi.
 - Napajanje se uključuje i isključuje jednom nakon svakih deset snimanja.
- Broj minuta za snimanje videozapisa temelji se na standardu CIPA i vrijedi za snimanje u sljedećim uvjetima:
 - Opcija [Record Setting] postavljena je na [60i 17M(FH)]/[50i 17M(FH)].
 - Uobičajeno snimanje videozapisa: Trajanje baterije ovisi o uzastopnom snimanju, zumiranju, stanju pripravnosti snimanja, uključivanju/isključivanju i sl.
 - Neprekidno snimanje videozapisa: Trajanje baterije temelji se na neprekidnom snimanju dok se ne dosegne ograničenje (29 minuta), a zatim se nastavlja ponovnim pritiskom gumba MOVIE. Ostale se funkcije, primjerice zumiranje, ne upotrebljavaju.

Raspoloživo vrijeme snimanja za videozapis

U tablici u nastavku prikazan je približan broj ukupnog vremena snimanja upotrebom memorijske kartice formatirane ovim fotoaparatom. Vrijeme snimanja za XAVC S i AVCHD videozapise vrijedi kada je funkcija [Dual Video REC] postavljena na [Off].

Memorijska kartica formatirana ovim fotoaparatom (h (sat), min (minuta))

Record Setting \ Kapacitet	Kapacitet					
	2 GB	4 GB	8 GB	16 GB	32 GB	64 GB
60p 50M/50p 50M	—	—	—	—	—	2 h 35 min
30p 50M/25p 50M	—	—	—	—	—	2 h 35 min
24p 50M*	—	—	—	—	—	2 h 35 min
120p 50M/100p 50M	—	—	—	—	—	2 h 35 min
60i 24M(FX)/ 50i 24M(FX)	10 min	20 min	40 min	1 h 30 min	3 h	6 h
60i 17M(FH)/ 50i 17M(FH)	10 min	30 min	1 h	2 h	4 h 5 min	8 h 15 min
60p 28M(PS)/ 50p 28M(PS)	9 min	15 min	35 min	1 h 15 min	2 h 30 min	5 h 5 min
24p 24M(FX)/ 25p 24M(FX)	10 min	20 min	40 min	1 h 30 min	3 h	6 h
24p 17M(FH)/ 25p 17M(FH)	10 min	30 min	1 h	2 h	4 h	8 h
1440×1080 12M	20 min	40 min	1 h 20 min	2 h 45 min	5 h 30 min	11 h
VGA 3M	1 h 10 min	2 h 45 min	4 h 55 min	10 h	20 h	40 h

* Samo za modele kompatibilne sa standardom 1080 60i.

- Neprekidno snimanje moguće je otprilike 29 minuta (propisano ograničenje proizvođača). Maksimalno vrijeme neprekidnog snimanja videozapisa u formatu MP4 (12M) iznosi oko 20 minuta (s ograničenjem veličine datoteke od 2 GB).

Napomene

- Vrijeme snimanja videozapisa razlikuje se jer je fotoaparatus opremljen funkcijom VBR (varijabilna brzina prijenosa) koja automatski prilagođava kvalitetu slike ovisno o sceni koja se snima. Kada snimate objekt koji se brzo kreće, slika je jasnija, ali vrijeme snimanja je kraće jer je potrebno više memorije za snimanje. Vrijeme snimanja ovisi i o uvjetima snimanja, objektu ili postavkama kvalitete/veličine slike.
- Prikazane vrijednosti ne odnose se na vrijeme neprekidnog snimanja.
- Vrijeme snimanja može se razlikovati ovisno o uvjetima snimanja i upotrijebljenoj memorijskoj kartici.
- Kada je označena postavka [L], zaustavite snimanje filma. Temperatura u fotoaparatu porasla je na neprihvatljivu razinu.
- Za pojedinosti o reprodukciji videozapisa pogledajte stranicu 36.

Napomene o neprekidnom snimanju videozapisa

- Potrebno je mnogo energije za snimanje videozapisa visoke kvalitete ili neprekidno snimanje upotrebom slikovnog senzora. Stoga će, ako nastavite snimati, temperatura u fotoaparatu, osobito temperatura slikovnog senzora, porasti. U tom slučaju fotoaparatus se automatski isključuje jer visoke temperature utječu na kvalitetu slika ili na unutarnji mehanizam fotoaparata.
- Raspoloživo vrijeme za snimanje videozapisa sljedećih je raspona ako fotoaparatus započne snimanje nakon što je dulje vrijeme bio isključen. (Sljedeće vrijednosti prikazuju neprekidno vrijeme od početka snimanja do prekida snimanja fotoaparata.)

Temperatura okoline	Vrijeme neprekidnog snimanja videozapisa
20 °C	Oko 29 minuta
30 °C	Oko 29 minuta
40 °C	Oko 29 minuta

- Raspoloživo vrijeme za snimanje videozapisa razlikuje se s obzirom na temperaturu ili stanje fotoaparata prije početka snimanja. Ako često izvršavate rekompoziciju ili snimate slike nakon uključivanja napajanja, temperatura u fotoaparatu će porasti i raspoloživo vrijeme snimanja bit će kraće.
- Ako fotoaparatus prestane snimati zbog temperature, ostavite ga na nekoliko minuta s isključenim napajanjem. Počnite snimati nakon što temperatura u fotoaparatu potpuno padne.
- Ako se pridržavate sljedećih uputa, vrijeme snimanja bit će duže.
 - Držite fotoaparatus dalje od izravnog sunčevog svjetla.
 - Isključite fotoaparatus kada se ne upotrebljava.

- Maksimalna veličina datoteke videozapisa je oko 2 GB. Kada je veličina datoteke oko 2 GB, snimanje se automatski zaustavlja kada je opcija [📺 File Format] postavljena na [MP4], a nova datoteka filma stvara se automatski kada je opcija [📺 File Format] postavljena na [AVCHD].
- Maksimalno vrijeme neprekidnog snimanja iznosi 29 minuta.

Specifikacije

Fotoaparati

[Sustav]

Vrsta fotoaparata: Digitalni fotoaparati s izmjenjivim objektivom
Objektiv: Objektiv Sony E-mount

[Slikovni senzor]

Format slike:
35 mm pune veličine (35,6 mm × 23,8 mm), slikovni senzor CMOS
Ukupan broj piksela fotoaparata: pribl. 12 430 000 piksela
Efektivni broj piksela fotoaparata: pribl. 12 200 000 piksela

[Zaštita od prašine]

Sustav: Zaštitni premaz na slikovnom senzoru i mehanizmu za prebacivanje slikovnog senzora

[Sustav automatskog izoštravanja]

Sustav:
Sustav otkrivanja kontrasta, 25 točaka
Raspon osjetljivosti: -4 EV do +20 EV (pri ISO osjetljivosti 100 ekvivalentno objektivu F2.0)
AF osjetljivivač: pribl. 0,3 m do 3 m (prilikom upotrebe objektivu FE 28-70 mm F3.5-5.6 OSS)

[Elektroničko tražilo]

Vrsta: elektroničko tražilo
Ukupan broj točaka: 2 359 296 točaka
Pokrivanje kadra: 100%

Povećanje: $0,71 \times$ s objektivom 50 mm na beskonačno, -1 m^{-1}
Udaljenost oka od okulara: približno 27 mm od okulara, 22 mm od okvira okulara na -1 m^{-1} (usklađeno sa standardom CIPA)
Prilagodba dioptra: $-4,0 \text{ m}^{-1}$ do $+3,0 \text{ m}^{-1}$

[LCD zaslon]

LCD zaslon: 7,5 cm (vrsta 3.0) TFT pogon
Ukupan broj točaka: 921 600 točaka

[Kontrola ekspozicije]

Način mjerenja: Mjerenje s procjenom u 1 200 zona
Raspon mjerenja: -3 EV do +20 EV (pri ISO osjetljivosti 100 ekvivalentno objektivu F2.0)
ISO osjetljivost (preporučena razina ekspozicije):
Fotografije: ISO 100 do 409 600 (prošireno ISO 50), [ISO AUTO] (ISO 100 do 12 800)
Videozapisi: ISO 200 do 409 600 ekvivalenta, [ISO AUTO] (ISO 200 do 25 600 ekvivalenta)
Kompenziranje ekspozicije: $\pm 5,0 \text{ EV}$ (mogućnost prebacivanja između raspona $1/3 \text{ EV}$ i $1/2 \text{ EV}$)
Ako se upotrebljava kotačić kompenzacije ekspozicije: $\pm 3,0 \text{ EV}$ (raspon $1/3 \text{ EV}$)

[Zatvarač]

Vrsta: s elektroničkim upravljanjem,
okomito-poprečno, žarišna
ravnina

Raspon brzine:

Fotografije: 1/8 000 sekunde
do 30 sekundi, BULB

Videozapisi: 1/8 000 sekunde do
1/4 sekunde (raspon 1/3 EV)

Uređaj kompatibilan s formatom
1080 60i do 1/60 sekunde
u načinu AUTOMATSKI
(do 1/30 sekunde u automatskom
načinu sprog otvaranja blende)

Uređaj kompatibilan s formatom
1080 50i do 1/50 sekunde
u načinu AUTOMATSKI
(do 1/25 sekunde u automatskom
načinu sprog otvaranja blende)

Brzina sinkronizacije bljeskalice:
1/250 sekunde

[Neprekidno snimanje]

Brzina neprekidnog snimanja:
maksimalno 2,5 slike u sekundi*
Prilikom snimanja u načinu
[Spd Priority Cont.]: maksimalno
5 slika u sekundi

* U našim uvjetima mjerenja. Brzina
neprekidnog snimanja može biti
sporija ovisno o uvjetima snimanja.

Broj neprekidnih snimki:

Prilikom snimanja u načinu
[Spd Priority Cont.]:

Extra fine 65 slika

Tijekom neprekidnog snimanja:
Extra fine 88 slika

[Format snimanja]

Format datoteke: Podržava JPEG
(DCF Ver. 2.0, Exif Ver. 2.3,
MPF Baseline), RAW
(format Sony ARW 2.3)

Videozapis (XAVC S formata):
kompatibilno s formatom
MPEG-4 AVC/H.264 XAVC S
ver.1.0

Video: MPEG-4 AVC/H.264
Audio: LPCM 2 kanala
(48 kHz 16 bit)

Videozapis (AVCHD formata):
AVCHD format kompatibilan
s Ver. 2.0

Video: MPEG-4 AVC/H.264
Audio: Dolby Digital 2ch,
opremljen tehnologijom
Dolby Digital Stereo Creator
• Proizvedeno pod licencom
tvrtke Dolby Laboratories.

Film (format MP4):

Video: MPEG-4 AVC/H.264
Audio: MPEG-4 AAC-LC 2ch

[Mediji za snimanje]

Medij Memory Stick PRO Duo,
SD kartica

[Ulazni/izlazni terminali]

Multi/Mikro USB terminal*:

Hi-Speed USB (USB 2.0)

HDMI: HDMI mikro priključak
vrste D

Terminal  (za mikrofoni): stereo
mini utikač od Ø 3,5 mm

 (slušalice) terminal: stereo mini
utikač od Ø 3,5 mm

* Podržava uređaje kompatibilne
s Mikro USB-om.

[Napajanje, općenito]

Komplet baterija: Komplet baterija s mogućnošću ponovnog punjenja NP-FW50

[Potrošnja energije]

Prilikom upotrebe objektiva FE 28-70 mm F3.5-5.6 OSS
Kada upotrebljavate tražilo:
pribl. 3,0 W
Kada upotrebljavate monitor:
pribl. 2,4 W

[Ostalo]

Exif ispis: kompatibilno
DPOF: kompatibilno
Sukladnost ISPISA slike III:
kompatibilno
Dimenzije: 126,9 mm × 94,4 mm × 48,2 mm (Š/V/D, uključujući izbočine)
Težina:
Pribl. 489 g (s baterijom i medijem Medij Memory Stick PRO Duo)
Pribl. 446 g (samo kućište)
Radna temperatura: od 0 °C do 40 °C

[Bežični LAN]

Podržani format: IEEE 802.11 b/g/n
Frekvencijski pojas: Širina pojasa:
2,4 GHz
Sigurnost: WEP/WPA-PSK/
WPA2-PSK
Način povezivanja: WPS (Wi-Fi Protected Setup)/ručni
Način pristupa: infrastrukturni način
NFC: usklađeno s oznakom NFC
Forum Type 3 Tag
Broj modela WW328274

Punjač baterija BC-TRW

Ulazna nazivna snaga: 100 V do 240 V izmjenične struje, 50 Hz/60 Hz, 6 W
Izlazna nazivna snaga: 8,4 V istosmjerne struje, 0,4 A
Raspon radne temperature: od 0 °C do 40 °C
Raspon temperature pohrane: od -20 °C do +60 °C

Adapter za izmjeničnu struju AC-UD10/AC-UUD11

Preduvjeti napajanja: 100 V do 240 V izmjenične struje, 50 Hz/60 Hz, 70 mA
Izlazni napon: 5 V istosmjerne struje, 0,5 A

Komplet baterija s mogućnošću ponovnog punjenja NP-FW50



Vrsta baterije: litij-ionska baterija
Maksimalan napon: 8,4 V istosmjerne struje
Nazivni napon: 7,2 V istosmjerne struje
Maksimalan napon punjenja: 8,4 V istosmjerne struje
Maksimalna jakost struje pri punjenju: 1,02 A
Kapacitet: uobičajeno 7,7 Wh (1 080 mAh)
Minimalno: 7,3 Wh (1 020 mAh)

Dizajn i specifikacije podložni su promjenama bez prethodne najave.

0 kompatibilnosti slikovnih podataka

- Ovaj je fotoaparatuskladaen s univerzalnim standardom DCF (Design rule for Camera File system) koji je ustanovilo udruženje JEITA (Japan Electronics and Information Technology Industries Association).
- Ne možemo jamčiti reprodukciju slika snimljenih fotoaparatom na drugoj opremi ni reprodukciju slika snimljenih ili uređenih drugom opremom na fotoaparatu.

Zaštitni znaci

- Memory Stick i  zaštitni su znaci ili registrirani zaštitni znaci tvrtke Sony Corporation.
- XAVC S i  registrirani su zaštitni znaci tvrtke Sony Corporation.
- „AVCHD Progressive” i logotip „AVCHD Progressive” zaštitni su znaci tvrtki Panasonic Corporation i Sony Corporation.
- Dolby i simbol dvostrukog D zaštitni su znaci tvrtke Dolby Laboratories.
- Pojam HDMI i HDMI High-Definition Multimedia Interface te logotip HDMI zaštitni su znaci ili registrirani zaštitni znaci tvrtke HDMI Licensing LLC u Sjedinjenim Američkim Državama i drugim državama.
- Windows je registrirani zaštitni znak ili zaštitni znak tvrtke Microsoft Corporation u Sjedinjenim Američkim Državama i drugim državama.
- Mac je registrirani zaštitni znak ili zaštitni znak tvrtke Apple Inc. u Sjedinjenim Američkim Državama i drugim državama.
- iOS registrirani je zaštitni znak tvrtke Cisco Systems, Inc.
- iPhone i iPad registrirani su zaštitni znaci tvrtke Apple Inc. u Sjedinjenim Državama i drugim državama.
- Logotip SDXC zaštitni je znak tvrtke SD-3C, LLC.
- Android, Google Play zaštitni su znaci tvrtke Google Inc.

- Wi-Fi, logotip Wi-Fi i Wi-Fi PROTECTED SET-UP registrirani su zaštitni znaci tvrtke Wi-Fi Alliance.
- N Mark je zaštitni znak ili registrirani zaštitni znak tvrtke NFC Forum, Inc. u Sjedinjenim Američkim Državama i drugim državama.
- DLNA i DLNA CERTIFIED zaštitni su znaci tvrtke Digital Living Network Alliance.
- Facebook i logotip „f” zaštitni su znaci ili registrirani zaštitni znaci tvrtke Facebook, Inc.
- YouTube i logotip YouTube zaštitni su znaci ili registrirani zaštitni znaci tvrtke Google Inc.
- Eye-Fi je zaštitni znak tvrtke Eye-Fi, Inc.
- Osim toga, nazivi sustava i proizvoda upotrijebljeni u ovom priručniku općenito su zaštitni znaci ili registrirani zaštitni znaci odgovarajućih razvojnih programera ili proizvođača. Međutim, oznake TM ili ® ne upotrebljavaju se u svim slučajevima u ovom priručniku.

Dodatne informacije o ovom proizvodu i odgovore na često postavljena pitanja potražite na našem web-mjestu za korisničku podršku.

<http://www.sony.net/>





<http://www.sony.net/SonyInfo/Support/>



4537940410