

Bluetooth stereo slušalice

Upute za uporabu
DR-BT160iK



UPOZORENJE

Kako biste smanjili opasnost od požara ili električnog udara, ne izlažite uređaj kiši ili vlazi.

Kako bi smanjili opasnost od električnog udara, ne otvarajte kućište. Sve popravke prepustite ovlaštenom serviseru.

Ne ugrađujte uređaj u zatvoreni prostor kao što je policica s knjigama ili vitrina.

Kako biste smanjili rizik od požara, ne blokirajte ventilaciju uređaja novinama, krpama, zavjesama itd. Na uređaj ne stavljajte upaljene svijeće.

Kako biste smanjili rizik od električnog udara, na uređaj ne stavljajte predmete ispunjene vodom kao što su vaze.

Adapter spojite na lako dostupnu mrežnu utičnicu. Ukoliko primijetite nepravilnosti u radu adaptera, odspojite ga odmah s mrežnog napajanja.

Ne izlažite baterije pretjeranoj toplini, primjerice izravnom suncu, izvoru plamena i sl.

Pretjerana glasnoća zvuka iz slušalica može uzrokovati gubitak sluha.

iPod je trgovačka oznaka tvrtke Apple Inc., registrirana u SAD-u i drugim zemljama.

Bluetooth oznaka i logotip su vlasništvo *Bluetooth* SIG, Inc. te nije dozvoljena neovlaštena uporaba tih oznaka.

Ostale trgovačke oznake i nazivi pripadaju njihovim vlasnicima.

MPEG Layer-3 tehnologija audio kodiranja i patenti su licenca tvrtki Fraunhofer IIS i Thomson.

Napomena korisnicima: sljedeće informacije su primjenjive samo za opremu koja se prodaje u zemljama koje primjenjuju EU smjernice

Proizvođač ovog uređaja je Sony Corporation, 1-7-1 Konan, Minato-ku, Tokyo, 108-0075 Japan. Ovlašteni predstavnik za EMC i sigurnost proizvoda je Sony Deutschland GmbH, Hedelfinger Strasse 61, 70327 Stuttgart, Germany.

U vezi servisa i jamstva obratite se na adrese navedene u posebnom popisu servisa ili jamstvenom listu.



Ovime Sony Corp. Izjavljuje da je ova oprema usklađena s bitnim zahtjevima i drugim primjenjivim odredbama smjernice 1999/5/EC.

Za detalje posjetite sljedeći URL:
<http://www.compliance.sony.de/>

Uporaba ove radijske opreme nije dopuštena na geografskom području unutar promjera od 20 km od središta Ny-Alesunda, Svalbard u Norveškoj.



Zbrinjavanje starih električnih i elektroničkih uređaja (primjenjuje se u Europskoj uniji i ostalim europskim zemljama s posebnim sistemima zbrinjavanja)

Ova oznaka na proizvodu ili na ambalaži označava da se ovaj proizvod ne smije zbrinjavati kao kućni otpad. On treba biti zbrinut na za tu namjenu predviđenom mjestu za reciklažu električne ili elektroničke opreme. Pravilnim zbrinjavanjem starog proizvoda čuvate okoliš i brinete za zdravlje svojih bližnjih. Nepravilnim odlaganjem proizvoda ugrožava se okoliš i zdravlje ljudi. Reciklažom materijala pomažete u očuvanju prirodnih izvora. Za detaljne informacije o reciklaži ovog proizvoda, molimo kontaktirajte vašu lokalnu upravu, odlagalište otpada ili trgovinu gdje ste kupili proizvod.



Zbrinjavanje istrošenih baterija (primjenjuje se u Europskoj uniji i ostalim europskim zemljama s odvojenim prikupljanjem otpada)

Ova oznaka na bateriji ili na njezinoj ambalaži označava da se baterija isporučena s ovim proizvodom ne smije zbrinjavati kao kućni otpad. Pravilnim zbrinjavanjem istrošenih baterija čuvate okoliš i brinete za zdravlje svojih bližnjih. Nepravilnim odlaganjem baterija ugrožava se okoliš i zdravlje ljudi. Reciklažom materijala pomažete u očuvanju prirodnih izvora. U slučaju da neki proizvod iz sigurnosnih razloga ili zbog performansi ili ispravnosti zahtijeva stalnu vezu s ugrađenom baterijom, njezinu zamjenu valja povjeriti isključivo ovlaštenom servisu. Kako bi se zajamčilo pravilno rukovanje baterijom, na kraju njezina radnog vijeka je odnesite na odlagalište za recikliranje električne i elektronske opreme. Za sve ostale baterije molimo da pogledate poglavlje o tome kako sigurno izvaditi bateriju iz uređaja. Odnosite je na odlagalište za recikliranje dotrajalih baterija. Za detaljne informacije o reciklaži ovog proizvoda ili baterije, molimo kontaktirajte vašu lokalnu upravu, odlagalište otpada ili trgovinu u kojoj ste kupili proizvod.

Kompatibilni modeli iPod

Sljedeći modeli iPoda su kompatibilni s ovim proizvodom. Ažurirajte svoj iPod najnovijim softverom prije uporabe.



iPod nano
3. generacija
(video)



iPod touch



iPod classic



iPod 5. generacija
(video)



iPod nano 2. generacija
(aluminijско
kućište)



iPod nano
1. generacija



iPod 4. generacija
(zaslón u boji)



iPod
4. generacija



iPod mini

Napomene

- Ovaj *Bluetooth* predajnik je namijenjen samo za iPod. Ne možete ga spojiti na nijedan drugi prijenosni audio uređaj.
- Sony ne preuzima odgovornost u slučaju gubitka i oštećenja podataka snimljenih na iPod uz uporabu iPoda spojenog na ovaj *Bluetooth* predajnik.

Sadržaj

UPOZORENJE	2
Što je <i>Bluetooth</i> bežična tehnologija?	6
Dobrodošli!	7

Kako započeti s radom

Provjera isporučenog pribora	8
Položaj i funkcije dijelova	9
<i>Bluetooth</i> slušalice	9
<i>Bluetooth</i> predajnik	10
Osnove uporabe slušalice	11
Punjenje slušalice	11
Nošenje	14
Spajanje na iPod	16

Rukovanje ovim proizvodom

Slušanje glazbe s iPoda	18
Upravljanje iPodom sa slušalica	20

Napredne funkcije

Uparivanje s drugim <i>Bluetooth</i> uređajima	21
Što je uparivanje?	21
Uparivanje predajnika s drugim prijemnim <i>Bluetooth</i> uređajima	21
Uparivanje slušalica s drugim uređajima za <i>Bluetooth</i> prijenos	24
Ponovno uparivanje predajnika i slušalica	27

Telefoniranje pomoću slušalica	28
Priprema za telefoniranje (<i>Bluetooth</i> veza)	28
Prijem telefonskog poziva	30
Pozivanje	30
Prekid telefonskog razgovora	30
Upravljanje funkcijama <i>Bluetooth</i> mobilnih telefona – HFP, HSP profili	31
Telefoniranje dok je u tijeku reprodukcija	32

Dodatne informacije

Mjere opreza	33
U slučaju problema	36
Inicijalizacija	38
Inicijalizacija predajnika	38
Inicijaliza slušalica	38
Tehnički podaci	39
Općenito	39
Predajnik	39
Slušalice	39

Što je *Bluetooth* bežična tehnologija?

Bluetooth[®] bežična tehnologija je bežična tehnologija kratkog dometa koja omogućuje bežičan prijenos podataka između digitalnih uređaja, primjerice, računala i digitalnog fotoaparata. *Bluetooth* bežična tehnologija radi unutar dometa od oko 10 metara. Uobičajeno je spajanje dva uređaja, ali neki uređaji se mogu spojiti na više njih istovremeno. Za povezivanje vam nije potreban kabel, niti je potrebno da uređaji budu okrenuti jedan prema drugom, kao što je slučaj kod infracrvene tehnologije. Primjerice, ovakav uređaj možete koristiti u torbi ili u džepu. *Bluetooth* standard je međunarodni standard kojeg podržava više tisuća tvrtki diljem svijeta, a upotrebljavaju ga razne tvrtke u svijetu.

Komunikacijski sustav i kompatibilni *Bluetooth* profili za ovaj proizvod

Profil je naziv za standardizirane funkcije za svaku specifikaciju *Bluetooth* uređaja. Ovaj proizvod podržava sljedeće *Bluetooth* verzije i profile:

Komunikacijski sustav:

Bluetooth Specification verzija 2.0 + EDR^{*1}

Kompatibilni *Bluetooth* profili:

- A2DP (Advanced Audio Distribution Profile)
- AVRCP (Audio Video Remote Control Profile)

(Sljedeća dva profila su samo za slušalice.)

- HSP (Headset Profile)^{*2}: Telefoniranje/ Upravljanje telefonom.
- HFP (Hands-free Profile)^{*2}: Telefoniranje/ Upravljanje telefonom pomoću hands-free značajke.

^{*1} Enhanced Data Rate

^{*2} Kad koristite *Bluetooth* mobilni telefon koji podržava HFP (Hands-free Profile) i HSP (Headset Profile), podesite na HFP.

Napomene

- Za uporabu *Bluetooth* funkcije, *Bluetooth* uređaj kojeg namjeravate spojiti treba imati isti profil kao i ovaj proizvod. Imajte na umu da čak i ako postoji isti profil, uređaji se mogu razlikovati u funkcijama, ovisno o njihovim tehničkim karakteristikama.
- Zbog značajki *Bluetooth* bežične tehnologije, zvuk koji se reproducira na ovom proizvodu malo kasni za zvukom koji se reproducira na *Bluetooth* uređaju tijekom slušanja glazbe ili telefoniranja.

Dobrodošli!

Ovaj proizvod je audio komplet sastavljen od predajnika i slušalica koji koriste *Bluetooth* bežičnu tehnologiju.

Možete uživati u glazbi bežičnim prijenosom audio signala na slušalice tako što se spoji *Bluetooth* predajnik na iPod (za kompatibilne modele iPoda pogledajte str. 4) pomoću priključka za iPod* (30-pinski).

* iPod priključak je namjenski višestruki priključak za spajanje pribora na iPod.

Ovaj proizvod ima sljedeće značajke:

- Bežične slušalice i predajnik za streaming stereo glazbe s iPoda u visokoj kvaliteti.
- Prijenos glazbe na slušalice pomoću *Bluetooth* bežične tehnologije.
- Slušalice i predajnik su prethodno upareni za jednostavno spajanje i uporabu.
- Ultra siguran, vrlo lagan te izbalansiran proizvod s dvopotpornim mehanizmom i podesivom osovinom utičnog dijela slušalica za aktivnu uporabu (samo za slušalice).
- Mek i fleksibilno zakrivljen dizajn za udobno pristajanje na uho (samo za slušalice).
- Otpornost na prskanje vodom (samo za slušalice).
- Daljinsko upravljanje osnovnim funkcijama (reprodukcija, pauza, itd.) iPoda pomoću isporučenih slušalica putem *Bluetooth* veze.
- Predajnik se napaja iz iPoda pa nisu potrebne dodatne baterije ili punjenje (samo za predajnik).
- *Bluetooth* verzija 2.0 + EDR^{*1} omogućuje višu kvalitetu zvuka s manje smetnji i smanjenom potrošnjom energije.
- Možete uživati u slušanju glazbe bežično uporabom predajnika i slušalica odvojeno uz druge *Bluetooth* uređaje^{*2}.

^{*1} Enhanced Data Rate

^{*2} Spojeni *Bluetooth* uređaj treba podržavati A2DP (Advanced Audio Distribution Profile).

iPod s priključnikom za postolje (30-pinska)

Bluetooth
predajnik

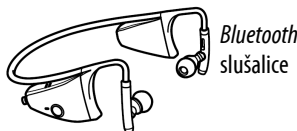
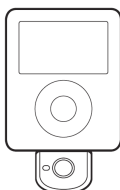

Bluetooth
slušalice

Savjet

Za detalje o *Bluetooth* bežičnoj tehnologiji pogledajte str. 6.

Provjera isporučenog pribora

- *Bluetooth* slušalice DR-BT160AS (1)

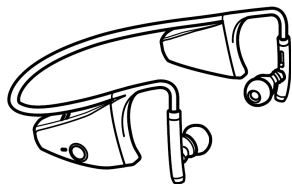

- *Bluetooth* predajnik TMR-BT8iP (1)

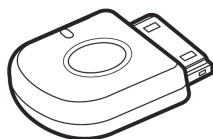

- AC adapter (1)
- Upute za uporabu (ovaj priručnik) (1)
- Jamstvo (1)

Položaj i funkcije dijelova

Bluetooth slušalice

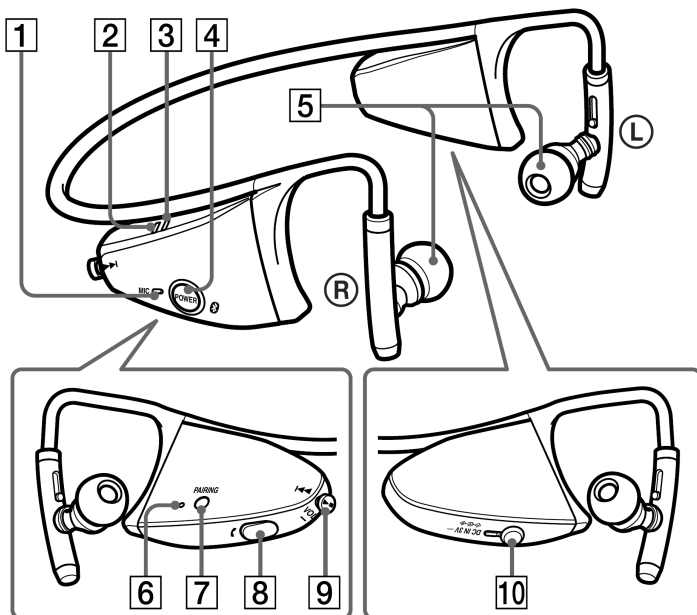

- 1 Mikrofon**
- 2 Crveni indikator**
Prikazuje status uključenja slušalice.
- 3 Plavi indikator**
Prikazuje status veze slušalice.
- 4 Tipka POWER**
- 5 Slušalica**
- 6 Tipka RESET**
Pritisnite ovu tipku kad slušalice ne rade pravilno. Ovim postupkom ne brišu se informacije o uparivanju.
- 7 Tipka PAIRING**
- 8 Višenamjenska tipka**
Kontrola raznih funkcija kod telefoniranja.
- 9 Funkcijska preklopka**
Kontrola raznih funkcija za vrijeme slušanja glazbe. Podešava glasnoću slušalice kod telefoniranja.
- 10 Priključnica DC IN 3 V**

Bluetooth predajnik

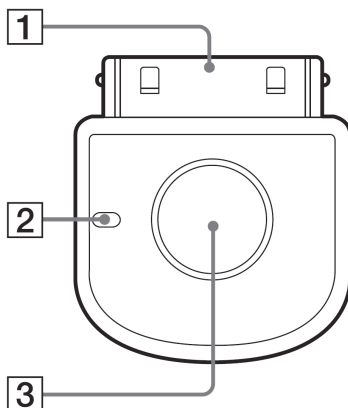

1 iPod priključak (30-pinski)

Za spajanje na priključnicu za postolje na iPodu (str. 16).

2 Indikator predajnika

Pokazuje status predajnika (str. 23).

3 Tipka Power

Za sljedeće:

- Uključivanje/isključivanje predajnika (str. 16).
- Uparivanje (str. 21).
- Inicijalizaciju predajnika (str. 38).

U nastavku priručnika, "Bluetooth slušalice" nazivamo skraćeno "slušalice", a "Bluetooth predajnik" nazivamo samo "predajnik".

Osnove uporabe slušalice

Punjenje slušalica

Slušalice sadrže punjivu litij-ionsku bateriju koju je potrebno napuniti prije prvog korištenja.

- 1** Skinite pokrov pričvršćen na DC IN 3 V priključnicu slušalica.
- 2** Spojite isporučeni AC adapter na DC IN 3 V priključnicu slušalica.

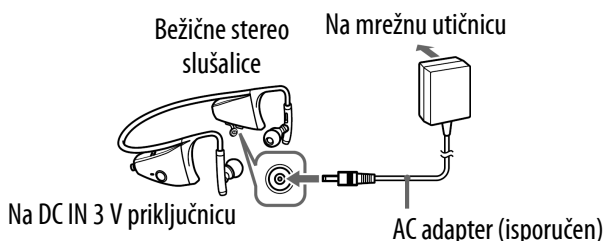

Punjenje započinite kad je adapter priključen na mrežnu utičnicu.

💡 Savjeti

- Ako je adapter priključen na mrežnu utičnicu dok su slušalice uključene, slušalice se automatski isključuju.
- Slušalice se ne mogu uključiti tijekom punjenja.

- 3** Provjerite da li tijekom punjenja svijetli crveni indikator slušalica.

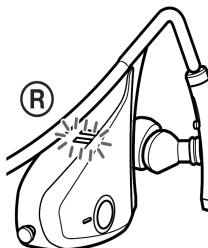

Punjenje je gotovo za približno 2,5 sata*, nakon čega će se crveni indikator slušalica automatski isključiti.

* Vrijeme potrebno da se napuni potpuno prazna baterija.

Napomene

- Ako se ovaj uređaj ne koristi duže vrijeme, crveni indikator slušalica možda neće početi svijetliti kad spojite AC adapter za punjenje uređaja. U tom slučaju, ne odspajajte AC adapter iz uređaja i pričekajte da se crveni indikator slušalica uključi.
- Za zatvaranje pokrova priključnice DC IN 3 V nakon dovršetka punjenja, čvrsto utisnite pokrov tako da bude pritisnut na priključnicu.

Oprez

Ako tijekom punjenja dođe do problema, crveni indikator se može isključiti iako proces punjenja nije završio.

Obratite pozornost na sljedeće moguće uzroke:

- Temperatura okoline prelazi dozvoljeni raspon od 0°C do 45°C.
- Problem s baterijom.

U tom slučaju ponovite postupak punjenja u gore navedenim dozvoljenim temperaturnim rasponima. Ako i dalje postoji problem, obratite se najbližem Sonyjevom prodavatelju.

Napomene

- Ako bateriju niste koristili duže vrijeme, tijekom uporabe se može brzo isprazniti. Ipak, kapacitet baterije će se nakon nekoliko punjenja popraviti.
- Ako se kapacitet ugrađene punjive baterije smanji napola, vrijeme je da zamijenite bateriju. Za zamjenu punjive baterije obratite se Sonyjevom prodavatelju.
- Izbjegavajte izlaganje ekstremnim temperaturama, izravnoj sunčevoj svjetlosti, vlazi, pijesku, prašini ili udarcima. Ne ostavljajte uređaj/baterije u vozilu parkirano na suncu.
- Upotrebljavajte isključivo isporučeni AC adapter. Ne upotrebljavajte druge adaptere.

Vrijeme korištenja baterije*

Stanje	Približno vrijeme korištenja
Vrijeme komunikacije (uključujući reprodukciju glazbe) (maksimalno)	7 sati
Dok su slušalice u pripravnom stanju (maksimalno)	100 sati

* Gore navedeno vrijeme ovisi o temperaturi okoline ili uvjetima korištenja.

Provjera preostalog kapaciteta baterije

Pritisnete li tipku POWER dok su slušalice uključene, trepće crveni indikator slušalica. Kapacitet baterije možete provjeriti brojem bljesaka crvenog indikatora slušalica.

Crveni indikator	Kapacitet
3 puta	Pun
2 puta	Pola
1 puta	Prazno (potrebno punjenje baterije)

Napomena

Kapacitet baterije nije moguće provjeriti odmah po uključanju slušalica ili dok je u tijeku uparivanje.

Kad je baterija gotovo prazna

Crveni indikator slušalica automatski usporeno trepće.

Kad se baterija potpuno isprazni, čuje se zvučni signal i slušalice se automatski isključuju.

Nošenje

1 Stavite hvataljke na oba uha.

Slušalica s tipkom POWER je za desno uho.

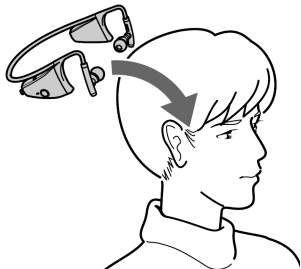

2 Podesite vrpcu i kut slušalice kako bi udobno prijanjala.

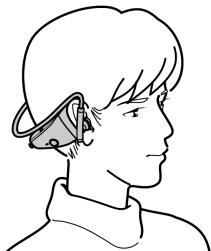

Podesite duljinu podesive osovine slušalice.

Podesite kut podesive osovine kako bi slušalice udobno pristajale u vaše uši.

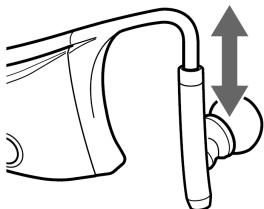

Pravilno postavljanje umetaka

Ako umeci ne pristaju pravilno u uši, možda se neće čuti duboki basovi. Za bolju kvalitetu zvuka koristite umetke druge veličine ili podesite položaj umetaka kako bi udobno pristajali u vaše uši.

Na slušalice su tvornički namješteni umeci veličine M. Ako umeci veličine M ne pristaju vašim ušima, zamijenite ih isporučanim umecima veličine S ili L.

Kad mijenjate umetke, čvrsto ih postavite na slušalice kako biste spriječili da se odvoje i ostanu vam u uhu. Zarotirajte umetke kako bi se dobro učvrstili.

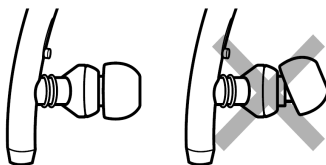
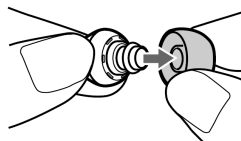

Ako je hvataljka otvorena,

Ako slušalice nećete koristiti duže vrijeme, možete otvoriti hvataljke kao na donjoj slici. U tom slučaju zakrenite hvataljke u smjeru strelice kako biste ih vratili u prvotni oblik prije uporabe.

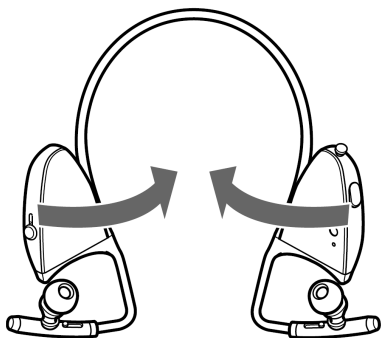

Spajanje na iPod

Čvrsto spojite predajnik na priključnicu za postolje na iPodu (za kompatibilne modele iPoda pogledajte str. 4).

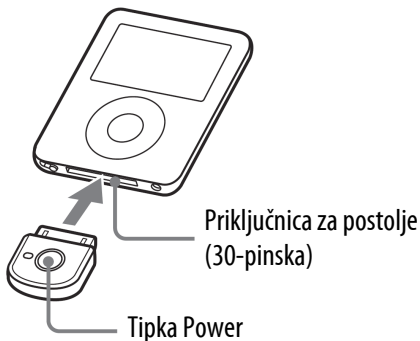

Za uključenje predajnika

- 1** Spojite predajnik na iPod.
- 2** Pritisnite tipku Power na predajniku oko 1 sekunde za uključenje, ili započnite reprodukciju na iPodu.

Kad se predajnik uključi, indikator zatrepće dvaput.

Napomena

Ako se predajnik ne može uključiti, rukujte iPodom.

Isključenje predajnika

Za isključenje predajnika, pritisnite i zadržite tipku Power na predajniku oko 1 sekunde. Indikator predajnika trepće jednom i predajnik se isključi.

💡 Savjet

Maksimalno vrijeme veze ili pripravnog stanja može ovisiti o vašem iPodu.

Napomene

- Za slušanje glazbe preko priključnice za slušalice na iPodu, odspojite predajnik s iPod.
- Dok je predajnik uključen, troši bateriju iPod. Savjetujemo vam da odspojite predajnik iz iPod kad ne koristite funkciju *Bluetooth*.
- Spoje li se slušalice na iPod tijekom reprodukcije s iPod, one troše bateriju iPod.
- Isključite li predajnik tijekom reprodukcije s iPod, iPod će se isključiti.
- Ne preporuča se isključivanje iPod jer će se prekinuti veza između predajnika i prijemnog *Bluetooth* uređaja.
- Predajnik nije potrebno puniti jer će se napajati iz spojenog iPod. Prije uporabe provjerite preostali kapacitet baterije iPod.

Slušanje glazbe s iPoda

Pomoću ovih slušalica možete slušati glazbu s iPoda (pogledajte str. 4 za kompatibilne modele iPoda).

1 Pritisnite i zadržite tipku POWER na slušalici oko 2 sekunde.

Plavi i crveni indikator slušalica zatrepću dvaput zajedno i slušalice se uključe.

2 Spojite predajnik na iPod i zatim uključite iPod te započnite reprodukciju na iPodu.

Indikator statusa predajnika će se mijenjati na sljedeći način i uspostaviti će se *Bluetooth* veza između predajnika i slušalica.

Indikator predajnika zatrepće dvaput: Predajnik je uključen



Indikator predajnika trepće (u intervalima od oko 1 sekunde): Povezivanje je u tijeku



Indikator predajnika zatrepće dvaput polagano (u intervalima od oko 5 sekundi): Uspostavljena veza (Automatski će početi reprodukcija)

Ako se *Bluetooth* veza ne uspostavi unutar 5 minuta*, predajnik se automatski isključuje. U tom slučaju ga ponovno uključite tako što ćete pritisnuti i zadržati tipku Power na predajniku oko 1 sekunde.

* U tih 5 minuta može se uključiti pozadinsko osvjetljenje iPoda.

Napomene

- Ako nije moguće uspostaviti *Bluetooth* vezu s već uparenim slušalicama, pokušajte ponovno izvesti uparivanje (str. 27).
- Ako reprodukcija ne može započeti automatski, pokušajte je započeti na iPodu.
- Ako pritisnete i zadržite tipku Power na predajniku oko 1 sekunde, predajnik će se povezati s iPodom i automatski započeti reprodukciju.
- Čak i ako glasnoćom upravljate s iPoda, zvuk u slušalicama se neće mijenjati.

- Ako su predajnik i slušalice izvan dometa te se *Bluetooth* veza prekine, ponovite postupak od koraka **1**.
- Reprodukcijska brzina putem *Bluetooth* veze može uzrokovati šum, prekide zvuka ili promjene brzine reprodukcije, ovisno o lokaciji i uporabi (str. 33).

Savjet

Možete podešavati glasnoću na slušalicama. (Glasnoća na iPodu se ne mijenja.) Također možete pretraživati zapis unaprijed ili unatrag tijekom reprodukcije (str. 20).

Upravljanje iPodom sa slušalica

Možete upravljati iPodom (pogledajte str. 4 za kompatibilne modele iPoda) uporabom kontrolnih tipaka slušalice.

Prije primjene daljinskog upravljanja, provjerite jesu li dovršeni postupci koraka 1 i 2 iz "Slušanje glazbe s iPoda" (str. 18).



Kontrole za iPod

Možete pokrenuti ili pauzirati reprodukciju s iPoda pritiskom tipke **▶■** na slušalicama.

Možete isključiti iPod i predajnik tako da pritisnete i zadržite tipku **▶■** na slušalicama duže od 2 sekunde.

Upravljanje glazbom

Svaku pjesmu na iPodu možete preskakati pritiskom tipke **◀◀/▶▶**. Možete također pretraživati pjesme unaprijed ili unatrag tako da zadržite tipku **◀◀/▶▶** pritisnutom.

Napomene

- U slučaju podešavanja glasnoće na iPodu, glasnoća slušalice se ne mijenja.
- Kod daljinskog upravljanja iPodom nemojte prekrivati predajnik rukama, itd.
- Ovisno o prijemnom *Bluetooth* uređaju, možda ćete trebati pritisnuti tipku za reprodukciju/pauzu dvaput.
- Možda ćete trebati pritisnuti tipku za reprodukciju/pauzu na prijemnom *Bluetooth* uređaju dvaput kod uporabe tipke na iPodu.
- Upravljanje iPodom s predajnikom pomoću prijemnog *Bluetooth* uređaja će se razlikovati ovisno o značajkama prijemnog *Bluetooth* uređaja.
- Kad iPod reproducira videozapis ili fotografiju, daljinsko upravljanje može postati nestabilno.

💡 Savjet

Kad pritisnete tipku pauze na prijemnom *Bluetooth* uređaju, iPod prelazi u mod pauze 10 minuta i pozadinsko osvjetljenje iPoda se uključuje i isključuje u određenom intervalu.

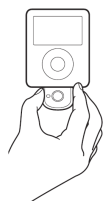

Nemojte prekrivati predajnik rukama.

Uparivanje s drugim *Bluetooth* uređajima

Što je uparivanje?

Bluetooth uređaji se moraju unaprijed međusobno upariti. Jednom kad ste izvršili međusobno uparivanje, postupak nije potrebno ponavljati, osim u sljedećim slučajevima:

- Podaci o uparivanju su izbrisani, primjerice nakon popravka itd.
- Ovaj proizvod se upario s 9 ili više prijemnih uređaja. Ovaj proizvod se može upariti s maksimalno 8 drugih *Bluetooth* uređaja. Ako želite upariti novi uređaj nakon što u memoriji već postoji 8 uparenih uređaja, uređaj koji je najstariji u memoriji biti će izbrisan i zamijenjen novim.
- Ako je izvršen povratak na početne postavke. Svi podaci o uparivanju su izbrisani (str. 38).

Uparivanje predajnika s drugim prijemnim *Bluetooth* uređajima

- 1 Uključite iPod.**
(iPod treba biti u modu pauze.)
- 2 Spojite predajnik na iPod (str. 16).**
- 3 Stavite predajnik i prijemni *Bluetooth* uređaj s kojim ga želite upariti unutar 1 m.**
- 4 Podesite prijemni *Bluetooth* uređaj da uđe u "Uparivanje u tijeku".**
Pogledajte upute za uporabu isporučene s prijemnim *Bluetooth* uređajem.

Napomene

- Zaporka* predajnika je fiksno "0000", "1234" ili "8888". Ovisno o prijemnom *Bluetooth* uređaju, možda će biti potrebno unijeti zaporku (u tom slučaju, "0000", "1234" ili "8888"). Predajnik se ne može upariti s prijemnim *Bluetooth* uređajem čija zaporka nije "0000", "1234" ili "8888".
- Ako prijemni *Bluetooth* uređaj zahtijeva zaporku, unesite "0000".

* Zaporka se može zvati "Passcode", "Passkey", "PIN code", "PIN number" ili "Password".

5 Pritisnite i zadržite tipku Power na predajniku oko 7 sekundi ili duže za ulazak u "Uparivanje u tijeku".

Nakon otprilike 1 sekunde, indikator predajnika će zatreptati dvaput, no nastavite pritiskati tipku Power.

Napomene

- Kod prvog uključivanja predajnika nakon vraćanja na početne postavke, predajnik će ući u "Uparivanje u tijeku" automatski.
- Informacije o uparivanju se vrte na početne postavke ako pritisnete i zadržite tipku Power 15 sekundi. Indikator predajnika svijetli 5 sekundi prije početka inicijalizacije. Odmah otpustite tipku kad indikator predajnika počne svijetliti.



Kad indikator predajnika trepće brzo, otpustite tipku. Predajnik uđe u "Uparivanje u tijeku".

Status indikatora predajnika će se mijenjati na sljedeći način, i uparivanje se uspostavlja s prijemnim *Bluetooth* uređajem.

Indikator predajnika trepće brzo: Uparivanje u tijeku



Indikator predajnika trepće (u intervalima od oko 1 sekunde) kad reagira na prijemni *Bluetooth* uređaj: Moguće je povezivanje (Uparivanje je uspješno)



Indikator predajnika trepće (u intervalima od oko 5 sekundi):
Uspostavljena veza

Napomene

- "Uparivanje u tijeku" na predajniku se poništi nakon otprilike 5 minuta. Ako se uparivanje ne izvede unutar otprilike 5 minuta, ponovite gornji postupak od koraka 4. Pozadinsko osvjetljenje iPod-a se može uključiti u tih 5 minuta.
- Za ulazak u "Uparivanje u tijeku" trebate prvo isključiti predajnik.

Kad se uparivanje ne završi

Ponovite postupak od koraka 2.

Za izlazak iz moda "Uparivanje u tijeku"

Pritisnite i zadržite tipku Power na predajniku oko 1 sekunde kako biste isključili predajnik.







Savjet

Kod uparivanja predajnika s određenim brojem prijemnih *Bluetooth* uređaja, ponovite korake **3 – 5** odvojeno za svaki uređaj.

Napomena

Za uporabu *Bluetooth* funkcije, *Bluetooth* uređaj s druge strane veze treba odgovarati istim profilom kao predajnik. Međutim, čak i ako odgovara istim profilom, funkcije se mogu razlikovati ovisno o značajkama *Bluetooth* uređaja.

O indikatorima predajnika

Status	Indikator
Uključen	Trepće dvaput 
Isključen	Trepće jednom 
Uparivanje	Trepće brzo 
Spajanje	Trepće (u intervalima od oko 1 sekunde) 
Uspostavljena veza	Slušanje ^{*1} (trepće dvaput u intervalima od oko 5 sekundi) 
	Bez glazbe ^{*2} (trepće jednom u intervalima od oko 5 sekundi) 

- *¹ Kad pritisnete ►|| na iPodu, glazba se pauzira. Indikator na predajniku zatrepće dvaput. Predajnik emitira podatke bez zvuka.
- *² Kad pritisnete tipku pauze na prijemnom *Bluetooth* uređaju, glazba se pauzira. Indikator na predajniku trepće jednom. Predajnik ne prenosi glazbu.

Uparivanje slušalica s drugim uređajima za *Bluetooth* prijenos

- 1** Stavite *Bluetooth* uređaj za prijenos s kojim želite izvesti uparivanje unutar 1 m od slušalica.
- 2** Pritisnite i zadržite tipku POWER na slušalicama oko 7 sekundi ili duže za ulazak u "Uparivanje u tijeku" dok su slušalice isključene.

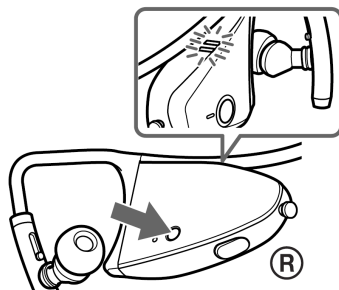

Otpustite tipku POWER kad indikator slušalica počne treptati brzo. Slušalice uđu u postupak uparivanja.

- 3** **Prebacivanje *Bluetooth* uređaja za prijenos u pripravno stanje uparivanja.**

Pogledajte upute za uporabu isporučene s *Bluetooth* uređajem za prijenos.

Na zaslonu *Bluetooth* uređaja za prijenos prikaže se lista detektiranih uređaja.

Ove slušalice su prikazane kao "DR-BT160AS".

Status indikatora slušalica će se mijenjati na sljedeći način i izvodi se uparivanje s *Bluetooth* uređajem za prijenos.

Indikator slušalica trepće brzo: Uparivanje u tijeku



Indikator slušalica trepće (u intervalima od oko 1 sekunde) kad reagira na *Bluetooth* uređaj za prijenos: Moguće je povezivanje (Uparivanje je uspješno)



Indikator slušalica trepće (u intervalima od oko 5 sekundi):
Uspostavljena veza

Napomena

Zaporka* slušalica je fiksno "0000". Ovisno o prijemnom *Bluetooth* uređaju, možda će biti potrebno unijeti zaporku (u tom slučaju, "0000"). Slušalice se ne mogu upariti s prijemnim *Bluetooth* uređajem čija zaporka nije "0000".

* Zaporka se može zvati "Passcode", "Passkey", "PIN code", "PIN number" ili "Password".

Kad se uparivanje ne završi

Ponovite postupak od koraka **2**.

Za izlazak iz moda "Uparivanje u tijeku"

Pritisnite i zadržite tipku POWER na slušalicama oko 3 sekunde kako biste isključili slušalice.

Napomena

Za uporabu *Bluetooth* funkcije, *Bluetooth* uređaj s druge strane veze treba odgovarati istim profilom kao slušalice. Međutim, čak i ako odgovara istim profilom, funkcije se mogu razlikovati ovisno o značajkama *Bluetooth* uređaja.

O indikatorima slušalica

B : Plavi indikator

R : Crveni indikator

Status		Struktura bljeskanja indikatora
Uparivanje	Pretraživanje	B ● - ● - ● - ● - ● - ● - ● - ● - ● - ... R ● - ● - ● - ● - ● - ● - ● - ● - ● - ...
	Moguće povezivanje	B ● - - ● - - ● - - ● - - ● - - ● ... R -
Povezivanje	Povezivanje	B ● - - ● - - ● - - ● - - ● - - ● ... R ● - - ● - - ● - - ● - - ● - - ● ...
	HFP/HSP ili A2DP (pripravno stanje za prijem zvuka)	B ● - - - - - ● - - - - - ... R -
Uspostavljena veza	HFP/HSP ili A2DP (pripravno stanje za prijem zvuka)	B ● - ● - - - - - ● - ● - - - - - ... R -
	Glazba	Slušanje
Slušanje tijekom pripravnog stanja za telefonski poziv		B ● ● ● - - - - - ● ● ● - - - - - ... R -
Telefoniranje	Dolazni poziv	B ● ● ● ● ● ● ... R -
	Razgovori	B ● ● - - - - - ● ● - - - - - ... R -
	Pozivanje dok je u tijeku reprodukcija glazbe	B ● ● ● - - - - - ● ● ● - - - - - ... R -

Ponovno uparivanje predajnika i slušalica

- 1 Uključite iPod.**
(iPod treba biti u modu pauze.)
- 2 Spojite predajnik na iPod (str. 16).**
- 3 Stavite predajnik i slušalice s kojima ga želite upariti unutar 1 m.**
- 4 Pritisnite i zadržite tipku POWER na slušalicama oko 7 sekundi ili duže za ulazak u "Uparivanje u tijeku" dok su slušalice isključene.**
Nakon otprilike 3 sekunde, crveni i plavi indikator slušalica će zatreptati dvaput, no nastavite pritiskati tipku POWER.

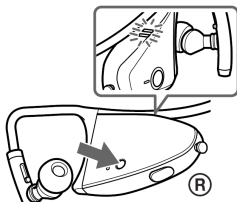

Otpustite tipku POWER kad indikator slušalica počne treptati brzo. Slušalice uđu u postupak uparivanja.

- 5 Pritisnite i zadržite tipku Power na predajniku oko 7 sekundi ili duže za ulazak u "Uparivanje u tijeku".**
Nakon otprilike 1 sekunde, indikator predajnika će zatreptati dvaput, no nastavite pritiskati tipku Power.



Napomene

- Kod prvog uključivanja predajnika nakon vraćanja na početne postavke, predajnik će ući u "Uparivanje u tijeku" automatski.
- Informacije o uparivanju se vrate na početne postavke ako pritisnete i zadržite tipku Power 15 sekundi. Indikator predajnika svijetli 5 sekundi prije početka inicijalizacije. Odmah otpustite tipku kad indikator predajnika počne svijetliti.
- "Uparivanje u tijeku" na predajniku se poništi nakon otprilike 5 minuta. Ako se uparivanje ne izvede unutar otprilike 5 minuta, ponovite gornji postupak od koraka **4**. Pozadinsko osvjtljenje iPod-a se može uključiti u tih 5 minuta.
- Za ulazak u "Uparivanje u tijeku" trebate prvo isključiti predajnik.

Telefoniranje pomoću slušalica

Priprema za telefoniranje (*Bluetooth* veza)

Prije uporabe uređaja, provjerite sljedeće:

- Da li je aktivirana *Bluetooth* funkcija na mobilnom telefonu.
- Da li je uspješno izvršeno međusobno uparivanje slušalica i *Bluetooth* mobilnog telefona.

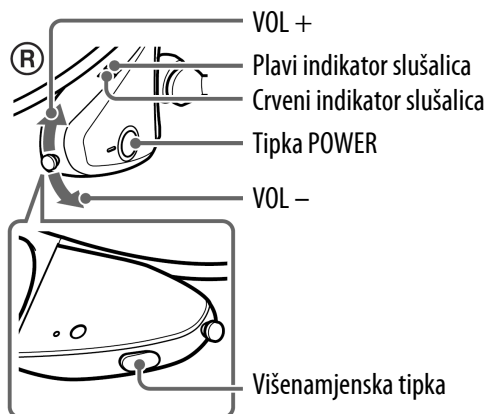

1 Dok su slušalice isključene, pritisnite i zadržite tipku POWER približno 3 sekunde.

Plavi i crveni indikator slušalica istovremeno dvaput zatrepću, slušalice se uključuju i automatski se pokušavaju povezati s *Bluetooth* mobilnim telefonom koji je zadnji korišten.

Napomena

Tipku POWER nemojte zadržati pritisnutom duže od 7 sekundi, jer u protivnom uđe u mod uparivanja.

💡 Savjet

Nakon 1 minute, slušalice se prestaju pokušavati spojiti s *Bluetooth* mobilnim telefonom. U tom slučaju pritisnite višenamjensku tipku još jednom za povezivanje.

Ako se slušalice ne povezuju automatski na *Bluetooth* mobilni telefon

Vežu možete uspostaviti uporabom *Bluetooth* mobilnog telefona ili ovim slušalicama kako biste izveli povezivanje sa zadnjim spojenim *Bluetooth* uređajem.

A Za povezivanje uporabom *Bluetooth* mobilnog telefona

1 Uspostavite *Bluetooth* vezu (HFP ili HSP*) s *Bluetooth* mobilnog telefona s ovim slušalicama.

Za detalje o rukovanju *Bluetooth* mobilnim telefonom, pročitajte njegove upute za uporabu.

Na zaslonu *Bluetooth* mobitela se pojavljuje popis detektiranih uređaja. Ove slušalice se prikazuju kao "DR-BT160AS".

Ako *Bluetooth* mobilni telefon podržava HFP (Hands-free Profile) i HSP (Headset Profile) profile, odaberite opciju HFP.

Napomena

Za povezivanje *Bluetooth* mobilnog telefona koji se razlikuje od prethodnog, vezu uspostavite na ovaj način.

* Za više informacija o profilima pogledajte str. 6.

B Za povezivanje s posljednjim spojenim *Bluetooth* uređajem putem slušalica

1 Pritisnite višenamjensku tipku.

Istovremeno počnu treptati plavi i crveni indikator slušalica, a uređaj počinje s postupkom povezivanja u trajanju približno 5 sekundi.

Napomena

Kod slušanja glazbe na slušalicama, *Bluetooth* vezu nije moguće uspostaviti višenamjenskom tipkom.

Podešavanje glasnoće

Pritisnite tipku VOL +/-.

Savjeti

- Glasnoću je moguće podesiti samo dok razgovarate.
- Razina glasnoće za slušanje glazbe i telefoniranje može se zasebno podesiti. Čak i ako promijenite glasnoću tijekom reprodukcije glazbe, glasnoća telefonskih poziva se ne mijenja.

Prijem telefonskog poziva

Kad telefon zvoni, slušalice reproduciraju zvučni signal.

1 Pritisnite višenamjensku tipku na slušalicama.

Zvuk zvona ovisi o podešenju i vrsti mobilnog telefona.

- zvučni signal podešen na ovom uređaju
- zvučni signal podešen na mobilnom telefonu
- zvučni signal podešen na mobilnom telefonu samo za *Bluetooth* vezu

Napomena

Ako se poziv prima pritiskom tipke na *Bluetooth* mobilnom telefonu, neki *Bluetooth* mobilni telefoni imaju podešenu opciju prednosti prihvaćanja poziva putem slušalica. U tom slučaju, podesite na preuzimanje poziva slušalicama: pritisnite i zadržite višenamjensku tipku na 2 sekunde, ili opciju podesite na samom *Bluetooth* mobilnom telefonu. Za detalje o rukovanju *Bluetooth* mobilnim telefonom, pročitajte njegove upute za uporabu.

Pozivanje

1 Biranje brojeva i pozivanje vršite putem tipki na mobilnom telefonu.

Ako se ne čuje zvuk linije, pritisnite i zadržite višenamjensku tipku približno 2 sekunde.

Savjet

Pozivanje možete izvršiti na sljedeći način, ovisno o vrsti *Bluetooth* mobilnog telefona. Za detalje o rukovanju *Bluetooth* mobilnim telefonom, pročitajte njegove upute za uporabu.

- Ako nije u tijeku nikakva komunikacija, pozivanje možete izvršiti putem funkcije glasovnog biranja pritiskom na višenamjensku tipku.
- Za biranje zadnje biranog broja, pritisnite višenamjensku tipku na približno 2 sekunde.

Prekid telefonskog razgovora

Telefonski razgovor prekinite pritiskom na višenamjensku tipku.

Upravljanje funkcijama *Bluetooth* mobilnih telefona – HFP, HSP profili

Uporaba tipki na slušalicama ovisi o vrsti mobilnog telefona. *Bluetooth* mobilni telefoni koriste HFP (Hands-free Profile) ili HSP (Headset Profile) profil povezivanja. Za detalje o podržanim profilima i rukovanju profilima na *Bluetooth* mobilnom telefonu, pročitajte njegove upute za uporabu.

HFP (Hands-free Profile)

Status <i>Bluetooth</i> mobilnog telefona	Višenamjenska tipka	
	Kratki pritisak	Dulji pritisak
Pripravno stanje	Za glasovno biranje* ¹	Pozivanje zadnje biranog broja
Aktivna funkcija glasovnog biranja	Prekid glasovnog biranja* ¹	—
Odlazni poziv	Kraj odlaznog poziva	Promjena aktivnog uređaja
Dolazni poziv	Prihvat	Odbijanje
Tijekom razgovora	Kraj razgovora	Promjena aktivnog uređaja

HSP (Headset Profile)

Status <i>Bluetooth</i> mobilnog telefona	Višenamjenska tipka	
	Kratki pritisak	Dulji pritisak
Pripravno stanje	—	Pozivanje* ¹
Odlazni poziv	Kraj odlaznog poziva* ¹	Kraj odlaznog poziva ili promjena aktivnog uređaja na slušalice* ²
Dolazni poziv	Prihvat	—
Tijekom razgovora	Kraj razgovora* ³	Promjena aktivnog uređaja

*¹ Neke funkcije možda nisu podržane, ovisno o vrsti *Bluetooth* mobilnog telefona. Pogledajte upute za uporabu mobilnog telefona.

*² Ova opcija se može razlikovati, ovisno o vrsti *Bluetooth* mobilnog telefona.

*³ Za telefonske pozive putem *Bluetooth* mobilnog telefona, neke funkcije možda nisu podržane.

Telefoniranje dok je u tijeku reprodukcija

Bluetooth veza uporabom HFP ili HSP profila, kao i A2DP, je nužna za uspostavu poziva kod reprodukcije glazbe.

Na primjer, za uspostavu poziva na *Bluetooth* mobilnom telefonu kod slušanja glazbe s *Bluetooth* audio uređaja, slušalice je potrebno spojiti na mobitel putem HFP ili HSP profila.

Uspostavite *Bluetooth* vezu između slušalica i uređaja slijedeći postupke opisane u nastavku.

- 1 Za *Bluetooth* vezu između slušalica i mobilnog telefona putem HFP ili HSP profila, slijedite postupak iz odjeljka "Telefoniranje pomoću slušalica" (str. 28).**
- 2 Uspostavite *Bluetooth* vezu između predajnika i slušalica (str. 18).**

Pozivanje dok je u tijeku reprodukcija

- 1 Dok je reprodukcija glazbe u tijeku (str. 31), pritisnite višenamjensku tipku, ili na *Bluetooth* mobilnom telefonu birajte broj.**

Ako nema zvuka slobodne linije u slušalicama, pritisnite i zadržite višenamjensku tipku približno 2 sekunde.

Dolazni poziv dok je u tijeku reprodukcija

Kod dolaznog poziva glazba se automatski pauzira i u slušalicama se čuje zvuk zvona.

- 1 Pritisnite višenamjensku tipku i razgovarajte.**

Nakon razgovora ponovo pritisnite višenamjensku tipku. Slušalice se prebacuju natrag na reprodukciju glazbe.

Ako se ne čuje zvuk zvona dolaznog poziva

- 1 Zaustavite reprodukciju.**
- 2 Dok telefon zvoni, pritisnite višenamjensku tipku i razgovarajte.**

Mjere opreza

0 Bluetooth komunikaciji

- *Bluetooth* bežična tehnologija ima radni domet od približno 10 metara. Maksimalni domet ovisi o preprekama (ljudi, metalni predmeti, zidovi itd.) ili o elektromagnetskom polju u okruženju.



- Optimalan rad
- Ograničen rad

- U desnu slušalicu je ugrađena antena, na mjestu označenom isprekidanom linijom (slika).

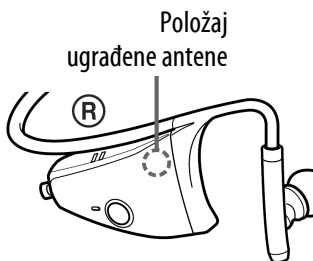

Položaj antene predajnika prikazan je na slici isprekidanom linijom.

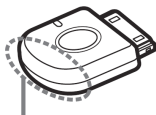

Položaj ugrađene antene

Osetljivost *Bluetooth* veze poboljšat će se ako ugrađenu antenu usmjerite prema spojenom *Bluetooth* uređaju.

Komunikacijska udaljenost se može skratiti kad se između antene spojenog uređaja i ovog proizvoda nalaze prepreke.

- Sljedeći uvjeti mogu utjecati na osjetljivost *Bluetooth* veze:
 - Pri uporabi unutar metalne torbice.
 - Pri uporabi unutar ruksaka ili torbe koja se nosi na ramenu.
 - Kad se u blizini ovog proizvoda nalazi uređaj koji koristi 2,4 GHz frekvenciju, kao što je bežični LAN uređaj, bežični telefon ili mikrovalna pećnica.
- Budući da *Bluetooth* uređaji i bežični LAN (IEEE802.11b/g) koriste istu frekvenciju, ako se ovaj proizvod koristi u blizini uređaja bežičnog LAN, može doći do mikrovalne interferencije koja može uzrokovati smetnje u brzini prijenosa, šum ili neuspješno povezivanje. U tom slučaju učinite sljedeće:
 - Ovaj proizvod i vanjski *Bluetooth* uređaj koji povezujete postavite što bliže jedan drugome.
 - Ako se ovaj proizvod nalazi unutar 10 metara od uređaja bežičnog LAN-a, isključite uređaj bežičnog LAN-a.

- Mikrovalov i koje odašilje *Bluetooth* uređaj mogu utjecati na rad elektroničkih medicinskih uređaja. Isključite ovaj i druge *Bluetooth* uređaje na sljedećim mjestima kako bi se izbjegle moguće nezgode:
 - na mjestima gdje je prisutan zapaljivi plin, u bolnicama, vlakovima, zrakoplovima ili na benzinskoj postaji.
 - u blizini automatskih vrata ili protupožarnog alarma.
- Ovaj uređaj podržava sigurnosne zahtjeve koji su sukladni *Bluetooth* standardima, kako bi se prilikom uporabe *Bluetooth* bežične tehnologije osigurala stabilna i sigurna veza. Ipak, sigurnosne mjere možda neće biti dovoljne ovisno o podšinjima. Budite pažljivi prilikom korištenja *Bluetooth* bežične tehnologije.
- Proizvođač ne preuzima odgovornost u slučaju "curenja" informacija prilikom uporabe *Bluetooth* veze.
- Ne jamčimo mogućnost povezivanja sa svim *Bluetooth* uređajima.
 - Uređaj s *Bluetooth* funkcijom mora odgovarati *Bluetooth* standardima koje je propisala tvrtka *Bluetooth Sig*, te mora biti atestiran.
 - Čak i ako povezujete uređaj koji odgovara gore navedenim *Bluetooth* standardima, neki uređaji se možda neće moći spojiti ili pravilno raditi. To ovisi o značajkama ili tehničkom opisu samog uređaja.
- Ovisno u uređaju kojeg povezujete, možda će trebati više vremena da se ostvari veza.

O sigurnosti

- Ovaj proizvod nemojte bacati, udarati ili ga na drugi način izlagati primjeni sile. U protivnom se proizvod može oštetiti.
- Nemojte rastavljati ili pokušati otvoriti bilo koje dijelove proizvoda.

O postavljanju

- Ne postavljajte ovaj proizvod na sljedeća mjesta.
 - Na izravno sunce, pored radijatora ili na druga mjesta s vrlo visokim temperaturama
 - Na prašnjava mjesta
 - Na nestabilnu ili nagnutu površinu
 - Na mjesto izloženo velikoj količini vibracija
 - U kupaonicu ili drugo jako vlažno mjesto
 - U auto izložen izravnom sunčevu svjetlu

Napomena o uporabi u vozilu

Ne pokušavajte spajati ovaj proizvod ili rukovati njime, audio uređajem ili autoradijem dok vozite ili čekate prometni signal.

Čišćenje

Čistite ovaj proizvod mekom suhom krpom, ili mekom krpom lagano navlaženom blagom otopinom deterdženta. Nemojte koristiti otapala poput alkohola i benzina, jer mogu oštetiti površinu proizvoda.

O strukturi otpornoj na prskanje vodom

Konstrukcija ovih slušalica omogućuje im otpornost na prskanje vodom pa manja količina vode ne utječe na njih (osim kod dijela koji ulazi u uho i AC adaptera). Međutim, ne mogu se koristiti u vodi. Pridržavajte se sljedećih mjera opreza.

- Nemojte stavljati slušalice u vodu ili ih koristiti na mjestu s visokom vlagom poput kupaoznice.
- Ukoliko se po slušalicama prolije voda, obrišite ih suhom krpom ili na drugi način kako bi prije uporabe bile suhe.

O isporučenom AC adapteru

- Koristite samo AC adapter isporučen s ovim proizvodom. Ne upotrebljavajte druge adaptore jer može doći do nepravilnosti u radu.



Polaritet priključka

- Ako AC adapter nećete koristiti duže vrijeme, odspojite ga iz mrežne utičnice. Prilikom odspajanja adaptera iz utičnice, povucite adapter, nemojte vući za kabel.

Napomena o statičkom elektricitetu

Naročito na mjestima sa suhim zrakom, u ušima možete osjetiti zujanje. To je posljedica statičkog elektriciteta nakupljenog u tijelu i ne radi se o kvaru slušalica. Taj efekt se može smanjiti nošenjem odjeće od prirodnih materijala.

Ostale mjere opreza

- Pazite da si ne priključite prste kod sklapanja slušalica.
- *Bluetooth* uređaj možda neće raditi s mobilnim telefonima, ovisno o radio valovima i mjestu na kojem koristite opremu.
- Ako se nakon korištenja *Bluetooth* uređaja ne osjećate dobro, odmah prekinite uporabu uređaja. Ako primijetite da problem još uvijek postoji, obratite se najbližem Sonyjevom prodavatelju.
- Preglasno slušanje može oštetiti sluh. Radi sigurnosti u prometu, ne upotrebljavajte ovaj proizvod dok upravljate motornim vozilom ili biciklom.
- Ne stavljajte teške predmete na ovaj proizvod i ne pritišćite ga jer se može deformirati tijekom dugotrajnog pohranjivanja.
- Umeci slušalica spadaju u potrošni pribor. Mogu se istrošiti kod dugog čuvanja ili uporabe. Zamijenite ih novima kad se istroše.
- Ako nakon čitanja ovih uputa imate bilo kakvih problema ili dodatnih pitanja u vezi ovog proizvoda, molimo da se obratite najbližem Sonyjevom prodavatelju.

U slučaju problema

Ako tijekom uporabe nađete na problem, pogledajte sljedeći popis i pročitajte informacije o proizvodu na našim internetskim stranicama. Ako ne možete riješiti problem, obratite se najbližem Sonyjevom prodavatelju.

Simptom	Uzrok/Rješenje
Predajnik se ne uključuje. (Ili se isključuje kratko nakon uključivanja.)	<ul style="list-style-type: none">→ Pritisnite i zadržite tipku Power na predajniku oko 1 sekunde.→ Provjerite preostali kapacitet baterije iPod. Ako baterija nije dovoljno puna, napunite iPod.→ Resetirajte iPod.→ Ako iPod nema snimljenih sadržaja, dodajte ih.
Slušalice se ne uključuju.	<ul style="list-style-type: none">→ Napunite bateriju slušalica.→ Slušalice se ne uključuju pri punjenju. Odspojite slušalice s AC adaptera i zatim ih uključite.
Nema zvuka.	<ul style="list-style-type: none">→ Provjerite vezu između predajnika i iPod.→ Provjerite jesu li uključeni i predajnik i slušalice.→ Provjerite da predajnik nije predaleko od slušalica ili da smetnje ne uzrokuje bežični LAN, drugi 2,4 GHz bežični uređaj ili mikrovalna pećnica.→ Ponovno uparite predajnik i slušalice (str. 27).→ Provjerite reproducira li iPod glazbu.→ Provjerite da glasnoća slušalica nije preniska.
Zvuk je tih.	<ul style="list-style-type: none">→ Pojačajte glasnoću slušalica što je više moguće do razine bez izobličenja zvuka.
Ne može se promijeniti glasnoća.	<ul style="list-style-type: none">→ Promijenite glasnoću na slušalicama.
Zvuk je izobličen.	<ul style="list-style-type: none">→ Smanjite glasnoću slušalica do razine na kojoj zvuk više nije izobličen.→ Provjerite da ovaj proizvod nije izložen smetnjama s bežičnog LAN-a, drugog 2,4 GHz bežičnog uređaja ili mikrovalne pećnice.→ Isključite EQ na iPodu.

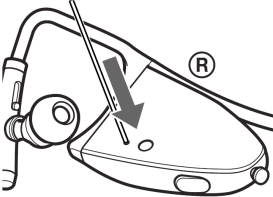
Simptom	Uzrok/Rješenje
Zvuk se prekida, čuje se šum ili se mijenja brzina reprodukcije.	<ul style="list-style-type: none"> → Ako se u blizini koristi uređaj koji stvara elektromagnetsko zračenje, poput bežičnog LAN-a, drugih <i>Bluetooth</i> uređaja ili mikrovalne pećnice, odmaknite ovaj proizvod od takvih uređaja. → Uklonite sve prepreke između predajnika i slušalice, ili se odmaknite od prepreke. → Što više približite međusobno predajnik i slušalice. → Podesite položaj ili smjer predajnika i slušalica.
Slušalice ne rade pravilno.	<ul style="list-style-type: none"> → Resetirajte slušalice. Ovim postupkom se ne brišu informacije o uparivanju. → Umetnite u otvor iglicu ili sličan predmet te pritisnite dok ne osjetite klik.
	
Nije moguće izvesti uparivanje.	<ul style="list-style-type: none"> → Što više približite međusobno predajnik i slušalice. → Provjerite jeste li unijeli pravilnu zaporku predajnika (str. 21). → Provjerite jeste li unijeli pravilnu zaporku slušalica (str. 25).
Ne može se uspostaviti <i>Bluetooth</i> veza s uređajem koji je već "uparen".	<ul style="list-style-type: none"> → Što više približite međusobno predajnik i druge <i>Bluetooth</i> uređaje. → Možda su se izbrisale informacije o uparivanju. Ponovno uparite uređaj.
Ne može se uspostaviti <i>Bluetooth</i> veza.	<ul style="list-style-type: none"> → Provjerite da li je ovaj proizvod uključen. → <i>Bluetooth</i> veza se prekinula. Ponovno uspostavite <i>Bluetooth</i> vezu.
Nije moguće ostvariti <i>Bluetooth</i> vezu s mobitela na slušalice.	<ul style="list-style-type: none"> → Pritisnite višenamjensku tipku slušalica. (<i>Bluetooth</i> veza nije raspoloživa tijekom reprodukcije glazbe na slušalicama.) → Izvedite <i>Bluetooth</i> povezivanje na kompatibilnom <i>Bluetooth</i> mobilnom telefonu. (Za detalje o upravljanju kompatibilnim <i>Bluetooth</i> mobilnim telefonom, pogledajte njegove upute za uporabu.)

Inicijalizacija

Inicijalizacija predajnika

Možete resetirati predajnik na standardne postavke i izbrisati sve informacije o uparivanju.

1 Spojite predajnik na iPod.

2 Pritisnite i zadržite tipku Power duže od oko 15 sekundi.

Tijekom tih 15 sekundi, indikator predajnika mijenja se redom na sljedeće načine:

- trepće (u intervalima od oko 1 sekunde) oko 5 sekundi
- trepće brzo oko 5 sekundi
- svijetli oko 5 sekundi
- trepće 4 puta

Zatim se predajnik resetira na standardne postavke i brišu se sve informacije o uparivanju.

Napomena

Nemojte rukovati iPodom dok se predajnik inicijalizira.

Inicijaliza slušalica

Možete resetirati slušalice na standardne postavke (primjerice za podešenje glasnoće) i izbrisati sve informacije o uparivanju.

1 Ako je slušalica uključena, pritisnite i zadržite tipku POWER oko 3 sekunde za isključenje slušalica.

2 Pritisnite i zadržite tipku POWER i višenamjensku tipku zajedno oko 7 sekundi.

Plavi i crveni indikator slušalica trepću zajedno četiri puta, i slušalice se resetiraju na standardna podešenja. Sve informacije o uparivanju se brišu.

Tehnički podaci

Općenito

Izlaz

Bluetooth Specification razred snage 2

Maksimalni domet veze

Približno 10 m optičkog dometa*¹

Frekvencijsko područje

2,4 GHz (2,4000 GHz - 2,4835 GHz)

Metoda modulacije

FHSS

Domet prijenaosa (A2DP)

20 – 20 000 Hz (frekvencija uzorkovanja 44,1 KHz)

Predajnik

Sustav komunikacije

Bluetooth Specification verzija 2.0 + EDR*²

Kompatibilni Bluetooth profili*³

A2DP (Advanced Audio Distribution Profile)

AVRCP (Audio/Video Remote Control Profile)

Podržani kodeci*⁴

SBC*⁵

Priključak

iPod priključak (30-pinski)

Radna temperatura

0°C do 35°C

Dimenzije

Oko 31 × 28 × 8 mm (š/v/d)
(uključujući dijelove koji strše)

Masa

Oko 5 g

Slušalice

Sustav komunikacije

Bluetooth Specification verzija 2.0 + EDR*²

Kompatibilni Bluetooth profili*³

A2DP (Advanced Audio Distribution Profile)

AVRCP (Audio Video Remote Control Profile)

HSP (Headset Profile)

HFP (Hands-free Profile)

Podržani kodeci*⁴

SBC*⁵, MP3

Podržani način zaštite sadržaja

SCMS-T

Izvor napajanja

DC 3,7 V: Ugrađena akumulatorska litij-ionska baterija

Masa

Oko 40 g

Nazivna potrošnja

1,5 W

Prijemnik

Vrsta

Zatvoreni, dinamički

Pogonska jedinica

9 mm kupolasta

Frekvencijsko područje reprodukcije

6 – 23 000 Hz

Mikrofon

Vrsta

Višesmjerni, elektret-kondenzatorski

Efektivno frekvencijsko područje

100 – 4000 Hz

Radna temperatura

0°C do 45°C

*¹ Stvarni doseg može varirati zbog raznih faktora kao što su prepreke između uređaja, magnetsko polje oko mikrovalne pećnice, statički elektricitet, osjetljivost prijema, snaga antene, operativni sustav, korisnički program itd.

*² Enhanced Data Rate

*³ *Bluetooth* profil označava namjenu *Bluetooth* veze između uređaja.

*⁴ Kodek: kompresija audio signala i format konverzije

*⁵ *Subband* kodek

Dizajn i tehnički podaci podložni su promjeni bez prethodne najave.

Proizvođač ne preuzima odgovornost za eventualne tiskarske pogreške.