

Prijenosni CD-uređaj

Upute za uporabu



D-EJ118/EJ119/EJ120/EJ121

©2004 Sony Corporation

http://www.sony.net

"WALKMAN" je registrirani zaštićeni naziv tvrtke Sony koji označava proizvode sa stereo slušalicama. WALKMAN je zaštitni znak tvrtke Sony.

CD-uređaj (prednja strana)

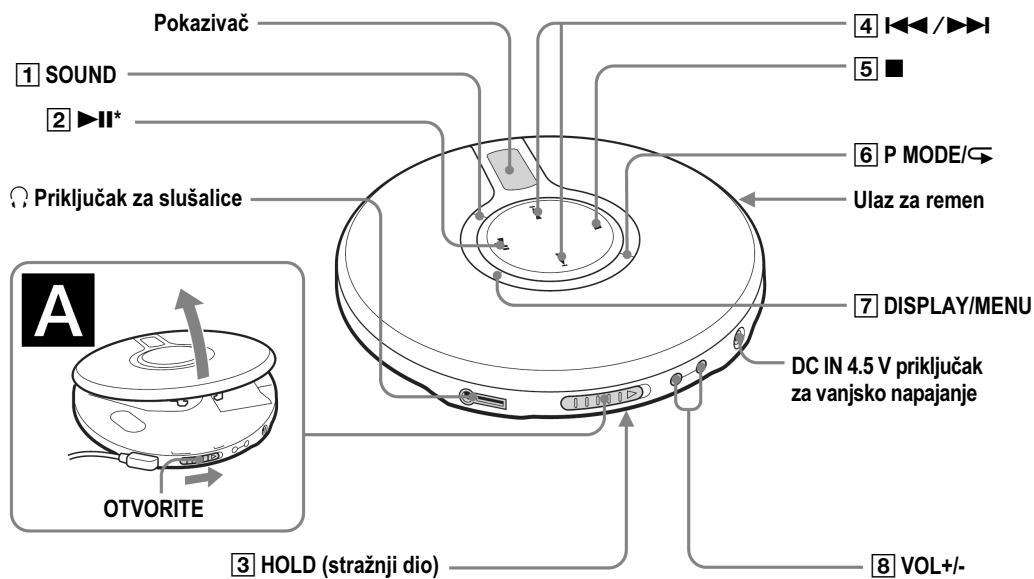

* Ova tipka ima ispušćenje.

CD-uređaj (unutrašnjost)

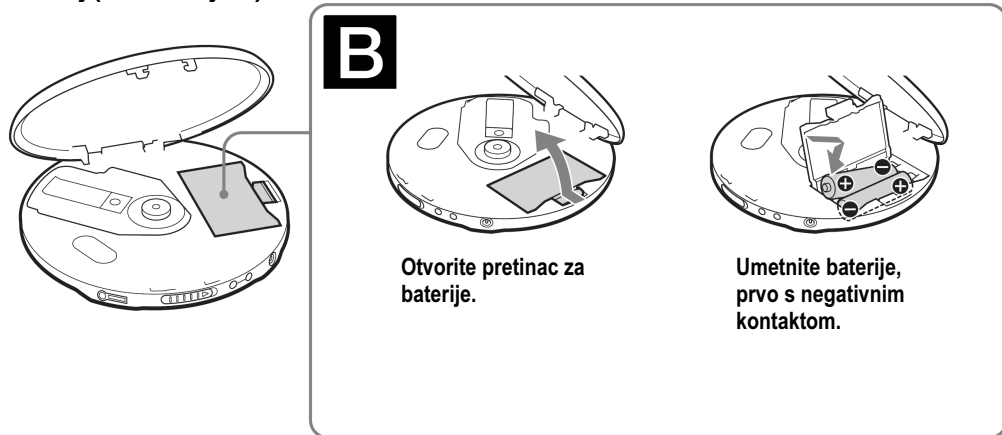

Daljinski upravljač (samo latinoamerički i kanadski model)

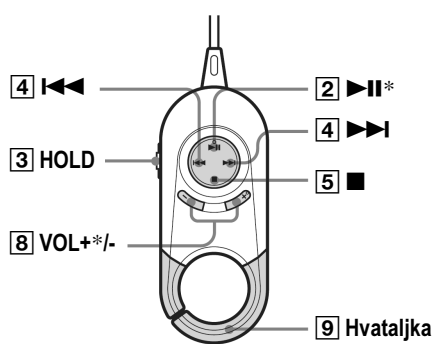

* Ova tipka ima ispušćenje.

Daljinski upravljač (samo europski model D-EJ120)

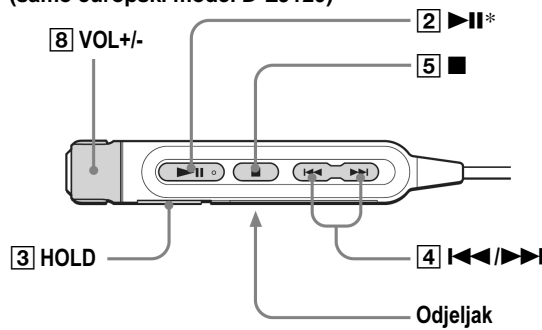

* Ova tipka ima ispušćenje.

Pokazivač na CD uređaju

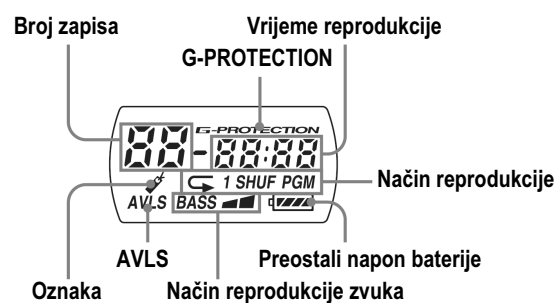

C

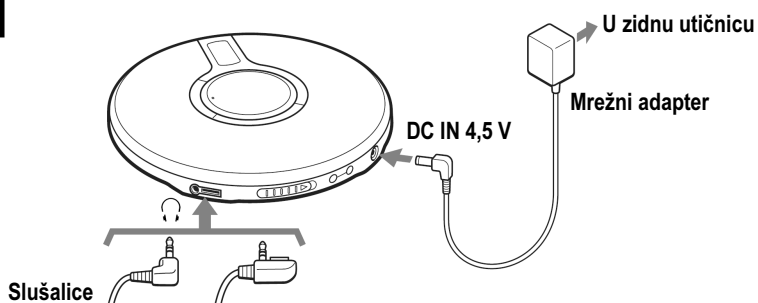

D

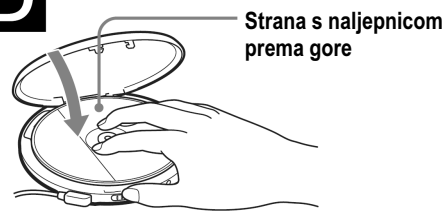

UPOZORENJE

Za sprječavanje požara ili električnog udara ne izlažite uređaj kiši ili vlazi.

Ne smještajte uređaj u skućene prostore kao što su ormarić za knjige ili ugrađena vitrina.

Za sprječavanje požara ne prekrivajte otvore za prozračivanje uređaja novinama, stolnjacima, zavjesama itd. Isto tako, na uređaj ne stavljajte upaljene svijeće.

Za sprječavanje požara ili električnog udara na uređaj ne stavljajte predmete s tekućinom, npr. vaze.

OPREZ

Uporaba optičkih uređaja uz ovaj uređaj će povećati mogućnost oštećenja vida.

Neke zemlje imaju pravila o odlaganju baterija kakve se koriste za napajanje ovog uređaja. Molimo da provjerite važeće zakone u Vašoj zemlji.

OPREZ

- NEVIDLJIVO LASERSKO ZRAČENJE KOD OTVORENOG UREĐAJA
- NE GLEDAJTE IZRAVNO U ZRAKU, NITI KROZ OPTIČKA POMAGALA
- NEVIDLJIVO LASERSKO ZRAČENJE KLASI 1M KOD OTVARANJA
- NE GLEDAJTE IZRAVNO U ZRAKU KROZ OPTIČKA POMAGALA

Valjanost CE oznaka je ograničena na samo one zemlje gdje je zakonski sprovedena, uglavnom u zemljama EEA (Europska ekonomska zajednica).

Izvori napajanja

Korištenje adaptera (C)

- 1 Spojite mrežni adapter u zidnu utičnicu.

Korištenje baterija (B)

Za vaš uređaj koristite samo sljedeće baterije:

Suhe baterije

- LR6 (veličina AA) alkalne baterije

Umetanje baterija

- 1 Otvorite pokrov pretinca za baterije u uređaju.
- 2 Umetnite dvije baterije pazeći na polaritet, prema ilustraciji u pretincu, te zatvorite pokrov dok ne klikne.

Trajanje baterija* (približno, u satima)

(Kod korištenja uređaja na ravnoj, stabilnoj površini.)
Vrijeme rada ovisi o načinu korištenja uređaja

	G-PROTECTION	
	ON	OFF
Dvije Sony alkalne baterije LR6 (SG) (proizvedene u Japanu)	50	45

* Mjereno po JEITA standardu (Japan Electronics and Information Technology Industries Association).

Provjera preostalog napona baterije

Preostali napon baterije moguće je provjeriti na pokazivaču. Zamijenite baterije kad indikator počne treperiti.

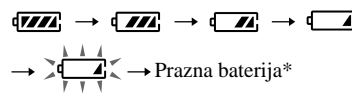

* Začut će se zvučni signal.

Napomene

- Dijelovi indikatora grubo prikazuju preostali napon baterije. Jedan dio indikatora ne označava jednu četvrtinu preostalog napona baterije.
- Ovisno o uvjetima rada, dijelovi indikatora se mogu i povećati ili smanjiti.

Napomene o korištenju suhih baterija

- Odspojite mrežni adapter.
- Kad se baterije isprazne, zamijenite obje baterije.

Reprodukcija CD-a

Umetanje CD-a

- 1 Pomaknite tipku OPEN za otvaranje pokrova (A).
- 2 Uložite CD na osovinu, te zatvorite pokrov (D).

Napomene

- Ovaj uređaj može reproducirati CD-R/CD-RW diskove snimljene u Compact Disc Digital Audio formatu (Audio CD), ali mogućnost reprodukcije će ovisiti o kvaliteti diska, te o uređaju za snimanje.
- Ovaj uređaj je proizveden za reprodukciju diskova prema Compact Disc (CD) standardu. U zadnje vrijeme diskovi nekih kompanija se snimaju sa zaštitom od kopiranja. Među tim diskovima ima nekih koji ne podržavaju CD standard, te ih neće biti moguće reproducirati na ovom uređaju.

E

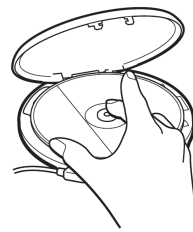

Rukovanje CD-uređajem

Tipka/Prekidač	Funkcija/Radnja
1 SOUND* ¹ (zvuk)	<ul style="list-style-type: none"> • Za naglašavanje basova. Pritisnite tipku više puta za odabir opcije BASS ili BASS . BASS naglašava basove jače od BASS opcije.*² • Koristi se i za smanjenje maksimalne glasnoće radi zaštite sluha. Pritisnite i držite dok je "AVLS"³ ne prikaže na pokazivaču. AVLS funkcija je uključena. Za isključenje funkcije pritisnite i držite tipku još jednom dok "AVLS" ne nestane sa pokazivača.
2 ►► (reprodukcija/pauza)	<ul style="list-style-type: none"> • Pritisnite za početak reprodukcije. Pritisnite ponovo za pauzu. Za reprodukciju od prvog zapisa pritisnite na 2 sekunde ili duže kad je CD zaustavljen. • Također pritisnite za potvrdu odabira.
3 HOLD	<ul style="list-style-type: none"> • Za blokadu tipaka uređaja protiv slučajnog pritiskanja. Tipka HOLD na CD uređaju je namijenjena za uređaj, dok je tipka HOLD na daljinskom upravljaču namijenjena samo za daljinski upravljač.
4 ◀◀ / ▶▶ (AMS* ⁴ / pretraživanje)	<ul style="list-style-type: none"> • Pritisnite ◀◀ ili ▶▶ jednom za početak trenutnog/sljedećeg zapisa. Pritisnite ◀◀ ili ▶▶ više puta za početak prethodnog/ sljedećeg zapisa. Pritisnite i zadržite ◀◀ ili ▶▶ za brzo pretraživanje unatrag/unaprijed.
5 ■ (stop)	<ul style="list-style-type: none"> • Pritisnite za zaustavljanje reprodukcije.
6 P MODE/◀ (način reprodukcija/ ponavljanje)	<ul style="list-style-type: none"> • Pritisnite više puta tijekom reprodukcije dok se željeni način reprodukcije ne prikaže na zaslonu. Bez indikacije: normalna reprodukcija "1": pojedinačna reprodukcija "SHUF": reprodukcija po slučajnom redoslijedu "◀": reprodukcija označenih zapisa "PGM": PGM (programska) reprodukcija Za ponavljanje odabranog načina reprodukcije pritisnite i držite dok se ne prikaže ◀.
7 DISPLAY/MENU	<ul style="list-style-type: none"> • Pritisnite jednom za prikaz "broja zapisa i preostalog vremena tekućeg zapisa". Pritisnite dva puta za prikaz "broja preostalih zapisa i preostalog vremena CD-a". Pritisnite tri puta za prikaz "broja zapisa i proteklog vremena reprodukcije (normalan prikaz)". • Također pritisnite za uključivanje izbornika i potvrdu odabira.
8 VOL +/-	<ul style="list-style-type: none"> • Pritisnite (ili zakrenite) za podešavanje glasnoće.
9 Hvataljka	<ul style="list-style-type: none"> • Za vješanje daljinskog upravljača na ranac, itd.

*¹ Ako odspojite izvore napajanja, sva podešenja će se vratiti na tvornički podešene vrijednosti.

*² Ako je zvuk izobličen kod korištenja funkcije SOUND, smanjite glasnoću.

*³ AVLS = Automatic Volume Limiter System

*⁴ AMS = Automatic Music Sensor

Vađenje CD-a



Izvadite CD pritiskom na tipku (E).

Reprodukcija omiljenih zapisa dodavanjem oznaka

(Reprodukcija označenih zapisa)



Moguće je označiti do 99 zapisa na svakom CD-u. Ovu funkciju moguće je upotrijebiti na maksimalno 5 CD-diskova.

Označavanje zapisa

1 Za vrijeme reprodukcije zapisa kojeg želite označiti, pritisnite i zadržite tipku **▶II** dok oznaka "  " treperi na pokazivaču. Ako je zapis uspješno označen, treperenje indikatora "  " će se usporiti.

2 Ponovite korak 1 za dodavanje oznaka željenim zapisima.

Slušanje označenih zapisa

1 Pritisnite tipku P MODE/ više puta dok oznaka "  " treperi na pokazivaču.

2 Pritisnite tipku **▶II**. Oznaka "  " svijetli na pokazivaču, te započinje reprodukcija označenih zapisa.

Brisanje oznaka

Za vrijeme reprodukcije označenog zapisa pritisnite i zadržite tipku **▶II** dok oznaka "  " ne nestane sa pokazivača.

Provjera označenih zapisa

Za vrijeme reprodukcije označenih zapisa oznaka "  " polako treperi na pokazivaču.

Napomene

- Za vrijeme reprodukcije označenih zapisa redosljed reprodukcije će biti određen rednim brojem zapisa, a ne redosljedom označavanja.
- Ako pokušate označiti zapis na 6. CD-u, oznake s prvog CD-a se brišu.
- Ako odspojite sve izvore napajanja, sve pohranjene oznake će se obrisati.

Reprodukcija po željenom redosljedu (PGM Play)

Moguće je programirati CD-uređaj za reprodukciju do 64 zapisa po željenom redosljedu.

- Za vrijeme reprodukcije, pritisnite tipku P MODE/ više puta dok se oznaka "PGM" ne prikaže na ekranu.
- Pritisnite **◀◀** ili **▶▶** za odabir zapisa.
- Za unos odabranog zapisa pritisnite i zadržite **▶II** na daljinskom upravljaču dok se redni broj ne poveća za jedan. Pojavi se "00", a broj zapisa se povećava za 1.
- Ponovite korake 2 i 3 za odabir zapisa po želji.
- Pritisnite **▶II** dok ne počne reprodukcija po željenom redosljedu.

Provjera programa

Za vrijeme programiranja:

Pritisnite i zadržite tipku **▶II** više puta prije koraka 5.

Za vrijeme PGM reprodukcije:

Pritisnite tipku P MODE/ više puta, dok ne počne treptati "PGM", zatim više puta pritisnite i zadržite tipku **▶II**. Kod svakog pritiska tipke **▶II** pojavi se broj zapisa.

Napomene

- Kad unesete 64. zapis u koraku 3, prvi odabrani zapis se prikazuje na pokazivaču.
- Ako odaberete više od 64 zapisa, prvi odabrani zapisi će se obrisati.

Ostale funkcije

Uporabom izbornika moguće je izvršiti sljedeća podešavanja.

Funkcija *timera*

Možete podesiti CD-uređaj da automatski zaustavi reprodukciju u rasponu od 5 do 95 minuta u 5-minutnim intervalima.

Tijekom reprodukcije s aktiviranom funkcijom *timera* broj zapisa trepće na pokazivaču.

Funkcija G-PROTECTION

G-PROTECTION funkcija je razvijena za zaštitu od preskakanja zvuka za vrijeme trčanja i sličnih aktivnosti.*

Isključenje zvučne signalizacije

Moguće je isključiti zvučni signal koji se čuje u slušalicama prilikom upravljanja CD-uređajem.

- Zvuk može preskakati:
 - ako CD-uređaj dobije udarac dužeg trajanja od očekivanog,
 - ako je reproducirani CD zaprljan ili oštećen ili
 - kod korištenja CD-R/CD-RW diskova loše kvalitete, ili prilikom problema s uređajem ili softverom za snimanje.

Podešavanje

- Kad je reprodukcija zaustavljena, pritisnite DISPLAY/MENU dok se ne pojavi "t-SEt". Od ovog koraka nadalje počnite sljedeći postupak unutar 15 sekundi nakon završetka prethodnog postupka. Ako oznaka na pokazivaču nestane, ponovno počnite od koraka 1.
- Pritisnite **◀◀** ili **▶▶** za odabir opcije Menu 1, zatim pritisnite DISPLAY/MENU ili **▶II**. Počne treptati opcija Menu 2.
- Pritisnite **◀◀** ili **▶▶** za odabir opcije Menu 2, zatim pritisnite DISPLAY/MENU ili **▶II** za potvrdu odabira. Kada je opcija ispravno unesena, oznaka prestane treptati.

Za povratak na prethodni prikaz pritisnite **■**.

Za poništenje podešenja pritisnite i zadržite **■**.

Podešenje	Menu 1	➔	Menu 2
Timer*	t-SEt	--	05
		:	:
		:	95
G-PROTECTION	SEt	on	off
Isključenje zvučne signalizacije	bEEP	b on	b off

* Ovu funkciju možete podešavati i tijekom reprodukcije i kada je uređaj zaustavljen. Vrijednosti u tablici su približne.

Napomena

Ako odspojite izvore napajanja, podešenja se vraćaju na tvornički podešene vrijednosti.

Uporaba isporučениh slušalica (samo za latinoameričke i kanadske modele)

Sljedeći postupak se odnosi na slušanje lijevим uhom.

- Dio **L** stavite u lijevo a dio **R** u desno uho kao što je prikazano na slici.

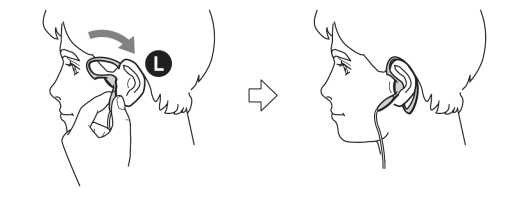

- Slušalice zakačite iza ušiju, kao što bi učinili s naočalama.
- Slušalice smjestite u uho tako da Vam budu udodne za nošenje.

Napomena o rukovanju isporučenim slušalicama

Na slušalice ne stavljajte ništa teško jer se mogu deformirati tijekom dužeg nekorištenja.

Mjere opreza

O sigurnosti

- Ako neki predmet ili tekućina prodre u unutrašnjost CD-uređaja, isključite ga i dajte na provjeru kod ovlaštenog osoblja prije uporabe.
- Ne stavljajte nikakve predmete u DC IN 4.5 V (vanjski priključak napajanja).

O izvorima napajanja

- Ako ne koristite uređaj duže vrijeme, odspojite sve izvore napajanja iz uređaja.

O mrežnom adapteru

- Koristite samo priloženi mrežni adapter. Ako mrežni adapter nije isporučen, koristite AC-E45HG mrežni adapter. Ne koristite druge adaptere jer može doći do kvara.



- Ne dodirujte mrežni adapter mokrim rukama.
- Spojite mrežni adapter na lako dostupnu zidnu utičnicu. Ako primijetite neke nepravilnosti u radu, odmah odspojite adapter iz zidne utičnice.

O suhim baterijama

- Ne bacajte baterije u vatru.
- Ne nosite baterije s kovanicama ili drugim metalnim predmetima. Može doći do razvijanja topline ako dođe do spajanja kontakata baterije metalnim predmetom.
- Ne miješajte stare i nove baterije.
- Ne koristite razne vrste baterija istovremeno.
- Ako nećete koristiti baterije duže vrijeme, izvadite ih iz uređaja.
- Ako dođe do curenja baterija, obrišite pretinac za baterije, te umetnite nove baterije. Ako dodete u kontakt s tekućinom iz baterija, temeljito isperite.

O CD-uređaju

- Držite leću CD-uređaja čistom. Ne dodirujte leću, jer može doći do oštećenja, te do kvara uređaja.
- Ne stavljajte teške predmete na CD-uređaj, jer može doći do oštećenja uređaja i diska.
- Ne ostavljajte CD-uređaj u blizini izvora topline, ili na mjestu izloženom direktnoj sunčevoj svjetlosti, pijesku ili prašini, vlazi, udarcima, na neravnoj površini, ili u automobilu sa zatvorenim prozorima.
- Ako CD-uređaj uzrokuje smetnje kod radijskog ili TV prijema, isključite CD-uređaj ili ga udaljite od izvora smetnji.
- Diskovi nestandardnih oblika (srce, kvadrat, zvijezda) ne mogu biti reproducirani u ovom uređaju, jer bi moglo doći do kvara. Ne koristite takve diskove.

O slušalicama

Sigurnost u prometu

Ne koristite slušalice dok upravljate motornim vozilom ili biciklom jer to predstavlja opasnost u prometu i na nekim područjima je nezakonito. Preglasno slušanje također može biti opasno dok hodate, osobito na pješačkim prijelazima. U potencijalno opasnim situacijama budite pojačano oprezni ili isključite uređaj.

Sprječavanje oštećenja sluha

Pri uporabi slušalica nemojte jako pojačavati zvuk. Liječnici ne savjetuju neprekidno, glasno ili dugotrajno slušanje. Osjetite li da Vam zvoni u ušima, smanjite glasnoću ili isključite uređaj.

Obzir prema drugima

Nemojte pretjerano pojačavati zvuk. Tako možete čuti vanjske zvukove i ujedno biti obzirni prema osobama koje Vas okružuju.

Održavanje

Čišćenje kućišta

Koristite vlažnu krpu ili blagu otopinu deterdženta. Ne koristite alkohol, benzin ili razrjeđivač.

Čišćenje priključaka

Ako dođe do onečišćenja priključaka, neće biti zvuka, ili će zvuk biti pun smetnji. Povremeno očistite priključke mekom, suhom krpom.

U slučaju problema

Ako i nakon provjere sljedećih savjeta ne možete otkloniti problem, kontaktirajte svog Sony dobavljača.

"Hold" se prikazuje nakon pritiska na tipku, te ne dolazi do reprodukcije CD-a.

→ Uključena je HOLD funkcija. Isključite je tipkom HOLD.

Glasnoća se ne pojačava pritiscima na tipku VOL +.

→ Pritisnite i zadržite SOUND dok s pokazivača ne nestane oznaka "AVLS".

Pokrov pretinca za baterije je otvoren uslijed pada, pritiska, i sl.

→ Vratite pokrov na mjesto kao na donjoj ilustraciji.

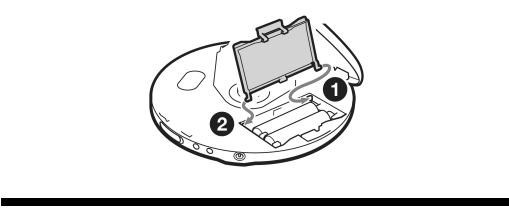

Tehnički podaci

Sustav

Kompakt disk digitalni audio sustav

Laserska dioda

Materijal: GaAlAs

Valna duljina: λ = 780 nm

Trajanje emisije: Kontinuirano

Laserski izlaz: manje od 44,6 μW (Ovaj izlaz predstavlja vrijednost izmjerenu na udaljenosti 200 mm od leća objektivna na optičkom senzoru s otvorom 7 mm.)

Napajanje

- Dvije LR6 (veličina AA) baterije: 1,5 V istosmjerno (DC)
- Mrežni adapter (DC IN 4.5 V priključak):
 - 220 V, 50 Hz (model za Kinu)
 - 120 V, 60 Hz (model za Meksiko)

Dimenzije (Š/V/D) (bez dijelova koji strše i kontrola)

Oko 135,8 x 28,2 x 135,8 mm

Masa (bez pribora)

Oko 180 g

Radna temperatura

5°C - 35°C

Dizajn i tehnički podaci podložni su promjenama bez prethodne najave. Proizvođač ne preuzima odgovornost za eventualne tiskarske pogreške

	D-EJ118	D-EJ119	D-EJ120	D-EJ121
Mrežni adapter (1)	–	○*1	○*1*2	○
Slušalice (1)	○	○	○	○
Daljinski upravljač (1)	–	–	○*3	○

*1 Nije isporučeno s U.K. modelom

*2 Nije isporučeno s latinoameričkim i kanadskim modelima

*3 Priložen s europskim, kanadskim i latinoameričkim modelima

Napomena za modele isporučene s daljinskim upravljačem

Koristite isključivo isporučeni daljinski upravljač. Ovim CD-uređajem nije moguće upravljati pomoću daljinskog upravljača isporučenog s drugim CD-uređajima.



Zbrinjavanje starih električnih i elektroničkih uređaja (primjenjuje se u Europskoj uniji i ostalim europskim zemljama s posebnim sistemima zbrinjavanja)

Ova oznaka na proizvodu ili na ambalaži označava da se ovaj proizvod ne smije zbrinjavati kao kućni otpad. On treba biti zbrinut na za tu namjenu predviđenom mjestu za reciklažu električke ili elektroničke opreme. Pravilnim zbrinjavanjem starog proizvoda čuvate okoliš i brinete za zdravlje svojih bližnjih. Nepravilnim odlaganjem proizvoda ugrožava se okoliš i zdravlje ljudi.

Reciklažom materijala pomažete u očuvanju prirodnih izvora. Za detaljne informacije o reciklaži ovog proizvoda, molimo kontaktirajte vašu lokalnu upravu, odlagalište otpada ili trgovinu gdje ste kupili proizvod.