

# SONY®

4-197-990-11(1)

# Bluetooth® Аудио Система

BG

## Инструкции за експлоатация

За да отмените режима на демонстрация (DEMO), вижте стр. 7.

### MEX-BT2900



©2010 Sony Corporation

## Инсталация/Свързване

### Предупреждения

Уверете се, че сте инсталирали това устройство в таблото на автомобила, защото задната част на устройството се нагрива по време на работа.

- Това устройство е проектирано единствено за работа с отрицателно заземяване 12 V DC.
- Внимавайте да не прищипете кабелите под винтове или движещи се части (например релсите на седалката).
- Преди да извършите свързването, изключете автомобила от контакт, за да избегнете риска от късо съединение.
- Включете захранващия свързващ кабел ③ към устройството и говорителите преди да го свържете към допълнителен захранващ конектор.
- **Свържете всички заземяващи кабели към една заземяваща точка.**
- За ваша безопасност се уверете, че сте изолирали всички свободни и несвързани кабели с изолирбанд.

### Забележки за кабела на захранването (жълт)

- Когато свържете това устройство с друг стерео компонент, мощността на свързаната автомобилна верига трябва да е по-голяма от сумата на мощността на бушоните на всеки компонент.
- Когато в автомобила няма вериги с достатъчно голяма мощност, свържете устройството директно към акумулатора.

- **Запазете ключовете за освобождаване ④ за бъдеща употреба, защото те ще ви трябват в случай на повторно сваляне на устройството от вашия автомобил.**

### Внимание

Дръжте внимателно скобата ①, за да не нараните пръстите си.

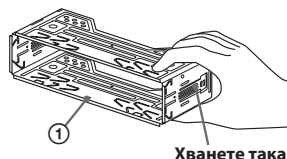

### Забележка

Преди да инсталирате устройството се уверете, че захватите от двете страни на скобата ① са завити на 2 mm навътре. Ако захватите са изправени или завити навън, устройството няма да бъде инсталирано здраво и може да се размести и да падне.

### Оборудване, използвано за илюстрациите (не е приложено в комплекта)

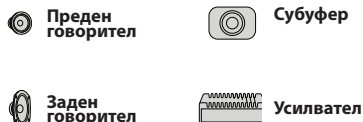

### Списък с части 1

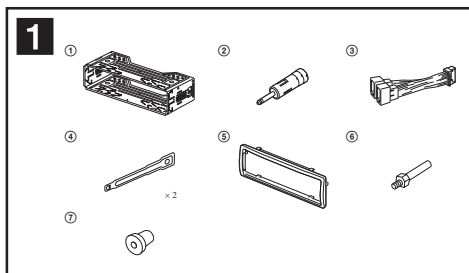

- Цифрите в списъка са свързани с тези в инструкциите.
- Скобата ① е предварително прикрепена към устройството. Преди да поставите устройството, използвайте ключовете за освобождаване ④, за да свалите скобата от него. За подробности вижте частта "Сваляне на скобата ④" по-долу (стр. IV).

## Пример за свързване 2

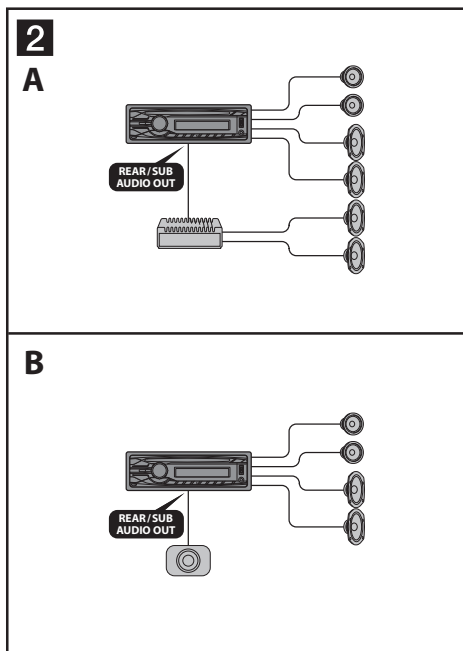

### Забележки (2 - A)

- Уверете се, че преди да свържете усилвателя сте свързали заземяващия кабел.
- Алармата ще се активира само ако използвате вграденния усилвател.

## Диаграма на връзката 3

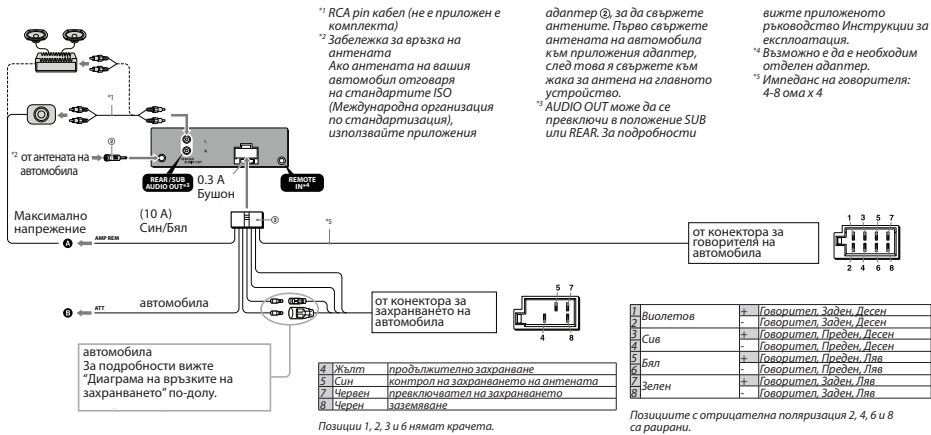

### A Към AMP REMOTE IN на допълнителния усилвател

Тази връзка е само за усилватели. Свързването на всякакви други системи може да повреди устройството.

### B Към интерфейсен кабел на телефон за автомобил

## Предупреждение

Ако имате антена без разпределителна кутия, е възможно свързването на това устройство с приложения свързващ захранващ кабел ③ да доведе до повреда в антената.

### Забележки за контролните и захранващите кабели

- Контролният проводник за антената (син) подава +12 V DC, когато включите тунера или ако активирате функцията AF (Алтернативна честота) или TA (Съобщение за трафик).
- Ако вашият автомобил има вградена FM/MW/LW антена в задното/ страничното стъкло, свържете контролния проводник на антената (син) или входящия захранващ проводник на аксесоара (червен) към захранващия терминал на съществуващия усилвател за антената. За подробности се консултирайте с вашия доставчик.
- Не можете да използвате антена без разпределителна кутия с това устройство.

### Връзка за запазване на паметта

Когато входният жълт захранващ проводник бъде свързан към веригата, отговаряща за паметта, винаги се подава захранване, дори когато автомобилът не е на контакт.

### Забележки за връзките на говорителите

- Преди да свържете говорителите, изключете устройството.
- Използвайте говорители с импеданс от 4 до 8 ома и с подходящо захранване, за да предотвратите потенциална повреда.
- Не свързвайте терминалите на говорителите към шасито на автомобила и не свързвайте терминалите

адаптер ⑥, за да свържете антените. Първо свържете антената на автомобила към приложния адаптер, след това я свържете към жак за антена на главното устройство.

<sup>1</sup> AUDIO OUT може да се превключи в положение SUB или REAR. За подробности

вижте приложеното ръководство Инструкции за експлоатация.

<sup>2</sup> Възможно е да е необходим отделен адаптер.

<sup>3</sup> Импеданс на говорителя: 4-8 ома x 4

на десните говорители с тези на левите говорители.

- Не свързвайте заземяващия проводник на това устройство към отрицателния (-) терминал на говорителя.
- Не се опитвайте да свържете говорителите паралелно.
- Свързвайте само пасивни говорители. Свързването на активни говорители (с вграден усилвател) към терминалите на говорителя може да повреди устройството.
- За да предотвратите повреда, не използвайте проводници от инсталациите в автомобила ви вградени говорители, ако устройството използва един и същ отрицателен (-) проводник за левия и десния говорители.
- Не свързвайте проводниците за говорителите на устройството един към друг.

### Забележка за свързването

Ако говорителят и усилвателят не са свързани правилно, на дисплея се извежда индикация "FAILURE". В този случай се уверете, че говорителят и усилвателят са правилно свързани.

## Предпазни мерки

- Изберете внимателно мястото за инсталация, така че устройството да не пречи на нормалното шофиране.
- Избягвайте инсталирането на устройството на места, които са обект на прах, мръсотия, прекалени вибрации или висока температура, като например на пряка слънчева светлина или близо до отворите на климатика.
- За да осигурите безопасна и сигурна инсталация, използвайте единствено приложението хардуер за инсталацията.

## Настройка на ъгъла при инсталация

Задайте ъгъл, който е по-малък от 45 градуса.

## Сваляне на скобата 4

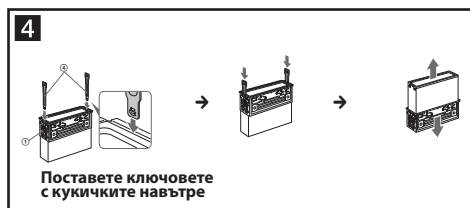

Преди да инсталирате устройството, свалете от него скобата ①.

- 1 Поставете освобождаващите ключове ④ между устройството и скобата ①, докато щракнат.
- 2 Издърпайте скобата ①, след това издърпайте и устройството, за да ги отделите.

## Пример за инсталация 5

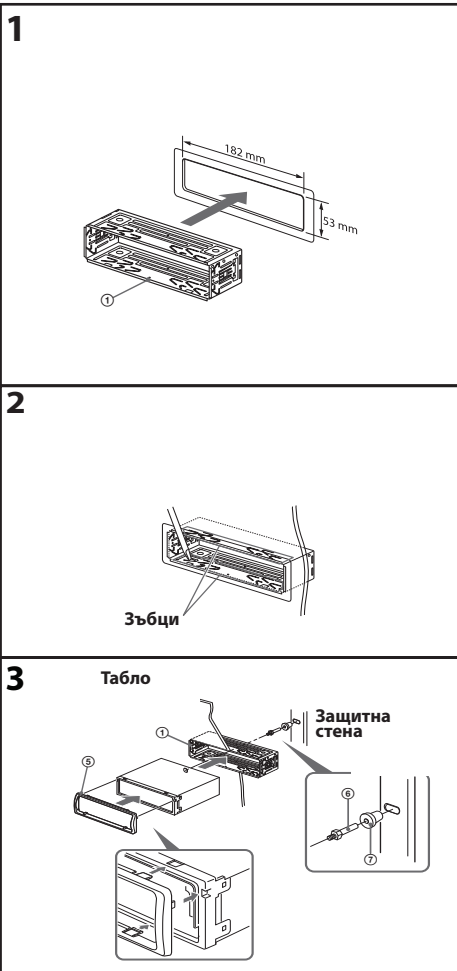

## Инсталация в таблото

### Забележки

- Завийте зъбците навън, за да постигнете по-здрава хватка, ако това се налага (5 - 2).
- Уверете се, че 4-те захвата на защитния обръч ⑤ са правилно поставени в гнездата на устройството (5 - 3).

## Как да свалите и поставите предния панел 6

6 A



B

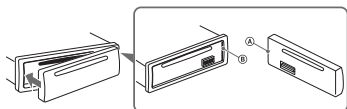

**Преди да инсталирате устройството, свалете  
предния панел.**

### 6 - A За да свалите

Преди да свалите предния панел се уверете, че сте натиснали (SOURCE/OFF). Натиснете  и издърпайте панела към вас.

### 6 - B За да поставите

Поставете частта (A) на предния панел върху частта (B) на устройството, както е показано на илюстрацията; след това леко натиснете лявата страна навътре, докато щракне.

## Предупреждение, ако вашият автомобил няма АСС позиция.

Уверете се, че сте задали функцията за автоматично изключване. За подробности вижте приложеното ръководство за експлоатация. Устройството ще се изключи автоматично в предварително зададеното време, което ще предотврати изразходване на акумулатора. Ако не зададете функцията за автоматично изключване, всеки път, когато изключвате автомобила от контакт, е необходимо да натискате и задържате (SOURCE/OFF), докато дисплеят изчезне.

## Бутон RESET

Когато инсталацията и връзките приключат, се уверете, че сте натиснали бутона RESET. Използвайте химикал или друг остър предмет като предварително свалите предния панел.

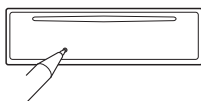

V

## Диаграма на връзките на захранването

Допълнителните захранващи конектори се различават в зависимост от автомобила. Проверете схемата за допълнителните захранващи конектори на вашия автомобил, за да се уверите, че връзките ще бъдат извършени правилно. Съществуват три основни типа (показани на илюстрацията по-долу). Възможно е да се наложи да промените позициите на червения и жълтия проводници в захранващия блок на стерео системата на автомобила. След като извършите връзките и поставите захранващите проводници на правилните места, свържете устройството към захранващия блок на автомобила. Ако имате въпроси или проблеми, касаещи свързването на вашето устройство, които не са обяснени в това ръководство, моля, свържете се с доставчика на вашия автомобил.

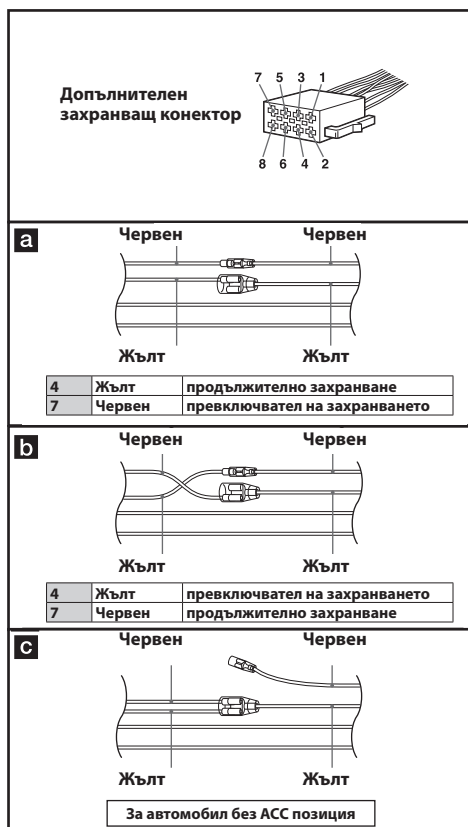

За ваша безопасност се уверете, че сте инсталирали устройството в таблото на автомобила. Относно инсталирането и връзките, вижте приложеното ръководство "Инсталация/Свързване".

## Предупреждение

CLASS 1  
LASER PRODUCT

Този етикет се намира от долната страна на устройството.

Означенията за работното напрежение и др. се намират от долната страна на корпуса.



В това ръководство Sony Corp. заявява, че това устройство, модел MEX-VT2900, съответства с изискванията и останалите клаузи на Директива 1999/5/EC.

За подробности, моля, обърнете се към следния интернет адрес:

<http://www.compliance.sony.de/>

## Забележка за потребители: следната информация касае оборудването, продадено в страните, които попадат под директивите на Европейския съюз

Производителят на този продукт е Sony Corporation, 1-7-1 Konan Minato-ku Токио, 108-0075 Япония. Упълномощеният представител за EMC (електромагнитна съвместимост) и техническа безопасност на продукта е Sony Германия GmbH, Hedelfinger Strasse 61, 70327 Щутгарт, Германия. За въпроси, свързани със сервиза и гаранцията, моля, обърнете се към адресите в съответните сервизни или гаранционни документи.



**Изхвърляне на стари електрически и електронни уреди (приложимо в Европейския съюз и други Европейски страни със системи за разделно събиране на отпадъци)**

Този символ върху устройството или върху неговата опаковка показва, че този продукт не трябва да се третира като домакински отпадък. Вместо това той трябва да бъде предаден в съответния събирателен пункт за рециклиране на електрически и електронни уреди. Каго предадете този продукт на правилното място, вие ще помогнете за предотвратяване на негативните последствия за околната среда и човешкото здраве, които биха възникнали при изхвърлянето му на неподходящо място. Рециклирането на материалите ще спомогне да се съхранят природните ресурси. За подробна информация относно рециклирането на този продукт можете да се обърнете към местната градска управа, фирмата за събиране на битови отпадъци или магазина, откъдето сте закупили продукта.

Марката *Bluetooth* и нейните логоса са притежание на Bluetooth SIG, Inc. и използването на тези марки от Sony Corporation се извършва под лиценз.

Всички други търговски марки и имена са притежание на съответните им собственици.

Windows Media е или регистрирана търговска марка, или търговска марка на Microsoft Corporation в САЩ и/или други държави.

Този продукт е защитен от някои авторски права върху интелектуалната собственост на Microsoft Corporation. Използването или разпространението на тези технологии извън този продукт без лиценз от Microsoft или упълномощен представител на Microsoft е забранена.

MPEG Layer-3 технологията за аудио кодиране и патентите са лицензирани от Fraunhofer IIS и Thomson.



**Предупреждение, ако вашият автомобил няма АСС позиция**

Уверете се, че сте задали функцията за автоматично изключване (стр. 23).

Устройството автоматично ще се изключи напълно в предварително зададеното от вас време, след изключването, което ще предотврати изразходване на акумулатора.

Ако не сте задали функцията за автоматично изключване, всеки път, когато изключвате автомобила от контакт, трябва да натискате и задръжате (SOURCE/OFF), докато дисплеят изчезне.

## Съдържание

### Подготовка за включване

Дискове, които можете да възпроизведете на това устройство .....	6
Забележки за Bluetooth .....	6
Нулиране на устройството .....	6
Отмяна на режима DEMO .....	7
Сверяване на часовника.....	7
Сваляне на предния панел.....	7
Прикрепяне на предния панел .....	7

### Упътване за бърза работа с функцията Bluetooth

3 стъпки за работа с функцията Bluetooth .....	8
Бутони и икони .....	9
① Сдвояване .....	10
② Свързване .....	10
③ Хендсфрий разговор и музикален поток.....	11

### Местоположение на бутоните и основни операции

Главно тяло .....	12
-------------------	----

### Радио

Запазване и приемане на станции.....	14
Автоматично запазване на станции – BTM.....	14
Ръчно запазване на станции .....	14
Приемане на запазени станции .....	14
Автоматична настройка .....	14
RDS.....	14
Преглед .....	14
Настройка на AF (Алтернативни честоти) и TA (Съобщения за трафик).....	15
Избор наPTY (Програмен вид) .....	15
Настройка на CT (Време на часовника).....	15

### CD

Опции на дисплея.....	16
Повторно и разбъркано възпроизвеждане..	16

### Функция Bluetooth (Хендсфрий разговор и музикален поток)

Операции с Bluetooth .....	16
Сдвояване.....	16
Относно Bluetooth иконите.....	17
Свързване .....	17
За да включите Bluetooth изходния сигнал на това устройството .....	17
Свързване с мобилен телефон.....	18
Свързване към аудио устройство .....	18
Хендсфрий разговор .....	18
Приемане на разговори .....	18
Провеждане на разговори .....	19
Операции по време на разговор .....	19
Трансфер на разговор .....	20
Предварително зададено набирање .....	20
Активиране на функцията за гласово набирање .....	20
SMS индикатор .....	20
Музикален поток .....	20
Слушане на музика от аудио устройство .....	20
Работа с аудио устройство чрез това устройство.....	21
Нулиране на Bluetooth настройките .....	21

### Настройки на звука и менюто

Промяна на настройките на звука .....	22
Настройка на характеристиките на звука.....	22
Настройка на кривата на еквалайзера - EQ3 настройка .....	22
Настройка на опциите – SET .....	22
Използване на допълнителни устройства.....	23
Допълнително аудио оборудване .....	23
Устройство за дистанционно управление RM-X114.....	24

### Допълнителна информация

Предпазни мерки.....	24
Забележки за дисковете .....	24
Ред на възпроизвеждане на MP3/WMA файлове .....	25
MP3 файлове .....	25
WMA файлове .....	25
Функцията Bluetooth .....	25
Поддръжка .....	26
Изваждане на устройството .....	27
Технически характеристики.....	27
Видове проблеми и тяхното отстраняване .....	28
Съобщения с грешки/Съобщения .....	30

## **Интернет страница за поддръжка**

**Ако имате въпроси или за информация относно поддръжката на този продукт, моля, посетете следната интернет страница:**

**<http://support.sony-europe.com/>**

Предлага информация за:

- Модели и производители на съвместими мобилни телефони и често задавани въпроси за Bluetooth функцията.

## Подготовка за включване

### Дискове, които можете да възпроизведате на това устройство

С това устройство може да възпроизведате CD-DA (съдържащ също и CD TEXT) и CD-R/CD-RW (MP3/WMA файлове, съдържащи мултиесия (стр. 25)).

Видове дискове	Етикет на диска
CD-DA	
MP3 WMA	

## Забележки за Bluetooth

### Внимание

SONY НЕ НОСИ ОТГОВОРНОСТ ЗА СЛУЧАЙНИ, ИНДИРЕКТНИ ИЛИ СЛЕДСТВЕНИ ПОВРЕДИ, ИЛИ ЗА ТАКИВА, ВКЛЮЧВАЩИ ЗАГУБА НА ПЕЧАЛБИ, ПРИХОДИ, ДАННИ, НЕВЪЗМОЖНОСТ ЗА РАБОТА С ПРОДУКТА ИЛИ ДРУГО СВЪРЗАНО С НЕГО ОБОРУДВАНЕ, КОИТО СА СЛЕДСТВИЕ ОТ РАБОТАТА С ТОЗИ ПРОДУКТ, НЕГОВИЯ ХАРДУЕР И/ИЛИ СОФТУЕР.

### ВАЖНА ЗАБЕЛЕЖКА!

#### Безопасна и полезна употреба

Промени или модификации, които не са изрично одобрени от Sony, могат да попречат на работата на потребителя с това устройство.

Моля, преди да използвате този продукт, проверете за изключения, породени от изисквания в съответната държава, или за ограничения при употребата на Bluetooth оборудване.

### Шофиране

Запознайте се със законите и правилниците за употреба на мобилни телефони и хендсфрий оборудване в областта, в която шофирате. Винаги шофирайте много внимателно и ако условията на пътя го налагат, отбийте и паркирайте, ако ви се налага да проведете разговор.

## Свързване с други устройства

Когато свързвате към друго устройство, моля, прочетете ръководството за експлоатация на другото устройство, за да се запознаете с подробности относно безопасността на работа.

### Радио честота

Възможно е RF сигналите да повлияят на неправилно инсталирана или на незащитена електронна система във вашия автомобил, като например, на електронната впръсквателна система за горивото, електронната система за спирачките, електронния контрол на скоростометъра или еърбег системата. За инсталация или работа с това устройство, моля, консултирайте се с производителя на вашия автомобил или с негов представител. Неправилна инсталация или употреба може да създаде опасност и да наруши гаранцията на това устройство. Консултирайте се с производителя на вашия автомобил, за да сте сигурни, че работата с мобилен телефон в автомобила не би повлияла на електронните системи на автомобила. Периодично проверявайте безжичните устройства във вашия автомобил, за да се уверите, че са поставени и работят правилно.

### Спешни разговори

Това Bluetooth хендсфрий устройство за автомобил и електронното устройство, свързано към хендсфрий, работят посредством радио сигнали, мобилни и наземни мрежи, както и с програмирани от потребителя функции, които не могат да гарантират връзка във всички случаи.

Ето защо не се доверявайте единствено на електронното устройство, ако ви се наложи да провеждате спешен разговор (като например при медицински спешен случай).

За да проведете разговор, хендсфрий и електронното устройство трябва да бъдат включени в област на обслужване, в която силата на сигнала е достатъчно голяма.

Спешните разговори не са гарантирани при всички мобилни мрежи или когато използвате определени мобилни услуги и/или функции на телефона.

Консултирайте се вашия местен доставчик.

## Нулиране на устройството

Преди да работите с устройството за първи път или когато смените акумулатора на автомобила, или при смяна на връзките, трябва да нулирате устройството.

Свалете предния панел (стр. 7) и натиснете бутона RESET (стр. 12) с остър предмет, като например с химикал.

### Забележка

Когато натиснете бутона RESET, настройката за часовника и другите запазени настройки ще бъдат изтрити.

## Отмяна на режима DEMO

Можете да отмените дисплея с демонстрация, който се стартира, докато изключвате устройството.

### 1 Натиснете и задръжте бутона за избор.

Извежда се дисплеят с настройки.

### 2 Завертете контролния диск, докато се изведе "DEMO".

### 3 Завертете контролния диск, за да изберете "DEMO-OFF", след това го натиснете.

Настройката приключва.

### 4 Натиснете $\rightarrow$ (BACK).

Дисплеят се връща в режим на нормално възпроизвеждане/приемане.

## Свервяване на часовника

Часовникът използва 24-часова цифрова индикация.

### 1 Натиснете и задръжте бутона за избор.

Извежда се дисплеят с настройките.

### 2 Завертете контролния диск, докато се изведе "CLOCK-ADJ", след това го натиснете.

Индикацията за часа започва да мига.

### 3 Завертете диска за контрол на силата на звука, за да настроите часа и минутата.

За да преместите цифровата индикация, натиснете (SEEK) -/+.

### 4 След като зададете минутата, натиснете бутона за избор.

Настройката приключва и часовникът се стартира.

За да изведете часа, натиснете (DSPL).

Натиснете отново (DSPL), за да се върнете към предходния дисплей.

#### Съвет

Можете автоматично да сверите часовника, като използвате функцията RDS (стр. 15).

## Сваляне на предния панел

Можете да свалите предния панел на устройството, за да го предпазите от кражба.

### Аларма за внимание

Ако загасите автомобила без да сте извадили предния панел, алармата за внимание започва да издава звукови сигнали, които продължават няколко секунди. Алармата ще звучи само ако се използва вграденият усилвател.

### 1 Натиснете и задръжте (SOURCE/OFF).

Устройството се изключва.

### 2 Натиснете $\uparrow$ и след това издърпайте предния панел към вас.

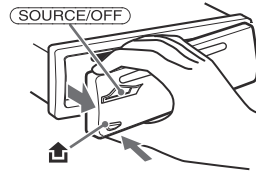

#### Забележки

- Не изпускате и не прилагайте прекалено силен натиск върху предния панел и прозореца на дисплея.
- Не излагайте предния панел на горещина/високи температури или влага. Избягвайте да поставяте предния панел върху предното или задното табло в автомобил, паркиран на пряка слънчева светлина.

### Прикрепяне на предния панел

Поставете частта (A) на предния панел върху частта (B) на устройството; след това леко натиснете лявата страна навътре, докато чуete щракване.

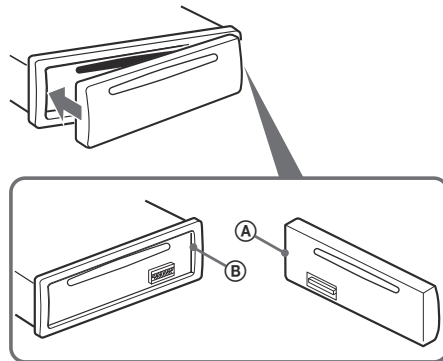

#### Забележка

Не поставяйте нищо от вътрешната страна на предния панел.

## Упътване за бърза работа с функцията Bluetooth

За подробности относно операцията вижте “Функция Bluetooth (Хендсфрий разговор и музикален поток)” (стр. 16) и инструкциите за експлоатация, приложени към Bluetooth устройството.

### 3 стъпки за работа с Bluetooth функцията

#### 1 Сдвояване

Първо регистрирайте (“сдвоете”) Bluetooth устройството (мобилен телефон и др.) с това устройство. След първоначално извършеното сдвояване, повторно сдвояване не е необходимо.

#### 2 Свързване

След като сдвояването се извърши, свържете това устройство и Bluetooth устройството. В зависимост от устройството, връзката автоматично се извършва заедно със сдвояването.

#### 3 Хендсфрий разговор и Музикален поток

След извършване на свързването можете да говорите посредством хендсфрий устройството и да слушате музика.







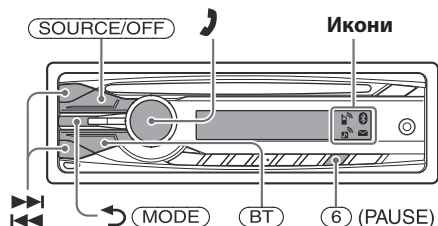





**Интернет страница за поддръжка**

<http://support.sony-europe.com/>









## Бутони и икони

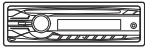







### Описание на състоянието на иконите

	 Свети	Включен сигнал на Bluetooth
	 Мига	Режим на готовност за сдвояване
	Няма	Изключен сигнал на Bluetooth
	 Свети	Успешна връзка с мобилен телефон
	 Мига	Връзката е в процес на осъществяване.
	Няма	Не е осъществена връзка на мобилен телефон за провеждане на хендсфри разговори.
	 Свети	Успешна връзка към устройство.
	 Мига	Връзката е в процес на осъществяване.
	Няма	Няма свързано устройство за музикален стрийм.
	 Свети	Имате непочетени съобщения.
	 Мига	Получено е ново SMS съобщение.
	Няма	Нямате непочетени съобщения.

## 1 Сдвояване

Устройство, с което се работи	Операция
1 	Нагиснете и задръжте (BT). → 
2 	Потърсете това устройство.
3 	 Изберете "Sony Automotive".
4 	Ако е необходима парола, за да се свърже устройството, въведете паролата "0000".
5 	Следвайте насоките на дисплея.
6 	 (Сдвояването е успешно)

## 2 Свързване

Устройство, с което се работи	Операция
1 	Нагиснете (BT). → 
2 	Свържете към това устройство, като използвате мобилен телефон. → 
	Свържете към това устройство, като използвате аудио устройство. → 

### Забележка

Можете да свържете това устройство към Bluetooth устройство (стр. 17). Ако не успеете да свържете това устройство към Bluetooth устройството, започнете сдвояването отново.



### 3 Хендсфрий разговор и музикален поток



#### Хендсфрий разговор

За да	Извършете следното
Приемете разговор/ Приключите разговор	Натиснете
Откажете разговор	Натиснете и задръжте (SOURCE/OFF) за 1 секунда.
Наберете отново	<b>1</b> Неколкократно натиснете (SOURCE/OFF), докато се изведе "BT PHONE". →
	<b>2</b> Натиснете и задръжте
Прехвърлите разговор	Натиснете (MODE).



#### Музикален поток

За да	Извършете следното
Слушате	<b>1</b> Неколкократно натиснете (SOURCE/OFF), докато се изведе индикация "BT AUDIO". →
	<b>2</b> Започнете възпроизвеждането на аудио устройството.
Възпроизвеждане/ пауза (AVRCP)*	Натиснете (6) (PAUSE).
Прескочите песни (AVRCP)*	Натиснете

\* Възможно е операциите да се различават в зависимост от аудио устройството.

## Местоположение на бутоните и основни операции

### Главно тяло

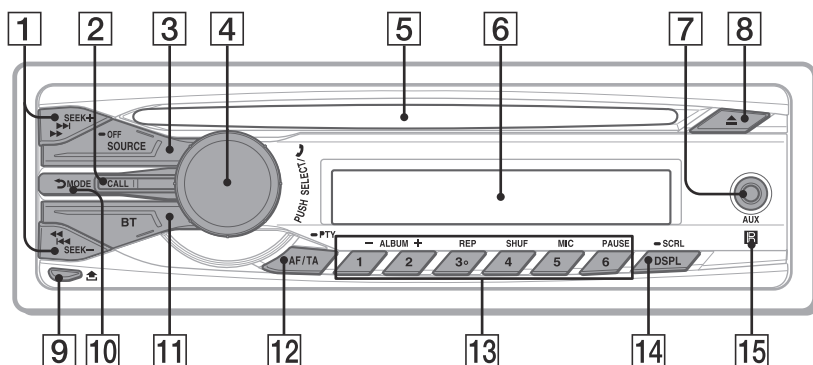

### Свален преден панел

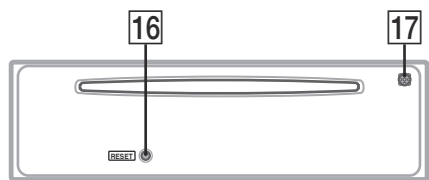

В тази част са описани инструкциите и местоположенията на бутоните, както и основните операции.

За повече информация се обърнете към указваните страници.

#### 1 Бутони SEEK +/-

##### Радио:

За да извършвате автоматична настройка на радио станции (натиснете); за ръчно откриване на станции (натиснете и задръжте).

##### CD:

За да пропускате записи (натиснете); за продължително пропускане на записи (натиснете, след това отново натиснете в рамките на 1 секунда и задръжте); за да превъртате бързо напред или назад (натиснете и задръжте).

##### Bluetooth аудио устройство<sup>1</sup>:

За да пропускате записи (натиснете), за да превъртате бързо напред или назад (натиснете и задръжте).

#### 2 Бутон CALL стр. 19

##### Bluetooth телефон<sup>2</sup>:

За да изведете телефонния указател (натиснете); за да изведете историята с проведени разговори (натиснете и задръжте)

#### Радио/CD/AUX/Bluetooth аудио:

За да промените източника към Bluetooth телефон.

#### 3 Бутон SOURCE/OFF

Натиснете, за да включите захранването/за смяна на източника (Радио/CD/USB/AUX/Bluetooth аудио/Bluetooth телефон).

Натиснете за 1 секунда, за да изключите захранването.

Натиснете за 2 секунди или повече, за да изключите захранването, и дисплей се изключва.

#### 4 Контролен диск/бутон за избор (хендсфрий) стр. 18, 19, 22

За да настроите силата на звука (завъртете); за да изберете опция (натиснете и завъртете); за да приемете/приклучите разговор (натиснете).

#### 5 Отделение за диска

Поставете диска (с етикета нагоре) - възпроизвеждането автоматично стартира.

#### 6 Прозорец на дисплея

#### 7 Входен AUX жак стр. 23

За свързване на преносимо аудио устройство.

#### 8 Бутон ▲ (изваждане)

За да извадите диска.

#### 9 Бутон ▽ (освобождение на предния панел) стр. 7

#### 10 Бутон ⇄ (BACK)/MODE стр. 9, 14, 19, 20

Натиснете, за да върнете към предходен дисплей/изберете радио честота (FM/MW/LW).

#### 11 Бутон BT (BLUETOOTH) стр. 9, 16, 17

За включване/изключване на Bluetooth сигнала; за извършване на двояване (натиснете и задръжте).

**12 Бутон AF (Алтернативна честота)/Бутон TA (Трафик на съобщения)/Бутон RTU (Програмен вид)** стр. 15

За да зададете AF (Алтернативна честота) и TA (Трафик на съобщения) (натиснете); за да изберете RTU (Програмен вид) (натиснете и задръжете) в RDS.

**13 Бутони с цифри**

**Радио:**

За да приемате станции (натиснете)/ запазвате желани радио станции (натиснете и задръжете).

**CD:**

①/②: **ALBUM** -/+ (по време на MP3/WMA възпроизвеждане)

За да пропускате албуми (натиснете); за да пропускате албуми продължително (натиснете и задръжете).

③: **REP**<sup>3</sup> стр. 16

④: **SHUF** стр. 16

⑥: **PAUSE**

Въвежда режим на пауза при възпроизвеждане. Натиснете отново, за да отмените.

**Bluetooth аудио оборудване<sup>1</sup>:**

①/②: **ALBUM** -/+

За да пропускате албуми (натиснете); за да пропускате албуми продължително (натиснете и задръжете).

③: **REP** стр. 21

④: **SHUF** стр. 21

⑥: **PAUSE**

Въвежда режим на пауза при възпроизвеждане. Натиснете отново, за да отмените.

**Bluetooth телефон:**

За да се обаждате на запазени номера (натиснете); за да запазите номер (натиснете и задръжете).

⑤: **MIC (по време на обаждане)** стр. 19, 20

За да зададете MIC Gain (натиснете); за да изберете режим Echo Cancellor/Noise Cancellor (натиснете и задръжете).

**14 Бутон DSPL (дисплей)/SCRL (скрол)**

стр. 14, 16, 18

За да промените опция в дисплея (натиснете); за да прегледате опция (натиснете и задръжете).

**15 Приемник за устройството за дистанционно управление**

**16 Бутон RESET (намира се зад предния панел)** стр. 6

**17 Микрофон** стр. 18

**Забележка**

Не покривайте микрофона, защото това може да причини неправилната работа на хендсфрий функцията.

<sup>1</sup> Когато е свързано Bluetooth аудио устройство (поддържа AVRCP или Bluetooth технология). В зависимост от устройството е възможно определени операции да бъдат недостъпни.

<sup>2</sup> Когато е свързан мобилният телефон (поддържа PBAP от Bluetooth технологията).

<sup>3</sup> Този бутон има осезаема точка.

## Радио

### Запазване и приемане на станции

#### Внимание

Ако се налага да настройвате радио станции, докато шофирате, използвайте функцията Best Tuning Memory (BTM), за да предотвратите произшествия.

#### Автоматично запазване на станции - BTM

##### 1 Неколкократно натиснете (SOURCE/OFF), докато се изведе индикация "TUNER".

За да смените обхвата, неколкократно натиснете (MODE). Можете да изберете от FM1, FM2, FM3, MW или LW.

##### 2 Натиснете и задръжте бутона за избор.

Извежда се дисплеят за настройка.

##### 3 Завъртете контролния диск, докато се изведе индикация "BTM", след това го натиснете.

Устройството запазва станциите като ги подрежда по честота - по една за всеки от бутоните с цифри.

Когато настройката е запазена, се чува кратък звук сигнал.

#### Ръчно запазване на станции

##### 1 Докато приемате дадена станция, която желаете да запазите, натиснете и задръжте бутон с цифра (1 до 6), докато се изведе съобщението "MEM".

#### Забележка

Ако се опитате да запазите друга станция на същия бутон с номер, предишната запазена станция ще бъде сменена.

#### Съвет

Когато запазвате RDS станция, настройката за AF/TA също се запазва (стр. 15).

#### Приемане на запазени станции

##### 1 Изберете честотен обхват и след това натиснете бутон с цифра (от 1 до 6).

#### Автоматична настройка

##### 1 Изберете обхват, след това натиснете (SEEK) +/-, за да потърсите станция.

Сканирането автоматично спира, когато устройството получи сигнал от радио станция. Повторете операцията, докато настроите желаната станция.

#### Съвет

Ако знаете честотата на радио станцията, която желаете да слушате, натиснете и задръжте (SEEK) +/-, за да откриете приблизителната честота, след това неколкократно натиснете (SEEK) +/-, за да извършите фина настройка на честотата (ръчна настройка).

## RDS

### Преглед

FM станциите, които използват системата за радио данни (RDS), изпращат цифрова информация заедно с обикновения програмен сигнал.

### Опции, които се извеждат

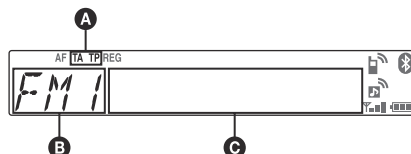

**A** TA/TP\*1

**B** Радио честота, Функция

**C** Честота\*2 (Име на програмата), Номер, Часовник, RDS данни

\*1 "TA" мига по време на информация за трафик. "TP" светва, когато приемате такава станция.

\*2 Докато приемате RDS станция, вляво от честотата се извежда индикация "FM".

За да промените опциите на дисплея **C**, натиснете (DSPL/SCRL).

### RDS услуги

Това устройство автоматично предава RDS услугите, както следва:

#### AF (Алтернативни честоти)

Избира и пренастройва станцията с най-силен сигнал в мрежата. Тази функция е удобна, когато пътувате на дълги разстояние. Използвайки я, можете продължително време да слушате една и съща програма без да се налага ръчно да настройвате станцията.

#### TA (Съобщения за трафик)/TP (Програма за трафик)

Предлага информация за трафика/програми за трафик. Всяка информация/програма, която приемате, ще прекъсне изборния от вас източник.

#### PTY (Програмни видове)

Извежда приемания в момента програмен вид. Също така, търси за избран от вас програмен вид.

#### CT (Време на часовника)

Данните за CT от RDS предаването сверяват часовника.

#### Забележки

- В зависимост от страната/региона, не всички RDS функции са достъпни.
- Възможно е RDS да не работи правилно, ако сигналът е слаб или ако станцията, която сте включили, не предава RDS данни.

## Настройка на AF (Алтернативни честоти) и TA (Съобщения за трафик)

**1** Неколкократно натиснете (AF/TA), докато се изведе желаната настройка.

Изберете	За да
AF-OFF	включите AF и изключите TA.
TA-OFF	включите TA и изключите AF.
AF, TA-OFF	включите AF и TA.
AF, TA-OFF	изключите AF и TA.

## Запазване на RDS станции с AF (Алтернативни честоти) и TA (Съобщения за трафик) настройка

Можете предварително да настроите RDS станции, заедно с AF/TA настройка. Ако използвате BTM функцията, само RDS станциите се запазват със същата настройка за AF/TA.

Ако извършвате ръчна настройка, можете да настроите RDS станции и станции без RDS с AF (Алтернативни честоти)/TA (Съобщения за трафик) настройка за всяка от станциите.

**1** Задайте AF/TA, след това запазете станцията, като използвате BTM, или извършете операцията ръчно.

## Приемане на спешни съобщения

Ако сте включили функциите AF или TA, спешните съобщения автоматично ще прекъснат възпроизвеждането от избрания източник.

### Съвет

Ако регулирате нивото на силата на звука за съобщения за трафик, нивото се запазва в паметта за следващи съобщения за трафик независимо какво е нивото на силата на звука в момента.

## Оставане с една регионална програма - REGIONAL

Когато функцията AF е включена: настройките на устройството, които са зададени по подразбиране, ограничават приемането на дадена станция в рамките на определена област, така че не би могло да се получи нежелано превключване на друга регионална станция, която е с по-силна честота.

Ако напуснете района на приемане на определената регионална програма, по време на FM приемане задайте в настройките "REG-OFF" (стр. 23).

### Забележка

Тази функция не работи във Великобритания и други райони.

## Избор наPTY (Програмен вид)

**1** Натиснете и задръжте (AF/TA) (PTY) по време на FM приемане.



Ако станцията предава PTY данни, се извежда програмният вид.

**2** Завъртете контролния диск, докато се изведе желаният програмен вид, след това го натиснете.

Устройството започва да търси станции, които предават избрания програмен вид.

## Програмни видове

**NEWS** (Новини), **AFFAIRS** (Събития), **INFO** (Информация), **SPORT** (Спорт), **EDUCATE** (Образование), **DRAMA** (Драма), **CULTURE** (Култура), **SCIENCE** (Наука), **VARIED** (Разни), **POP M** (Популярна музика), **ROCK M** (Рок музика), **EASY M** (Лека музика), **LIGHT M** (Лека класическа музика), **CLASSICS** (Класическа музика), **OTHER M** (Друг музикален вид), **WEATHER** (Време), **FINANCE** (Финанси), **CHILDREN** (Програми за деца), **SOCIAL A** (Социални въпроси), **RELIGION** (Религия), **PHONE IN** (Телефонно шоу), **TRAVEL** (Пътувания), **LEISURE** (Свободно време), **JAZZ** (Джаз музика), **COUNTRY** (Кънтри музика), **NATION M** (Национална музика), **OLDIES** (Ретро музика), **FOLK M** (Фолк музика), **DOCUMENT** (Документални)

### Забележка

Не можете да използвате тази функция в някои страни/региони, в които не се поддържа функцията за PTY (Избор на програмен вид) данни.

## Настройка на CT (Време на часовника)

**1** Задайте "CT-OFF" в настройките (стр. 22).

### Забележки

- Възможно е функцията CT да не работи, дори ако приемате RDS станции.
- Възможно е да съществува разлика между времето, зададено с функцията CT, и реалното време.

## CD

### Опции на дисплея

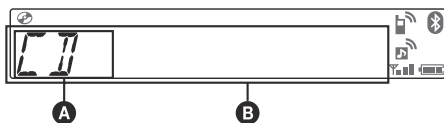

**A** Източник

**B** Име на песен<sup>\*1</sup>, Име на диска/изпълнителя<sup>\*1</sup>,  
Име на изпълнителя<sup>\*1</sup>, Номер на албума<sup>\*2</sup>,  
Име на албума<sup>\*1</sup>, Номер на песен/  
Възпроизведено време, Часовник

<sup>\*1</sup> Извежда се информацията за CD TEXT, MP3/WMA.

<sup>\*2</sup> Номерът на албума се извежда само когато албумът бъде променен.

За да промените опциите на дисплея **B**,  
натиснете (DSPL/SCRL).

#### Съвет

Възможно е изведените опции да се различават в зависимост от модела, вида на диска, формата на запис и настройките. За подробности относно MP3/WMA вижте стр. 25.

### Повторно и разбъркано възпроизвеждане

**1** По време на възпроизвеждане  
неколкократно натиснете **3** (REP) или  
**4** (SHUF), докато се изведе желаната  
настройка.

Изберете	За да възпроизведете
<b>TRACK</b>	песен неколкократно.
<b>ALBUM*</b>	албум неколкократно.
<b>SHUF ALBUM*</b>	албум в случаен ред.
<b>SHUF DISC</b>	диск в случаен ред.

\* Когато възпроизвеждате MP3/WMA.

За да се върнете в режим на нормално възпроизвеждане, изберете "OFF" или "SHUF OFF".

## Функция Bluetooth (Хендсфрий разговор и музикален поток)

### Операции с Bluetooth

За да използвате функцията Bluetooth, трябва да извършите следната процедура.

#### 1 Сдвояване:

Когато свързвате Bluetooth устройства за първи път, трябва да ги регистрирате. Този процес се нарича "сдвояване". Извършването на регистрацията (операцията "сдвояване") е нужно само първия път, тъй като това устройство и другите устройства автоматично ще се разпознаят при последващото им използване. Можете да извършите сдвояване на максимум 9 устройства. (В зависимост от устройството, възможно е да се наложи да въведете парола за всяка от връзките.)

#### 2 Връзка

За да използвате устройството след като сте извършили сдвояване, стартирайте връзката. Понякога сдвояването ви позволява да извършвате автоматично свързване.

#### 3 Хендсфрий разговор/Музикален поток

След извършване на свързването можете да говорите по мобилния си телефон и да слушате музика.

#### Интернет страница за поддръжка

<http://support.sony-europe.com/>

### Сдвояване

Първо регистрирайте ("сдвоете") Bluetooth устройството (мобилен телефон и др.) заедно с това устройство. Можете да сдвоите максимум 9 устройства. След като веднъж осъществите връзка, повторно извършване на сдвояване между устройствата не е необходимо.

**1** Поставете Bluetooth устройството на 1 метър от това устройство.

**2** Натиснете и задръжте (BT), докато "3" мига (повече от 2 секунди).

Устройството влиза в режим на готовност за сдвояване.

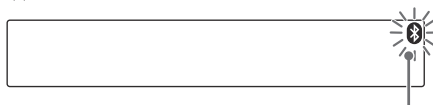

мига

### 3 Задайте на Bluetooth устройството да търси за това устройство.

В дисплея на свързаното устройство се извежда списък с разпознати устройства. Устройството се извежда на дисплея на свързаното устройство като “Sony Automotive”.

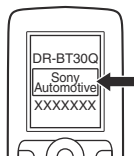

### 4 Ако се налага въвеждането на парола\*, въведете “0000”.

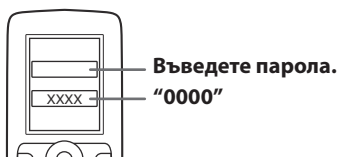

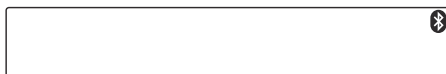

Това устройство и Bluetooth устройството запаметяват информацията едно за друго и когато сдвояването приключи, устройството е готово за връзка. Ако устройството поддържа версия 2.1, въвеждането на парола не е необходимо.



Индикацията “” мига и след това светва, когато сдвояването приключи.

### 5 Задайте Bluetooth устройството за свързване с това устройство.

Когато връзката е осъществена, се извежда индикация “” или “”.







*\* В зависимост от устройството, паролата може да се изпише като “passcode”, “PIN code”, “PIN number”, “Password” и др.*

#### Забележки

- Докато сте свързали към Bluetooth устройство, това устройство не може да бъде разпознато от друго. За да направите разпознаването възможно, влезте в режима на сдвояване и потърсете това устройство с другото оборудване.
- Търсенето или свързването може да отнема известно време.
- В зависимост от устройството, дисплеят с потвърждение на връзката може да се появи преди да въведете парола.
- Времето, за което трябва да въведете паролата, се различава в зависимост от устройството.
- Това устройство не може да бъде свързано към друго оборудване, което поддържа само HSP (Head Set Profile).

### Относно Bluetooth иконите

Следните икони се използват от това устройство

	Свети: Включен Bluetooth сигнал Мига: Режим на готовност за сдвояване Няма: Изключен Bluetooth сигнал
	Свети: Успешна връзка с мобилен телефон Мига: Връзката е в процес на осъществяване. Няма: Не е осъществена връзка на мобилен телефон за провеждане на хендсфри разговори.
	Свети: Успешна връзка към устройство. Мига: Връзката е в процес на осъществяване. Няма: Няма свързано устройство за музикален стрийм.
	Свети: Имате непрочетени съобщения. Мига: Получено е ново SMS съобщение. Няма: Няма непрочетени съобщения.
	Сила на сигнала на свързания мобилен телефон.*
	Оставащ капацитет на батерията на свързания мобилен телефон.*

*\* Изключва се, когато не съществува хендсфрий връзка. Различава се при връзка с мобилен телефон*

### Свързване

Ако сдвояването е постигнато, стартирайте операцията от тук.

### За да включите Bluetooth изходния сигнал на това устройство

За да използвате Bluetooth функцията, включете Bluetooth изходния сигнал на това устройство.

#### 1 Натиснете .

Bluetooth сигналът се включва.

## Свързване с мобилен телефон

**1** Уверете се, че това устройство и мобилният телефон са с включен Bluetooth сигнал.

**2** Свържете това устройство, като използвате мобилен телефон.

Когато връзката е осъществена, се извежда индикация “”.

Ако изберете Bluetooth телефона като източник, след като извършите връзката, на дисплея се извежда името на мрежата и свързания мобилен телефон. За да промените опциите на дисплея, натиснете **(DSPL)**.

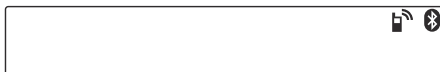



## Свързване на последно-свързания мобилен телефон към това устройство

**1** Уверете се, че това устройство и мобилният телефон са с включен Bluetooth сигнал.

**2** Неколкократно натиснете **(SOURCE/OFF)**, докато се изведе индикация “BT PHONE”.

**3** Натиснете **()** (хендсфрий).

Индикацията “” мига, когато осъществявате връзка. Когато връзката се осъществи, индикацията “” остава да свети.

### Забележки

- Някои мобилни телефони изискват разрешение, за да влезете в данните на телефонния указател по време на хендсфрий връзка към това устройство. Разрешете достъпа от мобилния телефон.
- Когато възпроизвеждате Bluetooth аудио, не можете да свързвате от това устройство към мобилен телефон. В този случай се свържете към това устройство от мобилния телефон. Възможно е върху възпроизвеждания звук да се чуе звука от свързането.

### Съвети

- Когато Bluetooth сигналът е включен: когато автомобилът е запален, това устройство автоматично осъществява връзка към последно-свързания мобилен телефон. Автоматичната връзка зависи и от спецификациите на мобилния телефон. Ако това устройство не се свърже автоматично, извършете свързването ръчно.
- Можете също да изберете Bluetooth телефон като източник, като натиснете **(CALL)**.

## Свързване към аудио устройство

**1** Уверете се, че и двете устройства - и това устройство, и аудио оборудването, са с включен Bluetooth сигнал.

**2** Свържете към това устройство, като използвате аудио оборудване.

Когато връзката е осъществена, се извежда индикация “”.





## Свързване на последно свързаното аудио оборудване от това устройство.

**1** Уверете се, че това устройство и аудио оборудването са с включен Bluetooth сигнал.

**2** Неколкократно натиснете **(SOURCE/OFF)**, докато се изведе индикация “BT AUDIO”.

**3** Натиснете **()**.

Индикацията “” мига, докато връзката се осъществява. Когато връзката се осъществи, светва индикацията “”.

## Хендсфрий разговор

След като устройството е свързано към мобилния телефон вие можете да осъществявате/приемате хендсфрий разговори, като работите с това устройство.

## Приемане на разговори

Когато приемате разговор, от говорителите на автомобила се чува звънене. Името или телефонният номер се извеждат на дисплея.

**1** Натиснете **()** (хендсфрий), когато приемате разговор.

Телефонният разговор започва.

### Забележки

- В зависимост от мобилния телефон, възможно е да се изведе името на човека, който ви търси.
- Вграденият микрофон на това устройство се намира от задната страна на преносния панел (стр. 12). Не покривайте микрофона с тиксо и др.

## Настройка за автоматично отговаряне

Можете да изберете настройка за автоматично отговаряне от “OFF”, “1 (след около 3 секунди)” или “2 (около 10 секунди)” (стр. 23).

## Настройка на тона за звънене

Можете да превключите настройката за тон за звънене от “1 (това устройство)” или “2 (мобилен телефон)” (стр. 23).

*В зависимост от мобилния телефон, тонът за звънене на това устройство може да се изведе, дори ако зададете в положение “2 (мобилен телефон)”.*



## За да откажете разговор

Натиснете и задръжте (SOURCE/OFF) за една секунда.

## За да прекъснете разговор

Натиснете отново (хендсфрий).

### Забележка

Дори ако разговорът е приключил, Bluetooth връзката не се отменя.

### Съвет

Можете също да приклучите разговор и като натиснете (SOURCE/OFF) на това устройство за 1 секунда.

## Провеждане на разговори

Обаждане от телефонния указател

Когато свързвате към мобилен телефон, който поддържа PBAP (Phone Book Access Profile) (Профил за достъп към телефонния указател), вие можете да влезете в телефонния указател и да осъществите разговор.

1 Неколкократно натиснете (SOURCE/OFF), докато се изведе индикация “BT PHONE”.

2 Натиснете (CALL).

Извежда се телефонният указател.

3 Завъртете контролния диск, за да изберете инициал от списъка с инициали, след това го натиснете.

4 Завъртете контролния диск, за да изберете име от списъка с имена, след това го натиснете.

5 Завъртете контролния диск, за да изберете номер от списъка с номера, след това го натиснете.  
Обаждането започва.

### Забележки

- Ако телефонният указател на мобилния телефон е изтрил, е възможно данните на указателя да не се изведе правилно.
- В зависимост от мобилния телефон, изведените контакти на устройството могат да се различават от телефонния указател на мобилния телефон.

### Забележка за данните в телефонния указател

Преди да извършите или да промените собствеността на вашия автомобил, докато това устройство все още е инсталирано вътре, уверете се, че сте натиснали бутона RESET, за да изтриете всички данни от телефонния указател на това устройство и да предотвратите възможен неразрешен достъп до данните. Изключването на захранващия кабел също ще изтрие всички данни в телефонния указател.

## Обаждане от историята с проведени разговори

1 Неколкократно натиснете (SOURCE/OFF), докато се изведе съобщението “BT PHONE”.

2 Натиснете и задръжте (CALL).

Извежда се списък с проведени разговори.

3 Завъртете контролния диск, за да изберете името и телефонния номер от историята с проведени разговори, след това го натиснете.  
Обаждането започва.

### Забележки

- Можете да извършите обаждане от историята с проведени разговори (до 20).
- Възможно е историята с проведени разговори да не се промени, въпреки че сте изтрили историята на телефона.

## Обаждане чрез въвеждане на телефонен номер

1 Неколкократно натиснете (SOURCE/OFF), докато се изведе индикация “BT PHONE”.

2 Натиснете и задръжте (MODE).

3 Завъртете контролния диск, за да изберете телефонен номер, и бързо изберете “ ” (шпация).

4 Натиснете (хендсфрий).  
Обаждането започва.

### Забележка

На дисплея вместо “#” се извежда “.”.

## Обаждане чрез предварително зададен номер

Можете да запазите до 6 контакта за бързо избиране. За подробности относно начина на запазване вижте “Предварително зададено набиране” (стр. 20).

1 Неколкократно натиснете (SOURCE/OFF), докато се изведе индикация “BT PHONE”.

2 Натиснете бутон с цифра (1 до 6), за да изберете контакта, който желаете.

3 Натиснете (хендсфрий).  
Обаждането започва.

## Обаждане чрез повторно набиране

1 Неколкократно натиснете (SOURCE/OFF), докато се изведе индикация “BT PHONE”.

2 Натиснете и задръжте (CALL).

## Обаждането започва.

## Операции по време на разговор

Предварителна настройка на силата на звука на тона за звънене и гласа в слушалката  
Можете предварително да зададете нивото на силата на звука на тона за звънене и на гласа, който чувате в слушалката.

### За да регулирате силата на тона за звънене

Завъртете контролния диск, докато приемате разговор. Силата на тона за звънене може да бъде регулирана.

### За да регулирате силата на гласа в слушалката:

Завъртете контролния диск по време на разговор. Силата на гласа може да се регулира.

### Забележка

Ако сте избрали Bluetooth телефон като източник, завъртането на контролния диск само ще регулира силата на гласа в слушалката.

## Настройка на нивото на микрофона

Можете да регулирате силата на звука за другия участник в разговора. Натиснете (5), за да регулирате нивото на силата на звука (“MIC-LOW”, “MIC-MID”, “MIC-HI”).

### Забележка

Възможност за регулация по време на разговор.

## EC/NC режим (Режим за намаляване на ехото/Намаляване на смущенията)

Можете да намалите ехото и смущенията.

Натиснете и задръжте (5)/за да изберете “EC/NC-1” или “EC/NC-2”

### Забележка

Възможност за регулация по време на разговор.

## Трансфер на разговор

За да включите/изключите правилното устройство (това устройство/мобилен телефон), проверете следното.

### 1 Натиснете (MODE) или използвайте вашия мобилен телефон.

За подробности относно работата с мобилния телефон се обърнете към ръководството за експлоатация, приложено към него.

### Забележка

В зависимост от мобилния телефон е възможно хендс фрий връзката да прекъсне, когато опитате да прехвърлите разговор.

## Предварително зададено набиране

Можете да запазите за набиране до 6 контакта от телефонния указател на мобилния телефон.

### 1 Неколкократно натиснете (SOURCE/OFF), докато се изведе съобщението “BT PHONE”.

### 2 Натиснете и задръжте бутоните с цифри (1 до 6), за да изберете номер, който да запазите.

Извежда се съобщението “P (номер) WAITING”.

### 3 Изпратете данните от телефонния указател, като работите с мобилния телефон.

Контактът се запазва под избрания номер.

## Активиране на функцията за гласово набиране

Можете да активирате функцията за гласово набиране с вашия мобилен телефон, свързан към това устройство, като изречете гласовата парола, запазена в мобилния телефон; след това извършете обаждането.

### 1 Неколкократно натиснете (SOURCE/OFF), докато се изведе съобщението “BT PHONE”.

### 2 Натиснете (хендсфрий).

Извежда се съобщението “VOICE DIAL”.

### 3 Изречете гласовата парола, запазена на мобилния телефон.

Вашият глас се разпознава и обаждането се осъществява.

### Забележки

- Уверете се, че устройството и мобилният телефон са предварително включени.
- Предварително запазете гласова парола на вашия мобилен телефон.

- Ако активирате гласовото набиране с мобилен телефон, свързан към устройството, възможно е тази функция да не работи във всички случаи.
- Възможно е различни шумове, като например работата на двигателя, да попречат на разпознаването на гласа. За да подобрите разпознаването, работете при условия, при които шумовете са малко.
- В зависимост от ефективността на функцията за разпознаване на мобилния телефон е възможно гласовото набиране да не работи в някои ситуации. За подробности вижте интернет страницата за поддръжка (стр. 16).

### Съвети

- Изговорете гласовата парола по същия начин, по който сте я казали, когато сте я записвали.
- Запазете гласовата парола, като използвате това устройство, докато сте в седнало положение в автомобила и при избран “BT PHONE” източник.

## SMS индикатор

Докато свързвате мобилен телефон към това устройство, SMS индикаторът ви информира за пристигнали или непроведени съобщения.

Ако получите ново съобщение, SMS индикаторът мига.



Ако има непроведени съобщения, SMS индикаторът свети постоянно.



### Забележка

Възможно е функциите на SMS индикатора да зависят от мобилния телефон.

## Музикален поток

### Слушане на музика от аудио устройство

Можете да слушате на това устройство музика от аудио оборудване, ако аудио оборудването поддържа A2DP (Профил за допълнително разпространение на звука) от Bluetooth технологията.

### 1 Намалете силата на звука на това устройство.

### 2 Неколкократно натиснете (SOURCE/OFF), докато се изведе “BT AUDIO”.

### 3 Работете с аудио устройството, за да започнете възпроизвеждане.

### 4 Регулирайте нивото на силата на звука на това устройство.

### Настройка на силата на звука

Нивото на силата на звука се регулира за всяка разлика между устройството и Bluetooth аудио устройството.

- 1 Започнете възпроизвеждането на Bluetooth аудио устройството като нивото на сила на звука е зададено в средно положение.
- 2 Задайте силата на звука за устройството в обичайната ѝ стойност.
- 3 Натиснете бутона за избор
- 4 Завъртете контролния диск, докато се изведе индикация “BT A”, и завъртете диска за контрол на силата на звука, за да регулирате входното ниво (“+18 dB” – “0dB” – “-8 dB”).

### Работа с аудио устройство чрез това устройство

Ако аудио оборудването поддържа AVRCP (Профил за дистанционно управление на аудио-видео) от Bluetooth технологията, можете да извършите следните операции на това устройство. (Операцията се различава в зависимост от аудио устройството.)

За да	Извършете следното
Възпроизвеждате повторно	Натиснете (3) (REP) <sup>*1</sup>
Възпроизвеждате разбъркано	Натиснете (4) (SHUF) <sup>*1</sup>
Прескачате албуми	Натиснете (1)/(2) (ALBUM -/+) [натиснете веднъж за всеки албум]
Възпроизвеждате	Натиснете (6) (PAUSE) <sup>*2</sup> на това устройство.
Въведете режим на пауза	Натиснете (6) (PAUSE) <sup>*2</sup> на това устройство.
Пропускате песни	Натиснете SEEK -/+ (◀◀/▶▶) [веднъж за всяка песен]
Превъртате бързо назад/напред	Натиснете и задръжте SEEK -/+ (◀◀/▶▶) [задръжте до желаната точка]

<sup>\*1</sup> Неколкократно натиснете, докато се изведе желаната настройка.

<sup>\*2</sup> В зависимост от устройството е възможно да се наложи да натиснете съответния бутон два пъти.

Операции, различни от гореспоменатите, трябва да бъдат извършвани на аудио устройството.

#### Забележки

- В зависимост от аудио устройството, информацията, като например заглавие, номер/времетраене на песента, състояние на възпроизвеждането и др., може да не се изведе на това устройство. Информацията се извежда само по време на възпроизвеждане на Bluetooth аудио устройство.
- Дори ако източникът бъде променен на това устройство, възпроизвеждането на аудио оборудването не спира.

#### Съвет

Можете да свържете мобилен телефон, който поддържа A2DP (Профил за допълнително разпространение на звука), като аудио оборудване и да слушате музика.

## Нулиране на Bluetooth настройките

Можете да нулирате всички Bluetooth настройки на това устройство.

Тази настройка се извежда, когато изключите устройството.

**1 Натиснете и задръжте (SOURCE/OFF) за 1 секунда, за да изключите захранването.**

**2 Натиснете и задръжте бутона за избор.**  
Извежда се списъкът с менюто.

**3 Завъртете контролния диск, за да изберете индикацията “BT INIT”, след това го натиснете.**

**4 Завъртете контролния диск, за да изберете индикацията “INIT-YES”, след това го натиснете.**

Докато нулирате Bluetooth настройките, индикацията “INITIAL” мига.

Когато нулирането приключи, се извежда индикацията “COMPLETE”.

#### Забележка

Когато изхвърляте това устройство, предварително запазените номера трябва да бъдат изтрити с “BT INIT”.

## Настройки на звука и менюто

### Промяна на настройките на звука

#### Настройка на характеристиките на звука

**1** Натиснете бутона за избор по време на прием/възпроизвеждане.

**2** Завъртете контролния диск, докато се появи желаната опция в менюто, след това го натиснете.

**3** Завъртете контролния диск, за да изберете настройка, след това го натиснете.

Настройката приключва.

**4** Натиснете **↶** (BACK).

Дисплеят се връща в режим на нормално възпроизвеждане/приемане.

Следните опции могат да бъдат настройвани (за информация вижте страниците в скоби):

#### EQ3

Изберете кривата на еквалайзера от 7 музикални вида

(XPL0D, VOCAL, EDGE, CRUISE, SPACE, GRAVITY, CUSTOM или OFF)

**LOW**<sup>1</sup>, **MID**<sup>1</sup>, **HI**<sup>1</sup> (стр. 22)

#### BAL (Баланс)

За да регулирате баланса между десния и левия говорители.

#### FAD (Фейдър)

Регулира съответното ниво между предните и задните говорители.

#### SUB<sup>2</sup> (Сила на звука на субуфера)

За да регулирате силата на звука на субуфера

#### AUX<sup>3</sup> (AUX ниво)

За да регулирате нивото на силата на звука за всеки свързан допълнителен компонент: “+18dB” - “0dB” (-) - “-8dB”

Тази настройка обезсмисля нуждата от настройка на силата на звука между източниците.

#### BTA<sup>4</sup> (Bluetooth-Аудио ниво)

Регулира нивото на силата на звука за всяко свързано Bluetooth аудио устройство: “+18dB” - “0dB” (-) - “-8dB”.

Тази настройка обезсмисля нуждата от настройка на силата на звука между източниците (стр. 20).

<sup>1</sup> Когато EQ3 е активиран.

<sup>2</sup> Когато аудио изходът е зададен в положение “SUB-OUT” (стр. 23)

<sup>3</sup> ATT<sup>3</sup> се извежда при най-ниската настройка и може да бъде регулирана на максимум 21 стъпки.

<sup>4</sup> Когато източникът AUX е активиран (стр. 23).

<sup>5</sup> Когато е активиран Bluetooth аудио източник (стр. 20).

### Настройка на кривата на еквалайзера - EQ3 настройка

Можете да регулирате и запазвате настройките за еквалайзера посредством “CUSTOM” в EQ3.

**1** Изберете източник, след това неколккратно натиснете бутона за избор, за да изберете “EQ3”.

**2** Завъртете контролния диск, за да изберете “CUSTOM”.

**3** Неколкократно натиснете бутона за избор, докато се изведат индикации “LOW”, “MID” или “HI”.

**4** Завъртете контролния диск, за да настроите избраната опция.

Силата на звука се настройва на стъпки от 1 dB от -10 dB до +10 dB.

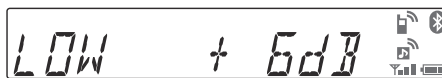

Повторете стъпки 3 и 4, за да регулирате кривата на еквалайзера.

За да върнете настройките в стойностите им по подразбиране, натиснете и задръжте бутона за избор преди настройката да приключи.

**5** Натиснете **↶** (BACK).

Настройката приключва и дисплеят се връща в режим на нормално приемане/възпроизвеждане.

#### Съвет

Можете да зададете други видове криви на еквалайзера.

### Настройка на опциите – SET

**1** Натиснете и задръжте бутона за избор. Извежда се дисплеят с настройките.

**2** Завъртете контролния диск, докато се изведе желаната опция, след това го натиснете.

**3** Завъртете контролния диск, за да изберете настройка, след това го натиснете.\*

Настройката приключва.

**4** Натиснете **↶** (BACK).

Дисплеят се връща в режим на нормално приемане/възпроизвеждане.

\* За настройките CLOCK-ADJ и BTM, стъпка 4 не е необходима.

#### Забележка

Изведените опции се различават в зависимост от източника и настройката.

Можете да настройвате следните опции (за информация вижте страниците в скоби):

**CLOCK ADJ** (Настройка на часовника) (стр. 7)

**СТ** (Време на часовника)

Включва СТ функциите: “ON”, “OFF” (стр. 14, 15).

## BEEP

Включва краткият звук сигнал: "ON", "OFF"

## AUX-A<sup>\*1</sup> (AUX аудио)

За да включите дисплея на източника AUX:"ON", "OFF" (стр. 23).

## AUTO OFF (Автоматично изключване)

Автоматично изключва след желан период от време, когато устройството е изключено: "NO", "30S" (секунди), "30M" (минути) или "60M" (минути).

## REAR/SUB<sup>\*1</sup>

Превключва аудио изходния сигнал: "SUB-OUT" (субуфер), "REAR-OUT" (усилвател)

## DEMO (Демонстрация)

Включва режима на демонстрация: "ON", "OFF".

## DIMMER (Димер)

За да промените осветеността на дисплея: "ON", "OFF".

## AUTO SCR (Автоматичен скрол)

Автоматично преглежда дълги опции: "ON", "OFF".

## LOCAL (Режим на местно търсене)

- "ON": настройка на станции със силни сигнали.  
- "OFF": нормална настройка.

## MONO<sup>\*2</sup> (Моно режим)

Изборът на режим на моно приемане подобрява слабо FM приемане: "ON", "OFF"

## REGIONAL<sup>\*2</sup> (Регион)

Ограничава времето за приемане за определен регион: "ON", "OFF" (стр. 15).

## LPF<sup>\*3</sup> (Low Pass Filter)

За да изберете честота на субуфера: "OFF", "80Hz", "100Hz", "120Hz", "140Hz", "160Hz".

## SW PHASE<sup>\*3</sup> (Subwoofer Phase)

Избира фаза за субуфера: "NORM", "REV".

## HPF (High Pass Filter)

Избира честота на предните/задните говорители: "OFF", "80Hz", "100Hz", "120Hz", "140Hz", "160Hz".

## LOUDNESS (Сила на звука)

Позволява ви да чувате звука, дори ако нивото на звука е ниско: "ON", "OFF".

## BTM (стр. 14)

## AUTO ANS<sup>\*1</sup> (Автоматичен отговор)

Автоматично приема разговор.

- "OFF": За да не приемате автоматично разговор, докато не натиснете бутон  (хендсфрий).
- "1": за автоматичен прием на разговор след 3 секунди.
- "2": за автоматичен прием на разговор след 10 секунди.

## "RINGTONE"<sup>\*1</sup>

Използва тон за звънене на това устройство или на свързания мобилен телефон: "1" (на това устройство), "2" (на мобилния телефон).

## BT INIT<sup>\*1</sup> (Инициализиране на Bluetooth) (стр. 21)

<sup>\*1</sup> Когато устройството е изключено.

<sup>\*2</sup> Когато приемате FM.

<sup>\*3</sup> Когато зададете аудио изхода в положение "SUB-OUT".

## Използване на допълнителни устройства

### Допълнително аудио оборудване

Свържете допълнително преносимо аудио оборудване към входния жак AUX (стерео мини жак) на устройството и след това просто изберете източника – вече можете да изведете звука от говорителите във вашия автомобил. Силата на звука се настройва за всяка разлика между устройството и преносимото аудио оборудване. Следвайте процедурата, описана по-долу:

### Свързване на преносимо аудио устройство

- 1 Изключете преносимото аудио устройство.
- 2 Намалете силата на звука на устройството.
- 3 Свържете устройството.

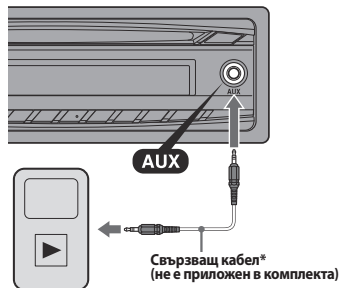

\* Уверете се, че използвате правилния щекер.

### Настройка на нивото за силата на звука

Уверете се, че преди възпроизвеждане сте регулирали нивото на силата на звука за всяко свързано аудио оборудване.

- 1 Намалете силата на звука на устройството.
- 2 Неколкократно натиснете **(SOURCE/OFF)**, докато индикацията "AUX" се изведе. Извежда се индикация "AUX FRONT IN".
- 3 Започнете възпроизвеждането на портативното аудио оборудване като зададете нивото на силата на звука в средна стойност.
- 4 Задайте нормалната сила на звука за устройството.
- 5 Регулирайте входното ниво (стр. 22).

## Устройство за дистанционно управление RM-X114

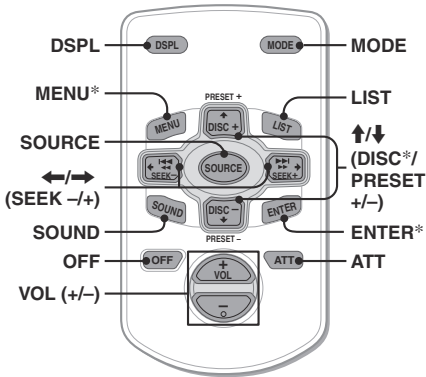

Бутоните на устройството за дистанционно управление и на самото устройство, които имат аналогични означения, управляват едни и същи функции.

Някои от следните бутони на устройството за дистанционно управление имат различни функции/бутони от тези на устройството.

### • Бутон DSPL (режим на извеждане)

За да промените опцията на дисплея.

### • Бутон SOURCE

За включване на захранването; за смяна на източника (Радио/CD/AUX/Bluetooth аудио/Bluetooth телефон).

### • Бутони ←/→ (SEEK -/+)

За да контролирате Радио/CD/Bluetooth аудио; същите като (SEEK) -/+ на устройството.

### • Бутон SOUND

Същия като бутон за избор на устройството.

#### Bluetooth телефон:

За да влезете в режим на гласово набиране/за да приклучите или приемете обаждане (натиснете); за да наберете последния номер (натиснете и задръжте).

### • Бутон OFF

За да изключите/спрете източника/за да приклучите обаждане.

### • Бутон LIST

За да изберете PTY в RDS.

### • Бутони ↑/↓ (DISC\*/PRESET +/-)

За да изберете запазени станции (Радио)

За да контролирате CD, същата функция като (1)(2) (ALBUM -/+) на устройството.

### • Бутон ATT (намаляване)

За да намалите звука. За да отмените отново.

\* Не работи за това устройство.

#### Забележка

Ако устройството бъде изключено и дисплеят излезне, не можете да работите с устройството за дистанционно управление, освен ако не натиснете (SOURCE/OFF) на устройството или ако не включите устройството посредством зареждане на диск.

## Допълнителна информация

### Предпазни мерки

- Ако вашият автомобил е паркиран на пряка слънчева светлина, оставете устройството да се охлади преди да започнете работа с него.
- Антената се изважда автоматично, когато устройството работи.

#### Кондензиране на влага

Ако във вътрешността на устройството се появи влага, извадете диска и изчакайте около час, за да изсъхне влагата; в противен случай устройството няма да работи правилно.

#### Поддръжка на високо качество на звука

Внимавайте да не разлеете сок или други течности върху устройството или дисковете.

#### Забележки за дисковете

- Не излагайте дисковете на горещини/високи температури; не оставяйте дискове върху предното или задното табло в автомобил, паркиран на пряка слънчева светлина.
- Преди да започнете възпроизвеждане, почиствайте дисковете с парче плат. Почиствайте диска от центъра към периферията. При почистването на дисковете не използвайте разтвори като бензин, разредител или почистващи вещества от търговската мрежа.
- Този продукт е проектиран да възпроизвежда дискове, които съответстват на компакт диск (CD) стандарта. Някои музикални дискове и DualDisc дисковете не съответстват на компакт диск стандарта и не могат да бъдат възпроизведени на това устройство.
- **Дискове, които това устройство НЕ МОЖЕ да възпроизвежда**



- Дискове с етикети, стикери или тиксо, или такива с прикрепена хартия. Това може да причини неизправност или може да повреди дисковете.
- Дискове с нестандартни форми (сърце, карта, звезда). Ако се опитате да го направите, е възможно да повредите устройството.
- 8 cm дискове.

#### Забележки за CD-R (записващи дискове)/CD-RW (презаписващи дискове)

- Максимален брой: (само за CD-R/CD-RW)
  - папки (албуми): 150 (включително основната папка)
  - файлове (записи) и папки: 300 (когато името на файла/папката съдържа множество символи, възможно е броят на файловете (записи) и папки да се окаже по-малък от 300).
  - символите, които могат да се възпроизвеждат за име на папка/файл: 32 (Joliet)/64 (Romeo);
- При Multisession диск, когато първият запис от първата сесия съдържа CD-DA данни, се възпроизвеждат само данните за CD-DA от първата сесия.
- **Дискове, които това устройство НЕ МОЖЕ да възпроизвежда**
  - CD-R/CD-RW с лошо качество на записа.
  - CD-R/CD-RW, записан с несъвместимо устройство за запис.
  - CD-R/CD-RW, които са финализирани неправилно.



- CD-R/CD-RW, различен от този, записан в музикален CD формат или MP3 формат, съответстващ с ISO9660 Level 1/Level 2, Joliet/Romeo или мулти-сесия.

## Ред на възпроизвеждане на MP3/WMA файлове

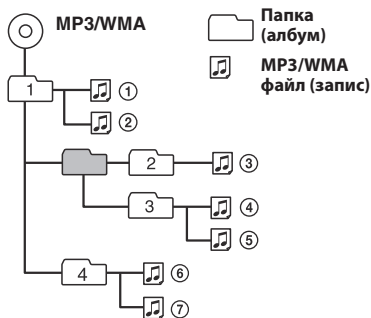

### MP3 файлове

- MP3 (MPEG-1 Audio Layer-3) е стандартна технология и формат за компресиране на звук. Файлът се компресира до 1/10 от оригиналния си размер.
- ID3 tag версиите 1.0, 1.1, 2.2, 2.3 и 2.4 работят само за MP3 файлове. ID3 tag е 15/30 символа (1.0, 1.1) или 63/126 символа (2.2, 2.3 и 2.4).
- Когато преименувате MP3 файл, уверете се, че прибавяте разширението “.mp3” към името на файла.
- Когато възпроизвеждате MP3 файл с VBR (варираща честота) или ако превъртате бързо напред/назад, е възможно възпроизведеното време да не се изведе правилно.

#### Забележка

Ако възпроизвеждате високо-честотен MP3 запис, например 320 Kbps, звукът може да бъде нестабилен.

### WMA файлове

- WMA (Windows Media Audio) е формат за компресиране на музикални файлове. Той компресира аудио CD данните приблизително до 1/22\* от оригиналния им размер.
- WMA tag е 63 символа.
- Когато преименувате WMA файл, уверете се, че прибавяте разширението “.wma” към името на файла.
- Когато възпроизвеждате WMA файл с VBR (варираща честота) или ако превъртате бързо напред/назад, възпроизведеното време може да не се изведе правилно.

\* само за 64 kbps

#### Забележка

Не се поддържа възпроизвеждане на следните WMA файлове:

- файловете, които са създадени без компресия;
- файлове със защита от копиране;

## Функцията Bluetooth

### Какво представлява технологията Bluetooth?

- Безжичната технология Bluetooth е технология с малък обхват, която позволява размяна на данни между цифрови устройства като например мобилен телефон и слушалки. Безжичната Bluetooth технология работи в обхват от около 10 метра. Най-често среща се връзката между две устройства, но е възможна и едновременна връзка между повече устройства.
- Не е нужно да използвате кабел за връзка, тъй като Bluetooth технологията е безжична. Също така, не е необходимо и устройствата да са насочени едно към друго, както при инфрачервената технология. Можете например да използвате устройството докато е в джоба ви или в чанта.
- Bluetooth технологията е международен стандарт, който се поддържа от милиони компании от цял свят.

### Относно Bluetooth връзка

- Безжичната технология Bluetooth работи в обхват от около 10 метра. Възможно е максималният обхват на комуникация да се различава в зависимост от препятствията (човек, метал, стена и др.) или електромагнитната околна среда.
- Възможно е следните условия да повлияят на чувствителността на Bluetooth връзката.
  - Ако съществува препятствие между устройството и Bluetooth устройството като например човек, метал или стена.
  - Ако близо до устройство се използва оборудване с честота 2.4 GHz като например LAN устройство, безжичен телефон или микровълнова фурна.
- Тъй като Bluetooth устройството и безжичното LAN устройство (IEEE802.11b/g) използват една и съща честота, е възможно да се получи вмешателство на микро вълни, което да причини разминаване в скоростта на връзката, смущения или невалидна връзка. В този случай извършете някои от следните действия:
  - Използвайте устройството на разстояние минимум 10 метра от безжичното LAN устройство.
  - Ако използвате устройството в обхват от 10 метра от безжичното LAN устройство, изключете безжичното LAN устройство.
  - Поставете това устройство и Bluetooth устройството на най-близкото възможно разстояние.
- Възможно е микровълните, които се излъчват от Bluetooth устройството, да влияят на работата на електронни медицински оборудвания. Изключвайте устройството и другите Bluetooth устройства на следните места и при следните ситуации, защото това може да причини инцидент.
  - на места, където има леснозапалими газове, в болници, влакове, самолети или бензиностанции.
  - ако устройството се намира близо до автоматични врати или противопожарни аларми.
- Това устройство поддържа мерки за безопасност спрямо Bluetooth стандарта, които гарантират сигурна връзка при използването на безжична Bluetooth технология. Възможно е обаче сигурността да не е достатъчна в зависимост от настройката. Внимавайте при използването на безжичната Bluetooth технология.

- Не носим отговорност за изтичането на информация при използването на Bluetooth комуникация.
- Връзката с всички Bluetooth устройства не може да бъде гарантирана.
  - Устройство, което включва Bluetooth функция, трябва да съответства на Bluetooth стандарта, определен от Bluetooth SIG.
  - Дори свързаното устройство да съответства с гореспоменатия Bluetooth стандарт, възможно е някои устройства да не се свържат и да не работят правилно в зависимост от функциите и техническите им характеристики.
  - Когато безжично разговаряте по телефон, в зависимост от устройството или средата, в която комуникирате, е възможно да се появят смущения.
- В зависимост от устройството, което ще свързвате, възможно е стартирането на връзката да отнеме известно време.

### Други

- В зависимост от условията на радио вълните и местоположението на оборудването, използването на Bluetooth устройство може да се окаже невъзможно с мобилните телефони.
- Ако почувствате дискомфорт докато или след като сте използвали Bluetooth устройството, незабавно прекратете употребата на устройството. Ако проблемът продължи, се консултирайте с най-близкия сервиз на Sony.

Ако имате въпроси или проблеми, свързани с устройството, които това ръководство не покрива, се консултирайте с най-близкия сервиз на Sony.

## Поддръжка

### Смяна на литиевата батерия на устройството за дистанционно управление

При нормални обстоятелства батерията издържа приблизително една година. (Животът на батерията може да бъде по-кратък в зависимост от условията на работа.) Когато батерията се изтощи, обхватът на устройството за дистанционно управление става по-къс. Сменете батерията с нова CR2025 литиева батерия. Използването на друга батерия може да причини пожар или експлозия.

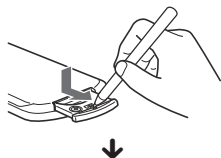

### Забележки за литиевата батерия

- Пазете литиевата батерия от деца. Ако батерията случайно бъде погълната, веднага се консултирайте с лекар.
- Почиствайте батерията със сухо парче плат, за да постигнете по-добър контакт.
- Когато поставяте батерията, се уверете, че спазвате правилния поляритет.
- Не хващайте батерията с метални пинсети, за да не причините късо съединение.
- Не излагайте батерията на прекалени горещини, като директна слънчева светлина, огън и подобни.

### ПРЕДУПРЕЖДЕНИЕ

Ако не работите правилно с батерията, тя може да експлодира.

Не презареждайте, не разглобявайте и не изхвърляйте батерията в огън.

### Смяна на бушона

Когато сменяте бушона, уверете се, че използвате предпазител, който отговаря на ампеража, указан на оригиналния бушон. Ако бушонът изгори, проверете връзките на захранването и го сменете. Ако бушонът изгори отново дори след като вече е бил сменен, възможно е да се е получила повреда във вътрешността на устройството. В този случай се консултирайте с най-близкия сервиз на Sony.

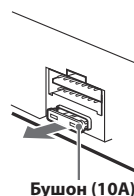

### Почистване на конекторите

Възможно е устройството да не работи правилно, ако конекторите между него и предния панел не са чисти. За да предотвратите това, свалете предния панел (стр. 7) и почистете конекторите с памуче, навлажнено с алкохол. Не прилагайте излишна сила. В противен случай може да повредите конекторите.

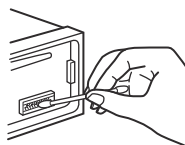

Главно тяло

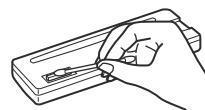

Задна част на предния панел

### Забележки

- За постигане на безопасност при работа с устройството, преди да почистите конекторите загасете автомобила и извадете ключа от контакт.
- Не докосвайте конекторите директно с пръсти или метални предмети.



## Изваждане на устройството

### 1 Свалете защитната рамка.

- 1 Свалете предния панел (стр. 7).
- 2 Хванете двата края на защитната рамка и я издърпайте.

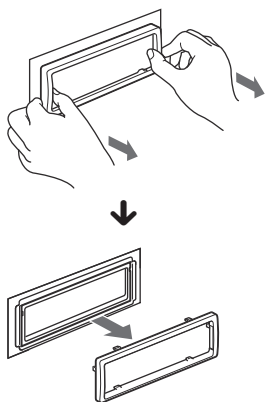

### 2 Извадете устройството.

- 1 Вкарайте и двата ключа за освобождаване навътре, докато чуete щракване.

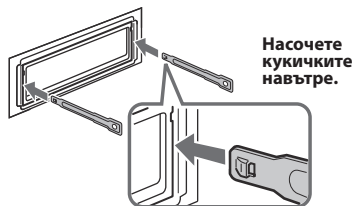

- 2 Дръпнете ключовете за освобождаване, за да извадите устройството.

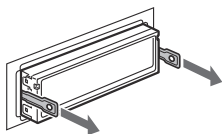

- 3 Издърпайте устройството от отделението.

## Технически характеристики

### Тунер FM

**Обхват на настройка:** 87.5 – 108.0 MHz

**Терминал за антена:**

Конектор за външна антена

**Междинна честота:** 150 kHz

**Чувствителност:** 10 dBf

**Избор:** 75 dB на 400 kHz

**Съотношение сигнал към шум:** 70 dB (моно)

**Разделяне:** 40 dB на 1 kHz

**Честотен отговор:** 20 – 15,000 Hz

### MW/LW

**Обхват на настройка:**

MW: 531 – 1,602 kHz

LW: 153 – 279 kHz

**Терминал за антена:**

Конектор за външна антена

**Междинна честота:** 25 kHz

**Чувствителност:** MW: 26 µV, LW: 45 µV

### CD плейър

**Съотношение сигнал към шум:** 120 dB

**Честотен обхват:** 10 – 20,000 Hz

**Виене и свистене:** Под измерения лимит

### Безжична комуникация

**Система за комуникации:**

Bluetooth Standard версия 2.1 + EDR

**Изход:**

Bluetooth Standard Power Class 2 (Max +4 dBm)

**Максимално разстояние при комуникация:**

Приблизително 10 метра\*1

**Честотен обхват:**

2.4 GHz обхват (2.4000 GHz - 2.4835 GHz)

**Начин на модулация:** FHSS

**Съвместими Bluetooth профили\*2:**

A2DP (Профил за допълнително разпространение на аудио сигнала) 1.2

AVRCP (Аудио-видео профил за дистанционно управление) 1.3

HFP (Хендсфрий профил) 1.5

PBAP (Профил за достъп до телефонния указател)

OPP (Object Push Profile)

\*1 Разстоянието се различава в зависимост от различни фактори – например, препятствия между устройствата, магнитни полета около микровълнова фурна, статично електричество, чувствителност на приемане, антена, работна система, софтуер и др.

\*2 Профилите на Bluetooth стандарта указват целта на Bluetooth комуникацията между устройствата.

## Усилвател

**Изходи:** Изходи за говорители

**Импеданс на говорителя:** 4 – 8 ома

**Максимално изходно напрежение:** 52 W x 4 (на 4 ома)

## Общи характеристики

### Изходи:

Аудио изходи (задни/субуфер с възможност за превключване)

Контролен терминал за захранване на антената

Контролен терминал за захранване на усилвателя

### Входове:

Контролен терминал за телефон АТТ

Входен терминал за дистанционно управление

Входен терминал за антена

AUX входен терминал (стерео мини жак)

### Контрол на звука:

**Нисък:**  $\pm 10$  dB на 60 Hz (XPLOD)

**Междинен:**  $\pm 10$  dB на 1 kHz (XPLOD)

**Висок:**  $\pm 10$  dB на 10 kHz (XPLOD)

### Изисквания към захранването: 12 V DC

захранване от автомобила (акумулатора) (минусово заземяване)

### Размери: Прибл. 178 x 50 x 179 mm (ш/в/д)

### Размери при монтиране: Прибл. 182 x 53 x 162 mm (ш/в/д)

### Тегло: Прибл. 1,2 kg

### Приложени аксесоари:

Части за инсталация и връзки (един комплект)

### Допълнителни аксесоари/оборудване:

Картово устройство за дистанционно управление RM-X114

Възможно е вашият доставчик да не успее да ви набави всички споменати по-горе аксесоари. За по-подробна информация, моля, обърнете се към вашия доставчик.

*Дизайнът и техническите характеристики са обект на промяна без предупреждение.*

## Видове проблеми и тяхното отстраняване

Следният списък ще ви помогне да се справите с проблемите, с които е възможно да се сблъскате, докато работите с устройството.

Преди да прегледате списъка по-долу, проверете връзките и процедурите за работа.

Ако проблемът не се реши, посетете следната интернет страница за поддръжка.

### Интернет страница за поддръжка

<http://support.sony-europe.com/>

### Общи

#### До устройството не достига захранване.

- Проверете връзките или бушона.
  - Ако устройството е изключено и дисплеят изчезне, не можете да работите с устройството за дистанционно управление.
- Включете устройството.

#### Антената на захранването не се изтегля.

Антената на захранването не притежава резервна кутия.

#### Няма звук.

- Функцията АТТ или функцията АТТ за телефон е включена (когато сте включили интерфейсен кабел на телефон към АТТ изхода).
  - Позицията на фейдъра "FAD" не е зададена за система с 2 говорителя.
  - Bluetooth аудио устройството е в режим на пауза.
- Отменете режима на пауза.

#### Не се чува кратък звуков сигнал.

- Звуковият сигнал е отменен (стр. 23).
- Свързан е допълнителен усилвател и не използвате вградения усилвател.

#### Съдържанието на паметта е изтрито.

- Натиснали сте бутона RESET.  
→ Отново запазете настройките в паметта.
- Захранването или батерията са изключени, или свързващият захранващ кабел не е свързан правилно.

#### Запазените станции и правилното време се изтриват.

#### Бушонът е изгорял.

#### Издава звук, когато ключът за запалване на автомобила е включен.

Кабелите не са свързани правилно със захранващия конектор на автомобила.

#### По време на възпроизвеждане или приемане се активира режимът на демонстрация.

Ако не сте извършили операция за 5 минути и настройката "DEMO-ON" е активирана, се активира демонстрационният режим.

→ Задайте настройка "DEMO-OFF" (стр. 23).

#### Дисплеят изчезва/не се появява в прозореца на дисплея.

- Димерът е зададен в положение "DIM-ON" (стр. 23).
- Дисплеят изчезва, ако натиснете и задържите (SOURCE/OFF).  
→ Натиснете (SOURCE/OFF) на устройството, докато се изведе дисплеят.
- Конекторите са замърсени (стр. 26).

### Функцията за автоматично изключване не работи.

Устройството е включено. Функцията за автоматично изключване се активира след като изключите устройството.

→ Изключете устройството.

### Радио приемане

#### Станциите не могат да бъдат приемани.

#### Звукът съдържа шумове.

- Връзката не е правилна.
  - Свържете антената, захранващия контролен кабел (син) или допълнителния захранващ кабел (червен) към захранващия кабел на усилвателя на автомобила (само ако вашият автомобил има вградена FM/MW/LW антена на задното/странично стъкло).
  - Проверете връзката на антената на автомобила.
  - Ако автоматичната антена не се изважда, проверете връзката на захранващия контролен кабел на антената.

#### Настройката е невъзможна.

- Запазете правилната честота в паметта.
- Сигналят на предаване е твърде слаб.

#### Автоматичната настройка е невъзможна

- Режимът на местно търсене е зададен в неправилна позиция.
  - Търсенето спира твърде често:  
Задайте "LOCAL-ON" (стр. 23).
  - Търсенето не спира на станция:  
Задайте "LOCAL-OFF" (стр. 23).
- Сигналят на приемане е твърде слаб.
  - Извършете ръчна настройка.

#### Индикаторът "ST" мига по време на FM приемане.

- Настройте честотата правилно.
- Сигналят на приемане е твърде слаб.
  - Задайте "MONO-ON" (стр. 23).

#### Предаването на сигнала на FM програма в стерео се чува моно.

Устройството е в режим на моно приемане.  
→ Задайте "MONO-OFF" (стр. 23).

### RDS

#### Търсенето започва след няколко секунди.

Станцията не е TR или е със слаб сигнал.  
→ Изключете функцията TA (стр. 15).

#### Не се извеждат съобщения за трафик.

- Активирайте TA (стр. 15).
- Станцията не предава съобщения за трафик, независимо че е TR.
  - Настройте друга станция.

#### PTY извежда индикация "-----".

- Настоящата станция не е RDS.
- Не се получават RDS данни.
- Станцията не е от същия програмен вид.

#### Името на програмната услуга мига.

Няма алтернативна честота за настоящата станция.

→ Натиснете (SEEK) +/-, докато името на програмната услуга мига. Извежда се "PI SEEK" и устройството започва да търси друга честота със същите PI (Програмна идентификация) данни.

### CD възпроизвеждане

#### Дискът не може да бъде зареден.

- Вече е зареден друг диск.
- Дискът насила е зареден наобратно или в грешната посока.

#### Възпроизвеждането не започва.

- Заредили сте дефектен или замърсен CD.
- Опитвате се да възпроизвеждате CD-R/CD-RW, които не са предназначени за аудио употреба (стр. 24).

#### Не можете да възпроизвеждате MP3/WMA файлове.

Дискът не е съвместим с MP3/WMA формата и версията (стр. 25).

#### Времето за стартиране на възпроизвеждане на MP3/WMA файлове е по-дълго отколкото времето за стартиране на възпроизвеждане на други файлове.

Стартирането на възпроизвеждането на следните видове дискове изисква повече време:

- дискове със сложна дървовидна структура;
- мултисесийни дискове;
- отворени дискове;

#### Опциите в дисплея не могат да бъдат прегледани.

- Това е възможно за дискове с много символи.
- "AUTO SCR" е зададен в положение "OFF".
  - Задайте "A.SCR-ON" (стр. 23).
  - Натиснете и задръжте (DISPL) (SCRL).

#### Звукът прескача.

- Устройството не е поставено правилно.
  - Поставете устройството под ъгъл, който е по-малък от 45 градуса, и го инсталирайте на стабилно място в автомобила.
- Дискът е дефектен или замърсен.

#### Операционните бутони не работят.

#### Дискът не се изважда.

Натиснете бутона RESET (стр. 6).

### Функция Bluetooth

#### Свързващото устройство не може да разпознае устройството.

- Преди да извършите вдвояването, задайте устройство в режим на готовност за вдвояване.
- Докато сте свързали към Bluetooth устройство, това устройство не може да бъде разпознато от другото. Изключете настоящата връзка и потърсете устройството от другото оборудване.
- Когато вдвояването на устройствата бъде осъществено, включете изходния Bluetooth сигнал (стр. 17).

#### Връзката е невъзможна.

- Свържете към това устройство чрез Bluetooth устройство или обратно. Връзката се контролира от една страна (това устройство или Bluetooth оборудването), но не и от двете.
- Проверете процедурата по вдвояване и свързване в ръководството за експлоатация на другото устройство и извършете процедурата отново.

---

**Името на разпознатото устройство не се извежда.**

В зависимост състоянието на другото устройство, възможно е името да не се изведе.

---

**Не се чува тон на звънене.**

- Регулирайте силата на звука в нивото “Ring Volume”.
- В зависимост от устройството, което свързвате, тонът за звънене може да не се изпрати правилно.  
→ Задайте “RINGTONE” в положение “R.TONE-1” (стр. 18).

---

**Силата на звука на гласа на говорителя е слаба.**

Регулирайте нивото на силата на звука.

---

**Човекът, с когото си говорите, ви казва, че силата на звука е твърде ниска или твърде висока.**

Регулирайте силата на звука, като използвате нивото на микрофона (стр. 19).

---

**Докато провеждате телефонни разговори се чува ехо или шум.**

- Намалете силата на звука.
- Задайте режима EC/NC в положение “EC/NC-1” или “EC/NC-2” (стр. 20).
- Ако има страничен звук, който е различен от телефонния разговор, и ако звукът е силен, опитайте да намалите смущението.  
Например: Ако прозорецът е отворен и чувате шума на автомобилите, затворете прозореца.  
Ако шумът от климатика е силен, намалете интензитета, с който работи климатикът.

---

**Телефонът не се свързва.**

Когато бъде възпроизведено Bluetooth аудио, телефонът не е свързан, дори ако натиснете  (хендсфрий).

→ Свържете от телефона.

---

**Качеството на звука от телефона е лошо.**

Качеството на звука на телефона зависи от условията на прием на мобилния телефон.

→ Преместете вашия автомобил на място, където можете да усилите сигнала на вашия мобилен телефон, ако приемането е слабо.

---

**Силата на звука на свързаното аудио устройство е слаба (висока).**

Силата на звука се различава в зависимост от аудио оборудването.

→ Регулирайте нивото на силата на звука на свързаното аудио устройство или на това устройство.

---

**От Bluetooth аудио устройството не се чува звук.**

Аудио устройството е в режим на пауза.

→ Отменете режима на пауза на аудио устройството.

---

**Звукът прескача по време на възпроизвеждане на Bluetooth аудио оборудване.**

- Намалете разстоянието между устройството и Bluetooth аудио оборудването.
- Ако Bluetooth аудио оборудването е в калъф, който пречи на сигнала, извадете устройството от калъфа, докато работите с него.
- Наблизо се използват няколко Bluetooth или други устройства, които излъчват радио вълни.  
→ Изключете другите устройства.  
→ Увеличете разстоянието от другите устройства.
- Възпроизвежданият звук спира за момент, когато връзката между устройството и мобилния телефон се осъществява. Това не е неизправност.

---

**Свързаното Bluetooth аудио устройство не може да бъде контролирано.**

Проверете дали свързаното Bluetooth аудио устройство поддържа AVRCP.

---

**Някои функции не работят.**

Проверете дали свързаното устройство поддържа въпросната функция.

---

**Когато приемате разговор, името на отсрещната страна не се извежда.**

Отсрещният телефон не е зададен да изпраща информация за телефонния си номер.

---

**Разговорът се приема автоматично.**

- Свързаният телефон е зададен да приема автоматично разговори.
- “AUTO ANS” на това устройство е зададен в положение “A.ANS-1” или “A.ANS-2” (стр. 18).

---

**Сдвояването не се осъществява поради изтичане на времето.**

В зависимост от свързаното устройство, възможно е времето за извършване на процедурата да е кратко. Опитайте да приклучите сдвояването навреме.

---

**Bluetooth функцията не работи.**

Изключете устройството, като натиснете **(SOURCE/OFF)** за повече от 2 секунди, след това отново включете устройството.

---

**Не се извежда звук от говорителите на автомобила по време на обаждане с хендсфрий.**

Ако звукът се извежда от мобилен телефон, задайте изходния сигнал на мобилния телефон да се извежда през говорителите на автомобила.

---

**Съобщения с грешки/Съобщения**

EMPTY

- Историята с проведени разговори е празна.
- Телефонният указател е празен.
- Номерата за бързо избиране са празни.

---

**ERROR**

- Дискът е замърсен или зареден наобратно.  
→ Почистете или заредете диска правилно.
- Заредили сте празен диск.
- Дискът не може да бъде възпроизведен заради някакъв проблем.  
→ Заредете друг диск.
- Натиснете **▲**, за да извадите диска.
- BT нулирането не е извършено правилно.
- Достъпът до телефонния указател не е успешен.
- Съдържанието на телефонния указател е било променено, докато сте се опитвали да влезете в мобилния телефон.  
→ Опитайте да влезете в телефонния указател на мобилния телефон отново.
- Докато мобилният телефон е свързан, е извършено обаждане.

**P (предварително зададен номер) ERROR**

Опитвате да извършите обаждане към предварително зададен номер, който не съществува.

---

**FAILURE**

Връзката на говорителите/усилвателите не е правилна.

- Вижте ръководството за инсталация/свързване на този модел, за да проверите връзките.

---

**L. SEEK +/-**

Режимът на местно търсене е включен по време на автоматична настройка.

---

**NO AF**

Не съществува алтернативна честота за настоящата станция.

- Натиснете **(SEEK) +/-**, докато името на станцията мига. Устройството започва да търси друга честота със същите PI данни (Програмна идентификация). (Извежда се съобщението "PI SEEK".)

---

**NO DEV (Няма устройство)**

- Bluetooth аудио източникът е избран без да е свързано Bluetooth аудио устройство. По време на разговора Bluetooth аудио устройството е изключено.  
→ Уверете се, че сте свързали Bluetooth аудио устройството.
- Bluetooth аудио източникът е избран без да е свързан мобилен телефон. Мобилният телефон е бил изключен по време на разговора.  
→ Уверете се, че сте свързали мобилния телефон.

---

**NO INFO (Няма информация)**

Когато мобилният телефон е свързан, името на мрежата и името на мобилния телефон не се извеждат.

---

**NO MUSIC**

Дискът не съдържа музикални файлове.

- Заредете музикален диск в устройството.

---

**NO NAME**

Песента няма записано име за диск/албум/изпълнител/песен.

---

**NOTP**

Устройството ще продължи да търси TP станции.

---

**OFFSET**

Съществува вероятност за вътрешна повреда

- Проверете връзките. Ако индикацията за грешка не излезне от дисплея, консултирайте се с най-близкия сервис на Sony.

---

**READ**

Устройството чете всички записи и информацията на диска.

- Изчакайте, докато четенето приключи и възпроизвеждането автоматично стартира. В зависимост от структурата на диска това може да отнеме повече от минута.

---

**RESET**

Не можете да работите с устройството заради някакъв проблем.

- Натиснете бутона RESET (стр. 6).

---

**UNKNOWN**

Името или телефонният номер не могат да се извеждат, когато разглеждате телефонния указател или историята с проведени разговори.

---

**WITHHELD**

Телефонният номер е скрит.

---

**"LLLL" или "rrrr"**

Достигнали сте началото или края на диска по време на бързо превъртане напред или назад и не можете да продължите.

---

**"\_"**

Символът не може да бъде възпроизведен с това устройство.

Ако тези решения не помогнат, консултирайте се с най-близкия сервис на Sony.

Ако занесете устройството на поправка поради проблем с възпроизвеждането, занесете и диска, който сте използвали, когато се е получил проблемът.

Sony Corp. декларира, че този апарат MEX-BT2900 отговаря на съществените изисквания и останалите условия на директива 1999/5/ЕО. Подробности могат да бъдат намерени на следния URL:  
<http://www.compliance.sony.de/>

Регистрирайте вашия продукт онлайн на  
**[www.sony-europe.com/myproducts](http://www.sony-europe.com/myproducts)**

# SONY®

---

<http://www.sony.net/>

Sony Corporation Printed in Czech Republic (EU)

BG



**Изхвърляне на стари електрически и електронни уреди (приложимо в Европейския съюз и други Европейски страни със системи за разделно събиране на отпадъци)**

Този символ върху устройството или върху неговата опаковка показва, че този продукт не трябва да се третира като домакински отпадък. Вместо това той трябва да бъде предаден в съответния събирателен пункт за рециклиране на електрически и електронни уреди. Като предадете този продукт на правилното място, вие ще помогнете за предотвратяване на негативните последици за околната среда и човешкото здраве, които биха възникнали при изхвърлянето му на неподходящо място. Рециклирането на материалите ще спомогне да се съхранят природните ресурси. За подробна информация относно рециклирането на този продукт можете да се обърнете към местната градска управа, фирмата за събиране на битови отпадъци или магазина, откъдето сте закупили продукта.