

LCD Colour TV

Інструкції з експлуатації

Посібник із початку експлуатації

Експлуатація телевізора

Використання додаткового
обладнання

Використання функцій MENU

Додаткова інформація

BRAVIA

Вступ

Дякуємо за вибір цього виробу компанії Sony. Перед початком експлуатації телевізора уважно прочитайте цей посібник і збережіть його для використання в майбутньому.

Якщо не вказано інше, ілюстрації, наведені в цьому посібнику, стосуються моделі KLV-32EX300.

Інформація про товарні знаки

- HDMI, емблема HDMI і High-Definition Multimedia Interface є товарними знаками або зареєстрованими товарними знаками HDMI Licensing LLC.
- «BRAVIA» і BRAVIA є товарними знаками Sony Corporation.



Made in Malaysia.

Manufacturer:

Sony Corporation
1-7-1 Konan, Minato-ku, Tokyo
Japan

Factory:

Sony EMCS (Malaysia) Sdn. Bhd.
Kawasan Perindustrian Bangi,
43650 Bandar Baru Bangi,
Selangor Darul Ehsan, Malaysia.

Посібник із початку експлуатації

Перевірка комплектації	4
1: Прикріплення підставки	4
2: Підключення антени, кабелю або відеомагнітофона	5
3: Запобігання падінню телевізора	5
4: Зв'язування кабелів	6
5: Початкове налаштування	6
Перегляд телевізора	6
Регулювання кута огляду телевізора	7
Регулювання кута огляду праворуч і ліворуч (обертання)	7
Регулювання кута огляду вперед і назад (нахил)	7
Від'єднання підставки від телевізора	8
Інформація щодо безпечної експлуатації	9
Застережні заходи	11

Експлуатація телевізора

Огляд пульта дистанційного керування	12
Огляд кнопок та індикаторів телевізора	15

Використання додаткового обладнання

Підключення додаткового обладнання	16
Перегляд зображення з підключеного обладнання	17
Перегляд у режимі PАР (Дві картинки)	19
Перегляд у режимі PIP (Картинка в картинці)	19

Використання функцій MENU

Навігація по меню	20
Відтворення фото/відео/музичних файлів з USB-пристрою	20
Використання BRAVIA Sync із Контроль по HDMI	21
Настроювання параметрів	22
«Изображение»	22
«Звук»	23
«Управление экраном»	25
«Настройка канала»	27
«Замок от детей»	28
«Настройка»	29
«Эко»	31

Додаткова інформація

Установлення приладдя (кронштейн для настінного кріплення)	32
Таблиця вимірів для встановлення телевізора	33
Діаграма/таблиця розташування гвинтів та гачків	35
Усунення несправностей	36
Технічні характеристики	38

Перед експлуатацією телевізора ознайомтеся з розділом «Інформація щодо безпечної експлуатації» (стор. 9). Збережіть цей посібник для використання в майбутньому.

Посібник із початку експлуатації

Перевірка комплектації

Шнур живлення змінного струму (Для KLV-55/46EX500/KLV-46EX400)

Тримач кабелю (1) (Для KLV-40/32NX500/KLV-32/26NX400)

Підставка (1) та гвинти (8) (Для KLV-40/32EX500/KLV-40/32NX500/KLV-32/26NX400)

Підставка (1) та гвинти (7) (Для KLV-40/32EX400/KLV-32/26EX300)

Підставка (1) та гвинти (6) (Для KLV-22EX300)

Підставка (1) та гвинти (4) (Для KLV-55/46EX500/KLV-46EX400)

Пульт дистанційного керування RM-GA018 (1) (Для KLV-55/46/40/32EX500/KLV-40/32NX500/KLV-32/26NX400)

Пульт дистанційного керування RM-GA019 (1) (Для KLV-46/40/32EX400/KLV-32/26/22EX300)

Батареї розміру AAA (тип R03) (2)

Вставлення батарейок в пульт дистанційного керування

► KLV-55/46/40/32EX500/KLV-40/32NX500/KLV-32/26NX400

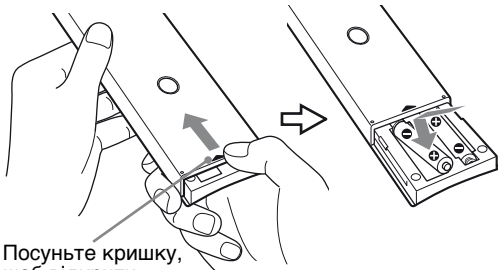

Посуньте кришку, щоб відкрити

► KLV-46/40/32EX400/KLV-32/26/22EX300

Зсуньте та підніміть кришку, щоб відкрити

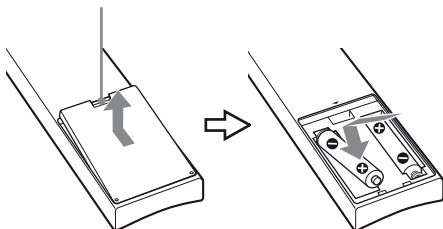

1: Прикріплення підставки

► Прикріплення підставки для деяких моделей телевізора описано в окремій брошурі, що входить до комплекту.

► KLV-55/46/40/32EX500/KLV-46/40/32EX400/KLV-32/26EX300/KLV-40/32NX500/KLV-32/26NX400

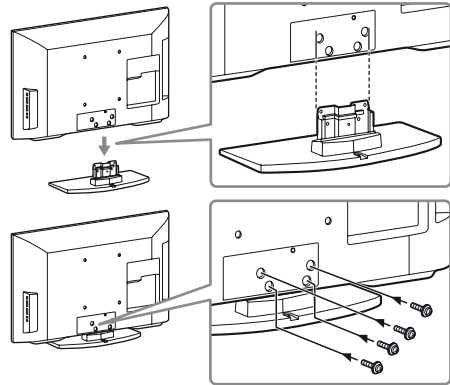

► KLV-22EX300

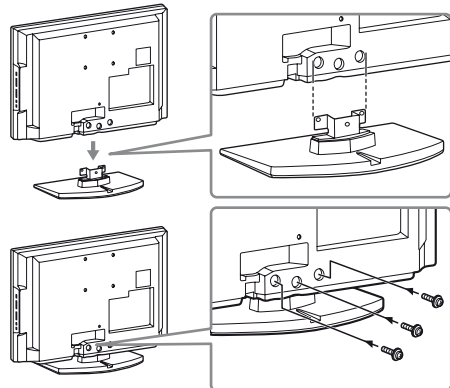

- Прикріпіть телевізор до підставки, закрутивши гвинти, що входять до комплекту, у гвинтові отвори, показані на рисунку стрілками ↑.
- Телевізор дуже важкий, тому встановлювати його на підставку мають не менше двох осіб.
- Якщо використовується електрична викрутка, встановіть обертаючий момент затягування приблизно на 1,5 Н/м (15 кгс/см).
- Щоб запобігти пошкодженню шнура живлення змінного струму, тримайте його подалі від гвинтових отворів під час монтажу підставки.

2: Підключення антени, кабелю або відеомагнітофона

🔧 • З'єднувальні кабелі не входять до комплекту.

Підключення антени або кабелю

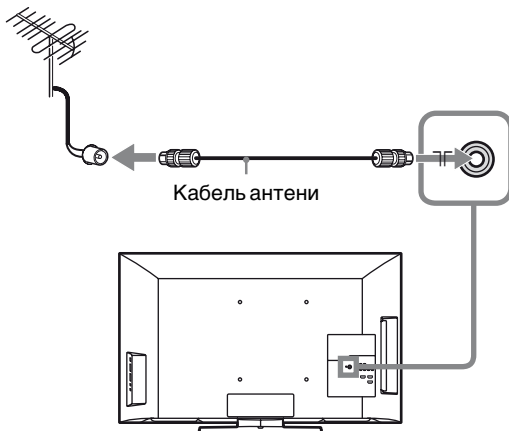

Підключення антени або кабелю та відеомагнітофона

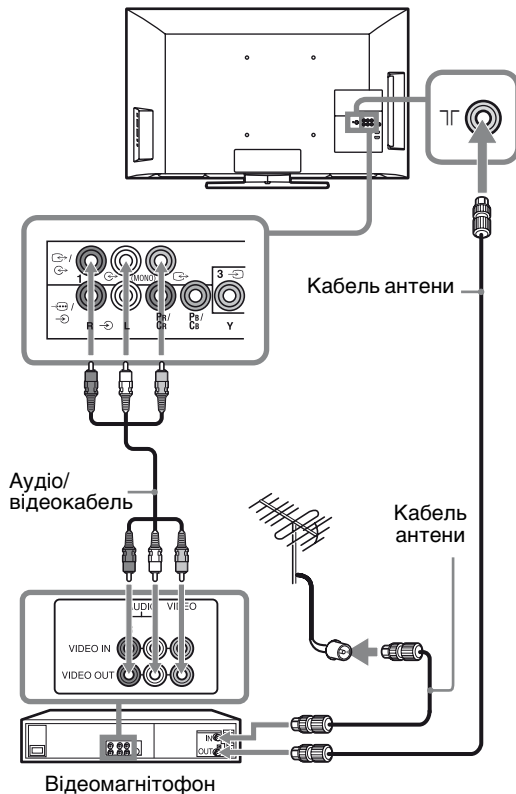

3: Запобігання падінню телевізора

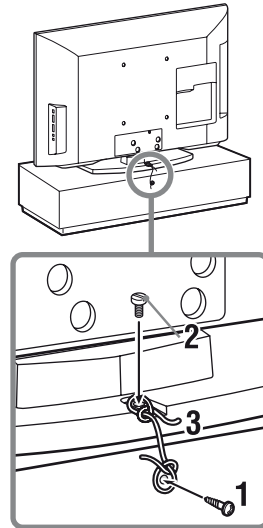

- 1 Закрутіть гвинт для дерева (діаметром 4 мм, не входить до комплекту) в тумбу, на якій стоїть телевізор.
 - 2 Закрутіть монтажний гвинт (M4 × 16, не входить до комплекту) у гвинтовий отвір на телевізорі.
 - 3 Зв'яжіть гвинт для дерева й монтажний гвинт міцним шнуром (не входить до комплекту).
- 💡 • Додатковий комплект кріпильних ременів Sony забезпечує надійне кріплення телевізора. Щоб придбати комплект ременів, зверніться до найближчого сервісного центру Sony. Будьте готові надати відомості про назву моделі телевізора.

4: Зв'язування кабелів

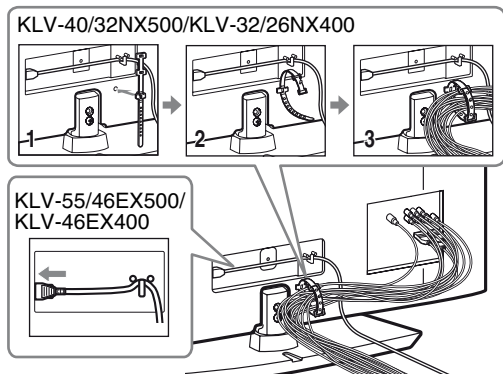

- Не зв'язуйте шнур живлення змінного струму з іншими кабелями.
- Вигляд задньої панелі може відрізнятися від зображення на ілюстрації, а силовий шнур/шнур живлення змінного струму можуть бути вже підключеними, залежно від розміру екрана.

5: Початкове налаштування

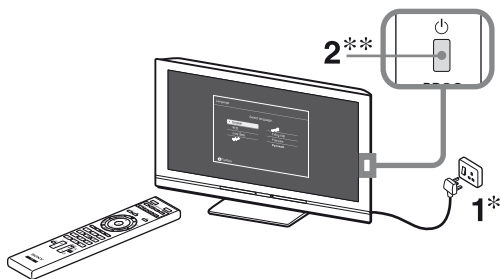

- * Форми штепселя шнура живлення та розетки мережі змінного струму можуть бути різними залежно від регіону.
- ** Коли телевизор перебуває в режимі очікування (індикатор ⏻ (режим очікування) на передній панелі телевизора червоний), натисніть I/⏻ на пульті дистанційного керування, щоб увімкнути телевизор.

3

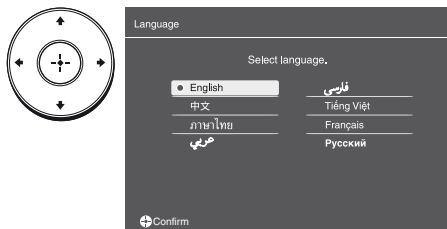

Виконуйте інструкції, що з'являються на екрані.

«**Местоположение**»: Щоб установити оптимальні параметри для використання телевизора вдома, виберіть «Дом».

«**Сортировка прогр.**»: Щоб змінити порядок каналів, виконайте кроки, описані в розділі «Сортировка прогр.» (стор. 27).

- Також можна настроїти канали вручну (стор. 27).
- Мовні параметри можуть відрізнятися залежно від моделі.

Перегляд телевизора

- 1 Натисніть на телевізорі кнопку ⏻ , щоб увімкнути його.
- 2 Для вибору телеканалів використовуйте цифрові кнопки або кнопку **PROG +/-**.
- 3 Для регулювання гучності використовуйте кнопки ⏮ +/- .

Регулювання кута огляду телевізора

Кут огляду телевізора можна відрегулювати, як показано нижче.

Регулювання кута огляду праворуч і ліворуч (обертання)

- ▶ KLV-55/46/40/32EX500/KLV-40/32NX500/KLV-32/26NX400

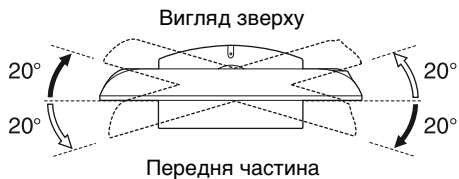

Регулювання кута огляду вперед і назад (нахил)

- ▶ KLV-22EX300

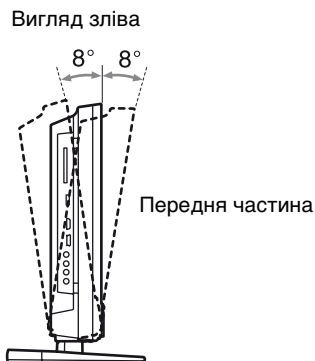

- ▶ KLV-40/32NX500/KLV-32/26NX400

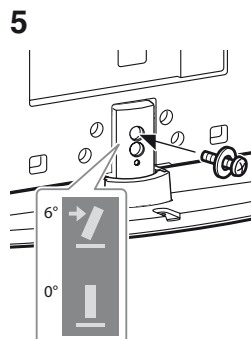
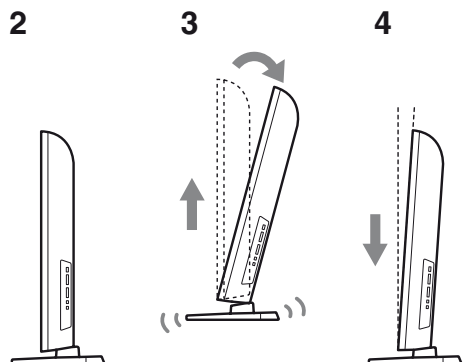
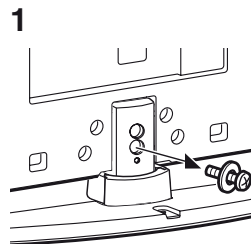
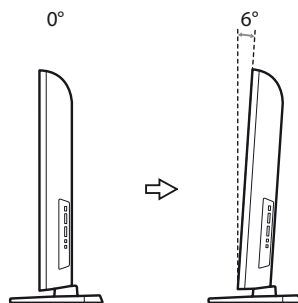

Від'єднання підставки від телевізора

- Від'єднувати підставку можна лише для встановлення телевізора на стіні.

- ▶ KLV-55/46/40/32EX500/
KLV-46/40/32EX400/KLV-32/26EX300/
KLV-40/32NX500/KLV-32/26NX400

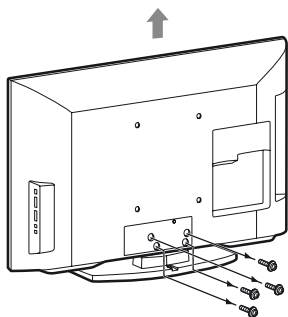

- ▶ KLV-22EX300

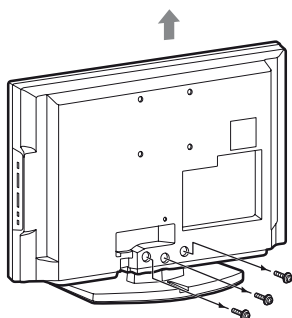

Інформація щодо безпечної експлуатації

Установлення та налаштування

Установлюйте та використовуйте телевизор відповідно до наведених нижче інструкцій, щоб уникнути загрози займання, ураження чи пошкодження електричним струмом та/або травмування.

Установлення

- Телевізор слід установлювати поряд із легкодоступною розеткою мережі змінного струму.
- Розташуйте телевизор на стійкій рівній поверхні, щоб уникнути травмування або пошкодження телевизора внаслідок його падіння.
- Установлення на стіну повинно проводитися лише кваліфікованим персоналом із центру сервісного обслуговування.
- З міркувань безпеки наполегливо рекомендується використовувати аксесуари компанії Sony, які наведено нижче.
 - KLV-55/46/40/32EX500/
KLV-46/40/32EX400/
KLV-32EX300/KLV-40/32NX500: Кронштейн для настінного кріплення SU-WL500 або SU-WL50B*
 - * Модель SU-WL50B не розповсюджується на території Росії та України.
 - KLV-32NX400: Кронштейн для настінного кріплення SU-WL500
 - KLV-26/22EX300/KLV-26NX400: Кронштейн для настінного кріплення SU-WL100
- Приєднуючи монтажні гачки до телевизора, обов'язково використовуйте гвинти, що надаються разом із кронштейнами для настінного кріплення. Гвинти з комплекту постачання спеціально розроблені, щоб виступати на 8–12 мм від кріпильної поверхні монтажного гачка. Діаметр і довжина гвинтів відрізняються в залежності від моделі кронштейна для настінного кріплення можуть бути різні. Використання гвинтів не з комплекту постачання може призвести до внутрішніх пошкоджень телевизора, його падіння тощо.

8 – 12 мм

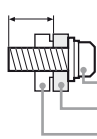

Гвинт (надається в комплекті із кронштейном для настінного кріплення)
Монтажний гачок
Кріплення гачка на задній стороні телевизора

Транспортування

- Перед транспортуванням телевизора від'єднайте всі кабелі.
- Для транспортування великого телевизора потрібно щонайменше дві людини.
- Транспортуючи телевизор уручну, тримайте його, як показано нижче. Не тисніть на РК-панель.



KLV-26/22EX300



KLV-26NX400

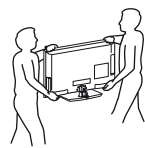

KLV-32NX500/
KLV-32NX400

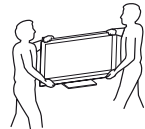

KLV-55/46/40/32EX500/
KLV-46/40/32EX400/
KLV-32EX300/
KLV-40NX500

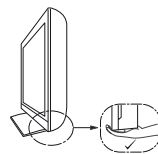

KLV-32NX500/
KLV-32/26NX400

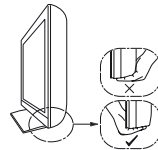

KLV-55/46/40/32EX500/
KLV-46/40/32EX400/
KLV-32/26/22EX300/
KLV-40NX500

- Піднімаючи або переміщуючи телевизор, міцно тримайте його знизу.
- Транспортуючи телевизор, не піддавайте його поштовхам або надмірній вібрації.
- Під час транспортування телевизора на ремонт або переїзджуючи, упакуйте його, використовуючи оригінальну коробку та пакувальні матеріали.

Вентиляція

- Ніколи не закривайте вентиляційні отвори та не вставляйте в корпус жодних предметів.
- Залиште довкола телевизора вільний простір, як показано нижче.
- Наполегливо рекомендується використовувати кронштейни для настінного кріплення компанії Sony, щоб забезпечити належну циркуляцію повітря.

Встановлення на стіні

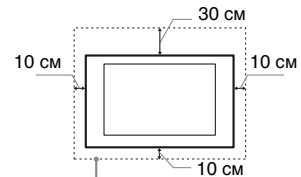

Залиште навколо телевизора вільним принаймні такий простір.

Встановлення на підставці

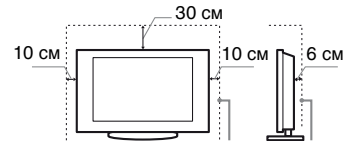

Залиште навколо телевизора вільним принаймні такий простір.

- Щоб забезпечити належну вентиляцію та запобігти збиранню бруду і пилу:
 - Не кладіть телевизор, не встановлюйте його нижньою стороною догори, назад або вбік.
 - Не розміщуйте телевизор на полиці, килимі, ліжку або в шафі.
 - Не закривайте телевизор тканиною, наприклад шторами, або такими речами, як газети тощо.
 - Не встановлюйте телевизор так, як показано нижче.

Циркуляцію повітря заблоковано.

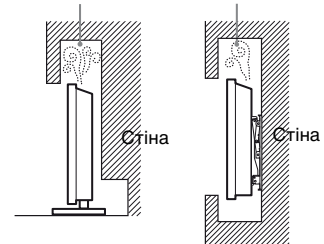

Шнур живлення змінного струму

- Використовуйте шнур живлення змінного струму та розетку в описаний нижче спосіб, щоб уникнути загрози займання, ураження електричним струмом, пошкодження та/або травмування.
- Форма штепселя шнура живлення змінного струму, який постачається з телевизором, може бути різною залежно від регіону. Обов'язково підключайте відповідний шнур живлення змінного струму з комплекту постачання за допомогою штепселя, який підходить до розетки змінного струму.
 - Використовуйте шнури живлення змінного струму, вироблені виключно компанією Sony, та не використовуйте шнури інших виробників.
 - Повністю вставляйте штепсель у розетку мережі змінного струму.

Продовження

- Підключайте телевізор тільки до мережі змінного струму з напругою 110-240 В (Тільки для Росії й України: 220–240 В змінного струму).
- Підключаючи кабелі, задля власної безпеки впевніться, що шнур живлення змінного струму витягнуто з розетки, та будьте обережними, щоб не зачепитися ногами за кабелі.
- Перш ніж виконати будь-які дії з телевізором або пересунути його, витягніть шнур живлення змінного струму з розетки.
- Тримайте шнур живлення змінного струму подалі від джерел тепла.
- Регулярно витягуйте штепсель шнура живлення та чистьте його. Якщо штепсель вкритий пилом і збирає вологу, його ізоляція може погіршитися, що може призвести до займання.

Примітки

- Не використовуйте шнур живлення з комплекту на іншому обладнанні.
- Не затискайте, не згинайте і не скручуйте надмірно шнур живлення змінного струму. Провід може оголитися або зламатися.
- Не змінюйте шнур змінного струму.
- Не ставте важких предметів на шнур живлення змінного струму.
- Не тягніть за шнур живлення змінного струму, щоб відключити його.
- Не підключайте забагато пристроїв до однієї розетки мережі змінного струму.
- Не використовуйте розетку мережі змінного струму з поганими контактами.

Заборонене використання

Не встановлюйте/не використовуйте телевізор у місцях, середовищах і ситуаціях, які перелічено нижче, або в таких, де він може зламатися, що призведе до займання, ураження електричним струмом, пошкодження та/або травмування.

Розташування:

Надворі (під дією прямого сонячного проміння), на березі моря, на кораблях або інших суднах, усередині транспортних засобів, у медичних закладах, у хитких місцях, поблизу води, дощу, вологи або диму.

Середовище:

Місця з високою температурою, вологістю, надмірно запилені місця; місця, де можливе проникнення комах, де можливий вплив механічної вібрації, поряд із горючими предметами (свічками тощо). Захищайте телевізор від крапель та бризок рідини та не ставте на нього наповнені рідиною предмети, наприклад вази.

Ситуації:

Не користуйтеся телевізором із вологими руками, зі знятим корпусом або з не рекомендованими виробником приладам. Під час грози від'єднуйте антену та відключайте телевізор від розетки електромережі змінного струму.

Зламані частини:

- Не кидайте в телевізор жодних предметів. Від удару скло екрана може розбитися та завдати серйозних травм.
- Якщо поверхня телевізора тріснула, не торкайтеся її, доки шнур живлення змінного струму не буде відключено від розетки. В іншому разі існує ризик ураження електричним струмом.

Коли телевізор не використовується

- Якщо телевізор не використовуватиметься впродовж кількох днів, його потрібно відключити від розетки змінного струму з міркувань безпеки та захисту навколишнього середовища.
- Щоб повністю відключити телевізор, потрібно витягнути штепсель із розетки змінного струму, адже телевізор не відключається від мережі змінного струму, коли його просто вимкнуто.
- Проте деякі телевізори можуть мати функції, для коректної роботи яких, телевізор потрібно залишати у режимі очікування.

Щодо дітей

- Не дозволяйте дітям залазити на телевізор.
- Тримайте дрібне приладдя подалі від дітей, щоб вони випадково його не проковтнули.

У разі виникнення наведених нижче проблем...

Якщо виникнуть будь-які з наведених нижче проблем, **вимкніть** телевізор і негайно витягніть шнур живлення змінного струму з розетки. Зверніться до дилера або сервісного центру компанії Sony, щоб перевірку було виконано кваліфікованим фахівцем.

Якщо:

- шнур живлення змінного струму пошкоджено;
- у розетці електромережі змінного струму поганий контакт;
- телевізор пошкоджено внаслідок падіння, удару або кидання в нього яким-небудь предметом;
- в отвори корпусу потрапили предмети або рідини.

Про нагрівання РК-екрана

Коли РК-екран працює тривалий період панель може нагріватись. Нагрівання можна відчутти, торкаючись панелі рукою.

Застережні заходи

Перегляд телевізора

- Переглядайте телевізор при помірному освітленні, тому що перегляд телевізора при поганому освітленні протягом тривалого періоду часу напружує очі.
- Використовуючи навушники, уникайте надмірної гучності, адже це може призвести до погіршення слуху.

РК-екран

- Хоча РК-екран виготовлено з використанням високоточних технологій і ефективно використовується понад 99,99% пікселів, проте на РК-екрані можуть постійно відображатися чорні або яскраві (червоні, сині або зелені) точки. Це конструктивна властивість РК-екрана, яка не є ознакою несправності.
- Не тисніть на передній фільтр і не дряпайте його, також не кладіть предмети зверху на телевізор. Зображення може стати нерівним або РК-екран може пошкодитися.
- Якщо телевізор використовується у холодному місці, зображення може стати розмитим або темним. Це не є ознакою несправності. Це явище зникає, коли температура піднімається.
- При тривалому відтворенні нерухомих зображень може виникати ореол. Він зникне через кілька секунд.
- Під час використання телевізора екран і корпус нагріваються. Це не є ознакою несправності.
- РК-екран містить невелику кількість рідких кристалів. Деякі люмінесцентні лампи цього телевізора можуть також містити ртуть. Дотримуйтесь місцевих правил і настанов щодо утилізації.

Чистка поверхні екрана/ корпусу телевізора і поводження з ним.

Перед чищенням обов'язково витягніть шнур живлення змінного струму телевізора з розетки мережі змінного струму.

Для запобігання зношенню матеріалів або покриття екрана, дотримуйтесь наведених нижче застережень.

- Щоб видалити пил із поверхні екрана/корпуса, обережно витріть його м'якою тканиною. Якщо пил стійкий, витріть його м'якою тканиною, трошки зволоженою слабким розчином мийного засобу.
- Не оббризкуйте телевізор водою чи мийним засобом. Краплі можуть потрапити на дно екрана чи в зовнішні частини, що може призвести до несправності.

- У жодному разі не використовуйте абразивних подушечок, лужних/кислотних засобів для чищення, абразивної пасти, легких розчинників, таких як спирт, бензин, розріджувачі або інсектициди. Використання таких матеріалів або тривалий контакт із гумовими або вініловими матеріалами може призвести до пошкодження поверхні екрана і матеріалу корпусу.
- Щоб забезпечити належну вентиляцію, рекомендується періодично пилювати вентиляційні отвори.
- Виставляючи кут телевізора, рухайте його повільно, щоб запобігти падінню або зісковзуванню телевізора з настільної підставки.

Додаткове обладнання

Тримайте подалі від телевізора додаткові компоненти або будь-яке обладнання, що є джерелом електромагнітного випромінювання. В іншому разі може виникнути спотворення зображення та/або шуми.

(Застереження щодо поводження з пультом дистанційного керування)

Примітки

- Встановлюючи елементи живлення, слідкуйте за їх полярністю.
- Не використовуйте одночасно батарейки різних типів або старі й нові батарейки.
- Утилізуйте елементи живлення так, щоб не завдавати шкоди навколишньому середовищу. У деяких регіонах існують правила утилізації елементів живлення. Зверніться до місцевих органів влади.
- Обережно поводьтеся з пультом дистанційного керування. Не впускайте його, не наступайте на нього, а також не розливайте на нього жодних рідин.
- Не залишайте пульт дистанційного керування поблизу джерел тепла, в місці, яке перебуває під прямим сонячним промінням, або у приміщенні з високою вологістю.



Pb

Переробка використаних елементів живлення (директива діє у межах країн Європейського

Союзу та інших країн Європи з системами роздільного збору відходів)

Огляд пульта дистанційного керування

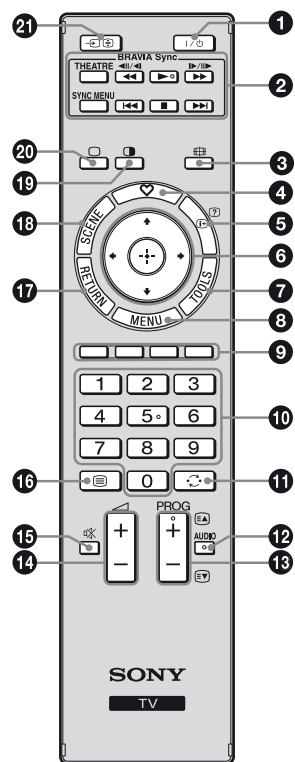



- Кнопка з номером 5, а також кнопки **PROG +** та **AUDIO** мають тактильні точки. Використовуйте тактильні точки як орієнтир під час керування телевізором.

- I/⏻ — Режим очікування телевізора**
Натисніть, щоб увімкнути телевізор або переключити його в режим очікування.
- BRAVIA Sync**
▶/■/◀/▶/▶/◀/▶/▶/▶/▶: Ви можете керувати обладнанням, сумісним із BRAVIA Sync, яке підключене до телевізора. Деякі інші кнопки на пульті дистанційного керування можна використовувати для керування обладнанням BRAVIA Sync.
SYNC MENU: Натисніть для відображення меню BRAVIA Sync і виберіть підключене HDMI-обладнання зі списку «Вибір устр. HDMI».
У меню BRAVIA Sync можна вибрати такі параметри:
«**Управл-е устроєм**»: Для керування обладнанням, сумісним із функцією Керування для HDMI, використовуйте меню «Управл-е устроєм». Для керування обладнанням виберіть параметри з меню «Дом (Меню)», «Опції» і «Список содержимого».
«**Динамик**»: Виберіть «Динамик ТВ» або «Аудіосистема» для виводу звуку телевізора з динаміків телевізора або підключеного аудіообладнання.
«**Управление ТВ**»: Для керування телевізором виберіть меню «Управление ТВ» з меню «MENU» або «TOOLS».
«**Возврат к ТВ**»: Виберіть цей параметр, щоб повернутися до телепрограми.
THEATRE: Режим «Театр» можна ввімкнути або вимкнути. Якщо режим «Театр» увімкнуто, автоматично встановлюється оптимальна якість звуку (якщо телевізор підключено до аудіосистеми за допомогою кабелю HDMI) та зображення для перегляду фільмів.
 - Якщо вимкнути телевізор, режим «Театр» також буде вимкнуто.
 - Якщо змінити настройки «Вибір сцени», режим «Театр» вимикається автоматично.
 - «Контроль по HDMI» (BRAVIA Sync) доступне лише за умови підключення обладнання Sony, яке має логотип BRAVIA Sync або BRAVIA Theatre Sync або сумісне з Керування для HDMI.
- ⌘ — Широкоекранний режим**
Зміна розміру зображення. Кілька разів натисніть кнопку, щоб вибрати необхідний широкоекранний режим (стор. 14).
- ♥ — Список улюблених каналів**
Натисніть для відображення або виходу зі списку вибраних вами улюблених каналів. У списку улюблених каналів можна зберегти до 10 каналів і/або зовнішніх входів.
- Ⓜ/Ⓜ — Інформація / відображення тексту**
 - Відображення інформації. Натисніть один раз для відображення інформації про програму/вхід, які ви переглядаєте. Натисніть ще раз, щоб приховати цю інформацію з екрана.
 - У текстовому режимі: Відображає приховану інформацію (наприклад, відповіді на запитання вікторини).
- ⬆/⬇/⬅/➡/⬆ — Вибір елемента / вхід**
 - Вибір елементів або їхнє змінення.
 - Підтвердження вибору елементів.
 - Відтворення файлів фотозображень: Щоб вибрати попередній файл, натисніть ⬅. Щоб вибрати наступний файл, натисніть ➡.
 - Відтворення музичних/відеофайлів: Щоб зупинити/почати відтворення, натисніть ⊕. Для швидкої перемотки вперед/назад натисніть і утримуйте кнопку ⬅/➡. Відпустіть кнопку в місці, з якого потрібно почати відтворення. Щоб почати відтворення з початку поточного файлу, натисніть ⬆. Щоб перейти до наступного файлу, натисніть ⬇.
- TOOLS**
Натисніть, щоб відобразити список, який містить ярлики до деяких меню настройок.
Перелік настройок залежить від поточного входу та вмісту.
- MENU**
Відображення або приховання меню.
- Кольорові кнопки**
Якщо на пульті дистанційного керування є кольорові кнопки, на екрані відображається посібник з експлуатації.

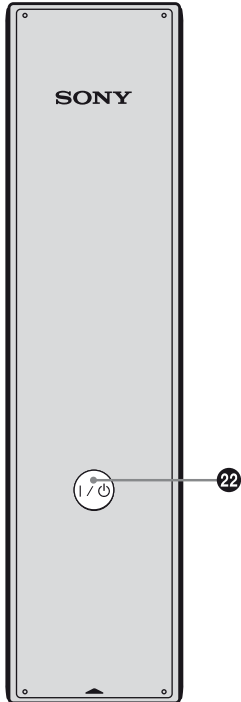
Задня панель пульта дистанційного керування



- 10 Цифрові кнопки**
 - Вибір каналів. Для вибору каналів, починаючи з номера 10, швидко введіть потрібний номер (стор. 27).
 - У текстовому режимі: введення тризначного номера сторінки для вибору сторінки.
- 11  — Попередній канал**



Повернення до попереднього каналу або входу (які переглядалися більше 15 секунд).
- 12 AUDIO – «Двухканальний звук» (стор. 24)**
- 13 PROG +/-/⏮/⏭**
 - Вибір наступного (+) або попереднього (-) каналу.
 - У текстовому режимі: вибір наступної (⏮) або попередньої (⏭) сторінки.
- 14  +/- – Гучність**

Регулювання гучності.
- 15  — Вимкнення звуку**

Натисніть, щоб вимкнути звук. Натисніть ще раз, щоб увімкнути звук.
- 16  — Текст**

У текстовому режимі: Відображення передачі тексту.
Кожне натискання кнопки  циклічно змінює режими:
Текст → Текст на зображенні ТБ (мішаний режим) → Без тексту (вихід із текстової послуги)
- 17 RETURN**
 - Повернення до попереднього екрана в будь-якому відображуваному меню.
 - Відтворення фото/відео/музичного файлу: Натисніть, щоб зупинити відтворення (після натискання відображається список файлів або ескізів).
- 18 SCENE – Режим вибор сцени**

Натисніть для відображення меню «Вибір сцени». Коли вибрано необхідну сцену, автоматично встановлюється оптимальна якість звуку та зображення для вибраної сцени. Доступні параметри можуть змінюватися. Недоступні параметри затіняються.

 - «**Кіно**»: Створює зображення та динамічний звук, що нагадує театр.
 - «**Спорт**»: Створює реалістичне зображення та об'ємний звук, як на стадіоні.
 - «**Фото**»: Створює зображення, що відтворює текстуру й колір надрукованої фотокартки.
 - «**Музика**»: Створює ефекти динамічного й чистого звуку, як на концерті.
 - «**Игра**»: Дозволяє отримати максимальне задоволення від гри завдяки найкращій якості зображення та звуку.
 - «**Графика**»: Зменшує втому від тривалого перегляду телевізора завдяки чіткішому й детальнішому зображенню.
 - «**Універс.**»: Поточні настройки користувача.
 - «**Авто**»: Забезпечує оптимальну якість звуку й зображення, яка встановлюється автоматично відповідно до джерела вхідного сигналу. Залежно від підключеного обладнання ефекти можуть бути відсутні.
 -  • При увімкненні режиму театру (стор. 12) у налаштуваннях «Вибір сцени» автоматично вмикається опція «Кіно».
- 19  — Перегляд PIP або PIP (стор. 19)**
- 20  — Режим телевізора**

Вихід із режиму тексту або перехід до телевізійного екрана під час відображення зовнішнього вхідного сигналу.
- 21 /⏮ — Вибір вхідного сигналу / Утримання тексту**
 - Відображення списку підключеного обладнання та вибір джерела входу (стор. 17).
 - У текстовому режимі: Збереження поточної сторінки.
- 22 I/⏻ — Режим очікування телевізора**

Натисніть, щоб увімкнути телевізор або переключити його в режим очікування.
Доступні моделі: KLV-55/46/40/32EX500/KLV-40/32NX500/
KLV-32/26NX400

Змінення широкоекранного режиму

Для режимів «ТВ», «Відео», «Компонент» або HDMI (недоступно в режимі входу з ПК)

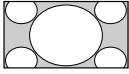
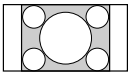
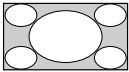
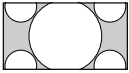
Растянутый* 	Збільшує центральну частину зображення. Зображення по краях розтягуються, як на екрані з пропорціями 16:9.
Нормальный 	Відображає зображення у вихідному розмірі 4:3. З обох боків відображаються смуги, а екран має пропорції 16:9.
Полный 	Розтягує зображення з пропорціями 4:3 по горизонталі для заповнення екрана з пропорціями 16:9.
Увеличенный* 	Відображує сінемаскопічний формат трансляції (формат поштової скриньки) у правильних пропорціях.

* Верх і низ зображення може бути частково обрізано.

 • Не можна вибрати режим «Нормальный» для зображень, прийнятих із джерела HD-сигналу.

Для входу для ПК або HDMI-входу для ПК (синхронізація ПК)

Нормальный 	Відтворює зображення з вихідним розміром пікселя. Якщо зображення маленьке, смуги відображатимуться вгорі, внизу та з боків.
Полный 1 	Розтягує вихідне зображення для заповнення екрана по вертикалі, зберігаючи вихідні пропорції.
Полный 2 	Розтягує зображення в режимі Полный 1 по горизонталі для заповнення екрана з пропорціями 16:9.

 • Деякі параметри можуть бути недоступні залежно від вхідного сигналу з ПК.

Огляд кнопок та індикаторів телевізора

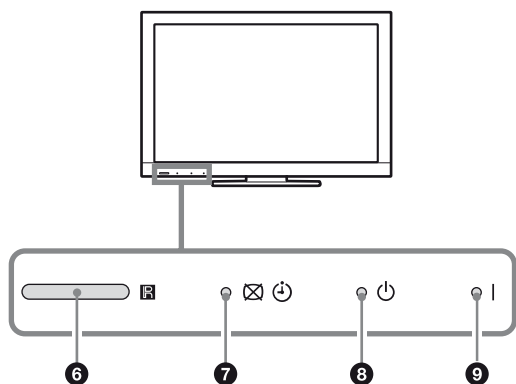
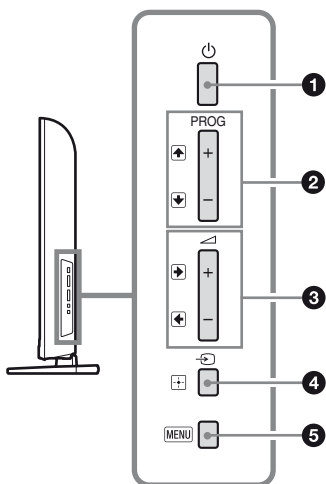

- 1** — **Живлення**
Натисніть, щоб увімкнути телевізор або переключити його в режим очікування.
 • Щоб повністю відключити телевізор від електромережі змінного струму, витягніть штепсель із розетки електромережі змінного струму.
- 2** **PROG +/- (↑/↓)**
 - Вибір наступного (+) або попереднього (-) каналу.
 - У меню телевізора: переміщення в настройках вгору (↑) або вниз (↓).
- 3** **+/-/↔**
 - Збільшення (+) або зменшення (-) гучності.
 - У меню телевізора: переміщення в настройках праворуч (↔) або ліворуч (↔).
- 4** **+/-/↔** — **Вибір вхідного сигналу / Вхід**
 - Відображення списку підключеного обладнання та вибір джерела входу (стор. 17).
 - У меню телевізора: Вибір меню або параметра та підтвердження настройки.
- 5** **MENU**
Відображення або приховання меню.
- 6** — **Дистанційний датчик**
Приймає ІЧ-сигнали від пульта.
- 7** — **Вимкнення зображення / Індикатор таймера**
 - Світиться зелений, якщо вибрано «Откл. изобр.» (стор. 31).
 - Світиться жовтим, якщо встановлено таймер (стор. 29) або режим «Режим Фоторамка» (стор. 21).
- 8** — **Індикатор режиму очікування**
Світиться червоним, коли телевізор перебуває в режимі очікування.
- 9** **I** — **Індикатор живлення**
 - Світиться зелений, якщо телевізор увімкнено.
 - Світиться під час використання пульта дистанційного керування.

- Переконайтеся, що телевізор повністю вимкнений перед від'єднанням від розетки шнура живлення змінного струму. У результаті від'єднання від розетки шнура живлення змінного струму з увімкненим телевізором індикатор може продовжувати світитися або телевізор може не працювати належним чином.





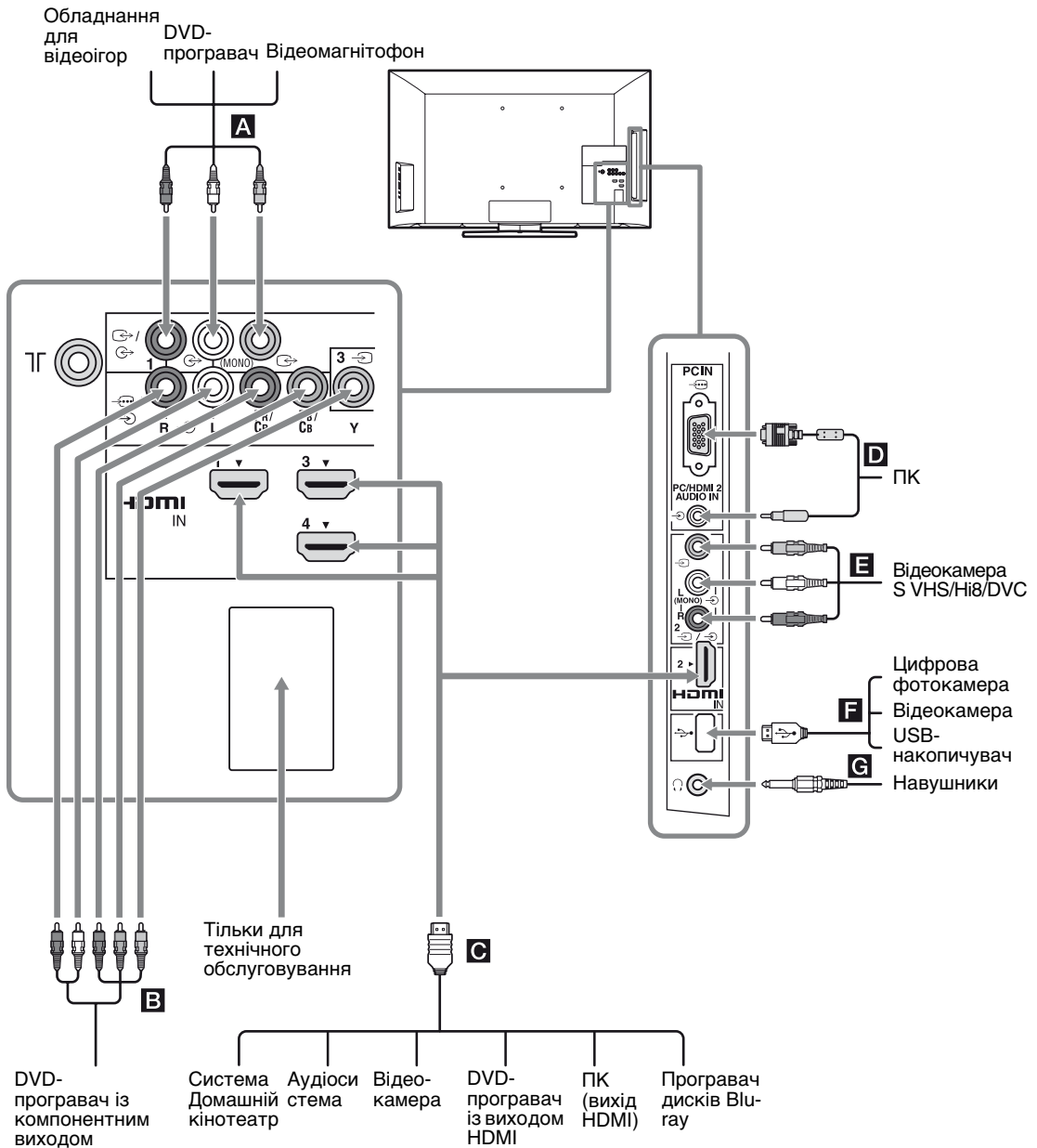

Використання додаткового обладнання





Підключення додаткового обладнання

До телевізора можна підключити різне додаткове обладнання.





Перегляд зображення з підключеного обладнання

Увімкніть підключене обладнання, а потім натисніть /, щоб відобразити список підключеного обладнання. За допомогою кнопок / виберіть потрібне джерело вводу, а потім натисніть . (Виділений елемент вибирається через 2 секунди без жодних дій після натискання /.) Якщо для джерела вхідного сигналу встановлено параметр «Пропуск» у розділі «Метки обладнання» меню «Настройка AV» (стор. 29), це джерело вхідного сигналу у списку буде затінено.

- Щоб відобразити список підключеного обладнання та вибрати необхідне джерело входу, натисніть кнопки / на телевізорі. Можна також вибрати необхідне джерело входу за допомогою кнопок /. Вибране джерело входу відобразиться через 2 секунди.

Гнізда або/ Символ входу на екрані	Опис
A  1 або  2, та  1 або  2  Видео 1 або  Видео 2	<p>Підключіть до гнізда відеосигналу  1 або  2 та гнізда аудіосигналу  1 або  2. При підключенні монофонічного обладнання підключайте до роз'єму L (MONO)  1 або  2.</p> <p>Якщо відеороз'єм  1 і аудіороз'єм  1 використовуються як роз'єми вихідного сигналу, виберіть пункт «Выход» у меню «Видео 1: Вхід/Выход» (стор. 30).</p> <p>Щоб записати зображення з телевізора, підключіть до гнізда відеовиходу  1. Щоб записати звук із телевізора на DVD-програвач або відеомагнітофон, підключіться до гнізд аудіовиходів  1. Щоб вимкнути звук динаміків телевізора, установіть для параметра «Динамик» значення «Аудиосистема» (стор. 24).</p> <p> • Вихідні гнізда монітора не підтримують зображення із джерел сигналів Component, HDMI і ПК, а також цифрові аудіосигнали для звуку.</p>
B  1/  2 або  3  Component або  Видео 3	<p>Підключіть до компонентних гнізд і гнізд аудіо  1/ 2. Якщо DVD-програвач має компонентний відеовихід, для кращої якості зображення рекомендовано компонентне підключення. Якщо роз'єм компонентного відеосигналу  3 використовується як відеороз'єм  3, виберіть пункт «Видео 3» у меню «Видео 3/Component вхід» (стор. 30).</p> <p> • Роз'єм компонентного відеосигналу  1 і відеороз'єм  3 одночасно використовувати не можна.</p>
C HDMI IN 1, 2, 3 або 4  HDMI 1 або  HDMI 2 або  HDMI 3 або  HDMI 4	<p>Підключіть до гнізда HDMI IN 1, 2, 3 або 4, якщо обладнання має гніздо HDMI. Цифрові аудіо- та відеосигнали прийматимуться з підключеного обладнання.</p> <p>Крім того, якщо підключено обладнання, сумісне з Керування для HDMI, підтримується зв'язок із підключеним обладнанням. Щоб настроїти такий зв'язок, див. стор. 30.</p> <p>Якщо прилад має роз'єм DVI, підключіть роз'єм DVI до роз'єму HDMI IN 2 за допомогою адаптерного інтерфейсу DVI - HDMI (не входить до комплекту), а також підключіть роз'єм аудіовиходу на приладі до гнізда PC/HDMI 2 AUDIO IN у гніздах PC IN (гніздо PC/HDMI 2 AUDIO IN використовується як гніздо аудіовиходу для роз'ємів PC IN і HDMI IN 2).</p> <p> • Гнізда HDMI підтримують лише вказані нижче відеовиходи: 480i, 480p, 576i, 576p, 720p, 1080i, 1080p і 1080/24p.</p> <p>• Гнізда HDMI можуть підтримувати синхронізацію ПК в режимі HDMI ПК. Див. стор. 26, для отримання інформації щодо підтримуваного вхідного сигналу з ПК.</p> <p>• Використовуйте лише кабель HDMI дозволеного типу з логотипом HDMI. Рекомендовано використовувати кабель Sony HDMI (високошвидкісного типу).</p>
D PC IN  /   ПК	<p>Підключіть до гнізда PC IN  і гнізда аудіосигналу .</p> <p>Рекомендовано використовувати кабель підключення до ПК із феритовим осердям.</p>

Гнізда або/ Символ входу на екрані	Опис
F 	Ви можете відтворювати фото-, відео- або музичні файли, що зберігаються на фотокамері, відеокамері або USB-накопичувачі Sony (стор. 20).
G 	Підключіться до гнізда  , щоб прослуховувати звук із телевізора через навушники.

Перегляд у режимі PAP (Дві картинки)

Можна переглядати два зображення (у режимі компонентного входу або HDMI-входу) на екрані одночасно.

Підключіть додаткове обладнання (стор. 16) та переконайтеся, що зображення з підключеного обладнання відображається на екрані (стор. 17).

1 Натисніть **⏏**.

Два зображення відображатимуться одночасно.



Можливість перегляду в режимі PAP

У лівому вікні	У правому вікні
Component HDMI 1/2/3/4 (недоступно в режимі входу з ПК)	Телепрограма або відео 1/2/3

2 За допомогою кнопок **↔** виберіть активне зображення.

3 У правому вікні можна вибрати телеканал або відеовхід, натиснувши **TOOLS** і вибравши «Врезка».

Повернення в режим одного зображення

Натисніть **⊕**, **⏏**, **RETURN** або виберіть «Одна картинка» в меню інструментів.

- Роз'єм компонентного відеосигналу **↔** і відеороз'єм **↔** одночасно використовувати не можна.
- Не можна змінювати розмір зображень.
- У режимі PAP розмір зображень зменшено, що може негативно впливати на рівномірність їхнього відтворення.
- Звук супроводжує тільки виділене зображення. Переключати звук для зображень можна за допомогою кнопок **↔**.
- Також можна скористатися функцією PAP, вибравши «PAP» в меню інструментів.

Перегляд у режимі PIP (Картинка в картинці)

Можна переглядати два зображення (у режимі входу з ПК) на екрані одночасно.

Підключіть ПК (стор. 16) та перевірте, чи відобразатиметься на екрані зображення з ПК (стор. 17).

1 Натисніть **⏏**.

Два зображення відобразатимуться одночасно.

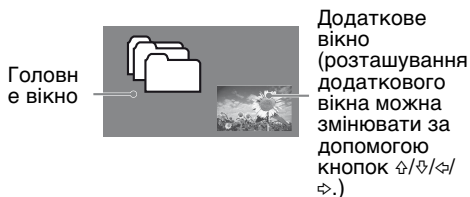

Можливість перегляду в режимі PIP

У головному вікні	У додатковому вікні
ПК HDMI 1/2/3/4 (синхронізація ПК)	Телепрограма або відео 1/2/3

2 У додатковому вікні можна вибрати телеканал або відеовхід, натиснувши **TOOLS** і вибравши «Врезка».

Повернення в режим одного зображення

Натисніть **⏏**, **RETURN** або виберіть «Одна картинка» в меню інструментів.

- Не можна встановити роздільну здатність, вищу за роздільну здатність дисплея телевізора (стор. 39).
- У режимі PIP розмір зображень зменшено, що може негативно впливати на рівномірність їхнього відтворення.
- Можна переключати звук для зображень за допомогою параметра «Смена звука» в меню інструментів.
- Також можна скористатися функцією PIP, вибравши «PIP» в меню інструментів.

Використання функцій MENU

Навігація по меню



За допомогою кнопки **MENU** можна отримати доступ до різних налаштувань телевізора та медіафайлів, що зберігаються на USB-пристроях.

- 1 Натисніть кнопку **MENU** на телевізорі або пульті дистанційного керування.
- 2 За допомогою кнопок \uparrow/\downarrow виберіть потрібний параметр, а потім натисніть \oplus .
- 3 Виконуйте інструкції, що з'являються на екрані.
- 4 Щоб вийти з меню, натисніть **MENU**.

Меню	Опис
1 Фото	Ви можете відтворювати файли фотозображень, що зберігаються на USB-пристроях (стор. 20).
2 Музыка	Ви можете відтворювати музичні файли, що зберігаються на USB-пристроях (стор. 20).
3 Видео	Ви можете відтворювати відеофайли, що зберігаються на USB-пристроях (стор. 20).
4 Установки	Відображує меню «Установки», у якому можна виконувати більшість додаткових налаштувань. Докладніші відомості про параметри див. 22 на стор. 31.

Відтворення фото/відео/музичних файлів з USB-пристрою

Ви можете відтворювати на телевізорі фото-, відео- або музичні файли, що зберігаються на фотокамері або відеокамері Sony, за допомогою USB-кабелю або USB-накопичувача.

- 1 Підключіть до телевізора підтримуваний USB-пристрій.
- 2 Натисніть **MENU**.
- 3 За допомогою кнопки \uparrow/\downarrow виберіть «Фото», «Музыка» або «Видео».
- 4 Відобразиться файл або папка у вигляді ескізів.
У разі виявлення кількох USB-пристроїв виберіть «Выбор устройства» зі списку доступних параметрів і натисніть \oplus , потім за допомогою кнопок $\uparrow/\downarrow/\leftarrow/\rightarrow$ виберіть USB-пристрій і натисніть \oplus .
- 5 Виберіть файл або папку за допомогою кнопок $\uparrow/\downarrow/\leftarrow/\rightarrow$, а потім натисніть кнопку \oplus .
Якщо вибрано папку, виберіть файл, а потім натисніть кнопку \oplus .
Почнеться відтворення.

Автоматичне відображення фотографій у вигляді ескізів

Дає змогу використовувати функцію «Автозапуск USB» (стор. 29).

- Коли телевізор отримує доступ до даних на USB-пристрої, дотримуйтесь наведених нижче застережень.
 - Не вимикайте телевізор або підключений USB-пристрій.
 - Не від'єднуйте USB-кабель.
 - Не видаляйте USB-пристрій.
- Дані на USB-пристрої може бути пошкоджено.
- Компанія Sony не несе відповідальності за будь-яке пошкодження або втрату даних на носіях інформації внаслідок несправності будь-яких підключених пристроїв або телевізора.
- Відтворення з USB-пристрою підтримується для таких форматів файлів фотозображень:
 - JPEG (файли формату JPEG із розширенням «.jpg», сумісні з форматом DCF 2.0 або EXIF 2.21)

- Відтворення з USB-пристрою підтримується для таких форматів музичних файлів:
 - MP3 (файли з розширенням «.mp3», не захищені авторським правом)
- Відтворення з USB-пристрою підтримується для таких форматів відеофайлів:
 - MPEG1
 - MPEG2
- У деяких випадках імена файлів і папок можуть відобразитися неправильно.
- Під час підключення цифрової фотокамери Sony виберіть режим USB-підключення фотокамери «Авто» або «ЗУ большой емкости». Для отримання додаткової інформації щодо режиму USB-підключення див. інструкції з експлуатації цифрової фотокамери.
- Оновлену інформацію щодо сумісних USB-пристроїв див. на веб-сайті: <http://www.sony-asia.com/bravia/flash.html>
- Використовуйте USB-пристрій, сумісний зі стандартами для класу USB-пристроїв великої місткості.

Відображення фото — Режим Фоторамка

Фотографія може відобразитися на екрані протягом вибраного періоду часу. Після його закінчення телевізор автоматично переходить у режим очікування.

1 Виберіть фотографію.

Див. розділ «Відтворення фото/відео/музичних файлів з USB-пристрою» (стор. 20).

2 Коли відобразиться вибрана фотографія, натисніть **TOOLS**, за допомогою кнопок \triangle/\square виберіть режим «Поместить в Фоторамку» і натисніть \oplus .

3 Щоб повернутися до перегляду ескізів, натисніть **RETURN**.

4 За допомогою кнопок \triangle/\square виберіть «Режим Фоторамка», а потім натисніть \oplus .

Телевізор перейде в режим «Кадр зображення», і вибрана фотографія відобразиться на екрані.

Установлення тривалості відображення фотографії

Натисніть **TOOLS**, виберіть «Продолжительность» і натисніть \oplus . Виберіть тривалість і натисніть \oplus .

Тривалість відобразиться на екрані.

Повернення до перегляду ескізів

Натисніть **MENU** або **RETURN**.

-  • Якщо фотографію вибрано на USB-пристрої, він має залишатися підключеним до телевізора.
- Якщо активовано «Таймер сна», телевізор автоматично перейде в режим очікування.

Використання BRAVIA Sync із Контроль по HDMI

Функція Керування для HDMI забезпечує зв'язок телевізора з підключеним обладнанням, яке підтримує цю функцію, за допомогою HDMI CEC (Consumer Electronics Control). Наприклад, підключивши до телевізора обладнання Sony, що підтримує функцію Керування для HDMI (за допомогою HDMI-кабелю), ними можна керувати одночасно.

Переконайтеся, що обладнання підключено правильно і встановлено необхідні настройки.

Контроль по HDMI

- Автоматично вимикає підключене обладнання, коли ви перемикаєте телевізор у режим очікування за допомогою пульта дистанційного керування.
- Автоматично вмикає телевізор і перемикає вхідний сигнал на підключене обладнання, коли на обладнанні починається відтворення.
- Якщо ввімкнути підключену аудіосистему, коли телевізор увімкнено, вихідний аудіосигнал перемкнеться з динаміка телевізора на аудіосистему.
- Регулює рівень гучності ($\triangle/+/+$) і вимикає звук (OFF) підключеної аудіосистеми.
- Підключеним обладнанням Sony з логотипом BRAVIA Sync можна керувати за допомогою пульта дистанційного керування телевізора. Операції, які можна виконувати за допомогою кнопок BRAVIA Sync, наведено на див. стор. 12.
- Доступні функції керування наведено в інструкції з експлуатації обладнання.
- Якщо «Контроль по HDMI» телевізора встановлено на «Вкл.», «Контроль по HDMI» підключеного обладнання також автоматично встановлюється на «Вкл.».

Продовження

Настроювання Контроль по HDMI

Настройки Контроль по HDMI необхідно встановити як на телевізорі, так і на підключеному обладнанні. Інформацію щодо настройок телевізора наведено в розділі «Настройка HDMI» (стор. 30). Інформацію щодо настройок підключеного обладнання наведено у відповідних інструкціях з експлуатації.

Настроювання параметрів



- Можливість настроювання параметрів залежить від ситуації. Недоступні параметри затіняються або не відображуються.



Изображение

Режим изображ.	Установлює режим зображення. Доступні параметри відрізняються залежно від настройок «Выбор сцены». « Яркий »: Підвищує контрастність і різкість зображення. « Стандартный »: Для стандартних зображень. Рекомендовано для домашніх розваг. « Индивидуальный »: Дає змогу зберегти уподобані настройки. « Игра-стандарт »: Виберіть для отримання стандартного зображення, що підходить для ігор. « Игра-оригинал »: Виберіть, щоб настроїти зображення в іграх відповідно до своїх уподобань.
Сброс	Скидає всі параметри «Изображение», крім «Режим изображ.», «Датчик освещенности» і «Установки Интеллект. Изображение Плюс», до заводських настройок.
Подсветка	Регулює яскравість заднього освітлення.
Контраст	Збільшує або зменшує контрастність зображення.
Яркость	Робить зображення яскравішим або темнішим.
Цветность	Збільшує або зменшує інтенсивність кольору.
Оттенок	Збільшує або зменшує зелені та червоні тони. • Під час перегляду телепрограми або відео параметр «Оттенок» доступний лише для системи кольору NTSC.
Цветовой тон	Регулює білий колір зображення. « Холодный »: Надає білому кольору блакитний відтінок. « Нейтральный »: Надає білому кольору нейтральний відтінок. « Теплый 1 »/« Теплый 2 »: Надає білому кольору червоний відтінок. « Теплый 2 » надає більш червоний відтінок, ніж « Теплый 1 ». • Параметри « Теплый 1 » і « Теплый 2 » недоступні, якщо для «Режим изображ.» встановлено значення « Яркий ».
Резкость	Робить зображення більш або менш різким.
Шумопонижение	Знижує шум зображення у випадку слабого сигналу транслявання.
MPEG шумопонижение	Зменшує шум зображення для відео, стиснутого у форматі MPEG.
Motionflow (Для KLV-55/46/40/32EX500)	Робить рух зображення більш плавним і зменшує розмиття зображення. « Сильное »: Робить рух зображення більш плавним, наприклад під час перегляду фільмів. « Стандартное »: Робить рух зображення плавним. Використовуйте це налаштування у разі звичайного використання. « Выкл. »: Використовуйте це налаштування, якщо настройки «Сильное» або «Стандартное» призводять до появи шуму. • Залежно від відео, ви можете не побачити цей ефект, навіть якщо налаштування змінено.

Фильм	<p>Покращує рух зображення під час відтворення кадрів із фільмів на DVD-програвачі, програвачі дисків Blu-ray або відеомагнітофоні, зменшуючи розмиття та зернистість зображення. Виберіть «Авто» або «Авто 1» для відтворення оригінального вмісту, записаного на плівці, таким, як він є, або «Авто 2» для стандартного використання. (Настройки можуть змінюватися залежно від моделі телевізора.)</p> <p>✎ • Якщо зображення містить нерівномірні сигнали або забагато шумів, значення параметра «Фильм» автоматично вимикається, навіть якщо вибрано значення «Авто», «Авто 1» або «Авто 2».</p>
Доп. установки	<p>Дає змогу повніше настроїти параметри «Изображение». Ці параметри недоступні, коли «Режим изображ.» встановлено на «Яркий».</p> <p>«Сброс»: Скидає всі додаткові параметри, крім «Баланс белого», до заводських настройок.</p> <p>«Доп. улучш. контраста»: Автоматично встановлює оптимальні параметри «Подсветка» і «Контраст» залежно від яскравості екрана. Цей параметр особливо ефективний у сценах із затіненими зображеннями. Підвищуючи контрастність, він допомагає краще розрізнити сцени з надто затіненими зображеннями.</p> <p>«Корректор черного»: Підсилює чорні ділянки зображення для кращої контрастності.</p> <p>«Гамма»: Регулює баланс між яскравими й темними частинами зображення.</p> <p>«Ярко-белый цвет»: Відтіняє білі кольори.</p> <p>«Живые цвета»: Робить кольори яскравішими.</p> <p>«Баланс белого»: Регулює температуру кожного кольору.</p>
Датчик освещенности	<p>Автоматично оптимізує колірну температуру та яскравість зображення залежно від освітлення.</p>
Установки Интеллект. Изображение Плюс	<p>«Интел. Изобр. Плюс»</p> <p>Дає змогу покращити якість зображення під час перегляду телепрограм або відео. Доступні параметри відрізняються залежно від настройок «Выбор сцены».</p> <p>«Индик.уровня сигн.»</p> <p>Вмикає/вимикає функцію «Индик.уровня сигн.». Якщо вибрано «Вкл.», панель рівня сигналу відобразатиметься під час вибору каналу або відеовходу.</p> <p>«Оптимиз. изображения»</p> <p>Дає змогу встановити для зображення уподобані настройки.</p> <p>«Четкий»: Підвищує різкість зображення і збільшує шум.</p> <p>«Плавн.»: Збільшує розмиття зображення і зменшує шум.</p>
 Звук	
Режим звука	<p>Установлює режим звуку. Доступні параметри відрізняються залежно від настройок «Выбор сцены».</p> <p>«Динамичный»: Підсилює низькі та високі частоти. Рекомендовано для домашніх розваг.</p> <p>«Стандартный»: Для стандартного звуку.</p> <p>«Отчетливость речи»: Робить звук мовлення чіткішим.</p>
Сброс	<p>Скидає всі параметри меню «Звук», окрім «Режим звука», «Двухканальный звук», «Динамик» і «Линейный выход звука», до заводських настройок.</p>

7-п. Эквалайзер	<p>Дозволяє регулювати частоту звуку.</p> <p>За допомогою кнопок \leftarrow/\rightarrow виберіть потрібну частоту звуку, а потім кнопками \uparrow/\downarrow відрегулюйте настройки та натисніть \oplus. Нові настройки буде застосовано при виборі параметрів «Режим звуку».</p> <p>Якщо вибрати «Сброс», для «7-п. Эквалайзер» буде встановлено вихідні настройки.</p> <p> • Регулювання високих частот впливає на звук високої частоти, регулювання низьких частот впливає на звук низької частоти.</p>
Баланс	Підсилює баланс лівого або правого динаміка.
Интеллект. рег. громк.	Зменшення різниці між рівнями гучності для всіх програм і реклами (наприклад, часто реклама лунає гучніше, ніж телепередачі).
Коррекция громкости	Регулює рівень гучності поточного вхідного сигналу відповідно до інших вхідних сигналів.
Окруж. звук	<p>Дає змогу вибрати відповідні ефекти об'ємного звуку залежно від жанру телепрограми (фільм, спорт, музика тощо) або відеогри.</p> <p>Доступні параметри відрізняються залежно від настройок «Вибір сцени».</p> <p>«Вкл.»: Забезпечує ефект об'ємного звуку, який дасть вам змогу насолоджуватися віртуальним двоканальним об'ємним звуком лише з двома вбудованими динаміками телевізора.</p> <p>«Имитация стерео»: Додає ефект об'ємного звуку до монофонічних програм.</p> <p>«Кино»: Забезпечує ефект об'ємного звуку, як у високоякісних аудіосистемах кінотеатрів.</p> <p>«Музыка»: Забезпечує ефект об'ємного звуку, ніби ви знаходитесь у концертному залі.</p> <p>«Спорт»: Забезпечує ефект об'ємного звуку, ніби ви дивитесь спортивні змагання на стадіоні.</p> <p>«Игра»: Забезпечує ефекти об'ємного звуку, які посилюють звуки в іграх.</p> <p>«Выкл.»: Перетворює багатоканальний аудіосигнал на двоканальний і відтворює його. Для інших аудіоформатів звук відтворюється без змін.</p>
Двухканальный звук	<p>Вибирає звук із динаміка для стерео- або двомовного транслявання.</p> <p>«Сtereo»/«Моно»: Для стереотранслявання.</p> <p>“Основной”/“Дополнительный”/“Моно”: Для двомовного транслявання виберіть «Основной» для звукового каналу 1, «Дополнительный» для звукового каналу 2 або «Моно» для монофонічного каналу, якщо є.</p> <p> • Якщо сигнал ослабкий, звук автоматично змінюється на монофонічний.</p> <ul style="list-style-type: none"> • Якщо під час прийому програми NICAM у стереозвучі забагато шумів, виберіть «Моно». Звук стане монофонічним, і шум послабиться. • Настройки «Двухканальный звук» зберігаються за кожним порядковим номером програми. • Якщо вибрано режим «Моно», ви не зможете слухати стереопередачі. <p> • Якщо вибрано інше обладнання, підключене до телевізора, установіть для параметра «Двухканальный звук» значення «Сtereo», «Основной» або «Дополнительный». Проте, якщо вибрано зовнішнє обладнання, підключене до роз'єму HDMI (крім HDMI 2), встановлюється значення «Сtereo».</p>
Динамик	<p>«Динамик ТВ»: Вмикає та виводить звук телевізора з динаміків телевізора.</p> <p>«Аудиосистема»: Вмикає динаміки телевізора та виводить звук телевізора через зовнішнє звукове обладнання, підключене до гнізд аудіовиходів на телевізорі.</p> <p>Ви також можете ввімкнути підключене обладнання, сумісне з Контроль по HDMI, після налаштування відповідних параметрів Контроль по HDMI.</p>
Линейный выход звука	<p>«Регулируемый»: Під час використання зовнішньої аудіосистеми можна керувати гучністю вихідного сигналу з аудіовиходу за допомогою пульта дистанційного керування телевізора.</p> <p>«Постоянный»: Вихідний аудіосигнал телевізора зафіксовано. Налаштувати гучність (та інші параметри) звуку аудіосистеми можна за допомогою регулятора гучності аудіоприймача.</p>

Управление экраном

Широкоэкранный режим	Докладніші відомості про широкоекранний формат див. стор. 14.
Авторастяжение	Автоматично змінює широкоекранний формат відповідно до вхідного сигналу із зовнішнього обладнання. Щоб зберегти настройки, виберіть «Вykl.». ☞ • Режим «Авторастяжение» доступний тільки під час перегляду програм із відеовходу, компонентного входу а також входу HDMI у форматі 480i або 576i. ☞ • Навіть якщо для параметра «Авторастяжение» встановлено значення «Вкл.» або «Вykl.», змінити формат екрана можна, натискаючи кнопку #.
4:3 по умолч.	Дозволяє вибрати режим екрана за промовчанням під час транслявання у форматі 4:3. « Растянутый »: Збільшує зображення з пропорціями 4:3 для заповнення екрана з пропорціями 16:9, максимально зберігаючи пропорції вихідного зображення. « Нормальный »: Відтворює традиційний формат транслявання 4:3 у правильних пропорціях. « Вykl. »: Зберігає поточні настройки «Широкоэкранный режим» у випадку зміни каналу або входу.
Авто Обл. отображения	« Вкл. »: Автоматично регулює область відображення залежно від вмісту. « Вykl. »: Вимикає «Авто Обл. отображения». Виберіть один з параметрів «Обл. отображения».
Обл. отображения	Регулює область показу зображення. « Макс. разрешение »: Дозволяє відобразити зображення для джерел 1080/50i, 1080/60i, 1080/50p і 1080/60p (тільки HDMI або компонентний вхід) або джерел 1080/24p (тільки вхід HDMI) в оригінальному розмірі. (Доступність залежить від моделі телевізора.) « +1 »: Відображає зображення в початковому розмірі. « Нормальная »: Відображає зображення в рекомендованому розмірі. « -1 »: Збільшує зображення так, що його краї знаходяться за межами видимої області відображення.
Сдвиг по горизонтали	Регулює вертикальне положення зображення, якщо для параметра «Широкоэкранный режим» встановлено значення «Растянутый» або «Увеличенный».
Сдвиг по вертикали	Регулює вертикальне положення зображення, якщо для параметра «Широкоэкранный режим» встановлено значення «Растянутый» або «Увеличенный».

Установки ПК

«Широкоэкранный режим»

Вибирає режим екрана для відтворення вхідного сигналу з ПК, див. стор. 14.

«Сброс»

Скидає всі параметри меню «Установки ПК», окрім «Широкоэкранный режим», до заводських налаштувань.

«Автоподстройка»

Дозволяє автоматично налаштувати положення відображення, фазу і крок зображення, коли телевізор отримує вхідний сигнал від підключеного ПК.

- «Автоподстройка» може не підтримувати певні вхідні сигнали. У такому випадку слід налаштувати «Фаза», «Шаг», «Сдвиг по горизонталі», та «Сдвиг по вертикалі» вручну.

«Фаза»

Дозволяє регулювати фазу під час блимання екрана.

«Шаг»

Дозволяє регулювати частоту, якщо зображення має небажані вертикальні смуги.

«Сдвиг по горизонталі»

Регулює горизонтальне положення зображення.

«Сдвиг по вертикалі»

Дозволяє відрегулювати вертикальне положення зображення.

Довідкова таблиця про вхідний сигнал із ПК для входів ПК і HDMI IN 1, 2, 3, 4























Роздільна здатність			Горизонтальна частота (кГц)	Вертикальна частота (Гц)	Стандарт
Сигнали	Горизонтально (Піксель)	Вертикально (Рядок)			
VGA	640	× 480	31,5	60	VESA
	640	× 480	37,5	75	VESA
	720	× 400	31,5	70	VESA
SVGA	800	× 600	37,9	60	VESA
	800	× 600	46,9	75	VESA
XGA	1024	× 768	48,4	60	VESA
	1024	× 768	56,5	70	VESA
	1024	× 768	60,0	75	VESA
WXGA	1280	× 720	45,0	60	EIA
	1280	× 768	47,4	60	VESA
	1280	× 768	47,8	60	VESA
	1280	× 960	60,0	60	VESA
	1360	× 768	47,7	60	VESA
SXGA**	1280	× 1024	64,0	60	VESA
HDTV**	1920	× 1080	66,6	60	VESA*
	1920	× 1080	67,5	60	EIA*

* Синхронізація 1080p, яка застосовується до входу HDMI, оброблятиметься як синхронізація відео, а не ПК. Це стосується налаштувань меню «Управление экраном».

** Не можна встановити роздільну здатність дисплея телевізора (стор. 39).

- Цей вхід для ПК на телевізорі не підтримує синхронізацію в каналі зеленого кольору або композитну синхронізацію.
- Вхід із ПК цього телевізора не підтримує черезрядкові сигнали.
- Якщо вхідний сигнал не зазначено в наведеній вище таблиці, можливо, він не відобразиться належним чином або не відповідатиме заданим налаштуванням.
- Для найвищої якості зображення рекомендується використовувати сигнали з персонального комп'ютера (позначені жирним шрифтом), вказані в поданій вище таблиці, з вертикальною частотою 60 Гц. У режимі динамічної настройки конфігурації сигнали з вертикальною частотою 60 Гц вибираються автоматично.

Настройка канала

Режим 1 цифры	<p>Якщо для параметра «Режим 1 цифри» встановлено значення «Вкл.», канал можна вибрати за допомогою однієї із програмованих кнопок (0-9) на пульті дистанційного керування.</p> <p> • Якщо для параметра «Режим 1 цифри» встановлено значення «Вкл.», можна вибрати номери каналів від 10 і далі, указуючи потрібну цифру за допомогою пульта дистанційного керування.</p>
Автонастройка	<p>Дозволяє настроїти всі доступні канали. Ця опція дозволяє заново настроїти телевізор після переїзду, або щоб знайти нові канали, які нещодавно почали транслюватися.</p>
Сортировка прогр.	<p>Змінює послідовність, у якій канали збережено на телевізорі.</p> <ol style="list-style-type: none">1 За допомогою кнопок  виберіть канал, який потрібно перемістити, а потім натисніть .2 За допомогою кнопок  виберіть нову позицію для цього каналу, а потім натисніть .
Метки программ	<p>Дозволяє призначити каналу ім'я, яке складається щонайбільше з семи літер або цифр.</p> <ol style="list-style-type: none">1 За допомогою кнопок  виберіть канал, який потрібно назвати, а потім натисніть .2 За допомогою кнопок  виберіть потрібну літеру або цифру (використовуйте «.» для пробілу), а потім натисніть . <p>Якщо введено неправильний символ</p> <p>За допомогою кнопок  виберіть неправильний символ. Потім за допомогою кнопок  виберіть правильний символ.</p> <p>Видалення всіх символів</p> <p>Виберіть «Сброс», а потім натисніть .</p> <ol style="list-style-type: none">3 Повторюйте процедуру, описану в кроці 2, доки ім'я не буде вказано, потім натисніть .
Руч. настр. прогр.	<p>Перед вибором параметрів «Метка»/«АПЧ»/«Аудиофільтр»/«Пропуск»/«Система цвета»/«Усилитель сигнала», за допомогою кнопок PROG +/- виберіть потрібний номер каналу. Не можна вибрати номер каналу, для якого встановлено значення «Пропуск» (стор. 28).</p> <p>«Программа»/«ТВ система»/«VHF/DMB»</p> <p>Дозволяє вручну настроїти канали.</p> <ol style="list-style-type: none">1 Виберіть «Программа», а потім натисніть .2 За допомогою кнопок  виберіть programme number, який потрібно настроїти вручну (під час настроювання відеомагнітофону виберіть канал 0), а потім натисніть RETURN.3 За допомогою кнопок  виберіть «ТВ система», а потім натисніть .4 За допомогою кнопок  укажіть використовувані системи транслювання телесигналу, а потім натисніть .5 За допомогою кнопок  перейдіть до індикації діапазону частот («МВ 1», «МВ 3» або «ДМВ»), а потім натисніть .6 Настройте канали, як пояснено нижче: За допомогою кнопок  знайдіть наступний доступний канал. Коли канал знайдено, пошук припиниться. Для продовження пошуку використовуйте кнопки . <p>Повторіть наведену вище процедуру для ручного настроювання інших каналів.</p>

«Метка»

Призначає вибраному каналу ім'я, яке складається щонайбільше з семи літер або цифр.

Для введення символів виконайте такі дії:

- 1 За допомогою кнопок \uparrow/\downarrow виберіть потрібну літеру або цифру (використовуйте «_» для пробілу), а потім натисніть \rightarrow .

Якщо введено неправильний символ

За допомогою кнопок \leftarrow/\rightarrow виберіть неправильний символ. Потім за допомогою кнопок \uparrow/\downarrow виберіть правильний символ.

- 2 Повторюйте процедуру, описану в кроці 1, доки ім'я не буде вказано, потім натисніть \oplus .

«АПЧ»

Дозволяє точно настроїти вибраний канал вручну. Якщо вибрано значення «Вкл.», точне настроювання виконується автоматично.

«Аудиофільтр»

Покращує звук окремих каналів у разі виникнення спотворення монотрансляції в ТБ-системі «В/Г», «І» і «D/К».

- Якщо вибрано «Сильн.», ви не зможете приймати стереозвук або двоканальний звук.

«Пропуск»

Дозволяє пропускати канали, що не використовуються, під час вибору каналів за допомогою кнопки **PROG +/-**. (Пропущені канали можна вибрати за допомогою цифрових кнопок.)

«Система цвета»

Дозволяє вибрати колірну систему («Авто», «PAL», «SECAM», «NTSC3.58», «NTSC4.43» або «PAL60») відповідно до каналу.

«Усилитель сигнала» (Интеллект. усилитель сигнала)

Покращує якість зображення, якщо телесигнал занадто сильний або занадто слабкий.

За допомогою кнопок \uparrow/\downarrow виберіть «Выкл.», якщо сигнал занадто сильний (зображення спотворене, з'явилися смуги або перешкоди під час прийому сигналу) або «Авто», якщо сигнал ослабкий (зображення сніжить), а потім натисніть \oplus .

«Уровень сигнала»

Відображує рівень сигналу для поточної програми.

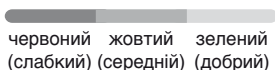

Замок от детей

PIN код	Дає змогу заблокувати певні канали або зовнішні входи телевізора. Введіть чотиризначний PIN-код за допомогою кнопок 0–9 на пульті дистанційного керування.
Смена PIN кода	Дає змогу змінити PIN-код.
Блокировка канала	Дозволяє заблокувати перегляд окремих каналів. Для перегляду заблокованого каналу виберіть «Разблокировка».
Блокировка входа	Дозволяє заблокувати перегляд із зовнішнього входу. Для перегляду із заблокованого входу виберіть «Разблокировка».

- Якщо ввести правильний PIN-код для заблокованого каналу або зовнішнього входу, функцію «Замок от детей» буде тимчасово деактивовано. Щоб знову активувати настройки «Замок от детей», вимкніть, а потім знову ввімкніть телевізор.
- Якщо PIN-код втрачено, див. стор. 37.



Автозапуск USB

Автоматично запускає перегляд ескізів, якщо телевізор увімкнено, а цифрову фотокамеру або інший пристрій з файлами фотозображень підключено до USB-порту та ввімкнено.

Избранные

Дає змогу налаштовувати улюблені канали та/або зовнішні входи, призначаючи їм номери.

Перегляд каналу або зовнішнього входу

За допомогою кнопок \updownarrow виберіть номер каналу або зовнішній вхід і натисніть \oplus .

Вимкнення списку улюблених каналів

Щоб повернутися до попереднього екрана, натисніть **RETURN**.

Додавання поточного каналу або зовнішнього входу до списку улюблених каналів

За допомогою кнопок \updownarrow виберіть «Добавить в избранные», а потім натисніть \oplus .

- \rightarrow • Якщо продовжити додавати елементи після 10-го елемента, нижній елемент списку буде автоматично видалено зі списку улюблених каналів.

Настройки таймера

Дозволяє встановити таймер для ввімкнення або вимкнення телевізора.

«Таймер сна»

Дозволяє встановити проміжок часу, після якого телевізор автоматично переходить у режим очікування.

- \rightarrow • Якщо вимкнути телевізор, а потім знову ввімкнути, для «Таймер сна» встановлюється значення «Викл.».

«Таймер включення»

Автоматично вмикає телевізор із режиму очікування.

«Устан. часов»

Дає змогу виставити час вручну.

- \rightarrow • «Устан. часов» автоматично скидає параметри в разі вимкнення джерела змінного струму.

- \rightarrow • Якщо режими «Таймер сна» або «Таймер включення» активно, індикатор (таймер) \odot на передній панелі телевізора світиться жовтим.

Настройка AV

«Метки оборудования»

Дозволяє призначити ім'я будь-якому обладнанню, підключеному до бічних і задніх гнізд. Ім'я відобразатиметься на екрані протягом короткого часу після вибору обладнання.

1 За допомогою кнопок \updownarrow виберіть потрібне джерело вводу, а потім натисніть \oplus .

2 За допомогою кнопок \updownarrow виберіть потрібну опцію з наведених нижче, а потім натисніть \oplus .

Метки оборудования: Використовує одне з попередньо встановлених маркувань для призначення імені підключеному обладнанню.

«Изм.»: Дозволяє створити власне маркування. Виконайте кроки 2–3 у розділі «Метки программ» (стор. 27).

«Пропуск»: Пропускає непотрібні джерела вхідних сигналів.

«Система цвета»

Вибирає систему кольорів («Авто», «PAL», «SECAM», «NTSC3.58», «NTSC4.43» або «PAL60») відповідно до повного відеосигналу, прийнятого з джерела входу.

«Видео 1: Вход/Выход»

Переключає відеороз'єм ↔ 1 і аудіороз'єм ↔ 1 між режимами вводу та виводу.

Якщо встановити значення «Выход», виводиться будь-що, що переглядається на екрані (за винятком сигналів із ↔ / ↔, HDMI IN 1, 2, 3 або 4 і ↔ / ↔ PC IN гнізда).

«Видео 3/Component вход»

Виберіть «Авто», щоб телевізор визначив і перемкнувся між компонентним відеороз'ємом ↔ і відеороз'ємом ↔ 3, якщо компонентний відеороз'єм ↔ або відеороз'єм ↔ 3 підключено.

• Роз'єм компонентного відеосигналу ↔ і відеороз'єм ↔ 3 одночасно використовувати не можна.

Настройка HDMI

Забезпечує зв'язок телевізора з обладнанням, що підтримує функцію Контроль по HDMI, підключеним до гнізд HDMI телевізора. Зауважте, що підключене обладнання необхідно також налаштувати для зв'язку з телевізором.

«Контроль по HDMI»

Дає змогу вибрати, чи пов'язувати операції телевізора та підключеного обладнання, сумісного з Контроль по HDMI. Якщо вибрано «Вкл.», доступні наведені нижче функції.

Якщо підключено певне обладнання Sony, сумісне з Контроль по HDMI, ця настройка автоматично застосовується до підключеного обладнання, якщо на телевізорі «Контроль по HDMI» встановлено на «Вкл.».

«Автовыкл. устройств»

Якщо встановлено на «Вкл.», підключене обладнання, сумісне з Контроль по HDMI, вимикається, коли телевізор вимикається за допомогою пульта дистанційного керування.

«Автовключение ТВ»

Якщо встановлено на «Вкл.», телевізор вмикається, коли вмикається підключене обладнання, сумісне з Контроль по HDMI.

«Список устр-в HDMI»

Відображає список підключеного обладнання, сумісного з Контроль по HDMI.

Виберіть «Активировать», щоб оновити «Список устр-в HDMI».

«Кнопки упр. Устройством»

Виберіть на пульті дистанційного керування телевізора функції кнопок для керування підключеним обладнанням.

«Стандартные»: Для основних операцій, таких як кнопки навігації (вгору, вниз, праворуч або ліворуч тощо).

«Кнопки настройки»: Для основних операцій та операцій кнопок, пов'язаних із каналами (наприклад, **PROG +/-**), або цифрових кнопок (0-9), тощо. Зручно для керування тюнером або декодером за допомогою пульта дистанційного керування.

«Кнопки меню»: Для основних операцій і операцій кнопок **MENU/TOOLS**. Зручно для вибору меню на програвачі дисків Blu-ray тощо за допомогою пульта дистанційного керування.

«Кнопки настр. и меню»: Для основних операцій і операцій кнопок, пов'язаних із каналами, а також кнопок **MENU/TOOLS**.

• «Контроль по HDMI» не можна використовувати, якщо операції телевізора пов'язано з операціями аудіосистеми, сумісної з Контроль по HDMI.
• Деякі пристрої з «Контроль по HDMI» не підтримують функцію «Управл-е устройством».

Автозапуск

Розпочинає процедуру початкового налаштування (стор. 6). Ця опція дозволяє заново налаштувати телевізор після переїзду, або щоб знайти нові канали, які нещодавно почали транслюватися.

Язык / Language	Дозволяє вибрати мову, якою відображується меню.
Сведения об изделии	Відображує відомості про телевізор.
Заводские настройки	Скидає всі параметри до заводських налаштувань. Після завершення цього процесу відображається екран початкового налаштування.  • Не вимикайте телевізор до завершення цього процесу (він триває приблизно 30 секунд) і не натискайте жодних кнопок.



Эко

Энергосбережение	Зменшує споживання електроенергії телевізором завдяки регулюванню підсвітки. Якщо вибрано «Откл. изобр.», зображення вимикається, а індикатор  (Вимкнення зображення) на передній панелі телевізора світиться зеленим. Звук залишається без змін.
Откл. неиспользуемого ТВ	Вимикає телевізор після простою протягом заданого періоду часу.
Управление питанием с ПК	Перемикає телевізор у режим очікування, якщо з джерела введення ПК не надходить сигнал протягом 30 секунд.

Установлення приладдя (кронштейн для настінного кріплення)

До споживачів:

З метою захисту виробу та з міркувань безпеки компанія Sony настійно рекомендує, щоб телевізор встановлювали дилери або ліцензовані постачальники компанії Sony. Не намагайтеся встановити його самостійно.

До дилерів та постачальників компанії Sony:

Приділяйте максимальну увагу безпеці під час установлення, періодичного технічного обслуговування та огляду цього виробу.

Телевізор можна встановити за допомогою кронштейна для настінного кріплення SU-WL500, SU-WL50B або SU-WL100 (продаються окремо).

- Див. інструкції, що входять до комплекту постачання настінного кріплення, щоб належним чином виконати встановлення.
- Див. розділ «Від'єднання підставки від телевізора» (стор. 8).
- Під час закріплення монтажного гачка встановіть телевізор на підставку.
- Модель SU-WL50B не розповсюджується на території Росії та України.

SU-WL100:

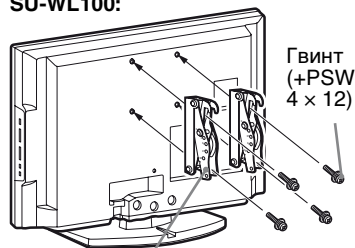

Монтажний гачок

SU-WL500:

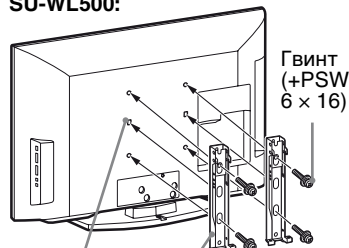

Квадратний отвір Монтажний гачок

SU-WL50B:

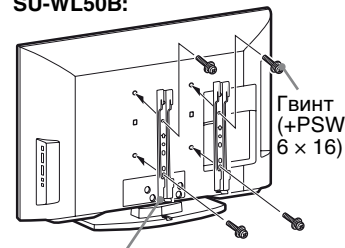

Монтажний гачок

Для встановлення цих виробів, особливо для визначення міцності стіни, яка має витримувати вагу телевізора, необхідний достатній досвід. Кріплення цих виробів до стіни обов'язково має виконуватися дилерами або ліцензованими постачальниками компанії Sony з дотриманням правил безпеки. Компанія Sony не несе відповідальність за будь-які збитки або пошкодження, спричинені неправильним установленням або неналежним поводженням із виробом.

Таблиця вимірів для встановлення телевізора

SU-WL100:

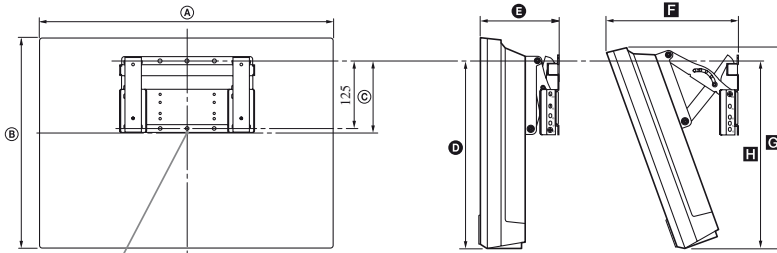

Центральна точка екрана

Одиниця виміру: мм

Назва моделі	Габаритні розміри дисплея		Розміри центра екрана	Довжина для кожного кута кріплення				
				Кут (0°)		Кут (20°)		
	A	B	C	D	E	F	G	H
KLV-26EX300	672	423	97	315	160	262	402	323
KLV-26NX400	683	436	97	318	156	264	413	328
KLV-22EX300	551	367	133	329	143	222	348	328

SU-WL500:

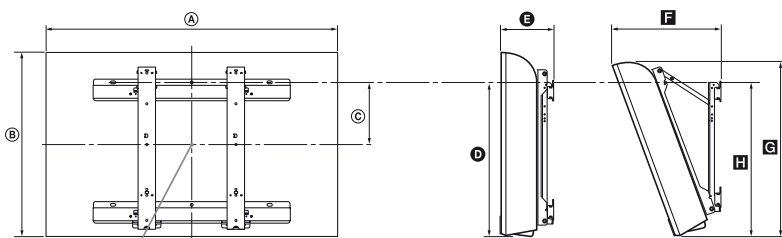

Центральна точка екрана

SU-WL50B:

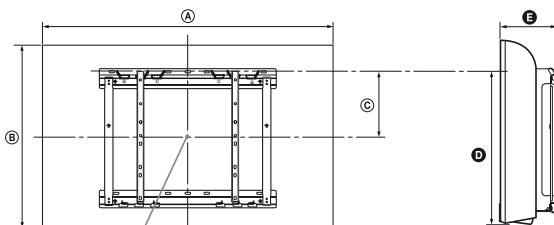

Центральна точка екрана

Одиниця виміру: мм

Назва моделі	Габаритні розміри дисплея		Розміри центра екрана		Довжина для кожного кута кріплення						
	A	B	C		Кут (0°)				Кут (20°)		
					D	E		F	G	H	
			SU-WL500	SU-WL50B	SU-WL500	SU-WL50B	SU-WL500	SU-WL50B	Тільки SU-WL500		
KLV-55EX500	1324	795	25	78	428	481	165	166	413	752	466
KLV-46EX500	1127	676	84	137	426	478	161	162	369	640	463
KLV-46EX400	1127	674	84	137	424	478	162	162	369	640	464
KLV-40EX500	992	599	122	175	426	479	159	160	341	567	463
KLV-40EX400	992	598	122	175	425	478	160	161	341	567	463
KLV-40NX500	1023	628	122	175	439	492	160	160	349	591	479
KLV-32EX500	800	497	172	200	497	454	156	157	303	470	461
KLV-32EX400/ KLV-32EX300	800	497	172	200	426	454	157	158	303	470	461
KLV-32NX500	825	517	172	200	432	429	156	157	309	488	471
KLV-32NX400	825	517	172	–	432	–	156	–	309	488	471

Цифри в наведеній вище таблиці можуть дещо відрізнятися залежно від встановлення.

УВАГА!

Стіна, на якій встановлюватиметься телевізор, має витримувати вагу, щонайменше вчетверо більшу за вагу телевізора. Вагу телевізора див. у розділі «Технічні характеристики».

Діаграма/таблиця розташування гвинтів та гачків

Розташування гвинта - Під час кріплення монтажного гачка до телевізора.

SU-WL500

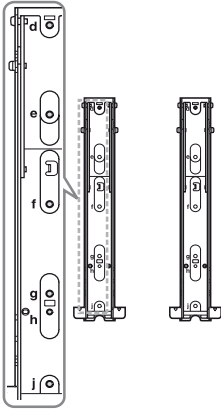

SU-WL50B

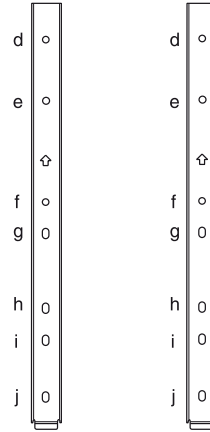

Розташування гачка - Під час установа телевізора на опорний кронштейн.

SU-WL100

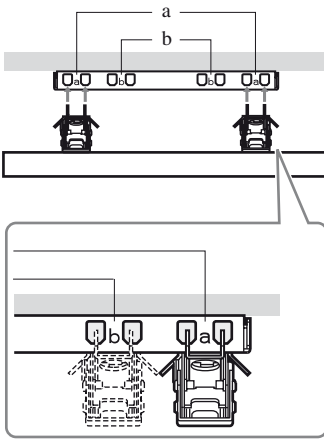

SU-WL500

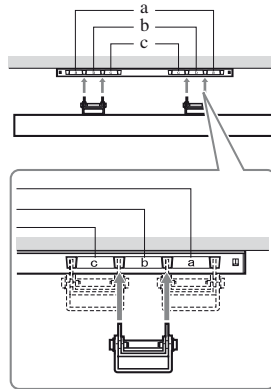

SU-WL50B

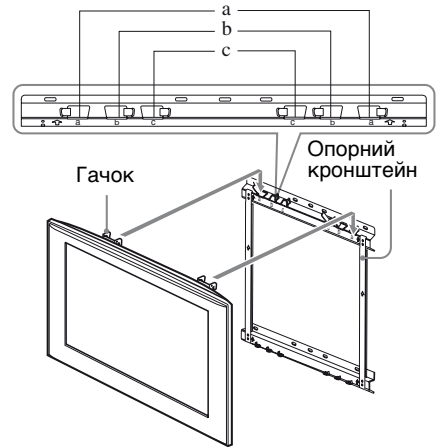

Додаткова інформація



Назва моделі	Розташування гвинта		Розташування гачка	
	SU-WL500	SU-WL50B	SU-WL500	SU-WL50B
KLV-55EX500	d, g	d, i	a	
KLV-46/40EX500/ KLV-46/40EX400/ KLV-40NX500	d, g	d, i	b	
KLV-32EX500/ KLV-32EX400/ KLV-32EX300/ KLV-32NX500	e, g	e, h	c	
KLV-32NX400	e, g	-	c	-
			SU-WL100	
KLV-26EX300/KLV-26NX400			a	
KLV-22EX300			b	

Усунення несправностей

Перевірте, чи миготить індикатор  (режим очікування) червоним кольором.

Якщо він блимає

Активована функція самодіагностики.



- 1 Порахуйте, скільки разів індикатор  (режим очікування) блимає після кожної перерви у три секунди.
Наприклад, індикатор блимає тричі, потім, через три секунди, знову три блимання і т. д.
- 2 Натисніть кнопку  на телевізорі, щоб вимкнути його, витягніть шнур живлення змінного струму з розетки та зверніться до свого дилера або до центру обслуговування Sony з приводу блимання індикатора (кількості блимань).

Якщо він не блимає

- 1 Перегляньте наведені нижче пункти.
- 2 Якщо проблема не зникає, здайте телевізор на обслуговування кваліфікованим фахівцям.

Зображення

Немає зображення (екран темний) та немає звуку

- Переверте підключення антени (кабелю).
- Підключіть телевізор до розетки мережі змінного струму та натисніть кнопку  на телевізорі.
- Якщо індикатор  (режим очікування) світиться червоним, натисніть .

На екрані відсутні зображення або інформація меню від обладнання, підключеного до гнізда відеовходу

- Натисніть , щоб відобразити список підключеного обладнання, та виберіть потрібне джерело вхідного сигналу.
- Переверте з'єднання між додатковим обладнанням і телевізором.

Роздвоєне зображення

- Переверте підключення, розташування та напрям антени (кабелю).

На екрані тільки шум і сніг

- Переверте, чи не зламано та не зігнуто антену.
- Переверте, чи не минув строк служби антени (за звичайного використання він становить від трьох до п'яти років і від одного до двох років на морському узбережжі).

Спотворене зображення (пунктирні лінії або смуги)

- Тримайте телевізор подалі від джерел електричних перешкод, таких як автомобілі, мотоцикли, фени або додаткове обладнання.
- Під час встановлення додаткового обладнання залишайте простір між ним та телевізором.
- Переверте підключення антени (кабелю).
- Тримайте кабель антени окремо від інших з'єднувальних кабелів.

Шум поверх зображення або звуку під час перегляду каналу ТБ

- Відрегулюйте «АПЧ» (автоматичне точне настроювання) для чистішого прийому (стор. 28).

На екрані з'являються дрібні чорні цятки та/або яскраві крапки

- Зображення дисплея складається з пікселів. Дрібні чорні цятки та/або яскраві крапки (пікселі) на екрані не є ознакою неправильної роботи.

Контури зображення спотворені



- Змініть поточні настройки «Фільм» на інші (стор. 23).

Програми без кольору

- Виберіть «Сброс» (стор. 22).

Відсутність кольору або незвичний колір під час перегляду сигналу з гнізд Y, P_v/C_v, P_r/C_r для

 / 

- Переверте підключення до гнізд Y, P_v/C_v, P_r/C_r для  /  та надійність закріплення кожного штепселя у відповідному гнізді.

На екрані не відображається зображення з підключеного обладнання



- Увімкніть підключене обладнання.
- Переверте підключення кабелю.
- Натисніть , щоб відобразити список підключеного обладнання, та виберіть потрібне джерело вхідного сигналу.
- Правильно вставте картку пам'яті або інший пристрій збереження даних у цифрову фотокамеру.
- Використовуйте картки пам'яті цифрових фотокамер або інші пристрої збереження даних, відформатовані згідно з інструкціями з експлуатації цифрової фотокамери.
- Операції не гарантовані для всіх USB-пристроїв. Також операції відрізняються залежно від функцій USB-пристрою та відеофайлу, що наразі відтворюється.

Не вдається вибрати підключене обладнання в меню або переключити джерело вхідного сигналу

- Переверте підключення кабелю.

Звук

Немає звуку, але зображення нормальне

- Натисніть  +/- або  (вимкнення звуку).
- Переверте, чи встановлено для параметра «Динамик ТВ» (стор. 24).

Звук відсутній або супроводжується шумами

- Переверте, чи правильно настроєно ТБ-систему (стор. 27).

Канали

Деякі канали пусті

- Канал доступний лише для зашифрованого/абонентського транслявання. Придбайте абонемент на послуги платного телебачення.
- Канал використовується тільки для передавання даних (без зображення або звуку).
- Зверніться за додатковою інформацією щодо трансляції до відповідної телекомпанії.

Загальні проблеми

Телевізор вимикається автоматично (переходить у режим очікування)

- Перевірте, чи ввімкнено «Таймер сна», або підтвердьте значення параметра «Продолжительность» для «Таймер включения» (стор. 29).
- Перевірте, чи ввімкнено «Откл. неиспользуемого ТВ» (стор. 31).

Телевізор вмикається автоматично

- Перевірте, чи ввімкнено «Таймер включения» (стор. 29).

Не можна вибрати деякі джерела вхідного сигналу

- Виберіть «Метки оборудования» та скасуйте параметр «Пропуск» для джерела вхідного сигналу (стор. 29).

Пульт дистанційного керування не працює

- Замініть батарейки.

HDMI-обладнання не відображається у «Список устр-в HDMI»

- Перевірте, чи обладнання сумісне з Контроль по HDMI.















Не вдається вибрати «Выкл.» у «Контроль по HDMI»

- Якщо підключено будь-яку аудіосистему, сумісну з Контроль по HDMI, у цьому меню не можна вибрати «Выкл.». Щоб звук виводився через динамік телевізора, виберіть «Динамик ТВ» у меню «Динамик» (стор. 24).

Пароль втрачено

- Виберіть настройки «PIN код» у настройках «Замок от детей» і введіть головний пароль: 9999. Після цього попередній пароль буде стерто, і можна буде ввести новий пароль (стор. 28).

Технічні характеристики

Назва моделі	KLV-55EX500	KLV-46EX500 KLV-46EX400	KLV-40EX500 KLV-40EX400 KLV-40NX500	KLV-32EX500 KLV-32EX400 KLV-32EX300 KLV-32NX500 KLV-32NX400	KLV-26EX300 KLV-26NX400	KLV-22EX300
Система						
Система панелі	ПК-дисплей (рідинно-кристалічний дисплей)					
Система ТБ	В/Г, І, D/К, М					
Система кольору/відео	PAL, PAL60 (Тільки відеовхід), SECAM, NTSC4,43 (тільки відеовхід), NTSC3,58					
Покриття каналів	В/Г: VHF: з E2 до E12/UHF: з E21 до E69/CATV: з S01 до S03, з S1 до S41 І: UHF: з B21 до B69/CATV: з S01 до S03, з S1 до S41 D/К: VHF: з C1 до C12, з R1 до R12/UHF: з C13 до C57, з R21 до R60/CATV: з S01 до S03, з S1 до S41, з Z1 до Z39 М: VHF: з A2 до A13/UHF: з A14 до A79/CATV: з A8 до A2, з А до W+4, з W+6 до W+84					
Вихідна потужність звуку	10 Вт + 10 Вт			8 Вт + 8 Вт		5 Вт + 5 Вт
Роз'єми вхідного та вихідного сигналу						
Антенa	Зовнішній роз'єм із опором 75 Ом для VHF/UHF					
 1	Відеовхід (гнізда для підключення програвача)/Вихід монітора					
 1	Аудіовхід (гнізда для підключення програвача)/Вихід монітора					
 2	Відеовхід (гніздо для підключення програвача)					
 2	Аудіовхід (гнізда для підключення програвача)					
 COMPONENT IN/  3	 COMPONENT IN Підтримувані формати: 1080р, 1080i, 720р, 576р, 576i, 480р, 480i Y: розмах напруги 1, 75 Ом, негативна синхронізація 0,3 В/Рв/Св: розмах напруги 0,7, 75 Ом/Pr/ Cr: розмах напруги 0,7, 75 Ом  3 відеовхід (гніздо для підключення програвача)					
 COMPONENT IN	Аудіовхід (гнізда для підключення програвача)					
HDMI IN 1, 2, 3, 4	Відео: 1080/24р, 1080р, 1080i, 720р, 576р, 576i, 480р, 480i Аудіо: двоканальна лінійна імпульсно-кодова модуляція: 32, 44,1 і 48 кГц, 16, 20 і 24 біт  Аналоговий аудіовхід (міні-гніздо) (лише HDMI IN 2) Вхід для ПК (див. стор. 26)					
PC IN 	Вхід із ПК (D-sub 15-штирковий) (див. стор. 26) G: розмах напруги 0,7, 75 Ом, без синхронізації в каналі зеленого/В: розмах напруги 0,7, 75 Ом/ R: розмах напруги 0,7, 75 Ом/HD: розмах напруги 1–5/VD: розмах напруги 1–5					
PC IN 	Аудіовхід ПК (міні-гніздо)					
	USB -порт					
	Гніздо навушників					

Живлення та інше		KLV-55EX500	KLV-46EX500	KLV-46EX400	KLV-40EX500	KLV-40EX400	KLV-40NX500	KLV-32EX500
Вимоги до живлення		110–240 В змінного струму, 50/60 Гц 220–240 В змінного струму, 50/60 Гц (Тільки для Росії й України)						
Розмір екрана (по діагоналі)	дюймів	55	46	40			32	
	см (Приблизно)	138,8	116,8	101,6			80,1	
Роздільна здатність дисплея		1920 пікселів (горизонтально) x 1080 рядків (вертикально)						
Споживання електроенергії		Зазначено на задній панелі телевізора.						
Габаритні розміри (Приблизно) (ширина x висота x товщина)	з підставкою (мм)	1324 x 832 x 350	1127 x 713 x 281	1127 x 711 x 294	992 x 636 x 260	992 x 635 x 250	1023 x 665 x 310	800 x 534 x 250
	без підставки (мм)	1324 x 795 x 105	1127 x 676 x 101	1127 x 674 x 102	992 x 599 x 99	992 x 598 x 100	1023 x 628 x 100	800 x 497 x 96
Маса (Приблизно)	з підставкою (кг)	30,7	21,6	20,4	16,4	15,9	22,4	11,9
	без підставки (кг)	26,7	18,7	18,1	14,2	13,9	19,2	9,9
Додаткове приладдя	Кронштейн для настінного кріплення	SU-WL500 або SU-WL50B*						

Живлення та інше		KLV-32EX400	KLV-32EX300	KLV-32NX500	KLV-32NX400	KLV-26EX300	KLV-26NX400	KLV-22EX300
Вимоги до живлення		110–240 В змінного струму, 50/60 Гц 220–240 В змінного струму, 50/60 Гц (Тільки для Росії й України)						
Розмір екрана (по діагоналі)	дюймів	32				26	22	
	см (Приблизно)	80,1	80,0	80,1	80,0	66,1	54,8	
Роздільна здатність дисплея		1920 пікселів (горизонтально) x 1080 рядків (вертикально)	1366 пікселів (горизонтально) x 768 рядків (вертикально)	1920 пікселів (горизонтально) x 1080 рядків (вертикально)	1366 пікселів (горизонтально) x 768 рядків (вертикально)			
Споживання електроенергії		Зазначено на задній панелі телевізора.						
Габаритні розміри (Приблизно) (ширина x висота x товщина)	з підставкою (мм)	800 x 532 x 220		825 x 554 x 260		672 x 459 x 220	683 x 477 x 260	551 x 402 x 215
	без підставки (мм)	800 x 497 x 97		825 x 517 x 102		672 x 423 x 99	683 x 436 x 98	551 x 367 x 82
Маса (Приблизно)	з підставкою (кг)	11,0		15,5		8,8	11,4	6,6
	без підставки (кг)	9,5		13,0		7,3	8,9	6,0
Додаткове приладдя	Кронштейн для настінного кріплення	SU-WL500 або SU-WL50B*			SU-WL500	SU-WL100		

* Модель SU-WL50B не розповсюджується на території Росії та України.

Конструкція та технічні характеристики можуть бути змінені без оповіщення.

Інструкція «Установлення кронштейна для настінного кріплення» не постачається з телевізором у вигляді окремої брошури. Інструкції з установлення включено до цього посібника.

Надруковано на папері з можливістю переробки 70% чи більше, з використанням чорнила без летких органічних сполук, а виготовленого на основі рослинної олії.

<http://www.sony.net/>

© 2010 Sony Corporation Printed in Malaysia



* 4 1 6 7 2 3 9 7 1 * (1)