

CD/DVD Player

Betjeningsvejledning



DVP-NS30

ADVARSEL!

For at reducere risikoen for brand eller elektrisk stød må dette apparat ikke udsættes for regn eller fugt.

Åbn ikke kabinettet for at undgå elektrisk stød. Overlad alt reparationsarbejde til faguddannet personale.

Netledningen må kun udskiftes af faguddannet servicepersonale.

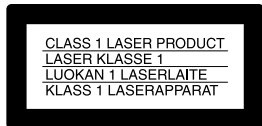

Denne afspiller er klassificeret som et LASER KLASSE 1-produkt. LASER KLASSE 1-PRODUKTMÆRKET findes på bagsiden.



Håndtering af udtjente elektriske og elektroniske produkter (Gælder for den Europæiske Union og andre europæiske lande med separate indsamlingssystemer)

Dette symbol på produktet eller emballagen angiver, at produktet ikke må behandles som husholdningsaffald. Det skal i stedet indleveres på en deponeringsplads specielt indrettet til modtagelse og oparbejdning af elektriske og elektroniske produkter. Ved at sikre at produktet bortskaffes korrekt, forebygges de eventuelle negative miljø- og sundhedsskadelige påvirkninger, som en ukorrekt affaldshåndtering af produktet kan forårsage. Genindvinding af materialer vil medvirke til at bevare naturens ressourcer. Yderligere information om genindvindingen af dette produkt kan fås hos myndighederne, det lokale renovationselskab eller butikken, hvor produktet blev købt.

ADVARSEL!

Brug af optiske instrumenter sammen med dette produkt forøger risikoen for øjenskader. Eftersom den laserstråle, der anvendes i denne CD/DVD-afspiller, er skadelig for øjnene, må du ikke skille kabinettet ad.

Overlad alt reparationsarbejde til faguddannet personale.

Forholdsregler

Sikkerhed

- Denne afspiller bruger 220 – 240 V vekselstrøm, 50/60 Hz. Kontroller, at afspillerens driftsspænding er den samme som den lokale strømforsyning.
- Anbring ikke objekter, der er fyldt med væsker, f.eks. vaser, på apparatet, så risiko for brand eller stød undgås.

Installation

- Anbring ikke afspilleren i en skrå stilling. Den er kun beregnet til at blive betjent i vandret stilling.
- Anbring ikke afspilleren og discs i nærheden af udstyr med stærke magneter, f.eks. mikrobølgeovne eller store højttalere.
- Anbring ikke tunge genstande på afspilleren.

Bemærkninger vedr. disks

- Hold i diskens kant for ikke at gøre den beskidt. Rør ikke ved overfladen.

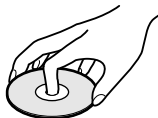

- Udsæt ikke disken for direkte sollys eller varmekilder, f.eks. varmluftskanaler, og efterlad den ikke i en bil, der er parkeret i direkte sollys, da temperaturen i bilen kan stige voldsomt.
- Anbring disken i coveret efter afspilning.
- Rengør disken med en rengøringsklud. Aftør disken fra midten og ud.



- Anvend ikke opløsningsmidler, såsom rensbenzin, fortynder, rensmidler til CD'er/linser eller antistatisk spray, der er beregnet til LP'er af vinyl.
- Hvis du har udskrevet og sat en mærkat på disken, skal den være helt tør, før du afspiller disken.

Forholdsregler

Sikkerhed

Hvis der tabes en genstand eller spildes væske i kabinettet, skal strømmen afbrydes og afspilleren kontrolleres af en servicetekniker, før den igen tages i brug.

Strømkilder

- Strømmen til afspilleren er ikke afbrudt, så længe afspilleren er tilsluttet stikkontakten. Dette gælder også, selvom selve afspilleren er slukket.
- Hvis du ikke skal anvende afspilleren i længere tid, skal du tage stikket ud af stikkontakten. Hvis du vil tage stikket ud af stikkontakten, skal du trække i selve stikket, aldrig i ledningen.

Placering

- Anbring afspilleren på et sted med god ventilation for at undgå overophedning af afspilleren.
- Anbring ikke afspilleren på en blød overflade, f.eks. et tæppe.
- Anbring ikke afspilleren på et sted i nærheden af varmekilder eller på et sted, hvor den udsættes for direkte sollys, meget støv eller mekaniske vibrationer.

Betjening

- Hvis afspilleren flyttes direkte fra et koldt til et varmt sted eller placeres i et rum med høj luftfugtighed, er der risiko for, at der dannes kondensvand på linserne i afspilleren. Hvis dette sker, fungerer afspilleren muligvis ikke korrekt. I så fald skal du fjerne disken og lade afspilleren stå tændt i ca. en halv time, indtil fugten er fordampet.
- Når du flytter afspilleren, skal du fjerne eventuelle diske. Den pågældende disk kan gå i stykker, hvis den ikke fjernes.

Lydstyrkeregulering

Skru ikke op for lyden, når du lytter til en sektion med meget lave lyde eller uden lyd. Hvis du skruer op, kan højttalerne blive ødelagt, hvis du afspiller en sektion med kraftige lydssignaler.

Rengøring

Rengør kabinettet, betjeningspanelet og kontrolknapperne med en blød klud, der er fugtet let med et mildt rengøringsmiddel. Brug ikke skuresvampe, skurepulver eller opløsningsmidler, f.eks. sprit eller rensbenzin.

Eller rens-CD'er, rensmidler til CD'er/linser

Anvend ikke almindelige rens-CD'er eller rengøringsmidler til CD'er (våd eller spray). Dette kan resultere i, at der opstår fejl i apparatet.

VIGTIGT!

Advarsel! Denne afspiller kan vise et stillvideobillede eller et billede på TV-skærmen uendeligt. Hvis stillvideobilledet eller billedet på TV-skærmen vises i længere tid, er der risiko for permanent beskadigelse af TV-skærmen. Plasma- og projektions-TV er særlig følsomme over for dette.

Kontakt nærmeste Sony-forhandler, hvis du har spørgsmål, eller der opstår problemer med afspilleren.

Indholdsfortegnelse

ADVARSEL!	2
Bemærkninger vedr. disks	2
Forholdsregler	3
Om denne betjeningsvejledning	5
Denne afspiller kan afspille følgende disc'e	6
Stikordsregister til dele og kontrolknapper	8
Vejledning til kontrolmenuudisplayet (Magic Pad)	11
Tilslutninger	14
Tilslutning af afspilleren	14
Trin 1: Udpakning	14
Trin 2: Isættelse af batterier i fjernbetjeningen	14
Trin 3: Tilslutning af videokabler	15
Trin 4: Tilslutning af lyd kabler	17
Trin 5: Tilslutning af netledning	19
Trin 6: Hurtig installation	19
Afspilning af discs	21
Afspilning af discs	21
Sådan genoptager du afspilningen fra det punkt, hvor du stoppede disc'en (Genoptag afspilning)	23
Brug af DVD-menuen	24
Valg af "ORIGINAL" eller "PLAY LIST" på en DVD-RW	25
Afspilning af VIDEO-CD'er med PBC-funktioner (PBC-afspilning)	25
Forskellige afspilningsfunktioner (Programafspilning, Vilkårlig afspilning, Gentag afspilning, A-B Gentag afspilning)	26
Søgning efter en sekvens	31
Søgning efter et bestemt punkt på en disk (Søg, Scan, Afspilning i slowmotion, Frys billede)	31
Søgning efter titel/kapitel/spor/sekvens osv.	32
Søgning efter sekvens (BILLEDNAVIGATION)	34
Visning af oplysninger om disc'en	35
Visning af spilletid og resterende spilletid	35
Lydjusteringer	38
Ændring af lyd	38
Indstillinger for TV Virtual Surround (TVS)	39
Afspilning af film	41
Ændring af vinkler	41
Visning af undertekster	41
Justering af afspilningsbilledet (BRUGERDEFINERET BILLEDE)	42
Et skarpere billede (SKARPHED)	43
MP3-lyd og JPEG-billeder	44
Om MP3-lydspor og JPEG-billedfiler	44
Afspilning af MP3-lydspor og JPEG-billedfiler	45
Afspilning af JPEG-billeder som et diasshow	48

Brug af yderligere funktioner	50
Låsning af disks (BRUGERDEFINERET BØRNESIKRING, BØRNESIKRING)	50
Betjening af TV'et med den medfølgende fjernbetjening	53
Indstillinger og justeringer	55
Brug af installationsmenuen	55
Indstilling af sproget til displayet eller lydsporet (SPROG-INDSTILLING)	56
Displayindstillinger (SKÆRMINDSTILLING)	57
Brugerdefinerede indstillinger (BRUGERDEFINERET INDSTILLING)	58
Lydindstillinger (LYDINDSTILLING)	59
Yderligere oplysninger	61
Fejlfinding	61
Selvdiagnosticeringsfunktion (Når der vises bogstaver/tal i displayet)	63
Ordlister	64
Specifikationer	65
Liste over sprogkoder	66
Indeks	67

Om denne betjeningsvejledning

- Anvisningerne i denne betjeningsvejledning beskriver knapperne på fjernbetjeningen. Du kan også bruge knapperne på afspilleren, hvis de har de samme eller lignende navne som dem på fjernbetjeningen.
- "DVD" bruges som fællesbetegnelse for DVD VIDEO, DVD+RW/DVD+R og DVD-RW/DVD-R.
- Nedenfor beskrives betydningen af de ikoner, der bruges i denne betjeningsvejledning:

Ikoner	Betydning
DVD-V	Funktioner, der er tilgængelige for DVD VIDEO'er og DVD-RW'er/DVD+R'er i VR-tilstand eller DVD-RW'er/DVD-R'er i videotilstand
DVD-RW	Funktioner, der er tilgængelige for DVD-RW i VR-tilstand (Video Recording – videooptagelse).
VCD	Funktioner, der er tilgængelige for VIDEO-CD'er (herunder Super VCD'er eller CD-R/CD-RW i VIDEO-CD-format eller Super VCD-format).
CD	Funktioner, der er tilgængelige for MUSIK-CD'er eller CD-R/CD-RW i MUSIK-CD-format.
DATA CD	Funktioner, der er tilgængelige for DATA-CD'er (CD-ROM'er/CD-R'er/CD-RW'er) indeholdende MP3*1-lydspor og JPEG-billedfiler
DATA DVD	Funktioner, der er tilgængelige for DATA-DVD'er (DVD-ROM'er/DVD+RW'er/DVD+R'er/DVD-RW'er/DVD-R'er) indeholdende MP3*1-lydspor og JPEG-billedfiler.

*1 MP3 (MPEG-1 Audio Layer III) er et standardformat defineret af ISO (International Organization for Standardization)/IEC (International Electrotechnical Commission) MPEG, som komprimerer lyddata.

Denne afspiller kan afspille følgende disc'e

Disc type	
DVD VIDEO	
DVD-RW/-R	 
DVD+RW/+R	  
VIDEO CD/ MUSIK-CD	 
CD-RW/-R	 

Logoerne "DVD+RW", "DVD-RW", "DVD+R", "DVD-Video" og "CD" er varemærker.

Bemærkning om CD'er/DVD'er

Afspilleren understøtter CD-ROM'er/CD-R'er/CD-RW'er i følgende formater:

- MUSIK-CD-format
- VIDEO-CD-format
- MP3-lydspor og JPEG-billedfiler, der overholder ISO 9660* niveau 1/niveau 2 eller det udvidede format Joliet
- KODAK Picture CD-format

* Et logisk format af filer og mapper på CD-ROM'er som defineret af ISO (International Organization for Standardization).

Afspilleren understøtter DVD-ROM'er/DVD+RW'er/DVD-RW'er/DVD+R'er/DVD-R'er i følgende formater:

- MP3-lydspor og JPEG-billedfiler i et format i overensstemmelse med UDF (Universal Disk Format).

Eksempler på disc'e, som afspilleren ikke kan afspille

Afspilleren kan ikke afspille følgende disc'e:

- CD-ROM'er/CD-R'er/CD-RW'er optaget i andre formater end formaterne på denne sides liste.
- CD-ROM'er i PHOTO CD-format.
- Data-sektioner på CD-Extra'er.
- Lyd-DVD'er.
- HD-lag på Super Lyd-CD'er.

Afspilleren kan desuden ikke afspille følgende disc'e:

- En DVD VIDEO med en anden områdekode.
- En disc med en afvigende form (f.eks. kort- eller hjerteformet).
- En disc med påklæbet papir eller klistermærker.
- En disc med lim fra cellofantape eller klistermærker.

Områdekode

På bagsiden af afspilleren findes en områdekode, og den kan kun afspille DVD VIDEO'er, der er mærket med en tilsvarende områdekode. Denne sikkerhedsforanstaltning bruges til at beskytte ophavsretten.

DVD VIDEO'er med mærket  kan også afspilles på denne afspiller.

Hvis du forsøger at afspille andre DVD VIDEO'er, vises meddelelsen "Afspilning af denne plade er ikke tilladt i denne geografiske region" på TV-skærmen. Afhængigt af DVD VIDEO'en er der muligvis ikke angivet en områdekode på DVD VIDEO'en, selvom den ikke kan afspilles i det pågældende område.

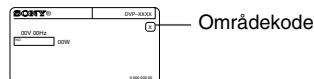

Bemærk

- **Bemærkninger vedr. DVD+RW'er/ DVD+R'er, DVD-RW'er/DVD-R'er eller CD-R/CD-RW**

Bemærk, at nogle DVD+RW/DVD+R, DVD-RW/ DVD-R eller CD-R/CD-RW ikke kan afspilles på denne afspiller på grund af optagelseskvaliteten eller diskens fysiske tilstand, eller på grund af tilstande i optageenheden eller den tilknyttede software.

En disc kan ikke afspilles, hvis den ikke er afsluttet korrekt. Yderligere oplysninger findes i betjeningsvejledningen til optageren. Bemærk, at nogle afspilningsfunktioner muligvis ikke virker med visse DVD+RW/DVD+R, selvom de er korrekt afsluttet. I dette tilfælde skal disc'en afspilles med normal afspilning. Endvidere kan visse DATA-CD'er/DATA-DVD'er, der er oprettet i Packet Write-format ikke afspilles.

- **Musikdisks med teknologi til beskyttelse af ophavsret**

Dette produkt er beregnet til at afspille diske, der følger CD-standarden (Compact Disc).

Nogle pladeselskaber er begyndt på at producere diske med teknologi til beskyttelse af ophavsretten. Vær opmærksom på, at der blandt disse diske er nogle, der ikke følger CD-standarden, og de kan muligvis ikke afspilles på dette produkt.

- **Bemærkninger om DualDiscs**

En DualDisc er en tosidet disk, der kombinerer dvd-indhold på den ene side med digitalt lydindhold på den anden.

Da materialet på lydsiden imidlertid ikke stemmer overens med cd-standarden (Compact Disc), kan afspilning på dette produkt ikke garanteres.

Ophavsret

Dette produkt anvender teknologi til beskyttelse af ophavsret, der er beskyttet af amerikanske patenter og andre immaterielle ejendomsrettigheder. Brug af denne teknologi til beskyttelse af ophavsret skal ske med tilladelse fra Macrovision og er kun beregnet til privatbrug og andre former for begrænset visning, medmindre andet er godkendt af Macrovision. Reverse engineering eller disassemblering er forbudt.

Bemærkning vedr. afspilningsfunktioner for DVD'er og VIDEO-CD'er





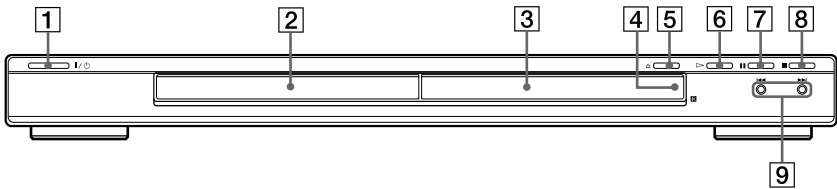

Nogle afspilningsfunktioner for DVD'er og VIDEO-CD'er kan være bevidst fastsat af softwareproducenterne. Da denne afspiller understøtter afspilning af DVD'er og VIDEO-CD'er i overensstemmelse med det diskindhold, softwareproducenterne har udviklet, er nogle af afspilningsfunktionerne muligvis ikke tilgængelige. Læs også de anvisninger, der fulgte med DVD'erne eller VIDEO-CD'erne.

Stikordsregister til dele og kontrolknapper

Se siderne angivet i parentes, hvis du ønsker yderligere oplysninger.

Frontpanel



- | | |
|---|---|
| 1 Knappen  (tænd/standby) (21) | 6 Knappen  (afspil) (21) |
| 2 Diskskuffe (21) | 7 Knappen  (pause) (22) |
| 3 Frontpaneldisplay (9) | 8 Knappen  (stop) (22) |
| 4  (fjernbetjeningsmodtager) (14) | 9 Knappen  (forrige/næste) (31) |
| 5 Knappen  (åbn/luk) (21) | |

Bagpanel

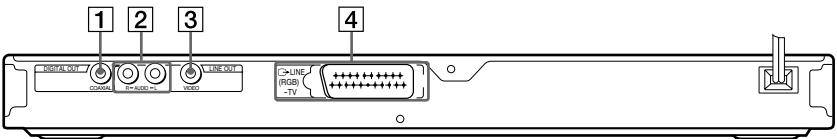

- | | |
|--|---|
| 1 DIGITAL OUT (COAXIAL)-stik (digitaludgang, koaksial) (17) | 3 LINE OUT (VIDEO)-stik (line out, video) (15) |
| 2 LINE OUT L/R (AUDIO)-udgange (linie ud v/h (lyd) (17) | 4 LINE-TV-bøsning (RGB) (15) |

Frontpaneldisplay

Under afspilning af DVD VIDEO/DVD-RW

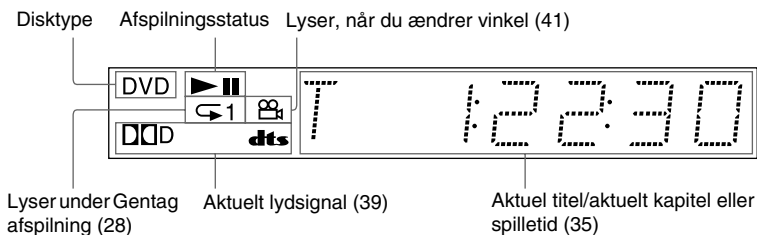

Under afspilning af VIDEO-CD med PBC-funktioner (Playback Control – Afspilningskontrol) (25)

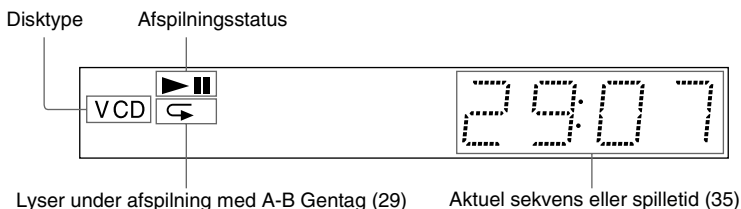

Under afspilning af en CD, DATA DVD (MP3-lyd), DATA CD (MP3 lyd) eller VIDEO CD (uden PBC)

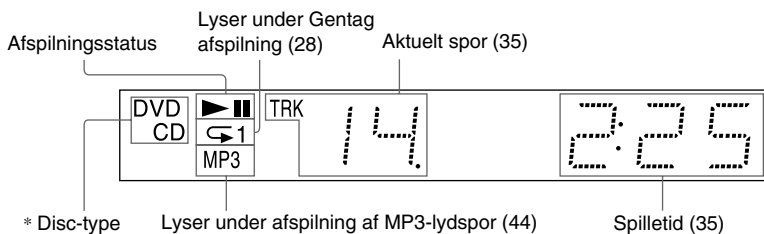

* DVD-indikatoren vises under afspilning af DATA DVD'er.

Fjernbetjening

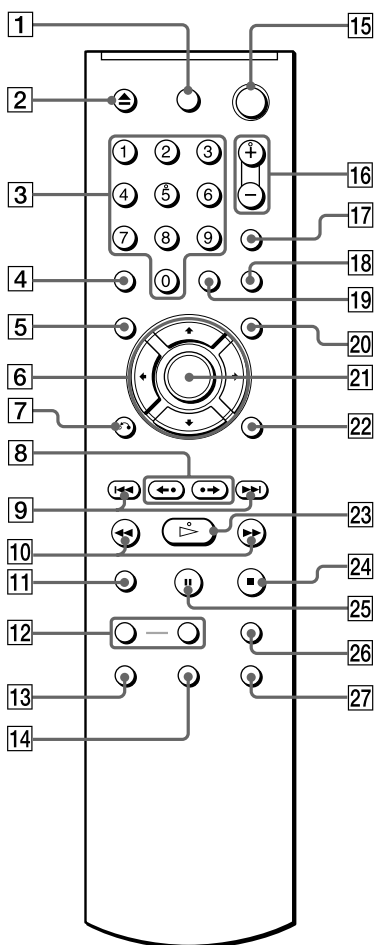

- 1** Knappen TV (tænd/standby) (53)
- 2** Knappen (åbn/luk) (22)
- 3** Nummerknapper (24)
Nummerknapp er forsynet med en indikator.*
- 4** Knappen CLEAR (slet) (26)
- 5** Knappen TOP MENU (hovedmenu) (24)
- 6** Knapperne (24)
- 7** Knappen RETURN (retur) (23)

- 8** Knappen (afspilning/trin/frem/trin) (22, 32)
- 9** Knappen (forrige/næste) (22)
- 10** Knappen (scan/langsom) (32)
- 11** Knappen ZOOM (22, 47)
- 12** Knappen SLOW PLAY/FAST PLAY (langsom afspilning/hurtig afspilning) (22)
- 13** Knappen (lyd) (38)
- 14** Knappen (undertekst) (41)
- 15** Knappen (tænd/standby) (21)
- 16** Knappen (lydstyrke) +/- (53)
Knappen + er forsynet med en indikator.*
- 17** Knappen (TV/video) (53)
- 18** Knappen PICTURE NAVI (billednavigation) (34, 47)
- 19** Knappen TIME/TEXT (tid/tekst) (35)
- 20** Knappen MENU (24)
- 21** Knappen ENTER (aktiver/vælg) (19)
- 22** Knappen DISPLAY (display) (11)
- 23** Knappen (afspil) (21)
Knappen er forsynet med en indikator.*
- 24** Knappen (stop) (22)
- 25** Knappen (pause) (22)
- 26** Knappen SUR (surround) (39)
- 27** Knappen (vinkel) (41)

* Indikatoren kan bruges som reference under betjening af afsplayeren.

Vejledning til kontrolmenudisplayet (Magic Pad)

Brug kontrolmenuen til at vælge en funktion og til at få vist relaterede oplysninger. Tryk flere gange på DISPLAY for at aktivere eller ændre kontrolmenudisplayet på følgende måde:

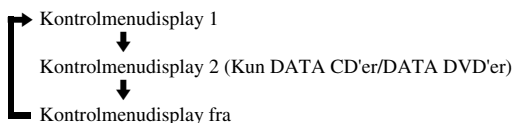

Kontrolmenudisplayet

Kontrolmenudisplay 1 og 2 viser forskellige menupunkter, afhængigt af disktypen. Oplysninger om de enkelte menupunkter findes på de sider, der er anført i parentes.

Eksempel: Kontrolmenudisplay 1 under afspilning af en DVD VIDEO'er.

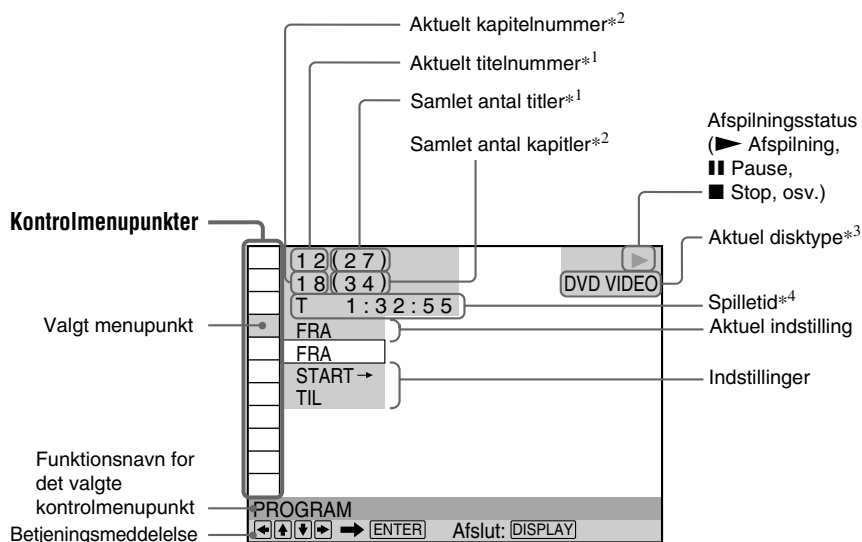

*¹ Viser sekvensnummeret for VIDEO CD'er (PBC er aktiveret), spornummeret for VIDEO CD'er/CD'er, albumnummer for DATA DVD'er/DATA CD'er.

*² Viser indeksnummeret for VIDEO CD'er, MP3-lydspornummer eller JPEG-billedfilnummer for DATA CD'er/DATA DVD'er.



















*³ Viser Super VCD som "SVCD".

*⁴ Viser dato for JPEG-filer.

Sådan slukker du displayet

Tryk på DISPLAY.

Liste over kontrolmenupunkter

Menupunkt	Navn på menupunkt, funktion
	TITEL (side 32)/SEKVEN (side 33)/SPOR (side 33) Vælger den titel, den sekvens eller det spor, der skal afspilles.
	KAPITEL (side 32)/INDEKS (side 33) Vælger det kapitel eller det indeks, der skal afspilles.
	SPOR (side 33) Vælger det spor, der skal afspilles.
	ORIGINAL/PLAY LIST (side 25) Vælger den type titel (DVD-RW), der skal afspilles, den oprindelige afspilningsliste (ORIGINAL) eller en redigeret afspilningsliste (PLAY LIST).
	KLOKKEN/TEKST (side 32) Viser den forløbne og den resterende spilletid. Indtast en tidskode ved søgning efter billeder og musik. Viser DVD'ens/CD'ens tekst eller DATA CD'ens/DATA DVD'ens spornavn/filnavn.
	PROGRAM (side 26) Vælger titel, kapitel eller spor i den ønskede rækkefølge.
	SHUFFLE (side 28) Afspiller en titel, et kapitel eller et spor i vilkårlig rækkefølge.
	GENTAG (side 28) Afspiller hele disc'en (alle titler/alle spor/alle album) flere gange eller afspiller en titel/et kapitel/et spor/et album flere gange.
	A-B GENTAG (side 29) Angiver de dele, du vil afspille gentagne gange.
	BRUGERDEFINERET BILLEDE (side 42) Justerer afspillerens videosignal. Du kan vælge den billedkvalitet, der bedst egner sig til det program, du ser.
	SKARPHED (side 43) Forstærker billedets kontur for at give et skarpere billede.
	BØRNESIKRING (side 50) Forhindrer afspilning på denne afspiller.
	INSTALLATION (side 55) HURTIG INSTALLATION (side 19) Anvend funktionen Hurtig installation til at vælge det ønskede sprog til displayet på skærmen, TV'ets formatforhold og den udsendte lyd. BRUGERDEFINERET INDSTILLING Ud over Hurtig installation kan du også angive andre indstillinger. NULSTIL Ændrer indstillingerne under "INSTALLATION" til standardindstillingerne.
	ALBUM (side 33) Vælger det album, som indeholder den JPEG-billedfil, som skal afspilles.
	FILER (side 33) Vælger den JPEG-billedfil, som skal afspilles.
	DATO (side 47) Viser dato for et billede, der er taget med et digitalkamera.
	INTERVAL (side 49) Angiver hvor længe et dias vises på skærmen.
	EFFEKT (side 49) Vælger de effekter, der skal bruges ved diasskift under et diasshow.





MODE (MP3, JPEG) (side 48)

Vælger datatypen: MP3-lydspor (LYD), JPEG-billedfil (BILLEDE) eller begge (AUTO), der skal afspilles ved afspilning af en DATA CD/DATA DVD.

Tip!

Indikatoren for kontrolmenuen lyser grønt

 →  når du vælger et andet menupunkt end "FRA" (gælder kun "PROGRAM", "SHUFFLE", "GENTAG", "A-B GENTAG", "SKARPHED", "BRUGERDEFINERET BILLEDE"). Indikatoren "ORIGINAL/PLAY LIST" lyser grønt, når du vælger "PLAY LIST" (standardindstilling).

Tilslutning af afspilleren

Følg trin 1-6 for at tilslutte og justere indstillingerne for afspilleren.

Bemærk

- Tilslut kablerne korrekt for at undgå støj.
- Yderligere oplysninger findes i den vejledning, der fulgte med de komponenter, der skal tilsluttes.
- Du kan ikke slutte denne afspiller til et TV, der ikke har et SCART-stik eller en videoindgang.
- Sørg for at afbryde strømmen til de enkelte komponenter, før du udfører tilslutningen.

Trin 1: Udpakning

Kontroller, at du har følgende dele:

- Fjernbetjening (1)
- R6-batterier (størrelse AA) (2)

Trin 2: Isættelse af batterier i fjernbetjeningen

Du kan fjernbetjene afspilleren ved hjælp af den medfølgende fjernbetjening. Isæt to R6-batterier (størrelse AA), så ⊕ og ⊖ på batterierne svarer til diagrammet i batterirummet. Når du bruger fjernbetjeningen, skal du rette den mod fjernbetjeningsmodtageren  på afspilleren.

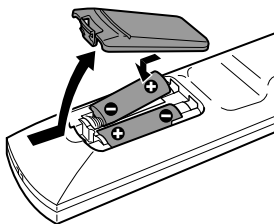

Bemærk

- Efterlad ikke fjernbetjeningen på et meget varmt eller fugtigt sted.
- Tab ikke fremmedlegemer ned i fjernbetjeningens batterirum, f.eks. under udskiftning af batterier.
- Udsæt ikke fjernbetjeningsmodtageren for direkte lys fra solen eller lysapparaturer. Dette kan medføre fejl.
- Hvis du ikke bruger fjernbetjeningen i længere tid, skal du fjerne batterierne for at undgå skade forårsaget af lækkende batterier og korrosion.

Trin 3: Tilslutning af videokabler

Denne afspiller kan sluttes til TV-skærmen, projektoren eller en AV-forstærker (receiver) ved hjælp af et videokabel. Vælg et af diagrammerne (A til B), afhængigt af indgangsstikket på TV-skærmen, projektoren eller AV-forstærkeren (receiveren).

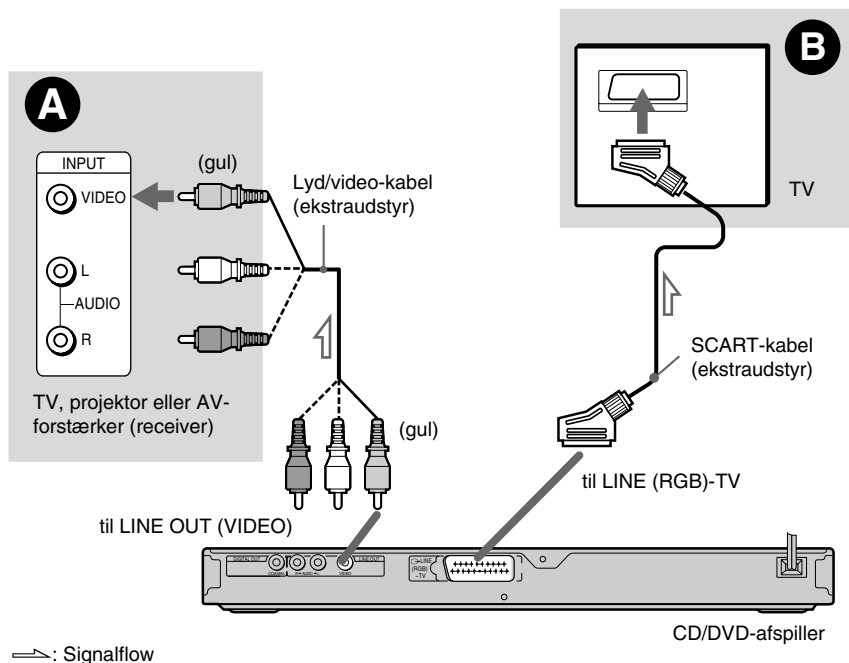

A Tilslutning til videoindgang

Tilslut det gule stik på lyd-/videokablet (ekstraudstyr) i det gule (video) stik. Dette giver billeder i standardkvalitet.

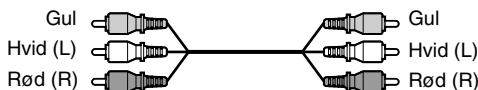

B Tilslutning til SCART-stik

Tilslut et SCART-kabel (ekstraudstyr). Sørg for, at tilslutningen udføres korrekt for at undgå summen og støj. Når du bruger et SCART-kabel, skal du kontrollere, at TV'et understøtter S-video- eller RGB-signalerne. Yderligere oplysninger findes i den betjeningsvejledning, der fulgte med det TV, der skal tilsluttes. Når du indstiller "LINE" til "S-VIDEO" eller "RGB" under "SKÆRMINDSTILLING" i installationsmenuen (side 57), skal du bruge et SCART-kabel, der er tilpasset de enkelte signaler.





Ved tilslutning til et widescreen-TV

Billedet kan muligvis ikke være på TV-skærmen, afhængigt af den valgte disk. Oplysninger om ændring af formatforholdet findes på side 57.

Bemærk

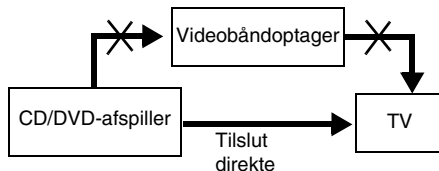
- Du må ikke tilslutte en videobåndoptager, osv. mellem TV'et og afspilleren. Hvis du fører afspillerens signaler gennem videobåndoptageren, kan det give utydelige billeder på TV-skærmen. Hvis TV'et kun har et audio/video input-stik, skal du slutte afspilleren til dette stik.



- Når du slutter afspilleren til dit TV via SCART-stikkene, indstilles TV'ets indgangskilde automatisk, når du starter afspilningen. I dette tilfælde skal du trykke på knappen  (TV/VIDEO) på fjernbetjeningen for at skifte til TV'et.

Når du afspiller en disk, der er optaget med et NTSC-farvesystem, sender afspilleren videosignaler eller installationsskærme, osv. i NTSC-farveformat, og billedet vises muligvis ikke på TV, der bruger PAL-farvesystemet. I dette tilfælde skal du åbne diskskuffen og fjerne disken.

Trin 4: Tilslutning af lyd-kabler

Alt efter indgangen på TV-skærmen, projektoren eller AV-forstærkeren (receiveren) skal du vælge én af følgende tilslutningerne **A** eller **B**.

Dette vil gøre det muligt at lytte til musik.

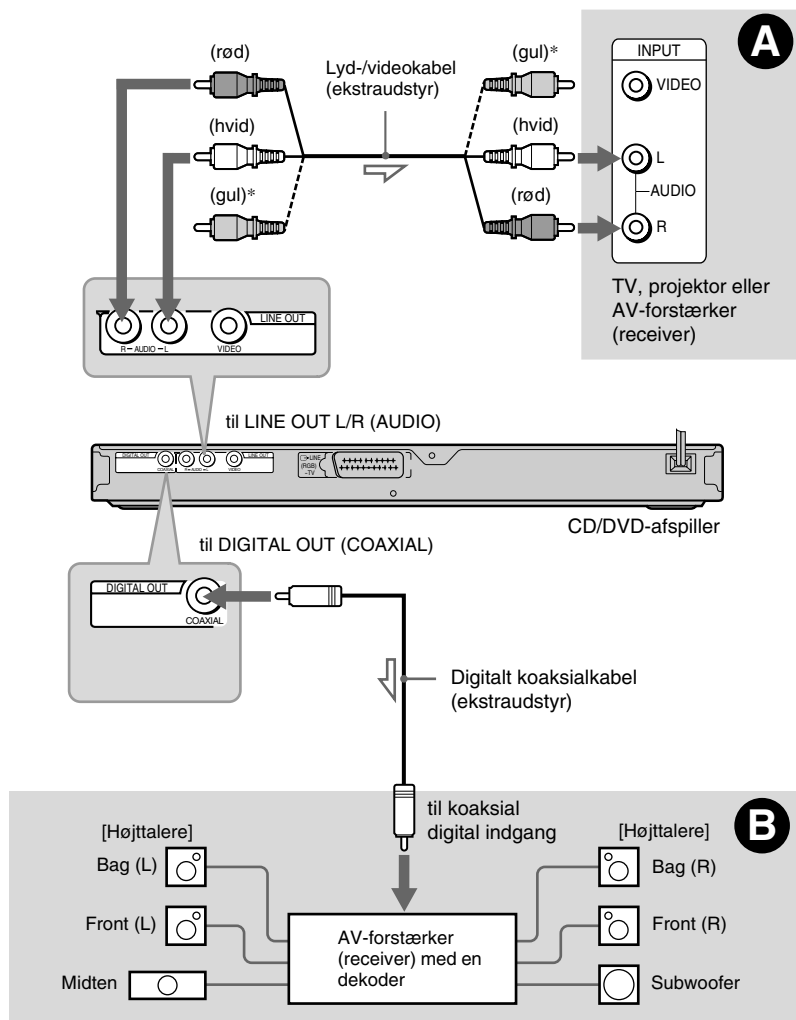

⚡ : Signalretning

* Det gule stik skal bruges til videosignaler (side 15).

💡 Tip!

Se den medfølgende betjeningsvejledning til de tilsluttede komponenter, hvis du vil vide, hvordan højttalerne placeres korrekt.

A Tilslutning til L/R-lydindgange (venstre og højre lyd)

Med denne tilslutning anvendes TV'ets eller stereoforstærkerens (receiverens) højttalere til lyden. Tilslut ved hjælp af lyd-/videokablet (ekstraudstyr).

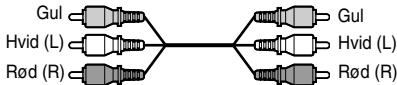

- Surround-effekt (side 39)
TV: DYNAMISK TEATER, DYNAMISK, BRED, NAT



Stereoforstærker (receiver): STANDARD, NAT

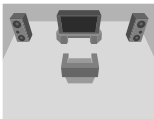

B Tilslutning til en digital lydindgang

Hvis din AV-forstærker (receiver) har Dolby*¹ Digital-, DTS*² eller MPEG-dekoder og digital indgang, skal du bruge denne tilslutning.

Tilslut ved hjælp af et digitalt koaksialkabel (ekstraudstyr).

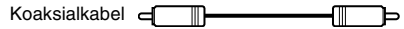

- Surround-effekt
Dolby Digital- (5.1-kanal), DTS- (5.1-kanal), MPEG-lyd (5.1-kanal)

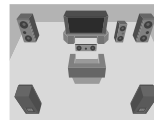

*¹ Produceret under licens fra Dolby Laboratories. "Dolby", "Pro Logic" og det dobbelte D-symbol er varemærker tilhørende Dolby Laboratories.
*² "DTS" og "DTS Digital Out" er varemærker tilhørende Digital Theater Systems, Inc.

Bemærk

- Når tilslutningen er fuldført, skal du foretage de relevante indstillinger i Hurtig installation (side 19). Hvis AV-forstærkeren (receiveren) har en MPEG-dekoder, skal du indstille "MPEG" til "MPEG" i Lydindstilling (side 60). I modsat fald udsender højttalerne ingen lyd eller kraftig støj.
- Surround sound-effekterne i denne afspiller kan ikke anvendes med denne tilslutning.
- Du skal bruge denne tilslutning, hvis du vil lytte til DTS-lydspor. DTS-lydspor udsendes ikke via LINE OUT L/R (AUDIO)-stikkene, selv hvis du angiver "DTS" til "TIL" i Hurtig installation (side 19).

Trin 5: Tilslutning af netledning

Sæt netledningen til afspilleren og TV'et i stikkontakten.

Trin 6: Hurtig installation

Følg nedenstående trin for at vælge de grundindstillinger, der som minimum er nødvendige for brug af afspilleren. Tryk på **▶▶▶** for at springe en indstilling over. Tryk på **◀◀◀** for at vende tilbage til den forrige indstilling.

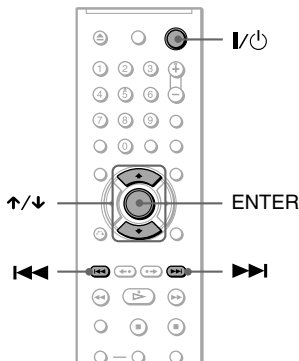

1 Tænd TV'et.

2 Tryk på I/O.

3 Indstil indgangsvælgeren på TV'et, så signalet fra afspilleren vises på TV-skærmen.

"Tryk på [ENTER] for at køre HURTIG INSTALLATION" vises nederst på skærmen. Hvis denne meddelelse ikke vises, skal du vælge "HURTIG" under "INSTALLATION" i kontrolmenuen for at foretage Hurtig installation (side 56).

4 Tryk på ENTER uden at lægge en disk i afspilleren.

Installationsmenuen til valg af skærmsprog vises.

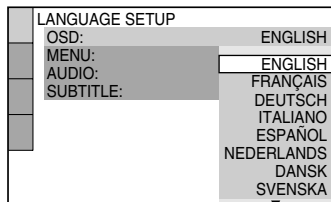

5 Tryk på **↑/↓** for at vælge et sprog.

Afspilleren viser menuen og undertekster på det valgte sprog.

6 Tryk på ENTER.

Installationsmenuen til valg af det ønskede TV-format vises.

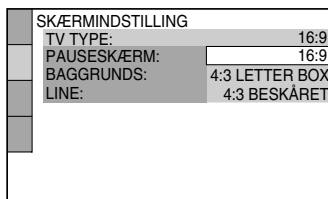

7 Tryk på **↑/↓** for at vælge den indstilling, der passer til TV-typen.

◆ Hvis du har et widescreen-TV eller et 4:3 standard-TV med widescreen-funktion

- 16:9 (side 57)

◆ Hvis du har et 4:3 standard-TV

- 4:3 LETTER BOX eller 4:3
BESKÅRET (side 57)

8 Tryk på ENTER.

Installationsmenuen til valg af den type videosignal, der udsendes fra LINE (RGB)-TV-stikket, vises.

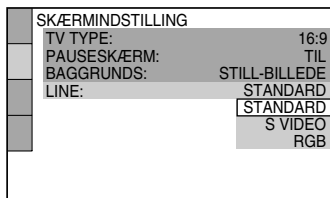

9 Tryk på ↑/↓ for at vælge den signaltpe, der skal udsendes fra LINE (RGB)-TV-stikket.

◆ Videosignaler

- STANDARD (side 57)

◆ S-videosignaler

- S VIDEO (side 57)

◆ RGB-signaler

- RGB (side 57)

10 Tryk på ENTER.

Installationsmenuen til valg af stiktype til tilslutning af forstærkeren (receiveren) vises.

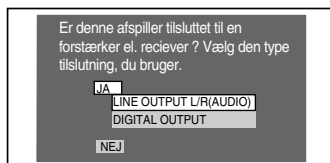

11 Tryk på ↑/↓ for at vælge en eventuel stiktype, der bruges til tilslutning af en forstærker (receiver), og tryk derefter på ENTER.

Hvis du ikke tilsluttede en AV-forstærker (receiver), skal du vælge "NEJ", og derefter gå til trin 15.

Hvis du tilsluttede en AV-forstærker (receiver) ved hjælp af et lyd-kabel, skal

du vælge "JA: LINE OUTPUT L/R (AUDIO)", og derefter gå til trin 15. Hvis du har tilsluttet en AV-forstærker (receiver) ved hjælp af et digitalt koaksialkabel, skal du vælge "JA: DIGITAL OUTPUT."

12 Tryk på ↑/↓ for at vælge den type Dolby Digital-signal, der skal sendes til forstærkeren (receiveren).

Hvis AV-forstærkeren (receiveren) har en Dolby Digital-dekoder, skal du vælge "DOLBY DIGITAL". I modsat fald skal du vælge "D-PCM".

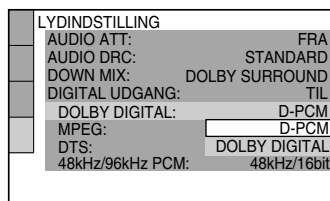

13 Tryk på ENTER.

"DTS" vælges.

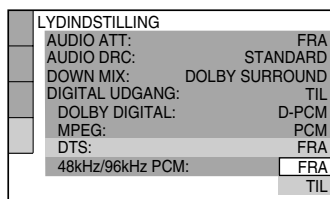

14 Tryk på ↑/↓ for at vælge, om der skal sendes et DTS-signal til forstærkeren (receiveren).

Hvis AV-forstærkeren (receiveren) har en DTS-dekoder, skal du vælge "NEJ". I modsat fald skal du vælge "OFF".

15 Tryk på ENTER.

Hurtig installation afsluttes. Alle tilslutninger og installationer er udført. Hvis AV-forstærkeren (receiveren) har en MPEG-dekoder, skal du indstille "MPEG" til "MPEG" (side 60).

Afspilning af discs **DVD-V**

DVD-RW VCD CD DATA CD

DATA DVD

Afhængigt af den valgte DVD eller VIDEO CD er nogle af handlingerne muligvis anderledes eller begrænsede.

Yderligere oplysninger findes i den betjeningsvejledning, der fulgte med disken.

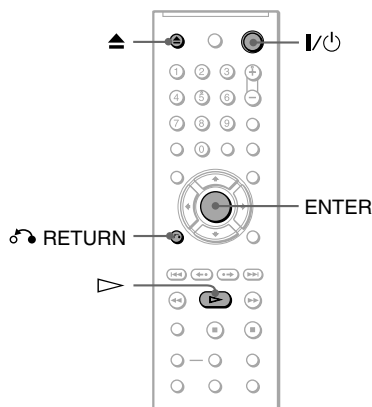
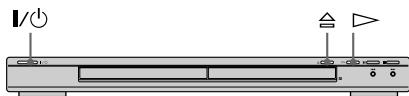

1 Tænd TV'et.

2 Tryk på I/Power.

Afspilleren tændes.

3 Indstil indgangsvælgeren på TV'et, så signalet fra afspilleren vises på TV-skærmen.

◆ Ved brug af en forstærker (receiver)

Tænd forstærkeren (receiveren), og vælg den foretrukne kanal, så du kan høre lyd fra afspilleren.

4 Tryk på  på afspilleren, og læg en disk i diskskuffen.

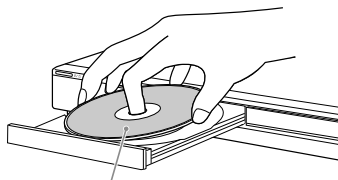

Afspilningssiden skal vende nedad

5 Tryk på .

Diskskuffen lukkes. Afspilleren starter afspilning (fortsat afspilning). Juster lydstyrken på TV'et eller forstærkeren (receiveren).

Afhængigt af den valgte disk vises der en menu på TV-skærmen. Oplysninger om DVD VIDEO'er findes på side 24.

Oplysninger om VIDEO-CD'er findes på side 25.

Sådan slukker du afspilleren

Tryk på I/Power. Afspilleren skifter til standby.

Tip!

Du kan få afspilleren til at slukke automatisk, hver gang du lader den være i stop-tilstand i mere end 30 minutter. Aktiver eller deaktivér funktionen ved at indstille "AUTOMATISK SLUKNING" i "BRUGERDEFINERET INDSTILLING" til "TIL" eller "FRA" (side 58).

Bemærkninger om afspilning af DTS-lydspor på en DVD VIDEO

- DTS-lydsignalerne udsendes via DIGITAL OUT (KOAKSIAL).
- Når en DVD VIDEO med DTS-lydspor afspilles, skal du indstille "DTS" til "TIL" i "LYDINDSTILLING" (side 60).
- Hvis du slutter afspilleren til lydudstyret uden en DTS-dekoder, skal du ikke indstille "DTS" til "TIL" i "LYDINDSTILLING" (side 60). Der lyder måske en høj lyd fra højttalerne, der kan påvirke din hørelse eller forårsage, at højttalerne bliver beskadiget.

Bemærk

Disc'e, der oprettes med DVD-afspillere, skal afsluttes korrekt, før de kan afspilles. Se den betjeningsvejledning, der følger med DVD-afspilleren, hvis du ønsker yderligere oplysninger om afslutning.

Yderligere betjeningsmuligheder

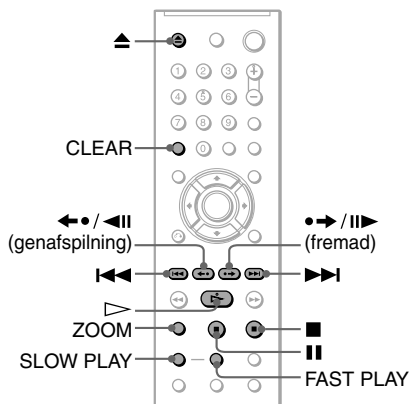

Hvis du vil	Betjening
Stoppe	Trykke på ■
Holde pause	Trykke på
Genoptage afspilning efter pause	Trykke på eller ▷
Gå til næste kapitel, spor eller sekvens under fortsat afspilning	Tryk på ►►
Gå til forrige kapitel, spor eller sekvens under fortsat afspilning	Tryk på ◀◀
Stoppe afspilningen og fjerne disken	Trykke på ▲
Afspille den forrige sekvens igen* ¹	Tryk på ◀◀/◀ (genafspilning) under afspilning
Gå hurtigt frem i den aktuelle sekvens* ²	Tryk på ►►/ ► (fremad) under afspilning
Forstørre billedet* ³	Trykke flere gange på ZOOM. Tryk på SLET for at annullere.

*¹ Kun DVD VIDEO'er/DVD-RW'er/DVD-R'er.

*² Kun DVD VIDEO'er/DVD-RW'er/DVD-R'er/DVD+RW'er/DVD+R'er.

*³ Kun video og JPEG-billeder (undtagen BAGGRUNDS-billeder). Du kan flytte det forstørrede billede med ◀/↑/↓/►. Afhængigt af diskens indhold kan zoomfunktionen blive annulleret automatisk, når billedet flyttes.

Bemærk

Du kan muligvis ikke anvende Genafspille- eller Fremadspøgnings-funktionen i forbindelse med visse sekvenser.

Afspil hurtigt eller langsomt med lyd

Du kan lytte til dialog eller lyd, mens du afspiller den aktuelle sekvens hurtigt eller langsomt.

Tryk på HURTIG AFSPILNING eller LANGSOM AFSPILNING under afspilning. Hastigheden ændres når du trykker på enten HURTIG AFSPILNING eller LANGSOM AFSPILNING.

Sådan vender du tilbage til normal afspilning



Tryk på ▷.



Bemærk

- Du kan kun bruge denne funktion sammen med DVD'er/VIDEO CD'er/Super VCD'er og DVD-RW'er og kun i VR-tilstand.
- "Funktion ikke mulig" vises, når den højeste eller mindste hastighed er nået.
- Du kan ikke ændre vinkel (side 41), undertekst (side 41) og lyden (side 38) under HURTIG AFSPILNING og LANGSOM AFSPILNING. Lyden kan kun ændres for VIDEO CD'er/Super VCD'er.
- Funktionerne Hurtig afspilning og Langsom afspilning fungerer ikke, når der afspilles DTS-lydspor.
- Det er ikke muligt at bruge Hurtig afspilning og Langsom afspilning, når der afspilles et stillbillede på DVD-RW i VR-tilstand.



Låsning af diskskuffen (Børnesikringslås)

Du kan låse disc-skuffen for at forhindre børn i at åbne den.

Når afspilleren er i standby, skal du trykke på  RETURN, ENTER og derefter på  I/⏻ på fjernbetjeningen.

Afspilleren tændes, og meddelelsen "LOCKED" vises på frontpaneldisplayet. Knappen  og  kan ikke bruges, når afspillerens børnesikringslås er aktiveret.

Sådan låser du diskskuffen op

Tryk igen på  RETURN, ENTER og derefter på  I/⏻, når afspilleren er i standby.

Bemærk

Diskskuffen forbliver låst, selvom du valgte "NULSTIL" under "INSTALLATION" i kontrolmenuen (side 56).

Sådan genoptager du afspilningen fra det punkt, hvor du stoppede disc'en (Genoptag afspilning)

DVD-V DVD-RW VCD CD DATA CD

Afspilleren husker det punkt, hvor du stoppede disc'en, selv hvis afspilleren går i standby, ved at trykke på  I/⏻.

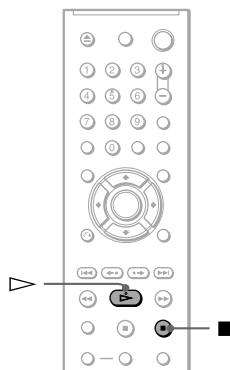



1 Tryk på for at stoppe afspilningen af en disk.

Meddelelsen "RESUME" vises på frontpaneldisplayet.

2 Tryk på .

Afspilleren starter afspilningen fra det punkt, hvor du stoppede disc'en i Trin 1.

Tip!

Hvis du vil afspille disken fra begyndelsen, skal du trykke to gange på  og derefter trykke på .

Bemærk

- Punktet til genoptagelse af afspilning for den aktuelle disc slettes, når:
 - Du skifter afspilningstilstand.
 - Du ændrer indstillingerne i installationsmenuen.
 - Du afbryder strømmen (kun CD eller DATA CD/DATA DVD).
- Under afspilning af en DVD-RW i VR-tilstand, fjernes det punkt, hvor du stoppede, når disc-skuffen åbnes, eller netledningen frakobles.
- Under afspilning af en CD fjernes det punkt, hvor du stoppede, når disc-skuffen åbnes, eller netledningen frakobles.
- Under afspilning af en DATA CD fjernes det punkt, hvor du stoppede, når afspilleren går i standby, disc-skuffen åbnes, eller netledningen frakobles.
- Funktionen understøttes ikke af alle disks.
- Genoptag afspilning kan ikke bruges med Vilkårlig afspilning og Programafspilning.

Brug af DVD-menuen

DVD-V

En DVD er inddelt i lange billedsektioner eller indeholder en musikopdeling, der kaldes "titler". Når du afspiller en DVD, der indeholder flere titler, kan du vælge den ønskede titel ved hjælp af knappen TOP MENU.

Når du afspiller DVD'er, hvor du kan vælge indstillinger for f.eks. sprog til lyd og undertekster, skal du vælge disse indstillinger med knappen MENU.

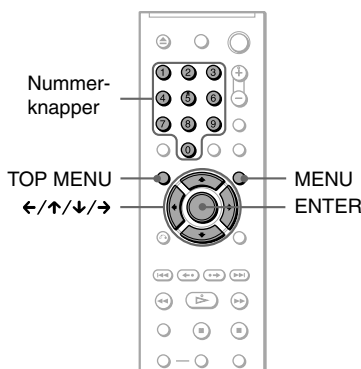

1 Tryk på TOP MENU eller MENU.

Diskmenuen vises på TV-skærmen. Menuindholdet varierer, afhængigt af den valgte disk.

2 Tryk på ←/↑/↓/→ eller nummerknapperne for at vælge det menupunkt, du vil afspille eller ændre.

Hvis du trykker på nummerknapperne, vises følgende display. Tryk på nummerknapperne for at vælge det ønskede menupunkt.

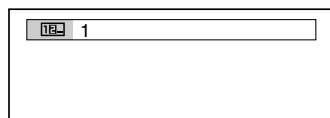

3 Tryk på ENTER.

Valg af "ORIGINAL" eller "PLAY LIST" på en DVD-RW **DVD-RW**

Nogle DVD-RW'er i VR-tilstand (Video Recording – videooptagelse) kan afspille to typer titler: Oprindeligt indspillede titler (ORIGINAL) og titler, der kan oprettes og redigeres på DVD-optagere (PLAY LIST). Vælg den ønskede titeltype.

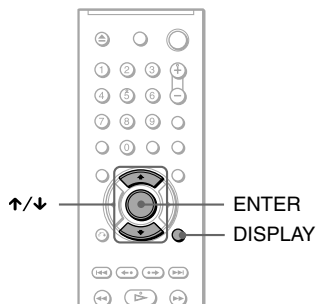

1 Stop en eventuel afspilning, og tryk på DISPLAY.

Kontrolmenuen vises.

2 Tryk på ↑/↓ for at vælge (ORIGINAL/PLAY LIST), og tryk derefter på ENTER.

Valgmulighederne for "ORIGINAL/PLAY LIST" vises.

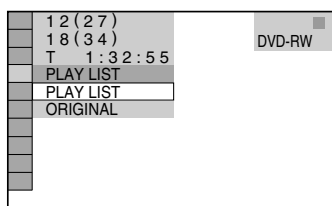

3 Tryk på ↑/↓ for at vælge en indstilling.

- PLAY LIST: Afspiller de titler, der er oprettet fra "ORIGINAL", til redigering.
- ORIGINAL: Afspiller de titler, der oprindeligt blev indspillet.

4 Tryk på ENTER.

Afspilning af VIDEO-CD'er med PBC-funktioner (PBC-afspilning)

VCD

PBC (Playback Control – Afspilningskontrol) gør det muligt at afspille VIDEO-CD'er interaktivt ved at følge menuen på TV-skærmen.

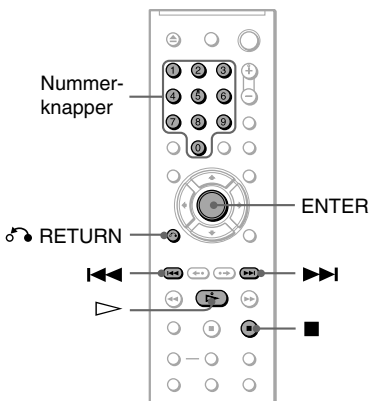

1 Start afspilningen af en VIDEO-CD med PBC-funktioner (Playback Control – Afspilningskontrol).

Der vises en menu med menupunkter.

2 Tryk på nummerknapperne for at vælge det ønskede menupunkt.

3 Tryk på ENTER.

4 Følg anvisningerne i menuen for at udføre interaktive handlinger.

Betjeningen kan variere, afhængigt af den valgte VIDEO-CD, og du bør derfor læse den vejledning, der fulgte med disken.

Sådan vender du tilbage til menuen

Tryk på  RETURN.

Tip!

Hvis du vil afspille uden PBC, skal du stoppe en eventuel afspilning og trykke på ◀◀/▶▶ eller nummerknapperne for at vælge et spor. Tryk derefter på ▷ eller ENTER.

Meddelelsen "Afspilning uden PBC" vises på TV-skærmen, og afspilleren starter fortsat afspilning. Du kan ikke afspille stillbilleder, f.eks. en menu. Tryk to gange på ■ og derefter ▷ for at vende tilbage til PBC-afspilning.

Bemærk

Afhængigt af den valgte VIDEO-CD vises meddelelsen "Tryk på ENTER" i trin 3 muligvis som "Tryk på SELECT" i den vejledning, der følger med disken. Hvis dette er tilfældet, skal du trykke på ▷.

Forskellige afspilningsfunktioner

(Programafspilning, Vilkårlig afspilning, Gentag afspilning, A-B Gentag afspilning)

Du kan indstille følgende afspilningsfunktioner:

- Programafspilning (side 26)
- Vilkårlig afspilning (side 28)
- Gentag afspilning (side 28)
- A-B Gentag afspilning (side 29)

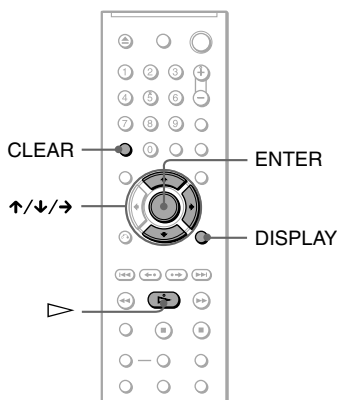

Bemærk

Afspilningstilstanden annulleres, når:

- du fjerner disc'en.
- Du trykker på I/⏻, og afspilleren skifter til standby.

Oprettelse af dit eget program (Programmeret afspilning) DVD-V

VCD CD

Du kan afspille indholdet af en disk i en ønsket rækkefølge ved at ændre rækkefølgen af titler, kapitler eller spor på disken for at oprette dit eget program. Du kan programmere op til 99 titler, kapitler og spor.

1 Tryk på DISPLAY.

Kontrolmenuen vises.

2 Tryk på ↑/↓ for at vælge (PROGRAM). Tryk derefter på ENTER.

Indstillingerne for "PROGRAM" vises.

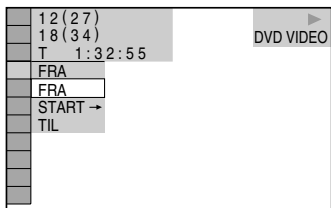

3 Tryk på \uparrow/\downarrow for at vælge "START \rightarrow ". Tryk derefter på ENTER.

"SPOR" vises, når du afspiller en VIDEO CD eller CD.

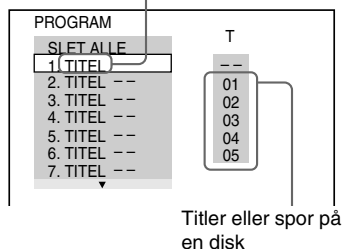

4 Tryk på \rightarrow .

Markøren flytter til rækken med titler eller spor "T" (i dette tilfælde "01").

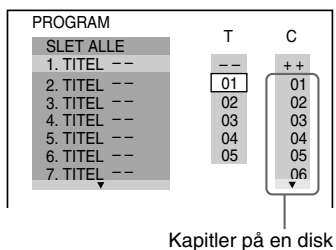

5 Vælg den titel, det kapitel eller det spor, du vil programmere.

◆ Ved afspilning af en DVD VIDEO

Vælg f.eks. kapitel "03" i titel "02".

Tryk på \uparrow/\downarrow for at vælge "02" under "T", og tryk derefter på ENTER.

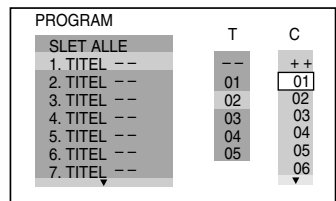

Tryk på \uparrow/\downarrow for at vælge "03" under "C".
Tryk derefter på ENTER.

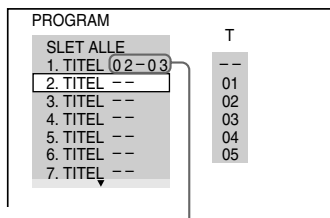

Den valgte titel og det valgte kapitel

◆ Ved afspilning af en VIDEO CD eller CD

Vælg f.eks. spor "02".

Tryk på \uparrow/\downarrow for at vælge "02" under "T", og tryk derefter på ENTER.

Det valgte spor

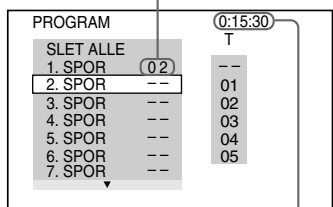

Samlet tid for de programmerede spor

6 Gentag trin 4 og 5 for at programmere andre titler, kapitler eller spor.

De programmerede titler, kapitler og spor vises i den valgte rækkefølge.

7 Tryk på \triangleright for at starte Programafspilning.

Programafspilningen begynder.

Når programmet slutter, kan du starte det igen ved at trykke på \triangleright .

Sådan skifter du til normal afspilning

Tryk på SLET, eller vælg "FRA" i trin 3. Hvis du vil afspille det samme program igen, skal du vælge "TIL" i trin 3 og trykke på ENTER.

Sådan ændrer eller annullerer du et program

- 1 Udfør trin 1 til 3 i afsnittet "Oprettelse af dit eget program (Programmeret afspilning)."
- 2 Vælg det ønskede programnummer for den titel, det kapitel eller det spor, du vil ændre eller annullere, ved hjælp af \uparrow/\downarrow , og tryk derefter på \rightarrow . Tryk på SLET for at slette en titel, et kapitel eller spor fra programmet.
- 3 Udfør trin 5, hvis du vil oprette et nyt program. Hvis du vil annullere et program, skal du vælge "--" under "T" og derefter trykke på ENTER.

Sådan annullerer du alle titler, kapitler eller spor i den programmerede rækkefølge

- 1 Udfør trin 1 til 3 i afsnittet "Oprettelse af dit eget program (Programmeret afspilning)".
- 2 Tryk på \uparrow , og vælg "SLET ALLE".
- 3 Tryk på ENTER.

Tip!

Du kan bruge Gentag afspilning eller Vilkårlig afspilning til programmerede titler, kapitler eller spor. Følg trinnene under Gentag afspilning (side 28) eller Vilkårlig afspilning (side 28), når du bruger programafspilning.

Bemærk

- Når du programmerer spor på en Super VCD, vises den samlede spilletid ikke.
- Du kan ikke bruge denne funktion med VIDEO CD'er og Super VCD med PBC-afspilning.

Afspilning i tilfældig rækkefølge (Tilfældig afspilning)

Du kan få afspilleren til at "blande" titler, kapitler eller spor. Efter denne "blanding" afspilles numrene i en vilkårlig rækkefølge.

- 1 Tryk på **DISPLAY** under afspilningen. Kontrolmenuen vises.
- 2 Tryk på \uparrow/\downarrow for at vælge  (SHUFFLE), og tryk derefter på ENTER. "SHUFFLE"-indstillingerne vises.

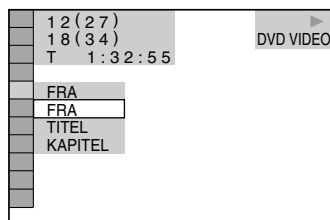

3 Tryk på \uparrow/\downarrow for at vælge det emne, der skal afspilles.

◆ Ved afspilning af en DVD VIDEO

- TITEL
- KAPITEL

◆ Ved afspilning af en VIDEO CD eller CD

- SPOR

◆ Ved Programafspilning

- TIL: Afspiller valgte titler, kapitler eller spor i Programafspilning i vilkårlig rækkefølge.

4 Tryk på ENTER.

Afspilning i vilkårlig rækkefølge starter.

Sådan skifter du til normal afspilning

Tryk på CLEAR, eller vælg "FRA" i trin 3.

Tip!

- Du kan indstille Vilkårlig afspilning, selvom afspilningen er stoppet. Vælg indstillingen "SHUFFLE", og tryk på \triangleright . Afspilning i vilkårlig rækkefølge starter.
- Du kan afspille op til 200 kapitler på en disk i vilkårlig rækkefølge, hvis du vælger indstillingen "KAPITEL".

Bemærk

Du kan ikke bruge denne funktion med VIDEO CD'er og Super VCD med PBC-afspilning.

Afspilning flere gange (Gentag afspilning)

Du kan afspille alle titler eller spor på en disk eller afspille én titel, ét kapitel eller spor flere gange.

Du kan bruge en kombination af Vilkårlig afspilning eller Programafspilning.

- 1 Tryk på DISPLAY under afspilningen.**
Kontrolmenuen vises.
- 2 Tryk på ↑/↓ for at vælge  (GENTAG), og tryk derefter på ENTER.**
"GENTAG"-indstillingerne vises.

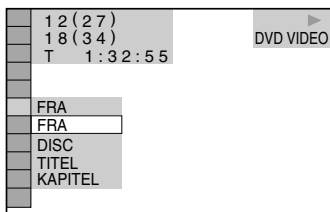

◆ **Ved afspilning af en DVD VIDEO**

- DISC: Gentager alle titler.
- TITEL: Gentager den aktuelle titel på en disk.
- KAPITEL: Gentager det aktuelle kapitel.

◆ **Ved afspilning af en DVD-RW**

- DISC: Gentager alle titler for den valgte type.
- TITEL: Gentager den aktuelle titel på en disk.
- KAPITEL: Gentager det aktuelle kapitel.

◆ **Ved afspilning af en VIDEO CD eller CD**

- DISC: Gentager alle spor.
- SPOR: Gentager det aktuelle spor.

◆ **Ved afspilning af en DATA CD/DATA DVD med MP3-lydspor eller JPEG-billedfiler**

- DISC: Gentager alle album.
- ALBUM: Gentager det aktuelle album.
- SPOR (kun MP3-lydspor): Gentager det aktuelle spor.

◆ **Når Programafspilning eller Vilkårlig afspilning er aktiveret**

- TIL: Gentager Programafspilning eller Vilkårlig afspilning.

- 3 Tryk på ↑/↓ for at vælge en indstilling, og tryk på ENTER.**

Sådan skifter du til normal afspilning

Tryk på SLET, eller vælg "FRA" i trin 2.

Tip!

Du kan indstille Genta afspilning, selvom afspilningen er stoppet. Vælg indstillingen "GENTAG", og tryk på . Genta afspilning starter.

Bemærk

- Du kan ikke bruge denne funktion med VIDEO CD'er og Super VCD med PBC-afspilning.
- Når du gentager afspilning af en DATA CD/DATA DVD, der indeholder MP3-lydspor og JPEG-billedfiler med uoverensstemmende afspilningstid, svarer lyden ikke til billedet.
- Du kan ikke vælge "SPOR", når "MODE (MP3, JPEG)" er indstillet til "BILLEDE (JPEG)" (side 48).

Gentagelse af en bestemt del (A-B Genta afspilning)

DVD-V DVD-RW VCD CD

Du kan afspille en bestemt del af en titel, et kapitel eller et spor flere gange. Denne funktion er nyttig, når du f.eks. vil lære en passage udenad.

- 1 Tryk på DISPLAY under afspilningen.**
Kontrolmenuen vises.
- 2 Tryk på ↑/↓ for at vælge  (A-B GENTAG), og tryk derefter på ENTER.**
"A-B GENTAG"-indstillingerne vises.

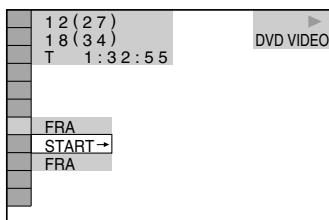

- 3 Tryk på ↑/↓ for at vælge "START →", og tryk derefter på ENTER.**
Displayet for "A-B GENTAG"-indstillinger vises.

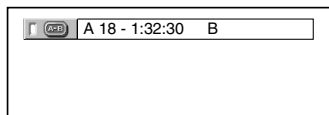

- 4 Tryk på ENTER under afspilningen, når du finder startpunktet (punkt A) på den del, som du vil have afspillet flere gange.**

Startpunktet (punkt A) registreres.

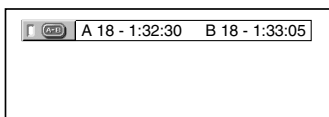

5 Tryk på ENTER igen, når du finder slutpunktet (punkt B).

Indstillingspunkterne vises, og afspilleren gentager afspilningen af den ønskede del.

Sådan skifter du til normal afspilning

Tryk på START, eller vælg "FRA" i trin 3.

Bemærk

- Når du indstiller A-B Gentag afspilning, annulleres indstillingerne for Vilkårlig afspilning, Gentag afspilning og Programafspilning.
- A-B Gentag afspilning kan ikke bruges på tværs af flere titler.
- Du kan muligvis ikke indstille A-B Gentag afspilning for indhold på en DVD-RW (VR-tilstand), der indeholder stillbilleder.

Søgning efter en sekvens

Søgning efter et bestemt punkt på en disk (Søg, Scan, Afspilning i slowmotion, Frys billede)

Du kan hurtigt finde et bestemt punkt på en disk ved at afspille billedet eller afspille i slowmotion.

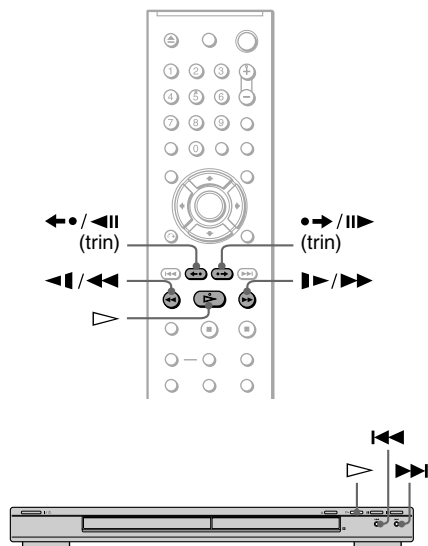

Bemærk

- Nogle funktioner kan ikke udføres, afhængigt af disken.
- I forbindelse med DATA CD'er/DATA DVD'er kan du kun søge efter et bestemt punkt på et MP3-lydspor.

Sådan finder du hurtigt et punkt ved hjælp af knappen forrige/næste (Søg)

DVD-V DVD-RW VCD CD DATA CD DATA DVD

Du kan søge efter næste eller forrige kapitel, spor eller sekvens ved hjælp af **◀◀/▶▶** på afspilleren.

Tryk kort på **▶▶** eller **◀◀** for at gå til næste eller forrige kapitel/spor/sekvens. Eller tryk på **▶▶** eller **◀◀**, og hold den nede for at søge fremad eller tilbage, og slip knappen, når du finder det ønskede punkt for at skifte til normal afspilning. (Søg)

Hurtig søgning efter et punkt ved at afspille en disk under hurtig fremspoling eller hurtig tilbagespoling (Scan)

DVD-V DVD-RW VCD CD DATA CD DATA DVD

Tryk på **◀◀◀◀** eller **▶▶▶▶** under afspilning af en disk. Tryk på **▷**, når du finder det ønskede punkt for at skifte til normal hastighed. Scanningshastigheden ændres, hver gang du trykker på **◀◀◀◀** eller **▶▶▶▶** under en scanning. Ved hvert tryk ændres angivelsen på følgende måde. Den faktiske hastighed afhænger af disken.

Afspilningsretning

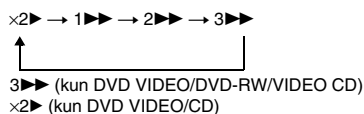

Modsat retning

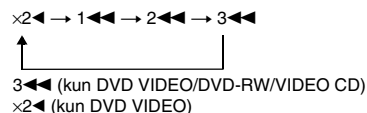

Afspilningshastigheden for "x2▶"/"x2◀" er ca. to gange den normale hastighed. Afspilningshastigheden for "3▶▶▶"/"3◀◀◀" er hurtigere end "2▶▶▶"/"2◀◀◀", og afspilningshastigheden for "2▶▶▶"/"2◀◀◀" er hurtigere end "1▶▶▶"/"1◀◀◀".

Visning billede for billede (Afspilning i slowmotion)

DVD-V DVD-RW VCD

Tryk eventuelt på pause, og tryk på ◀◀◀◀ eller ▶▶▶▶. Tryk på ▷ for at skifte til normal hastighed.

Afspilningshastigheden ændres, hver gang du trykker på ◀◀◀◀ eller ▶▶▶▶ under Afspilning i slowmotion. Der findes to hastigheder. Ved hvert tryk ændres angivelsen som følger:

Afspilningsretning

2 ▶▶ ↔ 1 ▶▶

Modsat retning (kun DVD VIDEO/DVD-RW)

2 ◀◀ ↔ 1 ◀◀

Afspilningshastigheden for "2 ▶▶"/"2 ◀◀" er langsommere end "1 ▶▶"/"1 ◀◀".

Sådan afspilles ét billede ad gangen (Frysning af billede)

DVD-V DVD-RW VCD

Når afspilleren er i pausetilstand, skal du trykke på ●→/|| (trin) for at gå til næste billede. Tryk på ◀●/◀|| (trin) for at gå til det forrige billede (kun DVD VIDEO/ DVD-RW). Tryk på ▷ for at vende tilbage til normal afspilning.

Bemærk

Du kan ikke søge efter et stillbillede på en DVD-RW i VR-tilstand.

Søgning efter titel/ kapitel/spor/sekvens

OSV. DVD-V DVD-RW VCD CD

DATA CD DATA DVD

Du kan søge på en DVD efter titel eller kapitel, og du kan søge på en VIDEO CD/CD/ DATA CD/DATA DVD efter spor, indeks eller sekvens. Eftersom titler og spor tildeles entydige numre på disken, kan du vælge det ønskede ved at angive det pågældende nummer. Du kan også søge efter en sekvens ved hjælp af tidskoden.

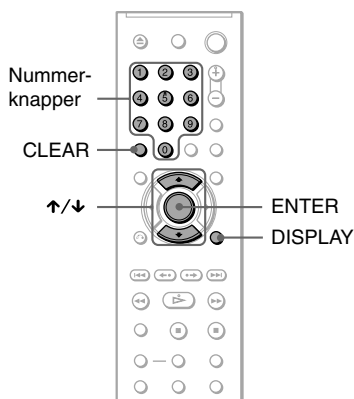

1 Tryk på DISPLAY (tryk to gange ved afspilning af en DATA CD/ DATA DVD'er med JPEG-billedfiler).

Kontrolmenuen vises.

2 Tryk på ↑/↓ for at vælge søgemetode.

◆ Ved afspilning af en DVD VIDEO/DVD-RW

-  TITEL
-  KAPITEL
-  KLOKKEN/TEKST

Vælg "KLOKKEN/TEKST", hvis du vil søge efter et startpunkt ved at indtaste en tidskode.

◆ Ved afspilning af en VIDEO-CD eller en Super VCD uden PBC-funktioner

 SPOR

 INDEKS

◆ Ved afspilning af en VIDEO-CD eller en Super VCD med PBC-funktioner

 SEKVENSS

◆ Ved afspilning af en CD

 SPOR

◆ Ved afspilning af en DATA CD/DATA DVD

 ALBUM

 SPOR (kun MP3-lydspor)

 FILER (kun JPEG-billedfiler)

Eksempel: Hvis du vælger  KAPITEL

vælges "** (**)" (** henviser til et nummer).

Nummeret i parentes angiver det samlede antal titler, kapitler, spor, indkser eller sekvenser, album eller filer.

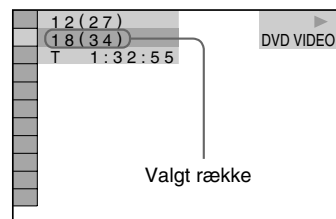

3 Tryk på ENTER.

"** (**)" ændres til "-- (**)".

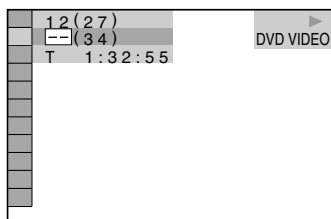

4 Tryk på nummerknapperne for at vælge den titel, det kapitel, det spor, det indeks, den sekvens osv., du vil søge efter.

◆ Hvis du laver en fejl

Annuller det pågældende nummer ved at trykke på SLET, og vælg derefter et andet nummer.

5 Tryk på ENTER.

Afspilleren starter afspilningen fra det valgte nummer.

Søgning efter en sekvens ved hjælp af en tidskode (kun DVD VIDEO/DVD-RW)

1 Vælg  KLOKKEN/TEKST i trin 2.

"T **:***:" (aktuelle titels spilletid) vælges.

2 Tryk på ENTER.

"T **:***:" ændres til "T --:--:--".

3 Angiv tidskoden ved hjælp af nummerknapperne, og tryk derefter på ENTER.

Hvis du f.eks. vil finde den sekvens, der finder sted efter 2 timer, 10 minutter og 20 sekunder, skal du blot indtaste "2:10:20".

💡 Tip!

- Når kontrolmenudisplayet er deaktiveret, kan du søge efter et kapitel (DVD VIDEO/DVD-RW) eller et spor (CD/DATA CD/DATA DVD) ved at trykke på nummerknapperne og ENTER.
- Du kan få vist den første sekvens af titler, kapitler eller spor på disken på en skærm, der er opdelt i 9 sektioner. Afspilningen kan startes direkte ved at vælge en af sekvenserne. Yderligere oplysninger findes i afsnittet "Søgning efter sekvens (BILLEDNAVIGATION)" (side 34).

Bemærk

- Det viste titel-, kapitel- eller spornummer er det samme nummer, som er optaget på disken.
- Du kan ikke bruge tidskoden til at søge efter en sekvens på en DVD+RW/DVD+R.

Søgning efter sekvens

(BILLEDNAVIGATION) **DVD-V** **VCD**

Du kan opdele skærmen i 9 mindre skærme og hurtigt finde den ønskede sekvens.

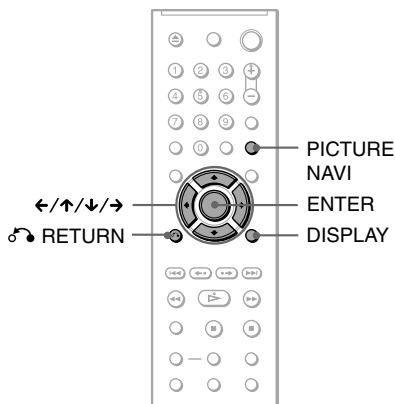

1 Tryk på PICTURE NAVI under afspilningen.

Følgende display vises.

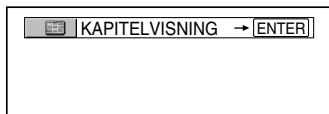

2 Tryk flere gange på PICTURE NAVI for at vælge et menupunkt.

- KAPITELVISNING (kun DVD VIDEO): Viser den første sekvens i hvert kapitel.
- TITELVISNING (kun DVD VIDEO): Viser den første sekvens i hver titel.
- SPORVISNING (kun VIDEO-CD/ Super VCD): Viser den første sekvens i hvert spor.

3 Tryk på ENTER.

Den første sekvens i hvert kapitel, hver titel eller hvert spor vises som følger.

1	2	3
4	5	6
7	8	9

4 Tryk på ←/↑/↓/→ for at vælge et kapitel, en titel eller et spor, og tryk på ENTER.

Afspilningen starter fra den valgte sekvens.

Sådan vender du tilbage til normal afspilning

Tryk på RETURN eller DISPLAY.

Tip!

Hvis der er mere end 9 kapitler, titler eller spor, vises ▼ nederst til højre.

Hvis du vil have vist flere kapitler, titler eller spor, skal du vælge sekvenserne nederst og trykke på ↓. Du kan vende tilbage til den forrige sekvens ved at vælge sekvenserne øverst og trykke på ↑.

Bemærk

Det afhænger af den valgte disk, om du kan vælge alle funktioner.

Visning af spilletid og resterende spilletid DVD-V

DVD-RW VCD CD DATA CD

DATA DVD

Du kan kontrollere spilletid og resterende spilletid for den aktuelle titel, det aktuelle kapitel eller det aktuelle spor. Du kan også kontrollere DVD/CD-teksten eller spornavnet (MP3-lyd), der er optaget på disc'en.

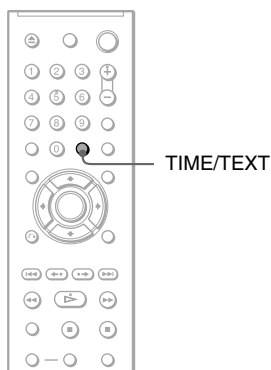

1 Tryk på TIME/TEXT under afspilningen.

Følgende display vises.

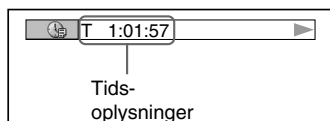

2 Tryk flere gange på TIME/TEXT for at skifte mellem tidsoplysningerne.

De tilgængelige tidsoplysninger afhænger af den disk, der afspilles.

◆ Ved afspilning af en DVD VIDEO eller DVD-RW

- T *:*: (timer: minutter: sekunder)
Spilletid for den aktuelle titel
- T- *:*:
Resterende spilletid for den aktuelle titel
- C *:*:
Spilletid for det aktuelle kapitel
- C- *:*:
Resterende tid for det aktuelle kapitel

◆ Ved afspilning af en VIDEO-CD eller Super VCD (med PBC-funktioner)

- *:*: (minutter: sekunder)
Spilletid for den aktuelle sekvens

◆ Ved afspilning af en VIDEO CD (uden PBC-funktioner) eller CD

- T *:*: (minutter: sekunder)
Spilletid for det aktuelle spor
- T- *:*:
Resterende spilletid for det aktuelle spor
- D *:*:
Spilletid for den aktuelle disk
- D- *:*:
Resterende spilletid for den aktuelle disk

◆ Ved afspilning af en Super VCD (uden PBC-funktioner)

- T *:*: (minutter: sekunder)
Spilletid for det aktuelle spor

◆ Ved afspilning af en DATA CD eller DATA DVD (MP3-lyd)

- T *:*: (minutter: sekunder)
Spilletid for det aktuelle spor

Visning af afspilningsoplysninger for disc'en

Sådan kontrolleres DVD/CD-teksten

Tryk på TIME/TEXT flere gange i trin 2 for at få vist den tekst, der er optaget på DVD'en/CD'en.

DVD/CD-teksten vises kun, når teksten er optaget på disc'en. Du kan ikke ændre teksten. Hvis disken ikke indeholder tekst, vises meddelelsen "NO TEXT" (Ingen tekst).

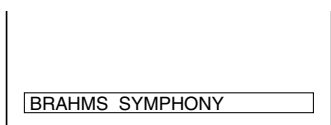

Sådan kontrollerer du albumnavn, osv. på en DATA CD/DATA DVD (MP3-lyd)

Tryk på TIME/TEXT under afspilningen af MP3-lydspor på en DATA CD/DATA DVD for at få vist navnet på albummet/sporet/filen samt lydbithastigheden (datamængden pr. sekund for det aktuelle lydspor), på TV-skærmen.

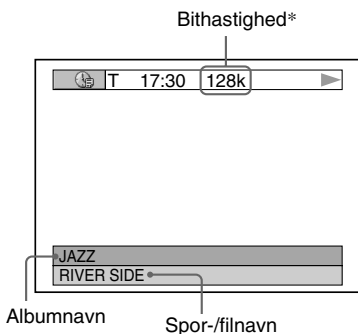

* Viser:

- under afspilning af et MP3-lydspor på en DATA CD/DATA DVD.

Visning af oplysningerne på frontpaneldisplayet

Tidsoplysningerne og teksten, der vises på TV-skærmen, kan også vises på frontpaneldisplayet. Oplysningerne på frontpaneldisplayet ændres som følger, når du ændrer tidsoplysningerne på TV-skærmen.

Ved afspilning af en DVD VIDEO eller DVD-RW

Spilletid for den aktuelle titel

T 10324



Resterende spilletid for den aktuelle titel

T- 11536



Spilletid for det aktuelle kapitel

C 02230



Resterende spilletid for det aktuelle kapitel

C-0 1320



Tekst

SONY HI



Aktuel titel og aktuelt kapitelnummer

T 16 8

(skifter automatisk til den første visning)

Ved afspilning af en DATA CD/DATA DVD (MP3-lyd)

Spilletid og nummer på det aktuelle spor

6 2:25

Spornavn

0 IHAPPY

Aktuelt album- og spornummer

1 6

(skifter automatisk til den første visning)

Ved afspilning af en VIDEO CD (uden PBC-funktioner) eller en CD

Spilletid og nummer på det aktuelle spor

3 2:25

Resterende spilletid for det aktuelle spor

3 - 1:50

Spilletid for disken

32:12

Resterende spilletid for disken

-20:18

Tekst

SONY HI

Aktuelt spor- og indeksnummer*

3 1

(skifter automatisk til den første visning)

Tip!

- Ved afspilning af VIDEO CD'er uden PBC-funktioner vises spornummeret og indeksnummeret efter teksten.
- Ved afspilning af VIDEO CD'er med PBC-funktioner vises sekvensnummeret eller spilletiden.
- Lange tekstsegmenter, der ikke kan være på en enkelt linje, ruller hen over frontpaneldisplayet.
- Du kan også få vist tidsoplysninger og tekst i kontrolmenuen (side 11).

Bemærk

- Afhængigt af den afspillede disc-type, vises DVD/CD-disc-teksten eller spornavnet måske ikke.
- Afspilleren kan kun vise det første niveau af DVD/CD-teksten, f.eks. disc'ens navn eller titel.
- Spilletid på filer med MP3-lydspor vises måske ikke korrekt.
- Hvis du afspiller en disk, der kun indeholder JPEG-billedfiler, vises "Ingen lyd-data", når "MODE (MP3, JPEG)" er indstillet til "AUTO" på frontpaneldisplayet, og når "MODE (MP3, JPEG)" er indstillet til "BILLEDE (JPEG)", vises "JPEG".

* Det aktuelle spor- og indeksnummer vises kun under afspilning af en VIDEO CD.

Ændring af lyd DVD-V

DVD-RW VCD CD DATA CD

DATA DVD

Under afspilning af en DVD VIDEO, der er optaget i flere lydformater (PCM, Dolby Digital, MPEG eller DTS), kan du ændre lydformatet. Hvis DVD VIDEO'en er optaget med flersprogede spor, kan du også ændre sprog.

Ved CD'er, DATA CD'er, DATA DVD'er eller VIDEO CD'er kan du vælge lyden fra enten den højre eller venstre kanal og lytte til lyden fra den valgte kanal gennem både højre og venstre højttaler. Ved afspilning af en disk, der indeholder musik med sang på højre kanal og instrumenter på venstre kanal, kan du f.eks. vælge den venstre kanal for at høre instrumenterne fra begge højttalere.

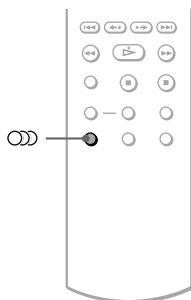

1 Tryk på (lyd) under afspilningen.

Følgende display vises.

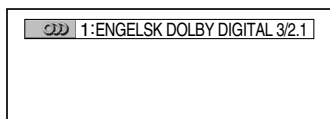

2 Tryk flere gange på (lyd) for at vælge det ønskede lydsignal.

◆ Ved afspilning af en DVD VIDEO

Valgmulighederne for sprog afhænger af den valgte DVD VIDEO.

De 4 cifre, der vises, angiver sprogkoden. De 4 cifre, der vises, angiver sprogkoden. Oplysninger om de forskellige sprogkoder findes på "Liste over sprogkoder" på side 66. Hvis det samme sprog vises to eller flere gange, er DVD VIDEO'en optaget i flere lydformater.

◆ Ved afspilning af en DVD-RW

De lydsporstyper, som er optaget på disken, vises. Standardindstillingen er understreget.

Eksempel:

- 1: NETLEDNING (hovedlyd)
- 1: SUB (sub-lyd)
- 1: NETLEDNING+SUB (hoved- og sub-lyd)

◆ Ved afspilning af en VIDEO CD, CD, DATA CD eller DATA DVD (MP3-lyd)

Standardindstillingen er understreget.

- STEREO: Standardstereo lyd
- 1/V: Lyd fra venstre kanal (mono)
- 2/H: Lyd fra højre kanal (mono)

◆ Ved afspilning af en Super VCD

Standardindstillingen er understreget.

- 1:STEREO: Stereo lyd fra lydspor 1
- 1:1/V: Lyd fra venstre kanal i lydspor 1 (mono)
- 1:2/H: Lyd fra højre kanal i lydspor 1 (mono)
- 2:STEREO: Stereo lyd fra lydspor 2
- 2:1/V: Lyd fra venstre kanal i lydspor 2 (mono)
- 2:2/H: Lyd fra højre kanal i lydspor 2 (mono)

Bemærk

- Hvis du afspiller en Super VCD, der ikke er optaget lydspor 2 på, høres der ingen lyd, når du vælger "2:STEREO", "2:1/V" eller "2:2/H".
- Afspilning af DVD-RW i VR-tilstand: Hvis du har tilslutning til en AV-forstærker (receiver) ved hjælp af stikket DIGITAL OUT (KOAKSIAL) og ønsker at skifte mellem lydsporene, skal du indstille "DOLBY DIGITAL" til "D-PCM" i "AUDIO SETUP."

Kontrol af lydsignalets format

DVD-V

Du kan kontrollere lydsignalformatet ved at trykke på  (lyd) flere gange under afspilningen. Formatet for det aktuelle lydsignal (Dolby Digital, DTS, PCM, osv.) vises som beskrevet nedenfor.

◆ Ved afspilning af en DVD VIDEO

Eksempel:

Dolby Digital 5.1-kanal

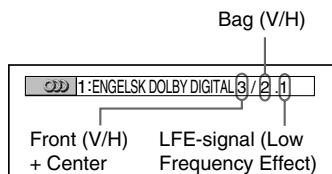

Eksempel:

Dolby Digital 3-kanal

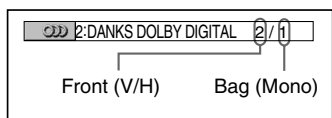

Om lydsignaler

Lydsignaler på disken indeholder lydelementer (kanaler) som følger. Hver kanal høres fra en separat højttaler.

- Front (V)
- Front (H)
- Center
- Bag (V)
- Bag (H)
- Bag (Mono): Dette signal kan enten være Dolby Surround Sound-behandlede signaler eller Dolby Digital-baglydssignaler i mono.
- LFE-signal (Low Frequency Effect)

Bemærk

- Hvis "DTS" i "LYDINDSTILLING" er stillet til "FRA", vises indstillingen DTS-sporvalg ikke på skærmen, selv om disc'en indeholder DTS-spor (side 60).
- MPEG-lydsignaler med mere end to kanaler vises som angivet ovenfor (3/2.1, 2/1), men kun signalerne Front (V) og Front (H) sendes ud i de to fronthøjttalere.

Indstillinger for TV

Virtual Surround (TVS) DVD-V

Når du tilslutter et stereo-TV eller to fronthøjttalere, giver TVS (TV Virtual Surround) dig mulighed for at nyde surround sound-effekter ved at bruge lyd billeder til at danne virtuelle baghøjttalere ud fra lyden fra fronthøjttalerne (V: venstre, H: højre) uden brug af reelle baghøjttalere. TVS blev udviklet af Sony for at gøre det muligt for privatbrugere at gengive surroundsound alene ved hjælp af et stereo-TV.

Hvis afspilleren er indstillet til at udsende signalet fra DIGITAL OUT (KOAKSIAL), kan surround-effekten kun høres, når "DOLBY DIGITAL" er indstillet til "D-PCM", og "MPEG" er indstillet til "PCM" i "LYDINDSTILLING" (side 60).

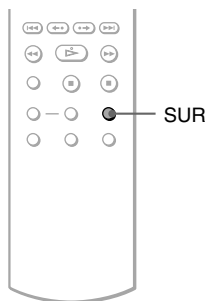

Lydjusteringer

1 Tryk på SUR under afspilning.

Følgende display vises.

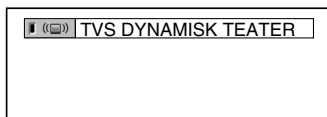

2 Tryk på SUR flere gange for at vælge en af TVS-lydene.

De enkelte menu punkter beskrives i følgende afsnit.

- TVS DYNAMISK TEATER
- TVS-DYNAMISK
- TVS-BRED
- TVS-NAT
- TVS-STANDARD

Sådan annullerer du indstillingen

Vælg "FRA" i trin 2.

◆TVS DYNAMISK TEATER

Danner et sæt STORE virtuelle baghøjtalere og virtuel subwoofer ud fra lyden fra fronthøjtalerne (V, H) uden brug af reelle baghøjtalere og subwoofer (vist nedenfor).

Denne tilstand er effektiv, når der er kort afstand mellem fronthøjtaler V og H, som det f.eks. er tilfældet med indbyggede højtalere i et stereo-TV.

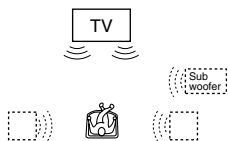

◆TVS-DYNAMISK

Opretter et sæt virtuelle baghøjtalere på baggrund af lyden fra fronthøjtalerne (V, H), uden at der findes reelle baghøjtalere (se nedenfor).

Denne tilstand er effektiv, når der er kort afstand mellem fronthøjtaler V og H, som det f.eks. er tilfældet med indbyggede højtalere i et stereo-TV.

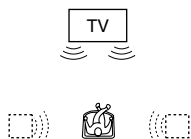

◆TVS-BRED

Opretter fem sæt virtuelle baghøjtalere på baggrund af lyden fra fronthøjtalerne (V, H), uden at der findes reelle baghøjtalere (se nedenfor).

Denne tilstand er effektiv, når der er kort afstand mellem fronthøjtaler V og H, som det f.eks. er tilfældet med indbyggede højtalere i et stereo-TV.

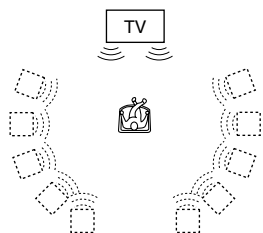

◆TVS-NAT

Kraftige lyde, f.eks. eksplosioner, undertrykkes, uden at dette påvirker de mere stille lyde. Denne funktion er nyttig, når du vil høre dialogen og nyde surroundsoundeffekter i "TVS-BRED" ved lav lydstyrke.

◆TVS-STANDARD

Danner tre sæt virtuelle baghøjtalere ud fra lyden fra fronthøjtalerne (V, H) uden brug af reelle baghøjtalere (vist nedenfor). Brug denne indstilling, når du vil bruge TVS med to separate højtalere.

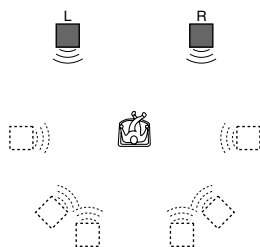

V: Fronthøjtaler (venstre)

H: Fronthøjtaler (højre)

□: Virtuel højtaler

Bemærk

- Når afspilningssignalet ikke indeholder et signal til baghøjtalerne, høres surround-effekter ikke.
- Når du vælger en TVS-tilstand, skal du deaktivere surround-indstillingen for det tilsluttede TV eller forstærkeren (receiveren).
- Kontroller, at lyttepositionen er placeret mellem højtalerne, og at der er lige stor afstand til højtalerne, og at højtalerne er placeret i ens omgivelser.
- Funktionen "TVS-NAT" fungerer ikke ens for alle disks.
- TVS-effekterne fungerer ikke, når du anvender funktionerne Hurtig afspilning eller Langsom afspilning, selv om du kan ændre TVS-tilstandene.

Ændring af vinkler **DVD-V**

Hvis der er optaget flere vinkler af en sekvens på en DVD VIDEO, vises "00k" på frontpaneldisplayet. Dette betyder, at du kan ændre visningsvinklen.

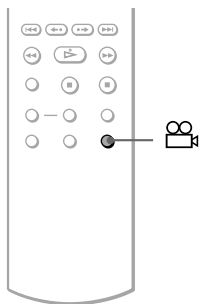

1 Tryk på 00k (vinkel) under afspilningen.

Nummeret på vinklen vises på displayet.

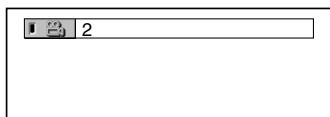

2 Tryk flere gange på 00k (vinkel) for at vælge nummeret på vinklen.

Sekvensen skifter til den valgte vinkel.

Bemærk

Afhængigt af den valgte DVD VIDEO kan du muligvis ikke ændre vinklerne, selvom der er optaget flere vinkler på DVD VIDEO'en.

Visning af undertekster

DVD-V **DVD-RW**

Hvis der er optaget undertekster på disken, kan du ændre dem eller slå dem til og fra efter behov under afspilningen.

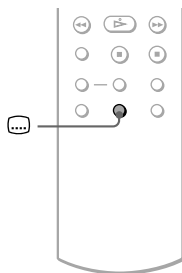

1 Tryk på ... (undertekst) under afspilningen.

Følgende display vises.

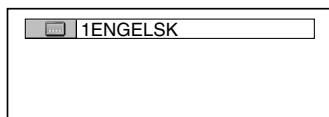

2 Tryk flere gange på ... (undertekst) for at vælge en indstilling.

◆ Ved afspilning af en DVD VIDEO

Vælg det ønskede sprog.

Valgmulighederne for sprog afhænger af den valgte DVD VIDEO.

De 4 cifre, der vises, angiver sprogkoden. Oplysninger om de forskellige sprogkoder findes på "Liste over sprogkoder" på side 66.

◆ Ved afspilning af en DVD-RW

Vælg "TIL".

Sådan deaktiverer du undertekster

Vælg "FRA" i trin 2.

Bemærk

- Afhængigt af den valgte DVD VIDEO kan du muligvis ikke ændre underteksterne, selvom der er optaget undertekster på flere sprog på DVD VIDEO'en. Du kan muligvis heller ikke deaktivere dem.
- Ved afspilning af en disc med undertitler, kan disse forsvinde, når du trykker på knappen Hurtig afspilning eller Langsom afspilning.

Justering af afspilningsbilledet

(BRUGERDEFINERET BILLEDE) DVD-V

DVD-RW VCD DATA CD DATA DVD

For at opnå den ønskede billedkvalitet kan du justere videosignalet fra afspilleren for DVD, VIDEO CD eller DATA CD/DATA DVD i JPEG-format. Når du vælger "HUKOMMELSE", kan du vælge flere justeringer for hvert billedelement (farve, lysstyrke, osv.).

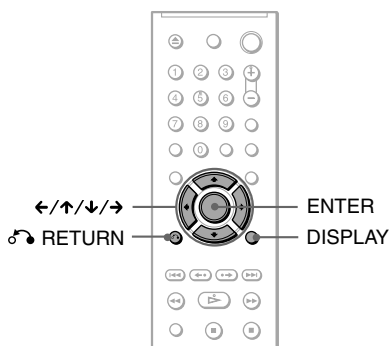

1 Tryk på DISPLAY under afspilningen (tryk to gange under afspilning af en DATA CD/DATA DVD).

Kontrolmenuen vises.

2 Tryk på ↑/↓ for at vælge , og tryk derefter på ENTER.

Funktionen for "BRUGERDEFINERET BILLEDE" vises.

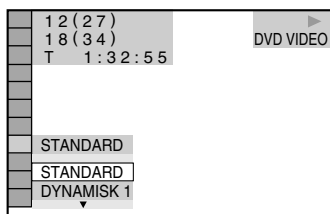

3 Tryk på ↑/↓ for at vælge den ønskede indstilling.

Standardindstillingen er understreget.

- **STANDARD:** Viser et standardbillede.
- **DYNAMISK 1:** Giver et stærkt dynamisk billede ved at øge billedkontrasten og farveintensiteten.
- **DYNAMISK 2:** Giver et mere dynamisk billede end DYNAMISK 1 ved at øge billedkontrasten og farveintensiteten yderligere.
- **BIOGRAFEFFEKT 1:** Gør detaljer i mørke områder tydeligere ved at øge det sorte niveau.
- **BIOGRAFEFFEKT 2:** Hvide farver bliver lysere, sorte farver bliver kraftigere, og farvekontrasten øges.
- **HUKOMMELSE:** Gør detaljerne i billedet tydeligere.

4 Tryk på ENTER.

Den valgte indstilling træder i kraft.

Tip!

Det anbefales at bruge "BIOGRAFEFFEKT 1" eller "BIOGRAFEFFEKT 2" under afspilning af film.

Justering af billedelementer i "HUKOMMELSE"

De enkelte billedelementer kan justeres hver for sig.

- BILLEDE: Ændrer kontrasten.
- LYS: Ændrer den overordnede lysstyrke.
- FARVE: Gør farverne dybere eller lysere.
- NUANCE: Ændrer farvebalancen.

- 1 Vælg "HUKOMMELSE" i trin 3 i "Justering af afspilningsbilledet", og tryk på ENTER.

Justeringslinjen for "BILLEDE" vises.



- 2 Tryk på ←/→ for at justere billedkontrasten.

Tryk på ↑/↓ for at gå til næste eller forrige billedelement uden at gemme den aktuelle indstilling.

- 3 Tryk på ENTER.

Justeringen gemmes, og justeringslinjen for "LYS" vises.

- 4 Gentag trin 2 og 3 for at justere "LYS", "FARVE" og "NUANCE".

Sådan slukker du displayet

Tryk på ↻ RETURN eller DISPLAY.

Et skarpere billede

(SKARPHED) DVD-V DVD-RW VCD

DATA CD DATA DVD

Øger billedets kontur for at frembringe et skarpere billede.

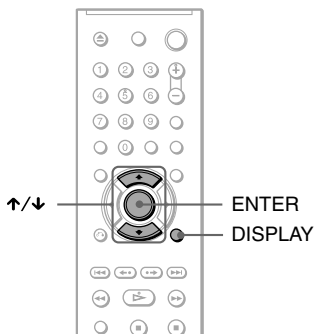

- 1 Tryk på DISPLAY under afspilning (tryk to gange under afspilning af en DATA CD/DATA DVD).

Kontrolmenuen vises.

- 2 Tryk på ↑/↓ for at vælge  (SKARPHED), og tryk derefter på ENTER.

Indstillingerne for "SKARPHED" vises.

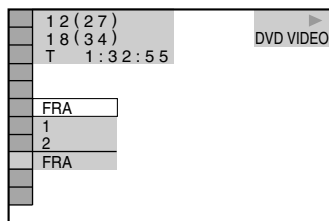

- 3 Tryk på ↑/↓ for at vælge et niveau.

- 1: Øger konturen.
- 2: Øger konturen mere end 1.

- 4 Tryk på ENTER.

Den valgte indstilling træder i kraft.

Sådan annullerer du indstillingen for "SKARPHED"

Vælg "FRA" i trin 3.

Om MP3-lydspor og JPEG-billedfiler

MP3 er en lydkomprimeringsteknologi, der opfylder ISO/IEC MPEG-kravene. JPEG er billedkomprimeringsteknologi.

Du kan afspille DATA CD'er/DATA DVD'er, der indeholder MP3-lydspor eller JPEG-billedfiler.

Understøttede DATA CD'er/DATA DVD'er

Du kan afspille DATA CD'er (CD-ROM'er/CD-R'er/CD-RW'er) eller DATA DVD'er (DVD-ROM'er/DVD+RW'er/DVD+R'er/DVD-RW'er/DVD-R'er), der er optaget i MP3-format (MPEG 1 Audio Layer III) og JPEG-format. Disse discs skal dog være optaget i henhold til ISO 9660 Level 1/Level 2 eller Joliet-format og DATA DVD'er i UDF (Universal Disk Format), for at afspilleren kan genkende sporene (eller filerne). Yderligere oplysninger om optageformatet findes i vejledningen til CD-R/CD-RW-drevet og optagesoftwarens (ekstraudstyr).

Bemærk

Afspilleren kan muligvis ikke afspille DATA-CD'er/DATA-DVD'er, der er oprettet i Packet Write-format.

Understøttede MP3-lydspor eller JPEG-billedfiler

Afspilleren kan afspille følgende spor og filer:

- MP3-lydspor med filtypenavnet ".MP3".
- JPEG-billedfiler med filtypenavnet ".JPEG" eller ".JPG".
- JPEG-billedfiler, der er i overensstemmelse med billedfilformatet DCF*.

* "Design rule for Camera File system": Billedstandarder for digitale kameraer som defineret af JEITA (Japan Electronics and Information Technology Industries Association).

Bemærk

- Afspilleren kan afspille data med filtypenavnet ".MP3", ".JPG" eller ".JPEG" – også selvom dataene ikke er i MP3- eller JPEG-format. Afspilning af disse data kan generere en høj lyd, der kan beskadige højtaltersystemet.
- Afspilleren er ikke kompatibel med lydspor i mp3PRO-formatet.
- Nogle JPEG-filer kan ikke afspilles.

Om afspilningsrækkefølge for album, spor og filer

Album afspilles i nedenstående rækkefølge:

◆Opbygning af diskindhold

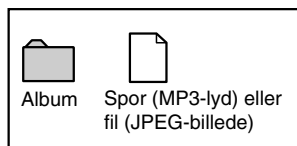
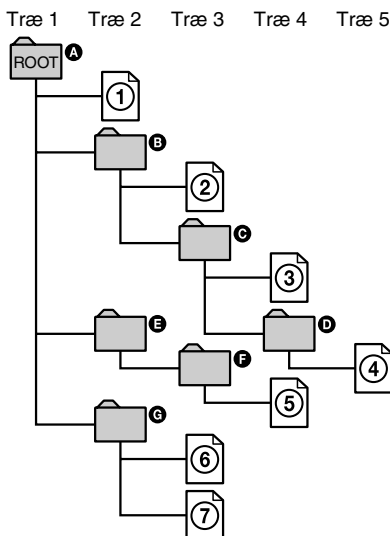

Når en DATA CD/DATA DVD indsættes, og der trykkes på , afspilles de nummererede spor (eller filer) sekventielt fra ① til ⑦. Alle underalbum/-spor (eller filer), der findes i et aktuelt valgt album, får prioritet over det næste album i samme træ. (Eksempel: **C** indeholder **D**, så ④ afspilles før ⑤).

Når du trykker på MENU, og listen over albumnavne vises (side 46), vises albumnavnene i nedenstående rækkefølge: **A** → **B** → **C** → **D** → **F** → **G**. Album uden spor (eller filer) (f.eks. album **E**), vises ikke på listen.

Tip!

- Hvis du tilføjer numre (01, 02, 03 osv.) forrest i sporens/filerens filnavne, afspilles sporene (eller filerne) i den nummererede rækkefølge.
- Da det tager længere tid at starte afspilning af en disk med mange træer, bør du kun oprette album med to træer.

Bemærk

- Afhængigt af det program, du bruger til at oprette DATA CD'en/DATA DVD'en med, kan afspilningsrækkefølgen være forskellig fra ovenstående illustration.
- Afspilningsrækkefølgen ovenfor gælder muligvis ikke, hvis der er mere end 200 album og 300 spor/filer i hvert album.
- Afspilleren kan genkende op til 200 albummer (tæller kun album, herunder album uden MP3-lydspor og JPEG-billedfiler). Afspilleren afspiller ikke album ud over album 200.
- Der kan gå lidt tid, inden det næste eller et album starter.

Afspilning af MP3-lydspor og JPEG-billedfiler

DATA CD DATA DVD

Du kan afspille MP3-lydspor og JPEG-billedfiler på DATA CD'er (CD-ROM'er/CD-R'er/CD-RW'er) eller DATA DVD'er (DVD-ROM'er/DVD+RW'er/DVD+R'er/DVD-RW'er/DVD-R'er).

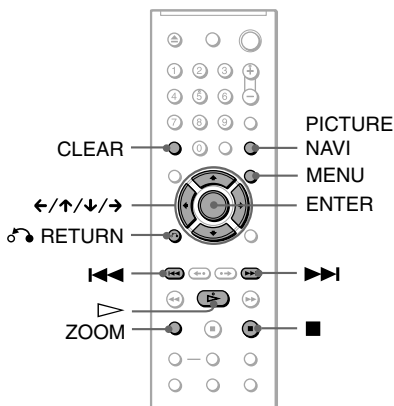

Tip!

Du kan få vist discoplysninger under afspilning af MP3-lydspor (side 35).

Bemærk

- DATA-CD'er, der er optaget i KODAK Picture CD-format, afspilles automatisk, når de lægges i afspilleren.
- Hvis der ikke er optaget MP3-lydspor eller JPEG-billedfil på DATA CD'en/DATA DVD'en, vises "Ingen lyddata" eller "Ingen billeddata" på skærmen.

Valg af album

1 Tryk på MENU.

Listen over album på disken vises.
Når et album afspilles, nedtones titlen.



2 Tryk på ↑/↓ for at vælge det ønskede album.

3 Tryk på ▷.

Afspilningen starter fra det valgte album.
Oplysninger om valg af MP3-lydspor findes i afsnittet "Valg af MP3-lydspor" (side 46).

Oplysninger om valg af JPEG-billedfiler findes i afsnittet "Valg af JPEG-billedfil" (side 47).

Sådan stopper du afspilningen

Tryk på ■.

Sådan går du til næste eller forrige side

Tryk på → eller ←.

Sådan tænder eller slukker du displayet

Tryk flere gange på MENU.

🔧 Tip!

Du kan vælge, at der kun skal afspilles MP3-lydspor, JPEG-billedfiler eller begge, ved at vælge "MODE (MP3, JPEG)" (side 48).

Valg af MP3-lydspor

1 Tryk på ENTER efter trin 2 i afsnittet "Valg af album".

Listen over spor på albummet vises.

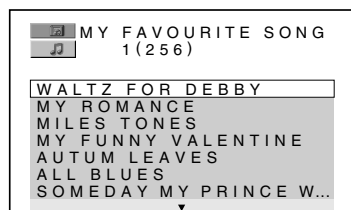

2 Tryk på ↑/↓ for at vælge et spor, og tryk på ENTER.

Afspilningen starter fra det valgte spor.

Sådan stopper du afspilningen

Tryk på ■.

Sådan går du til næste eller forrige side

Tryk på → eller ←.

Sådan vender du tilbage til det forrige display

Tryk på ⏪ RETURN.

Sådan går du til det næste eller forrige MP3-lydspor

Tryk på ►► eller ◀◀ under afspilningen. Du kan vælge det første spor på det næste album ved at trykke på ►► under afspilningen af det sidste spor i det aktuelle album.

Bemærk, at du ikke kan vende tilbage til det forrige album ved at bruge ◀◀, og at du skal vælge det forrige album på listen over album.

Valg af JPEG-billedfil

1 Tryk på PICTURE NAVI efter trin 2 i afsnittet "Valg af album".

Billedfilerne i albummet vises på 16 små skærme. Der vises en rulleboks i højre side.

1	2	3	4	
5	6	7	8	
9	10	11	12	
13	14	15	16	

Du kan få vist flere billedfiler ved at markere de nederste billeder og trykke på \downarrow . Du kan vende tilbage til den forrige billedfil ved at vælge de øverste billeder og trykke på \uparrow .

2 Tryk på $\leftarrow/\uparrow/\downarrow/\rightarrow$ for at vælge det ønskede billede, og tryk på ENTER.

Det valgte billede vises.
Eksempel

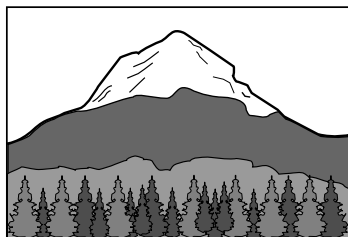

Sådan går du til næste eller forrige JPEG-billedfil

Tryk på \leftarrow eller \rightarrow under afspilningen. Du kan vælge den første fil i det næste album ved at trykke på \rightarrow under afspilningen af den sidste fil i det aktuelle album.

Bemærk, at du ikke kan vende tilbage til det forrige album ved at bruge \leftarrow , og at du skal vælge det forrige album på listen over album.

Sådan roterer du et JPEG-billede

Tryk på \uparrow/\downarrow , mens du får vist billedet. Hver gang du trykker på \uparrow , roteres billedet 90 grader mod uret.

Tryk på CLEAR for at vende tilbage til normal visning. Bemærk, at visningen også skifter til normal, hvis du trykker på \leftarrow/\rightarrow for at gå til næste eller forrige billede.

Eksempel: Hvis du trykker en enkelt gang på \uparrow .

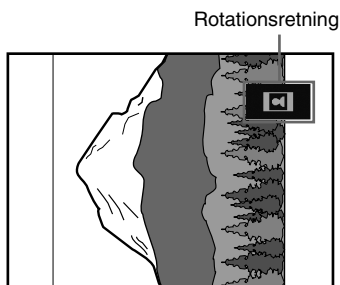

Sådan forstørrer du et JPEG-billede (ZOOM)

Tryk på ZOOM, mens du får vist billedet. Du kan forstørre billedet op til fire gange den oprindelige størrelse, og rulle med $\leftarrow/\uparrow/\downarrow/\rightarrow$. Tryk på CLEAR for at vende tilbage til normal visning.

◆ Når der trykkes en enkelt gang (x2)

Billedet bliver dobbelt så stort som oprindeligt.

◆ Når du trykker to gange (x4)

Billedet bliver fire gange så stort som oprindeligt.

Sådan stopper du en visning af et JPEG-billede

Tryk på \blacksquare .

💡 Tip!

- Under visningen af JPEG-billedfiler kan du vælge indstillinger for "INTERVAL" (side 49), "EFFEKT" (side 49) og "SKARPHED" (side 43).
- Du kan få vist JPEG-billedfiler uden MP3-lyd ved at indstille "MODE (MP3, JPEG)" til "BILLEDE (JPEG)" (side 48).
- Datoen for billedets optagelse vises ved siden af "DATO" i kontrolmenuen (side 11). Bemærk, at datovisningen afhænger af det digitalkamera, som billedet er taget med.

Bemærk

BILLEDNAVIGATION kan ikke bruges, hvis du har valgt "LYD (MP3)" i "MODE (MP3, JPEG)" (side 48).

Afspilning af JPEG-billeder som et diasshow

DATA CD DATA DVD

Du kan afspille JPEG-billedfiler på en DATA CD eller DATA DVD løbende som et diasshow.

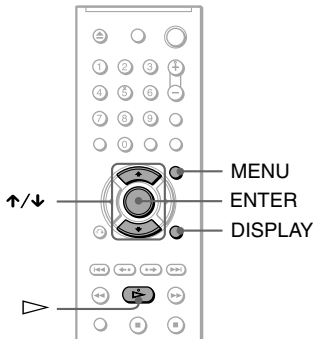

1 Tryk på MENU.

Listen over albummer på DATA CD'en/ DATA DVD'en vises.



2 Tryk på ↑/↓ for at vælge et album.

3 Tryk på ▷.

JPEG-billederne i det valgte album afspilles som et diasshow.

Sådan stopper du afspilningen

Tryk på ■.

Bemærk

- Diasshowet stopper, når der trykkes på ↑/↓ eller ZOOM. Tryk på ▷ for at fortsætte diasshowet.
- Denne funktion kan ikke bruges, hvis "MODE (MP3, JPEG)" er indstillet til "LYD (MP3)" (side 48).

Visning af diasshow med lyd (MODE (MP3, JPEG))

Når JPEG-billedfiler og MP3-lydspor er placeret i samme album, kan du afspille et diasshow med lyd.

1 Stop en eventuel afspilning, og tryk på DISPLAY.

Kontrolmenuen vises.

2 Tryk på ↑/↓ for at vælge (MODE (MP3, JPEG)), og tryk derefter på ENTER.

Indstillingerne for "MODE (MP3, JPEG)" vises.

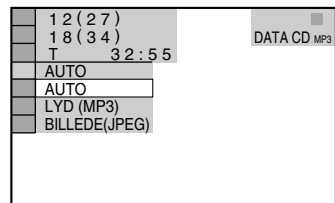

3 Tryk på ↑/↓ for at vælge "AUTO" (standard), og tryk derefter på ENTER.

- AUTO: Afspiller både JPEG-billedfiler og MP3-lydspor i samme album som et diasshow.
- LYD (MP3): Afspiller kun MP3-lydspor.
- BILLEDE (JPEG): Afspiller kun JPEG-billedfiler.

4 Tryk på MENU.

Listen over albummer på DATA CD'en/ DATA DVD'en vises.



5 Tryk på ↑/↓ for at vælge det album, der indeholder både MP3-lydspor og JPEG-billeder, som skal afspilles.

6 Tryk på ▷.

Diasshowet afspilles med lyd.

🔧 Tip!

- Hvis du vil gentage både MP3-lydspor og JPEG-billedfiler i et enkelt album, skal du gentage det samme MP3-lydspor eller album, når "MODE (MP3, JPEG)" er indstillet til "AUTO". Oplysninger om gentagelse af spor eller album findes i afsnittet "Afspilning flere gange (Gentag afspilning)" (side 28).
- Afspilleren genkender maks. 200 albummer uanset den valgte tilstand. Afspilleren kan genkende op til 300 MP3-lydspor og 300 JPEG-billedfiler i hvert album, når du har valgt "AUTO". Den kan genkende 600 MP3-lydspor, når du har valgt "LYD (MP3)", og 600 JPEG-billedfiler, når du har valgt "BILLEDE (JPEG)".

Bemærk

- Denne funktion kan ikke bruges, hvis MP3-lydspor og JPEG-billedfiler er placeret forskellige album.
- Hvis JPEG-billedet eller MP3-lyden har forskellige spilletider, fortsætter afspilningen af den længstvarende uden lyd eller billede.
- Hvis du afspiller store MP3-filer og JPEG-billedfiler samtidig, kan der forekomme spring i lyden. Det anbefales, at du indstiller MP3-bithastigheden til 128 kbps eller lavere, når du opretter filen. Hvis der fortsat er spring i lyden, skal du reducere størrelsen af JPEG-filen.

Indstilling af visningsinterval for diasshow (INTERVAL)

Du kan angive, hvor længe et dias skal vises på skærmen.

- 1 Tryk to gange på **DISPLAY**, mens du får vist et JPEG-billede, eller når afspilleren har stoppet afspilningen. Kontrolmenuen vises.

- 2 Tryk på **↑/↓** for at vælge  (INTERVAL), og tryk derefter på **ENTER**.

Indstillingerne for "INTERVAL" vises.

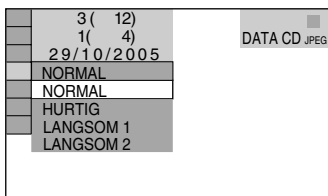

- 3 Tryk på **↑/↓** for at vælge en indstilling. Standardindstillingen er understreget.

- **NORMAL**: Diaset vises mellem 6 til 9 sekunder.
- **HURTIG**: Diaset vises i kortere tid end NORMAL.
- **LANGSOM 1**: angiver en varighed længere end NORMAL.
- **LANGSOM 2**: angiver en varighed længere end LANGSOM 1.

4 Tryk på **ENTER**.

Bemærk

Nogle JPEG-filer, særligt progressive JPEG-filer eller JPEG-filer med 3.000.000 pixel eller mere, kan være længere tid om at blive vist end andre, og dette kan få visningsintervallet til at virke længere end den indstilling, du valgte.

Valg af effekter ved diasovergang (EFFEKT)

Du kan vælge den måde, som diasshowet skal vise et dias på.

- 1 Tryk to gange på **DISPLAY**, mens du får vist et JPEG-billede, eller når afspilleren har stoppet afspilningen.
- 2 Tryk på **↑/↓** for at vælge  (EFFEKT), og tryk derefter på **ENTER**. Indstillingerne for "EFFEKT" vises.

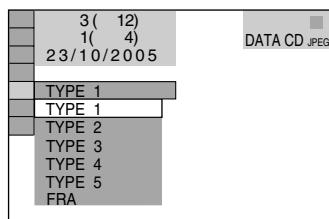

- 3 Tryk på **↑/↓** for at vælge en indstilling.

Standardindstillingen er understreget.

- **TYPE 1**: billedet kommer ind fra toppen mod bunden.
- **TYPE 2**: billedet kommer ind fra venstre til højre.
- **TYPE 3**: billedet strækkes ud fra midten af skærmen.
- **TYPE 4**: billederne går gennem alle effekterne i vilkårlig rækkefølge.
- **TYPE 5**: det næste billede glider hen over det forrige billede.
- **FRA**: deaktiverer denne funktion.

- 4 Tryk på **ENTER**.

Låsning af disks

(BRUGERDEFINERET BØRNESIKRING, BØRNESIKRING)

Du kan angive to typer afspilningsbegrænsninger for en disk.

- Brugerdefineret børnesikring
Du kan angive afspilningsbegrænsninger, så afspilleren ikke afspiller upassende disks.
- Børnesikring

Afspilning af bestemte DVD VIDEO'er kan begrænses i overensstemmelse med et foruddefineret niveau, f.eks. brugernes alder. Sekvenser kan blokeres eller udskiftes med andre sekvenser.

Kodeordet anvendes både til Børnesikring og Brugerdefineret børnesikring.

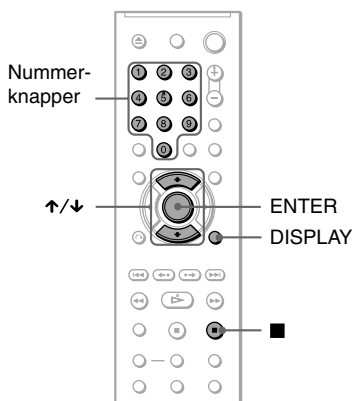

Brugerdefineret børnesikring

DVD-V VCD CD

Du kan angive det samme kodeord til brugerdefineret børnesikring for op til 40 disks. Når du angiver disk nummer 41, annulleres den første disk.

1 Læg den disk i afspilleren, som du vil låse.

Hvis disken starter, skal du trykke på ■ for at stoppe afspilningen.

2 Stop en eventuel afspilning, og tryk på DISPLAY.

Kontrolmenuen vises.

3 Tryk på ↑/↓ for at vælge (BØRNESIKRING), og tryk derefter på ENTER.

Indstillingerne for "BØRNESIKRING" vises.

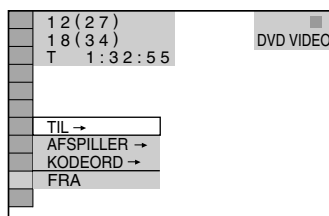

4 Tryk på ↑/↓ for at vælge "TIL ->", og tryk derefter på ENTER.

◆ Hvis du ikke har indtastet et kodeord
Displayet til registrering af et nyt kodeord vises.

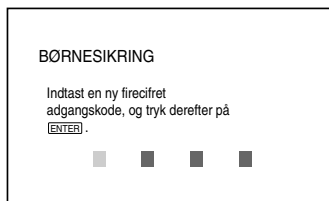

Indtast et 4-cifret kodeord ved hjælp af nummerknapperne, og tryk derefter på ENTER.

Displayet til bekræftelse af kodeordet vises.

◆ Hvis du allerede har registreret et kodeord

Displayet til indtastning af kodeordet vises.

5 Indtast eller genindtast det 4-cifrede kodeord ved hjælp af nummerknapperne, og tryk derefter på ENTER.

Meddelelsen "Brugerdefineret børnesikring er angivet" vises, og skærbilledet vender derefter tilbage til kontrolmenuen.

Sådan slår du Brugerdefineret børnesikring fra

- 1 Udfør trin 1 til 3 i afsnittet "Brugerdefineret børnesikring".
- 2 Tryk på **↑/↓** for at vælge "FRA →", og tryk derefter på ENTER.
- 3 Indtast det 4-cifrede kodeord ved hjælp af nummerknapperne, og tryk derefter på ENTER.

Sådan afspiller du en disk med Brugerdefineret børnesikring

- 1 Læg den disk i afspilleren, som der er angivet brugerdefineret børnesikring for. Displayet "BRUGERDEFINERET BØRNESIKRING" vises.

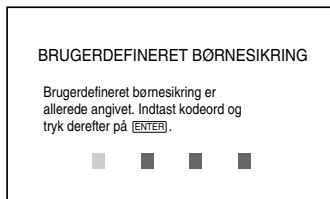

- 2 Indtast det 4-cifrede kodeord ved hjælp af nummerknapperne, og tryk derefter på ENTER. Afspilleren er klar til afspilning.

💡 Tip!

Hvis du glemmer kodeordet, skal du angive det sekscifrede nummer "199703" ved hjælp af nummerknapperne, når du bliver bedt om at angive kodeordet i displayet "BRUGERDEFINERET BØRNESIKRING". Tryk derefter på ENTER. Du bliver bedt om at indtaste et nyt 4-cifret kodeord.

Børnesikring (begrænset afspilning) **DVD-V**

Afspilning af bestemte DVD VIDEO'er kan begrænses i overensstemmelse med et foruddefineret niveau, f.eks. brugernes alder. Funktionen "BØRNESIKRING" gør det muligt at angive et niveau for afspilningsbegrænsningen.

- 1 Stop en eventuel afspilning, og tryk på DISPLAY.

Kontrolmenuen vises.

- 2 Tryk på **↑/↓** for at vælge  (BØRNESIKRING), og tryk derefter på ENTER.

Indstillingerne for "BØRNESIKRING" vises.

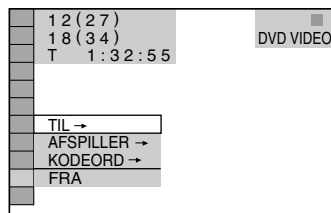

- 3 Tryk på **↑/↓** for at vælge "AFSPILLER →", og tryk derefter på ENTER.

◆ Hvis du ikke har indtastet et kodeord Displayet til registrering af et nyt kodeord vises.

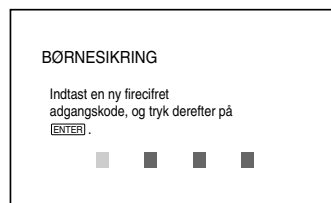

Indtast et 4-cifret kodeord ved hjælp af nummerknapperne, og tryk derefter på ENTER.

Displayet til bekræftelse af kodeordet vises.

◆ Hvis du allerede har registreret et kodeord

Displayet til indtastning af kodeordet vises.

4 Indtast eller genindtast det 4-cifrede kodeord ved hjælp af nummerknapperne, og tryk derefter på ENTER.

Displayet til indstilling af niveauet for afspilningsbegrænsning vises.

BØRNESIKRING	
NIVEAU:	FRA
STANDARD:	USA

5 Tryk på ↑/↓ for at vælge "STANDARD", og tryk derefter på ENTER.

Menupunkterne for "STANDARD" vises.

BØRNESIKRING	
NIVEAU:	FRA
STANDARD:	USA
	USA
	ANDRE →

6 Tryk på ↑/↓ for at vælge et geografisk område for afspilningsbegrænsningen, og tryk derefter på ENTER.

Området vælges.

Hvis du vælger "ANDRE →", skal du vælge og indtaste den standardkode, der findes i skemaet på side 66 med nummerknapperne.

7 Tryk på ↑/↓ for at vælge "NIVEAU", og tryk derefter på ENTER.

Menupunkterne for "NIVEAU" vises.

BØRNESIKRING	
NIVEAU:	FRA
STANDARD:	FRA
8:	
7:	NC17
6:	R
5:	▼

8 Vælg det ønskede niveau med ↑/↓, og tryk derefter på ENTER.

Indstillingen af Børnesikring er udført.

BØRNESIKRING	
NIVEAU:	4: PG13
STANDARD:	USA

Jo lavere værdi, jo strengere begrænsning.

Sådan deaktiverer du funktionen Børnesikring

Indstil "NIVEAU" til "FRA" i trin 8.

Sådan afspiller du en disk med Børnesikring

- 1 Læg disken i afspilleren, og tryk på ▷. Displayet til indtastning af kodeordet vises.
- 2 Indtast det 4-cifrede kodeord ved hjælp af nummerknapperne, og tryk derefter på ENTER. Afspilningen startes.

Tip!

Hvis du glemmer kodeordet, skal du fjerne disken og gentage trin 1-3 i afsnittet "Børnesikring (begrænset afspilning)". Når du bliver bedt om at indtaste dit kodeord, skal du indtaste nummeret "199703" ved hjælp af nummerknapperne. Tryk derefter på ENTER. Du bliver bedt om at indtaste et nyt 4-cifret kodeord. Når du har indtastet et nyt 4-cifret kodeord, skal du lægge disken i afspilleren og trykke på ▷. Indtast det nye kodeord, når displayet til indtastning af kodeord vises.

Bemærk

- Når du afspiller diske uden funktionen Børnesikring, kan afspilningen ikke begrænses.
- Afhængigt af den valgte disk bliver du muligvis bedt om at ændre børnesikringsniveau, mens disken afspilles. I dette tilfælde skal du indtaste dit kodeord og derefter ændre niveauet. Hvis du annullerer indstillingen Genoptag afspilning, skifter niveauet til det foregående niveau.

Ændring af kodeord

- 1 Stop en eventuel afspilning, og tryk på **DISPLAY**.
Kontrolmenuen vises.
- 2 Tryk på **↑/↓** for at vælge **(BØRNESIKRING)**, og tryk derefter på **ENTER**.
Indstillingerne for "BØRNESIKRING" vises.
- 3 Tryk på **↑/↓** for at vælge "**KODEORD →**", og tryk derefter på **ENTER**.
Displayet til indtastning af kodeordet vises.
- 4 Indtast det 4-cifrede kodeord ved hjælp af nummerknapperne, og tryk derefter på **ENTER**.
- 5 Indtast et nyt 4-cifret kodeord ved hjælp af nummerknapperne, og tryk derefter på **ENTER**.
- 6 Indtast kodeordet igen ved hjælp af nummerknapperne, og tryk derefter på **ENTER** for at bekræfte koden.

Hvis du laver en fejl, når du angiver kodeordet

Tryk på **←**, før du trykker på **ENTER**, og indtast det korrekte tal.

Betjening af TV'et med den medfølgende fjernbetjening

Du kan kontrollere lydniveau, indgangskilde og strømafbryder på Sony TV'et med den medfølgende fjernbetjening.

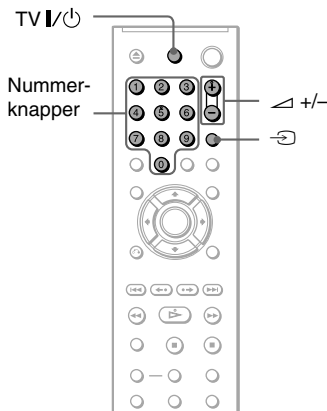

Du kan styre TV'et med knapperne nedenfor.

Ved at trykke på	Kan du
TV I/O	Slukke eller tænde TV'et
∧ (lydstyrke) +/-	Justere lydstyrken for TV'et
⇒ (TV/video)	Skifte indgangskilde mellem TV og andre indgangskilder

Bemærk

Det afhænger af den tilsluttede enhed, om du kan betjene TV'et ved hjælp af alle eller nogle af knapperne på den medfølgende fjernbetjening.

Betjening af TV'et med fjernbetjeningen

Du kan også kontrollere lydniveau, indgangskilde og strømafbryder på andre TV'er end Sony TV'et.

Hvis TV'et findes på nedenstående liste, skal du indstille den korrekte producentkode.

1 Hold TV I/⏻ nede, og indtast TV'ets producentkode (se tabellen nedenfor) ved hjælp af nummerknapperne.

2 Slip TV I/⏻.

Kodenumre til TV, der kan fjernbetjenes

Hvis der er mere end ét kodenummer, skal du indtaste et ad gangen, indtil du finder det, der passer til dit TV.

Producent	Kodenummer
Sony	01 (standard)
Aiwa	01 (standard)
Grundig	11
Hitachi	24
JVC	33
LG	06
Loewe	06
Panasonic	17, 49
Philips	06, 08
Samsung	06, 71
Sanyo	25
Sharp	29
Thomson	43
Toshiba	38

Bemærk

- Når du udskifter batterierne i fjernbetjeningen, er det muligt, at det angivne kodenummer skifter til standardindstillingen. Indstil det korrekte kodenummer igen.
- Det afhænger af den enhed, der tilsluttes, om du kan betjene TV'et ved hjælp af alle eller nogle af knapperne på den medfølgende fjernbetjening.

Brug af installationsmenuen

Installationsmenuen gør det muligt at foretage forskellige justeringer, f.eks. af billeder og lyd. Du kan også vælge det sprog, som underteksterne eller installationsmenuen skal vises på.

Yderligere oplysninger om menupunkter i installationsmenuen findes på 56 til 60.

Bemærk

Afspilningsindstillinger på disken har prioritet over indstillingerne i installationsmenuen, og de beskrevne funktioner fungerer muligvis ikke som beskrevet.

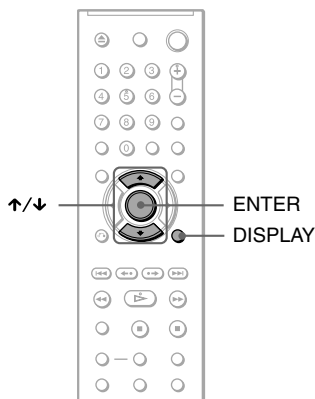

1 Stop en eventuel afspilning, og tryk på **DISPLAY**.

Kontrolmenuen vises.

2 Tryk på **↑/↓** for at vælge **INSTALLATION**, og tryk derefter på **ENTER**.

Indstillingerne for "INSTALLATION" vises.

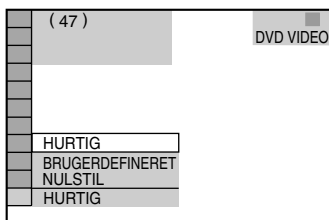

3 Tryk på **↑/↓** for at vælge **"BRUGERDEFINERET"**, og tryk derefter på **ENTER**.

Installationsmenuen vises.

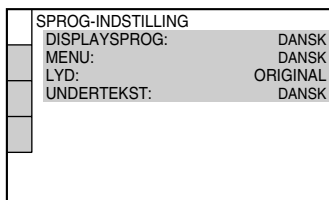

4 Tryk på **↑/↓** for at vælge det ønskede menupunkt på den viste liste: **"SPROG-INDSTILLING"**, **"SKÆRMINDSTILLING"**, **"BRUGERDEFINERET INDSTILLING"** eller **"LYDINDSTILLING"**. Tryk derefter på **ENTER**.

Menupunktet vælges.

Eksempel: "SKÆRMINDSTILLING"

Valgt menupunkt

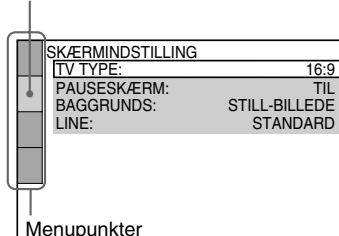

5 Tryk på **↑/↓** for at vælge et menupunkt, og tryk derefter på **ENTER**.

Indstillingerne for det valgte menupunkt vises.

Eksempel: "TV TYPE"

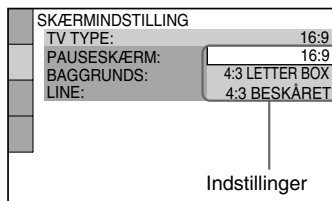

6 Tryk på \uparrow/\downarrow for at vælge en indstilling, og tryk derefter på ENTER.

Indstillingen vælges, og installationen udføres.

Eksempel: "4:3 BESKÅRET"

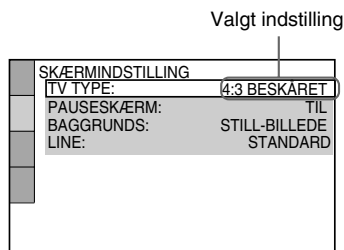

Sådan får du adgang til Hurtig installation

Vælg "HURTIG" i trin 3. Følg vejledningen fra trin 5 i forklaringen til Hurtig installation for at udføre grundlæggende indstillinger (side 19).

Sådan nulstiller du alle indstillinger i "INSTALLATION"

- 1 Vælg "NULSTIL" i trin 3, og tryk på ENTER.
- 2 Vælg "JA" ved hjælp af \uparrow/\downarrow .
Vælg "NEJ" for at afslutte og vende tilbage til kontrolmenuen.
- 3 Tryk på ENTER.
Alle indstillingerne, der blev beskrevet på side 56 til 59, skifter til standardindstillingerne. Du må ikke trykke på \mathbb{I}/\mathbb{C} under nulstilling af afspilleren. Nulstillingen varer nogle få sekunder.

Indstilling af sproget til displayet eller lydsporet (SPROG-INDSTILLING)

"SPROG-INDSTILLING" gør det muligt at angive forskellige sprog til displayet på skærmen eller lydsporet.

Vælg "SPROG-INDSTILLING" i installationsmenuen. Oplysninger om brug af displayet findes i afsnittet "Brug af installationsmenuen" (side 55).

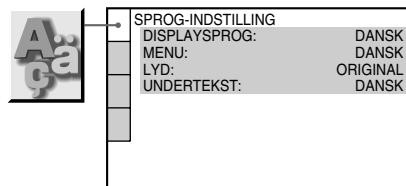

◆ DISPLAYSPROG (OSD – On-Screen Display)

Hvis du vil ændre det displaysprog, der vises på skærmen.

◆ MENU (kun DVD VIDEO)

Hvis du vil ændre det sprog, som diskmenuen skal vises på.

◆ LYD (kun DVD VIDEO)

Hvis du vil ændre sprog for lydsporet. Når du vælger "ORIGINAL", vælges det sprog, der har førsteprioritet på disken.

◆ UNDERTEKST (kun DVD VIDEO)

Hvis du vil ændre sprog for de undertekster, der er optaget på DVD VIDEO'en. Når du vælger "FØLG LYD", ændres underteksternes sprog i overensstemmelse med det sprog, du har valgt til lydsporet.

🗣️ Tip!

Hvis du vælger "ANDRE \rightarrow " i "MENU", "UNDERTEKST" eller "LYD", skal du indtaste en sprogkode (findes på "Liste over sprogkoder" på side 66) med nummerknapperne.

Bemærk

Når du vælger et sprog i "MENU", "UNDERTEKST" eller "LYD", der ikke er optaget på DVD VIDEO'en, vælges et af de indspillede sprog automatisk.

Displayindstillinger

(SKÆRMINDSTILLING)

Vælg de indstillinger, der passer til det TV, der skal tilsluttes.

Vælg "SKÆRMINDSTILLING" i installationsmenuen. Oplysninger om brug af displayet findes i afsnittet "Brug af installationsmenuen" (side 55).

Standardindstillingen er understreget.

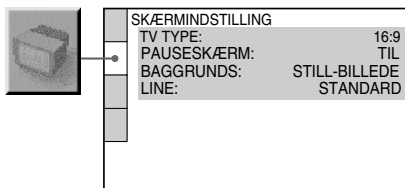

◆ TV TYPE

Vælger formatforholdet for det tilsluttede TV (4:3-standard eller bredformat).

16:9	Vælg denne indstilling, hvis du tilslutter et bredformat-TV eller et TV med bredformat-funktion.
4:3 LETTER BOX	Vælg denne indstilling, hvis du tilslutter et TV med en 4:3-skærm. Viser et bredt billede med bjælker øverst og nederst på skærmen.
4:3 BESKÅRET	Vælg denne indstilling, hvis du tilslutter et TV med en 4:3-skærm. Viser automatisk det brede billede på hele TV-skærmen og skærer den del væk, der ikke er plads til.

16:9

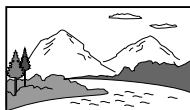

4:3 LETTER BOX



4:3 BESKÅRET

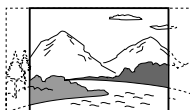

Bemærk

Afhængigt af den valgte DVD vælges "4:3 LETTER BOX" automatisk i stedet for "4:3 BESKÅRET" eller omvendt.

◆ PAUSESKÆRM

Pause-skærbilledet vises, når du efterlader afspilleren i pause- eller stop-tilstand i 15 minutter, eller hvis du afspiller en CD eller DATA CD/DATA DVD (MP3-lyd) i mere end 15 minutter. Pause-skærmen forhindrer, at skærmenhedens beskadiges på grund af "ghosting". Tryk på > for at slå pause-skærmen fra.

TIL	Slår pause-skærmen til.
FRA	Slår pause-skærmen fra.

◆ BAGGRUNDS

Vælger baggrundsfarven eller -billedet på TV-skærmen, når afspilleren er i stop-tilstand eller under afspilning af en CD eller en DATA CD/DATA DVD (MP3-lyd).

STILL-BILLEDE	Stilbilledet vises kun, hvis der er optaget et sådant billede på disken (CD-EXTRA, osv.). Hvis disken ikke indeholder et stillbillede, vises billedet "GRAFIK".
GRAFIK	Der vises et foruddefineret billede, der er gemt i afspilleren.
BLÅ	Baggrundsfarven er blå.
SORT	Baggrundsfarven er sort.

◆ LINE

Vælger videosignaler fra LINE (RGB)-TV-stikket på afspillerens bagpanel.

STANDARD	Udsender videosignaler.
S-VIDEO	Udsender S-video-signaler.
RGB	Udsender RGB-signaler.

Bemærk

- Hvis TV'et ikke understøtter S-video- eller RGB-signaler, vises der ingen billeder på TV-skærmen, selvom du vælger "S-VIDEO" eller "RGB". Yderligere oplysninger findes i den vejledning, der fulgte med TV'et.
- Hvis TV'et kun har én SCART (EURO AV)-bøsning, skal du ikke vælge "S-VIDEO".

Brugerdefinerede indstillinger

(BRUGERDEFINERET INDSTILLING)

Bruges til at vælge afspilningsindstillinger og andre indstillinger.

Vælg "BRUGERDEFINERET INDSTILLING" i installationsmenuen. Oplysninger om brug af displayet findes i afsnittet "Brug af installationsmenuen" (side 55).

Standardindstillingen er understreget.

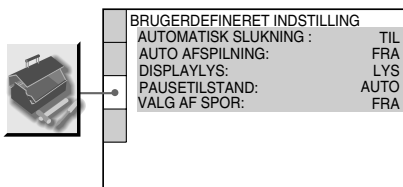

BRUGERDEFINERET INDSTILLING	
AUTOMATISK SLUKNING :	TIL
AUTO AFSPILNING:	FRA
DISPLAYLYS:	LYS
PAUSETILSTAND:	AUTO
VALG AF SPOR:	FRA

◆ AUTOMATISK SLUKNING

Aktiverer eller deaktiverer indstillingen Automatisk slukning.

<u>TIL</u>	Afspilleren går i standby, når den efterlades i stop-tilstand i mere end 30 minutter.
FRA	Slår funktionen fra.

◆ AUTO AFSPILNING

Slår indstillingen Auto afspilning til eller fra. Denne funktion er nyttig, når afspilleren tilsluttet en timer (ekstraudstyr).

<u>FRA</u>	Slår funktionen fra.
TIL	Starter automatisk afspilning, når afspilleren tændes af en timer (ekstraudstyr).

◆ DISPLAYLYS

Justerer belysningen på frontpaneldisplayet.

<u>LYS</u>	Gør displayet lysere.
MØRK	Gør displayet mørkere.

◆ PAUSETILSTAND (kun DVD VIDEO/DVD-RW)

Vælger billedet i pausetilstand.

<u>AUTO</u>	Billedet, herunder motiver, der bevæger sig dynamisk, vises uden rystelser. Du skal normalt vælge denne indstilling.
BILLEDE	Billedet, herunder motiver, der ikke bevæger sig dynamisk, vises i høj opløsning.

◆ VALG AF SPOR (kun DVD VIDEO)

Giver førsteprioritet til det lydspor, der indeholder det højeste antal kanaler, når du afspiller en DVD VIDEO, hvor der er optaget flere lydformater (PCM, MPEG, DTS eller Dolby Digital).

<u>FRA</u>	Ingen prioritet.
AUTO	Prioritet.

Bemærk

- Hvis du indstiller menupunktet til "AUTO", er det muligt, at sproget ændres. Indstillingen "VALG AF SPOR" har højere prioritet end indstillingen "LYD" under "SPROG-INDSTILLING" (side 56).
- Hvis du indstiller "DTS" til "FRA" (side 60), afspilles DTS-lydsporet ikke, selv om du indstiller "VALG AF SPOR" til "AUTO".
- Hvis PCM-, DTS-, MPEG-lyd og Dolby Digital-lydsporene har det samme antal kanaler, vælger afspilleren følgende lydsporsrækkefølge: PCM, DTS, MPEG og Dolby Digital.

Lydindstillinger

(LYDINDSTILLING)

"LYDINDSTILLING" gør det muligt at indstille lyden i overensstemmelse med afspilnings- og tilslutningsforholdene.

Vælg "LYDINDSTILLING" i installationsmenuen. Oplysninger om brug af displayet findes i afsnittet "Brug af installationsmenuen" (side 55). Standardindstillingen er understreget.

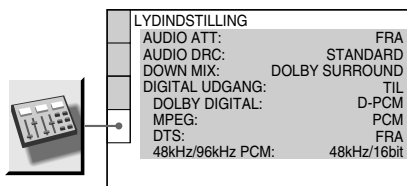

◆ AUDIO ATT (dæmpning)

Hvis lyden, der afspilles, er forvrænget, skal du indstille dette menupunkt til "TIL".

Afspilleren reducerer niveauet for den udsendte lyd.

Denne funktion påvirker udgangssignalerne for følgende stik:

- LINE OUT L/R (AUDIO)
- LINE (RGB)-TV-udgang

<u>FRA</u>	Du skal som regel vælge denne indstilling.
TIL	Vælg denne indstilling, hvis den afspillede lyd fra højttalerne er forvrænget.

◆ AUDIO DRC (Dynamic Range Control) (kun DVD VIDEO/DVD-RW)

Gør lyden tydelig, når du skruer ned for lydstyrken under afspilning af en DVD, der er i overensstemmelse med "AUDIO DRC".

Denne funktion påvirker udgangssignalerne fra følgende udgange:

- LINE OUT L/R (AUDIO)-udgange
- LINE (RGB)-TV-udgang
- DIGITAL OUT (KOAKSIAL)-udgang kun når "DOLBY DIGITAL" er indstillet til "D-PCM" (side 60).

<u>STANDARD</u>	Du skal normalt vælge denne indstilling.
TV	Gør lave lyde tydelige, også når du skruer ned for lyden.
WIDE RANGE (bredt lyd område)	Giver dig følelsen af at være med til en liveforestilling.

◆ DOWN MIX (kun DVD VIDEO/DVD-RW)

Ændrer metoderne til downmix af 2 kanaler, når du afspiller en DVD med bagsignalkomponenter (kanaler), eller som der er optaget i Dolby Digital-format.

Oplysninger om bagsignalkomponenter findes i afsnittet "Kontrol af lydsignalets format" (side 39). Denne funktion påvirker udgangssignalerne for følgende stik:

- LINE OUT L/R (AUDIO)
- LINE (RGB)-TV-udgang
- DIGITAL UD GANG (KOAKSIAL), hvis "DOLBY DIGITAL" er indstillet til "D-PCM" (side 60).

<u>DOLBY SURROUND</u>	Du skal som regel vælge denne indstilling. Flerkanalslydsignaler sendes til 2 kanaler for at opnå surroundsound.
NORMAL	Flerkanalslydsignaler miks ned til 2 kanaler, så de kan bruges i stereo.

◆ DIGITAL UD GANG

Vælges, hvis lydsignalerne udsendes via DIGITAL UD GANG (KOAKSIAL).

<u>TIL</u>	Du skal normalt vælge denne indstilling. Se "Indstilling af det digitale udgangssignal" for flere indstillinger, hvis du vælger "TIL".
FRA	Det analoge kredsløb påvirkes kun minimalt af det digitale kredsløb.

Indstilling af det digitale udgangssignal

Ændrer metoden for udsendelse af lydssignaler, hvis du tilslutter en komponent, f.eks. en forstærker (receiver) eller en MD-afspiller med en digital udgang. Yderligere oplysninger findes på side 17. Vælg "DOLBY DIGITAL", "MPEG", "DTS" og "48kHz/96kHz PCM", når du har indstillet "DIGITAL UD GANG" til "TIL".

Hvis du tilslutter en komponent, der ikke er kompatibel med det valgte lydssignal, høres en høj lyd (eller ingen lyd) fra højttalerne, der kan skade hørelsen eller højttalerne.

◆ DOLBY DIGITAL (kun DVD VIDEO/DVD-RW)

Vælger Dolby Digital-signaltype.

D-PCM	Vælg denne indstilling, når afspilleren er tilsluttet en lydkomponent uden indbygget Dolby Digital-dekoder. Du kan vælge, om signaler skal tilpasses Dolby Surround (Pro Logic) ved at foretage justeringer af menupunktet "DOWN MIX" under "LYDINDSTILLING" (side 59).
DOLBY DIGITAL	Vælg denne indstilling, når afspilleren er tilsluttet en lydkomponent med indbygget Dolby Digital-dekoder.

◆ MPEG (kun DVD VIDEO/DVD-RW)

Vælger MPEG-lydsignaltype.

PCM	Vælg denne indstilling, hvis afspilleren er tilsluttet en lydkomponent uden en indbygget MPEG-dekoder. Hvis du afspiller MPEG-lydspor, udsender afspilleren stereosignaler via DIGITAL OUT-stikket (KOAKSIAL).
MPEG	Vælg denne indstilling, hvis afspilleren er tilsluttet en lydkomponent med indbygget MPEG-dekoder.

◆ DTS

Vælger, om der skal udsendes DTS-signaler.

FRA	Vælg denne indstilling, hvis afspilleren er tilsluttet en lydkomponent uden en indbygget DTS-dekoder.
TIL	Vælg denne indstilling, når afspilleren er tilsluttet en lydkomponent med indbygget DTS-dekoder.

◆ 48kHz/96kHz PCM (kun DVD VIDEO)

Vælger samplingsfrekvens for lydsignalet.

48kHz/16bit	DVD VIDEO'ernes lydssignaler konverteres altid til 48 kHz/16 bit.
96kHz/24bit	Alle signaltyper, også 96 kHz/24 bit, udsendes i deres oprindelige format. Hvis signalet er krypteret med henblik på beskyttelse af ophavsret, udsendes signalet dog kun med 48 kHz/16 bit.

Bemærk

De analoge lydssignaler fra LINE OUT L/R (AUDIO)-udgangene påvirkes ikke af denne indstilling og beholder deres oprindelige niveau for samplingsfrekvensen.

Fejlfinding

Hvis et eller flere af følgende problemer opstår ved brug af afspilleren, kan du bruge denne fejlfindingsvejledning til at forsøge at afhjælpe problemet, inden du sender afspilleren til reparation. Hvis problemet ikke løses, skal du kontakte den nærmeste Sony-forhandler.

Strøm

Der er ingen strøm.

- ➔ Kontroller, at netledningen er tilsluttet korrekt.

Billede

Der vises intet billede/der er støj på billedet.

- ➔ Tilslut ledningen igen.
- ➔ Ledningerne er beskadigede.
- ➔ Kontroller tilslutningen til TV'et (side 15), og indstil indgangsvælgeren på TV'et, så signalet fra afspilleren vises på TV-skærmen.
- ➔ Indstil "LINE" i "SKÆRMINDSTILLING" til en indstilling, der passer til systemet (side 57).
- ➔ Disken er snavset eller i stykker.
- ➔ Hvis billedsignalet fra afspilleren skal gennem videobåndoptageren for at nå TV'et, eller er tilsluttet en kombineret TV/VIDEO-afspiller, er det muligt, at nogle DVD-programmers kopibeskyttelse påvirker billedkvaliteten. Hvis der stadig er problemer, når du slutter afspilleren direkte til TV'et, skal du prøve at slutte afspilleren til TV'ets S VIDEO-indgang (side 15).
- ➔ Du afspiller en disk, der er optaget med et farvesystem, der ikke understøttes af TV'et.

Billedet fylder ikke skærmen, selvom du har angivet formatforhold i "TV TYPE" under "SKÆRMINDSTILLING".

- ➔ Diskens formatforhold findes på DVD'en.

Billedet er sort og hvidt.

- ➔ Indstil "LINE" i "SKÆRMINDSTILLING" til en indstilling, der passer til TV'et (side 57).
- ➔ Afhængigt af TV'et bliver billedet på skærmen sort og hvidt, når du afspiller en disk, der er optaget i farvesystemet NTSC.
- ➔ Hvis du bruger et SCART-kabel, skal det have et stik med 21 ben.

Lyd

Der er ingen lyd.

- ➔ Tilslut ledningen igen.
- ➔ Ledningen er beskadiget.
- ➔ Afspilleren er tilsluttet et forkert stik i forstærkeren (receiveren) (side 17).
- ➔ Forstærkerens (receiverens) indgang er ikke indstillet korrekt.
- ➔ Afspilleren er sat på pause eller afspiller i slowmotion.
- ➔ Afspilleren er ved at spole hurtigt fremad eller tilbage.
- ➔ Hvis lydsignalet ikke går gennem DIGITAL OUT (KOAKSIAL), skal du kontrollere lydindstillingerne (side 59).
- ➔ Hvis du afspiller en Super VCD, der ikke er optaget lydspor 2 på, høres der ingen lyd, når du vælger "2:STEREO", "2:1/V" eller "2:2/H".
- ➔ Når du afspiller MPEG-lydspor med flere kanaler, vil kun signalet Front (V) og Front (H) blive udsendt fra dine to fronthøjttalere.

Lyden forvrænges.

- ➔ Indstil "AUDIO ATT" i "LYDINDSTILLING" til "TIL" (side 59).

Lydstyrken er lav.

- ➔ Lydstyrken er lav på nogle DVD'er. Lydstyrken bliver muligvis bedre, hvis du indstiller "AUDIO DRC" i "LYDINDSTILLING" til "TV" (side 59)
- ➔ Indstil "AUDIO ATT" under "LYDINDSTILLING" til "FRA" (side 59).

Betjening

Fjernbetjeningen virker ikke.

- ➔ Batterierne i fjernbetjeningen er ved at være opbrugt.
- ➔ Der er hindringer mellem fjernbetjeningen og afspilleren.
- ➔ Afstanden mellem fjernbetjeningen og afspilleren er for stor.

- ➔ Fjernbetjeningen er ikke rettet mod fjernbetjeningsmodtageren på afspilleren.

Disken afspilles ikke.

- ➔ Disken vender forkert.
Læg disken i afspilleren med afspilningssiden nedad.
- ➔ Disken ligger skævt.
- ➔ Visse disks kan ikke afspilles af afspilleren (side 6).
- ➔ Områdekoden på DVD'en passer ikke til afspilleren.
- ➔ Der er fugt i afspilleren (side 3).
- ➔ Afspilleren kan ikke afspille en disk, der ikke er korrekt afsluttet (side 6).

MP3-lydsporet kan ikke afspilles (side 45).

- ➔ DATA-CD'en er ikke optaget i et MP3-format, der er i overensstemmelse med ISO 9660 niveau 1/niveau 2 eller Joliet.
- ➔ DATA DVD'en er ikke optaget i MP3-format, der er i overensstemmelse med UDF (Universal Disk Format).
- ➔ MP3-lydsporet har ikke filtypenavnet ".MP3".
- ➔ Dataene er ikke formateret som MP3, selvom det har filtypenavnet ".MP3".
- ➔ Data er ikke MPEG-1 Audio Layer III-data.
- ➔ Afspilleren kan ikke afspille lydspor i mp3PRO-format.
- ➔ "MODE (MP3, JPEG)" er indstillet til "BILLEDE (JPEG)" (side 48).

JPEG-billedfilen kan ikke afspilles (side 45).

- ➔ DATA-CD'en er ikke optaget i et JPEG-format, der er i overensstemmelse med ISO 9660 niveau 1/niveau 2 eller Joliet.
- ➔ DATA DVD'en er ikke optaget i JPEG-format, der er i overensstemmelse med UDF (Universal Disk Format).
- ➔ Filen har et andet filtypenavn end ".JPEG" eller ".JPG".
- ➔ Billedet er større end 3072 (bredde) × 2048 (højde) i normal tilstand, eller mere end 3.300.000 pixel i progressiv JPEG. Nogle progressive JPEG-filer kan ikke vises, selvom filstørrelsen er inden for den angivne kapacitet.
- ➔ Billedet kan ikke være på skærmen (billedet reduceres).
- ➔ "MODE (MP3, JPEG)" indstilles til "LYD (MP3)" (side 48).

MP3-lydsporene og JPEG-billedfilerne afspilles samtidigt.

- ➔ "MODE (MP3, JPEG)" er indstillet til "AUTO" (side 48).

Album-/spor-/filnavnene vises ikke korrekt.

- ➔ Afspilleren kan kun vise tal og bogstaver. Andre tegn vises som "*".

Disken afspilles ikke fra begyndelsen.

- ➔ Der er valgt Programafspilning, Vilkårlig afspilning, Gentag afspilning eller A-B Gentag afspilning (side 26).
- ➔ Genoptag afspilning starter (side 23).

Afspilleren begynder automatisk at afspille disken.

- ➔ Disken har en automatisk afspilningsfunktion.
- ➔ Indstil "AUTO AFSPIJNING" i "BRUGERDEFINERET INDSTILLING" til "TIL" (side 58).

Afspilningen stopper automatisk.

- ➔ Når der afspilles en disk med et automatisk pausesignal, stoppes afspilningen ved det automatiske pausesignal.

Nogle funktioner, f.eks. Stop, Søgning, Hurtig afspilning og Langsom afspilning, Afspilning i slowmotion, Gentaget afspilning, Tilfældig afspilning eller Programmeret afspilning, kan ikke udføres.

- ➔ Afhængigt af disken kan du muligvis ikke udføre de ovenstående handlinger. Oplysningerne findes i den betjeningsvejledning, der fulgte med disken.

Sproget til lydsporet kan ikke ændres.

- ➔ Prøv at bruge DVD-menuen i stedet for at vælge direkte med knappen på fjernbetjeningen (side 24).
- ➔ Der er ikke optaget spor på flere sprog på den DVD, der afspilles.
- ➔ Det er ikke muligt at ændre sproget for lydsporet på DVD'en.

Sproget for underteksterne kan ikke ændres eller deaktiveres.

- ➔ Prøv at bruge DVD-menuen i stedet for at vælge direkte med knappen på fjernbetjeningen (side 24).
- ➔ Der er ikke optaget undertekster på flere sprog på den DVD, der afspilles.
- ➔ Der kan ikke ændres undertekster på DVD'en.

Kameravinklerne kan ikke ændres.

- ➔ Prøv at bruge DVD-menuen i stedet for at vælge direkte med knappen på fjernbetjeningen (side 24).
- ➔ Der er ikke optaget flere vinkler på den DVD, der afspilles.
- ➔ Der kan kun ændres vinkel, når indikatoren "📷" lyser på frontpaneldisplayet (side 9).
- ➔ Der kan ikke ændres vinkler på DVD'en.

Afspilleren fungerer ikke korrekt.

- ➔ Afbryd strømmen til afspilleren, hvis statisk elektricitet osv. påvirker afspillerens funktion.

Der vises 5 tal eller bogstaver på skærmen og på frontpaneldisplayet.

- ➔ Selvdiagnosticeringsfunktionen blev aktiveret. (se skemaet på side 63.)

Diskskuffen kan ikke åbnes, og "LOCKED" vises på frontpaneldisplayet.

- ➔ Børnesikringslåsen er slået til (side 23).

Diskskuffen kan ikke åbnes, og "TRAY LOCKED" vises på frontpaneldisplayet.

- ➔ Kontakt din Sony-forhandler eller den lokale Sony-serviceafdeling.

Meddelelsen "Datafejl" vises på TV-skærmen under afspilning af en DATA CD eller DATA DVD.

- ➔ Det MP3-lydspor eller den JPEG-billedfil, du vil afspille, er beskadiget.
- ➔ Data er ikke MPEG-1 Audio Layer III-data.
- ➔ JPEG-billedfilformatet er ikke i overensstemmelse med DCF (side 44).
- ➔ JPEG-billedfilen har filtypenavnet ".JPG" eller ".JPEG", men er ikke i JPEG-format.

Selvdiagnosticeringsfunktion (Når der vises bogstaver/tal i displayet)

Hvis selvdiagnosticeringsfunktionen er aktiveret for at forhindre fejlfunktion i afspilleren, vises der et servicenummer på fem tegn (f.eks. C 13 50) bestående af et bogstav og fire tal på skærmen og på frontpaneldisplayet. Kontroller følgende skema.

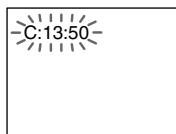

Første tre tegn i Årsag og/eller løsning servicenummeret

C 13	Dysken er snavset eller optaget i et format, der ikke understøttes af denne afspiller (side 6). ➔ Rengør dysken med en blød klud, og kontroller formatet (side 2).
C 31	Pladen er ikke lagt korrekt i. ➔ Læg dysken korrekt i afspilleren.
E XX (xx angiver et tal)	Afspilleren har udført selvdiagnosticering for at forhindre, at der opstår fejl. ➔ Kontakt nærmeste Sony-forhandler eller den lokale autoriserede Sony-serviceafdeling, og oplys servicenummeret, der består af 5 tegn. Eksempel: E 61 10

Ordliste

Album (side 44, 46)

En enhed til lagring af JPEG-billedfiler eller MP3-lydspor på en DATA CD/DATA DVD. "Album" er udelukkende en definition for denne afspiller.

Dolby Digital (side 18, 60)

Digital lydkomprimeringsteknologi, der er udviklet af Dolby Laboratories. Denne teknologi er tilpasset flerkanalssurroundsound. Bagkanalen er i stereo, og der er en separat subwooferkanal i dette format. Dolby Digital giver de samme separate kanaler med digital lyd i høj kvalitet, som den findes i "Dolby Digital"-biografernes surroundsoundsystemer. Den gode kanaladskillelse opnås ved, at alle kanalernes data optages separat, og eftersom kanalernes data behandles digitalt, er forvrængningen minimal.

DTS (side 18, 60)

Digital lydkomprimeringsteknologi udviklet af Digital Theater Systems, Inc. Denne teknologi er tilpasset flerkanalssurroundsound. Bagkanalen er i stereo, og der er en separat subwooferkanal i dette format. Med DTS får du de samme separate kanaler, der fås ved digital lyd af høj kvalitet. Den gode kanaladskillelse opnås ved, at alle kanalernes data optages separat, og eftersom kanalernes data behandles digitalt, er forvrængningen minimal.

DVD VIDEO (side 5)

En disk, der indeholder op til 8 timers levende billeder, selvom den har samme diameter som en CD.

Datakapaciteten for en enkeltsidet DVD med ét lag er 4,7 GB (gigabyte) – 7 gange så meget som for en CD. Datakapaciteten for en enkeltsidet DVD med to lag er 8,5 GB, kapaciteten for en dobbeltsidet DVD med ét lag er 9,4 GB, og kapaciteten for en dobbeltsidet DVD med to lag er 17 GB. Billeddataene vises i MPEG 2-format, der er en af de mest udbredte standarder til digital komprimering. Billeddataene komprimeres til omkring 1/40 (gennemsnit) af den

oprindelige størrelse. DVD'en bruger også en kodningsteknologi med variabel hastighed, der ændrer dataene, som skal allokeres, i henhold til billedets status. Lyddataene optages i flerkanalformat, f.eks. Dolby Digital, der giver en mere realistisk lydgengivning. DVD'en har desuden forskellige avancerede funktioner, f.eks. flere vinkler, flere sprog og børnesikring.

DVD-RW (side 5)

En DVD-RW kan genbruges, og har samme størrelse som en DVD VIDEO. En DVD-RW indeholder to forskellige tilstande: Tilstanden VR og Video. DVD-RW'er, der er oprettet i tilstanden Video har samme format som en DVD VIDEO, hvorimod diske, der er oprettet i tilstanden VR (Video Recording) gør det muligt at programmere eller redigere indholdet.

DVD+RW (side 5)

En DVD+RW (plus rw) kan genbruges og bruger et optageformat, der kan sammenlignes med DVD VIDEO-formatet.

Fil (side 44, 47)

Et JPEG-billede, der er optaget på en DATA CD/DATA DVD ("Fil" er udelukkende en definition for denne afspiller). En enkelt fil består af et enkelt billede eller en video.

Kapitel (side 9)

Sektioner af et billede eller et stykke musik, der er mindre end titler. En titel består af flere kapitler. Ikke alle diske indeholder kapitler.

MPEG-lyd (side 18, 60)

International standardkodesystem, der bruges til at komprimere digitale lydsignaler i henhold til ISO/IEC. MPEG 1 tilpasser stereo op til 2 kanaler. MPEG 2, der bruges af DVD'er, tilpasser surround til op til 7.1 kanaler.

Titel (side 9)

Den længste sektion af et billede eller et stykke musik på en DVD, en film, osv., i videosoftware, eller et helt album i lydsoftware.

Specifikationer

System

Laser: Halvlederlaser

Signalformatsystem: PAL/(NTSC)

Lydkarakteristika

Frekvensovergang: DVD VIDEO (PCM 96 kHz): 2 Hz til 44 kHz ($\pm 1,0$ dB)/DVD VIDEO (PCM 48 kHz): 2 Hz til 22 kHz ($\pm 0,5$ dB)/CD: 2 Hz til 20 kHz ($\pm 0,5$ dB)

Signal/støj-forhold: 115 dB (kun LINE OUT V/H-udgange (AUDIO))

Harmonisk forvrængning: 0,003%

Dynamikområde: DVD VIDEO: 103 dB/CD: 99 dB

Wow og flutter: Under en påviselig værdi ($\pm 0,001\%$ W SPIDSVÆRDI)

Udgange

(Navn på stik: Stiktype/udgangsniveau/belastningsimpedans)

LINE OUT (AUDIO): Phono-udgang/
2 V_{rms}/10 kilohm

DIGITAL OUT (KOAKSIAL): Phono-udgang/0,5 V_{p-p}/75 ohm

LINE OUT (VIDEO): Phono-udgang/
1,0 V_{p-p}/75 ohm

Generelt

Strømkrav:

220 – 240 V vekselstrøm, 50/60 Hz

Strømforbrug: 10 W

Mål (ca.): 430 × 43 × 237,2 mm
(bredde/højde/dybde) inkl.
fremspringende dele

Masse (ca.): 1,92 kg

Driftstemperatur: 5 °C til 35 °C

Luftfugtighed (drift): 25% til 80%

Medfølgende tilbehør

Se side 14.

Der tages forbehold for ændring af design og specifikationer uden forudgående varsel.

Liste over sprogkoder

Yderligere oplysninger findes på side 38, 41, 56.

Sproggenes stavemåde er i henhold til ISO 639: 1988 (E/F).

Kode Sprog	Kode Sprog	Kode Sprog	Kode Sprog
1027 Afar	1183 Irish	1347 Maori	1507 Samoan
1028 Abkhazian	1186 Scots Gaelic	1349 Macedonian	1508 Shona
1032 Afrikaans	1194 Galician	1350 Malayalam	1509 Somali
1039 Amharic	1196 Guarani	1352 Mongolian	1511 Albanian
1044 Arabic	1203 Gujarati	1353 Moldavian	1512 Serbian
1045 Assamese	1209 Hausa	1356 Marathi	1513 Siswati
1051 Aymara	1217 Hindi	1357 Malay	1514 Sesotho
1052 Azerbaijani	1226 Croatian	1358 Maltese	1515 Sundanese
1053 Bashkir	1229 Hungarian	1363 Burmese	1516 Swedish
1057 Byelorussian	1233 Armenian	1365 Nauru	1517 Swahili
1059 Bulgarian	1235 Interlingua	1369 Nepali	1521 Tamil
1060 Bihari	1239 Interlingue	1376 Dutch	1525 Telugu
1061 Bislama	1245 Inupiak	1379 Norwegian	1527 Tajik
1066 Bengali;	1248 Indonesian	1393 Occitan	1528 Thai
Bangla	1253 Icelandic	1403 (Afan)Oromo	1529 Tigrinya
1067 Tibetan	1254 Italian	1408 Oriya	1531 Turkmen
1070 Breton	1257 Hebrew	1417 Punjabi	1532 Tagalog
1079 Catalan	1261 Japanese	1428 Polish	1534 Setswana
1093 Corsican	1269 Yiddish	1435 Pashto;	1535 Tonga
1097 Czech	1283 Javanese	Pushto	1538 Turkish
1103 Welsh	1287 Georgian	1436 Portuguese	1539 Tsonga
1105 Danish	1297 Kazakh	1463 Quechua	1540 Tatar
1109 German	1298 Greenlandic	1481 Rhaeto-	1543 Twi
1130 Bhutani	1299 Cambodian	Romance	1557 Ukrainian
1142 Greek	1300 Kannada	1482 Kirundi	1564 Urdu
1144 English	1301 Korean	1483 Romanian	1572 Uzbek
1145 Esperanto	1305 Kashmiri	1489 Russian	1581 Vietnamese
1149 Spanish	1307 Kurdish	1491 Kinyarwanda	1587 Volapük
1150 Estonian	1311 Kirghiz	1495 Sanskrit	1613 Wolof
1151 Basque	1313 Latin	1498 Sindhi	1632 Xhosa
1157 Persian	1326 Lingala	1501 Sangho	1665 Yoruba
1165 Finnish	1327 Laothian	1502 Serbo-	1684 Chinese
1166 Fiji	1332 Lithuanian	Croatian	1697 Zulu
1171 Faroese	1334 Latvian;	1503 Singhalese	
1174 French	Lettish	1505 Slovak	
1181 Frisian	1345 Malagasy	1506 Slovenian	1703 Ikke angivet

Områdekodeliste til Børnesikring

Yderligere oplysninger findes på side 51.

Kode Område	Kode Område	Kode Område	Kode Område
2044 Argentina	2165 Finland	2362 Mexico	2149 Spanien
2047 Australien	2174 Frankrig	2376 Holland	2499 Sverige
2046 Østrig	2109 Tyskland	2390 New Zealand	2086 Schweiz
2057 Belgien	2248 Indien	2379 Norge	2528 Thailand
2070 Brasilien	2238 Indonesien	2427 Pakistan	2184 Storbritannien
2079 Canada	2254 Italien	2424 Filippinerne	
2090 Chile	2276 Japan	2436 Portugal	
2092 Kina	2304 Korea	2489 Rusland	
2115 Danmark	2363 Malaysia	2501 Singapore	

Indeks

- Tal**
16:9 57
4:3 BESKÅRET 57
4:3 LETTER BOX 57
48kHz/96kHz PCM 60
5.1-kanalssurround 39
- A**
A-B GENTAG 29
Afspilning i slowmotion 32
ALBUM 33
Album 44, 64
AUDIO ATT 59
AUDIO DRC 59
AUTO AFSPILNING 58
AUTOMATISK SLUKNING 58
- B**
BAGGRUNDS 57
Batterier 14
BILLEDNAVIGATION 34, 47
BØRNESIKRING 50
Børnesikringslås 23
BRUGERDEFINERET 55
BRUGERDEFINERET BILLEDE 42
BRUGERDEFINERET BØRNESIKRING 50
BRUGERDEFINERET INDSTILLING 58
- C**
CD 6, 21
- D**
DATA CD 5
DATA DVD 5
DATA-CD 44
DATO 47
Diasshow 48
DIGITAL UD GANG 59
Digital udgang 60
Diskhåndtering 2
DISPLAYLYS 58
DISPLAYSPROG 56
DOLBY DIGITAL 38, 60, 64
DOWN MIX 59
DTS 38, 60, 64
DVD 5, 21, 64
DVD+RW 22, 64
DVD-MENU 24
DVD-RW 5, 25, 64
- E**
EFFEKT 49
- F**
Fejlfinding 61
FIL 33
Fil 64
Fjernbetjening 10, 14, 53
Fortsætte afspilning CD/VIDEO CD 21
Fortsat afspilning CD/VIDEO CD 21
DVD 21
FREMADSØGNING-knap 22
Frontpaneldisplay 9
Frys billede 32
- G**
GENAFSPIL-knap 22
Genoptag afspilning 23
GENTAG 28
Gentag afspilning 28
- H**
Højttalere
Tilslutning 17
HUKOMMELSE 43
HURTIG 56
HURTIG AFSPILNING 22
Hurtig fremspoling 31
Hurtig installation 19, 56
Hurtig tilbagespoling 31
- I**
INDEKS 33
INSTALLATION 55
Installationsmenu 55
INTERVAL 49
- J**
JPEG 44
- K**
KAPITEL 32
Kapitel 64
KAPITELVISNING 34
KLOKKEN/TEKST 32, 35
Kontrolmenu 11
- L**
LANGSOM AFSPILNING 22
LINE 57
LYD 38, 56
LYDINDSTILLING 59
- M**
MENU 56
MODE (MP3, JPEG) 48
MP3 5, 44
MPEG 38, 60, 64
- N**
NULSTIL 56
- O**
ORIGINAL 25
ORIGINAL/PLAY LIST 25
- P**
PAUSESKÆRM 57
PAUSETILSTAND 58
PBC-afspilning 25
PLAY LIST 25
PROGRAMMERE 26
Programmeret afspilning 26
- S**
Scan 31
SEKVEN 32
SHUFFLE 28
SKÆRMINDSTILLING 57
SKARPHED 43
Søgning 31
Søgning efter et bestemt punkt ved hjælp af TV-skærmen 31
SPOR 33
SPORVISNING 34
SPROG-INDSTILLING 56
SURROUND 39
- T**
Tilslutning 14, 15
TITEL 32
Titel 64
TITELVISNING 34
TOP MENU 24
TV TYPE 57
TVS (TV Virtual Surround) 39
- U**
Understøttede disc'e 6
UNDERTEKST 56
- V**
VALG AF SPOR 58
VIDEO CD 5, 21
Vilkårlig afspilning 28
VINKEL 41
Visning
Frontpaneldisplay 9
Installationsmenu 55
Kontrolmenudisplay 11
Visning på skærm
Installationsmenu 55
Kontrolmenudisplay 11
- Z**
ZOOM 22, 47



Trykt på 100% genbrugspapir.



2-581-895-23(1)