

Mikro Hi-Fi rendszer

Használati útmutató

A tulajdonos feljegyzése:

A készülék modell és sorozatszám a készülék hátlapján olvasható. Írja fel az azonosításra szolgáló sorozatszámot az alább feltüntetett helyre. Ha a későbbiekben a készülékkel kapcsolatban felkeresi Sony kereskedőjét, hivatkozzon erre a számr.

Modellszám: _____ Sorozatszám: _____



***CMT-NE5
CMT-NE3***

FIGYELMEZTETÉS

A tűz és áramütés veszélyének elkerülése érdekében ne tegye ki a készüléket csapadéknak, nedvességnek.

A tűz veszélyének elkerülése érdekében ne takarja el a szellőzőnyílásokat. Ne tegyen a készülékre újságot, terítőt, ne takarja a szellőzőnyílásokat függöny. Ne tegyen meggyújtott gyertyát a készülékre. A tűz és áramütés veszélyének elkerülése érdekében ne tegyen folyadékkal telt edényt, pl. vázát a készülékre.

A készüléket ne tegye zárt helyre, például beépített polcra.

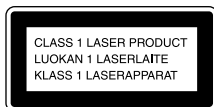

E készülék besorolása „CLASS 1 LASER PRODUCT” (1. osztályú lézerberendezés). Az ezt tanúsító jelölés a készülék hátlapján található.



Az elemet ne dobja a háztartási szemét közé, mert az elem veszélyes hulladék, ezért bánjon vele ennek megfelelően.

Tartalomjegyzék

A használati útmutatóról	4
A lejátszható lemezfajták	4

A kezdő lépések

A rendszer csatlakoztatása	6
Az óra beállítása	8

CD/MP3 – Lejátszás

CD lemez betöltése	9
CD lemez lejátszása	9
— Normál lejátszás/Véletlen sorrendű lejátszás	
A CD lemez műsorszámainak ismételt lejátszása	10
— Ismételt lejátszás	
A CD lemez műsorszámainak programozott lejátszása	11
— Programozott lejátszás	

Tuner

Rádióállomások tárolása	12
Rádióhallgatás	13
— A tárolt rádióállomások előhívása	
— Kézi hangolás	
Az RDS rendszer használata	14
(Csak az Európában forgalomba kerülő CMT-NE5 típusú készülékeknél)	

Magnó – Lejátszás

Kazetta betöltése	15
Kazetta lejátszása	15

Magnó – Felvétel

Felvételkészítés CD lemezről kazettára	16
— CD-TAPE szinkronfelvétel	
Felvételkészítés kazettára kézi vezérléssel	16
— Felvétel kézi vezérléssel	

Hangbeállítások

A hangzás beállítása	17
----------------------------	----

Az időzítő

Elalvás zenére	17
— Időzített kikapcsolás	
Ébredés zenére	18
— Időzített bekapcsolás	
Időzített felvételek készítése a rádióról	19
— Időzített felvételkészítés	

A kijelző

A kijelző kikapcsolása	20
— Energiatakarékos üzemmód	
A kijelzőn megjelenő információk	20

Opcionális berendezések

Opcionális berendezések csatlakoztatása	21
--	----

Hibaelhárítás

Problémák és megoldások	22
Üzenetek	24

Egyéb információk

Biztonsági előírások	26
Minőségtanúsítás	27
A kezelőszervek elhelyezkedése és a hivatkozási oldalak	29

A használati útmutatóról

- A jelen használati útmutató a CMT-NE5 és CMT-NE3 típusokra vonatkozik. Ellenőrizze a saját készülékének a modellszámát a készülék előlapján. Az útmutatóban az ábrák a CMT-NE5 típust mutatják, ahol nem, azt külön jelöljük. A két modell közötti működési különbségekre minden esetben felhívjuk a figyelmet, pl. „csak a CMT-NE3 típusnál”.
- Az útmutatóban feltüntetett utalások a távvezérlőn található kezelőszervekre vonatkoznak, azonban az ismertetett műveletek a készülék azonos vagy hasonló elnevezésű gombjaival is végrehajthatók.

A lejátszható lemezfajták

A készülék az alábbi jelzésekkel ellátott lemezeket tudja lejátszani. Más típusú lemezeket a készülék nem tud lejátszani.

A lejátszható lemezfajták

A lemez fajtája

A lemezen található jelölés

Audio CD



CD-R/CD-RW(audio adatok/MP3 fájlok*)



* Csak a CMT-NE5 típusnál

Nem lehet lejátszani a készülékkel az alábbi lemezeket

- CD-ROM
- Olyan CD-R/CD-RW lemezek, amelyeket nem az alábbi formátumban rögzítettek:
 - zenei CD formátum
 - ISO 9660¹⁾ 1-es, 2-es szint, Joliet vagy többmenetes lemezek²⁾
- Különleges formájú (kártya vagy szív alakú) lemezek.
- Olyan lemezek, amelyekre papírt vagy matricát ragasztottak.
- Ragasztós maradvánnyal szennyezett lemezek.

1) ISO 9660 formátum

A leggyakoribb nemzetközi szabvány a CD-ROM lemezen található fájlok és mappák logikai formátumára.

Számos formátumszint létezik. Az 1-es szint esetén a fájlneveknek a 8.3 formátumban kell lennie (a név nem lehet több 8 karakternél, a kiterjesztés pedig maximum 3 karakter lehet, „.MP3”), és mindez csupa nagybetűből. A mappanevek nem lehetnek hosszabbak 8 karakternél. Nem lehet több 8 egymásba ágyazott mappánál. A 2-es szint szabványa 31 karakter hosszú fájl és mappa neveket enged meg.

Minden egyes mappa 8 szintet enged meg.

A kiterjesztett Joliet formátum (a fájl és mappanevek maximális hossza 16 karakter) esetén ellenőrizze az író szoftvert, stb.

2) Többmenetes írás

Ez egy felvételi módszer, mely a szünet nélküli műsorszám felírási módszerrel teszi lehetővé az adatok rögzítését. A hagyományos CD lemezek rendszerint egy CD vezérlő területtel kezdődnek, melyet bevezetőnek hívnak, és egy kivezető területtel érnek véget. Egy többmenetes CD több részből áll, ahol minden egyes rész bevezetővel és kivezetővel rendelkezik, ami egy-egy „menet” jelent. Ez a készülék max. 10 menet lejátszását támogatja. CD-Extra: Olyan formátum, melynél az audio adatokat az 1-es menet műsorszámával együtt rögzítik, míg a számítógépes adatokat a 2-es menet műsorszámával. Ez a készülék max. 10 menet lejátszását támogatja. Mixed (Kevert) CD: Ebben a formátumban az adatok a menet 1. műsorszámaként kerülnek rögzítésre, míg az audio (audio CD) adatok a 2. műsorszámától kezdődően.

Megjegyzések az írható/ újraírható (CD-R/CD-RW) lemezekről

- Vannak olyan CD-R/CD-RW lemezek, amelyek a CD írásra használt készülék típusától, illetve a lemez állapotától és a felvétel minőségétől függően nem játszhatók le ezzel a készülékkel. Nem lehet lejátszani olyan írható/újraírható CD lemezeket sem, amelyeket nem zártak le megfelelően. További információkért olvassa el a felvételt készítő berendezés használati útmutatóját is.
- A szennyezett, karcolt CD-R/CD-RW lemezek nem játszhatók le ezzel a készülékkel.
- Nem lehet lejátszani olyan többmenetes CD-R és CD-RW lemezt, amely nincs lezárva.
- Az MP3 fájl nevéhez mindig adja hozzá az „.MP3” kiterjesztést, mert csak így tudja a készülék lejátszani.
- Ha egy nem MP3 fájlhoz adja hozzá az „.MP3” kiterjesztést, akkor a készülék nem fogja megfelelően felismerni, és véletlenszerű zajt állít elő.
- Az ISO 9660 1-es és 2-es szinttől eltérő formátum esetén a fájl és mappanevek nem biztos, hogy megfelelően jelennek meg.
- A következő lemezek lejátszásának elindítása hosszabb ideig tart.
 - Bonyolult fastruktúrával rendelkező lemez.
 - Többmenetes lemez.
 - Lemez, melyre még rögzíthető adat (nem véglegesített lemez).

A másolás elleni védelemmel ellátott zenei lemezekről

Ezzel a készülékkel azok a lemezek játszhatók le, amelyek megfelelnek a Compact Disc (CD) szabványnak. Újabbban azonban az egyes lemezgyártók különféle kódolási eljárásokat alkalmaznak a lemezekeken a törvénybe ütköző másolások megakadályozására. Előfordulhat, hogy ezek némelyike nem felel meg a CD szabványnak, és így az adott lemezt nem lehet lejátszani a készülékkel.

Többmenetes lemezek lejátszásával kapcsolatos figyelmeztetések

- Ha a lemez CD-DA menettel kezdődik, a készülék az egész lemezt CD-DA (audio) lemezként regisztrálja, és az MP3 műsorszámokat hang nélkül játssza le a készülék.
- Ha a lemez MP3 menettel kezdődik, a készülék az egész lemezt MP3 lemezként regisztrálja, és a CD-DA meneteket hang nélkül játssza le a készülék.
- Az MP3 lemez lejátszható területének megállapítása a lemez fastruktúrájának elemzése alapján történik.
- A kevert formátumú CD lemezeket a készülék audio CD-ként (CD-DA) regisztrálja.

A kezdő lépések

A rendszer csatlakoztatása

Az ábrák alapján hajtja végre a szükséges csatlakoztatásokat (1 – 4) a mellékelt kábelek és tartozékok segítségével.

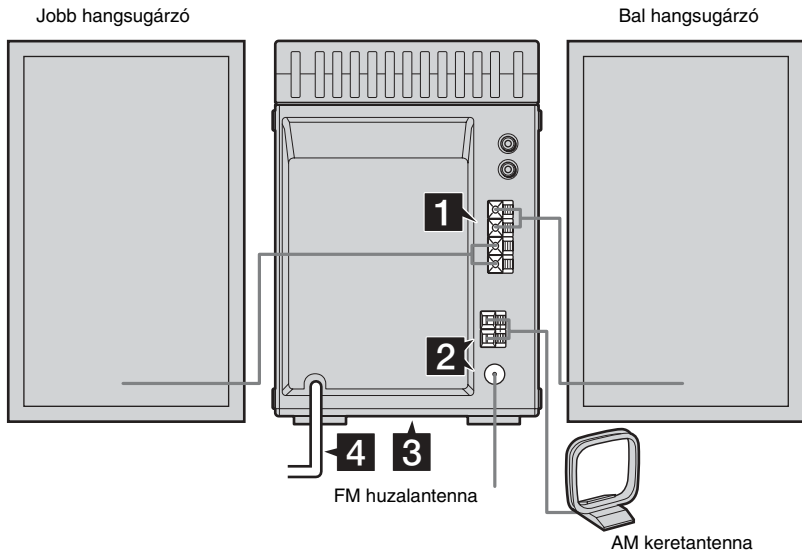

1 Csatlakoztassa a hangszugárzókat.

Csatlakoztassa a hangszugárzók kábeleit a SPEAKER aljzatokhoz az ábra szerint.

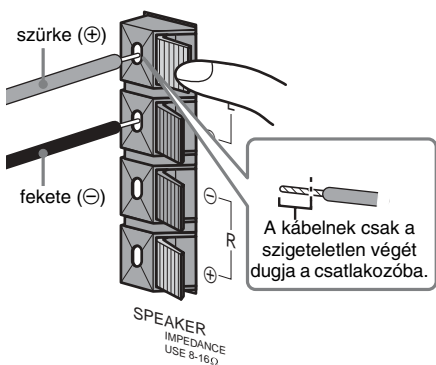

2 Csatlakoztassa az FM és AM antennákat.

Állítsa össze az AM keretantennát, majd csatlakoztassa az ábra szerint.

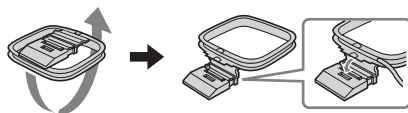

A típusú csatlakozó

AM (KH) keretantenna

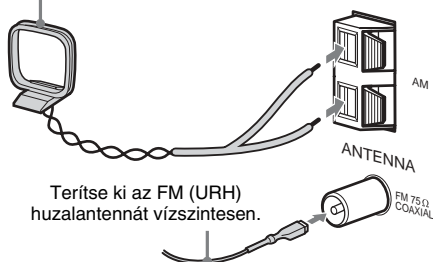

2 típusú csatlakozó

AM (KH) keretantenna

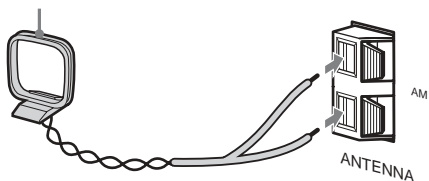

Terítse ki az FM (URH) huzalantennát vízszintesen.

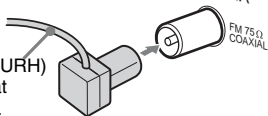

3 típusú csatlakozó

AM (KH) keretantenna

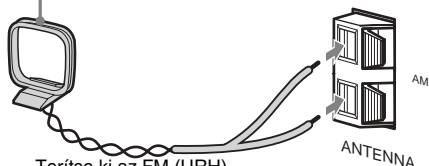

Terítse ki az FM (URH) huzalantennát vízszintesen.

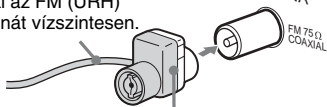

A barna oldallal csatlakoztasson

Megjegyzés

Az interferencia zaj elkerülése érdekében az antennavezetékét tartsa távol a rendszertől és más készülékektől.

3 Azoknak a modelleknek, melyek rendelkeznek feszültségválasztó kapcsolóval (VOLTAGE SELECTOR), állítsa azt a helyi feszültségértéknek megfelelő értékre.

A feszültségválasztó kapcsoló a készülék alján található. A felirat alapján ellenőrizze a kapcsoló lehetséges beállításait.

VOLTAGE SELECTOR

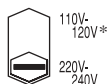

4 Csatlakoztassa a hálózati kábelt a fali aljzathoz.

Ha a tartozék adapter nem illik bele a fali konnektorba, vegye le a csatlakozódugóról (csak azoknál a modelleknél, amelyek rendelkeznek adapterrel).

A készülék bekapcsolásához nyomja meg a I/O.

A 2 db AA (R6) méretű elem behelyezése a távvezérlőbe

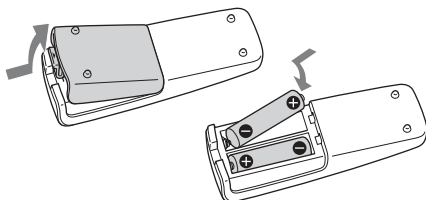

Megjegyzés

Ha hosszú ideig nem használja a távvezérlőt, vegye ki belőle az elemeket, így elkerülheti a kifolyó elektrolit okozta meghibásodásokat.

Hasznos tudnivaló

Ha a távvezérlő már nem működött a készüléket, cserélje ki mindkét elemet.

Az óra beállítása

A művelethez használja a távvezérlőt.

- 1** Kapcsolja be a készüléket a I/⏻ gombbal.
- 2** Nyomja meg a CLOCK/TIMER SET gombot.
- 3** A ◀◀/▶▶ gombok ismételt megnyomásával állítsa be az óraértéket.
- 4** Nyomja meg az ENTER gombot.
- 5** A ◀◀/▶▶ gombok ismételt megnyomásával állítsa be a percértéket.
- 6** Nyomja meg az ENTER gombot.

Az óra elindul.

Az óra átállítása

- 1** Nyomja meg a CLOCK/TIMER SET gombot.
- 2** Nyomja meg a ◀◀/▶▶ gombot ismételten, hogy a kijelzőn a „CLOCK” felirat legyen látható, majd nyomja meg az ENTER gombot.
- 3** Hajtsa végre a fenti 3–6. lépéseket.

Megjegyzés

Az óra nem jelenik meg energiatakarékos készenléti üzemmódban (20. oldal).

CD lemez betöltőse

- 1 Nyomja meg a **▲ PUSH OPEN/CLOSE** gombot a készüléken.
- 2 Tegyen egy CD lemezt a lemeztálcára. A címke felfelé nézzen.

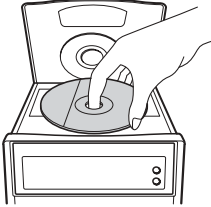

- 3 Nyomja meg ismét a **▲ PUSH OPEN/CLOSE** gombot a készüléken a lemeztartó tetejének a bezárásához.

Megjegyzések

- Ne használjon ragacsos, ragasztós, szennyezett lemezt, mert az a lemezejátszó hibás működését okozhatja.
- Tartsa tisztán a CD-játszó kiolvasó lencsését, és ne érintse meg kézzel. A lencse könnyen megsérülhet, és a CD-játszó nem működik megfelelően sérült lencsével.

CD lemez lejátszása

— Normál lejátszás/Véletlen sorrendű lejátszás

A készülékkel lejátszhat audio CD lemezeket, és olyan lemezeket, amelyek MP3 audio fájlokot tartalmaznak.

Nem lehet lejátszani MP3 audio műsorszámokat a CMT-NE3 típusú készülékkel.



Műsorszám száma

Lejátszási idő

- 1 A **CD gomb** megnyomásával kapcsoljon **CD üzemmódba**.
- 2 Állj **üzemmódban** nyomja meg a **PLAY MODE** gombot ismételtlen, hogy a kijelzőn a kívánt lejátszási üzemmód jelzése legyen látható.

Üzemmód	Lejátszás
Nincs kijelzés	A CD lemez műsorszámai az eredeti sorrendben.
ALBM*(Normál lejátszás)	A lemezen levő album összes MP3 műsorszám az eredeti sorrendben. Ha a lemez nem MP3 fájlokat tartalmaz, a készülék az albumok lejátszása helyett a normál lejátszásra kapcsol.
SHUF(FLE)(Véletlen sorrendű lejátszás)	A CD lemez műsorszámait véletlen sorrendben.
ALBM SHUF*(Véletlen sorrendű lejátszás)	A lemezzel kiválasztott album MP3 műsorszámait véletlenszerű sorrendben. Ha a lemez nem MP3 fájlokat tartalmaz, a készülék a véletlen sorrendű lejátszásra kapcsol.
PGM(Programozott lejátszás)	A CD lemez műsorszámaitól készített tetszőleges program (lásd „A CD lemez műsorszámainak programozott lejátszása” c. fejezetet a 11. oldalon).

*Csak a CMT-NE5 típusnál

- 3 Nyomja meg **▶ gombot**.

További műveletek

Funkció	Teendő
Stop (a lejátszás leállítása)	Nyomja meg a ■ gombot.
Szünet (a lejátszás rövid idejű leállítása)	Nyomja meg a ■■ gombot (vagy a CD/▶■■ gombot a készüléken). A lejátszást ugyanezen gomb ismételt megnyomásával folytathatja.
Műsorszám kiválasztása	Nyomja meg ismételten a ◀◀/▶▶ gombot.
MP3 fájlok tartalmazó album kiválasztása*	A 2. lépés után nyomja meg az ALBUM +/- gombot.
A kívánt műsorrészlet megkeresése	ejátszás közben nyomja le és tartsa lenyomva a ◀◀/▶▶ (keresés hátra/előre) gombot a keresett műsorrészlet megtalálásáig.
A CD lemez kivétele	Nyomja meg a ▲ PUSH OPEN/ CLOSE gombot a készüléken.

* Csak a CMT-NE5 típusnál

Megjegyzések

- Lemez lejátszása közben nem lehet megváltoztatni a lejátszási üzemmódot.
- A sok fastruktúrát tartalmazó lemezek lejátszása lassabban indul el.
- A lemez behelyezése után a készülék beolvassa az adatokat a lemezről. Ha a lemez sok albumot vagy nem MP3 audio műsorszámot tartalmaz, hosszú idő eltelhet a lejátszás elindulásáig, vagy a következő MP3 fájl megtalálásáig.
- Ne hozzon létre felesleges albumokat, és ne rögzítsen nem MP3 fájlokat olyan lemezre, amelyet MP3 lejátszásra hoz létre.
- Az MP3 fájl nem tartalmazó albumokat átlépi a készülék.
- Az albumok maximális száma: 150 (a gyökérrel együtt).
- A lemezen található MP3 audio fájlok maximális száma: 255
- A lejátszható fastruktúrák száma 8.
- Az MP3 audio fájlokat a készülék a rögzítés sorrendjében játssza le.
- A használt szoftver, a felvételt készítő berendezés és az adathordozó függvényében az MP3 lejátszáskor problémák jelentkezhetnek, pl. a lejátszás nem lehetséges, hangkimaradás, zaj.
- MP3 fájlok lejátszásakor következő esetekben az eltelt játékidő nem kerül pontosan megjelenítésre.
 - Ha egy VBR (változó bitsebességű) MP3 fájl játszik le.
 - Előre és hátrafelé történő gyorskeresés esetén.

A CD lemez műsorszámainak ismételt lejátszása

— Ismételt lejátszás

Ismételten lejátszhat egyetlen műsorszámot, vagy az egész lemezt.

A CMT-NE3 típusú készüléken nem lehet lejátszani az MP3 audio műsorszámokat.

Nyomja meg a REPEAT gombot a távvezérlőn ismételten, hogy a kijelzőn a „REP(EAT)” vagy „REP(EAT) 1” felirat legyen látható.

REP(EAT): A CD lemez összes műsorszámának ismételt lejátszása max. ötször.

REP(EAT) 1: Egyetlen műsorszám ismételt lejátszása.

Az ismételt lejátszás kikapcsolása

Nyomja meg a REPEAT gombot ismételten, hogy a kijelzőről eltűnjön a „REP(EAT)” és „REP(EAT) 1” felirat.

Megjegyzés

Ha kiválasztja a „REP(EAT) 1” ismétlési módot, a készülék mindaddig ismétli az adott műsorszámot, amíg az ismételt lejátszást ki nem kapcsolja.

A CD lemez műsorszámainak programozott lejátszása

— Programozott lejátszás

Maximum 25 programlépést tud a készülék előre beprogramozott sorrendben lejátszani. Az összeállított programot a szinkronfelvételi funkcióval kazettára rögzítheti (16. oldal). A CMT-NE3 típusú készüléken nem lehet lejátszani az MP3 audio műsorszámokat.

- 1 A CD gomb megnyomásával kapcsoljon CD üzemmódba.**
- 2 Állj üzemmódban nyomja meg ismételten a PLAY MODE gombot mindaddig, míg a „PGM” jelzés meg nem jelenik a kijelzőn.**
- 3 Nyomja meg a \lll/\ggg gombot ismételten, hogy a kijelzőn a kívánt műsorszám sorszáma legyen látható.**

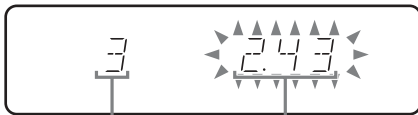

A kiválasztott műsorszám sorszáma

Teljes lejátszási idő (a kiválasztott műsorszámmal együtt)

Csak a CMT-NE5 típusnál:

MP3 műsorszám beprogramozásához először válassza ki az albumot az ALBUM +/- gombokkal, majd válassza ki a kívánt műsorszámot a \lll/\ggg gombokkal.

- 4 Nyomja meg az ENTER gombot a távvezérlőn.**

A készülék beprogramozza a kiválasztott műsorszámot. A kijelzőn megjelenik a programlépés száma, majd az utoljára beprogramozott műsorszám száma és a program teljes lejátszási ideje.
- 5 A 3. és 4. lépések ismétlésével válassza ki a program többi műsorszámát is.**
- 6 Nyomja meg a \blacktriangleright gombot.**

Elkezdődik a program lejátszása.

További műveletek

Művelet	Teendő
A programozott lejátszási üzemmód kikapcsolása	Állj üzemmódban nyomja meg ismételten a PLAY MODE gombot mindaddig, míg a „PGM” és „SHUF(FLE)” jelzés el nem tűnik a kijelzőről.
A program törlése	Állj üzemmódban nyomja meg a CLEAR gombot. A gomb minden egyes megnyomására a program utolsó műsorszáma törlődik.
Egy újabb műsorszám beírása a program végére	Állj üzemmódban ismétlje meg a 3–4. lépést.

Hasznos tudnivalók

- A program a programozott lejátszás után a memóriában marad. A program újbóli lejátszásához nyomja meg a \blacktriangleright gombot (vagy a CD/ \blacktriangleright gombot a készüléken). A program azonban törlődik, ha kinyitja a lemeztartót.
- Ha a program lejátszási ideje túllépi a 100 percet, vagy ha olyan műsorszámot programozott be, melynek a sorszáma 20-on felül van, vagy ha MP3 műsorszámot programozott be, a kijelzőn a teljes lejátszási idő helyett a „- - - -” kijelzés látható.

Rádióállomások tárolása

A készülékkel összesen 20 FM és 10 AM rádióállomás tárolható. A tárolt állomásokat könnyen, gyorsan előhívhatja a megfelelő sorszámú memóriahely kiválasztásával.

Rádióállomások tárolása automatikus hangolással

Automatikus hangolással behangolhatja a vételi körzetben fogható összes állomást, és tárolhatja a kiválasztott állomások frekvenciáját.

- 1 A TUNER/BAND gomb ismételt megnyomásával válassza ki az FM vagy AM hullámsávot.**
- 2 Nyomja meg a TUNING MODE gombot ismételten, hogy a kijelzőn az „AUTO” felirat legyen látható.**
- 3 Nyomja meg a +/- (vagy a készüléken a TUNING +/-) gombot.**

A frekvenciaérték változni kezd, majd ha a készülék talál egy állomást, a hangolás megáll. A kijelzőn a „TUNED” és a „STEREO” (sztereó adás esetén) felirat jelenik meg.

Ha a „TUNED” felirat nem jelenik meg, és a hangolás nem áll meg

Hangolja be a kívánt állomást a „Rádióállomások tárolása kézi hangolással” c. fejezet 2–3. lépései szerint (12. oldal).

- 4 Nyomja meg a TUNER MEMORY gombot.**

A kijelzőn villogni kezd egy memóriahely sorszáma.

Hajtsa végre az 5. és 6. lépéseket, mialatt a szám villog a kijelzőn.

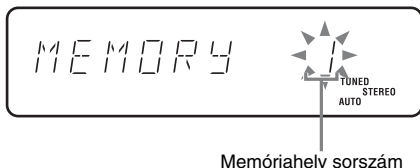

- 5 A PRESET +/- (vagy a készüléken a TUNING +/-) gomb ismételt megnyomásával válassza ki azt a memóriahely sorszámot, ahol az adott állomást tárolni szeretné.**

- 6 Nyomja meg az ENTER gombot.**

- 7 További állomások tárolásához ismétlje meg a 3–6. lépéseket.**

Hasznos tudnivaló

A hangolás leállításához nyomja meg a ■ gombot.

Rádióállomások tárolása kézi hangolással

A kívánt állomásokat egyenként, a kézi módszerrel is behangolhatja, és tárolhatja a kiválasztott memóriahelyeken.

- 1 A TUNER/BAND gombbal válassza ki az FM vagy AM hullámsávot.**
- 2 Nyomja meg a TUNING MODE gombot a készüléken annyiszor, hogy a kijelzőről eltűnjön az „AUTO” és „PRESET” felirat.**
- 3 Nyomja meg ismételten a +/- (vagy a készüléken a TUNING +/-) gombot a kívánt állomás behangolásához.**
- 4 Nyomja meg a TUNER MEMORY gombot.**
- 5 A +/- (vagy a készüléken a TUNING +/-) gomb ismételt megnyomásával válassza ki azt a memóriahely sorszámot, ahol az adott állomást tárolni szeretné.**
- 6 Nyomja meg az ENTER gombot.**
- 7 További állomások tárolásához ismétlje meg az 3–6. lépéseket.**

További műveletek

Művelet	Teendő
Gyenge térerővel sugárzó állomás behangolása	Hajtsa végre a „Rádióállomások tárolása kézi hangolással” c. fejezet lépéseit (12. oldal).
Ha egy bizonyos állomást egy adott memóriahelyen kíván tárolni	A 4. lépés után a +/- (vagy a készüléken a TUNING +/-) gomb ismételt megnyomásával válassza ki azt a memóriahelyet, ahol az adott állomást tárolni szeretné.

Hasznos tudnivalók

- Áramszünet vagy feszültségmentesítés után a készülék kb. fél napig őrzi a memóriában a beállításokat.
- A vételi minőség javítására állítsa be a mellékelt antennákat, vagy csatlakoztasson kültéri antennát.

Rádióhallgatás

Rádióhallgatáshoz válasszon egyet a tárolt rádióállomások közül, vagy kézi hangolással hangoljon be egy állomást.

A tárolt rádióállomások hallgatása

— A tárolt állomások előhívása

Először tárolja a rádióállomásokat a készülék memóriájában (lásd a „Rádióállomások tárolása” c. fejezetet a 12. oldalon).

- 1** A **TUNER/BAND** gomb ismételt megnyomásával válassza ki az FM vagy AM hullámsávot.
- 2** Nyomja meg a **TUNING MODE** gombot annyiszor, hogy a kijelzőn a „PRESET” felirat legyen látható.
- 3** A +/- (vagy a készüléken a **TUNING +/-**) gomb ismételt megnyomásával válassza ki a hallgatni kívánt tárolt rádióállomást.

Ha olyan rádióállomást kíván hallgatni, amelyet nem tárolt előzetesen

— Kézi hangolás

- 1** A **TUNER/BAND** gomb ismételt megnyomásával válassza ki az FM vagy AM hullámsávot.
- 2** Nyomja meg a **TUNING MODE** gombot annyiszor, hogy a kijelzőn se az „AUTO”, se a „PRESET” felirat ne legyen látható.
- 3** A +/- (vagy a készüléken a **TUNING +/-**) gomb ismételt megnyomásával hangolja be a hallgatni kívánt rádióállomást.

Hasznos tudnivalók

- A vételi minőség javítására állítsa be a mellékelt antennákat, vagy csatlakoztasson kültéri antennát.
- Ha a behangolt FM állomás vétele zajos, nyomja meg az FM MODE gombot ismételten, hogy a kijelzőn a "MONO" jelzés legyen látható. Az adás ekkor nem lesz sztereó, de a vétel javulni fog.
- A fenti 2. lépésben nyomja meg a TUNING MODE gombot ismételten, hogy a kijelzőn az „AUTO” felirat legyen látható. Nyomja meg a +/- (vagy a készüléken a TUNING +/-) gombot. A frekvenciaérték változni kezd, majd ha a készülék egy megfelelő térerővel vehető állomást talál, a hangolás megáll (Automatikus hangolás).
- Ha a rádióról felvételt kíván készíteni, olvassa el a „Felvétel kézi vezérléssel” c. fejezetet a 16. oldalon.
- A DISPLAY gomb megnyomására a kijelzőn 8 másodpercre megjelenik az órakijelzés.

Az RDS rendszer használata

(Csak az Európában forgalomba kerülő CMT-NE5 típusú készüléknél)

Az RDS rendszerről

Az RDS (Rádiós Adatrendszer) egy olyan távközlési szolgáltatás, amely lehetővé teszi azt, hogy a rádióállomások a normál rádiójelekkel együtt kiegészítő információkat juttassanak el a hallgatókhoz. Az RDS szolgáltatások kizárólag az FM hullámsávon fogható rádióállomások esetén állnak rendelkezésre.*

Megjegyzés

Az RDS szolgáltatás működése bizonytalanra válhat, ha a behangolt állomás adása nem tökéletes, vagy a vétel gyenge.

* Nem mindegyik FM rádióállomás sugároz RDS információkat, és az egyes rádióállomások nem ugyanazokat a szolgáltatásokat nyújtják. Ha nem ismeri az RDS rendszert, érdeklődjön a lakóhelyén fogható rádióállomásoknál a rendelkezésre álló RDS szolgáltatások felől.

RDS adások vétele

Válasszon egy állomást az FM hullámsávon.

Ha az állomás RDS információkat is sugároz, a kijelzőn megjelenik az állomás neve.

Az RDS információk ellenőrzése

A DISPLAY gomb többszöri megnyomására a kijelzőn az alábbi információk váltják egymást:
Állomásnév* → Frekvenciaérték → Órakijelzés

* Ha a kiválasztott RDS állomás vétele gyenge, előfordulhat, hogy az állomás neve nem jelenik meg a kijelzőn.

Kazetta betöltése

- 1 Nyomja meg a **▲ PUSH OPEN** gombot a készüléken.
- 2 Töltse be a kazettát a kazettatartóba.

Az a kazettaoldal nézzen kifelé, amelyiket le kíván játszani/ amelyre felvételt kíván készíteni.

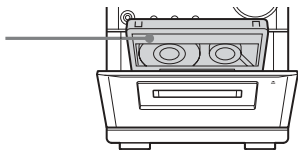

Kazetta lejátszása

Normál (TYPE I) kazettát használjon.

- 1 A **TAPE** gomb megnyomásával kapcsoljon magnó üzemmódba.
- 2 Nyomja meg a **▶** gombot (vagy a **TAPE/▶** gombot a készüléken).

További műveletek

Funkció	Teendő
A lejátszás leállítása	Nyomja meg a ■ gombot.
Szünet	Nyomja meg a gombot. A lejátszás folytatásához nyomja meg ismét ugyanezt a gombot.
Gyors előrecsévélés vagy hátracsévélés	Nyomja meg a ◀◀/▶▶ gombot.
A kazetta kivétele	Nyomja meg a PUSH OPEN ▲ gombot a készüléken állj üzemmódban.

Felvételkészítés CD lemezről kazettára

— CD-TAPE szinkronfelvétel

Felvételt készíthet kazettára a teljes CD lemezről. Normál (TYPE I) kazettát használjon. A művelethez a készülék gombjait használja.

1 Tegye a magnóba azt a kazettát, amire a felvételt kívánja készíteni.

2 Tegye a CD-játszóba a rögzítendő lemezt.

Csak a CMT-NE5 típusnál:

Ha MP3 lemezről kíván albumot átmásolni, először a PLAY MODE gombbal válassza ki az „ALBM” (album lejátszása) opciót, és az ALBUM +/- gombokkal válassza ki a kívánt albumot.

3 Nyomja meg a CD SYNC gombot.

Megjelenik a „SYNC” és a „REC” jelzés. A magnó felvétel készenléti, a CD-játszó lejátszás készenléti üzemmódba kapcsol.

4 Nyomja meg a ● REC PAUSE/START gombot.

A felvétel megkezdődik.

A felvétel végeztével a CD-játszó és a magnó automatikusan leáll.

A felvétel leállítása

Nyomja meg a ■ gombot.

A műsorszámok felvétele a kívánt sorrendben

Ha nem az egész lemezt kívánja rögzíteni, állítson össze programot a CD lemez műsorszámából. A 2. és 3. lépés között hajtja végre „A CD lemez műsorszámainak programozott lejátszása” c. fejezet 1–4. lépéseit (11. oldal).

Felvételkészítés kazettára kézi vezérléssel

— Felvétel kézi vezérléssel

Kézi vezérlésű felvételi módszerrel rögzítheti a CD lemez egyes részleteit, és így készíthet felvételt a rádióról is.

A művelethez használja a készülék gombjait.

1 Tegye a magnóba azt a kazettát, amire a felvételt kívánja készíteni.

2 Válassza ki a rögzítendő programforrást.

- TUNER: Ha a felvételt ennek a készüléknek a rádiójáról készíti.
- CD: Ha a felvételt ennek a készüléknek a CD-játszójáról készíti.
- MD: Ha a felvételt az MD aljzathoz csatlakoztatott opcionális berendezésről készíti.

3 Nyomja meg a ● REC PAUSE/START gombot.

Megjelenik a „REC” jelzés, és a magnó felvétel készenléti üzemmódba kapcsol.

4 Nyomja meg a ● REC PAUSE/START gombot, és indítsa el a lejátszást a felvételi programforráson.

A felvétel megkezdődik.

További műveletek

Funkció	Teendő
A felvétel leállítása	Nyomja meg a ■ gombot.
A felvétel pillanatnyi leállítása	Nyomja meg a ● REC PAUSE/START gombot.

Hasznos tudnivaló

Ha CD lemezről készíti a felvételt, a felvétel készenléti üzemmódban a 3. lépés után és a 4. lépés előtt kiválaszthatja a rögzítendő műsorszámokat a ◀◀/▶▶ gombokkal.

A hangzás beállítása

Az erőteljes hangzás érdekében változtathat a magas és mély hangszín beállításon.

Dinamikusabb hang előállítása (Dynamic Sound Generator X-tra)

Nyomja meg a DSGX gombot a készüléken.

A DSGX funkció kikapcsolásához nyomja meg újból a DSGX gombot a készüléken.

A mély és magas hangszín beállítása

Beállíthatja a mély és magas hangszínt.

1 Nyomja meg az EQ (vagy a készüléken a BASS/TREBLE) gombot, hogy a kijelzőn a „BASS” vagy a „TREBLE” jelzés legyen látható.

A gomb ismételt megnyomására a kijelzés az alábbiak szerint váltakozik:

BASS ↔ TREBLE

2 Mialatt a „BASS” vagy „TREBLE” jelzés látható, a ◀◀/▶▶ (vagy a készüléken a TUNING +/-) gomb ismételt megnyomásával állítsa be a mély vagy magas hangszínt.

Elalvás zenére

— Időzített kikapcsolás

E funkció lehetővé teszi, hogy a készülék egy meghatározott idő eltelte után kikapcsoljon, így nyugodtan elalhat akkor is, ha a készülék be van kapcsolva.

A beállításhoz használja a távvezérlő gombjait.

Nyomja meg a SLEEP gombot ismételten.

A gomb többszöri megnyomására a kijelzés (a kikapcsolásig hátralevő időtartam) az alábbiak szerint ciklikusan változik:

AUTO* → 90MIN → 80MIN → ... → 10MIN → OFF (kikapcsolva)

* A készülék az éppen hallgatott kazettaoldal vagy CD lemez végén kapcsol ki (max. 100 perc).

További műveletek

Funkció	Teendő
A hátralevő idő ellenőrzése**	Nyomja meg egyszer a SLEEP gombot.
A kikapcsolási időpont módosítása a beállítás után	Nyomja meg a SLEEP gombot ismételten, míg a kívánt időtartam meg nem jelenik a kijelzőn.
Az időzítés kikapcsolása	Válassza ki az „OFF” beállítást a SLEEP gombbal.

** Az „AUTO” beállítás kiválasztásakor nem lehet ellenőrizni a kikapcsolásig hátralevő időt.

Megjegyzés

Kazettára történő szinkronfelvétel során ne válassza az „AUTO” beállítást.

Hasznos tudnivaló

Az időzített kikapcsolási funkció akkor is használható, ha nem állította be az órát.

Ébredés zenére

– Időzített bekapcsolás

E funkció lehetővé teszi, hogy a készülék egy előre megadott időpontban automatikusan bekapcsoljon, így Ön reggelenként zenére ébredhet. Ellenőrizze, hogy beállította-e a pontos időt (Az óra beállítása – 8. oldal). A művelethez használja a távvezérlőt.

1 Készítse elő a kívánt programforrást.

- CD-játszó: Helyezzen be egy CD lemezt. Ha nem az első műsorszámot kívánja lejátszani, állítson össze egy programot a korábban ismertetett módon (11. oldal).
- Magnó: Helyezze be a kazettát (15. oldal).
- Rádió: Hangolja be a hallgatni kívánt tárolt rádióállomást (13. oldal).

2 Állítsa be a hangerőt.

3 Nyomja meg a CLOCK/TIMER SET gombot.

4 Nyomja meg a I◀◀/▶▶I gombot ismételten, hogy a kijelzőn megjelenjen a „PLAY” felirat, majd nyomja meg az ENTER gombot.

A kijelzőn az „ON TIME” felirat jelenik meg, és az óraérték beírási pozíciója villogni kezd.

5 Állítsa be a bekapcsolás időpontját.

A I◀◀/▶▶I gomb többszöri megnyomásával válassza ki a bekapcsolás időpontjának óraértékét, majd nyomja meg az ENTER gombot.

A percérték beírási pozíciója villogni kezd.

A I◀◀/▶▶I gombbal állítsa be a bekapcsolás időpontjának percértékét, majd nyomja meg az ENTER gombot.

6 Az 5. lépésben leírtak szerint állítsa be a kikapcsolás időpontját.

7 A I◀◀/▶▶I gombbal válassza ki a kívánt programforrást.

A gomb többszöri megnyomására a kijelzés az alábbiak szerint ciklikusan változik:

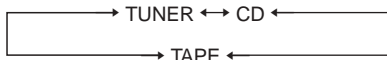

8 Nyomja meg az ENTER gombot.

A kijelzőn sorban egymás után megjelenik a bekapcsolási idő, a kikapcsolási idő, a választott programforrás és a hangerő beállítás, majd visszatér az eredeti kijelzés.

9 Kapcsolja ki a készüléket a I/⏻ gombbal.

További műveletek

Funkció	Teendő
Az időzítő kikapcsolása/az időzítő bekapcsolása/a beállítás ellenőrzése	1 Nyomja meg a CLOCK/TIMER SELECT gombot, ekkor megjelenik a „SELECT” felirat. 2 Nyomja meg a I◀◀/▶▶I, „PLAY”, „REC” vagy „(TIMER) OFF” jelzés legyen látható, majd nyomja meg az ENTER gombot.
A beállítás módosítása	Hajtsa végre az időzítési műveletet előlről, az 1. lépéstől kezdve.

Megjegyzések

- Ha beállította az időzített kikapcsolást és az ébresztést is, az időzített kikapcsolás elsőbbséggel bír az ébresztéssel szemben.
- A készülék a beállított időpont előtt kb. 15 másodperccel bekapcsol. Ne működtesse a készüléket a bekapcsolástól a lejátszás megkezdéséig terjedő időszakban.
- Ha a beállított időpont előtt 15 másodperccel a készülék be van kapcsolva, az ébresztési funkció nem működik.
- Az MD aljzathoz csatlakoztatott külső berendezést nem lehet ébresztési programforrásnak kiválasztani.
- Nem lehet egyszerre használni az időzített bekapcsolási és felvételi funkciókat.

Időzített felvételek készítése a rádióról

— Időzített felvételkészítés

Az időzített felvételkészítés előtt ellenőrizze, hogy beállította-e a pontos időt (Az óra beállítása – 8. oldal) és tárolta-e a rádióállomást (Rádióállomások tárolása –12. oldal).

A művelethez használja a távvezérlő gombjait.

1 Hangolja be a rögzíteni kívánt, előzetesen tárolt rádióállomást (Rádióállomások tárolása – 12. oldal).

2 Nyomja meg a CLOCK/TIMER SET gombot.

3 A \lll/\ggg gomb ismételt megnyomásával válassza ki a „REC” beállítást, és nyomja meg az ENTER gombot.

A kijelzőn megjelenik az „ON TIME” jelzés, és az óraérték beírási pozíciója villogni kezd.

4 Állítsa be a felvétel elindításának időpontját.

A \lll/\ggg gombbal válassza ki a felvétel bekapcsolási időpontjának óraértékét, majd nyomja meg az ENTER gombot.

A percérték beírási pozíciója villogni kezd.

A \lll/\ggg gombbal válassza ki a felvétel bekapcsolási időpontjának percértékét, majd nyomja meg az ENTER gombot.

5 A 4. lépésben leírtak szerint állítsa be a felvétel kikapcsolásának időpontját.

A kijelzőn sorrendben megjelennek a beállított időzítési értékek és a rádióállomás, majd visszatér az eredeti kijelzés.

6 Tegye be a magnóba a kazettát, amire a felvételt kívánja készíteni.

7 Kapcsolja ki a készüléket a I/OFF gombbal.

További műveletek

Funkció	Teendő
Az időzítő kikapcsolása/az időzítő bekapcsolása/a beállítás ellenőrzése	1 Nyomja meg a CLOCK/TIMER SELECT gombot, ekkor megjelenik a „SELECT” felirat. 2 Nyomja meg a \lll/\ggg gombot ismételten, hogy a „PLAY”, „REC” vagy „(TIMER) OFF” jelzés legyen látható, majd nyomja meg az ENTER gombot.
A beállítás módosítása	Hajtsa végre az időzítési műveletet előlről, az 1. lépéstől kezdve.

Megjegyzések

- Ha beállította az időzített kikapcsolást és az időzített felvételkészítést is, az időzített kikapcsolás bír elsőbbséggel.
- A készülék a beállított időpont előtt kb. 15 másodperccel bekapcsol. Ne működtesse a készüléket a bekapcsolástól a felvétel megkezdéséig terjedő időszakban.
- Ha a beprogramozott időpont előtt 15 másodperccel a készülék be van kapcsolva, a felvételt nem készíti el a készülék.
- Felvételkészítés közben a hangerőt minimálisra csökkenti a készülék.
- Nem lehet egyszerre használni az időzített bekapcsolási és felvételi funkciókat.
- Ha bekapcsolta az időzített felvételi funkciót, ne használja a készüléket mindaddig, amíg a felvételkészítés a végére nem ér.

A kijelző

A kijelző kikapcsolása

— Energiatakarékos üzemmód

A kijelzőről az óra az energiatakarékosság érdekében készenléti üzemmódban kikapcsolható (energiatakarékos készenléti üzemmód).

Nyomja meg a DISPLAY gombot ismételten, amikor a készülék ki van kapcsolva, hogy a kijelzőről az óra eltűnjön.

Az energiatakarékos készenléti üzemmód kikapcsolása

Nyomja meg a DISPLAY gombot, amikor a készülék ki van kapcsolva. A gomb ismételt megnyomására a kijelző az alábbiak szerint kapcsol át:

Órakijelzés* ↔ Nincs kijelzés
(Energiatakarékos üzemmód)

* Az óra csak akkor látható, ha beállította.

Hasznos tudnivalók

- A I/⏻ jelző energiatakarékos üzemmódban is világít.
- Az időzítő energiatakarékos készenléti üzemmódban is működik.

Megjegyzés

Az alábbi műveletet nem lehet végrehajtani az energiatakarékos üzemmódban:

– Órabeállítás

A kijelzőn megjelenő információk

A kijelzőn ellenőrizheti a CD lemez vagy a műsorszám lejátszásából eltelt időt, valamint a hátralevő időt.

Ha MP3 műsorszámokat tartalmazó lemezt helyez a készülékbe, ellenőrizheti a lemezen rögzített információkat, pl. a címeket.

A hátralevő lejátszási idő és a címek ellenőrzése (CD/MP3)

Normál lejátszás közben nyomja meg ismételten a DISPLAY gombot.

A gomb többszöri megnyomására a kijelzés az alábbiak szerint ciklikusan változik:
Az éppen játszott műsorszám száma és a műsorszámból eltelt idő → Az éppen játszott műsorszám száma és a hátralevő idő vagy a „– –” kijelzés* → Az éppen játszott lemezből hátralevő idő vagy a „– – – –” kijelzés* → Műsorszám címe (csak MP3 műsorszámokat** tartalmazó lemeznél) → Album címe* → Órakijelzés

* Csak az MP3 audio fájlokat tartalmazó lemezeknél (csak a CMT-NE5 típusnál).

** Ha ID3 mezővel rendelkező műsorszámokat játszik le, az ID3 mező megjelenik, de csak a műsorszám címére vonatkozó információ.

A teljes lejátszási idő és a címek ellenőrzése (CD/MP3)

Állj üzemmódban nyomja meg a DISPLAY gombot ismételten.

A gomb többszöri megnyomására a kijelzés az alábbiak szerint ciklikusan változik:

TOC kijelzés* vagy a lemezen levő albumok száma**, vagy az aktuális albumban levő műsorszámok száma** → Az album címe** → Órakijelzés

- TOC = Tartalomjegyzék; megjeleníti a lemez számát, a lemezen levő műsorszámok számát és a lemez teljes lejátszási idejét.
- Az MP3 műsorszámokat tartalmazó lemezek lejátszásakor az album címek nem mindig jelennek meg, a lejátszási üzemmódtól függően (csak a CMT-NE5 típusnál).

Opcionális berendezések csatlakoztatása

A rendszer tökéletesebb kihasználása érdekében külön megvásárolható külső berendezéseket is csatlakoztathat a készülékhez. Olvassa el a csatlakoztatott külső berendezés használati útmutatóját is!

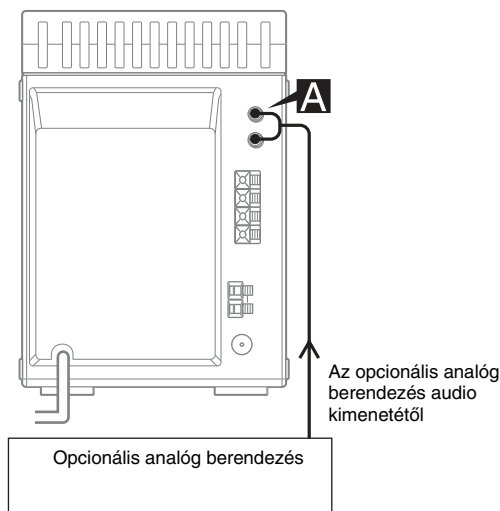

A MD aljzat

Ehhez az aljzathoz csatlakoztasson opcionális analóg berendezést (pl. MD készüléket, stb.) hangfrekvenciás kábel (nem tartozék) segítségével. Ennél a csatlakoztatási módnál a csatlakoztatott berendezés műsorát meghallgathatja a hifi rendszeren keresztül.

A csatlakoztatott berendezés műsorának hallgatása

- 1 Csatlakoztassa a készülékeket a megfelelő csatlakozókábelekkel.
Lásd a fenti ábrát.
- 2 Nyomja meg a FUNCTION gombot ismételten, hogy a kijelzőn az „MD” jelzés legyen látható.
Indítsa el a lejátszást a csatlakoztatott berendezésen.

Felvételkészítés a csatlakoztatott berendezésről

- 1 Csatlakoztassa a készülékeket a megfelelő csatlakozókábelekkel.
- 2 A kézi vezérlésű felvételi módszerrel készítse el a felvételt.
Lásd a „Felvételt készítés kézi vezérléssel” c. fejezetet a 16. oldalon.

Problémák és megoldások

Ha a készülék működésében rendellenességet észlel, az alábbiak szerint járjon el:

- 1 Ellenőrizze, hogy a hálózati kábel és a hangszugárzó vezetékek csatlakoztatása megtörtént-e, és megfelelő-e.
- 2 Ellenőrizze az alábbi hibaelhárítást, és hajtja végre a tanácsolt hibaelhárító műveletet.

Ha az alábbi ellenőrzések végrehajtása után is fennáll az adott hibajelenség, forduljon a legközelebbi Sony márkaszervizhez.

Ha villog a I/⏻ jelző.

Azonnal húzza ki a készülék hálózati csatlakozóját, és ellenőrizze az alábbiakat:

- Rendelkezik-e a készülék feszültségválasztó kapcsolóval, és az a megfelelő állásba van-e kapcsolva?
- Ellenőrizze a használat helyén rendelkezésre álló hálózati feszültség értékét, és azt, hogy a feszültségválasztó kapcsoló az ennek megfelelő állásba van-e kapcsolva?

Ha az összes lehetőséget ellenőrizte, és a hibát sikerült elhárítania, várja meg, amíg a I/⏻ jelző villogása megszűnik, majd csatlakoztassa a készüléket a hálózatra, és kapcsolja be. Ha a jelző még mindig villog, vagy ha a hiba okát nem sikerült a fentiek alapján megtalálnia, forduljon a legközelebbi Sony márkaszervizhez.

Általános jellegű problémák

A kijelzőn a „-- --” jelzés jelenik meg.

- Áramszünet fordult elő. Állítsa be újra a pontos időt (8. oldal).

Nincs hang.

- Állítsa be a hangerőt a távvezérlőn a VOLUME + gombbal (vagy a készüléken a VOLUME szabályzó jobbra forgatásával).
- Húzza ki a fejhallgatót.
- Ellenőrizze a hangszugárzók csatlakoztatását (6. oldal).

Csak az egyik csatorna szól, vagy kiegyensúlyozatlan jobb- és baloldali hangerő.

- A hangszugárzókat szimmetrikusan helyezze el.
- A tartozék hangszugárzókat csatlakoztassa.

Erős zúgás vagy zaj.

- Távolítsa el a zajt okozó készüléket a hifi rendszer közeléből.
- Csatlakoztassa a készüléket egy másik konnektorhoz.
- Szereljen egy kereskedelemben kapható, szabványos zajsűrőt a hálózati vezetékre.

Az időzítőt nem lehet beállítani.

- Állítsa be a pontos időt (8. oldal).

Az időzítő nem működik.

- Az időzítő bekapcsolásához nyomja meg a CLOCK/TIMER SELECT gombot a távvezérlőn, hogy a kijelzőn a „⏻ PLAY” vagy „⏻ REC” jelzés látható legyen (18. és 19. oldal).
- Ellenőrizze az időzítő beállítását, és állítsa be a pontos időt (18. és 19. oldal).
- Törölje az időzített kikapcsolási funkció beállítását (17. oldal).
- Ellenőrizze, hogy az órát pontosan állította-e be.

Tv színhibák fordulnak elő.

- Tegye a hangszugárzókat távolabb a tv-készüléktől.

A távvezérlő nem működik.

- Valamilyen akadály van a távvezérlő és a készülék között.
- Vigye közelebb a távvezérlőt a készülékhez.
- A távvezérlőt nem a készülék távvezérlés érzékelője felé fordította.
- Cserélje ki mindkét elemet (R6 AA méret).
- Tegye távolabb a készüléket a fluoreszcens fényforrástól.

Hangszugárzók

Csak az egyik csatorna szól, vagy kiegyensúlyozatlan jobb és baloldali hangerő.

- Ellenőrizze a hangszugárzók csatlakoztatását és elhelyezését.

CD/MP3 lejátszás

Hangkiesés fordul elő.

- A kiolvasó lencse szennyezett. Fűvókával fújja le róla a port.

A lejátszás nem indul el.

- Ellenőrizze, hogy van-e a lejátszóban lemez.
- A lemez szennyezett, tisztítsa meg (26. oldal).

- Tegyen be egy másik lemezt.
- Olyan lemezt helyezzen be, amelyet a készülék le tud játszani (4. oldal).
- A lemezt nem pontosan helyezte be.
- A lemezt fordítva helyezte a lemeztálcára.
- Páralecsapódás fordult elő a lemezen. Vegye ki a lemezt, törölje le, és hagyja bekapcsolva a készüléket addig, amíg a nedvesség elpárolog.
- Indítsa el a lejátszást a ► gombbal (vagy a készüléken a CD/►|| gombbal).

Hangkimaradás fordul elő.

- Tisztítsa meg a lemezt (26. oldal).
- Tegyen be egy másik lemezt.
- A készüléket stabil, rázkódásmentes felületen helyezze el.
- Tegye a készüléktől távolabb a hangszugárzókat, pl. külön állványra. Ha sok mélyhangot tartalmazó zenét hallgat magas hangerőn, a hangszugárzók által keltett rezgés hangkimaradást okozhat.

A lejátszás nem az első műsorszámmal kezdődik.

- Nyomja meg a PLAY MODE gombot ismételten, hogy a „PGM” és „SHUF(FLE)” jelzés eltűnjön a kijelzőről. A készülék visszakapcsol normál lejátszásra.

MP3 műsorszámok nem játszhatók le (csak a CMT-NE5 típusnál).

- A CMT-NE5 típusú készülék nem tudja játszani az MP3 műsorszámokat.
- A felvételt nem az ISO 9660 1-es, vagy 2-es szintű szabványnak, vagy a kiterjesztett Joliet formátumnak megfelelően készítette el.
- Nem egészítette ki a fájlnévet az „MP3” kiterjesztéssel.
- A fájlok nem MP3 formátumúak.
- A készülék csak MPEG 1, 2 Audio Layer-3 fájlokat tud játszani.

Az MP3 fájlok lejátszásának elindításához hosszabb idő kell (csak a CMT-NE5 típusnál).

- A következő lemezek esetében a lejátszás elindítása tovább tart a szokásosnál.
 - Ha a lemez nagyon sok albumot és fájlt tartalmaz.
 - Bonyolult fastruktúrájú lemez esetében.

Az album cím, a műsorszám cím és az ID3 mező nem jelenik meg helyesen (csak a CMT-NE5 típusnál).

- A felvételt az ISO 9660 1-es, vagy 2-es szintű szabványnak, vagy a kiterjesztett Joliet formátumnak megfelelően készítse el.

Tuner

Erős zaj hallható/az állomásokat nem lehet behangolni.

- Állítsa be a megfelelő hullámsávot és a frekvenciát (12. oldal).
- Csatlakoztassa megfelelően az antennát (6. oldal).
- Keressen egy olyan helyet és helyzetet, ahol a vétel jó, és állítsa fel újból az antennát. Ha a vétel nem javítható ezzel a módszerrel, csatlakoztasson külső antennát.
- A mellékelt FM antenna teljes hosszában veszi a jeleket, ezért terítse ki teljesen.
- Helyezze az antennát a lehető legtávolabb a hangszugárzó vezetékektől és egyéb berendezésektől.
- Ha az AM antenna vezetéke leszakadt az antennaállványról, forduljon a legközelebbi Sony szervizhez.
- Kapcsolja ki a közelben lévő elektromos készülékeket.

Nem fogható sztereóban az FM sztereó program.

- Nyomja meg FM MODE gombot a készüléken, hogy a kijelzőn megjelenjen a „STEREO” felirat.

Magnó

A magnó nem készít felvételt és nem játssza le a kazettát, illetve a hangerő alacsony.

- A fejek elszennyeződtek. Tisztítsa meg őket (27. oldal).
- A felvevő/lejátszó fej felmágneseződött. Mágnesezze le (27. oldal).

A szalag törlése nem tökéletes.

- A felvevő/lejátszó fej felmágneseződött. Mágnesezze le (27. oldal).

Erőteljes nyávogás vagy hangkiesések fordulnak elő.

- A hajtótengely vagy a nyomógörgők elszennyeződtek. Tisztítsa meg (27. oldal).

A lejátszás zajos, vagy a magas tartomány kiesik.

- A felvevő/lejátszó fej felmágneseződött. Mágnesezze le (27. oldal).

A magnó nem készít felvételt.

- Nincs kazetta a magnóban.
- A kazetta törlésvédett. Ragassza le a nyílást ragasztószalaggal (27. oldal).
- A szalag a végére ért.

Külső berendezések

Nincs hang.

- Olvassa el az „Általános jellegű problémák” című fejezet „Nincs hang” című bekezdését a 22. oldalon, és ellenőrizze a lehetséges problémákat.
- Csatlakoztassa megfelelően a külső berendezést (21. oldal), és ellenőrizze:
 - a vezetékeket megfelelően csatlakoztatta-e.
 - a csatlakozódugókat ütközésig betolta-e az aljzatokba.
- Kapcsolja be a csatlakoztatott berendezést.
- Olvassa el a csatlakoztatott berendezés kezelési útmutatóját, és indítsa el a lejátszást.
- Nyomja meg a FUNCTION gombot ismételten, hogy a kijelzőn az „MD” jelzés legyen látható (21. oldal).

A hang torz.

- Csökkentse a csatlakoztatott berendezés hangerejét.

Ha az előzőekben nem észlelt probléma merül fel, állítsa vissza az eredeti gyári beállítási értékeket a következőképpen:

A műveletet a készülék gombjaival hajtsa végre.

- 1 Húzza ki a hálózati csatlakozót a konnektorból.
- 2 Csatlakoztassa ismét a berendezést a hálózatra.
- 3 A I/⏻ gomb megnyomásával kapcsolja be a készüléket.
- 4 Nyomja meg egyszerre a ■ és I/⏻ gombokat, és ezzel egy időben forgassa balra a hangerőszabályzót.

A készülék automatikusan visszaáll a gyári beállítási értékekre. Az összes olyan beállítás, melyet Ön végzett – pl. tárolt rádióállomások, óra, időzítő – törlődik.

Üzenetek

A kijelzőn a következő üzenetek jelenhetnek meg vagy villoghatnak a készülék működtetése közben.

CD/MP

NO DISC

Nincs lemez a lejátszóban.

NO STEP

Az összes programlépést törölte.

OVER

Elérte a lemez végét, mialatt lenyomva tartotta a ► gombot lejátszás alatt vagy szünet üzemmódban.

FULL

26 vagy annál több műsorszámot próbált meg beprogramozni.

PUSH STOP

Lejátszás alatt megnyomta a PLAY MODE gombot.

Tuner

COMPLETE

A tárolási művelet rendben befejeződött.

Tape

NO TAB

Nem lehet felvételt készíteni a kazettára, mert a lemezkét kitorzta a kazetta éléről.

NO TAPE

Nincs kazetta a készülékben.

Timer

SET CLOCK

Úgy próbálta meg beprogramozni az időzítőt, hogy az óra nincs beállítva.

PUSH SELECT

Időzített művelet végrehajtása közben megpróbálta beállítani az órát vagy az időzítőt.

SET TIMER

Megpróbálta bekapcsolni az időzítőt, holott se ébresztést, se felvételt nem időzített.

TIME NG

Az ébresztési vagy az időzített felvételkészítési funkcióknál a bekapcsolási és a kikapcsolási idő megegyezik.

Other

INVALID

Olyan gombot nyomott meg, amelynek nincs funkciója.

Biztonsági előírások

Üzemi feszültség

- A készülék használata előtt ellenőrizze, hogy a használat helyén rendelkezésre álló hálózati feszültség megegyezik-e a készülék üzemi feszültségével.
- A feszültségválasztó kapcsoló a készülék alján található.

Néhány szó a biztonságról

- A készülék kikapcsolt állapotban is feszültség alatt van, ha a hálózati csatlakozó be van dugva a konnektorba!
- Ha hosszabb ideig nem használja a készüléket, a hálózati csatlakozódugót húzza ki a konnektorból. Kihúzásnál ne a kábelt fogja meg, hanem a dugót!
- Azonnal kapcsolja ki a készüléket, ha bármilyen folyadék vagy tárgy kerül a belsejébe. Húzza ki a hálózati csatlakozódugót a konnektorból, és forduljon szakemberhez.
- A hálózati kábel cseréjét kizárólag szakképzett személlyel végeztesse.

Elhelyezés

- A készüléket vízszintes felületre helyezze.
- Óvja a készüléket:
 - szélsőséges hidegtől és melegtől
 - portól, piszoktól
 - nedvességtől
 - rázkódástól
 - közvetlen napfénytől.
- A készülék elhelyezésekor figyeljen arra, hogy a felületet kezelték-e viasszal, olajjal, stb., mert a készülék a felület elszíneződését okozhatja.

A túlzott felmelegedésről

- A készülék használat közben felmelegszik, ez nem hibajelenség.
- A belső felmelegedés megakadályozása érdekében a készüléket úgy helyezze el, hogy a levegő szabadon áramolhasson körülötte.
- Ha folyamatosan nagy hangerővel hallgatja a készüléket, a készülék külső burkolata jelentősen felmelegszik. Ilyenkor ne nyúljon a készülékhez, nehogy megégesse magát.
- Üzemzavar megelőzése érdekében ne takarja le a hűtőventillátor szellőzőnyílásait.

A működtetésről

- Ha a készüléket hideg helyről meleg helyre viszi, továbbá ha túlságosan nedves helyen tárolja, pára csapódhat le a CD-játszó lencséjén. A készülék ekkor működésképtelen. Vegye ki a CD lemezt, hagyja a készüléket bekapcsolva, és várjon kb. 1 órát, hogy a lecsapódott nedvesség elpárologjon.
- Ha szállítja a készüléket, vegye ki belőle a lemezt.

Ha a készülékkel kapcsolatban bármilyen kérdése vagy problémája merül fel, keresse fel a legközelebbi Sony kereskedést.

A CD lemezek kezelése

- Lejátszás előtt a lemezeket tisztítókendővel törölje át. A törést a lemez közepétől kezdve kifelé, sugárirányban haladva végezze.
- Ne használjon semmilyen oldószert (pl. benzin, hígító), háztartási tisztítószeret, vagy az analóg hanglemezekhez használt antisztatizáló sprayt a lemez tisztításához.
- Óvja a lemezeket erős napfénytől, és ne helyezze hőszugárzó vagy fűtőtest közelébe. Ne felejtse a lemezeket tűző napon parkoló gépkocsiban.
- Ne használjon olyan lemezt, amelynek a külső peremén védőgyűrű található. Az ilyen lemez üzemzavart okozhat.
- Ha a lemez feliratok felületén ragasztó vagy hasonló ragadós anyag található, illetve ha a feliratot speciális tintával készítették el, ezek a belső szerkezeti egységekhez hozzáragadva meghibásodást vagy a lemez beszorulását okozhatják. Behelyezés előtt mindig ellenőrizze, hogy nincs-e ragadós anyag a lemez felületén. Ne használja az alábbi típusú lemezeket:
 - Olyan kölcsönzött vagy használt lemezek, melyeknél a lemezre ragasztott címke alól kifolyt a ragasztó. Ellenőrizze, hogy a címke széle ragad-e.
 - Olyan lemezek, melyekre ragadós tintával nyomtatták a feliratot, és ez tapintással is érzékelhető.
- Különleges alakú (szív formájú, négyszögletű, csillag alakú) lemezeket nem lehet ezzel a készülékkel lejátszani. Ne tegyen ilyen lemezt a készülékbe, mert a készülék megrongálódhat.

A készülék burkolatának tisztítása

Kímélő tisztítószerezellel megnedvesített puha ruhával törölje le a készülék oldalait, kezelőszerveit. Ne használjon a tisztításhoz súrolóport, súrolószivacsot, hígítót, benzint, alkoholt.

A kazettára rögzített műsor védelme

Ha a felvételt meg kívánja védeni véletlen törlés ellen, törje ki a kazetta élén található lemezkéket..

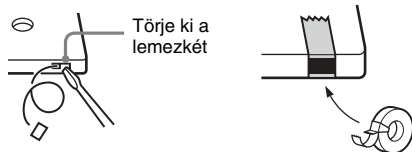

Amennyiben újra felvételt kíván erre a kazettára készíteni, ragassza le a nyílásokat ragasztószalaggal.

Mielőtt a kazettát betesz a magnóba

Feszítse meg a szalagot, nehogy a laza szalag begyűrődjön és károsodjon.

A 90 percnél hosszabb kazettákról

A 90 percnél hosszabb lejátszási idejű kazettákban használt szalag nagyon vékony, könnyen megnyúlik. Ilyen kazettákat csak hosszú, folyamatos lejátszáshoz használjon, amikor nem csévéli, és csak ritkán állítja le a lejátszást, nehogy a szalag begyűrődjön.

A fejek tisztítása

Minden 10 üzemóra után tisztítsa meg a fejeket. Feltétlenül tisztítsa meg a fejeket fontosabb felvételek készítése előtt, vagy miután öreg kazettát hallgatott. A tisztításhoz száraz vagy nedves típusú tisztítókazettát használjon (nem tartozék). Olvassa el a tisztítókazettához tartozó útmutatót is.

A fejek lemágnesezése

A fejek és a szalaggal érintkező fém részek lemágnesezését 20–30 üzemóránként el kell végezni. A kereskedelemben kapható bármilyen lemágnesező kazetta használható. Olvassa el a lemágnesező kazetta kezelési útmutatóját is.

Minőségtanúsítás

A forgalomba hozó tanúsítja, hogy a CMT-NE3 és CMT-NE5 típusú mikro hifi rendszerek a 2/1984. (III. 10.) BkM-IpM együttes rendeletében előírtak szerint megfelelnek a következő műszaki jellemzőknek.

Fő egység

Erősítő

CMT-NE3

Kimenőteljesítmény (DIN, névleges)	11 + 11 W (6 ohm/1 kHz, DIN)
Tartós kimenőteljesítmény (RMS, referencia)	15 + 15 W (6 ohm/1 kHz, 10% THD)
Zenei kimenőteljesítmény (referencia)	25 W + 25 W

Bemenetek

MD (RCA csatlakozó)	érzékenység 450 mV, terhelő impedancia 47 kohm
---------------------	--

Kimenetek

PHONES	8 vagy több ohmos fejhallgatók csatlakoztathatók
SPEAKER	6–16 ohmos hangsugárzókhöz

CMT-NE5

Kimenőteljesítmény (DIN, névleges)	16 + 16 W (6 ohm/1 kHz, DIN)
Tartós kimenőteljesítmény (RMS, referencia)	20 + 20 W (6 ohm/1 kHz, 10% THD)
Zenei kimenőteljesítmény (referencia)	33 W + 33 W

Bemenetek

MD (RCA csatlakozó)	érzékenység 450 mV, terhelő impedancia 47 kohm
---------------------	--

Kimenetek

PHONES	8 vagy több ohmos fejhallgatók csatlakoztathatók
SPEAKER	6–16 ohmos hangsugárzókhöz

CD-játszó

CMT-NE3

Lézer	Félvezető lézer ($\lambda = 780$ nm) Emisszió: folyamatos
Frekvencia-átvitel	2 Hz–20 kHz
Hullámhossz	780–790 nm

CMT-NE5

Lézer	Félvezető lézer ($\lambda = 780$ nm) Emisszió: folyamatos
Frekvencia-átvitel	2 Hz–20 kHz
Hullámhossz	780–790 nm

Magnó

CMT-NE3

Felvételi rendszer	4 sáv, 2 csatorna, sztereó
Frekvencia-átvitel	Type I (Sony) kazettával 50–13 000 Hz (± 3 dB)
Szalagsebesség ingadozás	$\pm 0,15\%$ W.Peak (IEC) 0,1% W.RMS (NAB) $\pm 0,2\%$ W.Peak (DIN)

CMT-NE5

Felvételi rendszer	4 sáv, 2 csatorna, sztereó
Frekvencia-átvitel	Type I (Sony) kazettával 50–13 000 Hz (± 3 dB)
Kolisáni otáček	$\pm 0,15\%$ W.Peak (IEC) 0,1% W.RMS (NAB) $\pm 0,2\%$ W.Peak (DIN)

Tuner

FM sztereó, FM/AM szuperheterodin tuner

FM tuner

Vételi frekvenciasáv	87,5–108,0 MHz
Antenna	FM huzalantenna
Antenna csatlakozó	75 ohm aszimmetrikus
Középfrekvencia	10,7 MHz

AM tuner

Vételi frekvenciasáv	531–1602 kHz (9 kHz-es léptető frekvencia)
Antenna	AM keretantenna, külső antenna csatlakozó
Középfrekvencia	50 kHz

Hangsugárzók

CMT-NE3

Rendszer	teljes tartományú hangsugárzó rendszer
Hangszóró egységek	
mélyszugárzó	10 cm \emptyset , kónuszos
Nominálí impedancia	6 Ohm μ
Névleges impedancia	6 ohm
Méretek (szé \times ma \times mé)	146 \times 230,5 \times 135 mm
Tömeg	kb. 1,5 kg/hangsugárzó

CMT-NE5

Rendszer	kétutas, basszreflexes
Hangszóró egységek	
mélyszugárzó	10 cm \emptyset , kónuszos
magassugárzó	4 cm \emptyset , kónuszos
Névleges impedancia	6 ohm
Méretek (szé \times ma \times mé)	152 \times 230,5 \times 160 mm
Tömeg	kb. 1,7 kg/hangsugárzó

Általános jellemzők

Üzemi feszültség	230 V~, 50/60 Hz
Teljesítményfelvétel	
CMT-NE3:	45 W
CMT-NE5	57 W
	0,3 W (energiatakarékos üzemmódban)
Érintésvédelmi osztály:	II
Méretek (szé \times ma \times mé)	kb. 164 \times 230,5 \times 263 mm (a kinyúló részekkel és kezelőszervekkel együtt)
Tömeg	
CMT-NE3	kb. 3,7 kg
CMT-NE5	kb. 3,9 kg

Mellékelt tartozékok	Távvezérlő (1 db) Elemek R6 (AA méret) (2 db) AM keretantenna (1 db) FM huzalantenna (1 db)
----------------------	---

A modell és a műszaki adatok előzetes bejelentés nélkül változhatnak.

A távvezérlő

ÁBÉCÉ SORRENDENBEN

A - O

ALBUM (album kiválasztás) +/- **11** (10, 11)
 CD (CD üzemmód választás) **16** (9, 11, 16, 18)
 CLEAR (törlés) **13** (11)
 CLOCK/TIMER SELECT (óra/ időzítés ellenőrzése) **2** (18, 19)
 CLOCK/TIMER SET (óra/időzítő beállítása) **3** (8, 18, 19)
 DISPLAY (a kijelzés megváltoztatása) **19** (14, 20)
 ENTER (végrehajtás) **9** (8, 11, 12, 18, 19)
 EQ (hangsínbeállítás) **12** (17)
 FM MODE (mono/sztereó üzemmód kiválasztása) **4** (13)
 FUNCTION (üzemmód választás) **6** (21)

P - Z

PLAY MODE (lejátszási üzemmód) **18** (9, 11)
 REPEAT (ismételt lejátszás) **4** (10)
 SLEEP (időzített kikapcsolás) **20** (17)
 TAPE (magnó üzemmód választás) **15** (15, 18)
 TUNER/BAND (rádió üzemmód/hullámsáv választás) **5** (12, 13, 18)
 TUNER MEMORY (rádióállomások tárolása) **17** (12)
 TUNING MODE (hangolási üzemmód) **18** (12, 13)
 VOLUME +/- (hangerő beállítás) **10** (18, 22)

A gombok leírása

I/⏻ (bekapcsolás) **1** (7, 18, 19, 24)
 ◀▶ (gyorscsévézés hátra/előre) **7** (10, 15)
 ◀◀▶▶ (műsorszámkeresés hátra/előre) **14** (8, 10, 11, 18, 19)
 ■ (a lejátszás leállítása) **8** (10, 15, 16, 24)
 || (szünet) **8** (10, 15)
 ▶ (lejátszás elindítása) **8** (9, 11, 15, 22)
 +/- (hangolás) **14** (12, 13)

CMT-NE3

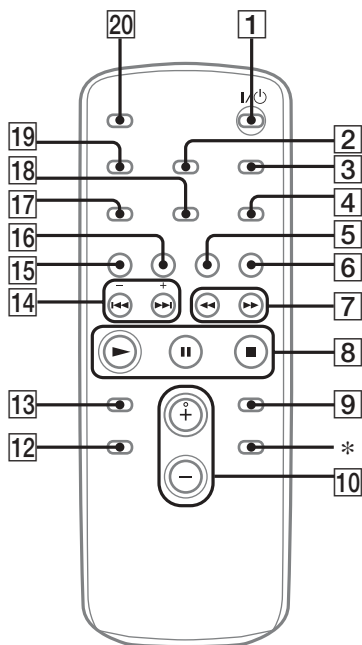

CMT-NE5

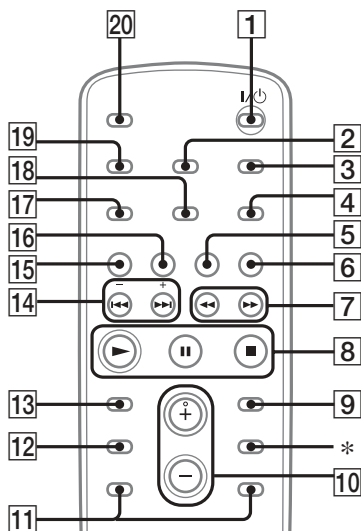

* Ez a gomb az adott modellnél nem működik.

Megjegyzés

Megjegyzés

<http://www.sony.net/>
Sony Corporation

Manuals Production & Print
Z STUDIO (Czech Republic - EU)
www.zstudio.cz