

Home Audio System

Betjeningsvejledning

Introduktion

Lytte til en CD

Lytte til radioen

Lytte til en fil på
en USB-enhed

Lytte til musik med ekstra
lydkomponenter

Lytte til musik med en
BLUETOOTH-tilslutning

Yderligere oplysninger

Fejlfinding

Forholdsregler/
specifikationer

ADVARSEL

For at forhindre brand må apparatets ventilationsåbninger ikke dækkes til med aviser, duge, gardiner osv.

Udsæt ikke apparatet for åben ild (f.eks. tændte stearinlys).

For at forhindre brand eller elektrisk stød må dette apparat ikke udsættes for dryp eller sprøjt, og der må ikke anbringes genstande, der indeholder væsker, f.eks. vaser, på apparatet.

Da strømforsyningsstikket bruges til at koble enheden fra elnettet, skal enheden kobles til en stikkontakt, som det er nemt at få adgang til. Hvis enheden ikke reagerer som forventet, skal du straks tage stikket ud af stikkontakten i væggen.

Anbring ikke apparatet i et trangt rum, f.eks. en bogreol eller et indbygget skab.

Udsæt ikke batterier eller apparater, der har batterier installeret, for kraftig varme, som f.eks. solskin eller ild.

Enheden er stadig tilsluttet strømkilden, så længe den er tilsluttet stikkontakten i væggen, selvom selve enheden er slukket.

FORSIGTIG

Brug af optiske instrumenter i forbindelse med dette produkt kan medføre øjenskader.

Til kunder i Europa

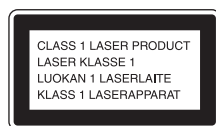

Dette apparat er klassificeret som et CLASS 1 LASER-produkt. Mærkatens til denne klassifikation findes på bagsiden.

Meddelelse til kunder: Følgende oplysninger gælder kun for udstyr, der er solgt i lande, der er underlagt EU-direktiver.

Dette produkt er fremstillet af eller på vegne af Sony Corporation, 1-7-1 Konan Minato-ku Tokyo, 108-0075 Japan. Forespørgsler i forbindelse med produktoverholdelse baseret på EU-lovgivning skal adresseres til den godkendte repræsentant, Sony Belgium, bijkantor van Sony Europe Limited, Da Vincilaan 7-D1, 1935 Zaventem, Belgien. Henvendelser vedrørende service eller garanti skal ske til de adresser, der står anført i de separate service- eller garantidokumenter.

Sony Corp. erklærer hermed, at dette udstyr er i overensstemmelse med de nødvendige krav og andre relevante bestemmelser i direktivet 1999/5/EF.

Hvis du ønsker flere oplysninger, kan du gå til følgende URL:

<http://www.compliance.sony.de/>



CE-mærkningen gælder kun for de lande, hvor den håndhæves juridisk. Det gælder hovedsageligt EØS-landene (Europæisk Økonomisk Samarbejdsområde).

Til kunder i Europa og Australien

Bortskaffelse af opbrugte batterier og elektriske og elektroniske produkter (gælder i EU og andre europæiske lande med egne indsamlingssystemer)



Dette symbol på produktet, batteriet eller emballagen betyder, at produktet og batteriet ikke må bortskaffes som husholdningsaffald. På nogle batterier bliver dette symbol muligvis brugt sammen med et

kemisk symbol. Det kemiske symbol for kviksølv (Hg) eller bly (Pb) er angivet, hvis batteriet indeholder mere end 0,0005 % kviksølv eller 0,004 % bly. Ved at sikre, at sådanne produkter og batterier bortskaffes korrekt, forebygges mod mulige negative konsekvenser for sundhed og miljø, som kunne opstå ved en forkert affaldshåndtering. Genindvinding af materialerne vil medvirke til at bevare naturens ressourcer. I tilfælde af produkter, der af sikkerheds-, ydelses- eller dataintegritetsmæssige årsager kræver permanent tilslutning til et indbygget batteri, må det pågældende batteri kun udskiftes af en kvalificeret tekniker. For at sikre en korrekt håndtering af batteriet og elektriske og elektroniske produkter må disse produkter kun afleveres på dertil indrettede indsamlingspladser beregnet til affaldshåndtering af elektriske og elektroniske produkter. For alle andre batterier henvises der til afsnittet om, hvordan batteriet tages ud af produktet på en sikker måde. Indlever batteriet på en deponeringsplads specielt indrettet til genindvinding af brugte batterier. Yderligere oplysninger om genindvinding af dette produkt eller batteri kan fås ved at kontakte den kommunale genbrugsstation eller den butik, hvor produktet eller batteriet blev købt.

Dette system er udviklet til at blive brugt til følgende formål:

- Afspilning af musikkilder på diske eller USB-enheder
- Lytning til radiostationer
- Afspilning af musikkilder på BLUETOOTH-enheder

Før brug af systemet

Fejl, der forekommer ved normalt brug af systemet, vil blive repareret af Sony i overensstemmelse med de betingelser, der er defineret i den begrænsede garanti for dette system. Sony kan dog ikke holdes ansvarlig for konsekvenser, der opstår, hvis systemet ikke vil afspille pga., at det er skadet eller har en fejl.

Musikdiske, der er kodet med teknologi til beskyttelse af ophavsret

Dette produkt er beregnet til afspilning af diske, der overholder Compact Disc-standarden (CD). I de seneste år har en række pladeselskaber markedsført forskellige musikdiske, der er kodet med teknologi til copyrightbeskyttelse. Vær opmærksom på, at der blandt disse diske findes typer, der ikke overholder CD-standarden, og som ikke kan afspilles af dette produkt.

Bemærkning til DualDiscs

En DualDisc er et tosidet diskprodukt, der indeholder DVD-optaget materiale på den ene side og digitalt lydmateriale på den anden side. Men da siden med lydmateriale ikke passer til Compact Disc-standarden (CD), kan afspilning af dette produkt ikke garanteres.

Indhold

Før brug af systemet	3
----------------------------	---

Introduktion

Knappernes placering og funktion	6
Klargøring af fjernbetjeningen	10
Påsætning af højttalerfødderne	10
Indstilling af uret	10

Lytte til en CD

Afspilning af en CD-DA-/MP3-/WMA-disk	12
Ændre afspilningstilstanden	12
Fremstilling af dit eget program (Programafspilning)	14

Lytte til radioen

Indstilling af en radiostation	15
Manuel kørsel af automatisk DAB-scanning	16
Forudindstilling af radiostationer	16
Valg af en fast radiostation	17

Lytte til en fil på en USB-enhed

Afspilning af en fil på en USB-enhed	18
Ændre afspilningstilstanden	18

Lytte til musik med ekstra lydkomponenter

Brug af ekstra lydkomponenter	20
-------------------------------------	----

Lytte til musik med en BLUETOOTH-tilslutning

Tilknytning til systemet med en BLUETOOTH-enhed og lytte til musik	21
Tilknytning med en enhed, der ikke har en NFC-funktion	22
Tilknytning med en enhed, der har en NFC-funktion	23
Sletning af tilknytningsoplysninger	24
Tilknytning af yderligere enheder	25

Yderligere oplysninger

Indstilling af den automatiske standbyfunktion	26
Indstilling af BLUETOOTH-standbytilstanden	26
Indstilling af det trådløse BLUETOOTH-signal til til eller fra	27
Justering af lyden	27
Brug af timere	28
Indstilling af sleep-timeren	28
Indstilling af afspilningstimeren	28
Ændring af visningen	29

Fejlfinding

Fejlfinding	30
Meddelelser	34

Forholdsregler/specifikationer

Forholdsregler	35
Websteder med oplysninger om kompatible enheder	36
Trådløs BLUETOOTH-teknologi	36
Specifikationer	38

Knappernes placering og funktion

Bemærk

Denne vejledning beskriver især betjening vha. fjernbetjeningen, men de samme betjeninger kan også udføres med knapperne på enheden, som har de samme eller tilsvarende navne.

Enhed (front/top)

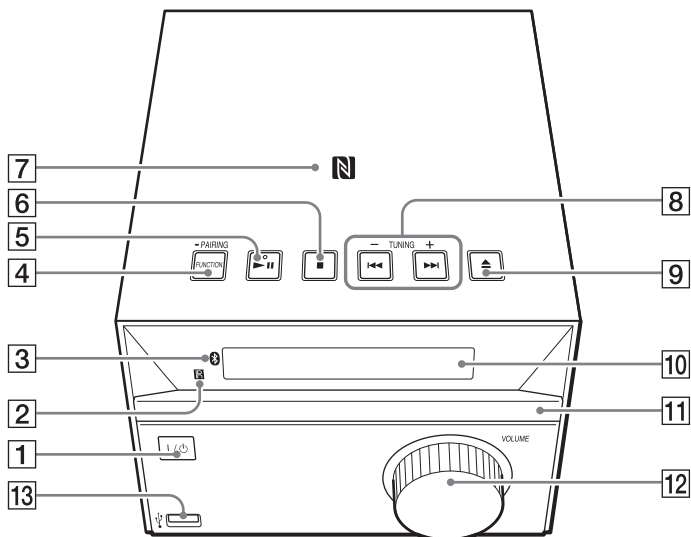

Fjernbetjening

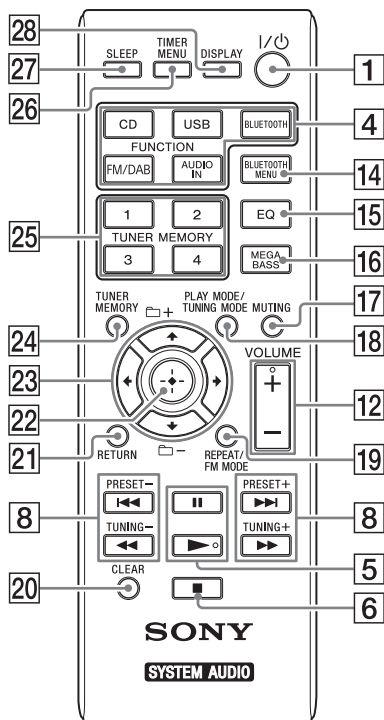

1 Knappen I/O (tænd/standby)
Bruges til at starte systemet eller sætte det i standbytilstand.

2 Fjernbetjeningssensor

3 (BLUETOOTH)-indikator
Lyser eller blinker for at angive BLUETOOTH-tilslutningsstatussen.

4 Enhed: Knappen FUNCTION/PAIRING

- Bruges til at vælge kilden. Hvert tryk skifter til den næste kilde i følgende rækkefølge:
CD → USB → BT AUDIO → FM → DAB → AUDIO IN
- Tryk på og hold knappen nede for at skifte til BLUETOOTH-tilknytningstilstand.

Fjernbetjening: FUNCTION-knapper (CD, USB, BLUETOOTH, FM/DAB, AUDIO IN)
Bruges til at vælge kilden.

5 Enhed: Knappen (afspil/pause)*

Fjernbetjening: Knappen (afspil)-*/ (pause)

Bruges til at starte eller holde pause i afspilningen.

6 Knappen (stop)

Bruges til at stoppe en afspilning.

7 N-Mark

Placer en smartphone/tablet, der er udstyret med NFC-funktionen, tæt på dette mærke for at udføre BLUETOOTH-registrering, -tilslutning eller -afbrydelse med et enkelt tryk (side 23).

8 Knapperne (forrige/næste)
Bruges til at vælge et nummer eller en fil.

TUNING +/--knapper

Bruges til at stille ind på en ønsket radiostation.

Fjernbetjening: Knapperne (spol hurtigt tilbage/hurtigt frem)

Bruges til at spole hurtigt frem eller tilbage i et nummer eller i en fil.

Fjernbetjening: PRESET +/--knapper

Bruges til at huske de faste radiostationer.

9 Knappen (åbn/luk)

Bruges til at åbne og lukke diskskuffen **11**.

10 Display

11 Diskskuffe

Bruges, når du vil ilægge en disk (side 12).

12 Enhed: VOLUME-indstilling

Fjernbetjening: VOLUME +/--knap

Bruges til at regulere lydstyrken.

13 (USB)-port

Bruges til at tilslutte en USB-enhed (side 18).

14 Knappen BLUETOOTH MENU

Bruges til at åbne eller lukke BLUETOOTH-menuen (side 22, 25, 26).

15 Knappen EQ

Bruges til at vælge en lydeffekt (side 27).

16 Knappen MEGA BASS

Bruges til at fremme baslyden (side 27).

17 Knappen MUTING

Bruges til at slå lyden fra eller til.

18 Knappen PLAY MODE/TUNING MODE

- Bruges til at vælge afspilningstilstand (side 13).
- Bruges til at vælge indstillingstilstand (side 15).

19 Knappen REPEAT/FM MODE

- Bruges til at vælge gentaget afspilningstilstand (side 13).
- Bruges til at vælge FM-modtagelse i mono eller stereo (side 15).

20 Knappen CLEAR

Bruges til at slette et programmeret nummer eller en fil (side 14).

21 Knappen RETURN

Bruges til at vende tilbage til den forrige status.

22 Knappen ⊕ (vælg)

Bruges til at bekræfte et punkt.

23 Knapperne ◀/▶/↶/↷

Bruges til at vælge et punkt.

Knapperne  +/-

Bruges til at vælge en mappe (et album) på en MP3/WMA-disk eller USB-enhed.

24 Knappen TUNER MEMORY

Bruges til at forudindstille radiostationer (side 16).

25 TUNER MEMORY-nummerknapper (1 til 4)

Bruges til at stille ind på fire registrerede DAB/FM-stationer.

26 Knappen TIMER MENU



Bruges til at indstille uret eller afspilningstimeren (side 10, 28).

27 Knappen SLEEP

Bruges til at indstille sleep-timeren (side 28).

28 Knappen DISPLAY

Bruges til at ændre de oplysninger, der vises på skærmen  (side 29). Der vises en understregning " _ " i stedet for et tegn, der ikke kan genkendes. Hvis du trykker på denne knap, når der slukkes for strømmen, vises tiden på uret.

* Knappen  på enheden og knappen  og VOLUME + på fjernbetjeningen har en blindskriftmarkering. Brug blindskriftmarkeringen som referencepunkt, når du betjener systemet.

Enhed (bagfra)

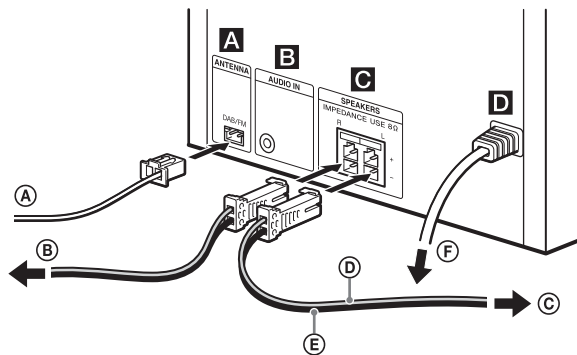

- Ⓐ DAB/FM-stueantenne
- Ⓑ Til højre højttaler
- Ⓒ Til venstre højttaler
- Ⓓ Højttalerkabel (rød/⊕)
- Ⓔ Højttalerkabel (sort/⊖)
- Ⓕ Til stikkontakt

Ⓐ DAB/FM-antenne

Tilslut DAB/FM-antennen.

- Installer systemet på en placering/i en retning med god modtagelse.

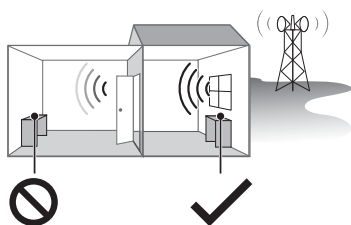

Områder med dårlig modtagelse:
Langt fra vinduer osv.

Områder med god modtagelse:
I nærheden af vinduer osv.

- Undgå følgende placeringer.

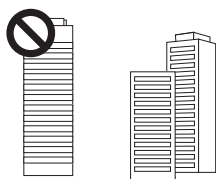

Mellem bygninger



I nærheden af mobiltelefoner, elektriske apparater

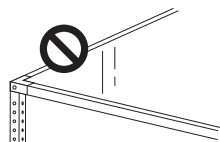

På stålborde

- Fastgør enden af DAB/FM-stueantennen med en nål eller tape.

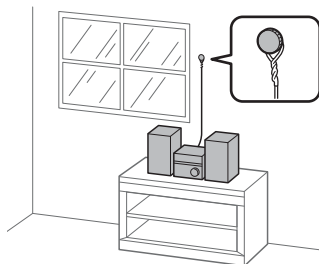

- Hold antennen væk fra højttalerledninger, netledningen og USB-kablet for at undgå, at der opfanges støj.
- Før du tager DAB-/FM-antennen ud, skal du sørge for, at der er slukket for systemet, for at beholde dine egne DAB-indstillinger.

Ⓑ Lydingangsstik

Tilslut det valgfri eksterne udstyr med et lyd kabel (medfølger ikke).

Ⓒ Højttalere

Tilslut højttalerne.

Venstre og højre højttalere er ens. Du kan tilslutte begge højttalere til begge stik, uanset om der står L eller R over stikkene.

Ⓓ Strøm

Tilslut netledningen til en stikkontakt.

Klargøring af fjernbetjeningen

Indsæt et R6-batteri (størrelse AA – medfølger ikke), så polerne vender som vist nedenfor.

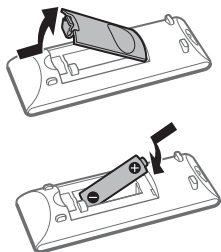

Bemærkninger om brug af fjernbetjeningen

- Ved normal brug bør batteriet kunne holde i ca. seks måneder.
- Hvis fjernbetjeningen ikke bruges i længere tid, skal batteriet tages ud for at forhindre eventuelle skader forårsaget af lækkende batterier og korrosion.

Påsætning af højttalerfødderne

Monter en af de medfølgende højttalerfødder i hvert hjørne på højttalernes underside, så højttalerne ikke glider.

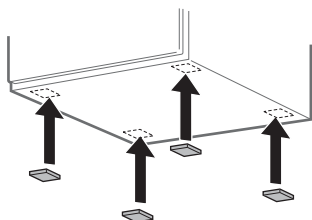

Indstilling af uret

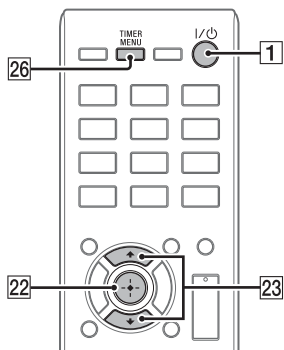

1 Tryk på I/O **1** for at tænde for systemet.

2 Tryk på TIMER MENU **26** for at skifte til tilstanden til indstilling af uret.

Timeindikatoren blinker på skærmen **10**.



Hvis der vises "SELECT" eller "PLAY SET", skal du trykke på **23** for at vælge "CLOCK" og derefter trykke på **22**.

3 Tryk på **23** for at indstille timer, og tryk derefter på **22**.

Minutindikatoren blinker på skærmen **10**.



- 4 Tryk på \uparrow/\downarrow $\boxed{23}$ for at indstille minutter, og tryk derefter på \oplus $\boxed{22}$.



Bemærk

- Urindstillingerne nulstilles, hvis du trækker netledningen ud af stikkontakten, eller hvis der opstår strømsvigt.

Visning af uret, når der er slukket for systemet

Tryk på DISPLAY $\boxed{28}$. Uret vises i cirka 8 sekunder.

Lytte til en CD

Afspilning af en CD-DA-/MP3-/WMA-disk

1 Tryk på CD [4].

2 Tryk på ▲ [9] på enheden for at åbne diskskuffen [11], og anbring en disk i den.

Sæt en CD i med mærkatsiden (trykt side) opad.

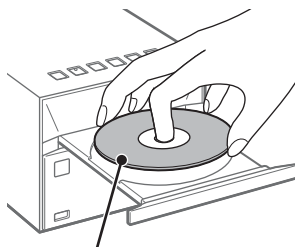

Mærkatside (trykt side)

3 Tryk på ▲ [9] på enheden for at lukke diskskuffen [11].

4 Tryk på ► [5].
Starter afspilning.

Anden betjening

Hvis du vil	Tryk på
Stoppe afspilningen midlertidigt	[5]. Hvis du vil genoptage afspilning, skal du trykke på ► [5].
Stoppe afspilningen	■ [6]. Hvis du vil genoptage afspilning, skal du trykke på ► [5]*. Hvis du vil annullere genoptagelse af afspilning, skal du trykke på ■ [6] igen.
Vælge en mappe på en MP3/WMA-disk	📁 +/📁 - [23] flere gange.
Vælge et nummer eller en fil	◀◀/▶▶ [8].
Finde et sted i et nummer eller en fil	Hold ◀◀/▶▶ [8] nede under afspilningen, og slip knappen på det ønskede sted.

* Når der afspilles en VBR MP3/WMA-fil, genoptager systemet muligvis afspilningen fra et andet sted.

Skubbe CD'en ud

Tryk på ▲ [9] på enheden.

Bemærk

- Sæt ikke en disk i, som ikke har standardform (f.eks. hjerte, firkant, stjerne). Dette kan medføre en uoprettelig skade på systemet.
- Brug ikke diske med tape eller mærkater på, da det kan medføre fejl.
- Lad være med at røre ved overfladen på disken, når du tager den ud.

Ændre afspilningstilstanden

Afspilningstilstanden gør det muligt at afspille den samme musik flere gange eller foretage vilkårlig afspilning (shuffle).

1 Tryk på ■ [6] for at stoppe afspilning.

2 Tryk på PLAY MODE **[18]** flere gange for at vælge en afspilningstilstand.

Du kan vælge blandt følgende afspilningstilstande.

Afspilningstilstand	Effekt
FLDR* (Mappe)	Afspiller alle filer i den valgte mappe.
SHUF (Shuffle)	Afspiller alle numre eller filer i vilkårlig rækkefølge.
FLDRSHUF* (vilkårlig rækkefølge fra mappe)	Afspiller alle filer i den valgte mappe i vilkårlig rækkefølge.
PROGRAM (Program)	Afspiller de programmerede numre eller filer. Hvis du ønsker yderligere oplysninger, kan du se "Fremstilling af dit eget program (Programafspilning)" (side 14).
OFF (Normal afspilning)	Afspiller alle numre eller filer i sekventiel rækkefølge.

* Denne afspilningstilstand er kun tilgængelig for afspilning af en USB-enhed eller en MP3/WMA-disk.

Når der vises "PLS STOP"

Du kan ikke ændre afspilningstilstanden under afspilning. Stop afspilning, og skift afspilningstilstanden.

Bruge gentaget afspilningstilstand

Tryk på REPEAT **[19]** flere gange for at skifte til gentaget afspilning. Gentaget afspilningstilstand kan vælges, både mens afspilningen er stoppet og under afspilning. Du kan vælge blandt følgende afspilningstilstande.

Afspilningstilstand	Effekt
REP ONE (Gentag en gang)	Afspiller et valgt nummer eller en fil flere gange.
REP FLDR* (Gentag mappe)	Afspiller alle filer i den valgte mappe flere gange.
REP ALL (Gentag alle)	Afspiller alle numre eller filer flere gange.
REP OFF (Gentag fra)	Slår gentaget afspilning fra.

* Denne afspilningstilstand er kun tilgængelig for afspilning af en USB-enhed eller en MP3/WMA-disk.

Bemærk

- Når netledningen tages ud, slukker afspilningstilstanden automatisk.

Bemærkning om afspilning af MP3/WMA-diske



- Undlad at gemme unødvendige mapper eller filer på en disk, der indeholder MP3-/WMA-filer.
- Mapper, der ikke har nogen MP3/WMA-filer, genkendes ikke på systemet.
- systemet kan kun afspille MP3-/WMA-filer, som har filtypenavnet ".mp3" eller ".wma". Selv hvis filnavnet har filtypen ".mp3" eller ".wma", men filen ikke er en MP3-/WMA-lydfil, kan afspilning af denne fil generere en høj lyd, der vil kunne beskadige systemet.
- Det maksimale antal mapper og filer, systemet kan genkende, er:
 - 256* mapper (inkl. rodmappe)
 - 999 filer
 - 999 filer i en enkelt mappe
 - 8 mappeniveauer (i træstrukturen til filer)
- * Dette omfatter mapper uden MP3-/WMA-filer eller andre filer. Antallet af mapper, som systemet kan registrere, kan være mindre end det faktiske antal mapper, afhængigt af mappestrukturen.
- Kompatibilitet med alle typer software til MP3/WMA-kodning/skrivning, CD-R/RW-drev og -optagemedier kan ikke garanteres. Inkompatible MP3/WMA-diske kan genere støj, der kan være lydafbrydelser, eller de kan muligvis slet ikke afspilles.

Bemærkning om afspilning af multisessionsdiske

Systemet kan afspille fortsatte sessioner på en disk, når de er optaget i samme sessionsformat som den første session. Når der registreres en session, der er optaget i et andet sessionsformat, kan denne session og de efterfølgende ikke afspilles. Bemærk, at selv hvis sessionerne er optaget i det samme format, kan nogle sessioner måske ikke afspilles.

Fremstilling af dit eget program (Programafspilning)

Afspiller det programmerede nummer eller den programmerede fil.

- 1 Tryk på ■ [6] for at stoppe afspilning.
- 2 Tryk på PLAY MODE [18] flere gange for at vælge "PROGRAM".
- 3 Når du afspiller en MP3-/WMA-disk, skal du trykke på  +/- [23] for at vælge den mappe, der indeholder de numre eller filer, som du vil programmere.
- 4 Tryk på   [8] for at vælge et ønsket nummer eller en ønsket fil, og tryk derefter på ⊕ [22].



Valgt musik- eller filnummer

Samlet spilletid for det valgte nummer (kun CD-DA-disk)

For MP3-/WMA-fil vises navnet eller titlen på den valgte fil først på skærmen [10], og den samlede afspilningstid vises ikke.

- 5 Gentag trin 4 (for CD-DA-numre) eller trin 3 til 4 (for MP3/WMA filer), der skal programmeres.

Du kan programmere op til i alt 64 numre eller filer.

- 6 Tryk på ► [5].

Programmet med musiknumre eller filer starter afspilning.

Annullere programmeret afspilning

Tryk på PLAY MODE [18] flere gange for at vælge "OFF".

Slette et programmeret nummer eller en fil

Tryk på CLEAR [20], mens afspilningen er stoppet. Hver gang du trykker på knappen, slettes det sidst programmerede nummer eller den sidst programmerede fil. Når alle de programmerede numre eller filer er slettet, vises der "NO STEP"

Tip

- Tryk på ► [5] for at afspille det samme program igen.

Bemærk

- Du kan programmere op til 64 numre eller filer. Hvis du forsøger at programmere mere end 64 numre eller filer, vises der "FULL".
- Hvis du udfører nogen af følgende handlinger efter programmeringen, slettes alle de programmerede numre og filer.
 - Skifter funktionen.
 - Slukker systemet.
 - Tager netledningen ud.
 - Åbner diskskuffen.

Indstilling af en radiostation

- 1 Tryk flere gange på FM/DAB [4].
Vælg funktionen "FM" eller "DAB".

Modtagelse af DAB/DAB+-radiostation

Når du vælger "DAB"-funktionen første gang, efter at du har købt systemet, starter den automatiske DAB-søgning automatisk og opretter en liste over tilgængelige tjenester. Under den automatisk DAB-søgning, vises søgningens status som en procentsats. Tryk ikke på nogen knap på enheden eller fjernbetjeningen under automatisk DAB-søgning. Søgningen afbrydes, og listen over tjenester oprettes muligvis ikke korrekt.

Hvis du vil køre den automatiske DAB-søgning manuelt, skal du udføre proceduren i "Manuel kørsel af automatisk DAB-scanning" (side 16). Hvis du er flyttet til et andet område, skal du udføre den automatiske DAB-søgning manuelt og registrere indholdet af udsendelserne igen.

- 2 Indstil stationerne.

Indstilling af en DAB/DAB+-station

Tryk på PRESET +/- [8] flere gange for at stille ind på den ønskede station.

Automatisk søgning (kun FM-bånd)

Tryk på TUNING MODE [18] flere gange, indtil der vises "AUTO", og tryk derefter på TUNING +/- [8]. Søgningen stopper automatisk, når der findes en station.



Hvis søgningen efter en FM-station ikke stopper, skal du trykke på ■ [6] for at stoppe søgningen og derefter udføre manuel indstilling.

Manuel indstilling (kun FM-bånd)

Tryk på TUNING MODE [18] flere gange, indtil der vises "MANUAL", og tryk derefter på TUNING +/- [8] flere gange for at stille ind på den ønskede station. Hver gang du trykker på TUNING +/- [8], ændres frekvensen i trin. Hvis du holder TUNING +/- [8] nede, skifter frekvensen kontinuerligt, indtil du slipper knappen.

Bemærkninger om DAB/DAB+-stationer

- Når du indstiller en DAB/DAB+-station, kan der gå nogle sekunder, før lyden høres.
- Primære tjenester modtages automatisk, når sekundære tjenester slutter.
- Denne tuner understøtter ikke datatjenester.

Tip

- Når du stiller ind på en FM-station med RDS-tjenester, vises tjenestens navn eller stationens navn på skærmen (kun den europæiske model).
- Hvis modtagelse af en FM-stereoudsendelse er støjende, skal du trykke på FM MODE [19] flere gange for at vælge "MONO" for at vælge modtagelse i mono. Dette reducerer støjen.

Manuel kørsel af automatisk DAB-scanning

1 Tryk på TUNING MODE [18] flere gange, indtil der vises "SCAN".

2 Tryk på ⊕ [20] for at udføre søgningen.

Søgningen begynder. Søgningens status vises som en procentsats. Afhængigt af de DAB/DAB+-tjenester, der er tilgængelige i dit område, kan søgningen tage nogle minutter.

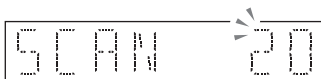

Når søgningen er færdig, oprettes der en liste over tilgængelige tjenester.

Bemærk

- Hvis dit land eller område ikke understøtter DAB/DAB+-udsendelser, vises der "NO SERV".
- Denne procedure fjerner alle tidligere gemte indstillinger.
- Før du tager DAB-/FM-antennen ud, skal du sørge for, at der er slukket for systemet, for at beholde dine egne DAB/DAB+-indstillinger.

Forudindstilling af radiostationer

Du kan indstille dine ønskede radiostationer som faste stationer.

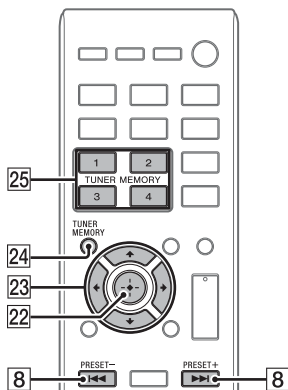

1 Stil ind på den ønskede station.

2 Tryk på TUNER MEMORY [24].

3 Tryk på PRESET +/- [8] flere gange for at vælge et ønsket fast nummer, og tryk derefter på ⊕ [22].

Du kan også vælge et fast nummer ved at trykke på TUNER MEMORY-nummer (1 til 4) [25] eller ↶/↷/↵/↲ [23].

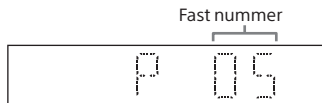

Der vises "COMPLETE" på skærmen, [10], og radiostationen registreres med det faste nummer.

Gentag trinnene herover for at registrere flere radiostationer.

Tip

- Du kan forudindstille op til 20 DAB-/DAB+-stationer og 20 FM-stationer.
- Hvis du vælger et allerede registreret fast nummer i trin 3, erstattes den faste radiostation med den station, der aktuelt er stillet ind på.

Valg af en fast radiostation

Vælg radiostationer, der er registreret på et forudindstillet nummer fra 1-4.

- 1 Tryk på FM/DAB **4** flere gange for at vælge funktionen "FM" eller "DAB".
- 2 Tryk på TUNER MEMORY-nummer (1 til 4) **25**.

Vælg radiostationer, der er registreret på et forudindstillet nummer 5 eller højere.

- 1 Tryk på FM/DAB **4** flere gange for at vælge funktionen "FM" eller "DAB".
- 2 Tryk på TUNING MODE **18** flere gange for at vælge "PRESET".
- 3 Tryk på PRESET +/- **8** flere gange for at vælge det ønskede forudindstillede nummer.

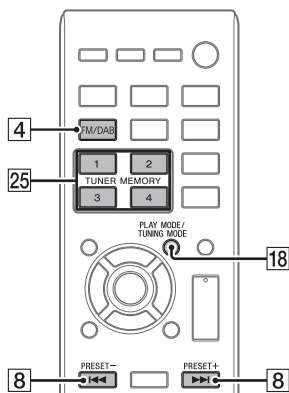



Afspilning af en fil på en USB-enhed

Du kan afspille lydfile, der er lagret på en USB-enhed, f.eks. WALKMAN® eller en digital medieafspiller, på dette system, ved at tilslutte en USB-enhed til systemet.

Du finder oplysninger om kompatible USB-enheder under "Websteder med oplysninger om kompatible enheder" (side 36).

1 Tryk på USB .



















2 Tilslut USB-enheden til Ψ -porten (USB)  på forsiden af enheden.

Tilslut USB-enheden direkte eller via det USB-kabel, der fulgte med USB-enheden, til Ψ -porten (USB) . Vent, indtil "SEARCH" forsvinder.

3 Tryk på  .

Starter afspilning.

Anden betjening

Hvis du vil	Tryk på
Stoppe afspilningen midlertidigt	  . Hvis du vil genoptage afspilning, skal du trykke på   .
Stoppe afspilningen	  . Hvis du vil genoptage afspilning, skal du trykke på   *. Hvis du vil annullere genoptagelse af afspilning, skal du trykke på   igen.
Vælge en mappe	 +/  -  flere gange.
Vælge en fil	   .
Finde et sted i et nummer eller en fil	Hold    nede under afspilningen, og slip knappen på det ønskede sted.

* Når der afspilles en VBR MP3/WMA-fil, genoptager systemet muligvis afspilningen fra et andet sted.

Bemærkning om fjernelse af en USB-enhed

Sørg for at slukke systemet, før du fjerner USB-enheden. Hvis du fjerner USB-enheden, mens systemet er tændt, kan det beskadige dataene på USB-enheden.

Bruge systemet som batterioplader

USB-enheder, der har et genopladeligt batteri, kan oplades på dette system.

Opladningen begynder, når USB-enheden sluttes til porten Ψ (USB)  på enheden.

Hvis enheden ikke kan oplades, kan du prøve at afbryde den og tilslutte den igen.

Hvis du ønsker oplysninger om, hvordan du kontrollerer opladningsstatussen, kan du se i betjeningsvejledningen til din USB-enhed.

Bemærkninger om opladning af USB-enheder med dette system

- Du kan ikke benytte systemet som batterioplader, når der er slukket for det.
- Batteriopladning er måske ikke mulig. Dette afhænger af USB-enhedens specifikationer.

Ændre afspilningstilstanden

Du kan ændre afspilningstilstanden, når USB-funktionen vælges. Hvis du ønsker yderligere oplysninger, kan du se "Ændre afspilningstilstanden" (side 12).

Bemærk

- Systemets afspilningsrækkefølge kan være forskellig fra afspilningsrækkefølgen på den tilsluttede digitale musikafspiller.
- Når det er nødvendigt med en USB-kabeltilslutning, skal du benytte det USB-kabel, der fulgte med den USB-enhed, som skal tilsluttes. Hvis du ønsker oplysninger om tilslutning, kan du se i den betjeningsvejledning, der fulgte med den USB-enhed, der skal tilsluttes.
- Det kan tage tid, før der vises "SEARCH" efter tilslutning, afhængigt af typen af den tilsluttede USB-enhed.
- Tilslut ikke USB-enheden via en USB-hub.
- Når USB-enheden er tilsluttet, læser systemet alle filerne på USB-enheden. Hvis der er mange mapper eller filer på USB-enheden, kan det tage lang tid at fuldføre læsningen fra USB-enheden.

- Afhængigt af den tilsluttede enhed kan der være en vis forsinkelse, før systemet reagerer på betjeningen af enheden.
 - Kompatibilitet med alle typer software til kodning/skrivning garanteres ikke. Hvis lydfiler på USB-enheden oprindeligt blev kodet med inkompatibel software, kan de pågældende filer generere støj eller fungerer muligvis ikke.
 - Det maksimale antal mapper og filer, systemet kan genkende, er:
 - 256* mapper (inkl. rodmappe)
 - 999 filer
 - 999 filer i en enkelt mappe
 - 8 mappeniveauer (i træstrukturen til filer)
 - * Dette omfatter mapper, der ikke har nogen lydfiler, der kan afspilles, og tomme mapper. Antallet af mapper, som systemet kan registrere, kan være mindre end det faktiske antal mapper, afhængigt af mappestrukturen.
 - Systemet understøtter ikke nødvendigvis alle funktionerne på en tilsluttet USB-enhed.
 - Mapper, der ikke indeholder nogen lydfiler, genkendes ikke.
 - Du kan lytte til følgende lydformater på dette system:
 - MP3: filtypen ".mp3"
 - WMA**: filtypen ".wma"
- Bemærk, at hvis filnavnet har det rigtige filtypenavn, men den faktiske fil er anderledes, kan systemet udsende støj, eller der kan opstå fejlfunktion.
- ** Filer med DRM-copyrightbeskyttelse (Digital Rights Management) eller filer, der er downloadet fra en onlinemusikbutik, kan ikke afspilles på dette system. Hvis du forsøger at afspille disse filer, vil systemet afspille den næste ubeskyttede lydfil.

Brug af ekstra lydkomponenter

Du kan lytte til lyd fra en valgfri lydkomponent, som er tilsluttet systemet.

Bemærk

- Sørg for at skrue ned for lyden ved at trykke på VOLUME - [12], før du starter afspilning, så du undgår pludselige lydsignaler fra højttalerne.

1 Tryk på AUDIO IN [4].

2 Tilslut en valgfri lydkildekomponent til AUDIO IN-stikket **B** på enheden med et analogt lyd kabel (medfølger ikke).

3 Start afspilningen på den tilsluttede komponent.
Juster lydstyrken på den tilsluttede komponent under afspilning.

4 Tryk på VOLUME +/- [12] for at regulere lydstyrken.

Bemærk

- systemet kan automatisk gå i standbytilstand, hvis lydstyrken er indstillet for lavt på den tilsluttede komponent. Hvis du ønsker yderligere oplysninger, kan du se "Indstilling af den automatiske standbyfunktion" (side 26).

Tilknytning til systemet med en BLUETOOTH-enhed og lytte til musik

Du kan lytte til trådløs afspilning af sange, der er gemt på en BLUETOOTH-enhed. Med enheder, der har en NFC-funktion (smartphones, tablet-pc'er osv.), kan BLUETOOTH-tilslutninger nemt etableres ved blot at berøre systemet med din enhed.

Start med tilknytning!

Når du tilslutter BLUETOOTH-enheder, skal de to enheder registrere hinanden på forhånd. Dette kaldes "tilknytning". Tilknytning skal foretages, når du tilslutter to enheder for første gang. Så snart en enhed er blevet registreret gennem tilknytning, skal den ikke tilknyttes igen, når den tilsluttes til den samme enhed.

Der er to tilknytningsmetoder: tilknytning ved brug af NFC-funktionen og tilknytning ved brug af manuel aktivering af BLUETOOTH-funktionen. Vælg den tilknytningsmetode, der matcher din enhed.

■ Tilknytning med en enhed, der ikke har en NFC-funktion (side 22)

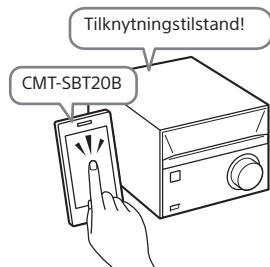

Efter indstilling af systemet til tilknytningstilstand, skal du søge efter det på din BLUETOOTH-enhed for at starte tilknytning.



■ Tilknytning med en enhed, der har en NFC-funktion (side 23)

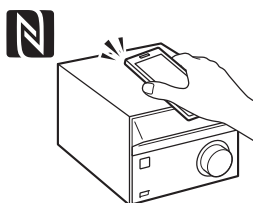

Med en smartphone/tablet-pc, der har en NFC-funktion, skal du blot lade enheden berøre systemet. Systemet tændes automatisk og starter tilknytningen.



Tilknytning med en enhed, der ikke har en NFC-funktion

Hold BLUETOOTH-enheden og systemet inden for 1 meter fra hinanden til denne procedure.

1 Tryk på BLUETOOTH [4].

Hvis der ikke er nogen tilknytningoplysninger i systemet, f.eks. når du bruger en BLUETOOTH-enhed første gang efter købet af systemet, skifter systemet automatisk til tilknytningstilstand.

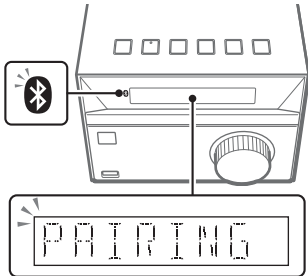

"PAIRING" blinker på skærmen [10] og (BLUETOOTH)-indikatoren [3] blinker hurtigt.

2 Tænd for (aktiver) BLUETOOTH-funktionen på din BLUETOOTH-enhed.

Hvis du ønsker flere oplysninger, kan du se den betjeningsvejledning, der fulgte med BLUETOOTH-enheden. Der kan blive vist en liste over fundne enheder på BLUETOOTH-enhedsskærmen.

3 Vælg [CMT-SBT20B] (dette system).

Hvis du bliver bedt om at angive en adgangsnøgle, skal du indtaste "0000". Hvis systemet ikke vises på listen over enheder, skal du starte forfra fra trin 1.

Når tilknytningen er fuldført, vises "BT AUDIO" på skærmen [10], og (BLUETOOTH)-indikatoren [3] vil stoppe med at blinke.



4 Tryk på ► [5].

Starter afspilning. Ved at bruge knapperne på systemet eller fjernbetjeningen, kan du kontrollere afspil/pause (►/|| [5]) og forrige/næste (◀◀/▶▶ [8]). Ved at stoppe afspilning og anden betjening kan du kontrollere brugen af BLUETOOTH-enheden.

5 Tryk på VOLUME +/- [12] for at regulere lydstyrken.

Lytte til musik fra en tilknyttet enhed

Tryk på BLUETOOTH [4].

Den sidst tilsluttede enhed tilsluttes automatisk. Hvis tilslutningen ikke kan etableres, skal du sørge for, at BLUETOOTH-funktionen på BLUETOOTH-enheden aktiveres og derefter vælge systemet ("CMT-SBT20B") for at starte tilslutningsprocessen.

Annullere tilknytning

Tryk på BLUETOOTH MENU [14], BLUETOOTH [4] eller skift kilden.

Afbrydelse af en BLUETOOTH-tilslutning

1 Tryk på BLUETOOTH MENU [14].

2 Tryk på ▲/▼ [23] for at vælge "DISCONNECT", og tryk derefter på ⊕ [22].

Bemærk

- Hvis afspilningen ikke starter efter tryk på ► **[5]** i trin 4 i "Tilknytning med en enhed, der ikke har en NFC-funktion" (side 22), skal du trykke på ► **[5]** igen eller starte afspilningen på BLUETOOTH-enheden.
- Betjeningen kan variere afhængigt af BLUETOOTH-enheden.
- Dette system kan tilknyttes op til 8 BLUETOOTH-enheder. Hvis du tilknytter endnu en enhed efter tilknytning af 8 enheder er udført, overskrives tilknytningsoplysningerne for den enhed, der først blev tilknyttet systemet, med oplysningerne om den nye enhed.
- Så snart der er foretaget en tilknytningshandling, behøver den ikke at blive foretaget igen. Men i følgende situationer skal der foretages en tilknytningshandling igen:
 - Tilknytningsoplysninger er slettet på grund af reparation osv.
 - Oplysningerne om tilknytning af dette system er slettet fra BLUETOOTH-enheden.
 - Hvis du vil nulstille systemet til fabriksindstillingerne (side 33), slettes alle tilknytningsoplysninger.
- Lyden i dette system kan ikke sendes til en BLUETOOTH-højttaler.
- "Adgangsnøgle" kan også blive kaldt "Adgangskode", "PIN-kode", "PIN-nummer" eller "Adgangsord" osv.
- Du kan ikke oprette en BLUETOOTH-tilslutning til en anden BLUETOOTH-enhed, mens der er etableret en BLUETOOTH-tilslutning til én BLUETOOTH-enhed. Afbryd først tilslutningen, og tilslut derefter en ny enhed igen.
- SBC (Sub Band Codec) er den eneste understøttede codec.

Tilknytning med en enhed, der har en NFC-funktion

Kompatible smartphones er dem, der er udstyret med NFC-funktionen (kompatibelt operativsystem: Android™ version 2.3.3 eller nyere med undtagelse af Android 3.x). Hvis du ønsker yderligere oplysninger, kan du se "Websteder med oplysninger om kompatible enheder" (side 36).

Hvad er "NFC"?

NFC (Near Field Communication) er en teknologi, der aktiverer kortrækkende, trådløs kommunikation mellem digitale forskellige enheder, f.eks. mobiltelefoner og IC-tags. Takket være NFC-funktionen kan der nemt opnås datakommunikation ved blot at berøre det relevante symbol eller berøringspunktet på NFC-kompatible enheder.

1 Aktiver NFC-funktionen på smartphonen/tablet-pc'en.

Hvis du ønsker flere oplysninger, kan du se den betjeningsvejledning, der fulgte med smartphonen/tablet-pc'en.

2 Rør ved N-mark **[7]** på enheden med din smartphone/tablet-pc.

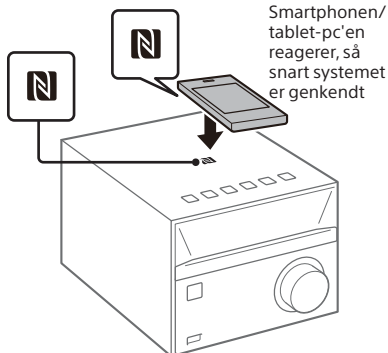

Følg vejledningen på skærmen for at oprette tilslutning. Når BLUETOOTH-tilslutningen er etableret, vises der "BT AUDIO" på skærmen **[10]**.

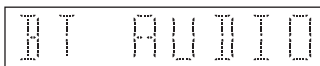

3 Tryk på ► [5].

Starter afspilning.

Ved at bruge knapperne på systemet eller fjernbetjeningen, kan du kontrollere afspil/pause (►/|| [5]) og forrige/næste (◀◀/▶▶ [8]).

Ved at stoppe afspilning og anden betjening kan du kontrollere brugen af BLUETOOTH-enheden.

4 Tryk på VOLUME +/- [12] for at regulere lydstyrken.

Lytte til musik fra en tilknyttet enhed

Tryk på BLUETOOTH [4].

Den sidst tilsluttede enhed tilsluttes automatisk. Hvis tilslutningen ikke kan etableres, skal du sørge for, at BLUETOOTH-funktionen på BLUETOOTH-enheden aktiveres og derefter vælge systemet ("CMT-SBT20B") for at starte tilslutningsprocessen.

Afbrydelse af en BLUETOOTH-tilslutning

Lad enheden berøre N-mark [7] på enheden igen.

Tip

- Hvis din smartphone/tablet ikke reagerer, selvom den berører enheden, skal du downloade "NFC Easy Connect" til din smartphone/tablet og køre det. Berør derefter enheden igen. "NFC Easy Connect" er et gratis program udelukkende til brug med Android. Scan følgende 2D-kode.



- Hvis du lader en NFC-aktiveret smartphone/tablet-pc berøre systemet, mens det allerede er tilsluttet en anden BLUETOOTH-enhed, skifter tilslutningen til den berørte smartphone/tablet-pc.
- Hvis du lader en enhed berøre N-mark [7], mens systemet læser data fra en CD- eller USB-enhed, mislykkes BLUETOOTH-tilslutningen måske. Lad enheden berøre systemet, når læsningen er fuldført.

Bemærk

- Hvis afspilningen ikke starter efter tryk på ► [5] i trin 3 i "Tilknytning med en enhed, der har en NFC-funktion" (side 23), skal du trykke på ► [5] igen eller starte afspilningen på BLUETOOTH-enheden.
- I nogle lande og områder, kan der muligvis ikke downloades et NFC-kompatibelt program.
- Hvis du bruger NFC-funktionen, foretages tilknytning, opstart af systemet og etablering af BLUETOOTH-tilslutninger automatisk ved at berøre enheden. Men ved at bruge NFC-funktionen, mens systemet er slukket, kan afspilningslyden muligvis ikke høres fra starten af nummeret. Hvis du vil genstarte afspilningen fra starten, skal du trykke på ◀◀ [8] for at vælge nummeret igen eller slukke for systemet og derefter lade din smartphone/tablet-pc berøre N-mark [7] igen, efter systemet er tændt igen.

Sletning af tilknytningsoplysninger

Hvis du vil slette tilknytningsoplysninger, skal systemet nulstilles til fabriksindstillingerne gennem følgende procedure.

- 1 Tryk på og hold FUNCTION [4] og ▲ [9] på enheden nede samtidigt, indtil der vises "RESET" på skærmen [10].

Bemærk

- Hvis du sletter tilknytningsoplysningerne for en tilknyttet enhed, vil du ikke kunne bruge enheden, medmindre tilknytningen foretages igen.
- Hvis systemet nulstilles til fabriksindstillingerne, slettes alle brugerkonfigurerede indstillinger i tillæg til tilknytningsoplysninger, f.eks. faste radiostationer, timer og uret.

Tilknytning af yderligere enheder

Dette system kan tilknyttes med og lagre tilknytningsoplysninger for op til 8 BLUETOOTH-enheder.

Hvis din enhed ikke har en NFC-funktion:

- 1 Tryk på BLUETOOTH MENU **[14]** og brug **▲/▼ [23]** til at vælge "PAIRING", og tryk derefter på **⊕ [22]**.
- 2 Følg trin 2 til 3 i "Tilknytning med en enhed, der ikke har en NFC-funktion" (side 22) for at foretage tilknytning.

Udføre tilknytningen ved brug af en knap på enheden.

- 1 Tryk på FUNCTION **[4]** flere gange for at vælge "BT AUDIO".
- 2 Tryk på og hold FUNCTION **[4]** nede, indtil **⊗** (BLUETOOTH)-indikatoren **[3]** starter med at blinke hurtigt.
- 3 Følg trin 2 til 3 i "Tilknytning med en enhed, der ikke har en NFC-funktion" (side 22) for at foretage tilknytning.

Tip

- Hvis du vil foretage en BLUETOOTH-tilslutning til en netop tilknyttet enhed, mens systemet er tilsluttet til en anden enhed, skal du først afbryde BLUETOOTH-tilslutningen med den enhed, der aktuelt bruges, og derefter foretage tilslutningen til den nye enhed.

Hvis enheden har en NFC-funktion:

Følg proceduren i "Tilknytning med en enhed, der har en NFC-funktion" (side 23) for at foretage tilknytning for den nye enhed.

Indstilling af den automatiske standbyfunktion

Systemet skifter automatisk til standbytilstand efter cirka 15 minutter uden betjening eller lydsignaloutput (automatisk standbyfunktion). Den automatiske standbyfunktion er som standard slået til.

- 1 Tryk på **I/⏻** **1** for at tænde for systemet.
- 2 Tryk og hold **I/⏻** **1** nede i mindst 3 sekunder.
- 3 Når "AUTO STANDBY OFF" (den automatiske standbyfunktion er fra) eller "AUTO STANDBY ON" (den automatiske standbyfunktion er til) vises, skal du slippe knapperne.

Tip

- Når systemet skifter til standbytilstand, vises der "STANDBY", som blinker 8 gange på skærmen **10**.

Bemærk

- Systemet kan ikke gå i standbytilstand automatisk i følgende tilfælde:
 - Når du bruger tunerfunktionen
 - Når der registreres et lydsignal
 - Når der afspilles lydnumre eller filer
 - Når afspilningstimeren eller sleep-timeren anvendes
- Systemet nulstiller nedtællingstiden på 15 minutter for at gå i standbytilstand i følgende tilfælde:
 - Når der er tilsluttet en USB-enhed i USB-funktion.
 - Når der trykkes på en knap på fjernbetjeningen eller på enheden

Indstilling af BLUETOOTH-standbytilstanden

Når BLUETOOTH-standbytilstanden er aktiveret, skifter systemet til ventetilstand for BLUETOOTH-forbindelsen, selv når systemet er slukket. Denne tilstand er som standard deaktiveret.

- 1 Tryk på BLUETOOTH MENU **14**.
- 2 Tryk på **▲/▼** **23** for at vælge "BT: STBY", og tryk derefter på **⊕** **22**.
- 3 Tryk på **▲/▼** **23** for at vælge "ON" eller "OFF", og tryk derefter på **⊕** **22**.
- 4 Tryk på **I/⏻** **1** for at slukke for systemet.
Så snart systemet er slukket, blinker **Ⓟ** (BLUETOOTH)-indikatoren langsomt.

Tip

- Når denne tilstand er indstillet til "ON", tændes systemet automatisk, og du kan lytte til musik ved at oprette en BLUETOOTH-tilslutning fra en BLUETOOTH-enhed.
- Deaktivering af BLUETOOTH-standbytilstand reducerer strømforbruget i standbytilstand.

Bemærk

- Når systemet ikke har nogen tilknytningsoplysninger, er denne tilstand ikke tilgængelig. Systemet skal være tilsluttet enheden og have dets tilknytningsoplysninger for at kunne bruge denne tilstand.

Indstilling af det trådløse BLUETOOTH-signal til til eller fra

Når systemet er tændt, kan du styre et BLUETOOTH-signal. BLUETOOTH-signalet er som standard aktiveret.

- 1 Tryk på I/O **[1]** for at tænde for systemet.
- 2 Tryk på og hold ►► **[5]** og ◀◀ **[8]** på enheden nede samtidigt i 5 sekunder.
- 3 Når der vises "BT OFF" (trådløst BLUETOOTH-signal er slukket) eller "BT ON" (trådløst BLUETOOTH-signal er tændt), skal du slippe knapperne.

Tip

- Når denne indstilling er indstillet til "BT OFF", er BLUETOOTH-funktionen ikke tilgængelig.
- Hvis enheden berøres med en smartphone/ tablet med NFC-funktion, når denne indstilling er deaktiveret, tændes systemet, og denne indstilling skifter til "BT ON".
- Hvis denne indstilling er deaktiveret, kan BLUETOOTH-standbytilstand ikke indstilles.
- Hvis denne indstilling er deaktiveret, kan systemet ikke tilknyttes BLUETOOTH-enheden.

Justering af lyden

Du kan vælge den ønskede lyd blandt forskellige stilarter og ændre effektiviteten af baslyden.

Valg af den ønskede lyd

Tryk på EQ **[15]** flere gange for at vælge den ønskede lyd blandt følgende stilarter: "R AND B/HIP HOP", "FLAT", "POP", "JAZZ", "ROCK", "CLASSIC".

Tip

- Standardindstillingen er "R AND B/HIP HOP".

Skift effektiviteten for baslyden

Tryk på MEGA BASS **[16]**.

For hvert tryk aktiveres funktionen ("BASS ON") eller deaktiveres funktionen ("BASS OFF").

Tip

- Standardindstillingen er "BASS ON".

Brug af timere

Systemet er udstyret med en sleep-timer og en afspilningstimer.

Bemærk

- Sleep-timeren har prioritet over afspilningstimeren.

Indstilling af sleep-timeren

Systemet slukkes automatisk på det angivne tidspunkt.

- 1 Tryk på SLEEP [27] flere gange for at vælge det angivne tidspunkt.

Du kan vælge fra "SLEEP 90" (90 minutter) til "SLEEP 10" (10 minutter) eller "AUTO". Hver gang du trykker på denne knap, reduceres minutvisningen med 10 minutter. Hvis du vælger "AUTO", slukkes der automatisk for systemet, når afspilningen af disken eller USB-enheden stopper, eller inden for 100 minutter.

Tip

- Hvis du vil kontrollere den resterende tid for sleep-timeren, skal du trykke på SLEEP [27] igen.
- Sleep-timeren fungerer også, selvom uret ikke er indstillet.

Annullere sleep-timeren

Tryk på SLEEP [27] flere gange for at vælge "OFF".

Indstilling af afspilningstimeren

Du kan lytte til en CD, USB-enhed eller radio på et fast tidspunkt.

Bemærk

- Kontroller, at du har indstillet uret, før du indstiller timeren (side 10).

- 1 Gør lydilden klar, og tryk derefter på VOLUME +/- [12] for at regulere lydstyrken.

- 2 Tryk på TIMER MENU [26] for at vælge tilstanden til indstilling af ur.

- 3 Tryk på \uparrow/\downarrow [23] for at vælge "PLAY SET", og tryk derefter på \oplus [22].
"ON TIME" vises, og derefter blinker timeindikatoren på skærmen [10].



- 4 Tryk på \uparrow/\downarrow [23] for at indstille timer, og tryk derefter på \oplus [22].
Minutindikatoren blinker på skærmen. [10].

- 5 Tryk på \uparrow/\downarrow [23] for at indstille minutter, og tryk derefter på \oplus [22].
"OFF TIME" vises, og derefter blinker timeindikatoren på skærmen [10].
Følg den samme fremgangsmåde til at indstille timer og minutter for at stoppe afspilningen.

- 6 Tryk på \uparrow/\downarrow [23] for at vælge den ønskede lydkilde, og tryk derefter på \oplus [22].
Bekræftelsesskærmen for afspilningstimeren vises.

- 7 Tryk på I/⏻ [1] for at slukke for systemet.

Tip

- Når lyd-kilden er en radio, skal du sørge for at indstille radiostationen, før du slukker systemet (side 15).
- Udfør de samme procedurer fra starten igen for at ændre timerindstillingen.
- Indstillingen af afspilningstimeren bevares, så længe indstillingen ikke annulleres manuelt.

Bemærk

- Systemet tændes præcis på det tidspunkt, der er angivet i afspilningstimeren. Når lyd-kilden er en CD, MP3/WMA-disk eller USB, kan det tage noget tid at starte afspilning.
- Afspilningstimeren fungerer ikke, hvis systemet allerede er tændt på det forudindstillede tidspunkt.
- Når lyd-kilden for en afspilningstimer er indstillet til en radiostation, bruges den sidst indstillede frekvens for en afspilningstimer. Hvis du ændrer radiofrekvensen efter indstilling af timeren, ændres indstillingen af radiostationen for timeren også.

Kontrollere indstillingen

- 1 Tryk på TIMER MENU **[26]**.
- 2 Tryk på **[▲/▼]** **[23]** for at vælge "SELECT", og tryk derefter på **[+]** **[22]**.
- 3 Tryk på **[▲/▼]** **[23]** for at vælge "PLAY SEL", og tryk derefter på **[+]** **[22]**.
Timerindstillingen vises på skærmen **[10]**.

Annullere timeren

- 1 Tryk på TIMER MENU **[26]**.
- 2 Tryk på **[▲/▼]** **[23]** for at vælge "SELECT", og tryk derefter på **[+]** **[22]**.
- 3 Tryk på **[▲/▼]** **[23]** for at vælge "OFF", og tryk derefter på **[+]** **[22]**.

Ændring af visningen

Hvis du vil	Trykke på
Ændre oplysninger på skærmen*	DISPLAY [28] flere gange, når systemet er tændt.
Kontrollere uret, når der er slukket for systemet	DISPLAY [28] , når systemet er slukket. Uret vises i 8 sekunder.

* Du kan f.eks. få vist CD-DA/MP3/WMA-diskoplysninger eller USB-enhedsoplysninger som nummer, fil-/mappenavn, albumnavn, kunstnernavn og resterende afspilningstid. Du kan også få vist DAB/DAB+-stationsoplysninger, som f.eks. tjenestnavn, kanaletiket, DLS (Dynamic Label Segment) eller pakkeetiket.

Bemærkninger om skærmoplysningerne

- Tegn, som ikke kan vises på skærmen, vises som "-".
- Følgende vises ikke:
 - den samlede afspilningstid for en MP3/WMA-disk og USB-enhed.
 - tilbageværende afspilningstid for en MP3/WMA-fil.
 - WMA-tagoplysninger (sangtitel/albumnavn/kunstnernavn)
- Følgende vises ikke korrekt:
 - forløbet afspilningstid for en MP3/WMA-fil, der er kodet ved hjælp af VBR (Variable Bit Rate – variabel bithastighed).
 - mappe- eller filnavne, som ikke følger ISO9660 niveau 1- eller niveau 2-standard eller Joliet i ekspansionsformat
- Følgende vises:
 - den resterende spilletid for et spor.
 - ID3-tagoplysninger for MP3-filer, når der benyttes ID3 version 1- og version 2-tags (der vises ID3 version 2-tagoplysninger, hvis der både er benyttet ID3 version 1- og version 2-tags til en enkelt MP3-fil).
 - op til 64 tegn til ID3 tag-oplysninger ved hjælp af store bogstaver (A til Z), tal (0 til 9) og symboler (<> +, [] \ _).
 - op til 17 tegn for servicenavnet, op til 64 tegn for DLS (Dynamic Label Segment) og op til 17 tegn for pakkeetiketten ved hjælp af store bogstaver (A til Z), tal (0 til 9) og symboler (<> +, [] \ _).

Fejlfinding

Hvis der opstår et problem, mens du betjener systemet, skal du følge nedenstående trin, før du kontakter den nærmeste Sony-forhandler. Hvis der vises en fejlmeddelelse, skal du huske at notere indholdet som reference.

- 1 Kontroller, om problemet er beskrevet i dette "Fejlfinding" afsnit.
- 2 Søg på følgende websteder med kundesupport.

Kunder i Europa:

<http://www.sony.eu/support>

Kunder i andre lande/områder:

<http://www.sony-asia.com/support>

Du kan finde de nyeste kundesupportoplysninger og en liste over ofte stillede spørgsmål på disse websteder.

- 3 Hvis du stadig ikke kan løse problemet efter trin 1 og 2, skal du kontakte den nærmeste Sony-forhandler.

Når du indleverer produktet til reparation, skal du huske at medbringe hele systemet (hovedenhed, højttalere og fjernbetjening).

Dette produkt er et systemprodukt, og hele systemet skal bruges for at bestemme, hvilken del der kræver reparation.

Hvis der vises "PROTECT" på skærmen 10

Tag straks netledningen ud af stikkontakten, og kontroller følgende, når "PROTECT" forsvinder.

- Kontroller, at + og --højttalerledningerne ikke er kortsluttede.
- Kontroller, at der ikke er noget, der blokerer ventilationsåbningerne på systemet.

Når du har kontrolleret ovenstående punkter, og der ikke er nogen problemer, skal du tilslutte netledningen igen og tænde for systemet. Kontakt den nærmeste Sony-forhandler, hvis problemet ikke kan løses.

Generelt

Der tændes ikke for systemet.

- ➔ Kontroller, at du har sat netledningen korrekt i stikkontakten i væggen.

Systemet er uventet gået i standbytilstand.

- ➔ Dette er ikke en fejl. Systemet går automatisk i standbytilstand efter cirka 15 minutter uden betjening eller lydsignaloutput. Se "Indstilling af den automatiske standbyfunktion" (side 26).

Indstillingen af uret eller afspilningstimeren blev uventet annulleret.

- ➔ Hvis der går cirka et minut uden nogen betjening, bliver indstillingen af uret eller indstillingen af afspilningstimeren automatisk annulleret. Udfør betjeningen igen fra starten.

Der er ingen lyd.

- ➔ Er højttalerkablerne + og - kortsluttet?
- ➔ Anvender du kun de medfølgende højttalere?
- ➔ Er der noget, der blokerer ventilationsåbningerne på systemet?
- ➔ Skru op for lydstyrken på enheden.
- ➔ Sørg for, at en ekstern komponent er tilsluttet korrekt i AUDIO IN-stikket **B**, og indstil funktionen til AUDIO IN (Lyd ind).
- ➔ Den angivne station har muligvis indstillet udsendelsen midlertidigt.

Lyden kommer kun fra én kanal, eller lydstyrken fra venstre og højre kanal er ikke balanceret

- ➔ Placer højttalerne så symmetrisk som muligt.
- ➔ Tilslut kun de medfølgende højttalere.

Der forekommer alvorlig brummen eller støj.

- ➔ Flyt systemet væk fra støjkilder.
- ➔ Tilslut systemet til en anden stikkontakt.
- ➔ Brug af et strømstik med et støjfilter (medfølger ikke) anbefales.

Fjernbetjeningen virker ikke.

- ➔ Fjern alle genstande mellem fjernbetjeningen og fjernbetjeningssensoren [2] på enheden, og placer enheden væk fra fluorescerende lys.
- ➔ Ret fjernbetjeningen mod fjernbetjeningssensoren [2] på enheden.
- ➔ Flyt fjernbetjeningen tættere på systemet.
- ➔ Udskift batteriet med et nyt.

Diskafspiller

Dysken eller filen kan ikke afspilles.

- ➔ Dysken er ikke afsluttet (en CD-R eller CD-RW-disk, hvor der kan tilføjes data).

Lyden hopper, eller dysken kan ikke afspilles.

- ➔ Dysken kan være snavset eller ridset. Hvis dysken er snavset, skal du tørre den af lægge den i igen.
- ➔ Flyt systemet til et sted, hvor der ikke forekommer vibrationer (f.eks. oven på en stabil stander).
- ➔ Flyt højttalerne væk fra systemet, eller placer dem på separate standere. Ved høj lydstyrke kan vibrationer fra højttalerne medføre, at lyden hopper.

Afspilningen begynder ikke fra det første nummer eller den første fil.

- ➔ Indstil afspilningstilstanden til "OFF" (normal afspilningstilstand) (side 12).

Afspilningen er længere tid end normalt om at begynde.

- ➔ Følgende dyske kan forøge den tid, det tager at starte afspilningen:
 - en disk, som er optaget med en kompliceret træstruktur
 - en disk, som er optaget i multisessionsformat.
 - en disk, som indeholder mange mapper

USB-enhed

Du finder oplysninger om kompatible USB-enheder under "Websteder med oplysninger om kompatible enheder" (side 36).

En USB-enhed, der ikke understøttes, er tilsluttet.

- ➔ Følgende problemer kan forekomme.
 - USB-enheden genkendes ikke.
 - Fil- eller mappenavn vises ikke på dette system.
 - Afspilning er ikke mulig.
 - Lyden springer.
 - Der er støj.
 - Der afspilles forvrænget lyd.

Der er ingen lyd.

- ➔ USB-enheden er ikke korrekt tilsluttet. Sluk systemet, og tilslut derefter USB-enheden igen.

Der er støj, overspring eller forvrænget lyd.

- ➔ En USB-enhed, der ikke understøttes, er tilsluttet. Tilslut en understøttet USB-enhed.
- ➔ Sluk systemet, og tilslut USB-enheden igen. Tænd derefter systemet.
- ➔ Selve musikdataene indeholder støj, eller lyden er forvrænget. Der kan være opstået støj under oprettelsen af musikdataene på grund af forhold på computeren. Opret musikdataene igen.
- ➔ Den bithastighed, der blev anvendt til at kode filerne, var lav. Send filer, der er kodet med højere bithastigheder, til USB-enheden.

"SEARCH" vises i lang tid, eller det tager lang tid, før afspilningen starter.

- ➔ Indlæsningen kan tage lang tid i følgende tilfælde.
 - Der er mange mapper eller filer på USB-enheden.
 - Filstrukturen er ekstrem kompleks.
 - Der er ikke nok ledig plads i hukommelsen.
 - Den interne hukommelse er fragmenteret.

Fil- eller mappenavnet (albumnavn) vises ikke korrekt.

- ➔ Følgende tegnkoder kan vises af dette system:
 - store bogstaver (A til Z).
 - tal (0 til 9).
 - symboler (< > +, [] \ _).Andre tegn vises som " _".

USB-enheden genkendes ikke.

- ➔ Sluk systemet, og tilslut USB-enheden igen. Tænd derefter systemet.
- ➔ Der kan være tilsluttet en ikke-kompatibel USB-enhed.
- ➔ USB-enheden fungerer ikke korrekt. Se i betjeningsvejledningen til USB-enheden for at få oplysninger om, hvordan du løser dette problem.

Der vises "OVER CURRENT".

- ➔ Der er registreret et problem med styrken af den elektriske strøm fra Ψ (USB)-porten [13](#). Sluk for systemet, og fjern USB-enheden fra Ψ (USB)-porten [13](#). Kontroller, at der ikke er noget galt med USB-enheden. Kontakt den nærmeste Sony-forhandler, hvis dette skærm mønster fortsætter.

Afspilning starter ikke.

- ➔ Sluk systemet, og tilslut USB-enheden igen. Tænd derefter systemet.
- ➔ Der kan være tilsluttet en ikke-kompatibel USB-enhed.

Afspilningen begynder ikke fra den første fil.

- ➔ Indstil afspilningstilstanden til "OFF" (normal afspilningstilstand) (side 12).

USB-enheden kan ikke oplades.

- ➔ Sørg for, at USB-enheden er tilsluttet korrekt til Ψ -porten (USB) [13](#).
- ➔ USB-enheden understøttes måske ikke af dette system.
- ➔ Batteriopladning er måske ikke mulig. Dette afhænger af USB-enhedens specifikationer.
- ➔ Afbryd forbindelsen til USB-enheden, og tilslut den igen. Hvis du ønsker oplysninger om opladningsstatus for USB-enheden, kan du se i betjeningsvejledningen til USB-enheden.

Filer kan ikke afspilles.

- ➔ Lydfilerne kan have forkerte filtyper. De filtyper, der understøttes af dette system, er følgende:
 - MP3: filtypen ".mp3"
 - WMA: filtypen ".wma"
- ➔ Lydfilerne kan være oprettet i andre formater end MP3- /WMA-formater.
- ➔ USB-enheder, der er formateret med andre filsystemer end FAT16 eller FAT32, understøttes ikke.*
- ➔ Hvis du benytter en partitioneret USB-lagerenhed, kan du kun afspille filer på den første partition.
- ➔ Filer, som er krypteret eller beskyttet med adgangskode osv., kan ikke afspilles.

* Dette system understøtter FAT16 og FAT32, men nogle USB-lagerenheder understøtter muligvis ikke alle disse FAT-formater. Du kan få flere oplysninger ved at se i betjeningsvejledningen til USB-lagerenhederne eller kontakte producenten.

Tuner

Kraftig brummen eller støj forekommer, eller udsendelser kan ikke modtages.

- ➔ Tilslut antennen korrekt.
- ➔ Find en god placering og en retning, som giver god modtagelse, og sæt derefter antennen op igen (side 9).
- ➔ Hold antennerne væk fra enheden eller andre AV-komponenter for at undgå, at der opfanges støj.
- ➔ Sluk for elektrisk udstyr i nærheden.

Der kan høres flere radiostationer på samme tid.

- ➔ Find en god placering og en retning, som giver god modtagelse, og sæt derefter antennen op igen (side 9).
- ➔ Du kan samle antennekablerne ved hjælp af kabelstrips og justere kabellængderne.

DAB/DAB+-radiostationen modtages ikke korrekt.

- ➔ Kontroller alle antenneforbindelser (side 9), og udfør derefter den automatiske DAB-søgning. Se "Manuel kørsel af automatisk DAB-scanning" (side 16).
- ➔ Den aktuelle DAB/DAB+-tjeneste er muligvis ikke tilgængelig. Tryk på PRESET+ / PRESET- [8] for at vælge en anden tjeneste.
- ➔ Hvis du er flyttet til et andet område, er nogle tjenester/frekvenser måske ændret, og du kan måske ikke stille ind på din normale udsendelse. Udfør den automatiske DAB-søgningsprocedure (side 16) for at registrere indholdet af udsendelserne igen. (Denne procedure fjerner alle tidligere gemte indstillinger).

BLUETOOTH-enhed

Tilknytning kan ikke foretages.

- ➔ Flyt BLUETOOTH-enheden tættere på systemet.
- ➔ Tilknytning er måske ikke mulig, hvis der er andre BLUETOOTH-enheder omkring systemet. I dette tilfælde skal du slukke for de andre BLUETOOTH-enheder.
- ➔ Sørg for at angive den korrekte adgangskode, når du vælger modelnummeret (dette system) på BLUETOOTH-enheden (side 22).

Tilslutning er ikke mulig.

- ➔ Den BLUETOOTH-enhed, du har forsøgt at tilslutte, understøtter ikke A2DP-profilen. Den kan derfor ikke tilsluttes til systemet.
- ➔ Aktiver BLUETOOTH-funktionen for BLUETOOTH-enheden.
- ➔ Opret en tilslutning fra BLUETOOTH-enheden.
- ➔ Tilknytningsoplysningerne er blevet slettet. Udfør tilknytningsproceduren igen.
- ➔ Slet tilknytningsregistreringsoplysningerne fra BLUETOOTH-enheden (side 24), og udfør tilknytningen igen (side 21).

Lyden stopper eller svinger op og ned, eller forbindelsen går tabt.

- ➔ Systemet og BLUETOOTH-enheden er for langt fra hinanden.
- ➔ Hvis der er hindringer mellem systemet og din BLUETOOTH-enhed, skal du fjerne eller undgå disse.
- ➔ Hvis der er udstyr, der skaber elektromagnetiske bølger, som f.eks. et trådløst lokalnetværk, andre BLUETOOTH-enheder eller en mikrobølgeovn i nærheden, skal du flytte dem væk.

Lyden af din BLUETOOTH-enhed kan ikke høres på dette system.

- ➔ Skru først op for lydstyrken på din BLUETOOTH-enhed, og juster derefter lydstyrken ved brug af VOLUME +/- [12].

Der er kraftig brummen eller forvrænget lyd.

- ➔ Hvis der er hindringer mellem systemet og din BLUETOOTH-enhed, skal du fjerne eller undgå disse.
- ➔ Hvis der er udstyr, der skaber elektromagnetiske bølger, som f.eks. et trådløst lokalnetværk, andre BLUETOOTH-enheder eller en mikrobølgeovn i nærheden, skal du flytte dem væk.
- ➔ Skru ned for lydstyrken på den tilsluttede BLUETOOTH-enhed.

Nulstil systemet til fabriksindstillingerne

Hvis systemet stadig ikke fungerer korrekt, kan du nulstille systemet til fabriksindstillingerne.

- 1 Tryk på I/O [1] for at tænde for systemet.
- 2 Tryk på og hold FUNCTION [4] og ▲ [9] på enheden nede samtidigt, indtil der vises "RESET" på skærmen [10]. Alle brugerkonfigurerede indstillinger, f.eks. netværksindstillinger, forudindstillede radiostationer, timer, ur og tilknytningsoplysninger for BLUETOOTH-enheder slettes. Hvis problemet forsætter, efter du har gjort alt ovenstående, skal du kontakte den nærmeste Sony-forhandler.

Bemærk

- Hvis du kasserer enheden eller giver den til en anden person, skal du nulstille den af sikkerhedsmæssige årsager.

Meddelelser

Følgende meddelelser kan blive vist eller blinke under betjening.

COMPLETE

Indstillingen af faste stationer blev afsluttet normalt.

DISC ERR

Du har sat en disk i, der ikke kan afspilles på dette system, f.eks. en CD-ROM, eller du har forsøgt at afspille en fil, der ikke kan afspilles.

FULL

Du forsøgte at programmere mere end 64 musiknumre eller filer.

NO DISC

Der er ingen disk i afspilleren, eller du har angivet en disk, som ikke kan indlæses.

NO FILE

Der er ingen filer, som kan afspilles, på USB-enheden eller på disken.

NOPRESET (kun DAB/DAB+)

Der er ingen gemte stationer.

NO SERV (kun DAB/DAB+)

Der er ingen understøttede DAB/DAB+-udsendelser i dit land eller område.

NO STEP

Der er ingen programmerede numre eller filer til programafspilning, eller alle programmerede numre eller filer er blevet slettet.

NO TEXT (kun DAB/DAB+)

Der er ingen tekstoplysninger i den tjeneste, der modtages.

NO USB

Der er ikke tilsluttet en USB-enhed, eller den tilsluttede USB-enhed er fjernet, eller systemet understøtter ikke USB-enheden.

OVER CURRENT

Systemet registrerede en overstrøm i en tilsluttet USB-enhed. Fjern USB-enheden fra porten, og sluk systemet. Tænd derefter systemet.

PLS STOP

Du forsøgte at ændre afspilningstilstanden under afspilning i CD- eller USB-funktion.

READING

Systemet læser oplysningerne på CD'en. Nogle knapper fungerer ikke under læsning.

SEARCH

Systemet søger i oplysningerne på USB-enheden. Nogle knapper fungerer ikke under søgning.

TIME NG

Start- og stoptidspunkterne for afspilningstimeren er angivet til samme tidspunkt.

TUNING

Systemet indstiller en radiostation. Nogle knapper fungerer ikke under indstilling.

Forholdsregler

Diske, som dette system KAN afspille

- Lyd-CD
- CD-R/CD-RW (lyddata i CD-DA-numre og MP3/WMA-filer)
- 8 cm-disk

Brug ikke en CD-R/CD-RW-disk uden lagrede data. Det kan beskadige disken.

Diske, som dette system IKKE kan afspille

- CD-ROM
- CD-R/CD-RW ud over diske, som er optaget i musik-CD-format, der overholder ISO9660 Level 1/Level 2 eller Joliet
- CD-R/CD-RW'er, som er optaget i multisession, der ikke er afsluttet ved at "lukke sessionen"
- CD-R/CD-RW'er i dårlig optagekvalitet, ridsede eller snavsede CD-R/CD-RW'er eller CD-R/CD-RW'er, som er optaget med en ukompatibel optageenhed
- CD-R/CD-RW'er, som ikke er færdigbehandlet korrekt
- Diske, som indeholder andre filtyper end MPEG 1 Audio Layer-3- (MP3)/WMA-filer
- Diske, som ikke har standardform (f.eks. hjerteformet, firkantet, stjerneformet)
- Diske, som har selvklebende tape, papir eller etiketter påklistret
- Udlejningsdiske eller brugte diske med påsatte mærkater, hvor limen strækker sig uden for mærkaten
- Diske, som har mærkater, der er trykt med blæk, som føles klæbrigt, når det berøres

Bemærkning om CD-DA/MP3/WMA-diske

- Tør disken af fra midten og udad med en blød klud, inden den afspilles.
- Rengør ikke diske med opløsningsmidler som f.eks. rensbenzin, fortynder eller kommercielt tilgængelige rengøringsmidler eller antistatiske sprays, der er beregnet til vinylplader.

- Udsæt ikke diske for direkte sollys eller varmekilder som varme luftkanaler, og lad dem ikke ligge i en bil, som er parkeret i direkte sollys.

Om sikkerhed

- Tag netledningen helt ud af stikkontakten, hvis apparatet ikke skal bruges i længere tid. Tag altid fat om stikket, når det trækkes ud af kontakten. Træk aldrig i selve ledningen.
- Hvis der kommer faste genstande eller væske ned i systemet, skal du afbryde strømmen til systemet og få det kontrolleret af en kvalificeret tekniker, før det anvendes igen.
- Strømforsyningskablet må kun udskiftes af kvalificerede teknikere.

Placering

- Systemet må ikke placeres skråt eller på et sted, som er ekstremt varmt, koldt, støvet, beskidt eller fugtigt, hvor der ikke er tilstrækkelig ventilation, eller hvor det udsættes for vibrationer, direkte sollys eller andet skarpt lys.
- Du må ikke anbringe systemet i nærheden af belysningsinstallationer. Varmen fra belysningen kan beskadige kabinettet og medføre, at systemet ikke fungerer korrekt.
- Vær forsigtig, når systemet placeres på overflader, som er blevet specialbehandlet (f.eks. med voks, olie eller politur), da der kan opstå pletter på eller misfarvning af overfladen.
- Du må ikke anbringe tunge genstande på systemet.
- Hvis systemet flyttes direkte fra kolde til varme omgivelser, eller hvis det placeres i et meget fugtigt lokale, kan fugt kondenseres på linsen inde i systemet, hvilket kan medføre, at systemet ikke fungerer. I så fald skal du tage disken ud og lade systemet stå tændt i cirka en time, indtil fugten er fordampet. Hvis systemet stadig ikke fungerer, selv efter en længere periode, skal du kontakte den nærmeste Sony-forhandler.

Om opbygning af varme

- Opbygning af varme på enheden under opladning eller drift over en længere periode er normalt, og bør ikke give anledning til bekymring.

- Berør ikke kabinettet, hvis det har været brugt i længere tid ved høj lydstyrke, da kabinettet kan være blevet meget varmt.
- Ventilationshullerne må ikke blokeres.

Om højtaltersystemet

Dette højtaltersystem er ikke magnetisk beskyttet, og billedet på TV-apparater i nærheden kan blive magnetisk forvrænget. I dette tilfælde skal du slukke for TV'et, vente 15 til 30 minutter og tænde for TV'et igen. Hvis situationen ikke er blevet bedre, skal du flytte højtalerne længere væk fra TV'et.

Rengøring af kabinettet

Rengør systemet med en blød klud fugtet med en mild renseløsning. Anvend ikke nogen form for slibemidler, skurepulver eller opløsningsmidler som f.eks. fortynder, rensbenzin eller alkohol.

Om flytning af systemet

Før systemet flyttes, skal du kontrollere, at der ikke sidder en disk i enheden, og du skal tage netledningen ud af stikkontakten.

Om håndtering af diske

- Hold i diskens kant for ikke at gøre den beskidt. Du må ikke røre ved overfladen.
- Du må ikke sætte papir eller tape på disken.
- Du må ikke udsætte diske for direkte sollys eller varmekilder, f.eks. varmeblæsere, og de må ikke efterlades i en bil, der er parkeret i direkte sollys, da temperaturen i bilen kan stige voldsomt.

Websteder med oplysninger om kompatible enheder

Se webstederne nedenfor for de nyeste oplysninger om kompatible USB-enheder og BLUETOOTH-enheder.

Kunder i Europa:

<http://www.sony.eu/support>

Kunder i andre lande/områder:

<http://www.sony-asia.com/support>

Trådløs BLUETOOTH-teknologi

Trådløs BLUETOOTH-teknologi er en korttrækkende, trådløs teknologi, der aktiverer trådløs datakommunikation mellem digitale enheder, f.eks. en computer og et digitalkamera. Trådløs BLUETOOTH-teknologi kan bruges inden for et område på ca. 10 meter.

Det er almindeligt at tilslutte to enheder, men nogle enheder kan tilsluttes til flere enheder på samme tid.

Du behøver ikke bruge et kabel til tilslutning, og det er heller ikke nødvendigt, at enhederne vender mod hinanden, som det er tilfældet med infrarød teknologi. Du kan f.eks. bruge en sådan enhed i en taske eller lomme. BLUETOOTH-standard er en international standard, der understøttes af tusindvis af firmaer over hele verden, og som anvendes af forskellige firmaer over hele verden.

Understøttet BLUETOOTH-version og profiler

Profil refererer til et standardsæt med egenskaber for forskellige BLUETOOTH-produktfunktioner. Se "Websteder med oplysninger om kompatible enheder" (side 38) for at få oplysninger om den understøttede BLUETOOTH-version og -profiler.

Bemærk

- Før du kan bruge en BLUETOOTH-enhed, der er tilsluttet til dette system, skal enheden understøtte den samme profil som systemet. Bemærk, at funktionerne på BLUETOOTH-enheden kan være anderledes, afhængigt af specifikationerne på enheden, selv hvis den har samme profil som systemet.
- På grund af egenskaberne for den trådløse BLUETOOTH-teknologi er afspilningen på dette system lidt forsinket sammenlignet med lydafspilning på den transmitterende enhed.

Effektivt kommunikationsområde

BLUETOOTH-enheder bør bruges inden for ca. 10 meters (uhdret) afstand mellem dem.

Det effektive kommunikationsområde kan blive kortere under følgende forhold.

- Når en person, et metalobjekt, en væg eller anden hindring er mellem enheder med en BLUETOOTH-forbindelse
- Placeringer, hvor der er installeret et trådløst lokalnetværk
- I nærheden af mikrobølgeovne, der er i brug
- Steder, hvor der findes andre elektromagnetiske bølger

Interferens fra andre enheder

BLUETOOTH-enheder og trådløst LAN (IEEE 802.11b/g) benytter samme frekvensbånd (2,4 GHz). Når du bruger din BLUETOOTH-enhed i nærheden af en enhed med trådløst lokalnetværk, kan der forekomme elektromagnetisk interferens. Dette kan resultere i lavere dataoverførselshastigheder, støj eller manglende evne til at oprette forbindelse. Hvis dette sker, kan du prøve følgende løsninger:

- Prøv at oprette forbindelse mellem dette system og en BLUETOOTH-enhed, når du er mindst 10 meter væk fra det trådløse LAN-udstyr.
- Sluk for strømmen til det trådløse LAN-udstyr, når du bruger din BLUETOOTH-enhed inden for 10 meter.

Interferens til andre enheder

De radiobølger, der udsendes af dette system, kan forstyrre driften af medicinsk udstyr. Da denne interferens kan resultere i fejlfunktion, skal du altid slukke for strømmen på dette system og BLUETOOTH-enheden på følgende placeringer:

- På hospitaler, toge og i flyvemaskiner
- I nærheden af automatiske døre eller brandalarmer

Bemærk

- Dette system understøtter sikkerhedsfunktioner, der overholder BLUETOOTH-specifikationer, som et middel til at garantere sikkerhed under kommunikation ved brug af BLUETOOTH-teknologi. Denne sikkerhed kan dog være utilstrækkelig afhængig af indstillingsindholdet og andre faktorer, så vær altid forsigtig, når du foretager kommunikation ved brug af BLUETOOTH-teknologi.
- Sony kan ikke på nogen måde gøres ansvarlig for skader eller andet tab som et resultat af informationlækager under kommunikation ved brug af BLUETOOTH-teknologi.
- BLUETOOTH-kommunikation er ikke nødvendigvis garanteret med alle BLUETOOTH-enheder, der har samme profil som dette system.
- BLUETOOTH-enheder, der er tilsluttet dette system, skal overholde de BLUETOOTH-specifikationer, som foreskrevet af Bluetooth SIG, Inc., og de skal være certificeret til overholdelse. Men selvom en enhed overholder BLUETOOTH-specifikationerne, kan der være situationer, hvor egenskaberne eller specifikationerne i BLUETOOTH-enheden gør det umuligt at oprette forbindelse, eller kan resultere i andre kontrolmetoder, visning eller betjening.
- Der kan forekomme støj, eller lyden kan blive afbrudt afhængig af den BLUETOOTH-enhed, der er tilsluttet dette system, kommunikationsmiljøet eller omgivende forhold.

Specifikationer

Forstærkerafsnit

Udgangseffekt (nominel):

5,2 watt + 5,2 watt (8 ohm ved 1 kHz, 1% THD)

RMS-udgangseffekt (reference):

6 watt + 6 watt (pr. kanal ved 8 ohm, 1 kHz)

Indgange/udgange

AUDIO IN:

AUDIO IN-stik (ekstern indgang):
Stereoministik, følsomhed 1 V,
impedans 12 kilohm

USB:

USB-port: Type A, 5 V DC, 500 mA

SPEAKERS:

Til tilslutning med en impedans på 8 ohm

CD-DA/MP3/WMA-afspillerafsnit

System:

Kompakt disk og digitalt lydssystem

Egenskaber for laserdioder:

Emissionsvarighed: Kontinuerlig
Laserstråling*: Mindre end 44,6 µW

* Dette output er den målte værdi på en afstand af 200 mm fra objektivilinsernes overflade på den optiske pickup-blok med 7 mm-blænde.

Frekvenskurve:

20 Hz-20 kHz

Signal-/støjforhold:

Mere end 90 dB

Dynamisk interval:

Mere end 90 dB

Tunerafsnit

FM stereo, DAB/FM superheterodyne tuner

Antenne:

DAB/FM-stueantenne

DAB-/DAB+-tunerafsnit:

Frekvensområde

Bånd-III:

174,928 (5A) MHz-239,200 (13F) MHz

DAB-/DAB+-frekvenstabel (Bånd-III)

Frekvens	Etiket	Frekvens	Etiket
174,928 MHz	5A	209,936 MHz	10A
176,640 MHz	5B	211,648 MHz	10B
178,352 MHz	5C	213,360 MHz	10C
180,064 MHz	5D	215,072 MHz	10D
181,936 MHz	6A	216,928 MHz	11A
183,648 MHz	6B	218,640 MHz	11B
185,360 MHz	6C	220,352 MHz	11C
187,072 MHz	6D	222,064 MHz	11D
188,928 MHz	7A	223,936 MHz	12A
190,640 MHz	7B	225,648 MHz	12B
192,352 MHz	7C	227,360 MHz	12C
194,064 MHz	7D	229,072 MHz	12D
195,936 MHz	8A	230,784 MHz	13A
197,648 MHz	8B	232,496 MHz	13B
199,360 MHz	8C	234,208 MHz	13C
201,072 MHz	8D	235,776 MHz	13D
202,928 MHz	9A	237,488 MHz	13E
204,640 MHz	9B	239,200 MHz	13F
206,352 MHz	9C		
208,064 MHz	9D		

FM-tunerafsnit

Indstillingsområde:

87,5 MHz-108,0 MHz (50 kHz interval)

BLUETOOTH-afsnit

Kommunikationssystem:

BLUETOOTH Standard version 4.0

Udgang:

BLUETOOTH Standard Power Class 2

Maksimal kommunikationsrækkevidde:

Synsvidde ca. 10 m*1

Frekvensbånd:

2,4 GHz bånd (2,4000 GHz-2,4835 GHz)

Modulationsmetode:

FHSS

Kompatible BLUETOOTH-profiler*2:

A2DP (Advanced Audio Distribution Profile)

AVRCP (Audio Video Remote Control Profile)

Understøttet indholdsbeskyttelsesmetode

SCMS-T-metode

Understøttet codec

SBC (Sub Band Codec)

Transmissionsbåndbredde

20 Hz-20.000 Hz (med 44,1 kHz sampling)

*1 Den faktiske rækkevidde afhænger af faktorer, som f.eks. forhindringer mellem enheder, magnetfelter i nærheden af mikrobløgeovn, statisk elektricitet, modtagefølsomhed, antennens ydeevne, operativsystem, software mv.

*2 BLUETOOTH-standardprofiler angiver formålet med BLUETOOTH-kommunikation mellem enheder.

Højttalerafsnit

Højttalersystem:

fuldtone, 8 cm dia., cone-type

Nominel impedans:

8 ohm

Mål (B/H/D):

ca. 148 mm × 240 mm × 127 mm

Vægt:

ca. 1,2 kg netto pr. højttaler

Antal:

2 stk.

Generelt

Strømkrav:

120 V-240 V vekselstrøm, 50/60 Hz

Strømforbrug:

24 watt

Mål (B/H/D) (inkl. fremstikkende dele):

ca. 170 mm × 133 mm × 222 mm

Vægt:

Ca. 1,3 kg

Medfølgende tilbehør:

Fjernbetjening (RM-AMU216) (1),
DAB/FM-ledningsantenne (1),
højttalerpuder (8), betjeningsvejledning
(denne vejledning) (1)

Opbevaringsforhold:

Produkter skal opbevares i karton i mørke, rene godt ventilerede lokaler isoleret fra opbevaringssteder med syrer og baser. Opbevaringstemperatur: -10 °C til 45 °C
Opbevaringsfugtighed: 30 % til 70 %
Driftstemperatur: 5 °C til 35 °C
Driftsfugtighed: 30 % til 70 %

Design og specifikationer kan ændres uden varsel.

Strømforbrug ved standby:

Når BLUETOOTH-standbytilstand er indstillet til slukket: 0,3 watt

Når BLUETOOTH-standbytilstand er indstillet til tændt: 2,5 watt

Varemærker osv.

- Windows Media er et registreret varemærke eller et varemærke, der tilhører Microsoft Corporation i USA og/eller andre lande.
- Dette produkt er beskyttet af intellektuel ejendomsret for Microsoft Corporation. Brug eller distribution af denne teknologi uden for dette produkt er forbudt uden licens fra Microsoft eller et autoriseret Microsoft-datterselskab.
- MPEG Layer-3-lydkodningsteknologi og -patenter er givet i licens fra Fraunhofer IIS og Thomson.
- "WALKMAN" og "WALKMAN"-logoet er registrerede varemærker, der tilhører Sony Corporation.
- BLUETOOTH®-varemærket og -logoer er registrerede varemærker, der er ejet af Bluetooth SIG, Inc., og eventuel brug af sådanne varemærker af Sony Corporation er underlagt licens.
- N Mark er et varemærke eller et registreret varemærke, der tilhører NFC Forum, Inc. i USA og i andre lande.
- Android™ er et varemærke, der tilhører Google Inc.
- De systemnavne og produktnavne, der er angivet i denne vejledning, er generelt varemærker eller registrerede varemærker, der tilhører de respektive producenter. Mærkerne ™ og ® er udeladt i denne manual.

<http://www.sony.net/>



DAB DAB+



* 4 5 8 2 3 3 2 1 1 * (2)