

# **FM/MW/LW CD-lejátszó**

---

HU

Kezelési útmutató

A bemutató (DEMO) kijelző kikapcsolásának módjáról a 9. oldalon olvashat.



## **CDX-S11**

## Üdvözljük!

Köszönjük, hogy megvásárolta ezt a Sony CD-lejátszót. Az alábbi jellemzőknek köszönhetően minden bizonnyal élvezetesebb autózásban lesz része.

### • CD lejátszás

A készülékkel lejátszhatja a CD-DA és a CD-R/CD-RW formátumú audio.



### • Rádióvétel

– Minden hullámsávon (FM1, FM2, FM3, MW és LW) 6 állomás vételi frekvenciáját tárolhatja a memóriában.

– **BTM** (legjobban vehető állomások tárolás): a készülék a vételi minőség szerinti sorrendben tárolja az állomásokat, a legjobban fogható adóval kezdve.

### • RDS szolgáltatások

Az RDS rendszerű FM állomások szolgáltatásait használhatja.

### • Hangzásbeállítás

**EQ3 2. szint:** 7 különböző eltárolt hangzás-beállítási minta közül választhat.

Az üzembe helyezés és csatlakoztatás részleteit lásd a mellékelt üzembe helyezési/csatlakoztatási útmutatóban.

### **Figyelem! Ha a készüléket olyan gépkocsiba szereli be, amelynek a gyújtáskapcsolóján nincs ACC (tartozék) pozíció**

A motor leállítása után ne fedje el nyomva tartani a készülék **OFF** gombját mindaddig, amíg a kijelző ki nem kapcsol. Ellenkező esetben a kijelző nem kapcsol ki, és az akkumulátor kimerülhet.

**CLASS 1  
LASER PRODUCT**

Ez a címke a burkolat hátoldalán található.



**Feleslegessé vált elektromos és elektronikus készülékek hulladékként való eltávolítása (Használható az Európai Unió és egyéb európai országok szelektív hulladékgyűjtési rendszereiben)**

Ez a szimbólum a készüléken vagy a csomagolásán azt jelzi, hogy a terméket ne kezelje háztartási hulladékként. Kérjük, hogy az elektromos és elektronikai hulladék gyűjtésére kijelölt gyűjtőhelyen adja le. A feleslegessé vált termékének helyes kezelésével segít megelőzni a környezet és az emberi egészség károsodását, mely bekövetkezhetne, ha nem követi a hulladék kezelés helyes módját. Az anyagok újrahasznosítása segít a természeti erőforrások megőrzésében. A termék újrahasznosítása érdekében további információért forduljon a lakhelyén az illetékesekhez, a helyi hulladékgyűjtő szolgáltatóhoz vagy ahhoz az üzlethez, ahol a terméket megvásárolta.

## Előkészületek

---

A memória törlése . . . . .	4
Az óra beállítása . . . . .	4
Az előlap leválasztása . . . . .	4
Az előlap visszaillesztése . . . . .	4

## A kezelőszervek és az alpműveletek

---

A fejeység . . . . .	5
----------------------	---

## Rádió

---

Rádióállomások tárolása és vétele . . . . .	6
Automatikus tárolás — BTM funkció . . . . .	6
Kézi tárolás . . . . .	6
A memóriában tárolt állomások előhívása . . . . .	6
Automatikus hangolás . . . . .	6
RDS . . . . .	6
Áttekintés . . . . .	6
Az AF és a TA/TP funkció használata . . . . .	7
A műsorszám típus (PTY) kiválasztása . . . . .	7
A CT (pontos idő) beállítása . . . . .	8

## Egyéb funkciók

---

A hangjellemzők beállítása . . . . .	8
A hangzás szabályozása	
— BAL/FAD/SUB . . . . .	8
A hangszínszabályzó beállítása — EQ3 . . . . .	8
Az alapbeállítási menü funkcióinak beállítása	
— SET . . . . .	9

## További információk

---

Óvintézkedések . . . . .	10
A lemezek helyes kezelése . . . . .	10
Karbantartás . . . . .	10
A készülék kiszerelese . . . . .	11
Minőség tanúsítás . . . . .	11
Hibaelhárítás . . . . .	12
Hibaüzenetek . . . . .	13

## Előkészületek

### A memória törlése

A készülék első üzembe helyezése előtt, a gépkocsi akkumulátor cseréje után, vagy a csatlakoztatások megváltoztatása után a memóriát törölni kell. Vegye le az előlapot, és egy hegyes tárggyal (pl. golyóstollal) nyomja meg a RESET gombot.

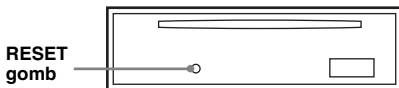

#### Megjegyzés

A RESET gomb megnyomásakor az óra-beállítás és más memorizált információk törlődnek.

### Az óra beállítása

A pontos idő kijelzése 24 óra/nap rendszerben történik.

- 1 Tartsa nyomva a (SEL) gombot.**  
Az alapbeállítási menü megjelenik.
- 2 Nyomja meg ismételten a (SEL) gombot mindaddig, míg a „CLOCK-ADJ” menüpont meg nem jelenik.**
- 3 Nyomja meg a (DSPL) gombot.**  
Az óraérték beírási pozíciója villog.
- 4 A +/- hangerőszabályzó gombokkal állítsa be az óra és a perc értékét.**  
A beírási pozíció mozgatásához nyomja meg a (DSPL) gombot.
- 5 Nyomja meg a (SEL) gombot.**  
A beállítás megtörtént, az óra működni kezd.
- 6 Tartsa nyomva a (SEL) gombot.**  
A beállítás befejeződött.

Az órajelzés megjelenítéséhez nyomja meg a (DSPL) gombot. Ha az előző kijelzésre kíván visszakapcsolni, nyomja meg újból a (DSPL) gombot.

#### Hasznos tudnivaló

Az óra automatikusan is beállítható az RDS szolgálatással (8. oldal).

## Az előlap leválasztása

A készülék előlapja a lopás megelőzése érdekében leválasztható.

### Figyelmeztető hangjelzés

A készülék pár másodpercen át figyelmeztető hangjelzést ad, ha a gépkocsi gyújtáskapcsolójával leállította a motort (OFF pozíció), de nem távolította el az előlapot. A hangjelzés csak akkor hallható, ha a készülék beépített erősítőjét használja.

#### 1 Nyomja meg az (OFF) gombot.

A készülék kikapcsol.

#### 2 Nyomja meg a szimbólumnál, majd húzza maga felé az előlapot.

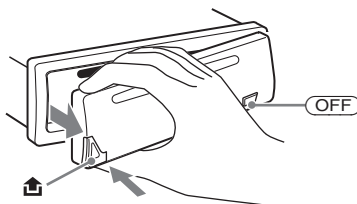

#### Megjegyzések

- A leválasztás során az előlap ne essen le a földre, és ne nyomja erősen se az előlapot, se a kijelzőt.
- A leválasztott előlapot ne tegye ki magas hőmérsékletnek vagy páratartalomnak. Ne hagyja az előlapot a parkoló gépkocsiban, a műszerfalon vagy a kalaptartón.

### Az előlap visszaillesztése

Az előlap (A)-val jelölt részét illessze a (B)-vel jelölt részhez (az ábra szerint), majd könnyedén nyomja befelé az előlap bal oldalát, kattanásig.

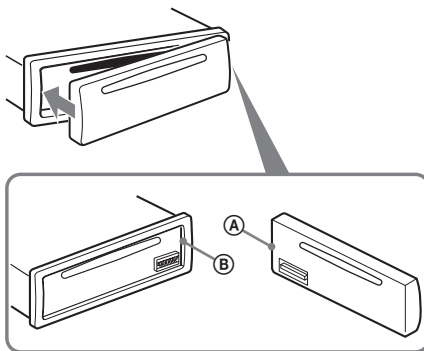

#### Megjegyzés

Ne tegyen semmit az előlap belső oldalára.

## A fejjegység

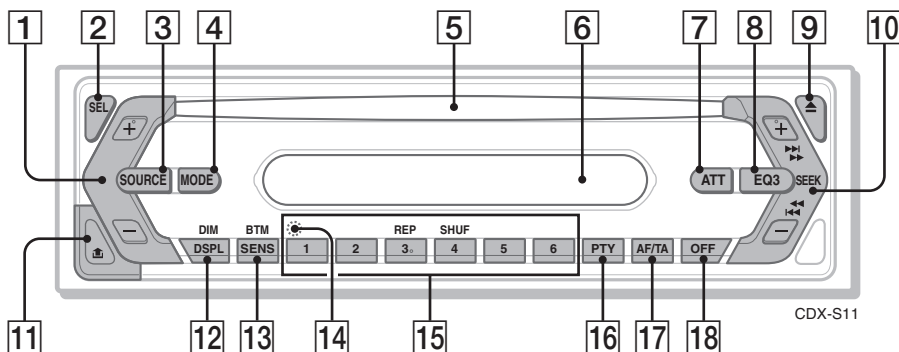

A részletekért lapozzon a feltüntetett oldalra.

- 1 Hangerőszabályzó +/- gomb**  
A hangerő beállítására szolgál.
- 2 SEL (kiválasztó) gomb 4, 8**  
A menüpontok kiválasztására szolgál.
- 3 SOURCE gomb**  
Bekapcsolás/műsorforrás választás (rádió/CD).
- 4 MODE gomb 6**  
Hullámsáv választás (FM/MW/LW).
- 5 Lemezbetöltő nyílás**  
Helyezzen be egy lemezt a címke oldalával felfelé, és a lejátszás elindul.
- 6 Kijelző**
- 7 ATT (némítás) gomb**  
A hang némítására szolgál. A némítás kikapcsolásához nyomja meg újból ezt a gombot.
- 8 EQ3 (hangszínszabályzó) gomb 8**  
A kívánt hangzás kiválasztására (XPLOD, VOCAL, CLUB, JAZZ, NEW AGE, ROCK, CUSTOM vagy OFF) szolgál.
- 9 ▲ (lemezkiadó) gomb**  
A lemez kivétele a készülékből.
- 10 SEEK +/- gomb**  
CD:  
Műsorszámok átugrása (egyszeri megnyomás); gyorskeresés előre, hátra (tartsa lenyomva).  
Rádió:  
Rádióállomások automatikus hangolása (egyszeri megnyomás); kézi hangolás (tartsa lenyomva).
- 11 🏠 (előlap leválasztó) gomb 4**
- 12 DSPL (kijelzési mód)/DIM (halványító) gomb 4, 6**  
A kijelzett elemek kiválasztása (egyszer megnyomva); a kijelző fényerejének állítása (tartsa nyomva).
- 13 SENS/BTM gomb 6**  
Gyenge vétel javítása: LOCAL/MONO (egyszer megnyomva); BTM funkció indítása (tartsa nyomva).
- 14 RESET gomb (az előlap mögött található) 4**
- 15 Számgombok**  
CD:  
③: REP  
Az aktuális műsorszám/lemez ismételt lejátszása.  
④: SHUF  
A műsorok véletlen sorrendben történő lejátszása.  
Rádió:  
Rádióállomások behívása a memóriából (egyszer megnyomva); rádióállomások tárolása (tartsa nyomva).
- 16 PTY (műsorszámítípus) 7**  
A PTY funkció működtetése RDS vétel esetén.
- 17 AF (alternatív frekvenciák)/TA (közlekedési hírek) gomb 7**  
Az AF és a TA/TP funkció működtetése RDS vétel esetén.
- 18 OFF gomb**  
Kikapcsolás; a műsorforrás leállítás.

## Rádió

### Rádióállomások tárolása és vétele

#### Figyelem

Vezetés közben, a balesetek megelőzése érdekében használja a BTM hangolási üzemmódot.

#### Automatikus tárolás — BTM funkció

##### 1 A **(SOURCE)** gomb többszöri megnyomásával kapcsoljon „TUNER” üzemmódba.

Ha egy másik hullámsávra kíván kapcsolni, nyomja meg többször a **(MODE)** gombot. Az FM1, FM2, FM3, MW és LW hullámsávok közül választhat.

##### 2 Tartsa nyomva a **(BTM)** gombot mindaddig, míg a „BTM” jelző villogni nem kezd.

A készülék a frekvenciaértékek sorrendjében tárolja az állomásokat a memóriagombokon. A tárolás befejezését egy sípjel jelzi.

#### Kézi tárolás

##### 1 Amikor a tárolni kívánt állomás műsorát hallja, tartsa nyomva a memóriagombok **(1)–(6)** egyikét mindaddig, míg a „MEM” jelző meg nem jelenik.

A memóriahely száma megjelenik a kijelzőn.

#### Megjegyzés

Ha egy memóriahelyen tárol egy állomást, az adott gombon előzőleg tárolt állomás törlődik.

#### Hasznos tudnivaló

Ha RDS állomást tárol, az AF/TA funkció beállítása is tárolódik (7. oldal).

#### A memóriában tárolt állomások előhívása

##### 1 Válassza ki a kívánt hullámsávot, majd nyomja meg azt a memóriagombot **(1)–(6)**, amelyiken a hallgatni kívánt állomást tárolta.

#### Automatikus hangolás

##### 1 Válassza ki a kívánt hullámsávot, majd nyomja meg a **(SEEK) +/-** gombot a keresés elindításához.

Ha a készülék megtalál egy állomást, a hangolás leáll. Ismétlje a műveletet mindaddig, míg meg nem találja a keresett állomást.

#### Hasznos tudnivaló

Ha ismeri a behangolni kívánt állomás vételi frekvenciáját, tartsa nyomva a **(SEEK) +/-** gombot mindaddig, míg megközelíti a kívánt frekvenciát, majd a **(SEEK) +/-** gomb többszöri megnyomásával végezze el a finomhangolást (kézi hangolás).

## RDS

#### Áttekintés

A rádiós adattrendszer (RDS) szolgáltatással rendelkező FM rádióállomások nem hallható, digitális információt sugároznak a szokásos rádióműsor mellett.

#### Kijelzett elemek

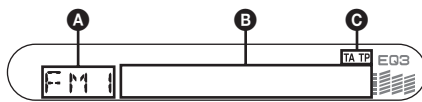

**A** Hullámsáv, funkció

**B** Frekvencia\*1 (műsornév), Óra, RDS adatok

**C** TA/TP\*2

\*1 RDS állomások vétele közben a „\*” szimbólum látható a frekvenciakijelzéstől balra.

\*2 Közlekedési hírek vétele közben a „TA” villog. Ha közlekedési híreket is sugárzó állomást hallgat, a „TP” világít.

A **B** kijelzések módosításához nyomja meg a **(DSPL)** gombot.

#### RDS szolgáltatások

Ez a készülék az alábbi automatikus RDS szolgáltatásokat használja:

#### AF (alternatív frekvenciák)

A rádió mindig a hallgatott állomásnak az adott területen legerősebb jelű frekvenciájára hangol. Hosszú utazások közben nem kell többször manuálisan újrahangolni az adott állomást, mert a készülék mindig a legerősebb jelet választja ki.

**TA** (közlekedési hírek)/**TP** (közlekedési híreket is sugárzó adók)

Az adott pillanatban elhangzó közlekedési hírekre/állomásokra kapcsolhat. Amikor a készülék átkapcsol a közlekedési hírekre, az aktuális műsorforrás műsora megszakad.

#### PTY (műsorszámítás)

Az aktuális műsor típusát jelzi. Az állomások között műsorszámítás szerint is kereshet.

## CT (pontos idő)

Az RDS információkkal együtt sugárzott CT adatok beállítják a kijelzőn a pontos időt.

### Megjegyzések

- Az országtól/területtől függően nem minden RDS funkció érhető el.
- Az RDS nem működik megfelelően, ha a jel gyenge, vagy a behangolt állomás nem sugároz RDS jeleket.

## Az AF és a TA/TP funkció használata

**1** Nyomja meg az **(AF/TA)**, gombot mindaddig, míg a kívánt funkció meg nem jelenik.

Választás	Funkció
<b>AF-ON</b>	Az AF aktiválása és a TA kikapcsolása
<b>TA-ON</b>	A TA aktiválása és az AF kikapcsolása
<b>AF, TA-ON</b>	Az AF és a TA aktiválása
<b>AF, TA-OFF</b>	Az AF és a TA kikapcsolása

## RDS állomások tárolása AF és TA beállítással

Az RDS állomásokat az AF/TA beállítással együtt is tárolhatja. Ha a BTM funkciót használja, a készülék azonos AF/TA beállításokkal tárolja az RDS állomásokat. Kézi tárolás esetén mindegyik RDS és nem-RDS állomásra külön is beállíthatja az egyes funkciókat (AF/TA).

**1** Válassza ki a kívánt AF/TA beállítást, majd tárolja az állomásokat a BTM funkcióval vagy kézi vezérléssel.

## A közlekedési információk hangerejének beállítása

A közlekedési információk hangereje előzetesen beállítható és memorizálható, így nem marad le ezekről az információkról.

- 1** Állítsa be a tárolni kívánt hangerőt a hangerőszabályzó +/- gomb segítségével.
- 2** Tartsa lenyomva a **(AF/TA)** gombot mindaddig, míg a „TA” meg nem jelenik.

## Rendkívüli közlemények vétele

Ha az AF vagy TA funkció be van kapcsolva, a készülék automatikusan átkapcsol arra az állomásra, ahol rendkívüli közlemény beolvasása történik (az aktuális műsorforrás másóra megszakad).

## Ha egy adott regionális műsort szeretne hallgatni — REG

Ha az AF funkció be van kapcsolva: a gyári beállítás szerint a készülék nem kapcsol át egy másik, jobban fogható regionális másorra az adott körzetben.

Ha elhagyja az adott regionális műsor vételi körzetét, válassza ki a menüből a „REG-OFF” beállítást (9. oldal).

### Megjegyzés

Ez a funkció Nagy-Britanniában és néhány további országban nem használható.

## Local Link funkció (csak az Egyesült Királyságban)

Ez a funkció lehetővé teszi az egyéb, helyi rádióállomások kiválasztását, még abban az esetben is, ha azokat nem (tárolta) rendelte hozzá az egyes számgombokhoz.

- 1** FM rádióadás vétele közben nyomja meg a számgombok **(1)–(6)** egyikét, melyen egy helyi rádióállomást tárol.
- 2** Öt másodpercen belül nyomja meg újból a helyi rádióállomáshoz tartozó számgombot. Ismétlje meg a műveletet a helyi rádióállomás vételéig.

## A műsorszám típus (PTY) kiválasztása

**1** FM hullámsávon fogható műsor hallgatása közben nyomja meg a **(PTY)** gombot.



Az aktuális műsorszám típus neve megjelenik a kijelzőn, ha az állomás sugároz PTY adatokat is.

- 2** Nyomja meg ismételten a **(PTY)** gombot mindaddig, míg a kívánt műsorszám típus neve meg nem jelenik.
- 3** Nyomja meg a **(SEEK) +/-** gombot. A készülék megkezdi a kiválasztott típusú műsorszámot sugárzó állomás keresését.

## Műsorszám típusok

**NEWS** (Hírek), **AFFAIRS** (Aktuális hírek), **INFO** (Információk), **SPORT** (Sport), **EDUCATE** (Oktatás), **DRAMA** (Rádiójátékok), **CULTURE** (Kultúra), **SCIENCE** (Tudomány), **VARIED** (Egyéb), **POP M** (Pop zene), **ROCK M** (Rock zene), **EASY M** (Szórakoztató zene), **LIGHT M** (Közkedvelt klasszikus zene), **CLASSICS** (Komolyzene), **OTHER M** (Egyéb zenei műsor), **WEATHER** (Időjárás), **FINANCE** (Pénzügyi hírek), **CHILDREN** (Gyermekműsor), **SOCIAL A** (Társadalmi ügyek), **RELIGION** (Vallás), **PHONE IN** (Telefonos műsor), **TRAVEL** (Utazás), **LEISURE** (Szórakozás), **JAZZ** (Dzsessz), **COUNTRY** (Country zene), **NATION M** (Nemzeti zene), **OLDIES** (Régi slágerek), **FOLK M** (Népzene), **DOCUMENT** (Dokumentum műsor)

### Megjegyzés

E funkció nem működik azokban az országokban/ régiókban, ahol a PTY információk nem állnak rendelkezésre.

## A CT (pontos idő) beállítása

### 1 Válassza ki a „CT-ON” opciót az alapbeállítási menüben (9. oldal).

#### Megjegyzések

- Előfordulhat, hogy a CT funkció akkor sem működik, ha éppen RDS állomást hallgat.
- Lehet némi eltérés a valós, és a CT funkció által beállított idő között.

## Egyéb funkciók

### A hangjellemzők beállítása

#### A hangzás szabályozása

##### — BAL/FAD/SUB

Módosíthatja a balanszot, a fader és a mélyhangsugárzó beállítását.

### 1 A **(SEL)** gomb ismételt megnyomásával válassza ki a „BAL”, a „FAD” vagy a „SUB” funkciót.

A kijelzések az alábbi sorrendben jelennek meg:

**LOW**\*1 (mély) → **MID**\*1 (közep) → **HI**\*1 (magas) → **BAL** (bal-jobb) → **FAD** (előlhátul) → **SUB**\*2 (mélyhangsugárzó hangereje)

\*1 Ha az EQ3 funkciót bekapcsolta (8. oldal).

\*2 Ha az audio kimenetet „SUB” értékre állította (9. oldal).

Az „ATT” a legalacsonyabb beállításon működik, és 20 különböző fokozata állítható be.

### 2 A hangerőszabályzó +/- gombok segítségével állítsa be a kiválasztott hangjellemzőt.

3 másodperc után a kijelző visszakapcsol a normál lejátszásnak/rádió vételnek megfelelő üzemmódba, és a beállítás tárolódik.

## A hangszínszabályzó beállítása

### — EQ3

Az EQ3 menüpont „Custom” pontjában létrehozhatja az Önnek leginkább megfelelő hangzásoképeket.

### 1 Válassza ki a műsorforrást, és az **(EQ3)** gomb ismételt megnyomásával válassza ki a „CUSTOM” pontot.

### 2 A **(SEL)** gomb többszöri megnyomásával a „LOW”, „MID” vagy „HI” beállítás közül választhat.

### 3 A hangerőszabályzó +/- gomb segítségével végezze el a kiválasztott tartomány szintjének beállítását.

A hangerő 1 dB-es lépésekben állítható be a -10 dB és +10 dB közötti tartományban.



A 2-es és 3-as lépés ismételt végrehajtásával végezze el az hangszínszabályzó görbe teljes beállítását.



Ha vissza kíván térni a gyári beállításhoz, tartsa nyomva a **(SEL)** gombot, mielőtt a beállítást befejezné.

3 másodperc után a kijelző visszakapcsol a normál lejátszásnak/rádió vételnek megfelelő üzemmódba, és a beállítás tárolódik.

#### **Hasznos tudnivaló**

Más típusú hangzsképeket is beállíthat.

## Az alapbeállítási menü funkcióinak beállítása — SET

- 1 Tartsa nyomva a **(SEL)** gombot.**  
Az alapbeállítási menü megjelenik.
- 2 Nyomja meg ismételten a **(SEL)**, gombot mindaddig, míg a kívánt menüpont meg nem jelenik.**
- 3 A hangerőszabályzó +/- gomb segítségével válassza ki a kívánt opciót (például „ON” vagy „OFF”).**
- 4 Tartsa nyomva a **(SEL)** gombot.**  
A kijelző visszakapcsol a normál lejátszásnak/rádió vételnek megfelelő üzemmódba, és a beállítás tárolódik.

#### **Megjegyzés**

A megjelenített opciók műsorforrásonként és menüpontonként eltérőek lehetnek.

Az alábbi menüpontok beállításait módosíthatja (a részleteket lásd a hivatkozott oldalakon):  
(A „●” szimbólum jelöli a gyári beállítást.)

---

#### **CLOCK-ADJ** (órábeállítás) (4. oldal)

##### **CT** (pontos idő)

A „CT-ON” vagy „CT-OFF” (●) opció közül választhat (7., 8. oldal).

---

##### **BEEP** (hangjelzés)

A „BEEP-ON” (●) vagy „BEEP-OFF” opciók közül választhat.

---

##### **SUB/REAR**\*<sup>1</sup> (mélyhangsugárzó/hátsó hangsugárzók)

Az audio kimenet megváltoztatása.

- „SUB” (●): a mélyhangsugárzóra irányítja a kimenő hangot.
- „REAR”: az erősítőre irányítja a kimenő hangot.

---

##### **DIM** (halványítás)

A kijelző fényerejének csökkentése.

- „DIM-ON”: a kijelző fényerejének csökkentése.
- „DIM-OFF” (●): a kijelző fényerőcsökkentés kikapcsolva.

---

##### **DEMO**\*<sup>1</sup> (bemutató)

A „DEMO-ON” (●) vagy „DEMO-OFF” opció közül választhat.

---

##### **REG**\*<sup>2</sup> (regionális vétel)

A „REG-ON” (●) vagy „REG-OFF” opció közül választhat (7. oldal).

---

##### **LPF**\*<sup>3</sup> (aluláteresztő szűrő)

A mélyhangsugárzó vágási frekvenciájának kiválasztása: „78HZ”, „125HZ” vagy „OFF” (●).

\*<sup>1</sup> A készülék kikapcsolt állapotában.

\*<sup>2</sup> FM vétel közben.

\*<sup>3</sup> Amikor az audio kimenet „SUB” értékre van állítva.

## További információk

### Övintézkedések

- Ha gépkocsija a tűző napon parkolt, a készülék bekapcsolásával várjon néhány percet, amíg kellő mértékben lehűl a készülék.
- Ha a gépkocsi motoros antennával rendelkezik, az antenna automatikusan kitolódik, amikor a készüléket bekapcsolja.

### Páralecsapódás

Esős napokon vagy párás környezetben pára csapódhat le a lejátszó lencséjén és a készülék kijelzőjén. A készülék ilyenkor hibásan működhet. Ilyen esetben vegye ki a lemezt, és várjon kb. egy órát, hogy a lecsapódott nedvesség elpárologjon.

### A kiváló hangminőség megőrzése

Ügyeljen arra, hogy gyümölcslé vagy egyéb üdítőital ne fröccsenhessen a készülékre és a lemezekre.

### A lemezek helyes kezelése

- A lemez tisztaságának megőrzése érdekében ne érintse meg a lemez felületét. A lemezt széleinél fogva kezelje.
- Tartsa lemezeit saját tokjukban vagy a lemeztárban, amikor nem használja azokat.
- Ne tegye ki a lemezeket magas hőmérséklet hatásának. Ne hagyja autóban vagy műszerfalon/ kalaptartón.
- Ne ragasszon címkét a lemezre, és ne tegyen a készülékbe olyan lemezt, amelynek a felületét ragacos anyag (pl. tinta/ragasztó) szennyezi. Az ilyen lemez nem tud megfelelően forogni, és könnyen megrongálódhat vagy üzemzavart okozhat.



- Ne tegyen a készülékbe olyan lemezeket, amelyekre matrica vagy címke van ragasztva. Ha ilyen lemezt helyez a készülékbe, a következő problémák merülhetnek fel:
  - a készülék nem adja ki a lemezt (a felváló címke beragad a lejátszó mechanikájába).
  - a készülék nem tudja olvasni az adatokat (kimaradások a lejátszásban) amiatt, hogy a lejátszó hőtermelése következtében a matrica összehúzódik, és meggörbíti a lemezt.
- Különleges alakú (szív, négyzet vagy csillag alakú) lemezeket nem lehet ezzel a készülékkel lejátszani. A készülék megrongálódhat. Ne tegyen ilyen lemezt a készülékbe.
- 8 cm-es CD-lemezeket ezzel a készülékkel nem lehet lejátszani.

- Lejátszás előtt a lemezt külön megvásárolható tisztítóköendővel középről sugárirányban kifelé haladva tisztítsa meg. A tisztításhoz ne használjon benzint, higítót vagy háztartási tisztítószeret. Az antisztatizáló spray csak analóg (hang) lemezekhez használható.



### Tudnivalók az CD-R/CD-RW-lemezekről

- A lemez állapotától, valamint attól függően, hogy milyen készülékkel készítették a felvételt, előfordulhat, hogy egyes CD-R/CD-RW-lemezeket nem lehet lejátszani ezzel a készülékkel.
- Nem lehet lejátszani lezáratlan CD-R/CD-RW-lemezt.

### Másolásvédelemmel ellátott zenei lemezek

Ez a készülék a Compact Disc (CD) szabványnak megfelelő lemezek lejátszására képes. Napjainkban egyre több lemeztársaság másolásvédelemmel ellátott zenei CD-ket hoz forgalomba. Kérjük ne feledje, hogy ezek között lehetnek olyanok is, melyek nem felelnek meg a CD-szabványnak, ezért ezzel a készülékkel nem játszhatók le.

### A DualDisc-lemezekről

A DualDisc elnevezés olyan kétoldalas lemezeket takar, melyek egyik oldalán a DVD lejátszók által lejátszható tartalom, a másik oldalukon digitális hanganyag található. Mivel a hanganyagot tartalmazó oldal nem felel meg a Compact Disc (CD) szabványnak, az ilyen lemezek lejátszása nem garantált.

Ha a készülékkel kapcsolatban bármilyen olyan kérdése vagy problémája merül fel, melyre nem kap választ ebben az útmutatóban, keresse fel a vásárlás helyét.

## Karbantartás

### Az olvadó biztosíték cseréje

Az olvadó biztosíték cseréjénél ügyeljen arra, hogy az eredeti olvadó biztosítékon feltüntetett amperértéknek megfelelő használaton. Ha az olvadó biztosíték kiég, ellenőrizze a tápfeszültség csatlakozást, majd cserélje ki a biztosítékot. Ha a csere után ismét kiég az olvadó biztosíték, a hiba a készülékben van. Ilyenkor forduljon a legközelebbi Sony márkaszervizhez.

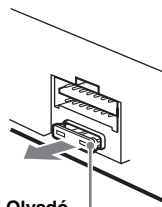

Olvadó biztosíték (10 A)

## A csatlakozók tisztítása

A készülék működése rendellenessé válhat, ha az előlap és a készülék csatlakozói elszennyeződnek. Hogy megelőzze ezt, vegye le az előlapot (4. oldal), és rendszeresen tisztítsa meg a készüléken és az előlapon található csatlakozókat alkoholla mártott, pálcikára tekert vatta segítségével. A vattát ne nyomja túlzott erővel a készülékre. A csatlakozók megsérülhetnek.

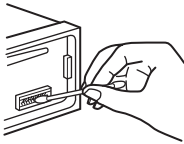

A főegység

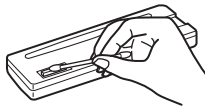

Az előlap hátoldala

### Megjegyzések

- A biztonság érdekében a csatlakozók tisztítása előtt állítsa le az autó motorját, és vegye ki az indítókulcsot.
- Ne érintse meg a csatlakozókat kézzel vagy fémes eszközzel.

## A készülék kiserelése

### 1 A külső védőkeret eltávolítása.

- 1 Vegye le a készülékről az előlapot (4. oldal).
- 2 A kioldókulcsokat akassza a keret két oldalába.

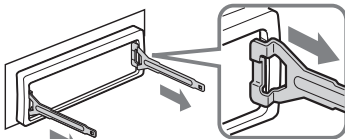

Az ábrának megfelelően illessze a kioldókulcsokat.

- 3 Húzza kifelé a kioldókulcsokat, és ezzel együtt a keretet is.

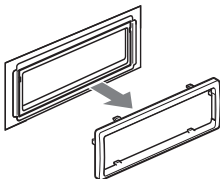

### 2 A készülék eltávolítása.

- 1 Tolja be a két kioldókulcsot a készülék két oldalán kattanásig.

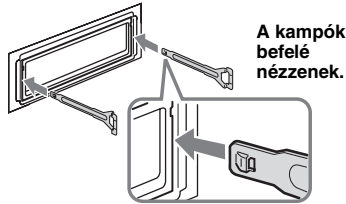

A kampók befelé nézzenek.

- 2 A kioldókulcsokkal húzza kifelé a készüléket.

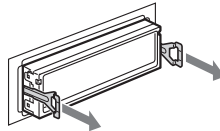

- 3 Csúsztassa ki a készüléket a műszerfalból.

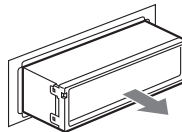

## Minőségtanúsítás

A forgalomba hozó tanúsítja, hogy a Sony CDX-S11 típusú CD-játszós autórádió az IpM-BkM. 2/1984. (III. 10.) számú együttes rendeletben előírtak szerint megfelel a következő műszaki jellemzőknek.

### CD-játszó

Jel/zaj arány: 120 dB  
Frekvencia átvitel: 10–20 000 Hz  
Nyáogás: Nem mérhető

### Rádió

#### FM rádióvevő

Vételi frekvenciák: 87,5–108,0 MHz  
Antenna csatlakozó: Külső antenna csatlakozó  
Középfrekvencia: 10,7 MHz/450 kHz  
Hasznos érzékenység: 9 dBf  
Szelektivitás: 75 dB 400 kHz-en  
Jel/zaj arány: 67 dB (sztereó), 69 dB (mono)  
Harmonikus torzítás 1 kHz-en: 0,5% (sztereó), 0,3% (mono)

Áthallási csillapítás: 35 dB 1 kHz-nél

Frekvencia átvitel: 30–15 000 Hz

#### MW/LW rádióvevő

Vételi frekvenciák:  
MW: 531–1602 kHz  
LW: 153–279 kHz

Antenna csatlakozó: Külső antenna csatlakozó

Középfrekvencia: 10,7 MHz/450 kHz  
Érzékenység: MW: 30 µV, LW: 40 µV

## Erősítő

**Kimenetek:** Hangsugárzó kimenetek (szigetelt csatlakozók)

**Hangsugárzó impedancia:** 4–8  $\Omega$

**Maximális kimenő teljesítmény:** 45 W  $\times$  4 (4  $\Omega$ -on)

## Általános jellemzők

**Kimenetek:**

Audio kimenetek (első, mély/hátsó kapcsolható)  
Motoros antenna vezérlőcsatlakozó

**Bemenetek:**

Telefonos némítás csatlakozó  
Antenna bemenet  
Végerősítő vezérlőcsatlakozó

**Hangszínszabályzók:**

Mély:  $\pm 10$  dB 60 Hz-en (XPLOD)  
Közép:  $\pm 10$  dB 1 kHz-en (XPLOD)  
Magas:  $\pm 10$  dB 10 kHz-en (XPLOD)

**Tápfeszültség igény:** 12 V egyenfeszültségű gépkocsi akkumulátor (negatív test)

**Méret:** kb. 178  $\times$  50  $\times$  178 mm (szé  $\times$  ma  $\times$  mé)

**Szerelési méretek:** kb. 182  $\times$  53  $\times$  161 mm  
(szé  $\times$  ma  $\times$  mé)

**Tömeg:** kb. 1,2 kg

**Mellékelt tartozékok:**

Szerelési és csatlakoztatási eszközök (1 készlet)

*A modell és a műszaki adatok előzetes bejelentés nélkül változhatnak.*



- Egyes alkatrészek forrasztásához (több mint 80%-ban) ólommentes forrasztóanyagot használtunk.
- A nyomtatott áramkörü lapok egy részében nem használtunk halogénezett égésgátló anyagokat.
- A külső burkolatokban nem használtunk halogénezett égésgátló anyagokat.
- A dobozban használt csomagolóanyagok nem tartalmaznak polisztirol alapú habot.

## Hibaelhárítás

Az alábbi felsorolásban megtalálhatja a leggyakrabban előforduló hibák orvoslását. A következő lista áttanulmányozása előtt javasoljuk, hogy ellenőrizze a csatlakozásokat és a kezelési utasításokat.

### Általános jellegű problémák

**A készülék nem kap tápfeszültséget.**

Ellenőrizze a csatlakozásokat. Ha minden rendben van, ellenőrizze az olvadó biztosítékot.

**A motoros antenna nem működik.**

A motoros antenna nem rendelkezik kapcsolódobozzal (relével).

**Nincs hang.**

- A hangerő túl alacsony.
- A némítási funkciót (ATT) bekapcsolta, vagy a telefonos némítási funkció aktiválódott (ha a telefon némító vezetékét csatlakoztatta az ATT vezetékhez).
- Ha 2 hangsugárzót csatlakoztatott, válassza ki a fader szabályzó (FAD) megfelelő beállítását.

**Nincs hangjelzés.**

- A hangjelzést kikapcsolta (9. oldal).
- A készülékhez külön megvásárolható végerősítő csatlakoztatott, és nem használja a készülék beépített erősítőjét.

**A memóriában tárolt információk törlődnek.**

- Megnyomta a RESET gombot.  
→ Tárolja újból az információkat.
- A tápkábelt vagy az akkumulátort leválasztotta az áramkörrel.
- A tápkábelt nem megfelelően csatlakoztatta.

**A memorizált állomások és a pontos idő törlődnek.**

**A biztosíték kiolvadt.**

**Zaj hallható, ha a gyújtáskapcsolót elfordítja.**

A vezetékek nincsenek megfelelően egyeztetve a gépkocsi tápfeszültség csatlakozójának vezetékével.

**A kijelzőről eltűnnek/egyáltalán nem jelennek meg a kijelzések.**

- A kijelző beállítása „DIM-ON” (9. oldal).
- A kijelzést eltűnik a kijelzőről, ha lenyomva tartja az **(OFF)** gombot.  
→ A kijelzés megjelenítéséhez tartsa ismét lenyomva az **(OFF)** gombot.
- A csatlakozók beszenyeződtek (11. oldal).

### CD lejátszás

**A lemezt nem lehet betölteni.**

- A készülékben már van egy lemez.
- A lemezt fejfel lefelé vagy helytelenül helyezte be.

**A lejátszás nem indul el.**

- Szennyezett vagy hibás lemez.
- Nem audio használatra való CD-R/CD-RW-lemezt próbál meg lejátszani (10. oldal).

**Hangkiesés.**

- A beszerelés nem megfelelő.  
→ A készüléket legfeljebb 45°-os dőléssel, a gépkocsi stabil részén kell beszerelni.
- A lemez szennyezett vagy hibás.

**A funkciógombok nem működnek.**

**A lemezt nem adja ki a készülék.**

Nyomja meg a RESET memóriatörlő gombot (4. oldal).

## Rádióvétel

### Nincs vétel.

#### A vétel zajos.

- Csatlakoztassa a motoros antenna vezérlőkábelét (kék), vagy a kapcsolt tápfeszültség kábelét (piros) a gépkocsi antennaerősítőjéhez vezető tápkábelhez (csak ha a gépkocsi a hátsó vagy oldalsó ablakba épített FM/MW/LW antennával rendelkezik).
- Ellenőrizze az antenna csatlakoztatását a gépkocsiban.
- A motoros antenna nem működik.  
→ Ellenőrizze a motoros antenna vezérlőkábel csatlakoztatását.
- Ellenőrizze a frekvenciát.

#### A tárolt állomás nem hívható elő.

- Nem a pontos frekvenciát memorizálta.
- Gyenge a vétel.

#### Az automatikus hangolás nem működik.

- A csökkentett vételi érzékenységi üzemmódot nem megfelelően használja.  
→ A hangolás túl gyakran leáll:  
Nyomja meg a (SENS) gombot mindaddig, míg a „LOCAL-ON” meg nem jelenik.
- A hangolás nem áll meg a kívánt állomásnál:  
Nyomja meg a (SENS) gombot mindaddig, míg a „MONO-ON” vagy „MONO-OFF” (FM), illetve a „LOCAL-OFF” (MW/LW) meg nem jelenik.
- Gyenge a vétel.  
→ Használja a kézi hangolást.

#### FM vétel közben az „ST” jelző villog.

- A hangolást pontosan végezze el.
- Gyenge a vétel.  
→ Kapcsoljon mono üzemmódba. Nyomja meg a (SENS) gombot mindaddig, míg a „MONO-ON” meg nem jelenik.

#### Az FM sztereó műsor monóban hallható.

- A készülék mono vételi üzemmódban működik.  
→ Nyomja meg a (SENS) gombot mindaddig, míg a „MONO-OFF” meg nem jelenik.

## RDS

#### A készülék néhány másodperc után keresési üzemmódba (SEEK) kapcsol.

- A kiválasztott állomás nem sugároz TP információkat, vagy a vétel gyenge.  
→ Kapcsolja ki a TA funkciót (7. oldal).

#### A készülék nem kapcsolja be a közlekedési információkat.

- Kapcsolja be a TA funkciót (7. oldal).
- A kiválasztott TP állomás nem sugároz közlekedési információkat.  
→ Hangoljon be egy másik állomást.

#### A PTY kijelzőn a „- - - - -” kijelzés látható.

- Az aktuális állomás nem RDS állomás.
- A készülék nem érzékel RDS adatot.
- A rádióállomás nem azonosítja a műsorszám típust.

## Hibaüzenetek

### ERROR

- A lemez szennyezett, vagy a rossz oldalával felfelé lett behelyezve.  
→ Tisztítsa meg, vagy a helyes módon helyezze be a lemezt.
- Egy üres lemezt helyezett be.
- Valamilyen probléma folytán a lemez nem játszható le.  
→ Helyezzen be egy másik lemezt.

### FAILURE

- A hangszórók/erősítők csatlakoztatása nem megfelelő.  
→ A csatlakoztatás módját lásd a külön mellékelt beszerelési/üzembe helyezési útmutatóban.

### L.SEEK +/-

- Automatikus hangolás közben a csökkentett vételi érzékenységi keresés be van kapcsolva.

### NO AF

- Az aktuális rádióállomásnak nincs alternatív frekvenciája.  
→ Amíg az állomás neve villog, nyomja meg a (SEEK) +/- gombot. A készülék keresni kezd egy másik olyan állomást, mely azonos PI (műsörtípus) adatokkal rendelkezik („PI SEEK” megjelenik).

### NO TP

- A készülék folyamatosan keresi a fogható TP állomásokat.

### OFFSET

- Belső meghibásodás léptett fel.  
→ Ellenőrizze a csatlakoztatásokat. Ha a hibaüzenet nem tűnik el a kijelzőről, forduljon a Sony szakszervizhez.

### RESET

- A készülék valamilyen hiba folytán nem vezérelhető.  
→ Nyomja meg a RESET gombot (4. oldal).

### „LLLL” vagy „rrrr”

- Előre vagy hátra történő gyorskeresés közben elérte a lemez elejét vagy végét, és nem tud továbblépni.

- Ha a fenti műveletek nem hoznak eredményt, forduljon a legközelebbi Sony szakszervizhez. Ha CD-lejátszási hiba miatt szervizbe viszi a készüléket, vigye magával azt a lemezt is, melynek használata során a hiba fellépett.





<http://www.sony.net/>

Sony Corporation Printed in Czech Republic (EU)

HU



**Feleslegessé vált elektromos és elektronikus készülékek hulladékként való eltávolítása (Használható az Európai Unió és egyéb európai országok szelektív hulladékgyűjtési rendszereiben)**

Ez a szimbólum a készüléken vagy a csomagolásán azt jelzi, hogy a terméket ne kezelje háztartási hulladékként. Kérjük, hogy az elektromos és elektronikai hulladék gyűjtésére kijelölt gyűjtőhelyen adja le. A feleslegessé vált termékének helyes kezelésével segít megelőzni a környezet és az emberi egészség károsodását, mely bekövetkezhetne, ha nem követi a hulladék kezelés helyes módját. Az anyagok, újrahasznosítása segít a természeti erőforrások megőrzésében. A termék újrahasznosítása érdekében további információért forduljon a lakhelyén az illetékesekhez, a helyi hulladékgyűjtő szolgáltatóhoz vagy ahhoz az üzlethez, ahol a terméket megvásárolta.