

# SONY

Ψηφιακή Φωτογραφική Μηχανή  
Εναλλάξιμων Φακών

## *α37*

A-mount

**Εγχειρίδιο Οδηγιών Χρήσης**

---

## *α*

*SLT-A37*

A-mount

## Αρχείο του Κατόχου

Ο αριθμός του μοντέλου και ο σειριακός αριθμός βρίσκονται στο κάτω μέρος της συσκευής. Καταγράψτε το σειριακό αριθμό στο χώρο που παρέχεται παρακάτω. Ανατρέξτε σε αυτούς τους αριθμούς σε κάθε περίπτωση που θα επικοινωνήσετε με τον αντιπρόσωπο της Sony σχετικά με αυτό το προϊόν. Αριθμός μοντέλου SLT-A37  
Σειριακός αριθμός \_\_\_\_\_

## ΠΡΟΕΙΔΟΠΟΙΗΣΗ

**Για να περιοριστεί ο κίνδυνος πυρκαγιάς ή ηλεκτροπληξίας, μην εκθέσετε τη συσκευή σε βροχή ή σε υγρασία.**

## ΣΗΜΑΝΤΙΚΕΣ ΟΔΗΓΙΕΣ ΑΣΦΑΛΕΙΑΣ ΦΥΛΑΞΤΕ ΑΥΤΕΣ ΤΙΣ ΟΔΗΓΙΕΣ. ΚΙΝΔΥΝΟΣ - ΓΙΑ ΝΑ ΠΕΡΙΟΡΙΣΕΤΕ ΤΟΝ ΚΙΝΔΥΝΟ ΠΥΡΚΑΓΙΑΣ Ή ΗΛΕΚΤΡΟΠΛΗΞΙΑΣ, ΑΚΟΛΟΥΘΗΣΤΕ ΠΙΣΤΑ ΑΥΤΕΣ ΤΙΣ ΟΔΗΓΙΕΣ.

Αν το σχήμα του φινι δεν ταιριάζει στην πρίζα παροχής ρεύματος, χρησιμοποιείστε έναν προσαρμογέα κατάλληλου τύπου για την πρίζα σας.

## Προσοχή

### Μπαταρία

Αν δε μεταχειριστείτε σωστά τη μπαταρία, αυτή μπορεί να διαρραγεί, να προκαλέσει φωτιά, ή ακόμα και χημικά εγκαύματα. Λάβετε τις παρακάτω προφυλάξεις.

- Μην αποσυναρμολογείτε τη μπαταρία.
- Μην διαρρήξετε τη μπαταρία και μην την εκθέσετε σε οποιαδήποτε μορφή καταπονήσεις, όπως σφυροκόπημα, ρίψη στο έδαφος, ή ποδοπάτημα.
- Μην βραχυκυκλώσετε τη μπαταρία και μην επιτρέψετε την επαφή μεταλλικών αντικειμένων με τους ακροδέκτες της μπαταρίας.
- Μην εκθέσετε τη μπαταρία σε υψηλές θερμοκρασίες που υπερβαίνουν τους 60°C, όπως να την αφήσετε εκτεθειμένη σε άμεσο ηλιακό φως ή στο εσωτερικό ενός αυτοκινήτου σταθμευμένου στον ήλιο.
- Μην εκθέσετε τη μπαταρία σε φωτιά.

- Μην πιάνετε μπαταρίες ιόντων λιθίου που έχουν πάθει ζημιά, ή παρουσιάζουν διαρροή.
- Φροντίστε να φορτίζετε τη μπαταρία χρησιμοποιώντας ένα γνήσιο φορτιστή μπαταριών της Sony, ή μια συσκευή που μπορεί να φορτίσει τη μπαταρία.
- Κρατήστε τη μπαταρία μακριά από τα μικρά παιδιά.
- Διατηρήστε τη μπαταρία στεγνή.
- Αντικαταστήστε τη μόνο με την ίδια ή ισοδύναμου τύπου μπαταρία που προτείνεται από τη Sony.
- Απορρίψτε τις χρησιμοποιημένες μπαταρίες όπως περιγράφεται σε αυτές τις οδηγίες.

### **Φορτιστής μπαταριών**

Ακόμα και αν η λυχνία CHARGE δεν είναι φωτισμένη, ο φορτιστής των μπαταριών δεν είναι αποσυνδεδεμένος από την πηγή τροφοδοσίας ρεύματος AC (ηλεκτρικό δίκτυο) όσο είναι συνδεδεμένος στην πρίζα. Αν παρουσιαστεί κάποιο πρόβλημα ενώ χρησιμοποιείτε το φορτιστή μπαταριών, διακόψτε αμέσως την τροφοδοσία αποσυνδέοντας το φις από την πρίζα.

Όταν παρέχεται ένα καλώδιο ρεύματος, το καλώδιο ρεύματος μπορεί να χρησιμοποιηθεί μόνο με αυτή τη μονάδα και δεν πρέπει να χρησιμοποιηθεί με άλλες συσκευές.

## Σημείωση για τους Πελάτες στην Ευρώπη

### Σημείωση για τους πελάτες στις χώρες στις οποίες ισχύουν οι Οδηγίες της Ευρωπαϊκής Ένωσης

Ο κατασκευαστής αυτού του προϊόντος είναι η Sony Corporation, 1-7-1 Konan Minato-ku, Tokyo 108-0075, Japan. Ο Εξουσιοδοτημένος Αντιπρόσωπος για την ηλεκτρομαγνητική συμβατότητα (EMC) και την ασφάλεια προϊόντων είναι η Sony Deutschland GmbH, Hedelfinger Strasse 61, 70327 Stuttgart, Germany. Για οποιαδήποτε θέματα σέρβις ή εγγύησης, παρακαλούμε ανατρέξτε στις διευθύνσεις που δίνονται στα χωριστά έγγραφα σέρβις ή εγγύησης.

Το προϊόν αυτό έχει ελεγχθεί και έχει βρεθεί ότι συμμορφώνεται με τα όρια τα οποία έχουν τεθεί με την Οδηγία EMC για τη χρήση καλωδίων σύνδεσης με μήκος μικρότερο από 3 μέτρα.

### Προσοχή

Ηλεκτρομαγνητικά πεδία με συγκεκριμένες συχνότητες ενδέχεται να επηρεάσουν την εικόνα και τον ήχο αυτής της φωτογραφικής μηχανής.

### Σημείωση

Εάν λόγω στατικού ηλεκτρισμού ή ηλεκτρομαγνητικών πεδίων η μετάδοση δεδομένων διακοπεί στη μέση (αποτύχει), επανεκκινήστε τη εφαρμογή, ή αποσυνδέστε και συνδέστε ξανά το καλώδιο επικοινωνίας (USB, κλπ.).

**Απόρριψη Παλαιών Ηλεκτρικών και Ηλεκτρονικών Συσκευών (Ισχύει στην Ευρωπαϊκή Ένωση και άλλες Ευρωπαϊκές χώρες με ξεχωριστά συστήματα αποκομιδής)**



Το σύμβολο αυτό επάνω στο προϊόν ή στη συσκευασία του υποδεικνύει ότι το προϊόν αυτό δεν θα πρέπει να απορρίπτεται μαζί με τα συνηθισμένα οικιακά απορρίμματα. Αντίθετα θα πρέπει να παραδίδεται στο κατάλληλο σημείο αποκομιδής για την ανακύκλωση ηλεκτρικών και ηλεκτρονικών συσκευών. Εξασφαλίζοντας ότι το προϊόν αυτό απορρίπτεται σωστά, βοηθάτε στο να αποτραπούν όποιες αρνητικές επιπτώσεις στην ανθρώπινη υγεία και στο περιβάλλον που θα προέκυπταν από την μη κατάλληλη διαχείριση των αποβλήτων αυτού του προϊόντος. Η ανακύκλωση των υλικών βοηθά στην εξοικονόμηση των φυσικών πόρων. Για περισσότερες πληροφορίες σχετικά με την ανακύκλωση αυτού του προϊόντος, επικοινωνήστε με τις δημοτικές αρχές της περιοχής σας, με την υπηρεσία διάθεσης των οικιακών απορριμμάτων ή το κατάστημα από το οποίο αγοράσατε το προϊόν.

## **Απόρριψη χρησιμοποιημένων μπαταριών (ισχύει στην Ευρωπαϊκή Ένωση και άλλες Ευρωπαϊκές χώρες με ξεχωριστά συστήματα αποκομιδής)**



Το σύμβολο αυτό επάνω στη μπαταρία ή στη συσκευασία δείχνει ότι η μπαταρία που παρέχεται με αυτό το προϊόν δεν πρέπει να αντιμετωπίζεται όπως τα οικιακά απορρίμματα.

Σε μερικές μπαταρίες αυτό το σύμβολο ενδέχεται να χρησιμοποιείται σε συνδυασμό με ένα χημικό σύμβολο. Τα χημικά σύμβολα του υδραργύρου (Hg) ή του μολύβδου (Pb) προστίθενται αν η μπαταρία περιέχει περισσότερο από 0,0005% υδράργυρο ή 0,004% μόλυβδο.

Εξασφαλίζοντας τη σωστή απόρριψη αυτών των μπαταριών, βοηθάτε στην πρόληψη πιθανών αρνητικών συνεπειών στο περιβάλλον και την ανθρώπινη υγεία, οι οποίες θα μπορούσαν διαφορετικά να προκληθούν από τη μη ενδεδειγμένη διάθεση της μπαταρίας. Η ανακύκλωση των υλικών βοηθάει στη διαφύλαξη των φυσικών πόρων.

Στην περίπτωση προϊόντων που για λόγους ασφαλείας, επιδόσεων, η ακεραιότητας δεδομένων απαιτούν τη μόνιμη σύνδεση με μια ενσωματωμένη μπαταρία, αυτή η μπαταρία θα πρέπει να αντικαθίσταται μόνο από εξουσιοδοτημένο τεχνικό προσωπικό.

Για να εξασφαλίσετε τη σωστή μεταχείριση της μπαταρίας,

παραδώστε το προϊόν στο τέλος της διάρκειας ζωής του στο κατάλληλο σημείο συλλογής ηλεκτρικού και ηλεκτρονικού εξοπλισμού για ανακύκλωση.

Στην περίπτωση όλων των άλλων μπαταριών, παρακαλούμε δείτε το τμήμα που περιγράφει πώς να αφαιρέσετε με ασφάλεια τη μπαταρία από το προϊόν. Παραδώστε την μπαταρία στο κατάλληλο σημείο συλλογής των χρησιμοποιημένων μπαταριών για ανακύκλωση.

Για περισσότερες πληροφορίες σχετικά με την ανακύκλωση αυτού του προϊόντος ή της μπαταρίας, παρακαλούμε επικοινωνήστε με τις τοπικές Δημοτικές Αρχές, την τοπική υπηρεσία αποκομιδής οικιακών απορριμμάτων, ή το κατάστημα από το οποίο αγοράσατε το προϊόν.

# Σημειώσεις σχετικά με τη χρήση της φωτογραφικής μηχανής σας

## Διαδικασία λήψης

- Αυτή η φωτογραφική μηχανή διαθέτει δύο τρόπους λήψης: τη λειτουργία οθόνης LCD με χρήση της οθόνης LCD και τη λειτουργία σκοπεύτρου με χρήση του σκοπεύτρου.
- Η φωτογραφία που λαμβάνεται μπορεί να είναι διαφορετική από την εικόνα που φαίνεται στην οθόνη πριν τη λήψη.

## Σημειώσεις σχετικά με τις λειτουργίες που είναι διαθέσιμες με αυτή τη φωτογραφική μηχανή

- Για να ελέγξετε αν είναι συσκευή συμβατή με 1080 60i ή συμβατή με 1080 50i, αναζητήστε τα παρακάτω σήματα στο κάτω μέρος της φωτογραφικής μηχανής. Συσκευή συμβατή με 1080 60i: 60i Συσκευή συμβατή με 1080 50i: 50i
- Μπορεί να αισθανθείτε συμπτώματα δυσφορίας όπως κόπωση των ματιών, ναυτία, ή κούραση όταν παρακολουθείτε εικόνες 3D που έχουν εγγραφεί με τη φωτογραφική μηχανή σε μια οθόνη συμβατή με 3D. Όταν παρακολουθείτε εικόνες 3D, συστήνουμε να κάνετε διαλείμματα ανά τακτά χρονικά διαστήματα. Επειδή η ανάγκη και η συχνότητα των διαλειμάτων διαφέρει από άτομο σε άτομο, θα πρέπει να θέσετε τα όρια που είναι κατάλληλα για εσάς. Αν αισθανθείτε αδιαθεσία, σταματήστε την παρακολούθηση εικότων 3D και συμβουλευτείτε ένα γιατρό, ανάλογα με την περίπτωση. Επίσης, ανατρέξτε στις οδηγίες χρήσης της συνδεδεμένης συσκευής ή του λογισμικού που χρησιμοποιείται με τη φωτογραφική μηχανή. Η όραση των παιδιών είναι πάντα ευαίσθητη (ειδικά των παιδιών κάτω των έξι ετών). Πριν τους επιτρέψετε να παρακολουθήσουν εικόνες 3D, παρακαλούμε συμβουλευτείτε έναν ειδικό, όπως για παράδειγμα έναν παιδίατρο ή έναν οφθαλμίατρο. Φροντίστε τα παιδιά σας να ακολουθούν τις πιο πάνω προφυλάξεις.

## Δεν παρέχεται αποζημίωση για το περιεχόμενο της εγγραφής

Δεν μπορείτε να αποζημιωθείτε για το περιεχόμενο της εγγραφής στην περίπτωση που δεν μπορεί να πραγματοποιηθεί εγγραφή ή αναπαραγωγή λόγω βλάβης της φωτογραφικής μηχανής, μιας κάρτας μνήμης, κλπ.

## Σύσταση δημιουργίας αντιγράφων ασφαλείας

Για να αποφύγετε ενδεχόμενο κίνδυνο απώλειας δεδομένων, αντιγράψετε πάντα τα δεδομένα σας σε ένα άλλο μέσο.

## Σημειώσεις σχετικά με την οθόνη LCD, το ηλεκτρονικό σκόπευτρο, το φακό και τον αισθητήρα εικόνας

- Η οθόνη υγρών κρυστάλλων (LCD) και το ηλεκτρονικό σκόπευτρο κατασκευάζονται με χρήση πολύ υψηλής τεχνολογίας και γι' αυτόν τον λόγο περισσότερο από το 99,99% των πιξελ είναι ενεργά και κατάλληλα για αποτελεσματική χρήση. Ωστόσο, ενδέχεται να υπάρχουν μερικές μικροσκοπικές μαύρες κουκκίδες και/ή φωτεινές κουκκίδες (λευκές, κόκκινες, μπλε, ή πράσινες) οι οποίες εμφανίζονται συνεχώς στην οθόνη LCD και το ηλεκτρονικό σκόπευτρο. Αυτές οι κουκκίδες είναι φυσιολογικές, οφείλονται στην διαδικασία κατασκευής και δεν επηρεάζουν με κανένα τρόπο την εικόνα που καταγράφεται.
- Μην κρατάτε τη φωτογραφική μηχανή από την οθόνη LCD.
- Μην εκθέτετε τη φωτογραφική μηχανή σε άμεσο ηλιακό φως και μη σκοπεύετε προς τον ήλιο για μεγάλο χρονικό διάστημα. Μπορεί να προκληθεί βλάβη στον εσωτερικό μηχανισμό. Αν το ηλιακό φως εστιαστεί σε κάποιο κοντινό αντικείμενο, μπορεί να προκληθεί φωτιά.
- Μπορεί να παραμένει ένα ίχνος της εικόνας στην οθόνη σε μέρη με χαμηλή θερμοκρασία. Αυτό δεν αποτελεί βλάβη. Αν θέσετε σε λειτουργία τη φωτογραφική μηχανή σε ένα μέρος με χαμηλή θερμοκρασία, η οθόνη μπορεί να σκοτεινιάσει προσωρινά. Όταν η φωτογραφική μηχανή θερμανθεί, η οθόνη θα λειτουργήσει κανονικά.

## Σημειώσεις σχετικά με την εγγραφή για μεγάλο χρονικό διάστημα

- Όταν πραγματοποιείτε συνεχώς λήψη για μεγάλο χρονικό διάστημα, η θερμοκρασία της φωτογραφικής μηχανής αυξάνεται. Αν η θερμοκρασία ξεπεράσει ένα ορισμένο επίπεδο, εμφανίζεται το σήμα [L] στην οθόνη και η κάμερα απενεργοποιείται αυτόματα. Αν η κάμερα απενεργοποιηθεί, αφήστε τη για 10 λεπτά ή περισσότερο για

## Σημειώσεις σχετικά με τη χρήση της φωτογραφικής μηχανής σας

να επιτρέψετε στη θερμοκρασία στο εσωτερικό της φωτογραφικής μηχανής να μειωθεί σε ασφαλές επίπεδο.

- Σε υψηλή θερμοκρασία περιβάλλοντος, η θερμοκρασία της φωτογραφικής μηχανής αυξάνεται γρήγορα.
- Όταν αυξηθεί η θερμοκρασία της φωτογραφικής μηχανής, η ποιότητα της εικόνας μπορεί να χειροτερέψει. Συστήνεται να περιμένετε να μειωθεί η θερμοκρασία της φωτογραφικής μηχανής πριν συνεχίσετε τη λήψη.
- Η επιφάνεια της φωτογραφικής μηχανής μπορεί να θερμανθεί. Αυτό δεν είναι ένδειξη βλάβης.

### Σημειώσεις σχετικά με την εισαγωγή ταινιών AVCHD σε έναν υπολογιστή

Όταν εισάγετε ταινίες AVCHD σε έναν υπολογιστή, στους υπολογιστές με Windows, χρησιμοποιείτε το λογισμικό "PlayMemories Home" που περιέχεται στο CD-ROM (παρέχεται).

### Σημειώσεις σχετικά με την αναπαραγωγή ταινιών σε άλλες συσκευές

- Αυτή η φωτογραφική μηχανή χρησιμοποιεί το MPEG-4 AVC/H.264 High Profile για την εγγραφή σε μορμά AVCHD. Οι ταινίες που έχουν εγγραφεί σε μορμά AVCHD με αυτή τη φωτογραφική μηχανή δεν μπορούν να αναπαραχθούν με τις παρακάτω συσκευές.
  - Άλλες συσκευές συμβατές με το μορμά AVCHD που δεν υποστηρίζουν το High Profile
  - Συσκευές μη συμβατές με το μορμά AVCHDΑυτή η φωτογραφική μηχανή χρησιμοποιεί επίσης το MPEG-4 AVC/H.264 Main Profile για την εγγραφή σε μορμά MP4. Για αυτό το λόγο, οι ταινίες που έχουν εγγραφεί σε μορμά MP4 με αυτή τη φωτογραφική μηχανή δεν μπορούν να αναπαραχθούν σε συσκευές διαφορετικές από αυτές που υποστηρίζουν το MPEG-4 AVC/H.264.
- Οι δίσκοι που έχουν εγγραφεί με ποιότητα εικόνας HD (υψηλή ευκρίνεια) μπορούν να αναπαραχθούν μόνο σε συσκευές συμβατές με το μορμά AVCHD. Οι συσκευές αναπαραγωγής και εγγραφής DVD δεν μπορούν να αναπαράγουν δίσκους με ποιότητα εικόνας HD, διότι δεν είναι συμβατές με το μορμά AVCHD. Επίσης, οι συσκευές αναπαραγωγής ή εγγραφής DVD ενδέχεται να μην μπορούν

να αποβάλλουν τους δίσκους ποιότητας εικόνας HD.

### Προειδοποίηση σχετικά με τα πνευματικά δικαιώματα

Τα πνευματικά δικαιώματα των τηλεοπτικών προγραμμάτων, των κινηματογραφικών ταινιών, των βιντεοταινιών και άλλων ειδών μπορεί να είναι κατοχυρωμένα. Άνευ άδειας εγγραφή τέτοιου υλικού μπορεί να αντίκειται στις διατάξεις των νόμων περί πνευματικής ιδιοκτησίας.

### Φωτογραφίες που χρησιμοποιούνται σε αυτό το εγχειρίδιο

Οι φωτογραφίες που χρησιμοποιούνται ως παραδείγματα σε αυτό το εγχειρίδιο είναι εικόνες που έχουν αναπαραχθεί και δεν είναι πραγματικές εικόνες που έχουν ληφθεί χρησιμοποιώντας αυτή τη φωτογραφική μηχανή.

### Σχετικά με τα δεδομένα τεχνικών προδιαγραφών που αναφέρονται σε αυτό το Εγχειρίδιο Οδηγίας Χρήσης

Τα δεδομένα σχετικά με τις επιδόσεις και τις τεχνικές προδιαγραφές ισχύουν υπό τις παρακάτω συνθήκες, εκτός αν αναφέρεται διαφορετικά σε αυτές τις Οδηγίες Χρήσης: σε κανονική θερμοκρασία περιβάλλοντος 25°C και με χρήση μιας μπαταρίας που είχε φορτιστεί για περίπου μια ώρα από τη στιγμή που έβρισσε η λυχνία CHARGE.

### Όνομα μοντέλου

Το εγχειρίδιο αυτό καλύπτει αρκετά μοντέλα, εξοπλισμένα με διαφορετικούς φακούς.

Το όνομα του μοντέλου διαφέρει, ανάλογα με τον παρεχόμενο φακό. Τα διαθέσιμα μοντέλα ποικίλουν, ανάλογα με τη χώρα/περιοχή.

Όνομα μοντέλου	Φακός
SLT-A37	–
SLT-A37K	DT18-55mm
SLT-A37M	DT18-135mm
SLT-A37Y	DT18-55mm και DT55-200mm

## Έλεγχος των παρεχόμενων εξαρτημάτων

Ελέγξτε πρώτα το όνομα μοντέλου της φωτογραφικής μηχανής σας (σελίδα 7). Τα αξεσουάρ που παρέχονται διαφέρουν, ανάλογα με το μοντέλο.

Ο αριθμός σε παρένθεση υποδεικνύει τον αριθμό τεμαχίων.

### Κοινά αξεσουάρ

- Φωτογραφική μηχανή (1)
- Φορτιστή μπαταρίας BC-VW1 (1)

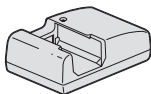

- Καλώδιο ρεύματος (1)\* (δεν παρέχεται στις Η.Π.Α. και τον Καναδά)



\* Με τη φωτογραφική μηχανή σας ενδέχεται να παρέχονται περισσότερα από ένα καλώδια ρεύματος. Χρησιμοποιήστε το κατάλληλο καλώδιο για τη χώρα/περιοχή σας.

- Επαναφορτιζόμενη μπαταρία NP-FW50 (1)

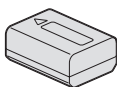

- Καλώδιο USB (1)



- Ιμάντας ώμου (1)

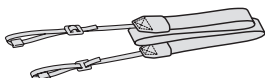

- Κάλυμμα σώματος (1)  
(Προσαρμοσμένο στη φωτογραφική μηχανή)



- Κάλυμμα προσοφθάλμιου φακού (1)  
(Προσαρμοσμένο στη φωτογραφική μηχανή)
- CD-ROM (1)
  - Εφαρμογή Λογισμικού για φωτογραφική μηχανή α
  - Εγχειρίδιο α
- Εγχειρίδιο Οδηγίων Χρήσης (Αυτό το εγχειρίδιο) (1)

### SLT-A37K

- Φακός ζουμ DT18-55 mm (1)/Πρόσθιο κάλυμμα φακού (1)/Κάλυμμα συσκευασίας (1)

### SLT-A37M

- Φακός ζουμ DT18-135 mm (1)/Πρόσθιο κάλυμμα φακού (1)/Οπίσθιο κάλυμμα φακού (1)/Καλύπτρα φακού (1)

### SLT-A37Y

- Φακός ζουμ DT18-55 mm (1)/Πρόσθιο κάλυμμα φακού (1)/Κάλυμμα συσκευασίας (1)
- Φακός ζουμ DT55-200 mm (1)/Πρόσθιο κάλυμμα φακού (1)/Οπίσθιο κάλυμμα φακού (1)/Καλύπτρα φακού (1)



## Αναγνώριση των λειτουργικών μερών της συσκευής

Για λεπτομέρειες σχετικά με τη λειτουργία, δείτε τις σελίδες σε παρένθεση.

### Μπροστινό μέρος

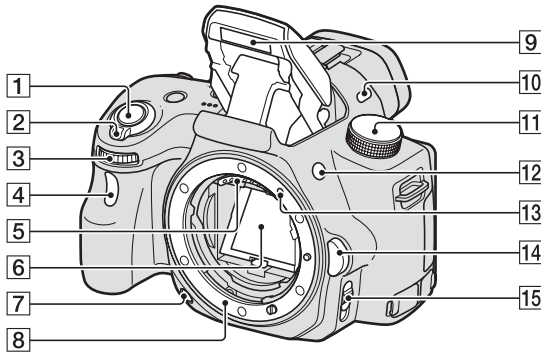

- 1 Κλείστρο (24)
- 2 Διακόπτης λειτουργίας (POWER) (22)
- 3 Επιλογέας ελέγχου
- 4 Λυχνία χρονοδιακόπτη
- 5 Επαφές φακού\*
- 6 Κάτοπτρο\*
- 7 Πλήκτρο προεπισκόπησης
- 8 Βάση φακού
- 9 Ενσωματωμένο φλας\*
- 10 Μικρόφωνο\*\*
- 11 Επιλογέας θέσης λειτουργίας (29)
- 12 Πλήκτρο  $\frac{1}{2}$  (Ανοίγματος του φλας)

- 13 Ένδειξη τοποθέτησης (20)
- 14 Πλήκτρο απελευθέρωσης του φακού
- 15 Διακόπτης λειτουργίας εστίασης

\* Μην αγγίζετε απ' ευθείας αυτά τα σημεία.





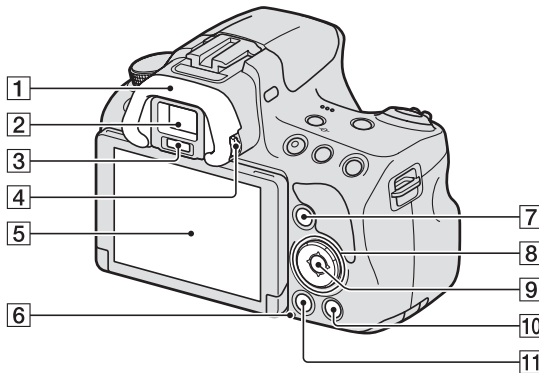

\*\* Μην καλύπτετε αυτό το σημείο κατά τη διάρκεια της εγγραφής ταινιών. Ενδέχεται να υπάρξει θόρυβος ή χαμηλή ένταση ήχου.

# Προετοιμασία της φωτογραφικής μηχανής

Αναγνώριση των λειτουργικών μερών της συσκευής

## Πίσω μέρος



- 1 Κάλυμμα προσοφθάλμιου φακού
- 2 Σκόπευτρο\*
  - Όταν κοιτάζετε μέσα από το σκόπευτρο, ενεργοποιείται η λειτουργία σκοπεύτρου και όταν απομακρύνετε το πρόσωπό σας από το σκόπευτρο, η λειτουργία οθόνης επανέρχεται στη λειτουργία οθόνης LCD.
- 3 Αισθητήρες προσοφθάλμιου φακού
- 4 Επιλογέας ρύθμισης διοπτρίας
- 5 Οθόνη LCD (38)
- 6 Λυχνία προσπέλασης (18)
- 7 Για τη λήψη: πλήκτρο Fn (Λειτουργιών) (30)  
Για την προβολή: πλήκτρο   
(Περιστροφή εικόνας)
- 8 Πλήκτρο ελέγχου /DISP (Εμφάνιση)/WB (Ισορροπία Λευκού)/  /   
(Οδήγηση)/ISO
- 9 Πλήκτρο ελέγχου (Enter)/πλήκτρο AF/Πλήκτρο παρακολούθησης αντικειμένου (30)
- 10 Πλήκτρο ? (In-Camera Guide) (32)  
Για την προβολή: πλήκτρο   
(Διαγραφή) (28)
- 11 Πλήκτρο  (Αναπαραγωγή) (27)

**\* Μην αγγίζετε απ' ευθείας αυτό το σημείο.**

## Επάνω μέρος

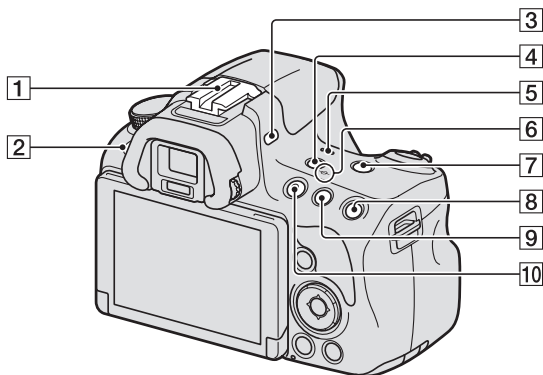

1 Υποδοχή αξεσουάρ με αυτόματο κλειδίωμα

2 Πλήκτρο MENU (31)

3 Μικρόφωνο\*

4 Πλήκτρο FINDER/LCD

5 Ηχείο

6  $\ominus$  Ένδειξη θέσης αισθητήρα εικόνας

7 Πλήκτρο ZOOM

8 Για τη λήψη: πλήκτρο AEL  
(κλειδίωμα Αυτόματης Έκθεσης)  
Για την προβολή: πλήκτρο  $\oplus$   
(Μεγέθυνση)

9 Για τη λήψη: πλήκτρο  $\square$  (Έκθεση)  
/πλήκτρο AV (Τιμή διαφράγματος)  
Για την προβολή: Πλήκτρο  $\ominus$   
(Σμίκρυνση)/πλήκτρο  $\square$   
(Ευρετήριο εικόνων)

10 Πλήκτρο MOVIE (26)

**\* Μην καλύπτετε αυτό το τμήμα κατά τη διάρκεια της εγγραφής μιας ταινίας. Ενδέχεται να προκληθεί θόρυβος, ή μείωση της έντασης.**

# Προετοιμασία της φωτογραφικής μηχανής

Αναγνώριση των λειτουργικών μερών της συσκευής

## Πλαϊνά μέρη/Κάτω μέρος

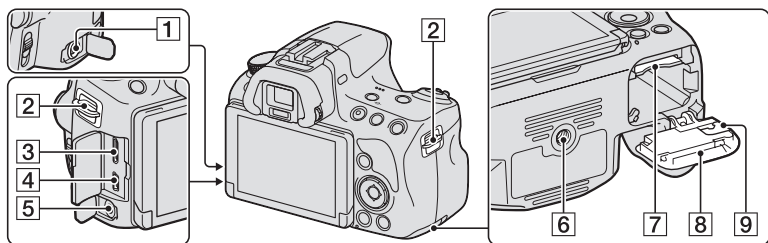

### 1 Ακροδέκτης REMOTE

- Όταν συνδέετε το Τηλεχειριστήριο RM-L1AM (πωλείται χωριστά) στη φωτογραφική μηχανή, εισάγετε το βύσμα του Τηλεχειριστηρίου στον ακροδέκτη REMOTE, ευθυγραμμίζοντας τον οδηγό του βύσματος με τον οδηγό του ακροδέκτη REMOTE. Βεβαιωθείτε ότι το καλώδιο του Τηλεχειριστηρίου κοιτάζει προς τα εμπρός.

### 2 Αγκίστρα για τον ιμάντα ώμου

- Προσαρμόστε και τα δύο άκρα του ιμάντα στη φωτογραφική μηχανή.

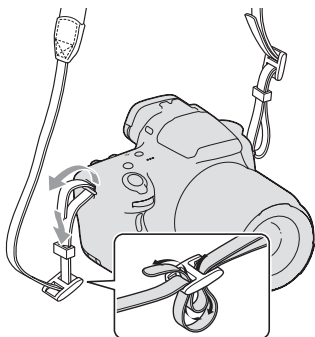

### 3 Ακροδέκτης μίνι HDMI

### 4 Ακροδέκτης USB

### 5 Ακροδέκτης μικροφώνου

- Όταν συνδεθεί ένα εξωτερικό μικρόφωνο, το εσωτερικό μικρόφωνο απενεργοποιείται αυτόματα. Όταν το εξωτερικό μικρόφωνο είναι τύπου plug-in-power, το μικρόφωνο τροφοδοτείται με ενέργεια από τη φωτογραφική μηχανή.

### 6 Υποδοχή τριπόδου

- Χρησιμοποιήστε ένα τρίποδο με μήκος βίδας μικρότερο από 5.5 mm. Εάν χρησιμοποιήσετε ένα τρίποδο με μήκος βίδας μεγαλύτερο από 5.5 mm δεν θα μπορέσετε να προσαρμόσετε σταθερά τη φωτογραφική μηχανή και ενδέχεται να της προκαλέσετε ζημιά.

### 7 Θυρίδα εισαγωγής κάρτας μνήμης (17)

### 8 Κάλυμμα μπαταρίας/κάρτας μνήμης (17)

9 Κάλυμμα πλάκας σύνδεσης

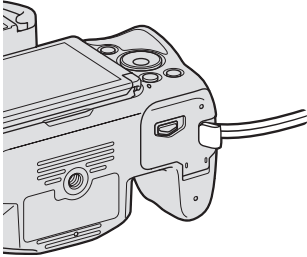

- Για χρήση του Μετασχηματιστή AC-PW20 (πωλείται χωριστά). Προσέξτε να μην πιάσετε το καλώδιο του Μετασχηματιστή AC στο κάλυμμα όταν το κλείνετε.

### Φακός

DT 18-55 mm F3.5-5.6 SAM  
(Παρέχεται με την SLT-A37K/A37Y)

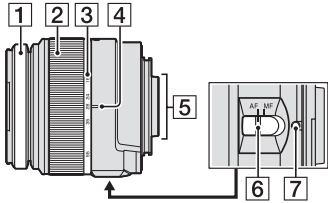

DT 55-200 mm F4-5.6 SAM  
(Παρέχεται με την SLT-A37Y)

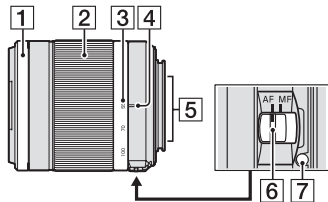

DT 18-135 mm F3.5-5.6 SAM  
(Παρέχεται με την SLT-A37M)

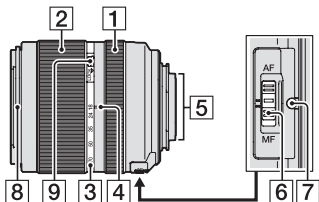

- 1 Δακτύλιος εστίασης
- 2 Δακτύλιος ζουμ
- 3 Κλίμακα εστιακής απόστασης
- 4 Δείκτης εστιακής απόστασης
- 5 Επαφές φακού
- 6 Διακόπτης λειτουργίας εστίασης
- 7 Δείκτης τοποθέτησης
- 8 Δείκτης καλύπτρας φακού
- 9 Διακόπτης κλειδώματος ζουμ

- Οι φακοί DT 18-55 mm F3.5-5.6 SAM/DT 55-200 mm F4-5.6 SAM/DT 18-135mm F3.5-5.6 SAM είναι σχεδιασμένοι για φωτογραφικές μηχανές Sony τύπου A-mount (μοντέλα εξοπλισμένα με αισθητήρα εικόνας μεγέθους APS-C). Δεν μπορείτε να χρησιμοποιήσετε αυτούς τους φακούς σε φωτογραφικές μηχανές 35 mm.
- Για φακούς διαφορετικούς από τους DT 18-55 mm F3.5-5.6 SAM/DT 55-200 mm F4-5.6 SAM/DT 18-135mm F3.5-5.6 SAM, ανατρέξτε στις οδηγίες χρήσης που παρέχονται με το φακό.

---

## Φόρτιση της μπαταρίας

Την πρώτη φορά που θα χρησιμοποιήσετε τη φωτογραφική μηχανή, φροντίστε να φορτίσετε τη μπαταρία "InfoLITHIUM" NP-FW50 (παρέχεται).

Η μπαταρία "InfoLITHIUM" μπορεί να φορτιστεί ακόμα και αν δεν έχει αποφορτιστεί πλήρως.

Μπορεί επίσης να χρησιμοποιηθεί ακόμα και αν δεν είναι πλήρως φορτισμένη. Η μπαταρία αποφορτίζεται σιγά-σιγά, ακόμα και όταν δεν τη χρησιμοποιείτε.

Για να αποφύγετε να χάσετε κάποια ευκαιρία για λήψη, ελέγξτε την εναπομένουσα ενέργεια της μπαταρίας πριν τη λήψη. Αν η στάθμη ενέργειας της μπαταρίας είναι χαμηλή, φορτίστε τη ξανά.

---

### 1 Τοποθετήστε την μπαταρία στο φορτιστή.

Ωθήστε την μπαταρία μέχρι να κάνει κλικ.

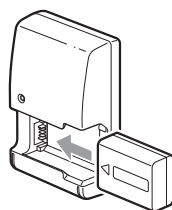

### 2 Συνδέστε το φορτιστή μπαταρίας στην πρίζα.

Φως αναμμένο: Φορτίζει

Φως σβηστό: Ολοκλήρωση φόρτισης

Χρόνος φόρτισης	Περίπου 250 λεπτά
-----------------	-------------------

- Χρόνος που χρειάζεται για την πλήρη φόρτιση μιας τελειώς άδειας μπαταρίας σε θερμοκρασία 25°C.
- Η λυχνία CHARGE σβήνει όταν ολοκληρωθεί η φόρτιση.

Για τις Η.Π.Α. και τον Καναδά

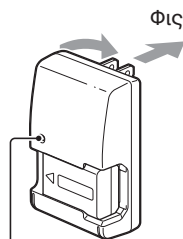

Λυχνία CHARGE

Για τις χώρες/περιοχές εκτός Η.Π.Α. και Καναδά

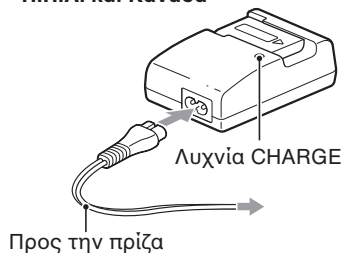

### Σημειώσεις

- Ο χρόνος φόρτισης διαφέρει, ανάλογα με την εναπομένουσα ενέργεια της μπαταρίας και τις συνθήκες φόρτισης.
- Συστήνουμε να φορτίζετε τη μπαταρία σε θερμοκρασία περιβάλλοντος μεταξύ 10°C και 30°C. Ενδέχεται να μην μπορείτε να φορτίσετε ικανοποιητικά τη μπαταρία έξω από αυτό το εύρος θερμοκρασιών.
- Συνδέστε τον φορτιστή της μπαταρίας σε μια πρίζα που βρίσκεται σε κοντινή απόσταση.



## Τοποθέτηση της μπαταρίας/κάρτας μνήμης (πωλείται χωριστά)

**1** Ανοίξτε το κάλυμμα πιέζοντας τον μοχλό ανοίγματος του καλύμματος.

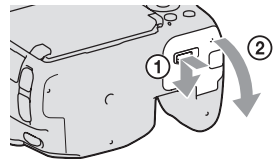

**2** Εισάγετε την μπαταρία μέχρι μέσα ενώ πιέζετε τον μοχλό κλειδώματος με την άκρη της μπαταρίας.

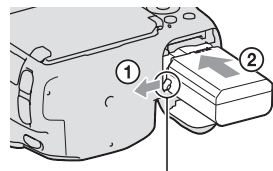

Μοχλός κλειδώματος

**3** Τοποθετήστε μια κάρτα μνήμης.  
• Με την κομμένη γωνία προσανατολισμένη όπως φαίνεται στην εικόνα, εισάγετε την κάρτα μνήμης μέχρι να κάνει κλικ.

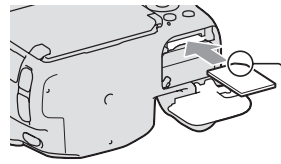

Βεβαιωθείτε ότι η κομμένη γωνία είναι σωστά προσανατολισμένη.

**4** Κλείστε το κάλυμμα.

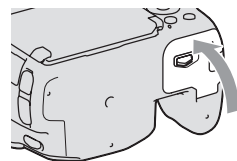

# Προετοιμασία της φωτογραφικής μηχανής

Τοποθέτηση της μπαταρίας/κάρτας μνήμης (πωλείται χωριστά)

## Για να αφαιρέσετε την μπαταρία

Θέστε εκτός λειτουργίας τη φωτογραφική μηχανή και μετατοπίστε τον μοχλό κλειδώματος σύμφωνα με την κατεύθυνση του βέλους 10 δευτερόλεπτα αφού θέσετε τη φωτογραφική μηχανή εκτός λειτουργίας και στη συνέχεια αφαιρέστε τη μπαταρία. Προσέξτε να μην σας πέσει η μπαταρία.

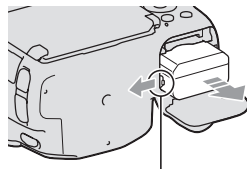

Μοχλός κλειδώματος

## Για να αφαιρέσετε την κάρτα μνήμης

Βεβαιωθείτε ότι δεν είναι φωτισμένη η λυχνία προσπέλασης και στη συνέχεια ανοίξτε το κάλυμμα και ωθήστε την κάρτα μνήμης μια φορά προς τα μέσα.

## Για να ελέγξετε την εναπομένουσα ενέργεια της μπαταρίας

Η παρεχόμενη μπαταρία είναι μια μπαταρία ιόντων λιθίου η οποία μπορεί να ανταλλάσσει διάφορα δεδομένα σχετικά με τις συνθήκες λειτουργίας με τη φωτογραφική μηχανή σας. Εμφανίζεται ο εναπομένον χρόνος διάρκειας της μπαταρίας σε μορφή ποσοστού επί τοις εκατό, ανάλογα με τις συνθήκες χρήσης της φωτογραφικής μηχανής σας.

Στάθμη μπαταρίας						“Μπαταρία εξαντλημένη”
	Υψηλή  Χαμηλή					Δεν μπορείτε να τραβήξετε άλλες φωτογραφίες.

## Διαθέσιμες κάρτες μνήμης

Μπορείτε να χρησιμοποιήσετε τους παρακάτω τύπους καρτών μνήμης με αυτή τη φωτογραφική μηχανή. Ωστόσο, δεν είναι εγγυημένη η λειτουργία όλων των τύπων καρτών μνήμης με αυτή τη φωτογραφική μηχανή.

Τύπος κάρτας μνήμης	Φωτο-γραφίες	Ταινίες	Ονομασία σε αυτό το εγχειρίδιο
Memory Stick PRO Duo	✓	✓ (Mark 2)	Memory Stick PRO Duo
Memory Stick PRO-HG Duo	✓	✓	
Κάρτα μνήμης SD	✓	✓ (Κλάσης 4 ή ταχύτερη)	Κάρτα SD
Κάρτα μνήμης SDHC	✓	✓ (Κλάσης 4 ή ταχύτερη)	
Κάρτα μνήμης SDXC	✓	✓ (Κλάσης 4 ή ταχύτερη)	

• Δεν μπορείτε να χρησιμοποιήσετε κάρτες MultiMediaCard.

**Σημείωση**

- Οι εικόνες που εγγράφονται σε κάρτα μνήμης SDXC δεν μπορούν να εισαχθούν ή να αναπαραχθούν σε υπολογιστές ή συσκευές AV που δεν είναι συμβατές με το exFAT. Βεβαιωθείτε ότι η συσκευή είναι συμβατή με το exFAT πριν τη συνδέσετε με τη φωτογραφική μηχανή. Αν συνδέσετε τη φωτογραφική μηχανή με μη συμβατή συσκευή, ίσως εμφανιστεί η προτροπή να διαμορφώσετε την κάρτα. Μη διαμορφώνετε ποτέ την κάρτα σε απάντηση αυτής της προτροπής, γιατί θα διαγραφούν όλα τα δεδομένα που περιέχει η κάρτα (το exFAT είναι το σύστημα αρχείων που χρησιμοποιείται στις κάρτες μνήμης SDXC).

## Προσαρμογή ενός φακού

### 1 Αφαιρέστε το κάλυμμα του σώματος από τη φωτογραφική μηχανή και το κάλυμμα συσκευασίας από το πίσω μέρος του φακού.

- Όταν αλλάζετε το φακό, πραγματοποιήστε γρήγορα την αλλαγή μακριά από μέρη με σκόνη για να αποφύγετε την είσοδο σκόνης στο εσωτερικό της φωτογραφικής μηχανής.
- Όταν πραγματοποιείτε λήψη, αφαιρέστε το πρόσθιο κάλυμμα φακού από το μπροστινό μέρος του φακού.

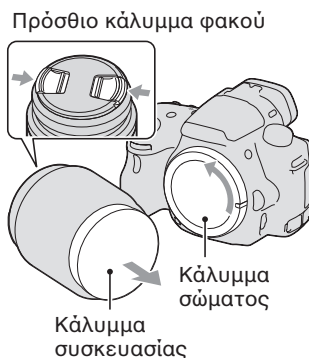

### 2 Προσαρμόστε το φακό ευθυγραμμίζοντας τις πορτοκαλί ενδείξεις (δείκτες τοποθέτησης) που υπάρχουν στον φακό και στη φωτογραφική μηχανή.



### 3 Στρέψτε τον φακό δεξιόστροφα μέχρι να κάνει κλικ και να κλειδώσει στη θέση του.

- Φροντίστε να τοποθετήσετε ίσια το φακό.

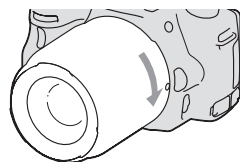

#### Σημειώσεις

- Όταν προσαρμόζετε ένα φακό, μην πιέζετε το πλήκτρο απελευθέρωσης του φακού.
- Μην χρησιμοποιείτε δύναμη όταν προσαρμόζετε ένα φακό.
- Οι φακοί E-mount δεν είναι συμβατοί με αυτή τη φωτογραφική μηχανή.
- Όταν χρησιμοποιείτε ένα φακό ο οποίος διαθέτει μια υποδοχή τριπόδου, προσαρμόστε το φακό στο τρίποδο χρησιμοποιώντας την παρεχόμενη υποδοχή τριπόδου για να ισορροπήσετε το βάρος του φακού.
- Όταν μεταφέρετε τη φωτογραφική μηχανή ενώ είναι προσαρμοσμένος σε αυτή ο φακός, φροντίστε να κρατάτε σταθερά τόσο τη φωτογραφική μηχανή, όσο και το φακό.
- Μην πιάνετε κανένα μέρος του φακού που προεξέχει και χρησιμοποιείται για τη ρύθμιση της εστίασης ή του ζουμ.

## Για να προσαρμόσετε μια καλύπτρα φακού

Συστήνεται να χρησιμοποιείτε μια καλύπτρα φακού για να περιορίσετε τις λάμπσεις και να εξασφαλίσετε την καλύτερη δυνατή ποιότητα εικόνας.

Προσαρμόστε την καλύπτρα στην υποδοχή στην άκρη του φακού και περιστρέψτε τη δεξιόστροφα μέχρι να κάνει κλικ.

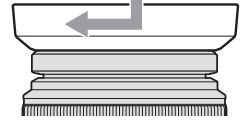

### Σημειώσεις

- Δεν περιλαμβάνεται καλύπτρα φακού με το φακό DT 18-55 mm F 3.5-5.6 SAM. Μπορείτε να χρησιμοποιήσετε μια καλύπτρα φακού ALC-SH108 (πωλείται χωριστά).
- Η καλύπτρα φακού ενδέχεται να παρεμποδίζει το φως από το φλας. Όταν χρησιμοποιείτε το φλας, αφαιρέστε την καλύπτρα φακού.
- Κατά την αποθήκευση, γυρίστε ανάποδα την καλύπτρα φακού και τοποθετήστε τη στο φακό ανάποδα.

## Σημείωση σχετικά με την αλλαγή του φακού

Όταν αλλάζετε το φακό, αν εισχωρήσουν σκόνη ή σκουπιδάκια μέσα στη φωτογραφική μηχανή και παραμείνουν στην επιφάνεια του αισθητήρα εικόνας (της διάταξης που λειτουργεί ως φιλμ), ενδέχεται να εμφανίζονται στην εικόνα, ανάλογα με το περιβάλλον λήψης.

Η φωτογραφική μηχανή είναι εξοπλισμένη με μια λειτουργία προστασίας από τη σκόνη για να αποτρέψει την παραμονή σκόνης πάνω στον αισθητήρα εικόνας. Ωστόσο, πραγματοποιήστε γρήγορα την αλλαγή του φακού, σε ένα σημείο χωρίς πολλή σκόνη όταν προσαρμόζετε/αφαιρείτε ένα φακό.

## Ενεργοποίηση της φωτογραφικής μηχανής και ρύθμιση του ρολογιού

Όταν θέσετε τη φωτογραφική μηχανή σε λειτουργία για πρώτη φορά, εμφανίζεται η οθόνη ρύθμισης ημερομηνίας/ώρας.

**1 Τοποθετήστε το διακόπτη POWER στη θέση ON για να θέσετε σε λειτουργία τη φωτογραφική μηχανή.**  
Εμφανίζεται η οθόνη ρύθμισης ημερομηνίας και ώρας.

- Για να θέσετε τη φωτογραφική μηχανή εκτός λειτουργίας, τοποθετήστε τον στο OFF.

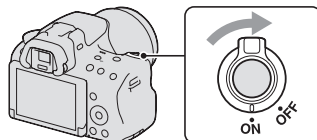

**2 Επιβεβαιώστε ότι έχει επιλεγεί το [Enter] στην οθόνη LCD και στη συνέχεια πιέστε το κέντρο του πλήκτρου ελέγχου.**

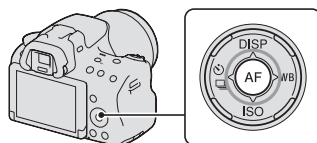

**3 Επιλέξτε την περιοχή σας με τα ◀/▶ στο πλήκτρο ελέγχου και στη συνέχεια πιέστε το κέντρο του πλήκτρου ελέγχου.**

**4 Επιλέξτε κάθε στοιχείο με τα ◀/▶ και εισάγετε τις αριθμητικές τιμές με τα ▲/▼.**

**[Θερινή Ώρα:] (Daylight Svg.):** Ενεργοποιεί ή απενεργοποιεί τη ρύθμιση θερινής ώρας.

**[Μορφή Ημερομηνίας] (Date Format):**

Επιλέγει τη μορφή εμφάνισης της ημερομηνίας.

- Τα μεσάνυχτα υποδεικνύονται ως 12:00 AM και το μεσημέρι ως 12:00 PM.

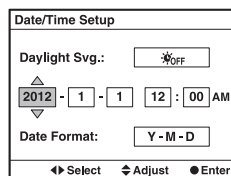
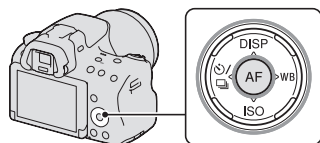

**5 Επαναλάβετε το βήμα 4 για να ρυθμίσετε και τα άλλα στοιχεία και στη συνέχεια πιέστε το κέντρο του πλήκτρου ελέγχου.**

---

**6 Επιβεβαιώστε ότι είναι επιλεγμένο το [Enter] και στη συνέχεια πιέστε το κέντρο του πλήκτρου ελέγχου.**

---

**Για να ακυρώσετε τη ρύθμιση ημερομηνίας/ώρας**

Πιέστε το πλήκτρο MENU.

**Για να ρυθμίσετε ξανά την ημερομηνία/ώρα**

Όταν θέτετε σε λειτουργία τη φωτογραφική μηχανή για πρώτη φορά, εμφανίζεται αυτόματα η οθόνη ρύθμισης ημερομηνίας/ώρας. Την επόμενη φορά, ρυθμίστε την ημερομηνία και την ώρα από το μενού.

**Πλήκτρο MENU → 1 → [Ρύθμιση Ημερομηνίας/Ωρας]  
(Date/Time Setup)**

**Για να ρυθμίσετε ξανά την περιοχή**

Μπορείτε να ρυθμίσετε την περιοχή που χρησιμοποιείτε τη φωτογραφική μηχανή. Αυτό σας επιτρέπει να επιλέξετε την περιοχή όταν χρησιμοποιείτε τη φωτογραφική μηχανή στο εξωτερικό.

**Πλήκτρο MENU → 1 → [Ρύθμιση Περιοχής] (Area Setting)**

**Διατήρηση της ρύθμισης ημερομηνίας και ώρας**

Αυτή η φωτογραφική μηχανή έχει μια εσωτερική επαναφορτιζόμενη μπαταρία για τη διατήρηση της ημερομηνίας και της ώρας και άλλων ρυθμίσεων, ανεξάρτητα από το αν είναι ενεργοποιημένη ή απενεργοποιημένη ή αν είναι εγκατεστημένη ή όχι η μπαταρία.

# Λήψη και προβολή φωτογραφιών

## Λήψη φωτογραφιών

Η λειτουργία “Intelligent Auto” σας επιτρέπει να πραγματοποιήσετε εύκολα λήψη οποιουδήποτε θέματος, κάτω από οποιεσδήποτε συνθήκες διότι η φωτογραφική μηχανή επιλέγει τις κατάλληλες ρυθμίσεις ανάλογα με την περίπτωση.

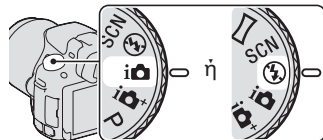

Επιλέξτε το  όταν πραγματοποιείτε λήψη σε ένα χώρο στον οποίο δεν επιτρέπεται η χρήση του φλας.

### 1 Τοποθετήστε τον επιλογέα θέσης λειτουργίας στη θέση ή (Χωρίς φλας).





### 2 Κρατήστε τη φωτογραφική μηχανή και κοιτάξτε μέσα από την οθόνη LCD ή το σκόπευτρο.

### 3 Τοποθετήστε το θέμα που επιθυμείτε μέσα στην περιοχή αυτόματης εστίασης.

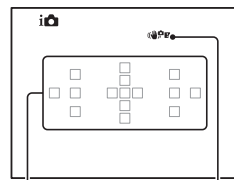
- Αν αναβοσβήνει η ένδειξη   (Προειδοποίηση κουνήματος φωτογραφικής μηχανής), τραβήξτε προσεκτικά τη φωτογραφία κρατώντας σταθερά τη φωτογραφική μηχανή, ή χρησιμοποιείτε ένα τρίποδο.
- Αν η φωτογραφική μηχανή αναγνωρίσει το σκηνικό λήψης, εμφανίζεται το εικονίδιο Αναγνώρισης Σκηνικού στην οθόνη και εφαρμόζονται οι κατάλληλες ρυθμίσεις για αυτό το σκηνικό.



Ένδειξη   (Προειδοποίηση κουνήματος φωτογραφικής μηχανής)

Περιοχή αυτόματης εστίασης (AF)

### 4 Αν χρησιμοποιείτε ένα φακό ζουμ, στρέψτε το δακτύλιο ζουμ και στη συνέχεια αποφασίστε ποιο θα είναι το πλάνο σας.

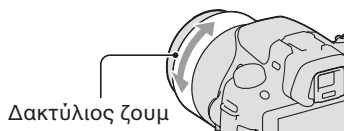



## 5 Πιέστε το κλείστρο μέχρι τη μέση για να εστιάσετε.

Όταν επιβεβαιωθεί η εστίαση, φωτίζεται η ένδειξη ● ή ● (Ένδειξη εστίασης).

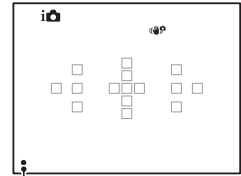
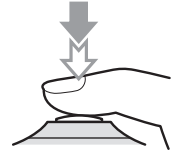

Ένδειξη εστίασης

## 6 Πιέστε το κλείστρο μέχρι κάτω για να τραβήξετε τη φωτογραφία.

- Όταν η φωτογραφική μηχανή ανιχνεύσει και πραγματοποιήσει λήψη ενός προσώπου με το [Αυτόματο Καδράρισμα Πορτρέτου] (Auto Port. Framing) στη θέση [Αυτόματο] (Auto), η εικόνα που συλλαμβάνεται περικόπτεται κατάλληλα αυτόματα. Αποθηκεύεται τόσο η αρχική, όσο και η περικομμένη εικόνα (σελίδα 30).

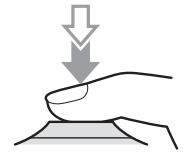

## Λήψη ταινιών

### 1 Πιέστε το πλήκτρο **MOVIE** για να αρχίσετε την εγγραφή.

- Η εγγραφή ταινιών μπορεί να αρχίσει από οποιαδήποτε λειτουργία έκθεσης.
- Η ταχύτητα κλείστρου και το διάφραγμα ρυθμίζονται αυτόματα. Αν θέλετε να επιλέξετε μια συγκεκριμένη τιμή, τοποθετήστε τον επιλογέα θέσης λειτουργίας στη θέση  $\text{M}$  (Ταινία) (σελίδα 29).
- Η φωτογραφική μηχανή εξακολουθεί να ρυθμίζει την εστίαση όταν είναι σε λειτουργία αυτόματης εστίασης.

Πλήκτρο **MOVIE**

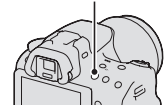

### 2 Πιέστε ξανά το πλήκτρο **MOVIE** για να σταματήσετε την εγγραφή.

#### Σημειώσεις

- Ενδέχεται να εγγραφεί ο ήχος λειτουργίας της φωτογραφικής μηχανής και του φακού κατά τη διάρκεια της εγγραφής μιας ταινίας. Μπορείτε να απενεργοποιήσετε την εγγραφή ήχου ρυθμίζοντας το [Εγγραφή Ήχου] (Audio Recording) στη θέση [Off].
- Ο χρόνος συνεχούς εγγραφής μιας ταινίας μπορεί να είναι μικρότερος, ανάλογα με τη θερμοκρασία του περιβάλλοντος ή την κατάσταση της φωτογραφικής μηχανής. Δείτε το “Σημειώσεις σχετικά με τη συνεχή εγγραφή ταινιών”.
- Όταν εμφανιστεί η ένδειξη [L], η θερμοκρασία της φωτογραφικής μηχανής είναι πολύ υψηλή. Θέστε τη φωτογραφική μηχανή εκτός λειτουργίας και περιμένετε μέχρι να μειωθεί η θερμοκρασία της φωτογραφικής μηχανής.

## Αναπαραγωγή εικόνων

1 Πιέστε το πλήκτρο .

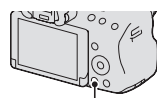

Πλήκτρο 

2 Πλήκτρο MENU →  1 → [Λειτουργία Προβολής] (View Mode) → Επιλογή της επιθυμητής λειτουργίας

- Για την αναπαραγωγή φωτογραφιών, επιλέξτε το [Προβολή Φακέλου (Φωτογραφίες)] (Folder View (Still)) και για αναπαραγωγή ταινιών, επιλέξτε το [Προβολή Φακέλου (MP4)] (Folder View (MP4)) ή [Προβολή AVCHD] (AVCHD View), ανάλογα με τον τύπο του αρχείου.

3 Επιλέξτε μια εικόνα με τα  του πλήκτρο ελέγχου.

- Για αναπαραγωγή μιας ταινίας, πιέστε το κέντρο του πλήκτρο ελέγχου.

Κατά τη διάρκεια της αναπαραγωγής μιας ταινίας	Χειρισμός πλήκτρο ελέγχου/επιλογή ελέγχου
Παύση/συνέχιση	●
Γρήγορη κίνηση εμπρός	▶
Γρήγορη κίνηση πίσω	◀
Αργή κίνηση εμπρός	Περιστρέψτε τον επιλογέα ελέγχου προς τα δεξιά κατά τη διάρκεια της παύσης
Αργή κίνηση πίσω	Περιστρέψτε τον επιλογέα ελέγχου προς τα αριστερά κατά τη διάρκεια της παύσης • Η ταινία αναπαράγεται καρέ-καρέ.
Ρύθμιση έντασης ήχου	▼ → ▲/▼
Εμφάνιση πληροφοριών	▲

### Σημείωση

- Οι ταινίες που έχουν εγγραφεί με άλλες συσκευές ενδέχεται να μην αναπαράγονται από αυτή τη φωτογραφική μηχανή.

### Διαγραφή εικόνων (Delete)

Από τη στιγμή που θα διαγράψετε μια εικόνα, δεν μπορείτε να την επαναφέρετε. Ελέγξτε πρώτα αν θέλετε να διαγράψετε την εικόνα ή όχι.

#### Σημείωση

- Οι προστατευμένες εικόνες δεν μπορούν να διαγραφούν.

### Διαγραφή της εικόνας που εμφανίζεται

**1** Εμφανίστε την εικόνα που θέλετε να διαγράψετε και πιέστε το πλήκτρο .

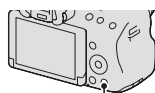

Πλήκτρο 

**2** Επιλέξτε το [Διαγραφή] (Delete) με το **▲** του πλήκτρου ελέγχου και στη συνέχεια πιέστε το κέντρο του πλήκτρου ελέγχου.

# Λήψη φωτογραφιών ανάλογα με το θέμα σας

## Λήψη με τις διάφορες λειτουργίες λήψης

Τοποθετήστε τον επιλογέα θέσης λειτουργίας στην κατάλληλη θέση.



Η φωτογραφική μηχανή διαθέτει τις παρακάτω λειτουργίες λήψης:

<b>i</b> (Intelligent Auto)/ Ⓜ (Χωρίς Φλας)	Η λειτουργία “Intelligent Auto” σας επιτρέπει να πραγματοποιήσετε εύκολα λήψη οποιουδήποτε θέματος, κάτω από οποιοσδήποτε συνθήκες διότι η φωτογραφική μηχανή επιλέγει τις κατάλληλες ρυθμίσεις ανάλογα με την περίπτωση. Επιλέξτε το “Χωρίς Φλας” (Flash Off) όταν θέλετε να πραγματοποιήσετε λήψη χωρίς φλας.
<b>i+</b> (Superior Auto)	Η φωτογραφική μηχανή αναγνωρίζει και αξιολογεί τις συνθήκες λήψης και επιλέγονται αυτόματα οι κατάλληλες ρυθμίσεις. Η φωτογραφική μηχανή αποθηκεύει μια κατάλληλη εικόνα συνδυάζοντας ή διαχωρίζοντας εικόνες, ανάλογα με την περίπτωση.
<b>SCN</b> (Επιλογή Σκηνικού)	Η επιλογή της κατάλληλης λειτουργίας ανάλογα με το θέμα ή τις συνθήκες λήψης σας επιτρέπει να τραβήξετε φωτογραφίες με ρυθμίσεις πιο κατάλληλες για το θέμα σας.
<b>Ⓜ</b> (Sweep Panorama)	Επιτρέπει τη λήψη πανοραμικών εικόνων.
<b>3D</b> (3D Sweep Panorama)	Επιτρέπει τη λήψη πανοραμικών εικόνων 3D για αναπαραγωγή σε μια TV συμβατή με 3D.
<b>T</b> (Cont. Priority AE)	Η φωτογραφική μηχανή πραγματοποιεί συνεχώς λήψη όσο είναι πιεσμένο το κλείστρο. Η φωτογραφική μηχανή καταγράφει συνεχώς εικόνες με μέγιστο ρυθμό περίπου 7 εικόνες το δευτερόλεπτο.
<b>Ⓜ</b> (Ταινία)	Σας επιτρέπει να πραγματοποιήσετε λήψη ταινιών ρυθμίζοντας χειροκίνητα την έκθεση (ταχύτητα κλείστρου και τιμή διαφράγματος).
<b>P</b> (Αυτόματο Πρόγραμμα)	Σας επιτρέπει να πραγματοποιήσετε λήψη με αυτόματη ρύθμιση της έκθεσης (ταχύτητα κλείστρου και τιμή διαφράγματος). Οι άλλες ρυθμίσεις μπορούν να πραγματοποιηθούν χειροκίνητα.
<b>A</b> (Προτεραιότητα Διαφράγματος)	Σας επιτρέπει να πραγματοποιήσετε λήψη αφού ρυθμίσετε χειροκίνητα το διάφραγμα χρησιμοποιώντας τον επιλογέα ελέγχου.
<b>S</b> (Προτεραιότητα Ταχύτητας Κλείστρου)	Σας επιτρέπει να πραγματοποιήσετε λήψη αφού ρυθμίσετε χειροκίνητα την ταχύτητα χρησιμοποιώντας τον επιλογέα ελέγχου.
<b>M</b> (Χειροκίνητη Έκθεση)	Σας επιτρέπει να πραγματοποιήσετε λήψη αφού ρυθμίσετε χειροκίνητα την έκθεση (ταχύτητα κλείστρου και τιμή διαφράγματος) χρησιμοποιώντας τον επιλογέα ελέγχου.

## Λειτουργίες που μπορούν να επιλεγούν με το πλήκτρο Fn (Λειτουργιών)

Οι λειτουργίες που μπορούν να επιλεγούν με το πλήκτρο Fn είναι οι παρακάτω:

<b>Επιλογή Σκηνικού</b>	Επιλέγει την κατάλληλη θέση λειτουργίας μεταξύ των προεπιλεγμένων ρυθμίσεων της Επιλογής Σκηνικού ανάλογα με τις συνθήκες λήψης. (Πορτρέτο/Δράση στα Σπορ/Μάκρο/Τοπίο/Ηλιοβασιλευμα/Νυχτερινή Σκηνή/Λήψη με το Χέρι στο Ημίφως/Νυχτερινό Πορτρέτο)
<b>Ταινία</b>	Επιλέγει τη λειτουργία έκθεσης που ταιριάζει με το θέμα ή το εφέ σας. (P/A/S/M)
<b>Λειτουργία οδήγησης</b>	Ρυθμίζει τη λειτουργία οδήγησης, όπως για παράδειγμα τη συνεχή λήψη. (Single Shooting/Cont. Shooting/Self-timer/Bracket: Cont./Single Bracket/WB bracket)
<b>Λειτουργία φλας</b>	Ρυθμίζει τη λειτουργία φλας. (Χωρίς Φλας, Αυτόματο Φλας, Φλας Γεμίσματος, Αργός Συγχρονισμός, Οπίσθιος Συγχρονισμός, Ασύρματο)
<b>Λειτουργία αυτόματης εστίασης</b>	Επιλέγει τη μέθοδο εστίασης ανάλογα με την κίνηση του θέματος. (Single-shot AF/Automatic AF/Continuous AF)
<b>Περιοχή AF</b>	Επιλέγει την περιοχή εστίασης. (Ευρεία/Ζώνη/Σημειακή/Τοπική)
<b>Παρακολούθηση Θέματος</b>	Διατηρεί ένα θέμα εστιασμένο ενώ το παρακολουθεί. (On/Off)
<b>Ανίχνευση Χαμόγελου/ Προσώπων</b>	Συλλαμβάνει αυτόματα τα πρόσωπα των ανθρώπων με τη βέλτιστη εστίαση και έκθεση./Πραγματοποιεί λήψη όταν ανιχνευτεί ένα χαμόγελο. (Face Detection Off/Face Detection On (Regist. Faces)/Face Detection On/Smile Shutter)
<b>Αυτόματο Καθάρισμα Πορτρέτων</b>	Αναλύει το σκηνικό λήψης κατά τη σύλληψη ενός προσώπου και αποθηκεύει αυτόματα άλλη μια εικόνα με καλά ισορροπημένη σύνθεση. (Auto/Off)
<b>ISO</b>	Ρυθμίζει την ευαισθησία στο φως. Όσο μεγαλύτερος είναι ο αριθμός, τόσο πιο γρήγορη είναι η ταχύτητα κλείστρου. (Multi Frame Noise Reduct./ISO AUTO έως 16000)
<b>Λειτουργία φωτομέτρησης</b>	Επιλέγει τη μέθοδο μέτρησης της φωτεινότητας. (Πολλαπλών τμημάτων/Κεντροβαρής/Σημειακή)
<b>Αντιστάθμιση φλας</b>	Ρυθμίζει την ένταση του φλας. (+2.0EV έως -2.0EV)

## Λειτουργίες που επιλέγονται με το πλήκτρο MENU

<b>Ισορροπία λευκού</b>	Ρυθμίζει τους χρωματικούς τόνους της εικόνας. (Αυτόματη Ισορροπία Λευκού/Φως Ημέρας/Σκιά/ Συννεφιά/Λαμπτήρες Πυράκτωσης/Λαμπτήρες Φθορισμού: Θερμό Λευκό/Λαμπτήρες Φθορισμού: Ψυχρό Λευκό/Λαμπτήρες Φθορισμού: Λευκό Ημέρας/Λαμπτήρες Φθορισμού: Φως Ημέρας/Φλας/Θερμοκρασία Χρώματος/Φίλτρο Χρώματος/Προσωπική Ρύθμιση)
<b>DRO/Auto HDR</b>	Αντισταθμίζει τη φωτεινότητα και την αντίθεση αυτόματα. (Off/D-Range Optimizer/Auto HDR)
<b>Δημιουργικό Στυλ</b>	Επιλέγει την επιθυμητή επεξεργασία εικόνας. (Τυπική/Ζώντανά Χρώματα/Πορτρέτο/Τοπίο/Ηλιοβασίλεμα/Ασπρόμαυρη)
<b>Εφέ Εικόνας</b>	Πραγματοποιεί λήψη με το επιθυμητό εφέ φίλτρου για την επίτευξη μεγαλύτερης εκφραστικότητας. (Off/Κάμερα-Παιχνίδι/Ποπ Χρώμα/Posterization/Φωτογραφία Ρετρό/Soft High- key/Επιμέρους Χρώμα/Μονόχρωμη Υψηλής Αντίθεσης/Απαλή Εστίαση/Πίνακας HDR/Μονόχρωμο με Πλούσιους τόνους/Μινιατούρα)

## Λειτουργίες που επιλέγονται με το πλήκτρο MENU

Μπορείτε να πραγματοποιήσετε τις βασικές ρυθμίσεις για τη φωτογραφική μηχανή συνολικά, ή να εκτελέσετε λειτουργίες όπως λήψη, αναπαραγωγή, ή άλλους χειρισμούς.

Πιέστε το πλήκτρο MENU, επιλέξτε το επιθυμητό στοιχείο με τα ▲/▼/◀/▶ του πλήκτρου ελέγχου και πιέστε το κέντρο του πλήκτρου ελέγχου.

Επιλέξτε μια σελίδα του μενού

Επιλέξτε ένα στοιχείο του μενού

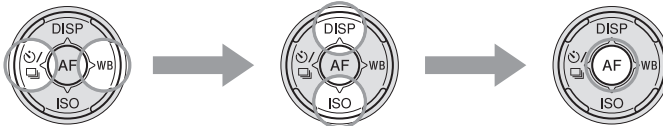

# Χρήση της λειτουργίας οδήγησης της φωτογραφικής μηχανής

## Οδηγός Λειτουργιών της Φωτογραφικής μηχανής (In-Camera Guide)

Όταν πιέσετε το πλήκτρο **?** (In-Camera Guide) στην οθόνη Fn ή την οθόνη μενού, εμφανίζεται αυτόματα ένας οδηγός ανάλογα με την επιλεγμένη λειτουργία ή ρύθμιση. Επιλέξτε μη διαθέσιμες λειτουργίες ή ρυθμίσεις στην οθόνη Fn και στη συνέχεια πιέστε το κέντρο του πλήκτρου ελέγχου για να εμφανιστεί η κατάλληλη διαδικασία για να τις ενεργοποιήσετε.

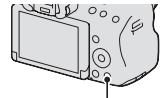

Πλήκτρο **?**  
(In-Camera Guide)

## Συμβουλές Λήψης

Η φωτογραφική μηχανή εμφανίζει συμβουλές λήψης ανάλογα με την επιλεγμένη λειτουργία λήψης.

### 1 Πιέστε το πλήκτρο **?** (In-Camera Guide) ενώ εμφανίζεται η οθόνη πληροφοριών εγγραφής.

Εμφανίζεται αυτόματα μια λίστα συμβουλών λήψης ανάλογα με το επιλεγμένο θέμα.

### 2 Επιλέξτε την επιθυμητή συμβουλή λήψης με τα **▲/▼** του πλήκτρου ελέγχου και στη συνέχεια πιέστε το κέντρο του πλήκτρου ελέγχου.

Εμφανίζεται η συμβουλή λήψης.

- Μπορείτε να μετακινήσετε την οθόνη με τα **▲/▼**.
- Μπορείτε να επιλέξετε το στοιχείο με τα **◀/▶**.

### Για να αποκτήσετε πρόσβαση σε όλες τις συμβουλές λήψης

Μπορείτε να πραγματοποιήσετε αναζήτηση ανάμεσα σε όλες τις συμβουλές λήψης από το μενού.

Χρησιμοποιείτε αυτό το στοιχείο όταν θέλετε να διαβάσετε συμβουλές λήψης που έχετε ξαναδεί.

**Πλήκτρο MENU → 3 → [Λίστα Συμβουλών Λήψης] (Shooting Tip List) → Επιλογή της επιθυμητής συμβουλής λήψης.**



# Προβολή εικόνων σε έναν υπολογιστή

## Χρήση με τον υπολογιστή σας

Στο παρεχόμενο CD-ROM περιέχονται οι ακόλουθες εφαρμογές, οι οποίες επιτρέπουν μεγαλύτερη ευελιξία στη χρήση των εικόνων που λαμβάνετε με τη φωτογραφική μηχανή σας.

- "Image Data Converter"

Μπορείτε να ανοίξετε αρχεία εικόνας που έχουν εγγραφεί στο φορμά RAW.

- "PlayMemories Home"

Μπορείτε να εισάγετε φωτογραφίες ή ταινίες που έχουν εγγραφεί με τη φωτογραφική μηχανή στον υπολογιστή σας για να τις δείτε, καθώς και να χρησιμοποιήσετε διάφορες χρήσιμες λειτουργίες για να βελτιώσετε τις εικόνες που έχετε τραβήξει.

Για σημειώσεις σχετικά με την εγκατάσταση, δείτε επίσης στη σελίδα 35.

### Σημειώσεις

- Χρησιμοποιήστε το "Image Data Converter" για να αναπαράγετε εικόνες RAW.
- Το "PlayMemories Home" δεν είναι συμβατό με τους υπολογιστές Mac. Όταν αναπαράγετε εικόνες σε υπολογιστές Mac, χρησιμοποιήστε την κατάλληλη εφαρμογή λογισμικού που παρέχεται με τον υπολογιστή Mac.

## Προτεινόμενο περιβάλλον υπολογιστή (Windows)

Προτείνεται το παρακάτω περιβάλλον υπολογιστή όταν χρησιμοποιείτε το παρεχόμενο λογισμικό και εισάγετε εικόνες μέσω μιας σύνδεσης USB.

<b>Λειτουργικό Σύστημα (OS) (προεγκατεστημένο)</b>	Microsoft Windows XP* SP3/Windows Vista** SP2/ Windows 7 SP1
<b>"PlayMemories Home"</b>	<b>CPU:</b> Intel Pentium III 800 MHz ή ταχύτερος (Για αναπαραγωγή/επεξεργασία ταινιών HD: Intel Core Duo 1.66 GHz ή ταχύτερος, Intel Core 2 Duo 1.66 GHz ή ταχύτερος, Intel Core 2 Duo 2.26 GHz ή ταχύτερος (AVC HD (FX/FH)), Intel Core 2 Duo 2.40 GHz ή ταχύτερος (AVC HD (PS))) <b>Μνήμη:</b> Windows XP 512 MB ή μεγαλύτερη (Συστήνεται 1 GB ή μεγαλύτερη), Windows Vista/Windows 7 1 GB ή μεγαλύτερη <b>Σκληρός Δίσκος:</b> Απαιτούμενος χώρος δίσκου για εγκατάσταση – περίπου 500 MB <b>Οθόνη:</b> Ανάλυση οθόνης-1024×768 κουκκίδες ή μεγαλύτερη
<b>"Image Data Converter Ver. 4"</b>	<b>CPU/Μνήμη:</b> Pentium 4 ή ταχύτερος/1 GB ή μεγαλύτερη <b>Οθόνη:</b> 1024 × 768 κουκκίδες ή μεγαλύτερη

\* Δεν υποστηρίζονται οι εκδόσεις 64 bit και Starter. Για τη λειτουργία δημιουργίας δίσκων απαιτείται το Windows Image Mastering API (IMAPI) Ver. 2.0 ή μεταγενέστερο.

\*\* Δεν υποστηρίζεται η έκδοση Starter.

## Προτεινόμενο περιβάλλον υπολογιστή (Mac)

Προτείνεται το παρακάτω περιβάλλον υπολογιστή όταν χρησιμοποιείτε το παρεχόμενο λογισμικό και εισάγετε εικόνες μέσω μιας σύνδεσης USB.

<b>Λειτουργικό Σύστημα (OS) (προεγκατεστημένο)</b>	<b>Σύνδεση USB:</b> Mac OS X v10.3 – 10.7 “ <b>Image Data Converter Ver. 4</b> ”: Mac OS X v10.5, 10.6 (Snow Leopard), 10.7 (Lion)
<b>“Image Data Converter SR Ver. 4”</b>	<b>Επεξεργαστής:</b> Intel Core Solo/Core Duo/Core 2 Duo ή ταχύτερος <b>Μνήμη:</b> συστήνεται 1 GB ή περισσότερη. <b>Ανάλυση Οθόνης:</b> 1024 × 768 κουκκίδες ή περισσότερες

### Σημειώσεις

- Η λειτουργία δεν είναι εγγυημένη για περιβάλλοντα υπολογιστή τα οποία αναβαθμίστηκαν στα παραπάνω λειτουργικά συστήματα, ή για περιβάλλον με πολλαπλά λειτουργικά συστήματα.
- Εάν συνδέσετε συγχρόνως δύο ή περισσότερες συσκευές USB σε έναν προσωπικό υπολογιστή, μερικές συσκευές, συμπεριλαμβανομένης αυτής της φωτογραφικής μηχανής, ενδέχεται να μη λειτουργούν, ανάλογα με τον τύπο των συσκευών USB που χρησιμοποιείτε.
- Η σύνδεση με έναν δίαυλο USB που είναι συμβατός με το USB Υψηλής Ταχύτητας (συμβατός με USB 2.0) επιτρέπει προηγμένη μεταφορά δεδομένων (μεταφορά υψηλής ταχύτητας), διότι αυτή η φωτογραφική μηχανή είναι συμβατή με το USB Υψηλής Ταχύτητας (συμβατή με USB 2.0).
- Η επικοινωνία μεταξύ της φωτογραφικής μηχανής και του υπολογιστή σας μπορεί να μην επανέλθει μετά την επαναφορά του υπολογιστή από την κατάσταση αναμονής ή αδρανοποίησης.

---

# Χρήση του λογισμικού

## Εγκατάσταση του λογισμικού (Windows)

Συνδεθείτε ως Διαχειριστής Συστήματος.

---

### 1 Θέστε σε λειτουργία τον υπολογιστή σας και εισάγετε το παρεχόμενο CD-ROM στον οδηγό CD-ROM.

Εμφανίζεται η οθόνη του μενού εγκατάστασης.

- Εάν δεν εμφανιστεί η οθόνη, κάντε διπλό κλικ στο [Υπολογιστής] (Στα Windows XP: [Ο Υπολογιστής Μου]) →  (PMHOME) → [Install.exe].
- Αν εμφανιστεί η οθόνη Αυτόματης Αναπαραγωγής (AutoPlay), επιλέξτε το “Run Install.exe” και ακολουθήστε τις οδηγίες που εμφανίζονται στην οθόνη για να προχωρήσετε με την εγκατάσταση.

---

### 2 Συνδέστε τη φωτογραφική μηχανή στον υπολογιστή.

---

### 3 Κάντε κλικ στο [Εγκατάσταση].

Βεβαιωθείτε ότι είναι τσεκαρισμένα τόσο το “Image Data Converter” όσο και το “PlayMemories Home” και ακολουθήστε τις οδηγίες στην οθόνη.

- Όταν εμφανιστεί το μήνυμα επιβεβαίωσης επανεκκίνησης, επανεκκινήστε τον υπολογιστή ακολουθώντας τις οδηγίες στην οθόνη.
- Μπορεί να εγκατασταθεί το DirectX ανάλογα με το περιβάλλον συστήματος του υπολογιστή σας.

---

### 4 Αφαιρέστε το CD-ROM μετά την ολοκλήρωση της εγκατάστασης.

Θα εγκατασταθεί το ακόλουθο λογισμικό και θα εμφανιστούν συντομεύσεις στην επιφάνεια εργασίας.

“Image Data Converter”

“PlayMemories Home”

“PlayMemories Home Help Guide” (Βοήθεια PlayMemories Home)

---

#### Σημείωση

- Αν το “PMB” (Picture Motion Browser) που παρέχονταν με φωτογραφικές μηχανές που αγοράστηκαν πριν το 2011 έχει ήδη εγκατασταθεί στον υπολογιστή, το “PMB” αντικαθίσταται από το “PlayMemories Home” και ενδέχεται να μην μπορείτε να χρησιμοποιήσετε κάποιες από τις λειτουργίες του “PMB”.

## Εγκατάσταση του λογισμικού (Mac)

Συνδεθείτε ως Διαχειριστής συστήματος.

**1 Θέστε σε λειτουργία τον υπολογιστή Mac και εισάγετε το παρεχόμενο CD-ROM στον οδηγό CD-ROM.**

**2 Κάντε διπλό κλικ στο εικονίδιο CD-ROM.**

**3 Αντιγράψτε το αρχείο [IDC\_INST.pkg] από το φάκελο [MAC] στο εικονίδιο του σκληρού δίσκου.**

**4 Κάντε διπλό κλικ στο αρχείο [IDC\_INST.pkg] στον φάκελο “αντιγραφή προς”.**

Ακολουθήστε τις οδηγίες στην οθόνη για να ολοκληρώσετε την εγκατάσταση.

## Χρήση του “Image Data Converter”

Με το “Image Data Converter” μπορείτε:

- Να επεξεργαστείτε εικόνες που έχουν εγγραφεί με τη λειτουργία RAW πραγματοποιώντας διάφορες διορθώσεις, όπως τονική καμπύλη και καθαρότητα.
- Να προσαρμόσετε τις εικόνες ως προς την ισορροπία του λευκού, την έκθεση, το δημιουργικό στυλ, κλπ.
- Να αποθηκεύσετε τις εικόνες που εμφανίζονται και υφίστανται επεξεργασία σε έναν υπολογιστή.

Μπορείτε είτε να αποθηκεύσετε τις εικόνες ως δεδομένα RAW, είτε να τις αποθηκεύσετε σε μια μορφή αρχείων γενικής χρήσης.

- Μπορείτε να εμφανίσετε και να συγκρίνετε εικόνες RAW/JPEG που έχουν εγγραφεί με αυτή τη φωτογραφική μηχανή.
- Μπορείτε να αξιολογήσετε τις εικόνες σε μια κλίμακα από το ένα έως το πέντε.
- Μπορείτε να θέσετε έγχρωμες ετικέτες.

Για να χρησιμοποιήσετε το “Image Data Converter”, ανατρέξτε στη Βοήθεια. Κάντε κλικ στο [Έναρξη] → [Όλα τα Προγράμματα] → [Image Data Converter] → [Help] → [Image Data Converter Ver.4].

Ιστοσελίδα υποστήριξης του “Image Data Converter” (Μόνο στα Αγγλικά)  
<http://www.sony.co.jp/ids-se/>

## Χρήση του “PlayMemories Home”

Με το “PlayMemories Home” μπορείτε:

- Να εισάγετε εικόνες που έχετε τραβήξει με τη φωτογραφική μηχανή και να τις εμφανίσετε στην οθόνη του υπολογιστή σας.
- Να οργανώσετε τις εικόνες στον υπολογιστή σε ένα ημερολόγιο με βάση την ημερομηνία λήψης και να τις δείτε.
- Να ρετουσάρετε (Διόρθωση Κοκκινίσματος Ματιών, κλπ.), να εκτυπώσετε και να στείλετε φωτογραφίες με e-mail και να αλλάξετε την ημερομηνία λήψης.
- Να εκτυπώσετε ή να αποθηκεύσετε φωτογραφίες με ημερομηνία.
- Να δημιουργήσετε δίσκους Blu-ray ή δίσκους DVD από ταινίες που είναι σε μορφή AVCHD και έχουν εισαχθεί στον υπολογιστή. (Χρειάζεται σύνδεση στο διαδίκτυο όταν δημιουργείται ένας δίσκος Blu-ray/DVD για πρώτη φορά.)

### Σημειώσεις

- Το “PlayMemories Home” δεν είναι συμβατό με υπολογιστές Mac. Για αναπαραγωγή εικόνων σε υπολογιστές Mac, χρησιμοποιήστε την κατάλληλη εφαρμογή λογισμικού που παρέχεται με τον υπολογιστή Mac.
- Οι ταινίες που έχουν εγγραφεί με ρύθμιση [60i 24M(FX)]/[50i 24M(FX)] ή [24p 24M(FX)]/[25p 24M(FX)] στο [Ρυθμίσεις Εγγραφής] (Record Settings) μετατρέπονται από το “PlayMemories Home” για να δημιουργηθεί ένας δίσκος AVCHD. Η μετατροπή αυτή μπορεί να διαρκέσει μεγάλο χρονικό διάστημα. Επίσης, δεν μπορείτε να δημιουργήσετε ένα δίσκο με την αρχική ποιότητα εικόνας. Αν θέλετε να διατηρήσετε την αρχική ποιότητα εικόνας, θα πρέπει να αποθηκεύσετε τις ταινίες σας σε ένα δίσκο Blu-ray.

Για να χρησιμοποιήσετε το “PlayMemories Home”, ανατρέξτε στο “PlayMemories Home Help Guide” (Βοήθεια “PlayMemories Home”). Κάντε διπλό κλικ στη συντόμευση  (PlayMemories Home Help Guide) στην επιφάνεια εργασίας, ή κάντε κλικ στο [Έναρξη] → [Όλα τα Προγράμματα] → [PlayMemories Home] → [PlayMemories Home Help Guide].

Ιστοσελίδα υποστήριξης του “PlayMemories Home” (μόνο στα Αγγλικά)  
<http://www.sony.co.jp/pmh-se/>

## Κατάλογος εικονιδίων στην οθόνη

### Οθόνη γραφικών (Οθόνη LCD) 1

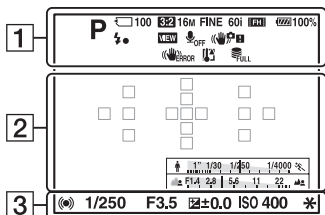

### Εμφάνιση Όλων των Πληροφοριών (Οθόνη LCD)

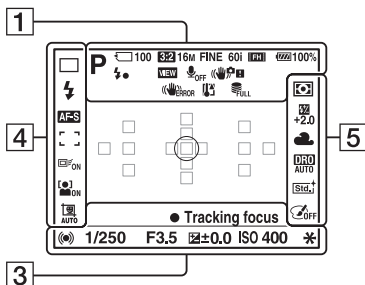

### Αναπαραγωγή (Εμφάνιση Βασικών Πληροφοριών)

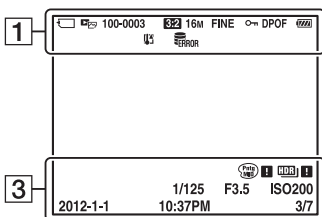

Οθόνη	Ένδειξη
	Λειτουργία έκθεσης (29)
	Εικονίδια Αναγνώρισης Σκηνικού (24)
	Κάρτα μνήμης (17)/Λήψη
100	Αριθμός φωτογραφιών που μπορούν να εγγραφούν
3:2 16:9	Αναλογία διαστάσεων των φωτογραφιών
3D	3D Sweep Panorama
16M 8.4M 4.0M 14M 7.1M 3.4M WIDE STD 16:9	Μέγεθος εικόνας των φωτογραφιών
RAW RAW+J FINE STD	Ποιότητα εικόνας των φωτογραφιών
60i 24p 50i 25p	Ρυθμός καρτέ των ταινιών

Οθόνη	Ένδειξη
	Μέγεθος εικόνας των ταινιών
	Εναπομένουσα ενέργεια μπαταρίας (18)
	Φόρτιση φλας σε εξέλιξη
	Απενεργοποίηση Εφέ
	Χωρίς εγγραφή ήχου για τις ταινίες
	SteadyShot/Προειδοποίηση κουνήματος φωτογραφικής μηχανής
	Σφάλμα SteadyShot
	Προειδοποίηση υπερθέρμανσης (6)
	Αρχείο βάσης δεδομένων γεμάτο/Σφάλμα αρχείου βάσης δεδομένων
	Λειτουργία Προβολής
<b>100-0003</b>	Αριθμός φακέλου-αρχείου
	Προστασία
<b>DPOF</b>	Ρύθμιση DPOF
	Προειδοποίηση εναπομένουσας μπαταρίας (18)

2

Οθόνη	Ένδειξη
	Περιοχή σημειακής φωτομέτρησης (30)
	Περιοχή AF (αυτόματης εστίασης) (30)
	Έξυπνο Ζουμ
	Clear Image Zoom
	Ψηφιακό Ζουμ
	Ένδειξη ταχύτητας κλείστρου
	Ένδειξη διαφράγματος

3

Οθόνη	Ένδειξη
<b>REC 0:12</b>	Χρόνος εγγραφής της ταινίας (m:s) (λεπτά:δευτερόλεπτα)
	Εστίαση (25)
<b>1/250</b>	Ταχύτητα κλείστρου (29)
<b>F3.5</b>	Διάφραγμα (29)
	Κλίμακα EV (Μόνο για το σκόπευτρο)
	Αντιστάθμιση έκθεσης
	Κλειδώμα AE (αυτόματης έκθεσης)
	Προειδοποίηση εικόνας Auto HDR
	Σφάλμα Εφέ Εικόνας
<b>ISO400</b>	Ευαισθησία ISO
<b>3/7</b>	Αριθμός αρχείου/Αριθμός εικόνων στη λειτουργία προβολής
<b>2012-1-1 10:37AM</b>	Ημερομηνία εγγραφής

4

Οθόνη	Ένδειξη
	Λειτουργία οδήγησης
	Λειτουργία φλας/Μείωση κοκκινίσματος ματιών
	Λειτουργία εστίασης (30)
	Περιοχή AF (30)
	Παρακολούθηση αντικειμένων (30)

Οθόνη	Ένδειξη
	Ανίχνευση Προσώπων (30)/ Κλείστρο Χαμόγελου (30)
	Αυτόματο Καδράρισμα Πορτρέτων (30)
	Ένδειξη Ευαισθησίας Ανίχνευσης Χαμόγελου (30)

5

Οθόνη	Ένδειξη
	Λειτουργία φωτομέτρησης (30)
	Αντιστάθμιση φλας (30)
	Ισορροπία λευκού (Αυτόματο, Προεπιλογή, Προσωπική, Θερμοκρασία Χρώματος, Φίλτρο Χρώματος)
	D-Range Optimizer (30)/ Auto HDR (30)
	Δημιουργικό Στυλ (30)/ Αντίθεση, Κορεσμός, Καθαρότητα
	Εφέ Εικόνας (30)



---

## **Μάθετε περισσότερα για τη φωτογραφική μηχανή (Εγχειρίδιο α)**

Το “Εγχειρίδιο α”, το οποίο εξηγεί λεπτομερώς πώς να χρησιμοποιήσετε τη φωτογραφική μηχανή, περιλαμβάνεται στο CD-ROM (παρέχεται). Ανατρέξτε σε αυτό για λεπτομερείς οδηγίες σχετικά με τις πολλές λειτουργίες της φωτογραφικής μηχανής.

---

### **Για χρήστες Windows**

- 1** Θέστε σε λειτουργία τον υπολογιστή σας και εισάγετε το CD-ROM (παρέχεται) στον οδηγό CD-ROM.
- 2** Κάντε κλικ στο [Handbook].
- 3** Κάντε κλικ στο [Εγκατάσταση].
- 4** Ξεκινήστε το “Εγχειρίδιο α” (α Handbook) από τη συντόμευση στην επιφάνεια εργασίας.

---

### **Για χρήστες Mac**

- 1** Θέστε σε λειτουργία τον υπολογιστή σας και εισάγετε το CD-ROM (παρέχεται) στον οδηγό CD-ROM.
  - 2** Επιλέξτε το φάκελο [Handbook] και αντιγράψτε στον υπολογιστή σας το “Handbook.pdf” που είναι αποθηκευμένο στο φάκελο [GB].
  - 3** Αφού ολοκληρωθεί η αντιγραφή, κάντε διπλό κλικ στο “Handbook.pdf”.
-

## Έλεγχος του αριθμού εγγράψιμων εικόνων/χρόνος εγγραφής

Από τη στιγμή που θα τοποθετήσετε μια κάρτα μνήμης στη φωτογραφική μηχανή και θα τοποθετήσετε τον διακόπτη POWER στη θέση ON, στην οθόνη εμφανίζεται ο αριθμός των εικόνων που μπορούν να εγγραφούν (αν συνεχίσετε τη λήψη με τις τρέχουσες ρυθμίσεις).

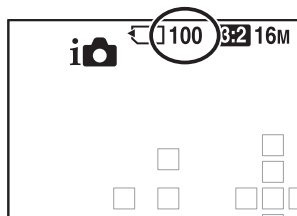

### Σημειώσεις

- Αν αναβοσβήνει η ένδειξη “0” (αριθμός εικόνων που μπορούν να εγγραφούν) σε κίτρινο χρώμα, η κάρτα μνήμης έχει γεμίσει. Αντικαταστήστε την κάρτα μνήμης με μια άλλη, ή διαγράψτε μερικές φωτογραφίες από την τρέχουσα κάρτα μνήμης (σελίδα 28).
- Αν αναβοσβήνει η ένδειξη “NO CARD” (αριθμός εικόνων που μπορούν να εγγραφούν) σε κίτρινο χρώμα, αυτό σημαίνει ότι δεν έχει τοποθετηθεί μια κάρτα μνήμης. Τοποθετήστε μια κάρτα μνήμης.

## Αριθμός εικόνων που μπορούν να εγγραφούν σε μια κάρτα μνήμης

Ο παρακάτω πίνακας δίνει κατά προσέγγιση τον αριθμό των φωτογραφιών που μπορούν να εγγραφούν σε μια κάρτα μνήμης η οποία έχει διαμορφωθεί με αυτή τη φωτογραφική μηχανή. Οι τιμές έχουν προσδιοριστεί χρησιμοποιώντας τυπικές κάρτες μνήμης της Sony για τις δοκιμές. Οι τιμές μπορεί να ποικίλουν, ανάλογα με τις συνθήκες λήψης και τον τύπο της κάρτας μνήμης που χρησιμοποιείται.

**Μέγεθος Εικόνας: L 16 M**

**Αναλογία Διαστάσεων Εικόνας: 3:2\***

**“Memory Stick PRO Duo”**

(Μονάδα: Εικόνες)

Χωρητικότητα Μέγεθος	2GB	4GB	8GB	16GB	32GB
Κανονική ανάλυση (Standard)	410	820	1650	3350	6700
Υψηλή ανάλυση (Fine)	295	590	1150	2400	4800
RAW & JPEG	80	160	325	650	1300
RAW	110	220	445	890	1750

\* Όταν το [Aspect Ratio] (αναλογία διαστάσεων) είναι ρυθμισμένο σε [16:9], μπορείτε να τραβήξετε περισσότερες φωτογραφίες από αυτές που αναγράφονται στον πιο πάνω πίνακα (εκτός από την περίπτωση που είναι επιλεγμένο το [RAW]).

## Αριθμός εικόνων που μπορούν να εγγραφούν με χρήση μιας μπαταρίας

Ο κατά προσέγγιση αριθμός εικόνων που μπορούν να εγγραφούν αναφέρεται παρακάτω, όταν χρησιμοποιείτε τη φωτογραφική μηχανή με πλήρως φορτισμένη μπαταρία (παρέχεται).

Σημειώστε ότι ο πραγματικός αριθμός μπορεί να είναι μικρότερος από αυτόν που αναφέρεται, ανάλογα με τις συνθήκες χρήσης.

<b>Λειτουργία οθόνης LCD</b>	Περίπου 500 εικόνες
<b>Λειτουργία σκοπεύτρου</b>	Περίπου 450 εικόνες

- Ο αριθμός υπολογίζεται για μια πλήρως φορτισμένη μπαταρία υπό τις παρακάτω συνθήκες:
  - Θερμοκρασία περιβάλλοντος 25°C.
  - Χρησιμοποιώντας τη μπαταρία αφού έχει φορτιστεί για μια επιπλέον ώρα από τη στιγμή που θα σβήσει η λυχνία CHARGE.
  - Χρησιμοποιώντας ένα “Memory Stick PRO Duo” της Sony (πωλείται χωριστά).
  - Η [Ποιότητα Εικόνας] είναι ρυθμισμένη στη θέση [Υψηλή].
  - Η [Λειτουργία αυτόματης εστίασης] είναι ρυθμισμένη στο [Αυτόματη AF].
  - Λήψη μια φορά κάθε 30 δευτερόλεπτα.
  - Το φλας φωτίζει κάθε δύο φορές.
  - Η συσκευή τίθεται εντός και εκτός λειτουργίας κάθε δέκα φορές.
- Η μέθοδος μέτρησης είναι βασισμένη στο πρότυπο CIPA.  
(CIPA: Camera & Imaging Products Association)

## Διαθέσιμος χρόνος εγγραφής για μια ταινία

Ο παρακάτω πίνακας δείχνει κατά προσέγγιση τον συνολικό χρόνο εγγραφής με χρήση μιας κάρτας μνήμης που έχει διαμορφωθεί με αυτή τη φωτογραφική μηχανή.

## Έλεγχος του αριθμού εγγράφινων εικόνων/χρόνος εγγραφής

“Memory Stick PRO Duo”

(h: ώρες, m: λεπτά)

Χωρητικότητα Ρυθμισή Εγγραφής	2GB	4GB	8GB	16GB	32GB
60i 24M(FX)/50i 24M(FX)	10 m	20 m	40 m	1 h 30 m	3 h
60i 17M(FH)/50i 17M(FH)	10 m	30 m	1 h	2 h	4 h 5 m
24p 24M(FX)/25p 24M(FX)	10 m	20 m	40 m	1 h 30 m	3 h
24p 17M(FH)/25p 17M(FH)	10 m	30 m	1 h	2 h	4 h 5 m
1440×1080 12M	20 m	40 m	1 h 20 m	2 h 45 m	5 h 30 m
VGA 3M	1 h 10 m	2 h 25 m	4 h 55 m	10 h	20 h 5 m

### Σημειώσεις

- Ο χρόνος εγγραφής των ταινιών ποικίλει, επειδή η φωτογραφική μηχανή είναι εξοπλισμένη με VBR (Μεταβλητό Ρυθμό Μπιτ) που ρυθμίζει αυτόματα την ποιότητα εικόνας ανάλογα με το σκηνικό λήψης. Όταν πραγματοποιείτε εγγραφή ενός γρήγορα κινούμενου θέματος, η εικόνα είναι πιο καθαρή, αλλά ο χρόνος εγγραφής μειώνεται διότι χρειάζεται περισσότερη μνήμη για την εγγραφή. Ο χρόνος εγγραφής εξαρτάται επίσης από τις συνθήκες λήψης, το θέμα, ή τις ρυθμίσεις ποιότητας εικόνας/μεγέθους.
- Οι αναφερόμενες τιμές δεν είναι ο συνεχής χρόνος εγγραφής.
- Ο χρόνος εγγραφής ενδέχεται να εξαρτάται από τις συνθήκες λήψης και την κάρτα μνήμης που χρησιμοποιείται.
- Όταν εμφανίζεται η ένδειξη [L], σταματήστε την εγγραφή της ταινίας. Η θερμοκρασία στο εσωτερικό της φωτογραφικής μηχανής έχει αυξηθεί σε μη επιτρεπτό επίπεδο.
- Για λεπτομέρειες σχετικά με την αναπαραγωγή ταινιών, δείτε στη σελίδα 27.

### Σημειώσεις σχετικά με τη συνεχή εγγραφή ταινιών

- Χρειάζεται πολλή ενέργεια για την πραγματοποίηση εγγραφής ταινιών υψηλής ποιότητας, ή τη συνεχή λήψη με χρήση του αισθητήρα APS-C. Επομένως, αν πραγματοποιείτε λήψεις μεγάλης διάρκειας, η θερμοκρασία στο εσωτερικό της φωτογραφικής μηχανής θα αυξηθεί, ειδικά η θερμοκρασία του αισθητήρα εικόνας. Σε αυτές τις περιπτώσεις, η φωτογραφική μηχανή τίθεται αυτόματα εκτός λειτουργίας διότι οι υψηλές θερμοκρασίες επηρεάζουν την ποιότητα των εικόνων, ή επιβαρύνουν τον εσωτερικό μηχανισμό της φωτογραφικής μηχανής.
- Ο διαθέσιμος χρόνος για εγγραφή ταινιών αναφέρεται παρακάτω για την περίπτωση που η φωτογραφική μηχανή αρχίζει την εγγραφή αφού έχει θεθεί εκτός λειτουργίας για κάποιο χρονικό διάστημα. (Οι παρακάτω τιμές υποδεικνύουν τον συνεχή χρόνο από τη στιγμή που η φωτογραφική μηχανή αρχίζει την εγγραφή μέχρι τη στιγμή που σταματάει την εγγραφή.)

## Έλεγχος του αριθμού εγγράφισμων εικόνων/χρόνος εγγραφής

Θερμοκρασία περιβάλλοντος	Χρόνος συνεχούς εγγραφής μιας ταινίας
20°C	Περίπου 29 λεπτά
30°C	Περίπου 29 λεπτά
40°C	Περίπου 26 λεπτά

- Ο διαθέσιμος χρόνος για εγγραφή ταινιών διαφέρει ανάλογα με τη θερμοκρασία και την κατάσταση της φωτογραφικής μηχανής πριν την αρχή της εγγραφής. Αν πραγματοποιείτε συχνά καδράρισμα ή λήψη φωτογραφιών μετά την ενεργοποίηση της φωτογραφικής μηχανής, η θερμοκρασία στο εσωτερικό της φωτογραφικής μηχανής αυξάνεται και ο διαθέσιμος χρόνος εγγραφής είναι μικρότερος από τις τιμές που παρατίθενται στον πιο πάνω πίνακα.
- Αν η φωτογραφική μηχανή σταματήσει την εγγραφή λόγω θερμοκρασίας, αφήστε τη για μερικά λεπτά εκτός λειτουργίας. Αρχίστε την εγγραφή αφού η εσωτερική θερμοκρασία της φωτογραφικής μηχανής επανέλθει πλήρως σε κανονικά επίπεδα.
- Αν κάνετε τα παρακάτω, ο χρόνος εγγραφής θα είναι μεγαλύτερος.
  - Κρατήστε τη φωτογραφική μηχανή μακριά από το άμεσο φως του ήλιου.
  - Θέστε τη φωτογραφική μηχανή εκτός λειτουργίας όταν δεν χρησιμοποιείται.
  - Αν είναι δυνατό, χρησιμοποιείστε ένα τρίποδο και απενεργοποιήστε τη λειτουργία SteadyShot.
- Το μέγιστο μέγεθος ενός αρχείου ταινίας είναι περίπου 2 GB. Όταν το μέγεθος του αρχείου είναι περίπου 2 GB, η εγγραφή σταματάει αυτόματα όταν το φορμά του αρχείου είναι [MP4] και δημιουργείται αυτόματα ένα νέο αρχείο ταινίας όταν το φορμά του αρχείου είναι [AVCHD].
- Ο μέγιστος χρόνος συνεχούς εγγραφής είναι 29 λεπτά.

## Τεχνικά Χαρακτηριστικά

### Φωτογραφική μηχανή

#### [Σύστημα]

Τύπος Φωτογραφικής μηχανής Ψηφιακή Φωτογραφική Μηχανή με Εναλλάξιμους Φακούς  
 Φακός Φακοί A-mount

#### [Αισθητήρας εικόνας]

Φορμά εικόνας Αισθητήρας εικόνας CMOS 23,5 × 15,6 mm (φορμά APS-C)  
 Συνολικός αριθμός πίξελ του αισθητήρα εικόνας Περίπου 16 500 000 πίξελ  
 Αριθμός ενεργών πίξελ της φωτογραφικής μηχανής Περίπου 16 100 000 πίξελ

#### [SteadyShot]

Για φωτογραφίες Σύστημα: Μηχανισμός μετατόπισης αισθητήρα εικόνας  
 Αποτέλεσμα: Περίπου 2,5 έως 4,5 EV στην ταχύτητα κλείστρου (ανάλογα με τις συνθήκες λήψης και τον προσαρμοσμένο φακό)  
 Για ταινίες Σύστημα: Ηλεκτρονικό

#### [Λειτουργία Προστασίας από τη Σκόνη]

Σύστημα Φορτισμένο προστατευτικό επίχρισμα επάνω στο Φίλτρο Χαμηλής Διέλευσης και στο μηχανισμό Μετατόπισης αισθητήρα εικόνας

#### [Σύστημα Αυτόματης Εστίασης]

Σύστημα Σύστημα TTL εντοπισμού φάσης, 15 σημείων (3 σημεία σε σχήμα σταυρού)  
 Εύρος Ευαισθησίας -1 EV έως 18 EV (σε ισοδύναμο ISO 100)  
 Φωτισμός AF Περίπου 1 έως 5 μέτρα

#### [Ηλεκτρονικό Σκόπευτρο]

Τύπος Ηλεκτρονικό σκόπευτρο (Έγχρωμο)  
 Μέγεθος οθόνης 1,2 cm (τύπος 0.46)  
 Συνολικός αριθμός κουκκίδων 1 440 000 κουκκίδες  
 Ενεργός αριθμός κουκκίδων Όταν το [Viewfinder Magnifi.] είναι ρυθμισμένο στο [Maximum]: ισοδύναμο 1 440 000 κουκκίδων  
 Όταν το [Viewfinder Magnifi.] είναι ρυθμισμένο στο [Standard]: ισοδύναμο 1 253 280 κουκκίδων

Κάλυψη καρτέ Μεγέθυνση	100% Όταν το [Viewfinder Magnifi.] είναι ρυθμισμένο στο [Maximum]: 1.19× με φακό 50 mm στο άπειρο, -1 m <sup>-1</sup> (δίοπτρια) Όταν το [Viewfinder Magnifi.] είναι ρυθμισμένο στο [Standard]: 1.09× με φακό 50 mm στο άπειρο, -1 m <sup>-1</sup> (δίοπτρια)
Σημείο Ματιού	Όταν το [Viewfinder Magnifi.] είναι ρυθμισμένο στο [Maximum]: Περίπου 17 mm από τον προσοφθάλμιο φακό, 16 mm από το πλαίσιο του προσοφθαλμίου σε -1 m <sup>-1</sup> Όταν το [Viewfinder Magnifi.] είναι ρυθμισμένο στο [Standard]: Περίπου 19 mm από τον προσοφθάλμιο φακό, 18 mm από το πλαίσιο του προσοφθαλμίου σε -1 m <sup>-1</sup>
Ρύθμιση Διοπτρίας	-4.0 έως +3.0 m <sup>-1</sup> (δίοπτρια)
<b>[Οθόνη LCD]</b>	
Τύπος	Τύπος TFT 2.7/οθόνη LCD Clear Photo
Συνολικός αριθμός κουκκίδων	230 400 (320×3 (RGB)×240) κουκκίδες
<b>[Έλεγχος Έκθεσης]</b>	
Κυψέλη Φωτομέτρησης	Αισθητήρας “Exmor” CMOS
Μέθοδος μέτρησης	Μέτρηση αξιολόγησης 1200 ζωνών
Εύρος Μέτρησης	-2 EV έως +17 EV στις λειτουργίες Πολλαπλών Τμημάτων, Κεντροβαρής και Σημειακή (σε ISO 100 με φακό F 1.4)
Ευαισθησία ISO (Δείκτης προτεινόμενης έκθεσης)	
	Φωτογραφίες: AUTO (ISO 100 – 3200), ISO 100 έως 16 000 (βήμα 1 EV) Ταινίες: AUTO (ISO 100 – 3200), ISO 100 έως 3200 (βήμα 1 EV)
Αντιστάθμιση έκθεσης	± 3.0 EV (βήμα 1/3 EV)
<b>[Κλείστρο]</b>	
Τύπος	Ηλεκτρονικά ελεγχόμενο, κάθετης κίνησης, τύπου εστιακού επιπέδου
Εύρος ταχυτήτων	Φωτογραφίες: 1/4 000 του δευτερολέπτου έως 30 δευτερόλεπτα, bulb Ταινίες: 1/4 000 του δευτερολέπτου έως 1/4 του δευτερολέπτου (βήμα 1/3), έως 1/60 στη λειτουργία AUTO
Ταχύτητα Συγχρονισμού Φλας	1/160 του δευτερολέπτου
<b>[Ενσωματωμένο Φλας]</b>	
Αρ. G Φλας	GN 10 (σε μέτρα με ISO 100)
Χρόνος επαναλειτουργίας	Περίπου 3 δευτερόλεπτα

Κάλυψη φλας

Κάλυψη φακού 18 mm (εστιακή απόσταση που υποδεικνύεται στο φακό)

Αντιστάθμιση φλας



± 2.0 EV (βήμα 1/3 EV)

Εμβέλεια φλας

Διάφραγμα		F2.8	F4.0	F5.6
Ρύθμιση ISO	100	1 m – 3.6 m	1 m – 2.5 m	1 m – 1.8 m
	200	1 m – 5 m	1 m – 3.6 m	1 m – 2.5 m
	400	1.4 m – 7.1m	1 m – 5 m	1 m – 3.6 m
	800	2 m – 10 m	1.4 m – 7.1m	1 m – 5 m

### [Συνεχής Λήψη]

Ταχύτητα συνεχούς λήψης

Tele-zoom cont. priority AE: Μέγιστο 7 εικόνες ανά δευτερόλεπτο/Hi: Μέγιστο 5.5 εικόνες ανά δευτερόλεπτο/Lo: Μέγιστο 2.5 εικόνες ανά δευτερόλεπτο

- Με τις δικές μας συνθήκες μέτρησης. Η ταχύτητα συνεχούς λήψης ενδέχεται να είναι μικρότερη, ανάλογα με τις συνθήκες λήψης (Μέγεθος εικόνας, ρύθμιση ISO, τιμή διαφράγματος, High ISO NR, ή τη ρύθμιση του [Lens Comp.: Distortion]).

Μέγιστος αριθμός συνεχόμενων λήψεων

Στη λειτουργία Tele-zoom cont. priority AE

Fine: 17 εικόνες/Standard: 18 εικόνες

Στη συνεχή λήψη

Fine: 15 εικόνες/Standard: 16 εικόνες/RAW &

JPEG: 6 εικόνες/RAW: 7 εικόνες

### [Αναπαραγωγή εικόνας με ζουμ]

Κλίμακα ζουμ

Μέγεθος εικόνας: L: Περίπου ×1.0 – ×15.4/M:

Περίπου ×1.0 – ×11.2/S: Περίπου ×1.0 – ×7.7

### [Φορμά Εγγραφής]

Φορμά αρχείων

Συμβατό με JPEG (DCF Ver. 2.0, Exif Ver. 2.3, MPF Baseline), RAW (αποκλειστικό φορμά ARW2.3 της Sony)

Φωτογραφίες 3D

Συμβατό με MPO (MPF Extended (Disparity Image))



Ταινίες (φορμά AVCHD)	Συμβατό με AVCHD Ver. 2.0 Video: MPEG-4 AVC/H.264 Ήχος: Dolby Digital 2ch, εξοπλισμένο με Dolby Digital Stereo Creator • Κατασκευάζεται κατόπιν αδείας των Dolby Laboratories.
Ταινίες (φορμά MP4)	Video: MPEG-4 AVC/H.264 Ήχος: MPEG-4 AAC-LC 2ch

### [Μέσο εγγραφής]

“Memory Stick PRO Duo”, κάρτα μνήμης SD

### [Ακροδέκτες εισόδου/εξόδου]

USB	Μίνι B, USB υψηλής ταχύτητας (USB 2.0)
HDMI	Μίνι ακροδέκτης HDMI
Ακροδέκτης Μικροφώνου	Μίνι ακροδέκτης στέρεο, διάμετρος 3,5 mm
Ακροδέκτης REMOTE	

### [Τροφοδοσία ρεύματος, γενικά]

Μπαταρία Επαναφορτιζόμενη μπαταρία NP-FW50

### [Άλλα]

Μικρόφωνο	Στερεοφωνικό
Ηχείο	Μονοφωνικό
Λειτουργίες εκτύπωσης	Συμβατή Εκτύπωση Exif, Συμβατή Εκτύπωση PRINT image matching III, Συμβατή Εκτύπωση DPOF
Διαστάσεις	Περίπου 124.4 mm×92 mm×84.7 mm (π/υ/β, χωρίς τα μέρη που προεξέχουν)
Βάρος	Περίπου 506 γρ. (με μπαταρία και “Memory Stick PRO Duo”) Περίπου 448 γρ. (μόνο το σώμα)
Θερμοκρασία λειτουργίας	0°C έως +40°C

### Σημείωση σχετικά με τη συμβατότητα των δεδομένων εικόνας

- Η φωτογραφική μηχανή αυτή εναρμονίζεται με το γενικό πρότυπο DCF (Πρότυπο Κανόνων Σχεδιασμού για τα Συστήματα Αρχείων στις Κάμερες), το οποίο καθιερώθηκε από την JEITA (Ένωση Βιομηχανιών Ηλεκτρονικών και Πληροφορικής Τεχνολογίας της Ιαπωνίας).
- Δεν εγγυόμαστε την αναπαραγωγή από άλλες συσκευές εικόνας οι οποίες έχουν εγγραφεί με τη φωτογραφική μηχανή σας, ούτε την αναπαραγωγή από τη φωτογραφική μηχανή σας εικόνας που έχουν εγγραφεί ή υποστεί επεξεργασία με άλλες συσκευές.

Η σχεδίαση και τα τεχνικά χαρακτηριστικά υπόκεινται σε αλλαγές χωρίς προηγούμενη ειδοποίηση.

### Φορτιστής μπαταρίας/Μπαταρία

#### Φορτιστής Μπαταρίας BC-VM1

Τάση εισόδου	100 έως 240 V AC, 50/60 Hz, 4,2 W
Τάση εξόδου	8,4 V DC, 0,28 A
Θερμοκρασία λειτουργίας	0°C έως +40°C
Θερμοκρασία φύλαξης	-20°C έως +60°C
Μέγιστες διαστάσεις	Περίπου 63×95×32 mm (Π×Υ×Β)
Βάρος	Περίπου 85 γρ.

#### Επαναφορτιζόμενη μπαταρία NP-FW50

Χρησιμοποιούμενη μπαταρία	Μπαταρία ιόντων λιθίου
Μέγιστη τάση	DC 8,4 V
Ονομαστική τάση	DC 7,2 V
Μέγιστη τάση φόρτισης	DC 8,4 V
Μέγιστο ρεύμα φόρτισης	1,02 A
Χωρητικότητα	Τυπική 7,7 Wh (1080 mAh) Ελάχιστη 7,3 Wh (1020 mAh)
Μέγιστες διαστάσεις	Περίπου 31,8×18,5×45 mm (Π×Υ×Β)
Βάρος	Περίπου 57 γρ.

### Φακός

Όνομα (Όνομα μοντέλου)	DT 18-55mm F3.5-5.6 SAM (SAL1855)	DT 55-200mm F4-5.6 SAM (SAL55200-2)	DT 18-135mm F3.5-5.6 SAM (SAL18135)
Εστιακή απόσταση ισοδύναμη με σχορδάκι 35 mm* (mm)	27–82.5	82.5–300	27–202.5
Lens-groups elements	7–8	9–13	11–14
Γωνία θέασης*	76°-29°	29°-8°	76°-12°

Όνομα (Όνομα μοντέλου)	DT 18-55mm F3.5-5.6 SAM (SAL1855)	DT 55-200mm F4-5.6 SAM (SAL55200-2)	DT 18-135mm F3.5-5.6 SAM (SAL18135)
Ελάχιστη εστίαση** (μέτρα)	0.25	0.95	0.45
Μέγιστη μεγέθυνση (×)	0.34	0.29	0.25
Ελάχιστο f-stop	f/22-36	f/32-45	f/22-36
Διάμετρος φίλτρου (mm)	55	55	62
Διαστάσεις (μεγ. διάμετρος x ύψος (mm))	69.5×69	71.5×85	76×86
Βάρος (γρ.)	210	305	398

\* Οι τιμές για την εστιακή απόσταση ισοδύναμο με φορμά 35mm και τη γωνία θέασης βασίζονται σε ψηφιακές φωτογραφικές μηχανές εναλλάξιμων φακών εξοπλισμένες με αισθητήρα εικόνας μεγέθους APS-C.

\*\* Η ελάχιστη εστίαση είναι η κοντινότερη απόσταση από τον αισθητήρα εικόνας μέχρι το θέμα.

- Ο φακός αυτός είναι εξοπλισμένος με έναν κωδικοποιητή απόστασης. Ο κωδικοποιητής απόστασης επιτρέπει πιο ακριβή μέτρηση (ADI) χρησιμοποιώντας ένα φλας για ADI.
- Ανάλογα με το μηχανισμό του φακού, η εστιακή απόσταση ενδέχεται να αλλάζει με κάθε αλλαγή της απόστασης λήψης. Η εστιακή απόσταση θεωρεί ότι ο φακός είναι εστιασμένος στο άπειρο.
- Η θέση απείρου δίνει τη δυνατότητα κάποιας προσαρμογής για αντιστάθμιση της μετατόπισης του φακού που προκαλείται από την αλλαγή της θερμοκρασίας. Για να πραγματοποιήσετε λήψη ενός θέματος σε άπειρη απόσταση με τη λειτουργία MF, χρησιμοποιείτε το σκόπευτρο και ρυθμίστε την εστίαση.

### Σημείωση σχετικά με την εστιακή απόσταση

Η γωνία εικόνας αυτής της φωτογραφικής μηχανής είναι πιο στενή από μια φωτογραφική μηχανή με φιλμ τύπου 35 mm. Μπορείτε να βρείτε την κατά προσέγγιση ισοδύναμη εστιακή απόσταση μιας φωτογραφικής μηχανής με φιλμ τύπου 35 mm και να τραβήξετε με την ίδια γωνία εικόνας, αυξάνοντας την εστιακή απόσταση του φακού σας κατά το ήμισυ.

Για παράδειγμα, χρησιμοποιώντας έναν φακό των 50 mm, μπορείτε να επιτύχετε το κατά προσέγγιση ισοδύναμο ενός φακού 75 mm μιας φωτογραφικής μηχανής με φιλμ τύπου 35 mm.

### Εμπορικά Σήματα

- Το **α** είναι εμπορικό σήμα της Sony Corporation.
- Το “Memory Stick”, το , το “Memory Stick PRO”, το MEMORY STICK PRO, το “Memory Stick Duo”, το MEMORY STICK DUO, το “Memory Stick PRO Duo”, το MEMORY STICK PRO DUO, το “Memory Stick PRO-HG Duo”, το MEMORY STICK PRO-HG DUO, το “Memory Stick Micro”, το “MagicGate” και το MAGICGATE είναι εμπορικά σήματα της Sony Corporation.
- Το “InfoLITHIUM” είναι εμπορικό σήμα της Sony Corporation.
- Το “PhotoTV HD” είναι εμπορικό σήμα της Sony Corporation.
- Το “AVCHD” και το λογότυπο “AVCHD” είναι εμπορικά σήματα της Panasonic Corporation και της Sony Corporation.
- Το Blu-ray Disc™ και το Blu-ray™ είναι εμπορικά σήματα του Blu-ray Disc Association.
- Το Dolby και το σύμβολο με το διπλό D είναι εμπορικά σήματα των Dolby Laboratories.
- Τα Microsoft, Windows, DirectX και Windows Vista είναι κατοχυρωμένα εμπορικά σήματα ή εμπορικά σήματα της Microsoft Corporation στις ΗΠΑ και/ή άλλες χώρες.
- Το HDMI, το λογότυπο HDMI και το High-Definition Multimedia Interface είναι εμπορικά σήματα ή κατοχυρωμένα εμπορικά σήματα της HDMI Licensing LLC.
- Τα Macintosh και Mac OS είναι είτε κατοχυρωμένα εμπορικά σήματα, είτε εμπορικά σήματα της Apple Inc.
- Το PowerPC είναι κατοχυρωμένο εμπορικό σήμα της IBM Corporation στις Η.Π.Α.
- Τα Intel, Intel Core, MMX και Pentium είναι εμπορικά σήματα ή κατοχυρωμένα εμπορικά σήματα της Intel Corporation.
- Το λογότυπο SDXC είναι εμπορικό σήμα της SD-3C, LLC.
- Το Eye-Fi είναι εμπορικό σήμα της Eye-Fi Inc.
- Το MultiMediaCard είναι εμπορικό σήμα του MultiMediaCard Association.
- Το  και το “PlayStation” είναι κατοχυρωμένα εμπορικά σήματα της Sony Computer Entertainment Inc.
- Το Adobe είναι κατοχυρωμένο εμπορικό σήμα ή εμπορικό σήμα της Adobe Systems Incorporated στις Ηνωμένες Πολιτείες και/ή άλλες χώρες.
- Επιπλέον, όλα τα άλλα ονόματα συστημάτων και προϊόντων τα οποία χρησιμοποιούνται σε αυτό το εγχειρίδιο είναι εν γένει εμπορικά σήματα, ή κατοχυρωμένα εμπορικά σήματα των αντίστοιχων δημιουργών ή κατασκευαστών. Ωστόσο, τα ™ και © δεν αναφέρονται σε κάθε περίπτωση σε αυτό το εγχειρίδιο.



- Απολαύστε ακόμα περισσότερο το PlayStation 3 σας πραγματοποιώντας λήψη της εφαρμογής για PlayStation3 από το PlayStation Store (όπου είναι διαθέσιμο).
- Η εφαρμογή για PlayStation 3 απαιτεί ένα λογαριασμό στο PlayStation Network και λήψη της εφαρμογής.

Είναι διαθέσιμη στις περιοχές που είναι διαθέσιμο το PlayStation Store.



Μπορείτε να βρείτε πρόσθετες πληροφορίες σχετικά με αυτό το προϊόν και απαντήσεις σε συχνές ερωτήσεις στον Δικτυακό Τόπο Υποστήριξης Πελατών.

<http://www.sony.net/>

# Ευρωπαϊκή Εγγύηση Sony

Αγαπητέ πελάτη,

Σας ευχαριστούμε που αγοράσατε αυτό το προϊόν της Sony. Ελπίζουμε να μείνετε ικανοποιημένοι από τη χρήση του. Στην απίθανη περίπτωση που το προϊόν σας χρειαστεί σέρβις (επισκευή) κατά τη διάρκεια της εγγύησης, παρακαλείστε να επικοινωνήσετε με το κατάστημα αγοράς ή μ' ένα μέλος του δικτύου μας εξουσιοδοτημένων σέρβις (ASN) της Ευρωπαϊκής Οικονομικής Ζώνης (ΕΟΖ) ή και άλλων χωρών που αναφέρονται σ' αυτή την εγγύηση ή στα συνοδευόμενα αυτήν φυλλάδια (Περιοχή Κάλυψης της Εγγύησης). Μπορείτε να βρείτε λεπτομέρειες για τα μέλη του δικτύου μας ASN, στους τηλεφωνικούς καταλόγους, στους καταλόγους προϊόντων μας και στις ιστοσελίδες μας.

Για να αποφύγετε κάθε περιττή ταλαιπωρία, σας συνιστούμε να διαβάσετε προσεκτικά το εγχειρίδιο χρήσης προτού να έρθετε σε επαφή με τον προμηθευτή σας ή το δίκτυο εξουσιοδοτημένων σέρβις μας.

## Η Εγγύησή Σας

Η παρούσα εγγύηση ισχύει για το προϊόν της Sony που αγοράσατε, εφ' όσον κάτι τέτοιο αναφέρεται στα φυλλάδια που συνοδεύουν το προϊόν σας, υπό την προϋπόθεση ότι αγοράστηκε εντός της Περιοχής Κάλυψης της Εγγύησης.

Με την παρούσα, η Sony εγγυάται ότι το προϊόν είναι απαλλαγμένο από κάθε ελάττωμα σχετιζόμενο με τα υλικά ή την κατασκευή, για μια περίοδο ΕΝΟΣ ΕΤΟΥΣ από την ημερομηνία της αρχικής αγοράς. Η αρμόδια για να προσφέρει και εκπληρώσει την παρούσα εγγύηση εταιρεία Sony, είναι αυτή που αναφέρεται σ' αυτήν την Εγγύηση ή στο συνοδευόμενα αυτήν φυλλάδιο στη χώρα όπου επιδιώκεται η επισκευή κατά τη διάρκεια της εγγύησης.

Εάν, εντός της περιόδου εγγύησης, αποδειχθεί ελαττωματικό το προϊόν (κατά την ημερομηνία της αρχικής αγοράς) λόγω ακατάλληλων υλικών ή κατασκευής, η Sony ή ένα μέλος του δικτύου Εξουσιοδοτημένων Σέρβις ASN της Περιοχής Κάλυψης της Εγγύησης θα επισκευάσει ή θα αντικαταστήσει (κατ' επιλογή της Sony) χωρίς επιβάρυνση για εργατικά ή ανταλλακτικά, το προϊόν ή τα ελαττωματικά εξαρτήματά του, εντός εύλογου χρόνου, βάσει των όρων και συνθηκών που εκτίθενται παρακάτω. Η Sony και τα μέλη του δικτύου Εξουσιοδοτημένων Σέρβις ASN μπορούν να αντικαταστήσουν ελαττωματικά προϊόντα ή εξαρτήματα με νέα ή ανακυκλωμένα προϊόντα ή εξαρτήματα. Όλα τα προϊόντα και εξαρτήματα που έχουν αντικατασταθεί γίνονται ιδιοκτησία της Sony.

## Όροι

1. Επισκευές δυνάμει της παρούσας εγγύησης θα παρέχονται μόνο εάν προσκομισθεί το πρωτότυπο τιμολόγιο ή η απόδειξη πώλησης (με την ένδειξη της ημερομηνίας αγοράς, του μοντέλου του προϊόντος και του ονόματος του εμπόρου) μαζί με το ελαττωματικό προϊόν εντός της περιόδου εγγύησης. Η Sony και τα μέλη του δικτύου Εξουσιοδοτημένων Σέρβις ASN μπορούν να αρνηθούν τη δωρεάν επισκευή κατά την περίοδο εγγυήσεως εάν δεν προσκομισθούν τα προαναφερόμενα έγγραφα ή εάν δεν προκύπτουν από αυτά η ημερομηνία αγοράς, το προϊόν ή το μοντέλο του προϊόντος ή το όνομα του εμπόρου. Η παρούσα εγγύηση δεν ισχύει εάν ο τύπος του μοντέλου ή ο σειριακός αριθμός του προϊόντος έχει αλλοιωθεί, διαγραφεί, αφαιρεθεί ή καταστεί δυσανάγνωστος.

2. Για να αποφευχθεί βλάβη ή απώλεια / διαγραφή σε αφαιρούμενα ή αποσπώμενα μέσα ή εξαρτήματα αποθήκευσης δεδομένων, οφείλετε να αφαιρέσετε πριν παραδώσετε το προϊόν σας για επισκευή κατά την περίοδο εγγύησης.

3. Η παρούσα εγγύηση δεν καλύπτει τα έξοδα και τους κινδύνους μεταφοράς που συνδέονται με τη μεταφορά του προϊόντος σας προς και από τη Sony ή μέλος του δικτύου ASN.

4. Η παρούσα εγγύηση δεν καλύπτει τα εξής:

- Περιοδική συντήρηση και επισκευή ή αντικατάσταση εξαρτημάτων ως αποτέλεσμα φυσιολογικής φθοράς.
- Αναλώσιμα (συστατικά μέρη για τα οποία προβλέπεται περιοδική αντικατάσταση κατά τη διάρκεια ζωής ενός προϊόντος όπως μη επαναφορτιζόμενες μπαταρίες, φυσίγνια εκτύπωσης, γραφίδες, λάμπες, κλπ.).
- Ζημιά ή ελαττώματα που προκλήθηκαν λόγω χρήσης, λειτουργίας ή χειρισμού ασύμβατων με την κανονική ατομική ή οικιακή χρήση.
- Ζημιά ή αλλαγές στο προϊόν που προκλήθηκαν από
  - Κακή χρήση, συμπεριλαμβανομένου:
    - > του χειρισμού που επιφέρει φυσική, αισθητική ή επιφανειακή ζημιά ή αλλαγές στο προϊόν ή βλάβη σε οθόνες υγρών κρυστάλλων
    - > μη κανονική ή μη σύμφωνη με τις οδηγίες της Sony εγκατάσταση ή χρήση του προϊόντος
    - > μη συντήρηση του προϊόντος σύμφωνα με τις οδηγίες σωστής συντήρησης της Sony
    - > εγκατάσταση ή χρήση του προϊόντος με τρόπο μη σύμφωνο με τις τεχνικές προδιαγραφές και τα πρότυπα ασφαλείας που ισχύουν στη χώρα όπου έχει εγκατασταθεί και χρησιμοποιείται το προϊόν.
  - Μολύνσεις από ιούς ή χρήση του προϊόντος με λογισμικό που δεν παρέχεται με το προϊόν ή λανθασμένη εγκατάσταση του λογισμικού.
  - Την κατάσταση ή τα ελαττώματα των συστημάτων με τα οποία χρησιμοποιείται ή στα οποία ενσωματώνεται το προϊόν εκτός από άλλα προϊόντα της Sony ειδικά σχεδιασμένα για να χρησιμοποιούνται με το εν λόγω προϊόν.
  - Χρήση του προϊόντος με εξαρτήματα, περιφερειακό εξοπλισμό και άλλα προϊόντα των οποίων ο τύπος, η κατάσταση και το πρότυπο δεν συνιστώνται από τη Sony.
  - Επισκευή ή επιχειρηθείσα επισκευή από άτομα που δεν είναι μέλη της Sony ή του δικτύου ASN.

Ρυθμίσεις ή προσαρμογές χωρίς την προηγούμενη γραπτή συγκατάθεση της Sony, στις οποίες συμπεριλαμβάνονται:

- > η αναβάθμιση του προϊόντος πέρα από τις προδιαγραφές ή τα χαρακτηριστικά που περιγράφονται στο εγχειρίδιο χρήσης ή
- > οι τροποποιήσεις του προϊόντος με σκοπό να συμμορφωθεί προς εθνικές ή τοπικές τεχνικές προδιαγραφές και πρότυπα ασφαλείας που ισχύουν σε χώρες για τις οποίες το προϊόν δεν είχε σχεδιαστεί και κατασκευαστεί ειδικά.

Αμέλεια.

Ατυχήματα, πυρκαγιά, υγρά, χημικές και άλλες ουσίες, πλημμύρα, δονήσεις, υπερβολική θερμότητα, ακατάλληλο εξασρισμό, υπέρταση, υπερβολική ή εσφαλμένη τροφοδοσία ή τάση εισόδου, ακτινοβολία, ηλεκτροστατικές εκκενώσεις συμπεριλαμβανομένου του κεραυνού, άλλων εξωτερικών δυνάμεων και επιδράσεων.

5. Η παρούσα εγγύηση καλύπτει μόνο τα υλικά μέρη του προϊόντος. Δεν καλύπτει το λογισμικό (είτε της Sony, είτε τρίτων κατασκευαστών) για το οποίο παρέχεται ή πρόκειται να ισχύσει μια άδεια χρήσης από τον τελικό χρήστη ή χωριστές δηλώσεις εγγύησης ή εξαιρέσεις από την εγγύηση.

#### **Εξαιρέσεις και περιορισμοί**

Με εξαίρεση των όσων αναφέρονται ανωτέρω, η Sony δεν παρέχει καμία εγγύηση (ρητή, σιωπηρή, εκ του νόμου ή άλλη) όσον αφορά την ποιότητα, την επίδοση, την ακρίβεια, την αξιοπιστία, την καταλληλότητα του προϊόντος ή του λογισμικού που παρέχεται ή συνοδεύει το προϊόν, για συγκεκριμένο σκοπό. Εάν η ισχύουσα νομοθεσία απαγορεύει πλήρως ή μερικώς την παρούσα εξαίρεση, η Sony εξαιρεί ή περιορίζει την εγγύηση της μόνο στη μέγιστη έκταση που επιτρέπει η ισχύουσα νομοθεσία. Οποιαδήποτε εγγύηση η οποία δεν εξαιρείται πλήρως (στο μέτρο που το επιτρέπει ο ισχύων νόμος) θα περιορίζεται στη διάρκεια ισχύος της παρούσας εγγύησης.

Η μοναδική υποχρέωση της Sony σύμφωνα με την παρούσα εγγύηση είναι η επισκευή ή η αντικατάσταση προϊόντων που υπόκεινται στους όρους και συνθήκες της εγγύησης. Η Sony δεν ευθύνεται για οποιαδήποτε απώλεια ή ζημιά που σχετίζεται με τα προϊόντα, το σέρβις, την παρούσα εγγύηση, συμπεριλαμβανομένων - των οικονομικών και άυλων απωλειών - του τιμήματος που καταβλήθηκε για την αγορά του προϊόντος - της απώλειας κερδών, εισοδήματος, δεδομένων, απόλαυσης ή χρήσης του προϊόντος ή οποιαδήποτε συνδεδεμένων προϊόντων - της άμεσης, παρεμπιπτούσας ή επακόλουθης απώλειας ή ζημίας ακόμη και αν αυτή η απώλεια ή ζημιά αφορά σε:

- Μειωμένη λειτουργία ή μη λειτουργία του προϊόντος ή συνδεδεμένων προϊόντων λόγω ελαττωμάτων ή μη διαθεσιμότητας κατά την περίοδο που αυτό βρίσκεται στη Sony ή σε μέλος του δικτύου ASN, η οποία προκάλεσε διακοπή διαθεσιμότητας του προϊόντος, απώλεια χρόνου χρήστη ή διακοπή της εργασίας.
- Παροχή ανακριβών πληροφοριών που ζητήθηκαν από το προϊόν ή από συνδεδεμένα προϊόντα.
- Ζημιά ή απώλεια λογισμικών προγραμμάτων ή αφαιρούμενων μέσων αποθήκευσης δεδομένων ή
- Μολύνσεις από ιούς ή άλλες αιτίες.

Τα ανωτέρω ισχύουν για απώλειες και ζημιές, που υπόκεινται σε οιοσδήποτε γενικές αρχές δικαίου, συμπεριλαμβανομένης της αμέλειας ή άλλων αδικοπραξιών, αθέτησης σύμβασης, ρητής ή σιωπηρής εγγύησης, και απόλυτης ευθύνης (ακόμα και για θέματα για τα οποία η Sony ή μέλος του δικτύου ASN έχει ειδοποιηθεί για τη δυνατότητα πρόκλησης τέτοιων ζημιών).

Στο μέτρο που η ισχύουσα νομοθεσία απαγορεύει ή περιορίζει αυτές τις εξαιρέσεις ευθύνης, η Sony εξαιρεί ή περιορίζει την ευθύνη της μόνο στη μέγιστη έκταση που της επιτρέπει η ισχύουσα νομοθεσία. Για παράδειγμα, μερικά κράτη απαγορεύουν την εξίρεση ή τον περιορισμό ζημιών που οφείλονται σε αμέλεια, σε βαριά αμέλεια, σε εκ προθέσεως παράπτωμα, σε δόλο και παρόμοιες πράξεις. Σε καμία περίπτωση, η ευθύνη της Sony κατά την παρούσα εγγύηση, δεν υπερβαίνει την τιμή που καταβλήθηκε για την αγορά του προϊόντος, ωστόσο αν η ισχύουσα νομοθεσία επιτρέπει μόνο περιορισμούς ευθυνών υψηλότερου βαθμού, θα ισχύουν οι τελευταίοι.

#### **Τα επιφύλασμένα νόμιμα δικαιώματά σας**

Ο καταναλωτής έχει έναντι της Sony τα δικαιώματα που απορρέουν από την παρούσα εγγύηση, σύμφωνα με τους όρους που περιέχονται σε αυτήν, χωρίς να παραβλάπτονται τα δικαιώματά του που πηγάζουν από την ισχύουσα εθνική νομοθεσία σχετικά με την πώληση καταναλωτικών προϊόντων. Η παρούσα εγγύηση δεν θίγει τα νόμιμα δικαιώματα που ενδεχομένως να έχετε, ούτε εκείνα που δεν μπορούν να εξαιρεθούν ή να περιοριστούν, ούτε δικαιώματά σας εναντίον των προσώπων από τα οποία αγοράσατε το προϊόν. Η διεκδίκηση οποιωνδήποτε δικαιωμάτων σας εναπόκειται αποκλειστικά σε εσάς.

**Sony Hellas A.E.E.**

Βασ. Σοφίας 1  
151 24 Μαρούσι

**Τμήμα Εξυπηρέτησης Πελατών Sony**

Τηλ. 801 11 92000

e-mail : cic-greece@eu.sony.com

Version 1.0 - 01.2004

D.T.P. TOP COLOR Ε.Π.Ε.

**ΓΙΑ ΠΛΗΡΟΦΟΡΙΕΣ SERVICE ΠΑΡΑΚΑΛΟΥΜΕ ΕΠΙΚΟΙΝΩΗΣΤΕ ΣΤΟ  
801 11 92000, e-mail: [cic-greece@eu.sony.com](mailto:cic-greece@eu.sony.com)**