

SONY®

LCD Digital Colour TV

SONY®

3-288-361-52(1)

K

LCD Digital Colour TV

Instrukcja obsługi

PL

⚠ Przed rozpoczęciem eksploatacji telewizora należy zapoznać się z treścią rozdziału „Informacje dotyczące bezpieczeństwa” niniejszej instrukcji. Zachować instrukcję do wykorzystania w przyszłości.

Návod k použití

CZ

⚠ Před zapnutím televizoru si prosím pozorně přečtěte část „Bezpečnostní údaje“ v tomto návodu. Návod si uschovejte i pro budoucí potřebu.

Návod na obsluhu

SK

⚠ Pred zapnutím TV prijímača si prosím pozorne prečítajte časť „Informácie o bezpečnosti“. Návod si uchovajte pre ďalšie použitie.

Kezelési utasítás

HU

⚠ Mielőtt elkezdene használni a televíziót, kérjük, olvassa el a jelen kézikönyv Biztonsági előírások c. szakaszát. Őrizze meg a kézikönyvet későbbi használatra.

<http://www.sony.net/>

KDL-26B40xx

Printed in EU



328836152

3-288-361-52(1)

K

KDL-26B40xx

BRAVIA

© 2007 Sony Corporation

 Szczegółowe informacje o produktach Sony
 Użyteczne informacje o výrobcích Sony
 Pre viac informácií o produktoch Sony
 Sony termékekről hasznos információkat találhat az alábbi weboldalon
<http://www.sony-europe.com/myproduct/>

Wprowadzenie

Dziękujemy, że wybrali Państwo produkt firmy Sony. Przed przystąpieniem do eksploatacji telewizora należy dokładnie zapoznać się z treścią niniejszej instrukcji oraz zachować ją do wykorzystania w przyszłości.

Utylizacja telewizora



Pozbycie się zużytego sprzętu (stosowane w krajach Unii Europejskiej i w pozostałych krajach europejskich stosujących własne systemy zbiórki)

Ten symbol na produkcie lub jego opakowaniu oznacza, że produkt nie może być traktowany jako odpad komunalny, lecz powinno się go dostarczyć do odpowiedniego punktu zbiórki

sprzętu elektrycznego i elektronicznego w celu recyklingu. Odpowiednie zadysponowanie zużytego produktu zapobiega potencjalnym negatywnym wpływom na środowisko oraz zdrowie ludzi, jakie mogłyby wystąpić w przypadku niewłaściwego zagospodarowania odpadów. Recykling materiałów pomoże w ochronie środowiska naturalnego. W celu uzyskania bardziej szczegółowych informacji na temat recyklingu tego produktu, należy skontaktować się z lokalną jednostką samorządu terytorialnego, ze służbami zagospodarowywania odpadów lub ze sklepem, w którym zakupiony został ten produkt.

Informacja dotycząca funkcji Telewizji Cyfrowej

- Wszystkie funkcje dotyczące Telewizji Cyfrowej (DVB) dostępne są tylko w krajach lub na obszarach, gdzie nadawane są sygnały cyfrowej telewizji naziemnej DVB-T (MPEG2). Prosimy skontaktować się z lokalnym sprzedawcą, aby ustalić, czy w miejscu Państwa zamieszkania można odbierać sygnały DVB-T.
- Choć zakupiony model telewizora jest dostosowany do odbioru sygnałów telewizji naziemnej DVB-T, nie można zagwarantować jego kompatybilności z tworzonymi w przyszłości programami w formacie DVB-T.
- W niektórych krajach pewne funkcje Telewizji Cyfrowej mogą być niedostępne.

Producentem tego produktu jest Sony Corporation, 1-7-1 Konan Minato-ku Tokyo, 108-0075 Japonia. Upoważnionym przedstawicielem producenta w Unii Europejskiej, uprawnionym do dokonywania i potwierdzania oceny zgodności z wymaganiami zasadniczymi, jest Sony Deutschland GmbH, Hedelfinger Strasse 61, 70327 Stuttgart, Niemcy. Nadzór nad dystrybucją na terytorium Rzeczypospolitej Polskiej sprawuje Sony Poland, 00-876 Warszawa, ul. Ogrodowa 58. W sprawach serwisowych i gwarancyjnych należy kontaktować się z podmiotami, których adresy podano w osobnych dokumentach gwarancyjnych lub serwisowych, lub z najbliższym sprzedawcą produktów Sony.

Informacje dot. znaków towarowych

- **DVB** jest zastrzeżonym znakiem towarowym projektu DVB.
- Wyprodukowano na licencji BBE Sound, Inc. Produkt na licencji BBE Sound, Inc. wyprodukowany zgodnie z jednym lub większą liczbą następujących patentów amerykańskich: 5510752, 5736897. Nazwa "BBE" i symbol BBE są znakami towarowymi firmy BBE Sound, Inc.
- Wyprodukowano na licencji Dolby Laboratories. Nazwa "Dolby" i symbol podwójnej litery D  są znakami towarowymi firmy Dolby Laboratories.
- Nazwa HDMI, logo HDMI oraz High-Definition Multimedia Interface są znakami towarowymi lub zastrzeżonymi znakami towarowymi firmy HDMI Licensing LLC.



Symbol "xx", który pojawia się w nazwie modelu, odpowiada dwóm znakom numerycznym opisującym kolor.

Spis treści

Instrukcja podłączenia i programowania

4

Informacje dotyczące bezpieczeństwa.....	7
Środki ostrożności.....	8
Przegląd przycisków pilota	9
Przegląd przycisków i wskaźników telewizora.....	10

Odbiór audycji telewizyjnych

Odbiór audycji telewizyjnych	11
Sprawdzanie elektronicznego przewodnika po programach (EPG) DVB	13
Korzystanie z listy Ulubione cyfrowe DVB	15

Korzystanie z dodatkowego sprzętu

Podłączanie dodatkowego sprzętu	16
Oglądanie obrazów z podłączonych urządzeń.....	17
Korzystanie ze sterowania HDMI	18

Korzystanie z funkcji MENU

Poruszanie się po menu.....	19
Menu Regulacja obrazu	20
Menu Regulacja dźwięku	22
Menu Funkcje.....	24
Menu Ustawienia.....	26
Menu Ustawienia cyfrowe DVB	29

Informacje dodatkowe

Dane techniczne	31
Rozwiązywanie problemów.....	33

DVB : tylko w przypadku kanałów cyfrowych

PL

Instrukcja podłączenia i programowania

1: Sprawdzenie wyposażenia

Pilot RM-ED009 (1)

Bateria AA (typu R6) (2)

Wkładanie baterii do pilota

Wcisnąć i podnieść pokrywę.

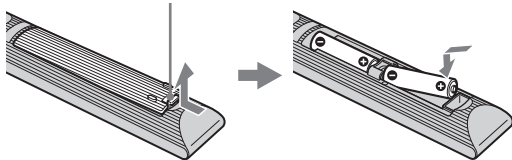

- Przy wkładaniu baterii do pilota zachować właściwą biegunowość.
- Nie należy używać różnych typów baterii jednocześnie ani łączyć starych baterii z nowymi.
- Zużyte baterie należy utylizować w sposób nieszkodliwy dla środowiska naturalnego. W niektórych regionach sposób utylizacji zużytych baterii mogą regulować stosowne przepisy. Należy skontaktować się w tej sprawie z lokalnymi władzami.
- Należy ostrożnie obchodzić się z pilotem. Nie należy nim rzucać, chodzić po nim lub wylewać na niego żadnych płynów.
- Nie należy kłaść pilota w pobliżu źródeł ciepła lub w miejscach narażonych na bezpośrednie działanie promieni słonecznych. Chronić go przed wilgocią.

2: Podłączenie anteny/ magnetowidu/ Nagrywarka DVD

Jeśli odbiornik ma być przyłączony tylko do anteny

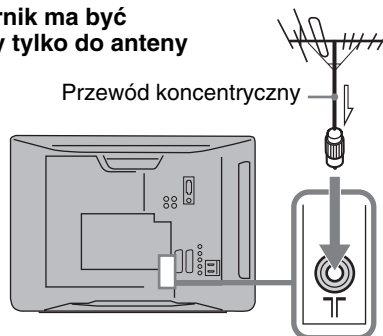

Jeśli odbiornik ma być przyłączony do anteny i magnetowidu / Nagrywarka DVD

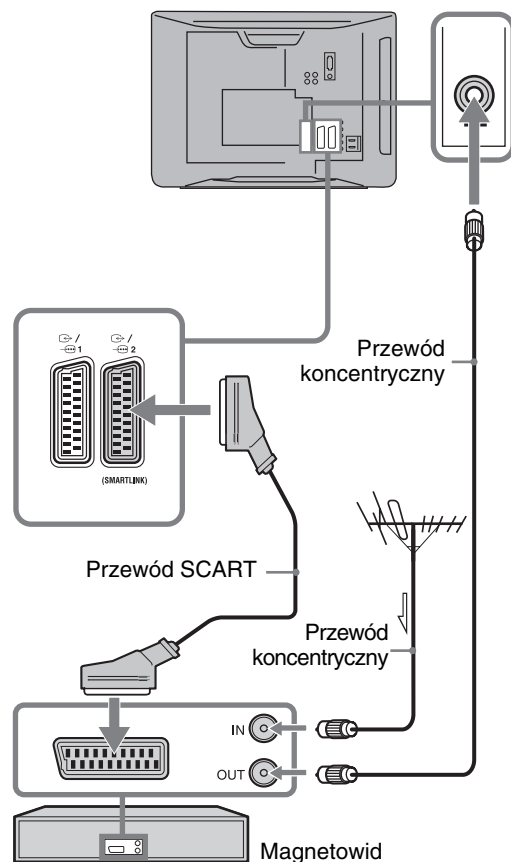

3: Zabezpieczenie telewizora przed przewróceniem

W celu zapewnienia większej stabilności, do zamocowania telewizora do ściany można wykorzystać otwór znajdujący się z tyłu telewizora.

- 1 Wymij wtyczkę przewodu zasilającego telewizora z gniazdka.
- 2 Przeciągnij odpowiednią linkę mocującą (nie należy do wyposażenia) przez otwór z tyłu telewizora.

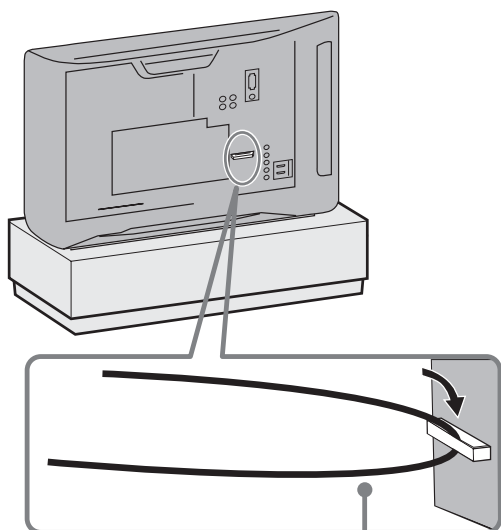

Linka mocująca (nie należy do wyposażenia)

- 3 Przymocuj linkę mocującą do stabilnej powierzchni, takiej jak ściana lub filar.

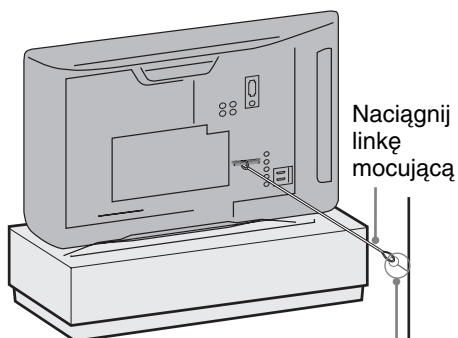



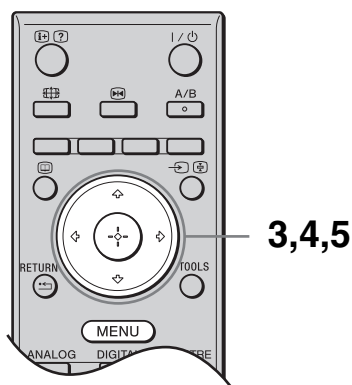
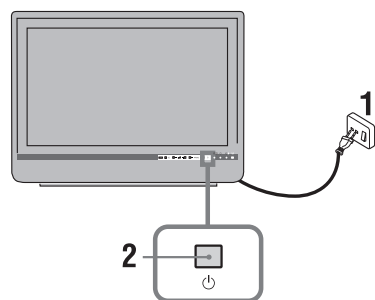

Ścienne uchwyty mocujące (nie należy do wyposażenia)

4: Wybór języka, kraju/regionu i lokalizacji

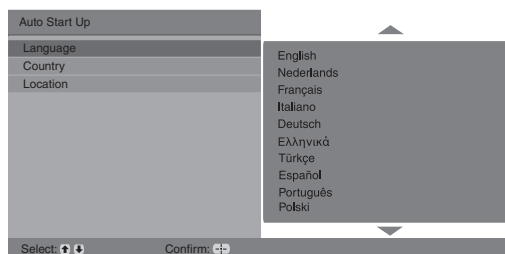



- 1 Podłączyć odbiornik TV do gniazdka sieciowego (220-240V AC, 50Hz).
- 2 Nacisnąć przycisk na odbiorniku. Przy pierwszym włączeniu telewizora na ekranie pojawia się menu Język.
- 3 Aby wybrać język wyświetlanych menu ekranowych, należy naciskać przyciski /, a następnie nacisnąć .

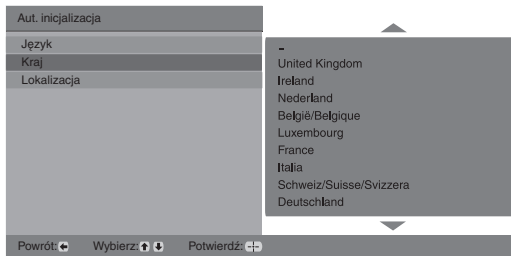

- 4** W celu dokonania wyboru kraju/regionu, w którym używany będzie odbiornik TV, naciśnij , , a następnie .



Jeśli kraju/regionu, w którym odbiornik będzie używany, nie ma na liście, zamiast nazwy kraju/regionu należy wybrać “-”.

- 5** Naciśnij ,  by wybrać typ lokalizacji, w której będzie używany telewizor, następnie naciśnij .



Operacja ta wybiera ustawienia początkowe trybu obrazu odpowiednie dla typowych warunków oświetlenia w wymienionych środowiskach.

Jeśli wyświetli się komunikat żądający sprawdzenia podłączenia anteny

Nie znaleziono żadnych kanałów cyfrowych lub analogowych. Sprawdzić wszystkie połączenia antenowe i naciśnij,  aby ponownie rozpocząć autoprogramowanie.

- 3** Gdy na ekranie zostanie wyświetlone menu Sortowania programów, należy postępować zgodnie z czynnościami opisanymi w rozdziale “Sortowanie programów” (strona 26).

Jeśli kolejność zachowanych w telewizorze kanałów analogowych ma pozostać niezmieniona, należy przejść do punktu 4.

- 4** Naciśnij przycisk MENU, aby wyjść. Odbiornik TV jest teraz dostrojony do wszystkich dostępnych kanałów.



Gdy nie można odbierać sygnałów kanałów cyfrowych lub gdy w kroku 4 wybrano region, w którym nie ma sygnałów cyfrowych, (strona 6), po zakończeniu kroku 4 należy ustawić czas.

5: Autoprogramowanie odbiornika

- 1** Zanim telewizor rozpocznie autoprogramowanie, należy włożyć wcześniej nagrany kasetę do magnetowidu podłączonego do telewizora (strona 4) i włączyć odtwarzanie.

Kanał wideo zostanie wykryty i zapamiętany w telewizorze podczas autoprogramowania.

Jeśli do telewizora nie podłączono żadnego magnetowidu, pominąć ten krok.

- 2** Naciśnij przycisk .

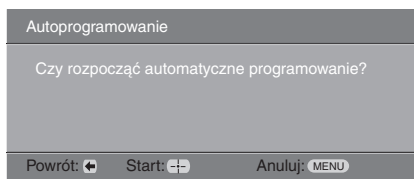

Odbiornik TV rozpoczyna wyszukiwanie wszystkich dostępnych kanałów cyfrowych, a następnie analogowych. Procedura ta zajmuje nieco czasu. Proszę nie naciskać żadnych przycisków na odbiorniku TV ani na pilocie.

Informacje dotyczące bezpieczeństwa

Montaż i instalacja

Aby uniknąć ryzyka wybuchu pożaru, porażenia prądem elektrycznym, uszkodzenia sprzętu i/lub ewentualnych obrażeń ciała, odbiornik TV należy zainstalować zgodnie z instrukcjami podanymi poniżej.

Instalacja

- Telewizor powinien być zainstalowany w pobliżu łatwo dostępnego gniazdka.
- Odbiornik należy ustawić na stabilnej, poziomej powierzchni.
- Ten telewizor nie jest przystosowany do zawieszenia na ścianie.

Transport

- Przed rozpoczęciem przenoszenia odbiornika należy odłączyć od niego wszystkie kable.
- Odbiornik należy przynosić w sposób pokazany na ilustracji po prawej stronie. Nie wolno naciskać ekranu ciekłokrystalicznego ani ramy dookoła ekranu.
- Podczas transportu odbiornik nie powinien być narażony na wstrząsy mechaniczne i nadmierne wibracje.
- Na czas transportu odbiornika do naprawy lub podczas przeprowadzki, należy zapakować go w oryginalny karton i elementy opakowania.



Wentylacja

- Nie wolno zasłaniać otworów wentylacyjnych ani wkładać żadnych rzeczy do obudowy.
- Wokół odbiornika TV należy pozostawić trochę wolnej przestrzeni, tak jak to pokazano na rysunku poniżej.

Instalacja na podstawie

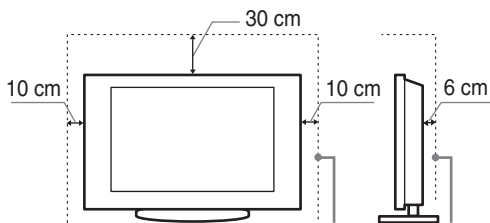

Pozostawić co najmniej tyle miejsca wokół odbiornika TV.

- Aby zapewnić właściwą wentylację i zapobiec osiadananiu brudu lub kurzu:
 - Nie należy ustawiać odbiornika TV ekranem do góry, montować go do góry nogami, odwróconego tyłem lub bokiem.
 - Nie należy ustawiać odbiornika TV na półce, dywanie, łóżku lub w szafce.
 - Nie należy przykrywać odbiornika TV materiałami, np. zasłonami lub innymi przedmiotami, takimi jak gazety itp.

- Nie należy instalować odbiornika jak pokazano na rysunkach poniżej.

Obieg powietrza jest zablokowany.

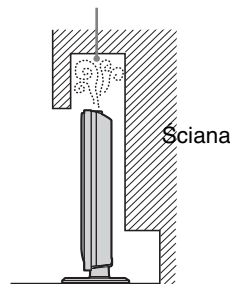

Przewód zasilający

Aby uniknąć ryzyka wybuchu pożaru, porażenia prądem elektrycznym, uszkodzenia sprzętu i/lub ewentualnych obrażeń ciała, z przewodem zasilającym i gniazdem sieciowym należy postępować w następujący sposób:

- Należy używać wyłącznie oryginalnych przewodów firmy Sony, a nie przewodów innych producentów.
- Wtyczka powinna być całkowicie włożona do gniazda sieciowego.
- Odbiornik TV jest przystosowany do zasilania wyłącznie napięciem 220-240 V AC.
- W celu zachowania bezpieczeństwa, podczas dokonywania połączeń, należy wyjąć wtyczkę przewodu zasilającego z gniazdka oraz uważać, aby nie nadepnąć na przewód.
- Przed przystąpieniem do serwisowania lub przesuwania odbiornika TV, należy wyjąć wtyczkę przewodu zasilającego z gniazdka.
- Przewód zasilający powinien znajdować się z dala od źródeł ciepła.
- Należy regularnie wyjmować wtyczkę z gniazdka i czyścić ją. Jeśli wtyczka jest pokryta kurzem i gromadzi wilgoć, jej właściwości izolujące mogą ulec pogorszeniu, co może być przyczyną pożaru.

Uwagi

- Dostarczonego w zestawie przewodu zasilającego nie należy używać do jakichkolwiek innych urządzeń.
- Należy uważać, aby nie przycisnąć, nie zgąć ani nie skrócić nadmiernie przewodu zasilającego. Może to spowodować uszkodzenie izolacji lub urwanie żył przewodu.
- Nie należy przerabiać przewodu zasilającego.
- Na przewodzie zasilającym nie należy kłaść ciężkich przedmiotów.
- Podczas odłączania nie wolno ciągnąć za sam przewód.
- Nie należy podłączać zbyt wielu urządzeń do tego samego gniazda sieciowego.
- Nie należy używać gniazd sieciowych słabo trzymających wtyczkę.

Niedozwolone użycie

Odbiornika TV nie należy instalować oraz eksploatować w miejscach, warunkach lub okolicznościach, jakie opisano poniżej. Niezastosowanie się do poniższych zaleceń może prowadzić do wadliwej pracy odbiornika, a nawet pożaru, porażenia prądem elektrycznym, uszkodzenia sprzętu i/lub obrażeń ciała.

Miejsce:

Odbiornika TV nie należy montować na zewnątrz pomieszczeń (w miejscach narażonych na bezpośrednie działanie promieni słonecznych), nad morzem, na statku lub innej jednostce pływającej, w pojeździe, w instytucjach ochrony zdrowia, w miejscach niestabilnych lub narażonych na działanie wody, deszczu, wilgoci lub dymu.

Warunki:

Nie należy umieszczać telewizora w miejscach gorących, wilgotnych lub nadmiernie zapyłonych; w miejscach, w których do wnętrza mogą dostawać się owady; w miejscach, w których może być narażony na działanie wibracji mechanicznych lub w pobliżu przedmiotów palnych (świecek, itp.). Odbiornik TV należy chronić przed zalaniem i nie stawiać na nim żadnych przedmiotów wypełnionych wodą, np. wazonów.

Okoliczności:

Odbiornika TV nie należy dotykać mokrymi rękoma, przy zdjętej obudowie lub z akcesoriami, które nie są zalecane przez producenta. W czasie burz z wyładowaniami atmosferycznymi należy wyjąć wtyczkę przewodu zasilającego telewizora z gniazdka i odłączyć przewód antenowy.

Kawałki szkła lub uszkodzenia:

- W odbiornik nie należy rzucać żadnymi przedmiotami. Może to spowodować uszkodzenie szkła ekranu i, w efekcie, prowadzić do poważnych obrażeń ciała.
- W przypadku pęknięcia powierzchni ekranu lub obudowy telewizora, przed dotknięciem odbiornika należy wyjąć wtyczkę przewodu zasilającego z gniazdka. Niezastosowanie się do powyższego zalecenia może spowodować porażenie prądem elektrycznym.

Gdy odbiornik TV nie jest używany

- Mając na uwadze kwestie ochrony środowiska i bezpieczeństwa, zaleca się odłączenie odbiornika od źródła zasilania, jeśli nie będzie on używany przez kilka dni.
- Ponieważ wyłączenie odbiornika telewizyjnego nie powoduje odcięcia zasilania, w celu całkowitego wyłączenia urządzenia należy wyciągnąć wtyczkę przewodu zasilającego z gniazda sieciowego.
- Niektóre odbiorniki mogą być jednak wyposażone w funkcje wymagające pozostawienia ich w trybie gotowości.

Zalecenia dot. bezpieczeństwa dzieci

- Nie należy pozwalać, aby na odbiornik TV wspiwały się dzieci.
- Małe akcesoria należy przechowywać z dala od dzieci tak, aby uniknąć ryzyka ich przypadkowego połknięcia.

Co robić w przypadku wystąpienia problemów...

W przypadku wystąpienia jednego z poniższych problemów należy bezzwłocznie **wyłączyć** odbiornik TV oraz wyjąć wtyczkę zasilającą z gniazdka sieciowego. Należy zwrócić się do punktu sprzedaży lub punktu serwisowego firmy Sony z prośbą o sprawdzenie odbiornika przez wykwalifikowanego serwisanta.

W przypadku:

- Uszkodzenia przewodu zasilającego.
- Gniazd sieciowych słabo trzymających wtyczkę.
- Uszkodzenia odbiornika w wyniku jego upuszczenia lub uderzenia przez obiekt obcy.
- Dostania się do wnętrza odbiornika cieczy lub przedmiotów obcych.

Środki ostrożności

Oglądanie telewizji

- Program telewizyjny powinien być oglądany
- w pomieszczeniu o umiarkowanym oświetleniu, ponieważ oglądanie go w słabym świetle lub przez dłuższy czas jest męczące dla oczu.
- Podczas korzystania ze słuchawek należy unikać nadmiernego poziomu głośności ze względu na ryzyko uszkodzenia słuchu.

Ekran LCD

- Chociaż ekran LCD został wykonany z wykorzystaniem technologii wysokiej precyzji, dzięki której aktywnych jest ponad 99,99% pikseli, na ekranie mogą pojawiać się czarne plamki lub jasne kropki (w kolorze czerwonym, niebieskim lub zielonym). Jest to jednak właściwość wynikająca z konstrukcji ekranu LCD i nie jest objawem usterki.
- Nie wolno naciskać ani drapać przedniego filtra, a także kłaść na odbiorniku TV żadnych przedmiotów. Może to spowodować zakłócenia obrazu lub uszkodzenie ekranu LCD.
- Jeśli odbiornik TV jest używany w zimnym miejscu, na obrazie mogą wystąpić plamy lub obraz może stać się ciemny. Nie jest to oznaką uszkodzenia telewizora. Zjawiska te zanikają w miarę wzrostu temperatury.
- Długotrwałe wyświetlanie obrazów nieruchomych może spowodować wystąpienie obrazów wtórnych (tzw. zjawy). Mogą one zniknąć po krótkiej chwili.
- Ekran i obudowa nagrzewają się podczas pracy telewizora. Nie jest to oznaką uszkodzenia urządzenia.
- Ekran LCD zawiera niewielką ilość ciekłych kryształów i rtęci. Lampy fluorescencyjne umieszczone w odbiorniku TV także zawierają rtęć. Podczas utylizacji należy przestrzegać lokalnych zaleceń i przepisów.

Obchodzenie się z powierzchnią ekranu/ obudową odbiornika TV i ich czyszczenie

Przed przystąpieniem do czyszczenia należy wyjąć wtyczkę przewodu zasilającego z gniazdka.

Aby uniknąć pogorszenia stanu materiału lub powłoki ekranu odbiornika, należy postępować zgodnie z poniższymi środkami ostrożności.

- Aby usunąć kurz z powierzchni ekranu/obudowy, należy wytrzeć go delikatnie za pomocą miękkiej ściereczki. Jeśli nie można usunąć kurzu, należy wytrzeć ekran za pomocą miękkiej ściereczki lekko zwilżonej rozcieńczonym roztworem delikatnego detergentu.
- Nie należy używać szorstkich gąbek, środków czyszczących na bazie zasad lub kwasów, proszków do czyszczenia ani lotnych rozpuszczalników, takich jak alkohol, benzyna, rozcieńczalnik czy środek owadobójczy. Używanie takich środków lub długotrwały kontakt z gumą lub winylem może spowodować uszkodzenie powierzchni ekranu lub obudowy.
- Regulację kąta nachylenia odbiornika należy wykonywać powolnym ruchem tak, aby odbiornik nie spadł lub nie zsunął się z podstawy na telewizor.

Urządzenia dodatkowe

W pobliżu odbiornika TV nie należy umieszczać urządzeń dodatkowych lub urządzeń emitujących promieniowanie elektromagnetyczne. Może to spowodować zakłócenia obrazu i/ lub dźwięku.

Przegląd przycisków pilota

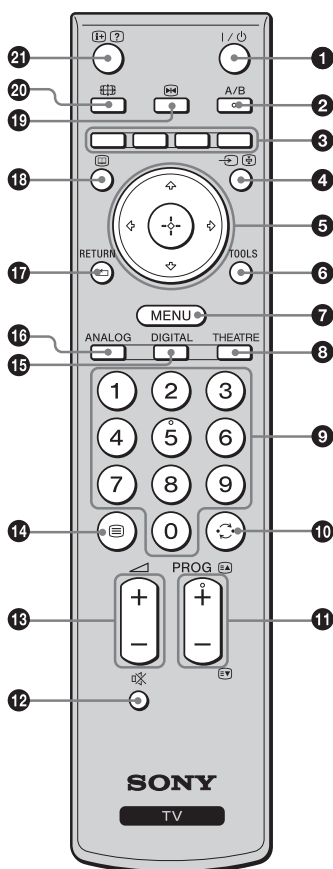

- 1** I/⏻ – **Tryb czuwania odbiornika TV**
Włączenie i wyłączenie odbiornika TV z trybu czuwania.
- 2** A/B – **Podwójny dźwięk (strona 22)**
- 3** **Kolorowe przyciski (strona 12, 13, 15)**
- 4** ↵/⏻ – **Wybór wejścia / Zatrzymanie tekstu**
 - W trybie TV: Wybór sygnału wejściowego z urządzenia podłączonego do gniazd TV (strona 17).
 - W trybie Telegazety (strona 12): Zatrzymuje aktualnie wyświetlaną stronę.
- 5** ⬆️/⬇️/⬅️/⬄/⬆️/⬅️
- 6** **TOOLS (strona 12, 18)**
Umożliwia dostęp do różnych opcji wyświetlania oraz zmianę/regulację w zależności od źródła i formatu ekranu.
- 7** **MENU (strona 19)**
- 8** **THEATRE**
Tryb Teatr można włączyć (Wł.) lub wyłączyć (Wył.). Przy włączonym trybie Teatr, optymalne wyjście audio (jeśli obraz jest podłączony do systemu audio przy pomocy przewodu HDMI) oraz jakość obrazu dla filmów wideo są ustawiane automatycznie.
- 9** **Przyciski numeryczne**
 - W trybie TV: Wybór kanałów. W przypadku kanałów o numerze 10 i powyżej, drugą i trzecią cyfrę należy wcisnąć bardzo szybko.
 - W trybie Telegazety (strona 12): Aby wybrać daną stronę, należy za pomocą przycisków numerycznych wprowadzić jej trzycyfrowy numer.
- 10** ⏪ – **Poprzedni kanał**
Powrót do poprzednio oglądanego kanału (dłużej niż pięć sekund).
- 11** **PROG +/-/⏪/⏩**
 - W trybie TV: Wybór następnego (+) lub poprzedniego (-) kanału.
 - W trybie Telegazety (strona 12): Wybór następnej (⏪) lub poprzedniej (⏩) strony.
- 12** 🔊 – **Wyłączenie dźwięku**
- 13** 🔊 +/- – **Głośność**
- 14** ☰ – **Tekst (strona 12)**
- 15** **DIGITAL – Tryb cyfrowy (strona 11)**
- 16** **ANALOG – Tryb analogowy (strona 11)**
- 17** **RETURN / ⏪**
Powrót do poprzedniego ekranu w wyświetlanym menu.
- 18** 📺 – **EPG (Cyfrowy elektroniczny przewodnik po programach) (strona 13)**
- 19** 📺 – **Zatrzymanie obrazu (strona 12)**
Zatrzymanie obrazu na ekranie TV.
- 20** 📺 – **Tryb ekranowy (strona 12)**
- 21** ⓘ/❓ – **Info / Wywołanie tekstu**
 - W trybie cyfrowym: Wyświetlanie danych aktualnie oglądanego programu.
 - W trybie analogowym: Wyświetlanie informacji takich jak aktualny numer kanału i format ekranu.
 - W trybie Telegazety (strona 12): Wywołanie ukrytych informacji (np. odpowiedzi do pytań).



- Przycisk nr 5, PROG + oraz A/B mają delikatnie wyczuwalne pod palcami wypustki. Ułatwiają one orientację przy obsłudze odbiornika TV.
- Tryb Teatr wyłącza się wraz z wyłączeniem odbiornika TV.

Przegląd przycisków i wskaźników telewizora

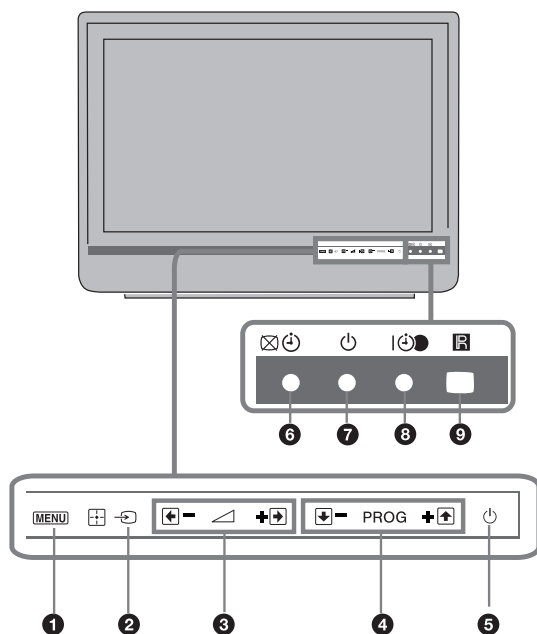

1 MENU (strona 19)

2 ↗/⊕ – Wybór wejścia/OK

- W trybie TV: Wybór sygnału wejściowego z urządzenia podłączonego do gniazd TV (strona 17).
- W menu TV: Wybór menu lub opcji oraz potwierdzenie wybranych ustawień.

3 ◀ +/-/▶/↔

- W trybie TV: Zwiększenie (+) lub zmniejszenie (-) głośności.
- W menu TV: Przewinięcie opcji w prawo (▶) lub w lewo (◀).

4 PROG +/-/⬇️/⬆️

- W trybie TV: Wybór następnego (+) lub poprzedniego (-) kanału.
- W menu TV: Przewinięcie opcji w górę (⬆️) lub w dół (⬇️).

5 ⏻ – Zasilanie

Włączenie lub wyłączenie odbiornika TV.



W celu pełnego odłączenia odbiornika TV, należy wyjąć wtyczkę z gniazda sieciowego.

6 📺 ⏻ – Wskaźnik Bez obrazu / Timer

- Pali się na zielono, gdy obraz jest wyłączony (strona 24).
- Zapala się na pomarańczowo, gdy ustawiony jest timer (strona 25).

7 ⏻ – Wskaźnik trybu czuwania

Pali się na czerwono, gdy telewizor jest w trybie czuwania.

8 ⏻ – Wskaźnik zasilania / programatora nagrywania

- Pali się na zielono, gdy telewizor jest włączony.
- Zapala się na pomarańczowo, gdy ustawiony jest programator nagrywania (strona 13).
- Pali się na czerwono podczas nagrywania z użyciem programatora.

9 Czujnik pilota

- Odbiera sygnały podczerwone z pilota.
- Nie kłaść niczego na czujnik, aby mógł on pracować prawidłowo.



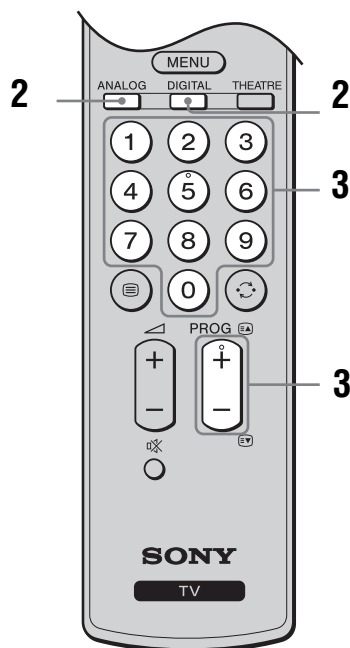
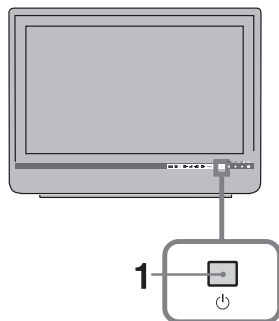

Przed wyjęciem przewodu zasilającego z gniazdka upewnić się, czy telewizor jest wyłączony. Wyciągnięcie przewodu zasilającego z gniazdka, gdy odbiornik TV jest jeszcze włączony, może spowodować, że wskaźnik pozostanie włączony lub może doprowadzić do nieprawidłowości w działaniu odbiornika.

Odbiór audycji telewizyjnych



- 1** Aby włączyć telewizor, nacisnąć przycisk  na odbiorniku.

Gdy odbiornik TV jest w trybie czuwania (wskaźnik  (czuwanie) z przodu telewizora jest czerwony), aby włączyć odbiornik TV należy wcisnąć przycisk  na pilocie.

- 2** Nacisnąć przycisk DIGITAL, aby uruchomić tryb cyfrowy lub przycisk ANALOG, aby uruchomić tryb analogowy.

Dostępność kanałów zależy od trybu, w jakim pracuje telewizor.









- 3** Nacisnąć przyciski numeryczne lub PROG +/-, aby wybrać kanał telewizyjny.

Aby przyciskami numerycznymi wybrać numer kanału 10 lub wyższy, drugą i trzecią cyfrę należy wcisnąć w ciągu 2 sekund.







Aby wybrać kanał cyfrowy przy użyciu cyfrowego elektronicznego przewodnika po programach (EPG), patrz strona 13.

W trybie cyfrowym

Na chwilę pojawia się baner informacyjny. Mogą się na nim znajdować następujące ikonki:

- : Program radiowy
- : Program zakodowany/dostępny po wykupieniu abonamentu
- : Dostępne różne wersje językowe audio
- : Dostępne napisy u dołu ekranu
- : Dostępne napisy dla osób niesłyszących
- : Zalecany minimalny wiek dla oglądania aktualnego programu (od 4 do 18 lat)
- : Ochrona przed dziećmi
- : Aktualny program jest nagrywany

Czynności dodatkowe

Aby	Należy
Włączyć TV z trybu czuwania bez dźwięku	Nacisnąć  . Naciskając przyciski  +/--ustawić poziom głośności.
Ustawić poziom głośności	Nacisnąć przycisk  + (aby zwiększyć poziom głośności)/ - (aby zmniejszyć poziom głośności).
Uzyskać dostęp do tabeli spisu programów (tylko w trybie analogowym)	Nacisnąć  . Aby wybrać kanał analogowy, nacisnąć przycisk  /  , a następnie nacisnąć  .

Aby wejść na strony Telegazety

Nacisnąć . Po każdorazowym naciśnięciu przycisku , ekran zmienia się w następujący sposób:
Tekst → Tekst na obrazie telewizyjnym (tryb mieszany) → Bez tekstu (wyjście z trybu Telegazety)
Aby wybrać stronę, naciskać przyciski numeryczne lub PROG +/-.
Aby zatrzymać stronę, nacisnąć przycisk / .
Aby pokazać na ekranie ukryte informacje, nacisnąć przycisk / .



Jeśli u dołu strony Telegazety pojawiają się opcje w czterech kolorach, dostępna jest usługa szybkiego dostępu Fastext. Usługa Fastext umożliwia szybki i łatwy dostęp do stron. Aby wejść na stronę, nacisnąć przycisk w odpowiadającym danej stronie kolorze.

Zatrzymanie obrazu:

Opcja umożliwiająca zatrzymanie obrazu na ekranie telewizora (np. aby zanotować numer telefonu lub przepis kulinarny).

- 1 Nacisnąć na pilocie.
- 2 Naciskać przyciski / / / , aby ustawić położenie okna obrazu.
- 3 Aby zamknąć okno, nacisnąć .
- 4 Aby powrócić do normalnego obrazu telewizora, ponownie nacisnąć .



Funkcja niedostępna dla AV3, AV4, AV5 oraz wejścia PC.

Aby ręcznie zmienić format obrazu stosownie do transmitowanego programu

Kilka razy wcisnąć , aby wybrać żądany format obrazu.

Smart*

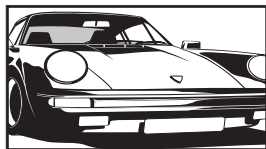

Wyświetla konwencjonalny obraz telewizyjny 4:3 z imitacją efektu szerokoekranowego. Obraz w formacie 4:3 wypełnia cały ekran.

4:3

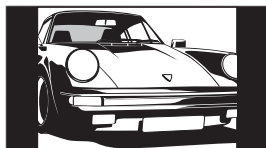

Wyświetla audycje TV w konwencjonalnym formacie 4:3 (np. telewizja nie szerokoekranowa) w prawidłowych proporcjach.

Wide

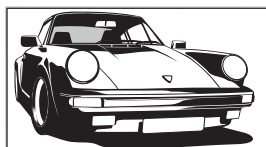

Wyświetla panoramiczny obraz telewizyjny (16:9) w prawidłowych proporcjach.

Zoom*

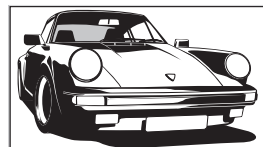

Wyświetla obrazy kinowe w prawidłowych proporcjach.

14:9*

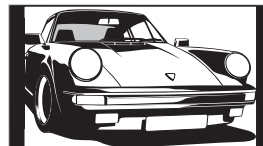

Wyświetla audycje TV formatu 14:9 w prawidłowych proporcjach. Wskutek tego, na ekranie widoczne są czarne obszary na brzegach.

* Obraz może być częściowo obcięty od góry i od dołu.



- Obrazy o źródłowym sygnale HD mogą być wyświetlane tylko trybie "Wide".
- Nie można wybrać tej funkcji, gdy wyświetla się baner cyfrowy.
- Niektóre znaki lub litery u góry lub na dole obrazu mogą być niewidoczne w trybie Smart. W takim wypadku można wybrać "Rozmiar V" z menu "Ustawienia ekranu" i dokonać regulacji w pionie, aby były one widoczne.



- Gdy "Autoformatowanie" jest ustawiony na "W1.", odbiornik TV automatycznie wybierze tryb najlepiej dostosowany do rodzaju audycji telewizyjnej (strona 24).
- Można wyregulować pozycję obrazu wybierając "Smart" (50Hz), "14:9" lub "Zoom". Za pomocą przycisków / przesunąć w górę lub w dół (np. w celu przeczytania napisów).

Korzystanie z menu Narzędzia

Nacisnąć przycisk TOOLS, aby przywołać następujące opcje podczas oglądania programu telewizyjnego.

Opcje	Opis
Zamknij	Zamyka menu Narzędzia.
Tryb obrazu	Patrz strona 20.
Efekt dźwiękowy	Patrz strona 22.
Głośnik	Patrz strona 23.
Język audio (tylko w trybie cyfrowym)	Patrz strona 30.
Ustawienia napisów (tylko w trybie cyfrowym)	Patrz strona 30.
Timer wyłączenia	Patrz strona 25.
Oszcz. energii	Patrz strona 24.
Informacje o systemie (tylko w trybie cyfrowym)	Wyświetla ekran Informacje o systemie.

Sprawdzanie elektronicznego przewodnika po programach (EPG) DV3*







































Cyfrowy elektroniczny przewodnik po programach (EPG).

* W niektórych krajach/regionach ta funkcja może być niedostępna.

- 1 W trybie cyfrowym, naciśnięć .
- 2 Wykonać wybraną operację zgodnie z następującą tabelą lub z komunikatem na ekranie.



Informacje na temat programu będą pokazywane tylko jeśli są one nadawane przez daną stację telewizyjną.

Aby	Należy
Obejrzeć program	Za pomocą przycisków  /  /  /  wybrać program, a następnie naciśnięć  .
Wyłączyć EPG	Naciśnięć przycisk  .
Wyświetlić informacje o programach wg kategorii –Lista kategorii	<ol style="list-style-type: none"> 1 Naciśnięć niebieski przycisk. 2 Za pomocą przycisków /// wybrać kategorię, a następnie naciśnięć . <p>Dostępne są następujące kategorie: “Wszystkie”: Zawiera wszystkie dostępne kanały. Nazwa kategorii (np. “Wiadomości”): Zawiera wszystkie kanały odpowiadające wybranej kategorii.</p>
Ustawić program, który ma być nagrywany – Programator nagrywania	<ol style="list-style-type: none"> 1 Za pomocą przycisków /// wybrać program, który ma zostać nagrany, a następnie naciśnięć /. 2 Za pomocą przycisków / wybrać “Programator nagrywania”. 3 Naciśnięć , aby ustawić programator telewizora i magnetowidu. <p>Obok informacji dot. danego programu pojawi się czerwony symbol . Kontrolka  na przednim panelu TV zapala się na pomarańczowo.</p> <p> Aby nagrać aktualnie oglądany program, wcisnąć /.</p>
Ustawić, aby program był wyświetlany na ekranie automatycznie po jego rozpoczęciu – Przypomnienie	<ol style="list-style-type: none"> 1 Za pomocą przycisków /// wybrać program, który ma być wyświetlany, a następnie naciśnięć /. 2 Za pomocą przycisków / wybrać “Przypomnienie”, a następnie wcisnąć . <p>Obok informacji dot. danego programu pojawi się symbol . Kontrolka  na przednim panelu TV zapala się na pomarańczowo.</p> <p> Jeśli odbiornik został przełączony w stan czuwania, automatycznie włączy się on w momencie rozpoczęcia danego programu.</p>

Aby	Należy
Ustawić czas i datę programu, który ma zostać nagrany – Ręczny programator nagrywania	<ol style="list-style-type: none"> 1 Za pomocą przycisków /// wybrać program, który ma zostać nagrany, a następnie nacisnąć /. 2 Za pomocą przycisków / wybrać “Ręczny programator nagrywania”, a następnie wcisnąć . 3 Za pomocą przycisków / wybrać datę, a następnie nacisnąć . 4 Ustawić godzinę rozpoczęcia i zakończenia nagrywania podobnie jak to opisano w kroku 3. 5 Za pomocą przycisków / wybrać program, a następnie wcisnąć . 6 Nacisnąć , aby ustawić programator telewizora i magnetowidu. Obok informacji dot. danego programu pojawi się czerwony symbol . Kontrolka na przednim panelu TV zapala się na pomarańczowo. Aby nagrać aktualnie oglądany program, wcisnąć /.
Skasować nagrywanie/przypomnienie – Lista programatora	<ol style="list-style-type: none"> 1 Nacisnąć /. 2 Za pomocą przycisków / wybrać “Lista programatora”, a następnie wcisnąć . 3 Za pomocą przycisków / wybrać program, który ma zostać skasowany, a następnie wcisnąć . 4 Za pomocą przycisków / wybrać “Wykasuj ustaw. programatora”, a następnie wcisnąć . <p>Pojawi się okienko informujące o planowanym skasowaniu programu.</p> <ol style="list-style-type: none"> 5 Nacisnąć /, aby wybrać “Tak”, a następnie potwierdzić .



- Nagrywanie przy użyciu programatora magnetowidu można ustawić w telewizorze tylko, jeśli magnetowid obsługuje złącze SmartLink. Jeśli magnetowid nie obsługuje SmartLink, pojawi się komunikat przypominający o konieczności ustawienia programatora magnetowidu.
- Po rozpoczęciu nagrywania, telewizor można przełączyć w tryb czuwania, ale nie należy go wyłączać, gdyż może to spowodować anulowanie nagrywania.
- Jeśli wybrano funkcję ograniczenia wiekowego dla programów, na ekranie pojawi się komunikat z prośbą o podanie kodu PIN. Szczegółowe informacje, patrz “Ochrona przed dziećmi” na stronie 30.

Korzystanie z listy Ulubione cyfrowe DV3*



Lista Ulubione

* W niektórych krajach/regionach ta funkcja może być niedostępna.

Funkcja Ulubione umożliwia ułożenie do czterech list ulubionych programów.

- 1 Nacisnąć przycisk MENU.
- 2 Za pomocą przycisków \uparrow/\downarrow wybrać "Ulubione cyfrowe", a następnie wcisnąć \oplus .
- 3 Wykonać wybraną operację zgodnie z następującą tabelą lub z komunikatem na ekranie.

Aby	Należy
Po raz pierwszy stworzyć swoją listę Ulubionych	<ol style="list-style-type: none"> 1 Wcisnąć \oplus, aby wybrać "Tak". 2 Wcisnąć żółty przycisk, aby wybrać Ulubione. 3 Za pomocą przycisków \uparrow/\downarrow wybrać kanał, który ma być dodany, a następnie wcisnąć \oplus. Kanały zapisane w Ulubionych są oznaczone symbolem \heartsuit.
Obejrzeć dany kanał	<ol style="list-style-type: none"> 1 Wcisnąć żółty przycisk, aby przeszukać Ulubione. 2 Za pomocą przycisków \uparrow/\downarrow wybrać kanał, a następnie nacisnąć \oplus.
Wyłączyć listę Ulubionych	Nacisnąć przycisk RETURN.
Dodać kanały do bieżącej listy Ulubionych lub usunąć je stamtąd	<ol style="list-style-type: none"> 1 Nacisnąć niebieski przycisk. 2 Nacisnąć żółty przycisk, aby wybrać listę, która ma być edytowana. 3 Za pomocą przycisków \uparrow/\downarrow wybrać kanał, który ma być dodany lub usunięty, a następnie wcisnąć \oplus.
Usunąć wszystkie kanały z bieżącej listy Ulubionych	<ol style="list-style-type: none"> 1 Nacisnąć niebieski przycisk. 2 Nacisnąć żółty przycisk, aby wybrać listę Ulubionych, która ma być edytowana. 3 Nacisnąć niebieski przycisk. 4 Nacisnąć \leftarrow/\rightarrow, aby wybrać "Tak", a następnie potwierdzić \oplus.

Oglądanie obrazów z podłączonych urządzeń

Włączyć podłączone urządzenie i wykonać jedną z następujących czynności.

W przypadku urządzenia podłączonego do złącza 21-stykowym przewodem SCART

Rozpocząć odtwarzanie w podłączonym urządzeniu. Na ekranie pojawi się obraz z podłączonego urządzenia.

W przypadku samoprogramującego się magnetowidu (strona 6)

W trybie analogowym, kanał video można wybrać naciskając przycisk PROG +/- lub przyciski numeryczne.

W przypadku innego podłączenia urządzenia

Nacisnąć / , aby wyświetlić listę podłączonych urządzeń. Nacisnąć , aby wybrać żądane źródło wejścia, po czym nacisnąć . (Podświetlona pozycja zostanie wybrana, jeżeli przez 2 sekundy po naciśnięciu nie będzie wykonana żadna operacja.)

Gdy źródło wejścia jest nastawione na „Pomiń” w menu „Ustawienia” pod menu „Ustawienia” (strona 26), takie wejście nie pojawi się na liście.

Symbol na ekranie Opis

AV1 / AV2 Aby zobaczyć sprzęt podłączony do **A**.

AV2 / AV1 Aby zobaczyć sprzęt podłączony do **B**.

SmartLink stanowi bezpośrednie łącze między odbiornikiem TV, a magnetowidem/nagrywką DVD.

AV3 Aby zobaczyć sprzęt podłączony do **C**.

AV4 HDMI IN4*.
Aby zobaczyć sprzęt podłączony do **D**.

Jeśli urządzenie jest wyposażone w gniazdo DVI, gniazdo DVI należy podłączyć do gniazda HDMI IN za pomocą łączówki DVI - HDMI (niedostarczona w komplecie), a gniazdo audio podłączonego urządzenia połączyć z gniazdami audio HDMI IN.

AV5 HDMI IN 5*.
Aby zobaczyć sprzęt podłączony do **E**.

*

- Stosować wyłącznie przewód HDMI oznaczony logo HDMI.
- Gdy podłączony jest sprzęt kompatybilny ze sterowaniem HDMI, możliwa jest komunikacja z podłączonym sprzętem. Ustawienia komunikacji, patrz strona 18.

Symbol na ekranie Opis

AV6 lub AV6 Aby zobaczyć sprzęt podłączony do **F**.
 Aby uniknąć zakłóceń obrazu, nie podłączać równocześnie kamery do gniazda video 6 i gniazda S-video 6. Sprzęt monofoniczny należy podłączyć do gniazda L 6.

PC Aby zobaczyć sprzęt podłączony do **G**.
 Zaleca się stosowanie przewodów komputerowych z rdzeniem ferrytowym.

Aby podłączyć

Należy

Sluchawki Aby w słuchawkach odbierać dźwięk z odbiornika TV, należy je podłączyć do gniazda .

Modułu Dostępu Warunkowego (CAM) Opcja umożliwiająca korzystanie z usług Pay Per View. Więcej informacji można znaleźć w instrukcji obsługi modułu CAM. Aby użyć Modułu Dostępu Warunkowego (CAM), należy usunąć gumową zaślepkę z gniazda CAM. Przed włożeniem modułu CAM do gniazda CAM, należy wyłączyć odbiornik TV. Jeśli moduł CAM nie jest używany, zaleca się nałożenie zaślepki na gniazdo CAM.
 CAM nie jest dostępny we wszystkich krajach. Należy sprawdzić u autoryzowanego sprzedawcy.

Sprzęt audio Hi-Fi Aby odsłuchiwać dźwięk z odbiornika TV na sprzęcie audio Hi-Fi, połączyć z gniazdami wyjściowymi audio .

Czynności dodatkowe

Aby

Należy

Powrócić do normalnego obrazu telewizora Aby zobaczyć sprzęt podłączony do **F**.

Uzyskać dostęp do cyfrowej listy Ulubionych (tylko w trybie cyfrowym) Nacisnąć . Szczegółowe informacje, patrz strona 15

Zmienić poziom głośności podłączonego systemu audio kompatybilnego ze sterowaniem HDMI. Nacisnąć +/-.

Wyłączyć dźwięk podłączonego systemu audio kompatybilnego ze sterowaniem HDMI. Nacisnąć . Aby przywrócić dźwięk, należy ponownie nacisnąć ten przycisk.

Korzystanie z menu Narzędzia

Nacisnąć przycisk TOOLS, aby wyświetlić następujące opcje podczas oglądania obrazów z podłączonego sprzętu.

Opcje	Opis
Zamknij	Zamyka menu Narzędzia.
Tryb obrazu (za wyjątkiem trybu sygnału wejściowego PC)	Patrz strona 20.
Tryb wyświetlania (tylko w trybie sygnału wejściowego PC)	Patrz strona 20.
Efekt dźwiękowy	Patrz strona 22.
Głośnik	Patrz strona 23.
PIP (tylko w trybie sygnału wejściowego PC)	Patrz strona 18.
Centrowanie H (tylko w trybie sygnału wejściowego PC)	Patrz strona 25.
Linie pionowe (tylko w trybie sygnału wejściowego PC)	Patrz strona 25.
Timer wyłączenia (za wyjątkiem trybu sygnału wejściowego PC)	Patrz strona 25.
Oszcz. energii	Patrz strona 24.

Aby oglądać dwa obrazy równocześnie – PIP (Picture in Picture)

Na ekranie można równocześnie oglądać dwa obrazy (sygnał wejściowy PC oraz program telewizyjny). Podłączyć PC (strona 16) i upewnić się, czy obraz z PC pojawił się na ekranie.



Nie można wyświetlić obrazu o rozdzielczości wyższej niż WXGA (1280 × 768 pikseli).

1 Nacisnąć przycisk TOOLS, aby wyświetlić menu Narzędzia.

2 Za pomocą przycisków / wybrać "PIP", a następnie wcisnąć .

Obraz z podłączonego PC wyświetla się w pełnym rozmiarze, a program telewizyjny wyświetla się w prawym rogu.

Przy pomocy / można przywrócić program telewizyjny na pełny ekran.

3 Przy pomocy przycisków numerycznych lub PROG +/- wybrać kanał telewizyjny.

Aby powrócić do trybu pełnego ekranu

Nacisnąć przycisk RETURN.



Można zamieniać obraz z dźwiękiem wybierając "Dźwięk PC/Dźwięk TV" z menu Narzędzia.

Korzystanie ze sterowania HDMI

Funkcja sterowania HDMI pozwala na wzajemne kontrolowanie sprzętu dzięki HDMI CEC (Consumer Electronics Control) opracowanemu przez HDMI. Można wykonywać operacje sprzężonego sterowania między sprzętem kompatybilnym ze sterowaniem HDMI Sony, np. telewizorem, nagrywarką DVD z twardym dyskiem oraz systemem audio, poprzez podłączenie sprzętu przewodami HDMI. Sprawdzić, czy wykonano prawidłowe podłączenie i ustawić kompatybilny sprzęt na funkcję sterowania HDMI.

Aby podłączyć sprzęt kompatybilny ze sterowaniem HDMI

Połączyć kompatybilny sprzęt z odbiornikiem TV przewodem HDMI. Korzystając z systemu audio, oprócz przewodu HDMI należy również połączyć gniazdko wyjściowe audio w odbiorniku TV i w systemie audio. Szczegółowe informacje, patrz strona 16.

Aby ustawić sterowanie HDMI

Sterowanie HDMI musi być ustawione zarówno w odbiorniku TV, jak i w podłączonym sprzęcie. Ustawienia odbiornika TV, patrz Ustawienia HDMI (strona 27). Szczegółowe informacje na temat ustawienia podłączonego sprzętu, patrz odnośne instrukcje obsługi.

Funkcje sterowania HDMI

- Wyłącza podłączony sprzęt sprzężony z odbiornikiem TV.
- Włącza odbiornik TV sprzężony z podłączonym sprzętem i automatycznie przejmuje sygnał wejściowy sprzętu, który rozpocznie odtwarzanie.
- Po włączeniu podłączonego systemu audio, gdy odbiornik TV jest włączony, sygnał wejściowy przełącza się na audio z systemu audio.
- Reguluje głośność i wyłącza dźwięk podłączonego audio.

Korzystanie z funkcji MENU

Poruszanie się po menu

“MENU” umożliwia ustawienie w telewizorze wielu przydatnych funkcji. Można łatwo wybrać kanały lub źródła sygnałów wejściowych i zmienić ustawienia w odbiorniku TV.

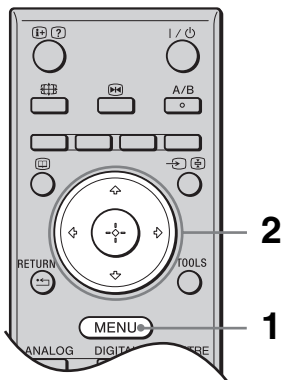

- 1 Nacisnąć przycisk MENU.
- 2 Za pomocą przycisków \uparrow/\downarrow wybrać opcję, a następnie nacisnąć \oplus .
Aby wyjść z menu, należy nacisnąć MENU.



- 1 **Ulubione cyfrowe***
Wyświetla listę Ulubionych. Szczegółowe informacje na temat ustawień, patrz strona 15.
- 2 **Analogowy**
Powraca do ostatnio oglądanego kanału analogowego.
- 3 **Cyfrowy***
Powraca do ostatnio oglądanego kanału cyfrowego.
- 4 **Cyfrowy EPG***
Wyświetla Cyfrowy elektroniczny przewodnik po programach (EPG).
Szczegółowe informacje na temat ustawień, patrz strona 13.

5 Wejścia zewn.

Służy do wyboru urządzeń podłączonych do telewizora.

- Aby obejrzeć program/nagranie z urządzenia zewnętrznego, wybrać źródło sygnału wejściowego, a następnie nacisnąć \oplus .

6 Ustawienia

Wyświetla menu Ustawienia, w którym dokonuje się większości zaawansowanych ustawień i regulacji.

- 1 Za pomocą przycisków \uparrow/\downarrow wybrać ikonę menu, a następnie nacisnąć \oplus .
- 2 Za pomocą przycisków $\uparrow/\downarrow/\leftarrow/\rightarrow$ wybrać opcję lub wyregulować ustawienie, a następnie nacisnąć \oplus .

Szczegółowe informacje na temat ustawień, patrz strona 20 do 30.



Zakres opcji, które można regulować, zależy od sytuacji. Opcje niedostępne wyświetlają się na szaro lub nie wyświetlają się w ogóle.

- * W niektórych krajach/regionach ta funkcja może być niedostępna.

Menu Regulacja obrazu

Regulacja obrazu	
Tryb obrazu	Kino
Podświetlenie	5
Kontrast	Max
Jasność	50
Kolor	50
Odcień	0
Ostrość	15
Odcienie koloru	Ciepłe
Red. zakłóceń	Automat.
Zaaw. zwiększ. kontrastu	Wł.
Zerowanie	

Powrót: ← Wybierz: ↑ ↓ Wprowadź: + Wyjście: MENU

Wymienione niżej opcje można wybrać w menu Regulacja obrazu. Wybór opcji w menu "Ustawienia", patrz "Poruszanie się po menu" (strona 19).

Tryb obrazu

Wybiera tryb obrazu, za wyjątkiem źródła sygnału wejściowego PC.

"Żywy": Dla lepszego kontrastu i ostrości obrazu.

"Standardowy": Dla standardowego obrazu. Ustawienie zalecane dla celów kina domowego.

"Kino": Do oglądania filmów. Przynosi najlepsze efekty przy oglądaniu filmów w warunkach kina domowego. To ustawienie obrazu zostało stworzone we współpracy z Sony Pictures Entertainment w celu umożliwienia wiernego odtwarzania filmów zgodnie z założeniami ich twórców.

Tryb wyświetlania (tylko w trybie PC)

Wybiera tryb wyświetlania dla źródła sygnału wejściowego PC.

"Wideo": Dla obrazów wideo.

"Tekst": Dla tekstu, wykresów lub tabel.

Podświetlenie

Regulacja jasności podświetlenia.

Kontrast

Zwiększenie lub zmniejszenie kontrastu obrazu.

Jasność

Zwiększenie lub zmniejszenie jasności obrazu.

Kolor

Zwiększenie lub zmniejszenie intensywności kolorów.

Odcień

Zwiększenie lub zmniejszenie odcieni zielonych.



"Odcień" można zmieniać tylko w przypadku kolorowego sygnału NTSC (np. amerykańskie taśmy wideo).

Ostrość

Zwiększenie lub zmniejszenie ostrości obrazu.

Odcienie koloru

Regulacja jasności podświetlenia ekranu.

"Zimne": Nadaje jasnym kolorom niebieski odcień.

"Neutralne": Nadaje jasnym kolorom neutralny odcień.

"Ciepłe": Nadaje jasnym kolorom czerwony odcień.



"Ciepłe" nie można wybrać, gdy "Tryb obrazu" ustawiono na "Żywy".

Red. zakłóceń

Zmniejsza zakłócenia obrazu (obraz zaśniewiony) w przypadku słabego sygnału nadajnika TV.

“Automat.”: Automatycznie zmniejsza zakłócenia obrazu (tylko w trybie analogowym).

“Duża/Srednia/Mała”: Zmienia efekt redukcji zakłóceń.

“Wyl.”: Wyłącza funkcję “Red. zakłóceń”.



Funkcja “Automat.” jest niedostępna dla AV3, AV4, AV5 i PC.

Zaaw. zwiększ. kontrastu

Automatycznie reguluje “Podświetlenie” i “Kontrast” wybierając najodpowiedniejsze ustawienie na podstawie jasności ekranu. Ustawienie doskonale działa przy scenach z ciemnymi obrazami. Zwiększa kontrast w scenach z ciemnymi obrazami.





Zerowanie

Przywraca wszystkie fabryczne ustawienia obrazu za wyjątkiem “Tryb obrazu” oraz “Tryb wyświetlania” (tylko w trybie PC).



Funkcje “Jasność”, “Kolor”, “Ostrość” i “Zaaw. zwiększ. kontrastu” nie są dostępne, gdy “Tryb obrazu” ustawiono na “Żywy” lub, gdy “Tryb wyświetlania” ustawiono na “Tekst”.

Menu Regulacja dźwięku

Regulacja dźwięku	
	Efekt dźwiękowy Standardowy
	Tony wys. 0
	Tony niskie 0
	Balans 0
	Zerowanie
	Podwójny dźwięk Mono
	Aut. głośność Wł.
	Głośnik Głośnik TV

Powrót: ← Wybierz: ↑ ↓ Wprowadź: + = Wyjście: MENU

Wymienione niżej opcje można wybrać w menu Regulacja dźwięku. Wybór opcji w menu "Ustawienia", patrz "Poruszanie się po menu" (strona 19).

Efekt dźwiękowy

Służy do wyboru trybu dźwięku.

"Standardowy": Wzmacnia czystość, wyrazistość szczegółów i wrażenie obecności dźwięku dzięki zastosowaniu systemu "BBE High definition Sound System."

"Dynamiczny": Wzmacnia czystość i wrażenie obecności dźwięku, zapewniając lepszą czystość i naturalność dźwięku dzięki zastosowaniu systemu "BBE High definition Sound System."

"BBE ViVA": BBE ViVA Sound dodaje precyzyjnemu muzycznie dźwiękowi przestrzennemu 3D efektu H-Fi. BBE podnosi czystość dźwięku, a głębia i wysokość dźwięku są poprawiane dzięki opracowanej przez BBE technologii 3D. Efekt BBE ViVA działa we wszystkich programach, łącznie z wiadomościami, muzyką, sztukami teatralnymi, filmami, sportem i grami elektronicznymi.

"Dolby Virtual": Wykorzystuje głośniki telewizora do symulacji efektu przestrzennego uzyskiwanego w systemie wielokanałowym.

"Wyl.": Płaski dźwięk. Umożliwia zapisanie własnych ustawień.



- Po ustawieniu opcji "Aut. głośność" na "Wł.", "Dolby Virtual" zmienia się na "Standardowy".
- Jeśli podłączono słuchawki, "Efekt dźwiękowy" zmienia się na "Wyl."

Tony wys.

Służy do regulacji tonów wysokich.

Tony niskie

Służy do regulacji tonów niskich.

Balans

Zwiększa natężenie dźwięku z lewego lub prawego głośnika.

Zerowanie

Przywraca fabryczne ustawienia dźwięku.

Podwójny dźwięk

Wybiera dźwięk z głośnika dla programu stereofonicznego lub dwujęzycznego.

"Stereo", **"Mono"**: Dla programu stereofonicznego.

"A"/"B"/"Mono": W przypadku programu dwujęzycznego należy wybrać ustawienie "A" dla kanału dźwiękowego 1, "B" dla kanału dźwiękowego 2 lub "Mono" dla kanału monofonicznego, o ile jest dostępny.



Wybierając inne urządzenie podłączone do odbiornika TV, należy ustawić "Podwójny dźwięk" na "Stereo", "A" lub "B".

Aut. głośność

Utrzymuje stały poziom głośności, nawet gdy występują zmiany głośności poziomu nadawanego sygnału (np. reklamy są zazwyczaj głośniejsze od programów).

Głośnik

Włącza/wyłącza wewnętrzne głośniki telewizyjne.

“Głośnik TV”: Głośniki telewizora są włączone, a dźwięk z telewizora jest odtwarzany z głośników telewizora.

“System Audio”: Głośniki TV są wyłączone, a dźwięk z telewizora jest odtwarzany wyłącznie za pośrednictwem zewnętrznego sprzętu audio podłączonego do wyjść audio.

W razie podłączenia sprzętu kompatybilnego ze sterowaniem HDMI, można włączyć podłączony sprzęt sprzężony z odbiornikiem TV. Ustawienie to musi być wykonane po podłączeniu sprzętu.



Funkcje “Efekt dźwiękowy”, “Tony wys.”, “Tony niskie”, “Balans” oraz “Aut. głośność” nie są dostępne, gdy “Głośnik” ustawiono na “System Audio”.

Menu Funkcje

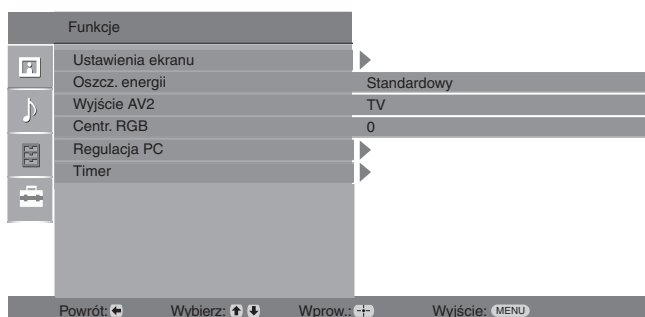

Wymienione niżej opcje można wybrać w menu Funkcje. Wybór opcji w menu "Ustawienia", patrz "Poruszanie się po menu" (strona 19).

Ustawienia ekranu

Zmienia format ekranu.

"Autoformatowanie": Automatycznie zmienia format obrazu zgodnie z sygnałem programu.

"Format obrazu": Szczegółowe informacje na temat formatu obrazu, patrz strona 12

"Rozmiar V": Ustawia położenie obrazu w pionie, gdy "Format obrazu" ustawiono na "Smart".



- Nawet jeśli w opcji "Autoformatowanie" wybrano "Wł." lub "Wyl.", zawsze można zmienić format obrazu naciskając kilka razy przycisk
- Opcja "Autoformatowanie" jest dostępna tylko w przypadku systemów PAL i SECAM.

Oszcz. energii

Pozwala wybrać tryb oszczędzania energii tak, aby zmniejszyć zużycie energii przez telewizor.

"Standardowy": Ustawienia domyślne.

"Oszczędzanie": Zmniejszenie zużycia energii przez telewizor.

"Bez obrazu": Wyłącza obraz. Mimo wyłączonego obrazu można słuchać dźwięków.

Wyjście AV2

Ustawia wysyłanie sygnału przez gniazdo oznaczone 2 znajdujące się z tyłu odbiornika TV. Po podłączeniu magnetowidu do gniazda 2, można nagrywać z urządzenia podłączonego do innych gniazd odbiornika TV.

"TV": Udostępnia sygnał.

"Automat.": Udostępnia sygnał obrazu wyświetlanego w danym momencie na ekranie telewizora. Funkcja niedostępna dla AV3, AV4, AV5 oraz PC.

Centr. RGB

Ustawia położenie obrazu w poziomie tak, aby obraz znajdował się w środku ekranu.



Opcja ta jest dostępna tylko jeśli do znajdujących się z tyłu odbiornika gniazd SCART

1 lub 2 przyłączono źródło sygnałów RGB

Regulacja PC

Pozwala indywidualnie dobrać ustawienia odbiornika TV tak, aby ten działał jako monitor PC.



Opcja ta jest dostępna tylko podczas pracy w trybie PC.

“Faza”: Reguluje obraz, gdy część wyświetlanego tekstu lub obrazu jest niewyraźna.

“Wielkość piksela”: Powiększa lub zmniejsza obraz w płaszczyźnie poziomej.

“Centrowanie H”: Przesunięcie obrazu w lewo lub w prawo.

“Linie pionowe”: Koryguje linie obrazu podczas oglądania sygnału wejściowego RGB ze złącza PC .

“Oszcz. energii”: Przełącza telewizor w tryb czuwania, jeśli nie dochodzi sygnał z PC.

“Zerowanie”: Przywraca ustawienia fabryczne.

Timer

Służy do ustawienia czasu włączenia i wyłączenia telewizora za pomocą timera.

Timer wyłączenia

Ustawia okres czasu, po upływie którego odbiornik TV automatycznie przełącza się w tryb czuwania.

Po uruchomieniu Timer wyłączenia, wskaźnik  (Timer) z przodu telewizora pali się na pomarańczowo.



- Jeśli telewizor zostanie wyłączony i ponownie włączony, ustawienia “Timer wyłączenia” zostaną skasowane “Wyl.”.
- Na minutę przed przejściem telewizora w stan czuwania, na ekranie pojawi się komunikat “Timer wkrótce wyłączy zasilanie.”

Nast. zegara

Umożliwia ręczne ustawienie zegara. Gdy telewizor odbiera sygnały kanałów cyfrowych, zegara nie można ustawić ręcznie, ponieważ dostosowuje się on do czasu nadawanego sygnału.

Timer

Służy do ustawienia czasu włączenia i wyłączenia telewizora za pomocą timera.

“Tryb timera”: Wybiera żądany czas.

“Czas wł”: Czas włączenia telewizora.

“Czas wyl”: Czas wyłączenia telewizora.

Menu Ustawienia



Podane niżej opcje można wybrać w menu Ustawienia. Wybór opcji w menu "Ustawienia", patrz "Poruszanie się po menu" (strona 19).

Aut. inicjalizacja

Uruchamia "menu pierwszego uruchomienia" w celu wyboru języka, kraju/regionu i lokalizacji, a także dostrojenia wszystkich dostępnych kanałów cyfrowych i analogowych. Zazwyczaj nie ma potrzeby wykonywania tej operacji, ponieważ język oraz kraj/region zostały wybrane, a kanały dostrojone podczas pierwszej instalacji odbiornika TV (strona 6). Opcja ta umożliwi jednak powtórzenie tego procesu (np. w celu ponownego dostrojenia odbiornika TV po zmianie mieszkania lub w celu wyszukania nowych kanałów uruchomionych przez stacje telewizyjne).

Język

Wybiera język, w którym wyświetlane są menu.

Autoprogramowanie

Wykonuje strojenie wszystkich dostępnych kanałów. Zazwyczaj nie ma potrzeby wykonywania tej operacji, ponieważ kanały zostały już dostrojone przy pierwszej instalacji odbiornika (strona 6). Opcja ta umożliwi jednak powtórzenie tego procesu (np. w celu ponownego dostrojenia odbiornika TV po zmianie mieszkania lub w celu wyszukania nowych kanałów uruchomionych przez stacje telewizyjne).

Sortowanie programów

Zmienia kolejność, w jakiej kanały są zapisane w odbiorniku TV.

- 1 Za pomocą przycisków \uparrow/\downarrow wybrać kanał, który ma być przeniesiony w nowe miejsce, a następnie nacisnąć \rightarrow .
- 2 Za pomocą przycisków \uparrow/\downarrow wybrać nowe miejsce dla wybranego kanału, a następnie nacisnąć \oplus .

Ustawienia A/V

Przypisuje nazwę każdemu urządzeniu podłączonemu do bocznych i tylnych gniazd. Po wybraniu urządzenia, nazwa ta będzie przez chwilę wyświetlana na ekranie. Można pominąć źródło sygnału wejściowego, które nie jest podłączone do żadnego z urządzeń.

- 1 Za pomocą przycisków \uparrow/\downarrow wybrać żądane źródło sygnału wejściowego, a następnie nacisnąć \oplus .
- 2 Za pomocą przycisków \uparrow/\downarrow wybrać żądaną opcję spośród podanych poniżej, a następnie nacisnąć \oplus .
 - AV1 (lub AV2/ AV3/ AV4/ AV5/ AV6/ PC), VIDEO, DVD, CABLE, GAME, CAM, SAT: Przypisuje jedną z fabrycznie zaprogramowanych nazw do każdego z podłączanych urządzeń.
 - "Edycja": Tworzy własną nazwę.
 - 1 Za pomocą przycisków \uparrow/\downarrow wybrać żądaną literę lub numer ("_" to spacja), a następnie nacisnąć \rightarrow .

W razie wybrania niewłaściwego znaku
Przyciskami \leftarrow/\rightarrow wybrać niewłaściwy znak. Następnie, za pomocą \uparrow/\downarrow wybrać prawidłowy znak.

 - 2 Powtórzyć procedurę opisaną w kroku 1, aż do zakończenia nazwy.
 - 3 Wybrać "OK", a potem nacisnąć \oplus .
 - "Pomiń": Pomiń źródło sygnału wejściowego, które nie jest podłączone do żadnego z urządzeń w momencie naciskania \uparrow/\downarrow , aby wybrać źródło sygnału wejściowego.

Ustawienia HDMI

Służy do ustawiania sprzętu kompatybilnego ze sterowaniem HDMI, podłączonego do gniazd HDMI. Należy pamiętać, że ustawienie sprzętu musi być również wykonane od strony podłączonego sprzętu kompatybilnego ze sterowaniem HDMI.

“Sterowanie HDMI”: Służy do sprzęgania sprzętu kompatybilnego ze sterowaniem HDMI oraz odbiornika TV. Po ustawieniu na “Wł.”, można skorzystać z następujących pozycji menu.

“Auto. wyłącz. urządzeń”: Po ustawieniu na “Wł.”, sprzęt kompatybilny ze sterowaniem HDMI włącza i wyłącza się wraz z odbiornikiem TV.

“Automat. włączenie TV”: Po ustawieniu na “Wł.”, odbiornik TV włącza się wraz ze sprzętem kompatybilnym ze sterowaniem HDMI.

“Aktualizuj listę urządzeń”: Tworzy lub aktualizuje pozycję “Lista urządzeń HDMI”. Można podłączyć do 11 urządzeń kompatybilnych ze sterowaniem HDMI, przy czym do jednego gniazdka można podłączyć do 5 urządzeń. Należy pamiętać o aktualizacji pozycji “Lista urządzeń HDMI” po zmianie ustawień lub zmianie połączeń sprzętu kompatybilnego ze sterowaniem HDMI.

“Lista urządzeń HDMI”: Wyświetla podłączone urządzenia kompatybilne ze sterowaniem HDMI.

Korekta dźwięku

Pozwala wybrać indywidualny poziom głośności dla każdego urządzenia podłączonego do odbiornika TV.

Programowanie ręczne

Przed wybraniem “Nazwa”/“ARC”/“Filtracja dźwięku”/“Pomiń”/“Dekoder”, nacisnąć \uparrow/\downarrow , aby wybrać numer programu, który ma zostać zmieniony. Następnie nacisnąć \oplus .

System

Programuje ręcznie kanały programów.

1 Za pomocą przycisków \uparrow/\downarrow wybrać “System”, a następnie nacisnąć \oplus .

2 Aby wybrać jeden z następujących systemów telewizji, nacisnąć przyciski \uparrow/\downarrow , a następnie \leftarrow .

B/G: dla krajów/regionów zachodnioeuropejskich

D/K: dla krajów/regionów wschodniej Europy

L: dla Francji

I: dla Wielkiej Brytanii



Zależnie od zaznaczonego kraju/regionu, wybranego w opcji “Kraj” (strona 5), opcja ta może nie być dostępna.

Kanał

1 Za pomocą przycisków \uparrow/\downarrow wybrać “Kanał”, a następnie nacisnąć \oplus .

2 Za pomocą przycisków \uparrow/\downarrow wybrać “S” (dla kanałów telewizji kablowej) lub “C” (dla kanałów telewizji naziemnej), a następnie nacisnąć \rightarrow .

3 Aby wykonać strojenie kanałów, należy postępować w następujący sposób:

Jeśli numer kanału (częstotliwość) jest nieznan

Nacisnąć przyciski \uparrow/\downarrow , aby znaleźć następny dostępny kanał. Z chwilą znalezienia kanału, przeszukiwanie zatrzyma się. Aby kontynuować przeszukiwanie, nacisnąć \uparrow/\downarrow .

Jeśli numer kanału (częstotliwość) jest znany

Przyciskami numerycznymi wpisać numerżądanego kanału stacji telewizyjnej lub numer kanału magnetowidu.

4 Nacisnąć \oplus , aby przejść do “Potwierdź”, a następnie nacisnąć \oplus .

Powtórzyć powyższą procedurę, aby ręcznie zaprogramować inne kanały.

Nazwa

Nadaje wybranemu kanałowi nazwę wybraną przez użytkownika i zawierającą do 5 liter lub cyfr.

ARC

Pozwala wykonać ręczne strojenie precyzyjnie wybranego programu, jeśli użytkownik uzna, że nieznaczna korekta dostrojenia poprawi jakość obrazu.

Filtracja dźwięku

Polepsza jakość dźwięku na poszczególnych kanałach w przypadku zniekształceń transmisji monofonicznej. W pewnych przypadkach, niestandardowy sygnał telewizyjny może powodować zniekształcenie dźwięku lub przejściowy zanik dźwięku podczas oglądania programów emitowanych w mono.

Jeśli nie występują żadne zniekształcenia dźwięku, zalecamy pozostawienie ustawienia fabrycznego “Wyl.”.





Po wybraniu opcji “Mała” lub “Duża” nie można odbierać dźwięku stereo lub podwójnego dźwięku.

Funkcja “Filtracja dźwięku” nie jest dostępna, gdy “System” ustawiono na “L”.

Pomiń

Pomija nieużywane kanały analogowe, gdy podczas wyboru kanałów naciśnie się PROG +/- (Można wciąż wybrać pominięty kanał przyciskami numerycznymi).

Dekoder

Wyświetla i nagrywa kodowane kanały telewizyjne przy użyciu dekodera podłączonego do złącza SCART  1 albo do złącza SCART  2 za pośrednictwem magnetowidu.



Zależnie od wybranego kraju/regionu, wybranego w opcji “Kraj” (strona 5), opcja ta może nie być dostępna.

Potwierdź

Zachowuje zmiany dokonane w ustawieniach “Programowanie ręczne”.

Menu Ustawienia cyfrowe DV3



Podane niżej opcje można wybrać w menu “Ustawienia cyfrowe”. Wybór opcji w menu “Ustawienia”, patrz “Poruszanie się po menu” (strona 19).



W niektórych krajach/regionach pewne funkcje mogą być niedostępne.

Strojenie cyfrowe

Autoprogramowanie cyfrowe

Dostraja wszystkie kanały cyfrowe.

Opcja ta umożliwi jednak powtórzenie tego procesu (np. w celu ponownego dostrojenia odbiornika po zmianie mieszkania lub w celu wyszukania nowych kanałów uruchomionych przez stacje telewizyjne). Szczegółowe informacje, patrz “Autoprogramowanie odbiornika TV” na stronie 6.

Edycja listy programów

Usuwa wszystkie niechciane kanały cyfrowe zapisane w pamięci telewizora oraz zmienia kolejność, w jakiej zapisane są kanały.

- 1 Za pomocą przycisków \uparrow/\downarrow wybrać kanał, który ma być usunięty lub przeniesiony w nowe miejsce.

Przyciskami numerycznymi wpisać trzycyfrowy numerżądanego kanału stacji telewizyjnej.

- 2 Usuwanie lub zmiana kolejności, w jakiej zapisane są kanały cyfrowe:

Usuwanie kanału cyfrowego

Nacisnąć przycisk \oplus . Gdy pojawi się komunikat potwierdzający, nacisnąć \leftarrow , aby wybrać “Tak”, a następnie nacisnąć \oplus .

Zmiana kolejności kanałów cyfrowych

Nacisnąć \rightleftarrows , a następnie \uparrow/\downarrow , aby wybrać nowe położenie dla danego kanału, a następnie \leftarrow .

- 3 Nacisnąć przycisk RETURN.

Programowanie ręczne

Umożliwia ręczne strojenie kanałów cyfrowych.

- 1 Wybrać przycisk numeryczny, aby wybrać kanał, który ma być ręcznie dostrojony, a następnie nacisnąć \uparrow/\downarrow , aby go dostroić.
- 2 Po wyszukaniu dostępnych kanałów nacisnąć \uparrow/\downarrow , aby wybrać kanał, który ma być zapisany, a następnie nacisnąć \oplus .
- 3 Za pomocą przycisków \uparrow/\downarrow wybrać numer programu, pod którym ma zostać zapisany nowy kanał, a następnie nacisnąć \oplus .

Powtórzyć powyższą procedurę, aby ręcznie zaprogramować inne kanały.

Ustawienia cyfrowe

Ustawianie napisów

“Ustawienia napisów”: Po wybraniu opcji “Dla słabo słyszających” wraz z napisami u dołu ekranu mogą być wyświetlane dodatkowe znaki wizualne (jeśli na danym kanale nadawane są takie informacje).

“Język napisów”: Wybiera język, w którym wyświetlane są napisy u dołu ekranu.

Ustawienia Audio

“Typ audio”: Przełącza na nadawanie dla osób ze słabym słuchem, gdy ustawiona jest opcja “Dla słabo słyszających”.

“Język audio”: Wybiera język stosowany dla programu. W przypadku niektórych kanałów cyfrowych, dla danego programu dostępnych może być kilka wersji językowych.

“Opis Audio”: Zapewnia opis audio (narrację) na temat informacji wizualnych, jeśli kanały telewizyjne nadają takie informacje.

“Poziom miksowania”: Dopasowuje poziomy głośności zasadniczego dźwięku telewizora oraz dźwięku Opisu Audio.



Opcja ta jest dostępna tylko wtedy, gdy “Opis Audio” ustawiono na “Wł.”.

Tryb nagłówków

“Podstawowy”: Podaje informacje dot. programu w nagłówku cyfrowym.

“Pełny”: Podaje informacje dot. programu w nagłówku cyfrowym, a szczegółowe informacje dot. programu pod tym nagłówkiem.

Radio - wyświetlanie

Podczas odbierania audycji radiowej, gdy przez 20 sekund nie zostanie wciśnięty żaden przycisk, na ekranie wyświetlona zostanie tapeta ekranu.

Można wybrać kolor tapety lub zostanie on dobrany losowo.

Aby tymczasowo zgasić tapetę na ekranie, nacisnąć dowolny przycisk.

Ochrona przed dziećmi

Pozwala ograniczyć wiekowo dostęp do programów. Programy, które przekraczają ustawione ograniczenie wiekowe mogą być oglądane tylko po wpisaniu poprawnego numeru PIN.

1 Przyciskami numerycznymi wpisać dany kod PIN.

Jeśli PIN nie został wcześniej ustawiony, pojawi się ekran, w którym należy wpisać kod PIN. Zastosować się do instrukcji podanych w opisie “Kod PIN” poniżej.

2 Za pomocą przycisków / wybrać ograniczenie wiekowe lub “Brak” (oglądanie bez ograniczeń), a następnie nacisnąć .

3 Nacisnąć przycisk RETURN.

Kod PIN

Ustawienie kodu PIN po raz pierwszy.

1 Przyciskami numerycznymi wpisać numer nowego kodu PIN.

2 Nacisnąć przycisk RETURN.

Zmiana kodu PIN

1 Przyciskami numerycznymi wpisać dany kod PIN.

2 Przyciskami numerycznymi wpisać numer nowego kodu PIN.

3 Nacisnąć przycisk RETURN.



Kod PIN 9999 jest zawsze akceptowany.

Ustawienia techniczne

“Auto. info. dot. usług”: Opcja ta pozwala na wyszukanie i zapisanie nowoudostępionych usług cyfrowych.

“Pobier. oprogramowania”: Opcja ta pozwala na automatyczne i bezpłatne pobranie aktualizacji oprogramowania przez antenę (po opublikowaniu takich aktualizacji). Sony zaleca, aby funkcja ta była stale włączona (ustawiona na “Wł.”). Jeśli oprogramowanie nie ma być aktualizowane, opcję tę należy ustawić na “Wył.”.

“Informacje o systemie”: Wyświetla aktualną wersję oprogramowania oraz poziom sygnału.

“Strefa czasu”: Pozwala ustawić strefę czasową użytkownika, jeśli nie jest taka sama, jak domyślne ustawienie strefy czasowej dla kraju/regionu użytkownika.

“Auto. czas letni/zimowy”: Służy do wyboru możliwości automatycznego przełączania na czas letni i zimowy.

- “Wł.”: Automatycznie przełącza na czas letni i zimowy, odpowiednio do kalendarza.
- “Wył.”: Czas wyświetlany jest zgodnie z różnicą czasu ustawioną w pozycji “Strefa czasu”.

Ustawienia modułu CA

Po uzyskaniu Modułu Dostępu Warunkowego (CAM) i specjalnej karty, opcja ta umożliwia uzyskanie dostępu do usługi płatnej telewizji. Patrz strona 16 w celu uzyskania informacji na temat położenia gniazda (PCMCIA) .

Dane techniczne

Panel LCD

Wymagania dotyczące zasilania:

220–240 V AC, 50 Hz

Wielkość ekranu:

26 cali

Rozdzielczość ekranu:

1,366 punktów (w poziomie) × 768 linii (w pionie)

Pobór mocy:

90 W lub mniej

Pobór mocy w stanie czuwania*:

0,7 W lub mniej

* Podana moc w stanie czuwania jest osiągnięta, gdy odbiornik TV zakończy konieczne procesy wewnętrzne.

Wymiary (szer. × wys. × gł.):

Ok. 667 x 464 x 175 mm

Waga:

Ok. 9,5 kg

System panelu

Panel z wyświetlaczem ciekłokrystalicznym

System TV

Zależnie od wybranego kraju/regionu

Analogowy: B/G/H, D/K, L, I

Cyfrowy: DVB-T

System kodowania kolorów

Analogowy: PAL, SECAM

NTSC 3.58, 4.43 (tylko wejście Video In)

Cyfrowy: MPEG-2 MP@ML

Antena

75-omowa antena zewnętrzna VHF/UHF

Zakres kanałów

Analogowych: 48.25 - 855.25 MHz

Cyfrowych: VHF Pasma III (177.5 - 226.5 MHz)

UHF E21 - E69 (474 - 858 MHz)

Złącza

 1

21-wtykowe złącze SCART (standard CENELEC), w tym wejście audio/video, wejście RGB, wyjście audio/video TV.

 2 (SMARTLINK)

21-wtykowe złącze SCART (standard CENELEC), w tym wejście audio-video, wejście RGB, wybieralne wyjście audio/video oraz interfejs Smartlink

 3

Obsługiwane formaty: 1080i, 720p, 576p, 576i, 480p, 480i
Y: 1 Vp-p, 75 omów, 0.3V synchronizacja ujemna
Pb/Cb: 0.7 Vp-p, 75 omów
Pr/Cr: 0.7 Vp-p, 75 omów

 3

Wejście audio (gniazda foniczne typu "jack")

500 mVrms

Impedancja: 47 kiloomów

HDMI IN 4, 5

Video: 1080i, 720p, 576p, 576i, 480p, 480i

Audio: Dwukanałowe liniowe PCM

32, 44.1 i 48 kHz, 16, 20 i 24 bits

PC (patrz tabela)

Analogowe wejście audio (gniazda foniczne typu "jack"):

500 mVrms, Impedancja 47 kiloomów

(tylko HDMI IN 4)

 6 Wejście S video (4-wtykowe mini DIN)

 6 Wejście video (gniazda foniczne typu "jack")

 6 Wejście audio (gniazda foniczne typu "jack")

 Wyjście audio (lewy/prawy) (gniazda foniczne typu "jack")

PC  Wejście PC Input (15 Dsub) (patrz strona 16)

G: 0.7 Vp-p, 75 omów, bez Sync on Green

B: 0.7 Vp-p, 75 omów, bez Sync on Green

R: 0.7 Vp-p, 75 omów, bez Sync on Green

HD: 1-5 Vp-p

VD: 1-5 Vp-p

 Wejście PC (minijack)

 Gniazdo słuchawkowe

 Gniazdo CAM (Moduł Warunkowego Dostępu)

Moc dźwięku

10 W + 10 W (RMS)

Dane techniczne oraz konstrukcja monitora mogą ulec zmianie bez uprzedzenia.

Tabela sygnałów wejściowych PC dla PC

Sygnaty	W poziomie (piksele)	W pionie (linie)	Częstotliwość pozioma (kHz)	Częstotliwość pionowa (Hz)	Norma
VGA	640	480	31.5	60	VGA
SVGA	800	600	37.9	60	Wytyczne VESA
XGA	1024	768	48.4	60	Wytyczne VESA
WXGA	1280	768	47.4	60	VESA
	1280	768	47.8	60	VESA

- Niniejszy odbiornik TV nie obsługuje Sync on Green ani Composite Sync.
- Wejście PC niniejszego odbiornika nie obsługuje sygnałów z przeplotem.
- Wejście PC niniejszego odbiornika obsługuje sygnały opisane w powyższej tabeli o częstotliwości poziomej 60 Hz. W przypadku innych sygnałów pojawi się komunikat "BRAK SYNCHR."

Tabela sygnałów wejściowych PC dla HDMI IN 4, 5



Sygnaty	W poziomie (piksele)	W pionie (linie)	Częstotliwość pozioma (kHz)	Częstotliwość pionowa (Hz)	Norma
VGA	640	480	31.5	60	VGA
SVGA	800	600	37.9	60	Wytyczne VESA
XGA	1024	768	48.4	60	Wytyczne VESA
WXGA	1280	768	47.4	60	VESA
WXGA	1280	768	47.8	60	VESA
WXGA	1360	768	47.7	60	VESA

Rozwiązywanie problemów

Sprawdzić, czy wskaźnik czuwania  nie miga w kolorze czerwonym.

Jeśli miga

Uruchomiona została funkcja autodiagnostyki.



- 1 Policzyc, ile razy wskaźnik czuwania  miga między każdą dwusekundową przerwą.
Np. jeśli wskaźnik miga trzy razy, następuje przerwa dwusekundowa, a następnie kolejne trzy razy, itd.
- 2 Nacisnąć  na odbiorniku TV, aby wyłączyć telewizor, odłączyć go od zasilania i poinformować sprzedawcę lub punkt serwisowy Sony o tym, jak miga wskaźnik (liczba mignięć).

Jeśli nie miga



- 1 Sprawdzić problemy przedstawione w tabeli poniżej.
- 2 Jeśli nie uda się wyeliminować problemu, oddać odbiornik TV do naprawy.

Obraz

Brak obrazu (ekran jest ciemny), brak dźwięku.

- Sprawdzić podłączenie anteny.
- Podłączyć odbiornik TV do zasilania i nacisnąć  na odbiorniku.
- Jeśli wskaźnik czuwania  zapali się na czerwono, należy nacisnąć przycisk .

Brak obrazu lub brak informacji menu pochodzących z urządzenia podłączonego do gniazda SCART

- Nacisnąć / , aby wyświetlić listę podłączonych urządzeń, a następnie wybrać żądany sygnał wejściowy.
- Sprawdzić połączenie między urządzeniem dodatkowym i telewizorem.

Podwójne obrazy lub zakłócenia

- Sprawdzić podłączenie anteny.
- Sprawdzić antenę i jej ustawienie.

Na ekranie widać tylko śnieżenie i zakłócenia

- Sprawdzić, czy antena nie złamała się lub czy nie jest ona zgięta.
- Sprawdzić, czy nie upłynął okres żywotności anteny (3-5 lat w zwykłych warunkach, 1-2 lat w środowisku nadmorskim).

Zniekształcony obraz (kropkowane linie lub pasy)

- Przechowywać telewizor z dala od źródeł zakłóceń elektrycznych takich jak pojazdy, motocykle, suszarki do włosów lub innych urządzeń optycznych.
- Podczas podłączania dodatkowych urządzeń należy zachować odpowiedni dystans od telewizora.
- Sprawdzić podłączenie anteny.
- Kabel antenowy powinien znajdować się z dala od innych kabli przyłączeniowych.

Zakłócenia obrazu lub dźwięku podczas oglądania kanału telewizyjnego

- Wyregulować "ARC" (Automatyczna Regulacja Częstotliwości), aby uzyskać lepszy odbiór obrazu (strona 27).

Czarne lub jasne punkciki na ekranie

- Obraz na ekranie składa się z pikseli. Niewielkie czarne plamki i/lub białe punkciki (piksele) występujące na ekranie nie oznaczają defektu odbiornika.

Brak koloru w programach



- Wybrać "Zerowanie" (strona 21).

Brak koloru lub nieprawidłowy kolor przy sygnale pochodzącym z 3 gniazd

- Sprawdzić podłączenia w  3 gniazdach i upewnić się, czy wtyczki są dobrze włożone.

Dźwięk

Brak dźwięku, ale obraz jest dobry

- Nacisnąć  +/- lub  (Wyłączenie dźwięku).
- Sprawdzić, czy "Głośnik" ustawiono na "Głośnik TV" (strona 23).

Kanały

Nie można wybrać danego kanału

- Przelączyć między trybem cyfrowym i analogowym oraz wybrać żądany kanał cyfrowy/analogowy.

Niektóre kanały są puste

- Kanał jest kodowany lub dostępny po wykupieniu abonamentu. Wykupić abonament na usługi płatnej telewizji.
- Na kanale pojawiają się tylko dane (brak obrazu lub dźwięku).
- Skontaktować się z nadawcą audycji, aby uzyskać informacje na temat transmisji.

Brak kanałów cyfrowych

- Skontaktować się z instalatorem, aby ustalić, czy na danym terenie dostępna jest transmisja cyfrowa.
- Kupić antenę o większym zysku.

Ogólne

Odbiornik TV automatycznie wyłącza się (przełącza się w tryb czuwania)

- Sprawdzić, czy uruchomiono "Timer wyłączenia" lub "Czas wł." (strona 25).
- Po 10 minutach bez odebrania sygnału i wykonania dowolnej czynności, telewizor automatycznie przechodzi do trybu czuwania.

Odbiornik TV automatycznie włącza się

- Sprawdzić, czy nie ustawiono funkcji "Czas wł." (strona 25).

Nie można wybrać pewnych sygnałów wejściowych

- Wybrać "Ustawienia A/V" i anulować opcję "Pomiń" źródła sygnału wejściowego (strona 26).

Pilot nie działa

- Wymienić baterie.

Nie można dodać kanału do listy Ulubionych

- Na liście Ulubionych można zapisać do 999 kanałów.

Urządzenie HDMI nie pojawia się na „Lista urządzeń HDMI”

- Sprawdzić, czy urządzenie jest kompatybilne ze sterowaniem HDMI.

Úvod

Děkujeme vám, že jste si vybrali tento výrobek Sony.
Před zapnutím televizoru si prosím pozorně přečtete tento návod a uschovejte jej pro budoucí potřebu.

Likvidace televizoru



Nakládání s nepotřebným elektrickým a elektronickým zařízením (platné v Evropské unii a dalších evropských státech uplatňujících oddělený systém sběru).

Tento symbol umístěný na výrobku nebo jeho balení upozorňuje, že by s výrobkem po ukončení jeho životnosti nemělo být nakládáno jako s běžným

odpadem z domácnosti. Je nutné ho odvézt do sběrného místa pro recyklaci elektrického a elektronického zařízení. Zajištěním správné likvidace tohoto výrobku pomůžete zabránit případným negativním důsledkům na životní prostředí a lidské zdraví, které by jinak byly způsobeny nevhodnou likvidací výrobku. Recyklováním materiálů, z nichž je vyroben, pomůžete zachovat přírodní zdroje. Podrobnější informace o recyklaci tohoto výrobku zjistíte u příslušného místního úřadu, podniku pro likvidaci domovního odpadu nebo v obchodě, kde jste výrobek zakoupili.

Poznámka k funkcím digitální televize

- Všechny funkce související s digitální televizí (**DVB**) budou fungovat pouze v zemích nebo oblastech, ve kterých jsou šířeny signály digitálního pozemního. Ověřte si laskavě u svého místního prodejce, zda v místě, kde žijete, lze přijímat signál DVB-T.
- Přestože televizor splňuje specifikace DVB-T.
- Některé funkce digitální televize nemusí být v některých zemích/oblastech k dispozici.

Výrobce tohoto výrobku je Sony Corporation, 1-7-1 Konan Minato-ku Tokyo, 108-0075 Japonsko.
Zplnomocněným zástupcem pro požadavky ohledně elektromagnetické kompatibility EMC a bezpečnosti výrobku je Sony Deutschland GmbH, Hedelfinger Strasse 61, 70327 Stuttgart, SRN. Pro záležitosti servisu a záruky se obraťte na adresy uváděné v servisních a záručních dokumentech.

Informace o obchodních značkách

- **DVB** je registrovaná obchodní značka projektu DVB.
- Vyrobeno v licenci BBE Sound, Inc. Majitel licence BBE Sound, Inc., kryto jedním nebo několika z následujících patentů USA: 5510752, 5736897. BBE a symbol BBE jsou registrované obchodní značky společnosti BBE Sound, Inc.
- Vyrobeno v licenci Dolby Laboratories. "Dolby" a symbol dvojitého D **DD** jsou ochranné známky společnosti Dolby Laboratories.
- HDMI, logo HDMI a High-Definition Multimedia Interface jsou obchodní značky nebo registrované obchodní značky společnosti HDMI Licensing LLC.

VIVA
DIGITAL
HD3D Sound **BBE**

VIRTUAL
DD DOLBY
SURROUND

HDMI
HIGH-DEFINITION MULTIMEDIA INTERFACE



"xx", které se objevuje v názvu modelu, odpovídá dvěma číslicím pro barevnou variantu.

Obsah

Seznámení

4

Bezpečnostní údaje	7
Upozornění	8
Přehled dálkového ovládání.....	9
Přehled tlačítek a indikátorů televizoru	10

Sledování televize

Sledování televize	11
Kontrola digitálního elektronického programového průvodce (EPG) DVB	13
Použití seznamu oblíbených digitálních programů DVB	15

Použití volitelného zařízení

Připojení volitelného zařízení	16
Prohlížení obrazů z připojeného zařízení	17
Použití ovládání HDMI	18

Použití funkcí MENU

Navigace v nabídkách	19
Nabídka Obraz	20
Nabídka Zvuk	22
Nabídka Funkce	24
Nabídka Nastavení	26
Digitální nastavení nabídka DVB	29

Doplňkové informace

Specifikace	31
Řešení problémů	33

DVB : pouze pro digitální kanály

CZ

Seznámení

1: Kontrola příslušenství

Dálkové ovládání RM-ED009 (1)

Baterie velikosti AA (typ R6) (2)

Vložení baterií do dálkového ovládání

Stisknutím a zvednutím kryt otevřete.

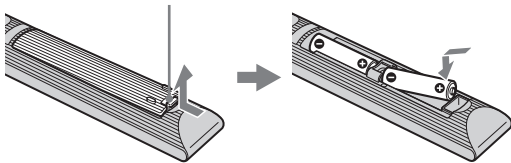

- Při vkládání baterií dodržte správnou polaritu.
- Nepoužívejte různé typy baterií, ani nemíchejte současně staré a nové baterie.
- Baterie likvidujte způsobem, který chrání životní prostředí. V některých místech může být likvidace baterií upravena místními předpisy. Informujte se prosím u příslušných úřadů.
- S dálkovým ovladačem zacházejte opatrně. Nepouštějte ho na zem, nešlapejte po něm, ani na něj nestříkejte žádnou tekutinu.
- Neukládejte dálkový ovladač na místo v blízkosti tepelných zdrojů, na místo vystavené působení přímého slunečního svitu nebo do vlhké místnosti.

2: Připojení antény/ videa/Přehrávač DVD s

Připojení antény

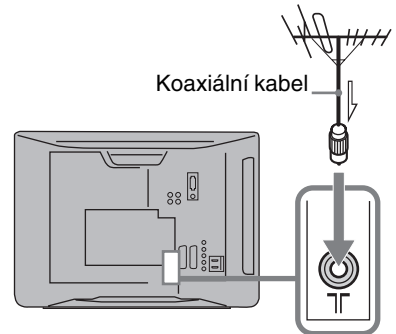

Připojení antény a videa/Přehrávač DVD s

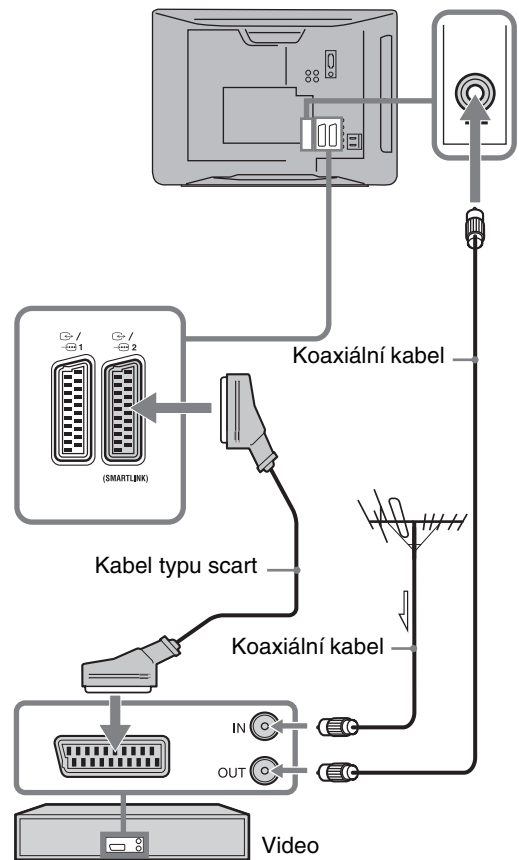

3: Zabezpečení televizoru před převrácením

Ještě lepší stability televizoru můžete dosáhnout připevněním televizoru ke zdi pomocí úchytky na jeho zadní straně.

- 1 Vytáhněte zástrčku televizoru ze zásuvky.
- 2 Vhodný kabel (není součástí vybavení) protáhněte úchytkou na zadní straně televizoru.

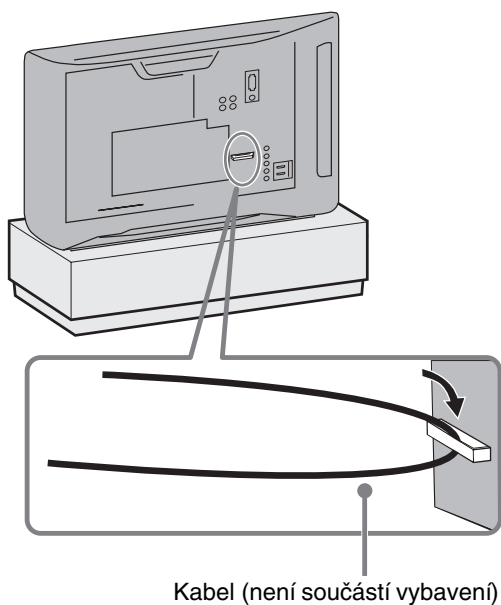

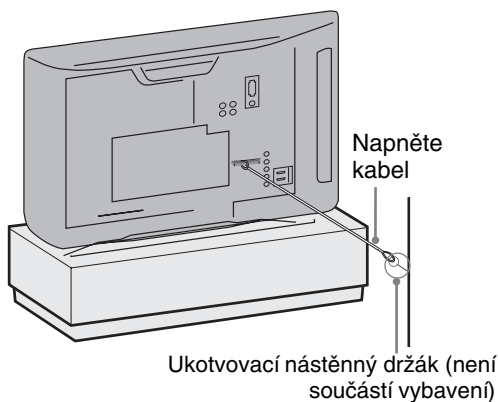

- 3 Kabel ukotvíte k pevnému povrchu, například ke stěně nebo sloupku.

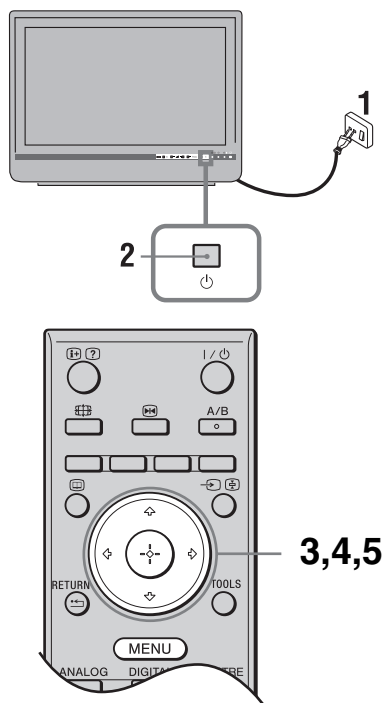

4: Volba jazyka, země/oblasti a umístění



- 1 Zapojte televizor do síťové zásuvky (220-240 V AC, 50 Hz).
- 2 Stiskněte  na televizoru. Při prvním zapnutí televizoru se na obrazovce objeví nabídka volby jazyka.
- 3 K výběru jazyka zobrazeného v menu na obrazovce stiskněte , poté stiskněte .



pokračování

- 4 Stiskněte \updownarrow k výběru země/oblasti, ve které budete televizor provozovat, a pak stiskněte \oplus .

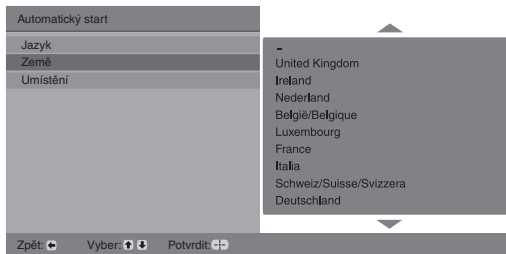

Pokud se země/oblast, kde chcete televizor používat, v seznamu nevyskytuje, vyberte "--" místo země/oblasti.

- 5 Stiskněte \updownarrow pro volbu umístění, kde budete televizor používat a poté stiskněte \oplus .

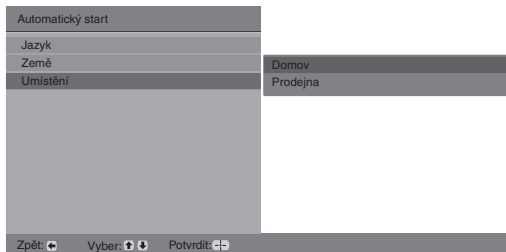

Tato volba vybere výchozí režim obrazu odpovídající typickým světelným podmínkám ve zvoleném prostředí.

5: Automatické naladění televizoru

- 1 Dříve než spustíte automatické ladění televizoru, vložte nahranou kazetu do videa připojeného k televizoru (strana 4) a spusťte přehrávání.

Během automatického ladění bude kanál videa nalezen a uložen v televizi.

Pokud není k televizoru připojeno video, tento krok přeskočte.

- 2 Stiskněte \oplus .

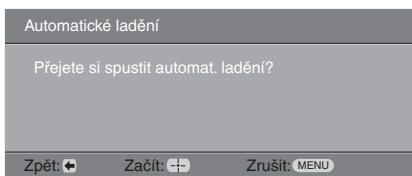

Televizor začne prohledávat všechny dostupné digitální kanály, po nich pokračuje všemi dostupnými analogovými kanály. To může trvat nějakou chvíli. Během této doby nemačkejte žádná tlačítka na televizoru nebo na dálkovém ovládacím.

Pokud se objeví zpráva vyžadující potvrzení připojení antény

Nebyly nalezeny žádné digitální nebo analogové kanály. Zkontrolujte veškerá anténní připojení a pak stiskněte \oplus k opětovnému spuštění automatického ladění.

- 3 Když se na obrazovce objeví nabídka Třídění programů, postupujte podle kroků v "Třídění programů" (strana 26).

V případě, že si nepřejete měnit pořadí, v jakém jsou analogové kanály uloženy v televizoru, jděte na krok 4.

- 4 Stiskněte MENU k ukončení.

Televizor je teď naladěn na všechny dostupné kanály.



Pokud nelze přijímat digitální vysílací kanál nebo při výběru oblasti v kroku 4 (strana 6), ve které není digitální vysílání, musí se po provedení kroku 4 nastavit čas.

Bezpečnostní údaje

Instalace/Nastavení

Televizor instalujte a používejte podle dále uvedených pokynů, zabráníte tak nebezpečí požáru, úrazu elektrickým proudem nebo poškození anebo zranění.

Instalace

- Televizor musí být instalován v blízkosti snadno přístupné zásuvky.
- Televizor umístěte na stabilní rovný povrch.
- Tento televizor nelze připevnit ke stěně.

Přeprava

- Před přemístěním televizoru odpojte všechny kabely.
- Přenášíte-li televizor v rukou, držte ho jako na obrázku vpravo. Netlačte na LCD panel a rám okolo obrazovky.
- Při přenášení televizoru dbejte na to, aby do něčeho nenarazil, nebo nadměrně nevíbroval.
- Jestliže vezete televizor do opravy, nebo jej stěhujete, vždy jej zabalte do originální krabice a obalového materiálu.



Větrání

- Nikdy nezakrývejte větrací otvory, ani nic nezasunujte do skříně televizoru.
- Okolo televizoru ponechte volný prostor jako na níže uvedeném obrázku.

Instalace se stojanem

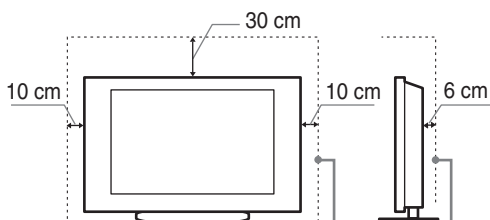

Okolo televizoru ponechte nejméně takto veliký volný prostor.

- K zajištění správného větrání a zabránění usazování nečistot a prachu:
 - Nepokládejte televizor na plochu, nainstalujte ho obráceně, zadní částí dopředu nebo z boku.
 - Neumíst'ujte televizor na polici, kobereček, postel nebo do skříně.
 - Zakrývejte televizor látkami jako záclonami, ani různými předměty, např. novinami.

- Neinstalujte televizor tak, jak je uvedeno na obrázku.

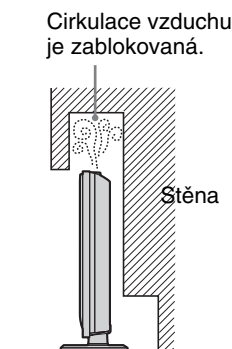

Sít'ový kabel

Se sít'ovým kabelem a zásuvkou zacházejte podle následujících pokynů, aby nedošlo k požáru, úrazu elektrickým proudem, poškození anebo zranění.

- Používejte pouze sít'ové kabely Sony, nikoli kabely jiných značek.
- Zasuňte zástrčku úplně do sít'ové zásuvky.
- Televizor používejte pouze v elektrické síti 220-240 V stř.
- Při pokládání kabelů nezapomeňte vytáhnout z bezpečnostních důvodů sít'ový kabel ze zásuvky a zkontrolujte, zda jste o kabely nezachytili nohama.
- Před prací na televizoru nebo před jeho stěhováním vytáhněte sít'ový kabel ze zásuvky.
- Sít'ový kabel musí být instalovaný v dostatečné vzdálenosti od tepelných zdrojů.
- Sít'ový kabel pravidelně vytáhněte ze zástrčky a vyčistěte ho. Pokud je zástrčka zaprášená a hromadí se na ní vlhkost, může se zhoršit její izolace a způsobit požár.

Poznámky

- Dodávaný sít'ový kabel nepoužívejte pro žádné jiné zařízení.
- Sít'ový kabel nesmí být nadměrně stlačený, ohnutý nebo zkroucený. Mohlo by dojít k poškození izolace nebo vodičů.
- Sít'ový kabel žádným způsobem neupravujte.
- Na sít'ový kabel nestavte nic těžkého.
- Při odpojování sít'ového kabelu ze zásuvky netahejte za sít'ový kabel.
- K jedné přívodní zásuvce nepřipojujte příliš mnoho spotřebičů.
- Nepoužívejte uvolněné elektrické zásuvky.

Zakázané použití

Neinstalujte, ani nepoužívejte televizor v dále uvedených místech, prostředích, nebo situacích, protože televizor by mohl špatně fungovat, nebo by mohl způsobit požár, úraz elektrickým proudem nebo poškození majetku anebo zranění.

Umístění:

Venkovní prostor (na přímém slunečním svitu), na mořském břehu, lodi nebo jiném plavidle, v autě, v lékařských zařízeních, nestabilní umístění, v blízkosti vody, na dešti, ve vlhku nebo kouři.

Prostředí:

Horká, vlhká nebo nadměrně prašná místa; místa, na která se může dostat hmyz; tam, kde by mohl být televizor vystaven mechanickým vibracím, v blízkosti hořlavých předmětů (svíček apod.). Na televizor nesmí nic kapat nebo stříkat, ani na něm nesmí stát předměty naplněné tekutinami, jako např. vázy.

Situace:

Televizor nepoužívejte, máte-li vlhké ruce, je-li odstraněna skříň televizoru, nebo s příslušenstvím, které výrobce nedoporučil. Během bouřky s blesky odpojte TV od síťové zásuvky a antény.

Poškozené díly:

- Na televizor nic neházejte. Sklo obrazovky může nárazem prasknout a způsobit vážné poranění.
- Jestliže povrch televizoru praskne, nedotýkejte se jej a nejprve vytáhněte kabel ze zásuvky. Jinak by mohlo dojít k úrazu elektrickým proudem.

Když televizor nepoužíváte

- Jestliže televizor nebudete několik dní používat, odpojte ho z bezpečnostních důvodů a kvůli ochraně životního prostředí od sítě.
- Pokud televizor jen vypnete, není odpojený od napájecí sítě; k úplnému odpojení od sítě vytáhněte proto zástrčku ze zásuvky.
- Některé televizory jsou však vybaveny funkcemi, které ke správnému fungování vyžadují ponechání v klidovém stavu.

Pro děti

- Nedovolte dětem, aby na televizor lezly.
- Příslušenství malých rozměrů uschovejte mimo dosah dětí, aby ho nemohly omylem spolknout.

Pokud dojde k následujícímu problému ...

Pokud dojde k následujícímu problému, **vypněte** televizor a okamžitě vytáhněte přívodní kabel ze zásuvky. Požádejte svého prodejce nebo servisní středisko Sony o prohlídku televizoru kvalifikovaným servisním technikem.

Když:

- Přívodní kabel je poškozený.
- Síťová zásuvka je uvolněná.
- Televizor je poškozený pádem na zem, nárazem nebo tím, že na něj něco spadlo.
- Otvory skříňně propadl nějaký předmět, nebo se do něj vylila nějaká tekutina.

Upozornění

Sledování televizoru

- Televizor sledujte za mírného osvětlení, protože sledování televizoru při slabém světle nebo po dlouhou dobu namáhá oči.
- Používáte-li sluchátka, nastavte hlasitost tak, aby zvuk nebyl příliš silný, protože byste si mohli poškodit sluch.

LCD obrazovka

- I když je LCD obrazovka vyrobena vysoce přesnou technologií a 99,99 % nebo více pixelů funguje správně, mohou se trvale objevovat černé nebo jasné světelné body (červené, modré nebo zelené). Je to způsobeno strukturálními vlastnostmi LCD obrazovky a nejedná se o závadu.
- Netlačte na přední filtr, ani po něm neškrábejte, a na horní plochu televizoru nepokládejte žádné předměty. Obraz by pak mohl být nerovnoměrný nebo by se LCD obrazovka mohla poškodit.
- Budete-li televizor používat na chladném místě, může se v obraze zobrazit skvrna, nebo obraz ztmavně. Nejde o poruchu televizoru. Tento jev po zvýšení okolní teploty zmizí.
- Při nepřetržitém zobrazení statických obrazů může dojít ke vzniku "duchů". Po chvíli by se měl tento stav zlepšit.
- Během provozu televizoru se obrazovka i skříň přístroje zahřívají. Neznamena to ale funkční poruchu televizoru.
- LCD obrazovka obsahuje malé množství tekutých krystalů a rtuť. Zářivková trubice použitá v televizoru obsahuje rovněž rtuť. Při její likvidaci se řiďte místními nařízeními a předpisy.

Zacházení s povrchem obrazovky/skříňky televizoru a jeho čištění

Před čištěním se ujistěte, že jste televizor odpojili vytažením kabelu ze zásuvky.

Abyste předešli zhoršení stavu materiálu nebo svrchní vrstvy obrazovky, dodržujte následující opatření.

- Prach z povrchu obrazovky/skříňky opatrně stírejte měkkým hadříkem. Nepodaří-li se prach takto odstranit, setřete jej jemným hadříkem mírně navlhčeným slabým roztokem rozředěného čistícího prostředku.
- Nikdy nepoužívejte jakýkoli typ drsné houbičky, zásadité/ kyselé čistící prostředky, brusné prášky ani těkavá rozpouštědla jako alkohol, benzen nebo insekticidy. Při použití těchto materiálů nebo při delším kontaktu s pryžovými nebo vinylovými materiály může dojít k poškození povrchu obrazovky a materiálu skříňky.
- Je-li třeba seřídít úhel televizoru, pohybujte televizorem pomalu tak, aby nespadol nebo nesklouzl ze stojanu.

Volitelné zařízení

Volitelná zařízení nebo jiná zařízení vysílající elektromagnetické záření nainstalujte příliš blízko televizoru. Jinak by mohlo dojít ke zkreslení obrazu anebo šumu.

Přehled dálkového ovládání

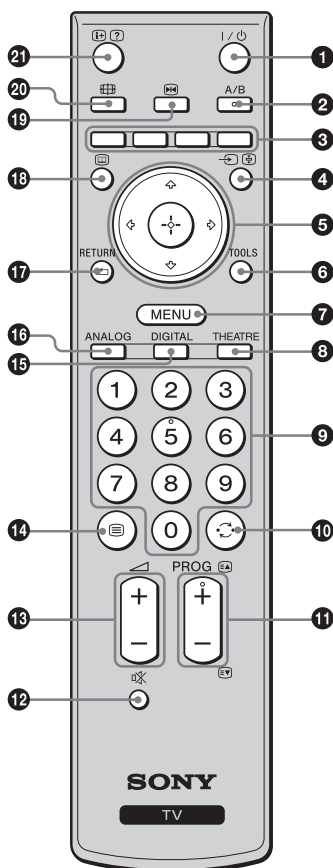

- 1** I/⏻ – Pohotovostní režim televizoru
Zapne a vypne televizor z pohotovostního režimu.
 - 2** A/B – Duální zvuk: (strana 22)
 - 3** Barevná tlačítka (strana 12, 13, 15)
 - 4** ↵/⏻ – Výběr vstupu / Podržení textu
 - V televizním režimu: Vybere vstupní zdroj ze zařízení připojených do zásuvek televizoru (strana 17).
 - V textovém režimu (strana 12): podržení aktuální stránky.
 - 5** ⬆️/⬇️/⬅️/➡️/⬆️
 - 6** TOOLS (strana 12, 18)
Umožňuje přístup k různým volbám zobrazení a změnu/tvorbu nastavení v závislosti na zdroji a formátu obrazu.
 - 7** MENU (strana 19)
 - 8** THEATRE
Můžete nastavit režim Theatre do polohy zapnuto nebo vypnuto. Jestliže je režim Theatre Mode zapnutý, nastaví se automaticky optimální zvukový výstup (pokud je televizor propojen se zvukovým systémem používajícím kabel HDMI) a kvalita obrazu pro filmové video.
 - 9** Číselná tlačítka
 - V televizním režimu: Výběr kanálů. Pro čísla kanálů 10 a vyšší zadejte druhou a třetí číslici rychle.
 - V textovém režimu: K výběru stránky zadejte třímístné číslo stránky.
 - 10** ⏪ – Předchozí kanál
Návrat k předchozímu sledovanému kanálu (déle než pět sekund).
 - 11** PROG +/-/⏪/⏩
 - V televizním režimu: Výběr následujícího (+) nebo předchozího (-) kanálu.
 - V textovém režimu (strana 12): Výběr následující (⏪) nebo předchozí (⏩) stránky.
 - 12** 🔊 – Vypnutí zvuku
 - 13** 🔊 +/- – Hlasitost
 - 14** ☰ – Text (strana 12)
 - 15** DIGITAL – Digitální režim (strana 11)
 - 16** ANALOG – Analogový režim (strana 11)
 - 17** RETURN / ⏪
Návrat na předchozí obrazovku libovolné zobrazené nabídky.
 - 18** 📺 – EPG (digitální elektronický programový průvodce) (strana 13)
 - 19** ❄️ – Zmrazení obrazu (strana 12)
Zmrazí televizní obraz.
 - 20** 🖼️ – Režim obrazovky (strana 12)
 - 21** ⓘ/? – Info / Odkrytí textu
 - V digitálním režimu: Zobrazí stručné podrobnosti o právě sledovaném programu.
 - V analogovém režimu: Zobrazí informace, jako je číslo aktuálního kanálu a formát obrazovky.
 - V textovém režimu (strana 12): V textovém režimu (např. odpovědi testu).
- ☀️
- Tlačítka číslo 5, PROG + a A/B mají na povrchu hmatatelnou tečku. Při obsluze televizoru použijte hmatové tečky jako výchozí místa.
 - Pokud televizor vypnete, režim Theatre se také vypne.

Přehled tlačítek a indikátorů televizoru

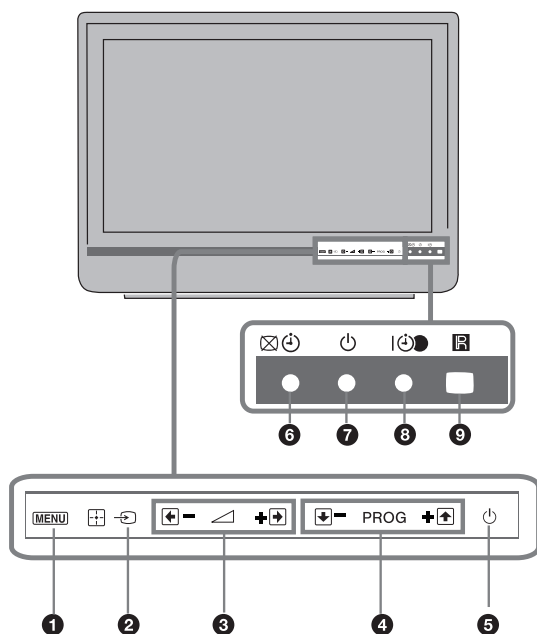

1 MENU (strana 19)

2 / – Výběr vstupu / OK

- V televizním režimu: Vybere vstupní zdroj ze zařízení připojených do zásuvek televizoru (strana 17).
- V televizním režimu: Vybírá nabídku nebo volbu a potvrzuje nastavení.

3 + / /

- V televizním režimu: Zvyšuje (+) nebo snižuje hlasitost.
- V televizním režimu: Umožňuje pohyb mezi volbami vpravo () nebo vlevo ()

4 PROG +/- /

- V televizním režimu: Výběr následujícího (+) nebo předchozího (-) kanálu.
- V televizním režimu: Umožňuje pohyb mezi volbami nahoru () nebo dolů ()

5 – Napájení

Zapíná nebo vypíná televizor.



Pro úplné odpojení televizoru vytáhněte přívod ze sítě.

6 – Vypnutí obrazu / Indikátor časovače

- Svítí zeleně při vypnutém obrazu (strana 24).
- Svítí oranžově při nastaveném časovači (strana 25).

7 – Indikátor pohotovostního režimu

Svítí červeně, když je televizor v pohotovostním režimu.

8 – Indikátor napájení / Časovač nahrávání programu

- Svítí zeleně při zapnutém televizoru.
- Svítí oranžově při nastaveném časovači nahrávání (strana 13).
- Svítí červeně během načasovaného nahrávání.

9 Senzor dálkového ovládání



- Přijímá infračervené signály z dálkového ovládání.
- Senzor ničím nezakrývejte, protože tím může být ovlivněna jeho funkce.

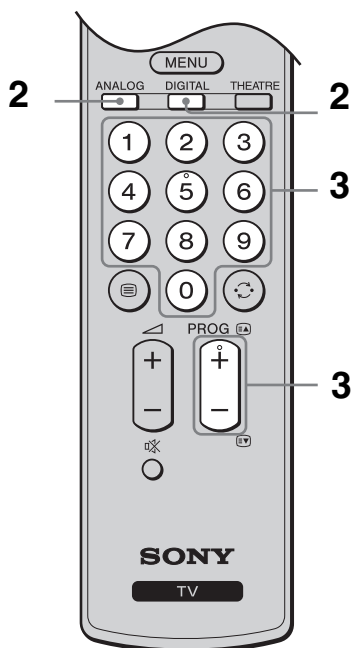
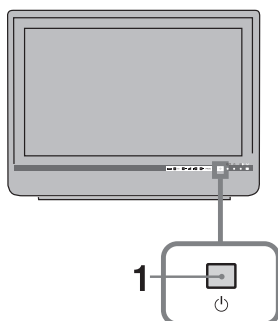

Před vytažením síťového kabelu se ujistěte, že je televizor zcela vypnutý. Vytažením síťového kabelu při zapnutém televizoru může způsobit, že indikátory zůstanou svítit nebo dojde k chybné funkci televizoru.

Sledování televize











- 1 Stiskněte  na televizoru.
Pro zapnutí televizoru v pohotovostním režimu (indikátor  (pohotovostní režim) na čelním panelu televizoru je červený) stiskněte  na dálkovém ovládní.
- 2 Stiskněte DIGITAL pro přepnutí do digitálního režimu, nebo stiskněte ANALOG pro přepnutí do analogového režimu.
Dostupné kanály se liší v závislosti na režimu.







- 3 K výběru televizního kanálu stiskněte číselná tlačítka nebo PROG +/-.
K výběru čísel kanálů 10 a vyšších pomocí číselných tlačítek zadejte druhou a třetí číslici rychle.
K výběru digitálního kanálu za použití digitálního elektronického programového průvodce (EPG) viz strana 13.

V digitálním režimu







Krátce se zobrazí informační pruh. V pruhu se mohou ukázat následující ikony.

- : Radiová služba
- : Zakódovaná/Předplacená služba
- : K dispozici je zvuk v několika jazycích
- : K dispozici jsou titulky
- : K dispozici jsou titulky pro sluchově znevýhodněné
- : Doporučený minimální věk pro aktuální program (od 4 do 18 let)
- : Rodičovský zámek
- : Aktuální program se nahrává

Doplňkové činnosti

Pro	Proveďte toto:
Zapnutí televizoru s vypnutým zvukem z pohotovostního režimu	Stiskněte  . Stiskněte  +/-k nastavení hlasitosti.
Nastavení hlasitosti	Stiskněte  + (zesílit)/ - (zeslabit).
Přístup k tabulce odkazů na programy (pouze v analogovém režimu)	Stiskněte  . K výběru analogového kanálu stiskněte  , poté stiskněte  .

Přístup k textu Text



Stiskněte . Při každém stisknutí  se obraz cyklicky mění následujícím způsobem: Text → Text přes televizní obraz (režim mix) → Žádný text (opuštění textové služby) K výběru stránky stiskněte číselná tlačítka nebo PROG +/-.
K podržení stránky stiskněte  / .
K zobrazení skrytých informací stiskněte  / .



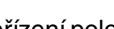

Je-li Fastext k dispozici, dole na stránce se objeví čtyři barevné položky. Funkce Fastext umožňuje vyhledávat stránky rychle a snadno. Pro přístup na stránku stiskněte odpovídající barevné tlačítko.

Zmrazení obrazu

Zmrazí televizní obraz (např. k zapsání telefonního čísla nebo receptu).

- 1 Stiskněte  na dálkovém ovladači.
- 2 Stiskněte  k seřízení polohy okna.
- 3 Stiskněte  k odstranění okna.
- 4 Stiskněte opět  k návratu do normálního televizního režimu.



Není dostupné pro  AV3,  AV4,  AV5 a PC vstup.

Ruční změna obrazového formátu tak, aby odpovídal vysílání

Opakovaně stiskněte  k volbě požadovaného formátu obrazovky.

Smart*

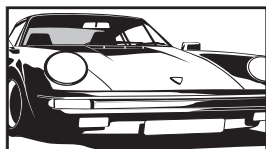

Zobrazení klasického vysílání 4:3 s imitací efektu širokoúhlé obrazovky. Obraz 4:3 je roztažen tak, aby vyplnil obrazovku.

4:3

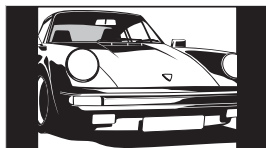

Zobrazení klasického vysílání 4:3 (např. televizní obraz, který není širokoúhlý) ve správném poměru stran.

Širokoúhlý

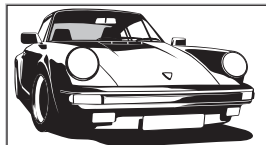

Zobrazení širokoúhlého obrazového vysílání (16:9) ve správném poměru stran.

Zoom*

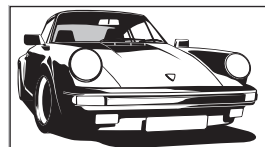

Zobrazení panoramatického (formát letter box) vysílání ve správném poměru stran.

14:9*

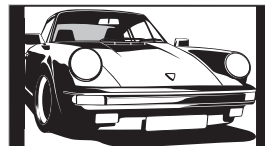

Zobrazení vysílání 14:9 ve správném poměru stran. Ve výsledném obraze jsou viditelné černé okrajové oblasti.

* Horní a spodní část obrazu může být oříznuta.



- Obrazy ze zdroje signálu HD lze zobrazit pouze v režimu “Širokoúhlý”.
- Tuto funkci nelze použít při současném zobrazení digitálního pruhu.
- Některé znaky a/nebo písmena v horní a spodní části obrazu nemusí být ve formátu Smart viditelné. V takovém případě lze vybrat “Výška obrazu” v nabídce “Nastavení obrazovky” a upravit vertikální velikost tak, aby byly znaky viditelné.



- Když je “Auto formát” nastaven na “Zap”, televizor automaticky vybere nejlepší režim odpovídající vysílání (strana 24).
- Umístění obrazu můžete upravit po výběru “Smart” (50 Hz), “14:9” nebo “Zoom”. Stiskněte  pro pohyb nahoru nebo dolů (např. ke čtení titulků).

Použití nabídky nástrojů

Stiskněte TOOLS k zobrazení následujících možností během sledování televizního programu.

Možnosti	Popis
Zavřít	Uzavírá nabídku nástrojů.
Režim obrazu	Viz strana 20.
Zvukový efekt	Viz strana 22.
Reproduktor	Viz strana 23.
Jazyk zvuk. doprovodu (jen v digitálním režimu)	Viz strana 30.
Nastavení titulků (jen v digitálním režimu)	Viz strana 30.
Časov. vypnutí	Viz strana 25.
Spořič energie.	Viz strana 24.
O systému (jen v digitálním režimu)	Zobrazí informace o systému.

Kontrola digitálního elektronického programového průvodce (EPG) DV3*



1 V digitálním režimu, stiskněte .























2 Proveďte požadovanou operaci, jak je ukázáno v následující tabulce nebo zobrazeno na obrazovce.

































Informace o programu bude zobrazena jen tehdy, pokud ji televizní stanice vysílá.

Digitální elektronický programový průvodce (EPG)

* Tato funkce nemusí být k dispozici v některých zemích/oblastech.

Pro	Proveďte toto:
Sledování programu	Stiskněte  k výběru programu, pak stiskněte  .
Vypnutí EPG	Stiskněte  .
Třídění informací o programech podle kategorie – Seznam kategorií	<p>1 Stiskněte modré tlačítko.</p> <p>2 K výběru kategorie stiskněte , pak stiskněte .</p> <p>Kategorie, které jsou k dispozici, zahrnují: “Všechny kategorie”: Obsahuje všechny dostupné kanály. Název kategorie (např. “Zprávy”): Obsahuje všechny kanály odpovídající zvolené kategorii.</p>
Nastavení nahrávaného programu – Časovač záznamu	<p>1 K výběru budoucího programu, který chcete nahrát, stiskněte , pak stiskněte  / .</p> <p>2 Stiskněte  k výběru “Časovač záznamu”.</p> <p>3 Stiskněte  pro nastavení časovačů televizoru a videa. U informací k tomuto programu se objeví červený symbol . Indikátor  na čelním panelu televizoru se rozsvítí oranžově.</p> <p> Pro zaznamenání právě sledovaného programu stiskněte  / .</p>
Nastavení programu, který bude po zahájení automaticky zobrazen na obrazovce. – Připomenout	<p>1 K výběru budoucího programu, který chcete zobrazit, stiskněte , pak stiskněte  / .</p> <p>2 Stiskněte  k výběru “Připomenout”, pak stiskněte .</p> <p>U informací k tomuto programu se objeví symbol . Indikátor  na čelním panelu televizoru se rozsvítí oranžově.</p> <p> Pokud přepnete televizor do pohotovostního režimu, automaticky se zapne ve chvíli, kdy má program začít.</p>

Pro	Proveďte toto:
Nastavení času a data programu, který chcete nahrát – Manuální nastavení časovače záznamu	<ol style="list-style-type: none"> 1 K výběru budoucího programu, který chcete nahrát, stiskněte /, pak stiskněte /? 2 Stiskněte / k výběru “Manuální nastavení časovače záznamu”, pak stiskněte . 3 Stiskněte / k výběru data, pak stiskněte . 4 Stejným způsobem jako v kroku 3 nastavte čas spuštění a ukončení. 5 Stiskněte / k výběru programu, poté stiskněte . 6 Stiskněte  pro nastavení časovačů televizoru a videa. U informací k tomuto programu se objeví červený symbol . Indikátor  na čelním panelu televizoru se rozsvítí oranžově.  Pro zaznamenání právě sledovaného programu stiskněte /?
Zrušení nahrávání/připomínky – Seznam časovače	<ol style="list-style-type: none"> 1 Stiskněte /? 2 Stiskněte / k výběru “Seznam časovače”, pak stiskněte . 3 Stiskněte / k výběru programu, který chcete zrušit, poté stiskněte . 4 Stiskněte / k výběru “Zrušit časovač”, pak stiskněte . Objeví se obrazovka ověřující, že chcete program zrušit. 5 Stiskněte / k výběru “Ano”, pak stiskněte  pro potvrzení.



- Nastavení časovače nahrávání u videa z televizoru můžete jen pro videopřehrávače kompatibilní se systémem SmartLink. Jestliže videopřehrávač není kompatibilní se systémem SmartLink, zobrazí se zpráva upozorňující na nutnost nastavení časovače videa.
- Jakmile nahrávání začalo, lze televizor přepnout do pohotovostního režimu. Nevypínejte však televizor úplně, protože by mohlo dojít k přerušení nahrávání.
- Pokud bylo pro program zvoleno věkové omezení, objeví se na obrazovce zpráva vyžadující zadání kódu PIN. Podrobnosti viz “Rodičovský zámek” na straně 30.

Použití seznamu oblíbených digitálních programů DV3*



Digitální seznam oblíbených programů

* Tato funkce nemusí být k dispozici v některých zemích/oblastech.

Vlastnost oblíbené programy umožňuje specifikovat až čtyři seznamy oblíbených programů.

- 1 Stiskněte MENU.
- 2 Stiskněte \uparrow/\downarrow k výběru "Oblíbené digitální", pak stiskněte \oplus .
- 3 Proveďte požadovanou operaci, jak je ukázáno v následující tabulce nebo zobrazeno na obrazovce.

Pro	Proveďte toto:
Vytvoření prvního seznamu oblíbených programů	<ol style="list-style-type: none"> 1 Stiskněte \oplus k výběru "Ano". 2 Stiskněte žluté tlačítko k výběru seznamu oblíbených programů. 3 Stiskněte \uparrow/\downarrow k výběru kanálu, který chcete přidat, poté stiskněte \oplus. Kanály, které jsou uloženy v seznamu oblíbených programů, jsou označeny symbolem \heartsuit.
Sledování kanálu	<ol style="list-style-type: none"> 1 Stiskněte žluté tlačítko pro pohyb v seznamech oblíbených programů. 2 Stiskněte \uparrow/\downarrow k výběru kanálu, poté stiskněte \oplus.
Vypnutí seznamu oblíbených programů	Stiskněte RETURN.
Přidání nebo odebrání kanálů z aktuálně upravovaného seznamu oblíbených programů	<ol style="list-style-type: none"> 1 Stiskněte modré tlačítko. 2 Stiskněte žluté tlačítko k výběru seznamu oblíbených programů, který chcete upravit. 3 Stiskněte \uparrow/\downarrow k výběru kanálu, který chcete přidat nebo odebrat, poté stiskněte \oplus.
Odebrání všech kanálů z aktuálního seznamu oblíbených programů	<ol style="list-style-type: none"> 1 Stiskněte modré tlačítko. 2 Stiskněte žluté tlačítko k výběru seznamu oblíbených programů, který chcete upravit. 3 Stiskněte modré tlačítko. 4 Stiskněte \leftarrow/\rightarrow k výběru "Ano", pak stiskněte \oplus pro potvrzení.

Připojení volitelného zařízení

K televizoru lze připojit širokou škálu volitelných zařízení. Spojovací kabely nejsou součástí příslušenství.

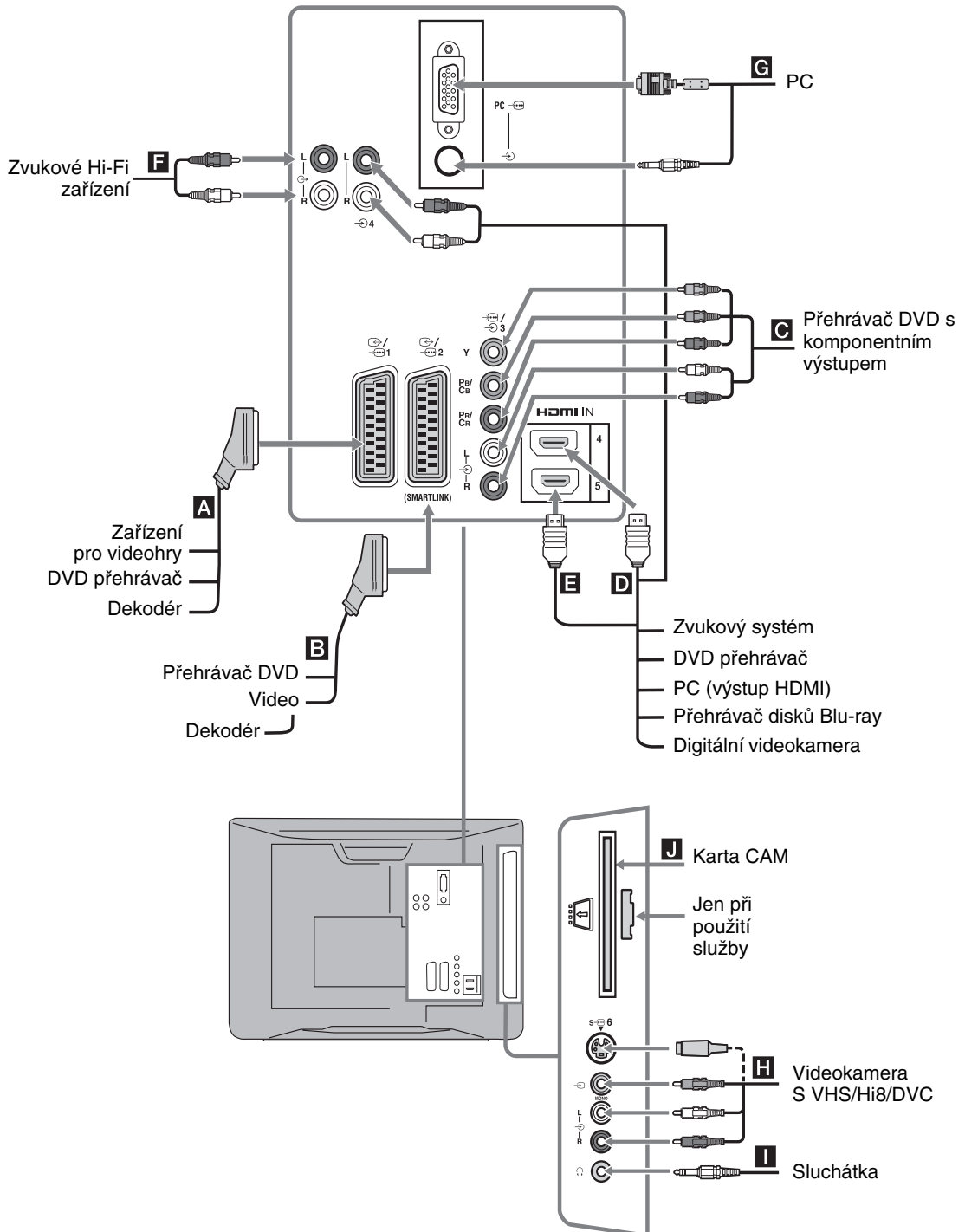

Prohlížení obrazů z připojeného zařízení

Zapněte připojené zařízení a poté proveďte následující činnost.

Pro zařízení připojené do zásuvek scart pomocí kompletního 21-pinového kabelu scart

Spust' te přehrávání na připojeném zařízení.
Obraz z připojeného zařízení se objeví na obrazovce.

Pro automaticky laděné video (strana 6)

V analogovém režimu stiskněte PROG +/- nebo číselná tlačítka k výběru video kanálu.

Pro jiné připojené zařízení

Stiskněte / pro zobrazení seznamu připojených zařízení. Stiskněte k výběru požadovaného vstupního zdroje, poté stiskněte . (Zvýrazněná položka je vybrána, pokud během dvou sekund od stisknutí neproběhne žádná činnost.)

Když je v nabídce „AV předvolby“ pod nabídkou „Nastavení“ (strana 26) nastaven vstupní zdroj na „Přeskočit“, neobjeví se tento vstup v seznamu.

Symbol na obrazovce	Popis
AV1 / AV1	Sledování zařízení připojeného k A .
AV2 / AV2	Sledování zařízení připojeného ke B . SmartLink je přímé propojení mezi televizorem a videom/DVD rekordérem.
AV3	Sledování zařízení připojeného k C .
AV4	HDMI IN 4*. Sledování zařízení připojeného k D . Pokud má zařízení zásuvku DVI, propojte zásuvku DVI se zásuvkou HDMI IN pomocí rozhraní adaptéru DVI-HDMI (nepřiloženo), a propojte zásuvky zvukového výstupu daného zařízení se zvukem v zásuvkách HDMI IN.
AV5	HDMI IN 5*. Sledování zařízení připojeného k E .

*

- Ujistěte se, že používáte pouze kabel HDMI s logem HDMI.
- Po připojení zařízení kompatibilního s ovládáním HDMI je podporována komunikace s připojeným zařízením. O nastavení této komunikace viz strana 18.

Symbol na obrazovce	Popis
S AV6 nebo AV6	Sledování zařízení připojeného k H . Abyste předešli deformacím obrazu, nezapojujte videokameru do zásuvky videa 6 a zásuvky videa S 6 současně. Jestliže zapojujete mono zařízení, zapojte ho do zásuvky L 6.
PC	Sledování zařízení připojeného k G . Doporučuje se používat kabel PC s ferity.

Připojení Proved'te toto:

Sluchátka I	Chcete-li poslouchat zvuk televizoru ze sluchátek, zapojte je do zásuvky .
Modul podmíněného přístupu (CAM) J	K použití placených televizních služeb. Podrobnosti naleznete v příručce dodávané s modulem CAM. K použití modulu CAM odstraňte "slepu" kartu ze šterbiny. Při vkládání modulu CAM do šterbiny vypněte televizor. Když modul CAM nepoužíváte, měli byste do šterbiny zasunout "slepu" kartu a ponechat ji v ní. Modul CAM není v některých zemích podporován. Ověřte u autorizovaného prodejce.
Zvukové Hi-Fi zařízení F	Pokud chcete poslouchat zvuk z televizoru na zvukovém Hi-Fi zařízení, připojte je k zásuvkám zvukového výstupu.

Doplňkové činnosti

Pro	Proved'te toto:
Návrat do normálního televizního režimu	Stiskněte DIGITAL nebo ANALOG.
Přístup k oblíbeným digitálním programům (pouze v digitálním režimu)	Stiskněte . Podrobnosti viz strana 15.
Změna hlasitosti připojeného zvukového systému kompatibilního s ovládáním HDMI	Stiskněte +/-.
Vypnutí zvuku připojeného zvukového systému kompatibilního s ovládáním HDMI	Stiskněte . Znovu stiskněte pro obnovení.

Použití nabídky Nástroje

Stiskněte TOOLS k zobrazení následujících možností během sledování obrazu z připojeného zařízení.

Možnosti	Popis
Zavřít	Uzavírá nabídku nástrojů.
Režim obrazu (s výjimkou režimu vstupu z PC)	Viz strana 20.
Režim zobrazení (pouze v režimu vstupu z PC)	Viz strana 20.
Zvukový efekt	Viz strana 22.
Reproduktor	Viz strana 23.
PIP (pouze v režimu vstupu z PC)	Viz strana 18.
Hor. centrování (pouze v režimu vstupu z PC)	Viz strana 25.
Vert. řádky (pouze v režimu vstupu z PC)	Viz strana 25.
Časov. vypnutí (s výjimkou režimu vstupu z PC)	Viz strana 25.
Spořič energie.	Viz strana 24.

Pro současné sledování dvou obrazů – PIP (obraz v obraze)

Na obrazovce můžete sledovat současně dva obrazy (vstup PC a televizní program). Připojte PC (strana 16) a ujistěte se, že obraz z PC se objevil na obrazovce.



Nelze zobrazit rozlišení vyšší než WXGA (1280 x 768 pixelů).

1 Stiskněte TOOLS k zobrazení nabídky Nástroje.

2 Stiskněte / k výběru "PIP", pak stiskněte

Obraz z připojeného PC je zobrazen v plné velikosti a televizní program je zobrazen v pravém rohu.

K přesunu obrazu televizního programu lze použít ///.

3 K výběru televizního kanálu stiskněte číselná tlačítka nebo PROG +/-.

Pro návrat do režimu jednoho obrazu

Stiskněte RETURN.



Slyšitelný obraz lze přepnout výběrem "PC zvuk/ TV zvuk" z nabídky nástrojů.

Použití ovládání HDMI

Funkce ovládání HDMI umožňují zařízením vzájemné ovládání za použití signálů HDMI CEC (řízení spotřební elektroniky) specifikovaných rozhraním HDMI.

Vzájemně propojené řídicí operace mezi zařízeními Sony kompatibilními s ovládaním HDMI, jako např. televizorem, DVD rekordérem s pevným diskem a zvukovým systémem, lze provádět po propojení zařízení kabely HDMI.

Pro použití funkcí ovládání HDMI správně propojte a nastavte kompatibilní zařízení.

Pro připojení zařízení kompatibilního s ovládaním HDMI

Propojte kompatibilní zařízení s televizorem pomocí kabelu HDMI. Když připojujete zvukový systém, ujistěte se, že jste kromě kabelu HDMI propojili pomocí optického zvukového kabelu i zásuvku zvukového výstupu televizoru a zvukového systému. Podrobnosti viz strana 16

Nastavení ovládání HDMI

Ovládání HDMI musí být nastaveno jak na straně televizoru, tak na straně připojeného zařízení. Viz Nastavení HDMI (strana 27) pro nastavení na straně televizoru. Podrobnosti k nastavení naleznete v návodu k obsluze připojeného zařízení.

Funkce ovládání HDMI

- Vypnutí připojeného zařízení vzájemně propojeného s televizorem.
- Zapnutí televizoru vzájemně propojeného s připojeným zařízením a automatické přepnutí vstupu na zařízení v okamžiku, kdy zařízení začne hrát.
- Jestliže zapnete připojený zvukový systém ve chvíli, kdy je televizor zapnutý, vstup se přepne na zvuk ze zvukového systému.
- Nastavení hlasitosti a vypnutí zvuku připojeného zvukového systému.

Použití funkcí MENU

Navigace v nabídkách

“MENU” umožňuje využívat různých příjemných vlastností televizoru. Můžete jednoduše vybírat kanály nebo zdroje vstupu a měnit nastavení televizoru.

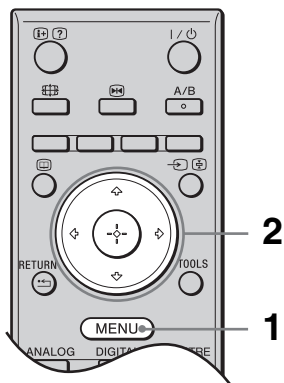

- 1 Stiskněte MENU.
- 2 Stiskněte \uparrow/\downarrow k výběru možnosti, pak stiskněte \oplus .
Pro ukončení nabídky stiskněte MENU.



- 1 **Oblíbené digitální***
Zobrazí se Seznam oblíbených programů.
Podrobnosti o nastavení viz strana 13.
- 2 **Analogový**
Návrat k naposledy sledovanému analogovému kanálu.
- 3 **Digitální***
Návrat k naposledy sledovanému digitálnímu kanálu.

4 Digitální EPG*

Zobrazení digitálního elektronického programového průvodce (EPG).
Podrobnosti o nastavení viz strana 13.

5 Externí vstupy

Výběr zařízení připojeného k televizoru.
• Ke sledování požadovaného externího vstupu zvolte vstupní zdroj, poté stiskněte \oplus .

6 Nastavení

Zobrazení nabídky Nastavení, odkud lze provádět většinu pokročilých nastavení a úprav.

- 1 Stiskněte \uparrow/\downarrow k výběru ikony nabídky, pak stiskněte \oplus .
 - 2 Stiskněte $\uparrow/\downarrow/\leftarrow/\rightarrow$ k výběru možnosti nebo úpravy nastavení, pak stiskněte \oplus .
- Pro podrobnosti o nastavení viz strana 20 až 30.



Možnosti, které můžete nastavit, se liší v závislosti na situaci. Nedostupné možnosti jsou šedivé nebo nejsou vůbec zobrazeny.

* Tato funkce nemusí být k dispozici v některých zemích/oblastech.

Nabídka Obraz



Možnosti uvedené níže můžete vybírat v nabídce "Nabídka Obraz". K výběru možností v "Nastavení" viz "Navigace v nabídkách" (strana 19).

Režim obrazu

Vybírá režim obrazu s výjimkou případu, kdy je jako vstupní zdroj zvoleno PC.

"Živý": Pro rozšířený kontrast a ostrost obrazu.

"Standardní": Pro standardní obraz. Doporučeno pro domácí sledování.

"Kino": Ke sledování filmů. Nejvhodnější pro sledování filmů v prostředí podobném kinu. Nastavení obrazu bylo vyvinuto ve spolupráci se společností Sony Pictures Entertainment za účelem věrné reprodukce filmů tak, jak zamýšleli jejich tvůrci.

Režim zobrazení (jen v režimu PC)

Vybírá režim obrazu pro vstupní zdroj PC.

"Video": Pro obraz videa.

"Text": Pro text, grafy nebo tabulky.

Podsvícení

Upravuje jas podsvícení.

Kontrast

Zvyšuje nebo snižuje kontrast obrazu.

Jas

Zesvětlí nebo ztmaví obraz.

Barevná sytost

Zvyšuje nebo snižuje intenzitu barev.

Odstín

Zesiluje nebo zeslabuje zelené tóny.



"Odstín" lze upravit pouze pro barevný signál normy NTSC (např. videokazety z USA).

Ostrost

Zvyšuje nebo snižuje ostrost obrazu.

Barevný tón

Upravuje bělost obrazu.

"Studený": Dává světlým barvám modrý nádech.

"Neutrální": Nechává světlé barvy v neutrálním odstínu.

"Teplý": Dává světlým barvám červený nádech.



"Teplý" není k dispozici, pokud nastavíte "Režim obrazu" na "Živý".

Redukce šumu

Redukuje šum obrazu (zasněžený obraz) při slabém vysílacím signálu.
“Auto”: Automaticky snižuje šum obrazu (jen v analogovém režimu).
“Vysoká/Střední/Nízká”: Modifikuje efekt redukce šumu.
“Vyp”: Vypíná funkci “Redukce šumu”.



“Auto” není dostupné pro režimy  AV3,  AV4,  AV5 a PC.

Pokr. zvýraz. kontrastu

Automaticky upravuje “Podsvícení” a “Kontrast” na nejvhodnější hodnoty v závislosti na jasů obrazovky. Toto nastavení je účinné zejména pro tmavé obrazové scény. Zvýší kontrastní rozlišení tmavších obrazových scén.

Reset

Resetuje veškerá nastavení obrazu s výjimkou “Režim obrazu”, “Režim zobrazení” (pouze v režimu PC) na výchozí hodnoty od výrobce.



“Jas”, “Barevná sytost”, “Ostrost” a “Pokr. zvýraz. kontrastu” nejsou dostupné, když je “Režim zobrazení” nastavený na “Živý”, nebo když je “Režim zobrazení” nastavený na “Text”.

Nabídka Zvuk



Možnosti uvedené níže můžete vybírat v nabídce "Zvuk". K výběru možností v "Nastavení" viz "Navigace v nabídkách" (strana 19).

Zvukový efekt

Nastavuje Režim zvuku.

"Standardní": Zlepšuje průhlednost, přesnost a barvu zvuku pomocí systému "BBE High definition Sound System."

"Dynamický": Zesiluje průzračnost a barvu zvuku pro lepší srozumitelnost a věrnější hudební dojem pomocí systému "BBE High definition Sound System."

"BBE ViVA": Zvuk BBE ViVA zajišťuje hudebně přesný přirozený prostorový obraz s hi-fi zvukem. Průzračnost zvuku se zlepšuje díky systému BBE, zatímco šířka, hloubka a výška zvukového obrazu se šíří prostorovým zvukovým procesem patentovaným BBE. Zvukový systém BBE ViVA je kompatibilní se všemi televizními programy včetně zpráv, divadelních představení, filmů, sportu a elektronických her.

"Dolby Virtual": Používá reproduktory televizoru k simulaci prostorového zvuku vytvářeného multikanálovým systémem.

"Vyp": Plochá charakteristika. Také uložit vaše oblíbené nastavení.



- Jestliže nastavíte "Aut. hlasitost" na "Zap", "Dolby Virtual" se změní na "Standardní".
- Pokud jsou připojena sluchátka, "Zvukový efekt" se změní na "Vyp".

Výšky

Upravuje zvuky s vyššími tóny.

Hloubky

Upravuje zvuky s nižšími tóny.

Vyvážení

Zdůrazňuje vyvážení levého nebo pravého reproduktoru.

Reset

Resetuje veškerá nastavení na nastavení výrobce.

Duální zvuk

Vybírá zvuk vycházející ze sluchátek pro stereofonní nebo dvojjazyčné vysílání. "Stereo", "Mono": Pro stereofonní vysílání.

"A"/"B"/"Mono": Pro dvojjazyčné vysílání, zvolte "A" pro zvukový kanál 1, "B" pro zvukový kanál 2, nebo "Mono" pro monokanál, pokud je k dispozici.



Zvolíte-li jiné vybavení připojené k televizoru, nastavte "Duální zvuk" na "Stereo", "A" nebo "B".

Aut. hlasitost

Zachovává konstantní úroveň hlasitosti i v případě, kdy dochází k rozdílům v hlasitosti (např. reklamy bývají hlasitější než ostatní programy).

Reproduktor

Zapíná/vypíná interní reproduktory televizoru.

“TV reproduktory”: Reproduktory televizoru jsou zapnuty k poslechu zvuku televizoru přes reproduktory televizoru.

“Zvukový systém”: Reproduktory televizoru jsou vypnuty k poslechu zvuku televizoru pouze přes externí zvukové zařízení připojené do zásuvek zvukového výstupu.

Pokud je připojeno zařízení kompatibilní s ovládním HDMI, můžete zapínat připojené zařízení, které je vzájemně propojeno s televizorem. Toto nastavení musí být provedeno po připojení zařízení.



“Zvukový efekt”, “Výšky”, “Hloubky”, “Vyvážení” a “Aut. hlasitost” nejsou dostupné, když jsou “Reproduktory” nastavené na “Zvukový systém”.

Nabídka Funkce

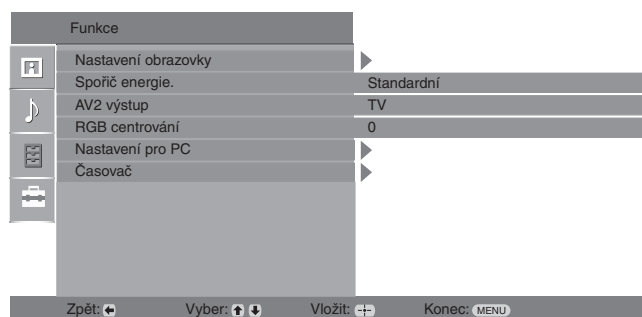

Možnosti uvedené níže můžete vybrat v nabídce "Funkce", K výběru možností v "Nastavení" viz "Navigace v nabídkách" (strana 19).

Nastavení obrazovky

Mění formát obrazovky.

"Auto formát": Automaticky mění formát obrazu podle vysílaného signálu.

"Formát obrazovky": Pro podrobnosti o formátu obrazu viz strana 12

"Výška obrazu": Nastavuje výšku obrazu, je-li "Formát obrazovky" nastaven na "Smart".



- I když jste zvolili "Zap" nebo "Vyp" v "Auto formát", můžete stále měnit formát obrazovky opakovaným stisknutím .
- "Auto formát" lze použít pouze pro signály PAL a SECAM.

Spořič energie.





Vybírá režim úspory energie pro snížení spotřeby energie televizorem.

"Standardní": Standardní nastavení.



"Redukovaný": Snižuje spotřebu energie televizoru.

"Vypnutí obrazu": Vypíná obraz. Mimoto můžete poslouchat zvuk s vypnutým obrazem

AV2 výstup

Nastavuje přivedení výstupního signálu do zásuvky označené  /  2 na zadní straně televizoru. Pokud připojíte video do zásuvky  /  2, můžete poté nahrávat ze zařízení připojeného do jiných zásuvek televizoru.

"TV": Výstup vysílání.





"Auto": Výstup čehokoliv, co se sleduje na obrazovce. Není dostupné pro , ,  a PC.

RGB centrování

Nastavuje vodorovnou polohu snímku tak, aby byl obraz uprostřed obrazovky.



Tuto možnost lze použít jen v případě, že je ke konektorům Scart připojen zdroj RGB

 1/  1 nebo  2/  2 na zadní straně televizoru.

Nastavení pro PC

Upravuje obrazovku televizoru jako monitor PC.



Tato možnost je dostupná, jen jste-li v režimu PC.

“Fáze”: Upravuje fázi, pokud část zobrazeného textu nebo obrazu není zřetelná.

“Rozteč bodů”: Zvětšuje nebo zmenšuje obraz ve vodorovném směru.

“Hor. centrování”: Posunuje obraz doleva nebo doprava.

“Vert. řádky”:  Upravuje řádky obrazu při sledování vstupního signálu RGB z konektoru počítače.

“Spořič energie.”: Přepne do klidového stavu, pokud není přijímán žádný signál z PC.

“Reset”: Resetuje na nastavení výrobce.

Časovač

Nastavuje časovač zapnutí/vypnutí televizoru.

Časov. vypnutí

Nastavuje časový interval, po jehož uplynutí se televizor automaticky přepne do pohotovostního režimu.

Když je aktivován “Časov. vypnutí”, indikátor časovače  na čelním panelu televizoru se rozsvítí oranžově.



- Pokud televizor vypnete a znovu jej zapnete, resetuje se “Časov. vypnutí” na “Vyp”.
- “Časovač brzy vyprší. TV se automaticky vypne” se objeví na obrazovce jednu minutu před přepnutím televizoru do klidového stavu.

Nastavení hodin

Dovoluje ruční nastavení hodin. Když televizor přijímá digitální kanály, hodiny nejdou nastavit ručně, protože se nastavují podle časového kódu vysílaného signálu.

Časovač

Nastavuje časovač zapnutí/vypnutí televizoru.

“Režim časovače”: Vybírá požadované časové období.

“Čas zapnutí”: Nastavuje čas zapnutí televizoru.

“Čas vypnutí”: Nastavuje čas vypnutí televizoru.

Nabídka Nastavení



Možnosti uvedené níže můžete vybírat v nabídce “Nastavení”. K výběru možností v “Nastavení” viz “Navigace v nabídkách” (strana 19).

Automatický start Spouští počáteční nastavení k výběru jazyka a země/oblasti, umístění a ladění všech dostupných digitálních a analogových kanálů. Tento postup obvykle nemusíte provádět, protože jazyk a země/oblast byly vybrány a kanály naladěny ve chvíli, kdy byl televizor poprvé instalován (strana 6). Nicméně tato volba umožňuje opakování procesu (např. k novému naladění televize po přestěhování nebo k vyhledání nových kanálů, které byly spuštěny na vysílači).

Jazyk Výběr jazyka, ve kterém se zobrazují nabídky.

Automatické ladění Naladí všechny dostupné analogové kanály. Tento postup obvykle nemusíte provádět, protože kanály byly již naladěny ve chvíli, kdy byl televizor poprvé instalován (strana 6). Nicméně tato volba umožňuje opakování procesu (např. k novému naladění televize po přestěhování nebo k vyhledání nových kanálů, které byly spuštěny na vysílači).

Třídění programů Mění pořadí, ve kterém jsou analogové kanály uloženy v televizoru.

- 1 Stiskněte \uparrow/\downarrow k výběru kanálu, který chcete přesunout do nové pozice, poté stiskněte \rightarrow .
- 2 Stiskněte \uparrow/\downarrow k výběru nové pozice pro kanál, pak stiskněte \oplus .

AV předvolby Přiřazuje název všem zařízením připojeným k bočním a zadním zásuvkám. Název zařízení se při výběru tohoto zařízení krátce objeví na obrazovce. Můžete přeskočit vstupní zdroj, který není propojen se žádným zařízením.

- 1 Stiskněte \uparrow/\downarrow k výběru požadovaného vstupního zdroje, pak stiskněte \oplus .
- 2 Stiskněte \uparrow/\downarrow k výběru dále uvedené požadované možnosti, pak stiskněte \oplus .

- AV1 (nebo AV2/ AV3/ AV4/ AV5/ AV6/ PC), VIDEO, DVD, CABLE, GAME, CAM, SAT: Přidělí jeden z přednastavených názvů jako název připojeného zařízení.
- “Změnit:”: Vytváří váš vlastní název.

- 1 Stiskněte \uparrow/\downarrow k výběru požadovaného písmene nebo čísla (“_” pro mezera), pak stiskněte \rightarrow .

Jestliže zadáte chybný znak

Stiskněte \leftarrow/\rightarrow k výběru chybného znaku. Pak stiskněte \uparrow/\downarrow k výběru správného znaku.

- 2 Předchozí krok 1 postupně opakujte, až napíšete celý název.

- 3 Zvolte “OK”, pak stiskněte \oplus .

- “Přeskočit”: Přeskočí vstupní zdroj, který není propojen se žádným zařízením, jestliže stisknete \uparrow/\downarrow k výběru vstupního zdroje.

Nastavení HDMI

Používá se k nastavení zařízení zapojeného do zásuvek HDMI, která jsou kompatibilní s ovládáním HDMI. Nezapomeňte, že nastavení vzájemného propojení se musí provést také na straně připojeného zařízení kompatibilního s ovládáním HDMI.

“Ovládání HDMI”: Nastaví vzájemné propojení HDMI kompatibilních zařízení s TV. Když je nastaveno na “Zap”, lze provádět následující položky nabídky.

“Automat. vyp. zařízení”: Když je nastaveno na “Zap”, vypne se zařízení kompatibilní s ovládáním HDMI, které je vzájemně propojeno, spolu s televizorem.

“Automat. zap. TV”: Když je nastaveno na “Zap”, zapne se televizor spolu se zařízením kompatibilním s ovládáním HDMI, které je vzájemně propojeno.

“Aktualizace seznamu zař.: Vytvoření nebo aktualizace “Seznam HDMI zařízení”.

Lze připojit až 11 zařízení kompatibilních s ovládáním HDMI, a až 5 zařízení do jediné zásuvky. Po změně nastavení nebo připojení zařízení kompatibilních s ovládáním HDMI aktualizujte “Seznam HDMI zařízení”.

“Seznam HDMI zařízení”: Zobrazuje připojená zařízení kompatibilní s ovládáním HDMI.

Korekce zvuku

Nastaví dvě na sobě nezávislé hlasitosti pro každé zařízení připojené k televizoru.

Ruční ladění

Před výběrem “Název”/“AFT”/“Audio filtr”/“Změnit”/“Dekodér”, stiskněte \uparrow/\downarrow k výběru čísla programu, která chcete upravit. Pak stiskněte \oplus .

Systém

Ruční ladění programových kanálů

1 Stiskněte \uparrow/\downarrow k výběru “Systém”, pak stiskněte \oplus .

2 Stiskněte \uparrow/\downarrow k výběru jednoho z následujících televizních vysílacích systémů, poté stiskněte \leftarrow .

B/G: Pro západoevropské země/oblasti

D/K: Pro východoevropské země/oblasti

L: Pro Francii

I: Pro Velkou Británii



V závislosti na zemi/oblasti zvolené pro “Země” (strana 5) nemusí být tato možnost dostupná.

Kanál

1 Stiskněte \uparrow/\downarrow k výběru “Kanál”, pak stiskněte \oplus .

2 Stiskněte \uparrow/\downarrow k výběru “S” (pro kabelové kanály) nebo “C” (pro pozemní kanály), pak stiskněte \rightleftarrows .

3 Ladíte kanály následovně:

Pokud neznáte číslo kanálu (kmitočet)

Stiskněte \uparrow/\downarrow pro vyhledání následujícího dostupného kanálu. Po nalezení kanálu se hledání zastaví. Pro pokračování hledání stiskněte \uparrow/\downarrow .

Pokud znáte číslo kanálu (kmitočet)

Stiskněte číselná tlačítka pro zadání požadovaného čísla kanálu vysílání nebo číslo kanálu vašeho videa.

4 Stiskněte \oplus pro skok na “Potvrďte”, pak stiskněte \oplus .

Opakujte výše uvedený postup pro ruční naladění ostatních kanálů.

Název

Přiřazuje vámi zvolený název o délce do pěti písmen nebo čísel vybranému kanálu.

AFT

Dovoluje jemné ruční ladění vybraného programu, pokud máte pocit, že jemné ladění zlepšuje kvalitu obrazu.

Audio filtr

Zlepšuje zvuk pro individuální kanály v případě zkreslení v monofonním vysílání. Někdy může způsobit nestandardní vysílací signál při sledování monofonních programů zkreslení zvuku nebo občasné ztlumení zvuku.

Pokud nezaznamenáte žádné zkreslení zvuku, doporučujeme ponechat nastavení této volby na výchozí hodnotě z výroby “Vyp”.







Nemůžete přijímat stereofonní nebo duální zvuk, pokud je vybráno “Nízká” nebo “Vysoký”. “Audio filtr” není dostupný, když je “Systém” nastavený na “L”.

Změnit

Přeskakuje nepoužité analogové kanály, jestliže k výběru kanálů stisknete PROG +/- (Vynechaný kanál můžete stále zvolit za použití číselných tlačítek.)

Dekodér

Zobrazuje a zaznamenává vybraný kódovaný kanál při použití dekodéru připojeného přímo do konektoru scart  /  1 nebo do konektoru scart  /  2 přes video.



V závislosti na zemi/oblasti zvolené pro “Země” (strana 5) nemusí být tato možnost dostupná.

Potvrdte

Ukládá změny provedené v nastaveních “Ruční ladění”.

Digitální nastavení nabídka DV3



Můžete volit z možností uvedených dále v nabídce “Digitální nastavení”. K výběru možností v “Nastavení” viz “Navigace v nabídkách” (strana 19).

 Některé funkce nemusí být v některých zemích/oblastech k dispozici.

Digitální ladění

Automatické digitální ladění

Naladí všechny dostupné digitální kanály.

Tato volba umožňuje nové naladění televize po přestěhování nebo k vyhledání nových kanálů, které byly spuštěny na vysílači). Podrobnější informace viz “Automatické ladění televizoru” na straně 6.

Editace seznamu programů



Odstraňuje všechny nepožadované digitální kanály uložené v televizoru a mění pořadí digitálních kanálů uložených v televizoru.

- 1 Stiskněte  k výběru kanálu, který chcete odstranit nebo přesunout do nové pozice.



Stiskněte číselná tlačítka zadejte známe třímístné číslo požadovaného vysílání.

- 2 Odstraňte nebo změňte pořadí digitálních kanálů následovně:

Odstranění digitálního kanálu

Stiskněte . Po zobrazení ověřovací zprávy stiskněte  G k výběru “Ano”, poté stiskněte .





Změna pořadí digitálních kanálů

Stiskněte , pak stiskněte  k výběru nové pozice pro kanál a stiskněte .

- 3 Stiskněte RETURN.

Manuální digitální ladění

Ladí digitální kanály ručně.

- 1 Stiskněte číselné tlačítko k výběru kanálu, který chcete ručně ladit, pak stiskněte  pro naladění kanálu.
 - 2 Když jsou nalezeny dostupné kanály, stiskněte  k výběru kanálu, který chcete uložit. Poté stiskněte .
 - 3 Stiskněte  k výběru čísla programu, kam chcete uložit nový kanál, poté stiskněte .
- Opakujte výše uvedený postup pro ruční naladění ostatních kanálů.

Digitální nastavení

Nastavení titulků

“**Nastavení titulků**” : Když je zvoleno “Pro neslyšící”, mohou se s titulky také zobrazit i některé vizuální pomůcky (pokud televizní kanál takovou informaci vysílá).

“**Jazyk titulků**” : Vybírá, které jazykové titulky se zobrazují.

Nastavení zvuk. doprovodu

“**Typ zvuk. doprovodu**” : Když je zvoleno “Pro neslyšící” přepne na vysílání pro sluchově postižené.

“**Jazyk zvuk. doprovodu**” : Vybírá jazyk použitý pro program. Některé digitální kanály mohou pro program vysílat zvuk v několika jazycích.

“**Zvukový popis**” : Poskytuje zvukový popis (vyprávění) vizuálních informací, pokud televizní kanál takovou informaci vysílá.

“**Úroveň mixu**” : Nastavuje výstupní úroveň hlavního zvuku televizoru a zvukového popisu.



Tuto možnost lze použít, jen když je “Zvukový popis” nastaven na “Zap”.

Informace o programu

“**Základní**” : Zobrazuje informace o programu v digitálním pruhu.

“**Úplné**” : Zobrazuje informace o programu v digitálním pruhu a podrobné informace o programu pod tímto pruhem.

Rozhlas-spořič obrazovky

Při poslouchání rádiového vysílání se po 20 vteřinách zobrazí na obrazovce tapeta, jestliže nestisknete žádné tlačítko.

Barvu tapety na obrazovce můžete vybrat nebo zvolit zobrazení náhodné barvy.



Pro dočasné zrušení zobrazení tapety na obrazovce stisknete libovolné tlačítko.

Rodičovský zámek

Nastavuje věkové omezení programů. Jakýkoliv program, který překračuje věkové omezení, lze sledovat jen po správném zadání kódu PIN.

1 Stiskněte číselná tlačítka pro zadání existujícího kódu PIN.

Pokud jste dříve PIN nezadali, objeví se obrazovka pro zadání kódu PIN. Řiďte se níže uvedenými pokyny “Kód PIN”.

2 Stiskněte / k výběru věkového omezení nebo “Žádný” (pro neomezené sledování), pak stiskněte .

3 Stiskněte RETURN.

Kód PIN

První nastavení kódu PIN

1 Stiskněte číselná tlačítka pro zadání nového kódu PIN.

2 Stiskněte RETURN.

Změna kódu PIN

1 Stiskněte číselná tlačítka pro zadání existujícího kódu PIN.

2 Stiskněte číselná tlačítka pro zadání nového kódu PIN.

3 Stiskněte RETURN.



Kód PIN s hodnotou 9999 je vždy přijat.

Technické nastavení

“**Auto aktual. vysílačů**” : Dovoluje televizoru zjišťovat a ukládat nové digitální služby, jakmile jsou dostupné.

“**Stahování softwaru**” : Dovoluje televizoru automaticky přijímat volné softwarové aktualizace přes existující anténu (když jsou zveřejněny). Doporučuje se nechat po celou dobu tuto volbu nastavenou na “Zap” Pokud nechcete, aby byl software aktualizován, nastavte volbu na “Vyp”.

“**Q systému**” : Zobrazuje aktuální verzi softwaru a úroveň signálu.

“**Časové pásmo**” : Umožňuje ruční volbu časového pásma, ve kterém se nacházíte, pokud není stejné jako standardní nastavení časového pásma pro vaši zemi/oblast.

“**Aut. nastav. letního času**” : Nastavuje, zda automaticky přepínat či nepřepínat mezi letním a zimním časem.

- “Zap”: Automaticky přepíná mezi letním a zimním časem podle kalendáře.
- “Vyp”: Čas se zobrazuje podle časového rozdílu nastaveného v “Časové pásmo”.

Nastavení modulu CA

Dovoluje přístup k placeným televizním službám, jakmile získáte modul podmíněného přístupu (CAM) a dekódovací kartu. Viz strana 16 pro umístění zásuvky  (PCMCIA).

Specifikace

Zobrazovací jednotka

Požadavky napájení:

220 –240 V AC, 50 Hz

Velikost obrazovky:

26 palců

Rozlišení obrazu:

1366 bodů (horizontálně) × 768 řádek (vertikálně)

Spotřeba energie:

90 W nebo méně

* Spotřeba energie v pohotovostním režimu:

0,7 W nebo méně

* Specifikovaná spotřeba energie v pohotovostním režimu je dosažena po dokončení nezbytných vnitřních procesů televizoru.

Rozměry (Š x V x H)

cca 667 x 464 x 175 mm

Hmotnost:

cca 9,5 kg

Systém panelu

Panel LCD (displej s kapalnými krystaly)

Televizní systém

V závislosti na výběru země/oblasti

Analogový: B/G/H, D/K, L, I

Digitální: DVB-T

Systém barev/videosystém

Analogový: PAL, SECAM

NTSC 3.58, 4.43 (pouze vstupní video)

Digitální: MPEG-2 MP@ML

Anténa

75 ohmová externí zásuvka pro VHF/UHF

Výběr kanálů

Analogový: 48.25 - 855.25 MHz



Digitální: VHF Band III (177.5 - 226.5 MHz)

UHF E21 - E69 (474 - 858 MHz)

Konektory

 /  1

21-pinový konektor typu scart (standard CENELEC) včetně audio/video vstupu, vstupu RGB a televizního audio/video výstupu.

 /  2 (SMARTLINK)

21-pinový konektor typu scart (standard CENELEC) včetně audio/video vstupu, vstupu RGB, volitelného audio/video výstupu a rozhraní SmartLink.

 3

Podporované formáty: 1080i, 720p, 576p, 576i, 480p, 480i

Y: 1 Vp-p, 75 ohmů, 0,3 V negativní synch.

P_{B/C} B: 0,7 Vp-p, 75 ohmů

P_{R/C} R: 0,7 Vp-p, 75 ohmů

 3

Audio vstup (konektory phono jack)

500 mVrms

Impedance: 47 kiloohmů

HDMI IN 4, 5

Video: 1080i, 720p, 576p, 576i, 480p, 480i

Audio: Dvoukanálový lineární s modulací PCM
32, 44,1 a 48 kHz, 16, 20 a 24 bitů

PC (viz tabulka)

Analogové audio (konektor phono jack):

500 mVrms, impedance 47 kilohmů

(jen HDMI IN 4)

 6 Vstup S video (4-pinový konektor mini DIN)

 6 Video vstup (konektor phono jack)

 6 Audio vstup (konektory phono jack)

 Audio výstup (levý/pravý) (konektory phono jack)

PC  Vstup PC (15 pinový konektor D-sub) (viz strana 16)

G: 0,7 Vp-p, 75 ohmů, nesynch. pro zelenou

B: 0,7 Vp-p, 75 ohmů, nesynch. pro zelenou

R: 0,7 Vp-p, 75 ohmů, nesynch. pro zelenou

HD: 1-5 Vp-p

VD: 1-5 Vp-p

 Audio vstup PC (konektor jack mini)

 Konektor sluchátek

 Štěrba na modul CAM (modul podmíněného přístupu)

Zvukový výstup

10 W + 10 W (RMS)

Úpravy designu a technických vlastností bez předchozího upozornění.

Referenční tabulka vstupních signálů PC

Signály	Horizontálně (pixely)	Vertikálně (řádky)	Horizontální frekvence (kHz)	Vertikální frekvence (Hz)	Normální
VGA	640	480	31.5	60	VGA
SVGA	800	600	37.9	60	pokyny VESA
XGA	1024	768	48.4	60	pokyny VESA
WXGA	1280	768	47.4	60	VESA
	1280	768	47.8	60	VESA

- Vstup PC u tohoto televizoru nepodporuje synchronizaci pro zelenou nebo kompozitní synchronizaci.
- Vstup PC u tohoto televizoru nepodporuje prokládané signály.
- Vstup PC u tohoto televizoru podporuje signály ve výše uvedené tabulce s vertikální frekvencí o velikosti 60 Hz. U jiných signálů se zobrazí "Není synchr."

Referenční tabulka vstupních signálů PC pro HDMI IN 4, 5



Signály	Horizontálně (pixely)	Vertikálně (řádky)	Horizontální frekvence (kHz)	Vertikální frekvence (Hz)	Normální
VGA	640	480	31.5	60	VGA
SVGA	800	600	37.9	60	pokyny VESA
XGA	1024	768	48.4	60	pokyny VESA
WXGA	1280	768	47.4	60	VESA
WXGA	1280	768	47.8	60	VESA
WXGA	1360	768	47.7	60	VESA

Řešení problémů

Zkontrolujte, zda indikátor  (pohotovostní režim) bliká červeně.

Když bliká

Autodiagnostické funkce jsou aktivovány.



- 1 Spočítejte, kolikrát indikátor  (pohotovostní režim) zabliká mezi každým dvousekundovým přerušením.
Například, indikátor třikrát zabliká, potom nastane dvousekundová pauza, za kterou následují další tři bliknutí atd.
- 2 Stiskněte  na televizoru a vypněte jej, odpojte síťový kabel a informujte svého prodejce nebo servisní centrum Sony o tom, jak indikátor bliká (počet bliknutí)

Když neblinká



- 1 Zkontrolujte položky v níže uvedené tabulce.
- 2 Pokud problémy přetrvávají, nechte si televizor prohlédnout odborníkem.

Obraz

Žádný obraz (tmavá obrazovka), žádný zvuk

- Zkontrolujte anténní připojení.
- Připojte televizor do sítě a stiskněte  na televizoru.
- Pokud se indikátor  (pohotovostní režim) rozsvítí červeně, stiskněte .

Žádný obraz nebo žádné informace o nabídce ze zařízení připojených ke konektoru scart

- Stiskněte / pro zobrazení seznamu připojených zařízení, poté vyberte požadovaný vstup.
- Zkontrolujte propojení mezi volitelným zařízením a televizorem.

Zdvojení obrazů nebo vícenásobné zobrazení

- Zkontrolujte anténní připojení.
- Zkontrolujte umístění a směr antény.

Na obrazovce je pouze šumění

- Zkontrolujte, zda není anténa zlomená nebo ohnutá.
- Zkontrolujte, zda anténa není na konci své životnosti (od tří do pěti let při normálním použití, jeden až dva roky na pobřeží).

Zkreslený obraz (tečkované čáry nebo pruhy)

- Udržujte televizor z dosahu zdrojů elektrického šumu, jako například automobilů, motocyklů, vysoušečů vlasů nebo optických zařízení.
- Při instalaci volitelných zařízení ponechte určitý prostor mezi volitelným zařízením a televizorem.
- Zkontrolujte anténní připojení.
- Uchovávejte televizní kabel antény mimo ostatní propojovací kabely.

Obraz nebo zvuk při sledování televizního kanálu šumí

- Nastavte "AFT" (automatické jemné ladění) pro získání lepšího přijímaného obrazu (strana 27).

Na obrazovce se objevují malé černé a/nebo světlé body.

- Obraz obrazové jednotky se skládá z pixelů. Malé černé a/ nebo světlé body (pixely) na obrazovce neznamenaají špatnou funkci.

Barevné pořady jsou černobílé



- Zvolte "Reset" (strana 21).

Při sledování signálu ze zásuvek 3 není zobrazena barva nebo jsou barvy nerovnoměrné

- Zkontrolujte zapojení zásuvek  3 a proveďte, zda jsou všechny konektory pevně zastrčeny ve svých zásuvkách.

Zvuk

Žádný zvuk, ale dobrý obraz

- Stiskněte  +/- nebo  (vypnutí zvuku).
- Zkontrolujte, zda je "Reproduktor" nastavený na "TV reproduktory" (strana 23).

Kanály

Požadovaný kanál nelze zvolit

- Přepněte mezi digitálním a analogovým režimem a vyberte požadovaný digitální/analogový kanál.

Některé kanály jsou prázdné

- Kanál je zakódovaný nebo jen za poplatek. Předplat' te si placenou televizní službu.
- Kanál se využívá jen pro data (žádný obraz nebo zvuk).
- Kontaktujte poskytovatele vysílání pro podrobnosti k vysílání.

Digitální kanály se nezobrazují

- Kontaktujte místního dodavatele a zjistěte, zda je ve vaší oblasti k dispozici digitální vysílání.
- Použijte anténu s vyšším ziskem.

Obecně

Televizor se automaticky vypne (televizor přechází do pohotovostního režimu)

- Zkontrolujte, zda je aktivován "Časovač vypnutí" nebo "Čas vypnutí" (strana 25).
- Pokud není v televizním režimu po dobu 10 minut přijímán žádný signál a není provedena žádná činnost, televizor se automaticky přepne do pohotovostního režimu.

Televizor se automaticky zapne

- Zkontrolujte, zda je "Čas zapnutí" aktivován "(strana 25)".

Některé vstupní zdroje nelze vybrat

- Zvolte "AV předvolby" a zrušte "Přeskočit" vstupního zdroje (strana 26).

Dálkové ovládání nefunguje

- Vyměňte baterie.

Do seznamu oblíbených programů nelze přidat kanál

- V seznamu oblíbených programů lze uložit až 999 kanálů.

Zařízení HDMI se neobjeví na „Seznam HDMI zařízení“

- Ověřte, zda je vaše zařízení kompatibilní s ovládáním HDMI.

Úvod

Ďakujeme vám, že ste si vybrali tento výrobok značky Sony. Pred uvedením tohto televízneho prijímača do činnosti si pozorne prečítajte tento návod a odložte si ho pre prípad budúcej potreby.

Likvidácia televízneho prijímača



Likvidácia starých elektrických a elektronických prístrojov (vzťahuje sa na Európsku úniu a európske krajiny so systémami oddeleného zberu)

Tento symbol na výrobku alebo na jeho obale znamená, že výrobok nemôže byť spracovávaný ako komunálny odpad. Musí sa odovzdať do príslušnej zberne na

recykláciu elektrických a elektronických zariadení. Zaručením správnej likvidácie tohto výrobku pomôžete pri predchádzaní potenciálnych negatívnych dopadov na životné prostredie a na zdravie človeka, ktoré by mohli byť zapríčinené nevhodným zaobchádzaním s odpadmi z tohto výrobku. Recyklovaním materiálov pomôžete zachovať prírodné zdroje. Podrobnejšie informácie o recyklácii tohto výrobku vám na požiadanie poskytne miestny úrad, služba likvidácie komunálneho odpadu alebo predajňa, v ktorej ste si tento výrobok zakúpili.

Informácia o funkcii Digital TV

- Všetky funkcie digitálnej televízie (**DVB**) budú pracovať iba v krajinách alebo na územiach, kde sa vysielajú digitálne terestriálne signály DVB-T (MPEG2). U miestneho predajcu si overte, či vo vašom bydlisku môžete prijímať signál DVB-T.
- Hoci tento televízny prijímač zodpovedá špecifikáciám DVB-T, nemôžeme zaručiť kompatibilitu s budúcim digitálnym terestriálnym vysielaním DVB-T.
- Niektoré digitálne televízne funkcie môžu byť v niektorých krajinách/regiónoch nedostupné.

Výrobcom tohto výrobku je Sony Corporation, 1-7-1 Konan Minato-ku, Tokyo, 108-0075 Japonsko. Autorizovaným zástupcom pre EMC a bezpečnosť výrobku je Sony Deutschland GmbH, Hedelfinger Strasse 61, 70327 Stuttgart, Nemecko. V akýchkoľvek servisných alebo záručných záležitostiach prosím kontaktujte adresy uvedené v separátnych servisných alebo záručných dokumentoch.

Informácie o ochranných známkach

- **DVB** je registrovaná ochranná známka projektu DVB
- Vyrábané na základe licencie BBE Sound, Inc. Licencia BBE Sound, Inc. na základe jedného alebo viacerých patentov USA: 5510752, 5736897. BBE a symbol BBE sú registrované ochranné známky spoločnosti BBE Sound, Inc.
- Vyrábané na základe licencie spoločnosti Dolby Laboratories. "Dolby" a symbol dvojité D **DD** sú ochranné známky Dolby Laboratories.
- HDMI, logo HDMI a High-Definition Multimedia Interface sú obchodné značky alebo ochranné známky spoločnosti HDMI Licensing, LLC.



"xx" v názve modelu zodpovedajú číslciam označujúcim farebný variant.

Obsah

Príručka Začíname

4

Informácie o bezpečnosti	7
Preventívne pokyny	8
Zhrnutie diaľkového ovládača	9
Súhrn tlačidiel a indikátorov televízneho prijímača.....	10

Sledovanie televízneho prijímača

Sledovanie televízneho prijímača	11
Kontrola digitálneho elektronického programového sprievodcu (EPG) DVB	13
Používanie zoznamu Digitálne Oblúbené DVB	15

Používanie prídavných zariadení

Pripojenie prídavných zariadení	16
Prezeranie obrázkov z pripojených zariadení	17
Požívanie ovládania HDMI	18

Používanie funkcií PONUKY

Pohyb po ponukách	19
Ponuka Nastavenie obrazu	20
Ponuka Nastavenie zvuku.....	22
Ponuka Vlastnosti	24
Ponuka Nastavenie	26
Digitálne nastavenie ponuka DVB	29

Ďalšie informácie

Technické parametre	31
Odstraňovanie problémov	33

DVB : iba pre digitálne kanály

SK

Príručka Začínáme

1: Kontrola príslušenstva

Diaľkový ovládač RM-ED009 (1)

Batérie AA (typ R6) (2)

Vkladanie batérií do diaľkového ovládača

Kryt otvorte zatačením a nadvihnutím.

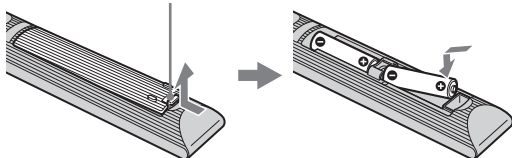

- Pri vkladaní batérií dodržiavajte polaritu.
- Nepoužívajte rôzne druhy batérií ani staré batérie s novými.
- Batérie zneškodňujte tak, aby neznečist'ovali životné prostredie. V niektorých krajinách môže byť zneškodňovanie batérií regulované. Obráťte sa na miestny úrad kvôli informáciám o zneškodňovaní.
- S diaľkovým ovládačom zaobchádzajte ohľaduplne. Nenechajte ho padnúť, nestúpajte naň, nepolievajte ho žiadnymi tekutinami.
- Diaľkový ovládač nesmie byť položený v blízkosti zdroja tepla, na mieste vystavenom účinkom priameho slnečného svetla ani vo vlhkej miestnosti.

2: Pripojenie antény/VCR/Rekordér DVD

Pripojenie antény

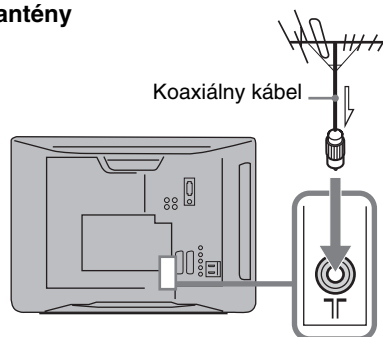

Pripojenie antény a VCR/Rekordér DVD

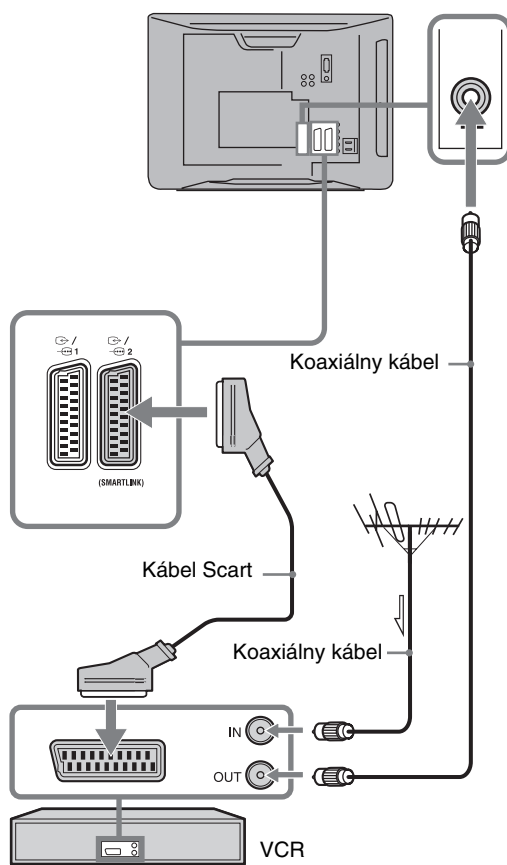

3: Ochrana televízneho prijímača proti prevrhnutiu

Na zvýšenie stability možno využiť otvor v zadnej časti televízora na jeho zaistenie na stene.

- 1 Odpojte televízny prijímač.
- 2 Cez otvor na zadnej strane televízora prevlečte vhodné lanko (nie je súčasťou dodávky).

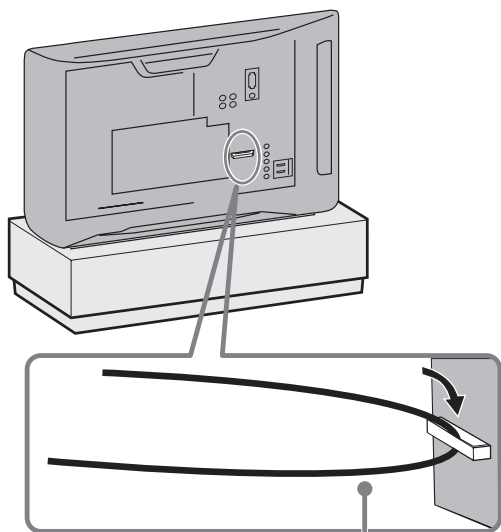

Lanko (nie je súčasťou dodávky)



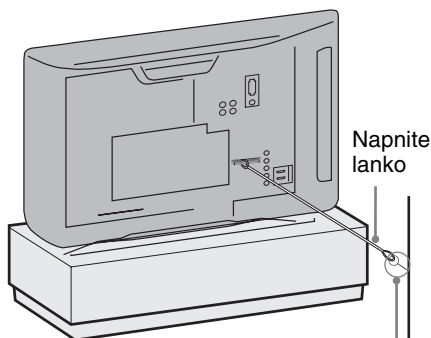

- 3 Lanko ukotvíte k stabilnému povrchu, napr. k stene.

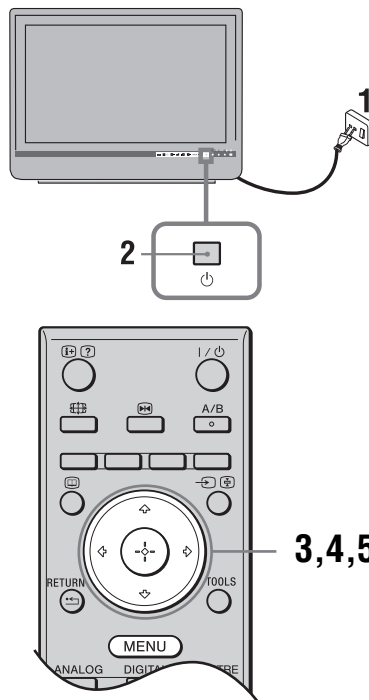

Kotviaci nástenný držiak (nie je súčasťou dodávky)

4: Výber jazyka, krajiny/regiónu a umiestnenia



- 1 Televízny prijímač pripojte k sieťovej zásuvke (220-240V str., 50Hz).
- 2 Stlačte  na televízore.
Pri prvom zapnutí televízneho prijímača sa na obrazovke objaví ponuka Jazyk.
- 3 Stlačením / si vyberte jazyk zobrazovaný na obrazovkách ponuky a stlačte .

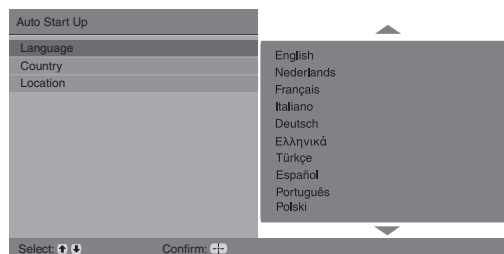

(Pokračovanie)

- 4** Po stlačení \uparrow/\downarrow si vyberte krajinu/región, v ktorom budete používať televízny prijímač a stlačte \oplus .

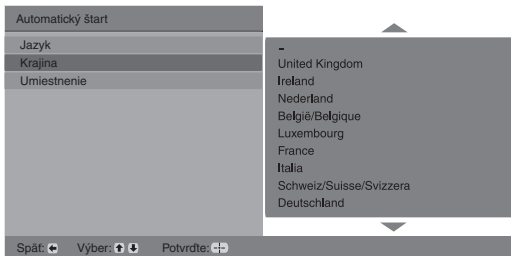

Ak sa krajina/región, kde chcete používať televízny prijímač na obrazovke nezobrazí, zvolte si namiesto krajiny/regiónu "-".

- 5** Stlačením \uparrow/\downarrow zvolte typ umiestnenia v ktorom budete TV prevádzkovať, potom stlačte \oplus .

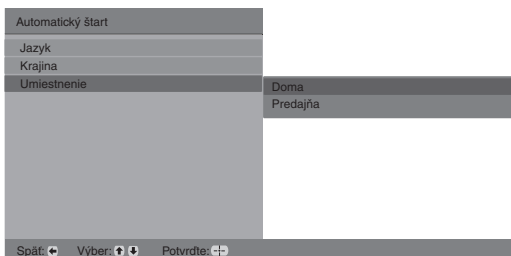

Táto voľba zvolí úvodný obrazový mód vhodný pre typické podmienky osvetlenia v tomto prostredí.

5: Automatické ladenie televízneho prijímača

- 1** Skôr ako spustíte automatické ladenie televízneho prijímača vložte do videorekordéra pripojeného k televízoru nahranú pásku (strana 4) a stlačte tlačidlo prehrávania. Počas automatického ladenia sa vyhľadá a uloží do pamäte jeho videokanál. Ak k televíznemu prijímaču nie je pripojený žiadny videorekordér, preskočte tento krok.
- 2** Stlačte \oplus .

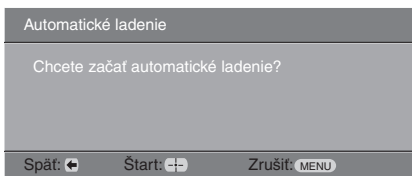

Televízny prijímač začína hľadať všetky dostupné digitálne kanály nasledované všetkými analógovými kanálmi. Môže to chvíľu trvať, preto

počas vyhľadávania nestláčajte žiadne tlačidlá na televízore ani na diaľkovom ovládači.

Ak sa vám objaví správa so žiadosťou o potvrdenie pripojenia antény

Neboli nájdené žiadne digitálne ani analógové kanály. Skontrolujte všetky prípojky antén a stlačením \oplus znova vyberte automatické ladenie.

- 3** Keď sa na obrazovke objaví ponuka Triedenie programov, prejdite na kroky "Triedenie programov" (strana 26). Ak nezmeníte poradie, v akom sú analógové kanály uložené v televízore, prejdite na krok 4.

- 4** Stlačením MENU operáciu ukončíte.

Televízor je naladený na všetky dostupné kanály.



Keď sa kanál digitálneho vysielania nedá prijímať, alebo ak si vyberiete región, kde nie je žiadne digitálne vysielanie v kroku 4 (strana 6), musíte po dokončení kroku 4 nastaviť čas.

! Informácie o bezpečnosti

Inštalácia/Nastavenie

Televízny prijímač nainštalujte a používajte v súlade s dolu uvedenými pokynmi, aby ste predišli vzniku rizika požiaru, úderu elektrického prúdu, poškodeniam alebo úrazom.

Inštalácia

- Televízny prijímač treba nainštalovať v blízkosti ľahko dostupnej sieťovej zásuvky.
- Televízny prijímač postavte na pevný a rovný povrch.
- Tento televízny prijímač sa nedá pripevniť na stenu.

Preprava

- Pred premiestňovaním televízneho prijímača odpojte všetky káble.
- Pri manuálnom prenášaní držte televízny prijímač ako na ilustrácii vpravo. LCD panel a rám okolo obrazovky chráňte pred zvýšeným namáhaním.
- Pri prenášaní a preprave chráňte televízny prijímač pred nárazmi alebo nadmernými vibráciami.
- Pri preprave do opravy alebo pri sťahovaní televízny prijímač zabaľte do pôvodného kartónu a baliaceho materiálu.



Vetranie

- Vetracie otvory skrinky nikdy nezakrývajte a nič dovnútra prístroja nestrkajte.
- Ponechajte voľný priestor okolo televízneho prijímača ako na ilustrácii dolu.

Nainštalovaný na podstavci

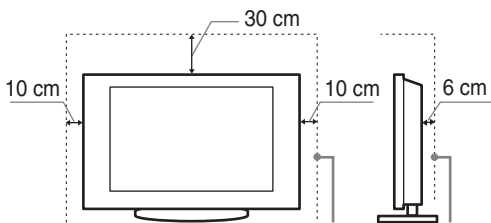

Okolo prijímača ponechajte najmenej tento voľný priestor.

- Na zaručenie dostatočného vetrania a na predchádzanie usadzovaniu nečistôt alebo prachu:
 - Televízny prijímač nekladte na plochu, nainštalujte ho smerom hlavou dolu, dozadu ani nabok.
 - Televízny prijímač nekladte na policu, koberec, posteľ ani do skrine.
 - Televízny prijímač neprikrývajte textíliami, ako sú záclony, ani predmetmi ako sú noviny a pod.

- Televízny prijímač nainštalujte podľa ilustrácie dolu.

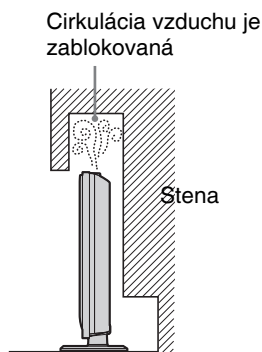

Sieťový kábel

Pri manipulácii so sieťovým káblom a zásuvkou dodržiavajte nasledujúce zásady, aby ste predišli vzniku rizika požiaru, úderu elektrického prúdu, poškodeniam alebo úrazom:

- Používajte iba sieťové káble značky Sony, nie iných značiek.
- Vidlicu zasuňte úplne do sieťovej zásuvky.
- Televízny prijímač pripájajte iba k sieti 220-240 V striedavých.
- Pri zapájaní káblov sa pre vlastnú bezpečnosť presvedčite, že napájací kábel je odpojený a nedotýkajte sa káblových konektorov.
- Predtým, ako budete s televíznym prijímačom pracovať alebo ho premiestňovať, odpojte napájací kábel od sieťovej zásuvky.
- Napájací kábel nepribližujte k zdrojom tepla.
- Sieťovú vidlicu odpojte a pravidelne ju čistite. Ak je vidlica zaprášená a pohlcuje vlhkosť, môže sa znehodnotiť jej izolácia, čo môže spôsobiť požiar.

Poznámky

- Dodávaný napájací kábel nepoužívajte so žiadnym iným zariadením.
- Napájací kábel príliš nestláčajte, neohýbajte ani neskrúčajte. Mohli by sa obnažiť alebo zlomiť žily kábla.
- Napájací kábel neupravujte.
- Nekladte na napájací kábel nič ťažké.
- Pri odpojovaní vidlice neťahajte za napájací kábel.
- Nepripájajte príliš veľa spotrebičov k tej istej sieťovej zásuvke.
- Nepoužívajte uvoľnenú sieťovú zásuvku.

Zakázané použitie

Televízny prijímač nainštalujte a nepoužívajte na miestach, v prostredí alebo v situácii, uvádzaných ďalej v texte, pretože môže dôjsť k poruche televízneho prijímača a následne k požiaru, úderu elektrickým prúdom, poškodeniu a/alebo k úrazu.

Umiestnenie:

Vonku (na priamom slnečnom svetle), na morskom pobreží, na lodi alebo inom plavidle, vo vozidle, v zdravotníckych zariadeniach, na nestabilných miestach, v blízkosti vody, na daždi, pri vlhkosti alebo dyme.

(Pokračovanie)

Prostredie:

Miesta, ktoré sú horúce, vlhké alebo nadmerne prašné; miesta kam môže preniknúť hmyz; vystavené mechanickým vibráciám, v blízkosti horľavých predmetov (sviečky a pod.). Televízny prijímač chráňte pred odstrejkujúcimi alebo kvapkajúcimi tekutinami. Nekladte na televízny prijímač žiadne predmety naplnené tekutinou, ako sú vázy a pod.

Situácia:

Nepoužívajte, ak máte mokré ruky, s demontovanou skrinkou alebo s pripojenými prístrojmi, ktoré výrobca neodporúča. Počas búrky odpojte televízny prijímač od sieťovej zásuvky a od antény.

Rozbité kúsky:

- Nehádzte nič na televízny prijímač. Sklo na obrazovke môže prasknúť v dôsledku dopadu a spôsobiť závažný úraz.
- Ak povrch televízneho prijímača praskne, nedotýkajte sa ho až kým neodpojte napájací kábel. V opačnom prípade hrozí úder elektrickým prúdom.

Ak sa prijímač nepoužíva

- Ak televízny prijímač nebudete niekoľko dní používať, odpojte ho od napájania z dôvodov ochrany životného prostredia a bezpečnosti.
- Pretože vypnutím sa televízny prijímač od siete úplne neodpojí, na úplné odpojenie televízneho prijímača je potrebné vytiahnuť vidlicu zo sieťovej zásuvky.
- Niektoré televízne funkcie však môžu mať funkcie, ktoré si na správne fungovanie vyžadujú, aby bol televízny prijímač ponechaný v pohotovostnom režime.

Pre deti

- Nedovoľte, aby deti vyliezali na televízny prijímač.
- Drobné príslušenstvo nesmie byť ponehavané v dosahu detí, pretože by mohlo byť omylom prehltnuté.

Ak by sa vyskytli nasledujúce problémy...

Ak by sa vyskytol niektorý z nasledujúcich problémov, televízny prijímač **vypnite** a okamžite odpojte napájací kábel.

Požiadajte predajcu alebo servisné stredisko Sony, aby prijímač skontroloval odborník.

Kedy:

- Napájací kábel je poškodený.
- Sieťová zásuvka je uvoľnená.
- Televízny prijímač bol poškodený pádom, úderom alebo predmetom, ktorý naň dopadol.
- Cez otvory v skrinke prenikne do prijímača tekutina alebo pevný predmet.

Preventívne pokyny

Sledovanie televízneho programu

- Televízny program sledujte pri miernom svetle, pretože sledovanie televízneho prijímača pri slabom osvetlení alebo po dlhšiu dobu namáha vaše oči.
- Pri používaní slúchadiel si nastavte vhodnú hlasitosť, pretože príliš vysoká úroveň môže spôsobiť poškodenie sluchu.

Obrazovka LCD

- Hoci sa obrazovka LCD vyrába použitím vysoko presnej technológie a 99,99 % a viac pixelov je funkčných, na obrazovke LCD môžu byť trvalo čierne alebo jasné body (červené, modré alebo zelené). Ide o konštrukčnú charakteristiku obrazovky LCD a nejde o jej poruchu.
- Čelný filter sa nesmie stláčať ani poškrábať, na tento televízny prijímač nekladte žiadne predmety. Zobrazenie by mohlo byť nerovnomerné a mohla by sa poškodiť obrazovka LCD.
- Ak sa tento televízny prijímač používa na chladnom mieste, na zobrazení sa môžu prejavíť škvrny alebo obraz môže stmavnúť. Nie je to príznak poruchy. Po zvýšení teploty tieto javy zmiznú.
- Ak sa trvalo zobrazujú nepohyblivé zobrazenia, môžu sa prejavíť „duchovia“. Po niekoľkých okamihoch môžu zmiznúť.
- Pri používaní tohto televízneho prijímača sa obrazovka a skrinka môže zahrievať. Nie je to príznak poruchy.
- Obrazovka LCD obsahuje malé množstvo tekutých kryštálov a ortuti. Ortuť obsahujú aj žiarivky použité v tomto televíznom prijímači. Pri likvidácii dodržiavajte platné nariadenia a predpisy.

Zaoberanie s povrchom obrazovky a skrinkou televízneho prijímača a ich čistenie

Pred čistením sa presvedčite, či je odpojený napájací kábel pripájajúci televízny prijímač k sieťovej zásuvke.

Aby ste predišli znehodnocovaniu materiálu alebo povrchu obrazovky, dodržiavajte nasledujúce preventívne zásady.

- Prach z povrchu obrazovky/skrinky utierajte jemne a mäkkou handričkou. Ak prach odoláva, utrite ho mäkkou handričkou jemne navlhčenou do rozriedeného roztoku neagresívneho čistiaceho prostriedku.
- Nikdy nepoužívajte abrazívne špongie, čističe obsahujúceho lúh alebo kyselinu, prášok na riad ani prchavé rozpúšťadlá ako je alkohol, benzén, riedidlo alebo insekticíd. Používanie takýchto materiálov alebo dlhodobý kontakt s gumovými alebo vinylovými materiálmi môže spôsobiť poškodenie povrchu obrazovky a materiálu skrinky.
- Pri zmene uhla natočenia televízneho prijímača pohybujte prijímačom pomaly, aby nespadol zo stojanu ani aby sa neprevrhol

Prídavné zariadenia

Prídavné zariadenia a všetky ostatné zariadenia vyžarujúce elektromagnetické žiarenie nepribližujte k televíznemu prijímaču. Nedodržanie tejto podmienky môže spôsobiť deformáciu zobrazenia a/alebo šum vo zvuku.

Zhrnutie diaľkového ovládača

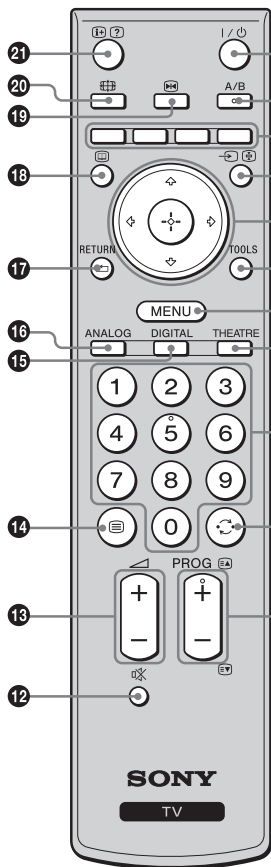

- 1** I/⏻ – Pohotovostný režim televízneho prijímača
Zapína a vypína televízny prijímač z pohotovostného režimu.
- 2** A/B – Dvojkanál.zvuk (strana 22)
- 3** Farebné tlačidlá (strana 12, 13, 15)
- 4** ↵/⏻ – Výber vstupu / Zmraziť text
 - V režime TV: Výber vstupného zdroja spomedzi prístrojov pripojených ku konektorom televízneho prijímača (strana 17).
 - V režime Text (strana 12): Zmrazí aktuálnu stránku.
- 5** ⬆️/⬇️/⬅️/⬄/⬅️/⬆️
- 6** TOOLS (strana 12, 18)
Umožňuje prístup k rôznym možnostiam zobrazenia a zmenám/úpravám nastavení podľa zdroja a formátu obrazu.
- 7** MENU (strana 19)
- 8** THEATRE
Režim Divadlo môžete zapnúť a vypnúť. Keď je režim Divadlo zapnutý, optimálny zvukový výstup (ak je televízny prijímač pripojený k zvukovej aparatúre pomocou kábla HDMI) a kvalita zobrazenia pre videofilmy sa automaticky nastaví.
- 9** Tlačidlá s číslami
 - V režime TV: Výber kanálov. Pre kanály s číslom 10 a vyšším rýchlo zadajte druhú a tretiu číslicu.
 - V režime Text: Zadávanie trojmiestneho čísla strany na výber strany.
- 10** ⏪ – Predchádzajúci kanál
Návrat na predchádzajúci sledovaný kanál (viac ako päť sekúnd).
- 11** PROG +/- (⏩)/⏪
 - V režime TV: Výber nasledujúceho (+) alebo predchádzajúceho (-) kanála.
 - V režime Text (strana 12): Výber nasledujúcej (⏩) alebo predchádzajúcej (⏪) strany.
- 12** 🔊 – Stlmiť zvuk
- 13** 🔊 +/- – Hlasitosť
- 14** ☰ – Text (strana 12)
- 15** DIGITAL – Digitálny režim (strana 11)
- 16** ANALOG – Analógový režim (strana 11)
- 17** RETURN / ⏪
Návrat na predchádzajúcu obrazovku z ľubovoľnej zobrazovanej ponuky.
- 18** 📺 – EPG (Digitálny elektronický programový sprievodca) (strana 13)
- 19** ❄️ – Zmrazenie obrazu (strana 12)
Zmrazí obraz na televíznom prijímači.
- 20** 📺 – Režim obrazovky (strana 12)
- 21** 📺/? – Zobrazenie Info / Text
 - V digitálnom režime: Zobrazuje stručné údaje o práve sledovanom programe.
 - V analógovom režime: Zobrazuje informácie ako číslo aktuálneho kanála a formát obrazu.
 - V režime Text (strana 12): Zobrazuje skryté informácie (napr. odpovede v kvíze).



- Čísla na tlačidlách 5, PROG + a A/B majú taktilné body. Tieto taktilné body používajte ako orientáciu pri ovládaní televízneho prijímača.
- Pri vypnutí televízneho prijímača sa vypína aj režim Divadlo.

Súhrn tlačidiel a indikátorov televízneho prijímača

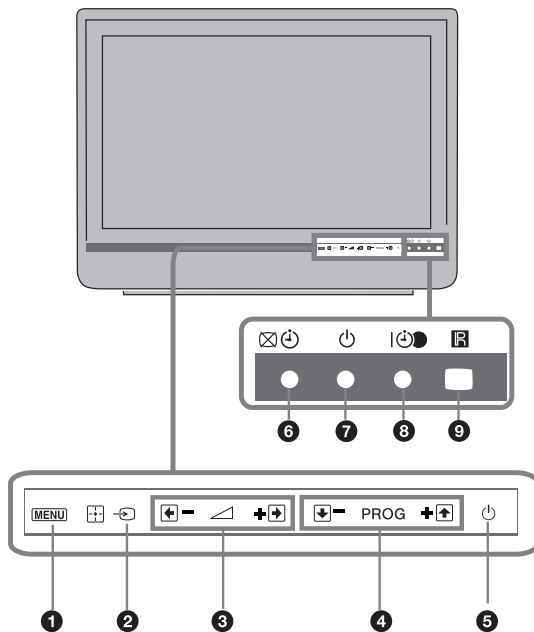

1 MENU (strana 19)

2 – Výber vstupu/OK

- V režime TV: Výber vstupného zdroja spomedzi prístrojov pripojených ku konektorom televízneho prijímača (strana 17).
- V ponuke TV: Výber ponuky alebo možnosti, potvrdenie nastavenia.

3 +/-/↑/↓

- V režime TV: Zvýšenie (+) alebo zníženie hlasitosti (-).
- V ponuke TV: Pohyb po možnostiach doprava (→) alebo doľava (←).

4 PROG +/-/↑/↓

- V režime TV: Výber nasledujúceho (+) alebo predchádzajúceho (-) kanála.
- V ponuke TV: Pohyb po možnostiach nahor (↑) alebo nadol (↓).

5 – Zapínanie

Zapína a vypína televízny prijímač.



Na úplné odpojenie televízneho prijímača vytiahnite vidlicu zo sieťovej zásuvky.

6 – Obraz vypnutý / Indikátor časovača

- Rozsvieti sa zelene, keď je obraz vypnutý (strana 24).
- Rozsvieti sa oranžovo, keď je časovač nastavený (strana 25).

7 – Indikátor pohotovostného režimu

Rozsvieti sa červene, keď je televízny prijímač v pohotovostnom režime.

8 – Indikátor Zapnuté / Časovač nahrávania programu

- Rozsvieti sa zelene, keď je televízny prijímač zapnutý.
- Rozsvieti sa oranžovo, keď je nastavený časovač nahrávania (strana 13).
- Rozsvieti sa červene počas nahrávania aktivovaného časovačom.

9 Snímač diaľkového ovládača



- Prijíma IČ signály z diaľkového ovládača.
- Na snímač nič nedávajte, pretože to znemožní jeho funkciu.

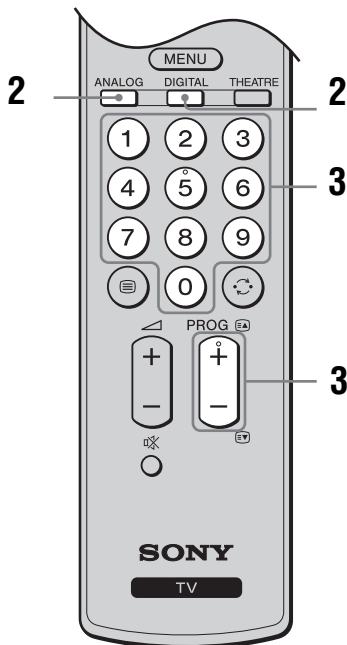
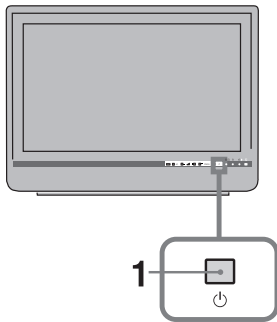

Pred odpojením napájacieho kábla sa presvedčite, či je televízny prijímač úplne vypnutý. Odpojenie napájacieho kábla keď je televízny prijímač zapnutý môže spôsobiť, že indikátor zostane svietiť, alebo môže spôsobiť chybnú funkciu televízneho prijímača.

Sledovanie televízneho prijímača











- 1 Televízny prijímač zapnite stlačením  na televíznom prijímači.
Keď je televízny prijímač v pohotovostnom režime (indikátor  (pohotovostný režim) na televíznom prijímači (vpredu) je červený), stlačte  na diaľkovom ovládači a zapnite televízny prijímač.
- 2 Stlačením DIGITAL zapnete digitálny režim a stlačením ANALOG analógový režim.
V závislosti od režimu sú k dispozícii rôzne kanály.







- 3 Stlačením tlačidla s číslicou alebo PROG +/- sa vyberá televízny kanál.
Pri výbere kanálov číslo 10 a vyšších pomocou tlačidiel s číslami zadajte druhú a tretiu číslicu v priebehu dvoch sekúnd.
Pri výbere digitálneho kanála pomocou digitálneho elektronického programového sprievodcu (EPG), pozri strana 13.

V digitálnom režime

Nakrátko sa objaví informačný nadpis. Na nadpise môžu byť nasledujúce ikony.

- : Rozhlasové programy
- : Kódované/predplatené programy
- : Dostupné sú viaceré jazykové varianty zvuku
- : K dispozícii sú titulky
- : K dispozícii sú titulky pre sluchovo postihnutých
- : Odporúčaný minimálny vek pre aktuálny program (od 4 do 18 rokov)
- : Rodičovský zámok
- : Aktuálny program sa zaznamenáva

Doplnkové operácie



Úloha	Postup
Zapnite televízny prijímač z pohotovostného režimu bez zvuku	Stlačte  . Stlačením  +/- nastavte hlasitosť.
Nastavenie hlasitosti	Stlačením  + (zvýšenie)/ - (zníženie).
Prístup do indexačnej tabuľky programov (iba v analógovom režime)	Stlačte  . Analógový kanál vyberte stlačením   , potom  .



Na prístup doTextu

Stlačte /. Pri každom stlačení  sa zobrazenie cyklicky prepína nasledovne:

Text → Text na pozadí televízneho obrazu (zmiešaný režim) → Žiadny text (ukončenie služby Text)

Na výber stránky stlačte tlačidlá s číslicami alebo PROG +/-.

Na zmrazenie strany stlačte  / .







Na zobrazenie skrytých informácií stlačte  / .





Ak sa v spodnej časti stránky s teletextom zobrazujú štyri farebné položky, k dispozícii je Fastext. Fastext umožňuje rýchly a jednoduchý prístup k stránkam. Stlačením príslušného farebného tlačidla prejdete na danú stránku.

Zmrazenie obrazu

Zmrazí televízny obraz (napr. na zaznamenanie telefónneho čísla alebo receptu).

- 1 Stlačte  na diaľkovom ovládači.
- 2 Stlačením  /  /  /  sa upraví poloha okna.
- 3 Stlačením  sa okno odstráni.
- 4 Opätovným stlačením  sa vrátite do normálneho televízneho režimu.



Nie je k dispozícii pre  AV3,  AV4,  AV5 a pre vstup PC.

Manuálna zmena formátu podľa vysielaného programu

Opakovaným stláčaním  vyberte požadovaný formát obrazovky.

Smart*

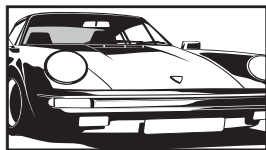

Zobrazuje konvenčné programy vo formáte 4:3 s imitáciou efektu širokouhlej obrazovky. Obraz 4:3 sa rozťahne tak, aby sa vyplnila obrazovka.

4:3

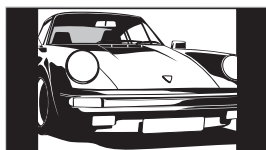

Zobrazuje konvenčné programy vo formáte 4:3 (t.j. formát nie širokouhlých televíznych prijímačov) v správnom pomere.

Wide

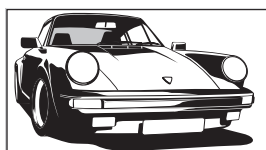

Zobrazuje širokouhlé programy (16:9) v správnom pomere.

Zoom*

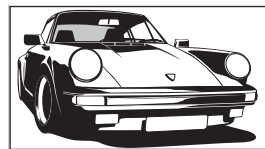

Zobrazuje programy vysielané v panoramatickom formáte (Cinemascope) v správnom pomere.

14:9*

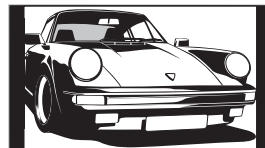



Zobrazuje programy vysielané vo formáte 14:9 v správnom pomere. V dôsledku toho sú na obrazovke čierne okrajové oblasti.

* Horná a dolná časť obrazu môže byť odrezaná.



- Signály zo zdrojov HD možno zobrazovať iba v režime "Wide".
- Túto funkciu nemôžete používať pri zobrazovanom digitálnom nadpise.
- Niektoré znaky a/alebo písmená v hornej a dolnej časti obrázku môžu byť viditeľné v režime Smart. V tomto prípade si môžete vybrať "Výška obrazu" pomocou ponuky "Obrazovka" a upraviť zvislý rozmer na zviditeľnenie.



- Ak je "Auto formát" nastavený na "Zap.", televízny prijímač automaticky vyberie najlepší režim vhodný pre vysielanie (strana 24).
- Polohu obrázku môžete opraviť polohu obrazu pri výbere "Smart" (50Hz), "14:9" alebo "Zoom". Stlačením  /  sa pohybuje nahor alebo nadol (t.j. na čítanie titulkov).

Používané ponuky Nástroje

Stlačením TOOLS sa zobrazia nasledujúce možnosti pri sledovaní televízneho programu.

Možnosti	Popis
Zavrieť	Zatvára ponuku Nástroje.
Režim obrazu	Pozri strana 20.
Zvukový efekt	Pozri strana 22.
Reproduktor	Pozri strana 23.
Jazyk zvuku (iba v digitálnom režime)	Pozri strana 30.
Nastavenie titulkov (iba v digitálnom režime)	Pozri strana 30.
Časovač vypnutia	Pozri strana 25.
Šetrič energie	Pozri strana 24.
Informácie o systéme (iba v digitálnom režime)	Zobrazuje obrazovku so systémovými informáciami.

Kontrola digitálneho elektronického programového sprievodcu (EPG) DVB*







































- 1 V digitálnom režime stlačte .
- 2 Vykonajte požadovanú operáciu uvedenú v nasledujúcej tabuľke alebo zobrazenej na obrazovke.



Programové informácie sa zobrazia iba ak ich televízna stanica vysiela.

Digitálny elektronický programový sprievodca (EPG)

* Táto funkcia nemusí byť k dispozícii v niektorých krajinách/regiónoch.

Úloha	Postup
Sledovanie programu	Stlačením  /  /  /  si vyberte program a stlačte  .
Vypínanie EPG	Stlačte  .
Zoradenie informácií o programoch podľa kategórie – Zoznam kategórií	<ol style="list-style-type: none"> 1 Stlačte modré tlačidlo. 2 Stlačením /// si vyberte kategóriu a stlačte . <p>Dostupné kategórie: "Všetky kategórie": Obsahuje všetky dostupné kanály. Názov kategórie (napr. "Správy"): Obsahuje všetky kanály zodpovedajúce vybranej kategórii.</p>
Nastavenie zaznamenaného programu – Časovač nahrávania	<ol style="list-style-type: none"> 1 Stlačením /// vyberte budúci program, ktorý chcete zaznamenať, a stlačte /. 2 Stlačením / vyberte "Časovač nahrávania". 3 Stlačením  nastavte časovače televízneho prijímača a VCR. Vedľa týchto informácií o programe sa objaví symbol . Indikátor  na čelnom paneli televízneho prijímača sa rozsvieti oranžovou farbou. <p> Na zaznamenanie programu, ktorý práve sledujete, stlačte /.</p>
Nastavte program, ktorý sa má automaticky zobrazit' na obrazovke, keď sa spustí – Pripomenka	<ol style="list-style-type: none"> 1 Stlačením /// si vyberte budúci program, ktorý chcete zobrazovať, a stlačte /. 2 Stlačením / vyberte "Pripomenka" a stlačte . <p>Pri tejto informácii o programe sa objaví symbol . Indikátor  na čelnom paneli televízneho prijímača sa rozsvieti oranžovou farbou.</p> <p> Ak prepnete televízny prijímač do pohotovostného režimu, automaticky sa zapne keď sa má program začať</p>

Úloha	Postup
Nastavte čas a dátum programu, ktorý chcete zaznamenať – Manuálne časované nahrávanie	<ol style="list-style-type: none"> 1 Stlačením /// vyberte budúci program, ktorý chcete zaznamenať, a stlačte /. 2 Stlačením / vyberte "Manuálne časované nahrávanie" a stlačte . 3 Stlačením / vyberte dátum a stlačte . 4 Rovnakým postupom ako v bode 3 nastavte čas začiatku a ukončenia. 5 Stlačením / vyberte program a stlačte . 6 Stlačením nastavte časovače televízneho prijímača a VCR. Vedľa týchto informácií o programe sa objaví symbol . Indikátor na čelnom paneli televízneho prijímača sa rozsvieti oranžovou farbou. Na zaznamenanie programu, ktorý práve sledujete, stlačte /.
Zrušenie záznamu/pripomienky – Zoznam časovača	<ol style="list-style-type: none"> 1 Stlačte /. 2 Stlačením / vyberte "Zoznam časovača" a stlačte . 3 Stlačením / vyberte program, ktorý chcete zrušiť, a stlačte . 4 Stlačením / vyberte "Zrušiť časovač" a stlačte Objaví sa obrazovka na potvrdenie, že chcete zrušiť program. 5 Stlačením / si vyberte "Áno", a stlačením výber potvrdíte.



- Časovač VCR môžete nastaviť na záznam na televíznom prijímači iba ak je VCR kompatibilný so SmartLink. Ak váš VCR nie je kompatibilný so SmartLink, zobrazí sa správa, aby vám pripomenula potrebu nastaviť časovač VCR.
- Po spustení záznamu môžete prepnúť televízny prijímač do pohotovostného režimu. Televízny prijímač však nevypínajte úplne, pretože záznam by mohol byť zrušený.
- Po výbere vekových obmedzení programov sa na obrazovke objaví správa s požiadavkou na zadanie kódu PIN. Bližšie informácie, pozri "Rodičovský zámok" na strane 30.

Používanie zoznamu Digitálne Oblúbené DV3*



Zoznam Digitálne Oblúbené

* Táto funkcia nemusí byť k dispozícii v niektorých krajinách/regiónoch.

Funkcia Oblúbené vám umožní zadať až štyri zoznamy oblúbených programov.

- 1 Stlačte MENU.
- 2 Stlačením \uparrow/\downarrow vyberte "Oblúbené Digitálne" a stlačte \oplus .
- 3 Vykonaajte požadovanú operáciu uvedenú v nasledujúcej tabuľke alebo zobrazenej na obrazovke.

Úloha	Postup
Vytvorenie prvého zoznamu Oblúbené	<ol style="list-style-type: none"> 1 Stlačením \oplus vyberte "Áno". 2 Stlačením žltého klávesu vyberte zoznam oblúbených programov. 3 Stlačením \uparrow/\downarrow si vyberte kanál, ktorý chcete pridať, a stlačte \oplus. Kanály uložené v zozname Oblúbené sú označené symbolom ♥.
Sledovanie kanálu	<ol style="list-style-type: none"> 1 Po zozname oblúbených programov sa možno pohybovať stlačením žltého klávesu. 2 Stlačením \uparrow/\downarrow so vyberte kanál a stlačte \oplus.
Vypnite zoznam Oblúbené	Stlačte RETURN.
Pridávanie alebo odoberanie kanálov do práve upravovaného zoznamu Oblúbené	<ol style="list-style-type: none"> 1 Stlačte modré tlačidlo. 2 Stlačením žltého tlačidla si vyberte zoznam, ktorý chcete upravovať. 3 Stlačením \uparrow/\downarrow si vyberte kanál, ktorý chcete pridať alebo odstrániť, a vyberte \oplus.
Odstránenie všetkých kanálov z aktuálneho zoznamu Oblúbené	<ol style="list-style-type: none"> 1 Stlačte modré tlačidlo. 2 Stlačením žltého tlačidla si vyberte zoznam oblúbených programov, ktoré chcete upravovať. 3 Stlačte modré tlačidlo. 4 Stlačením \leftarrow/\rightarrow si vyberte "Áno", a stlačením \oplus výber potvrdíte.

Pripojenie prídavných zariadení

K televízemu prijímaču možno pripojiť širokú paletu doplnkových prístrojov. Pripojovacie káble nie sú súčasťou dodávky.

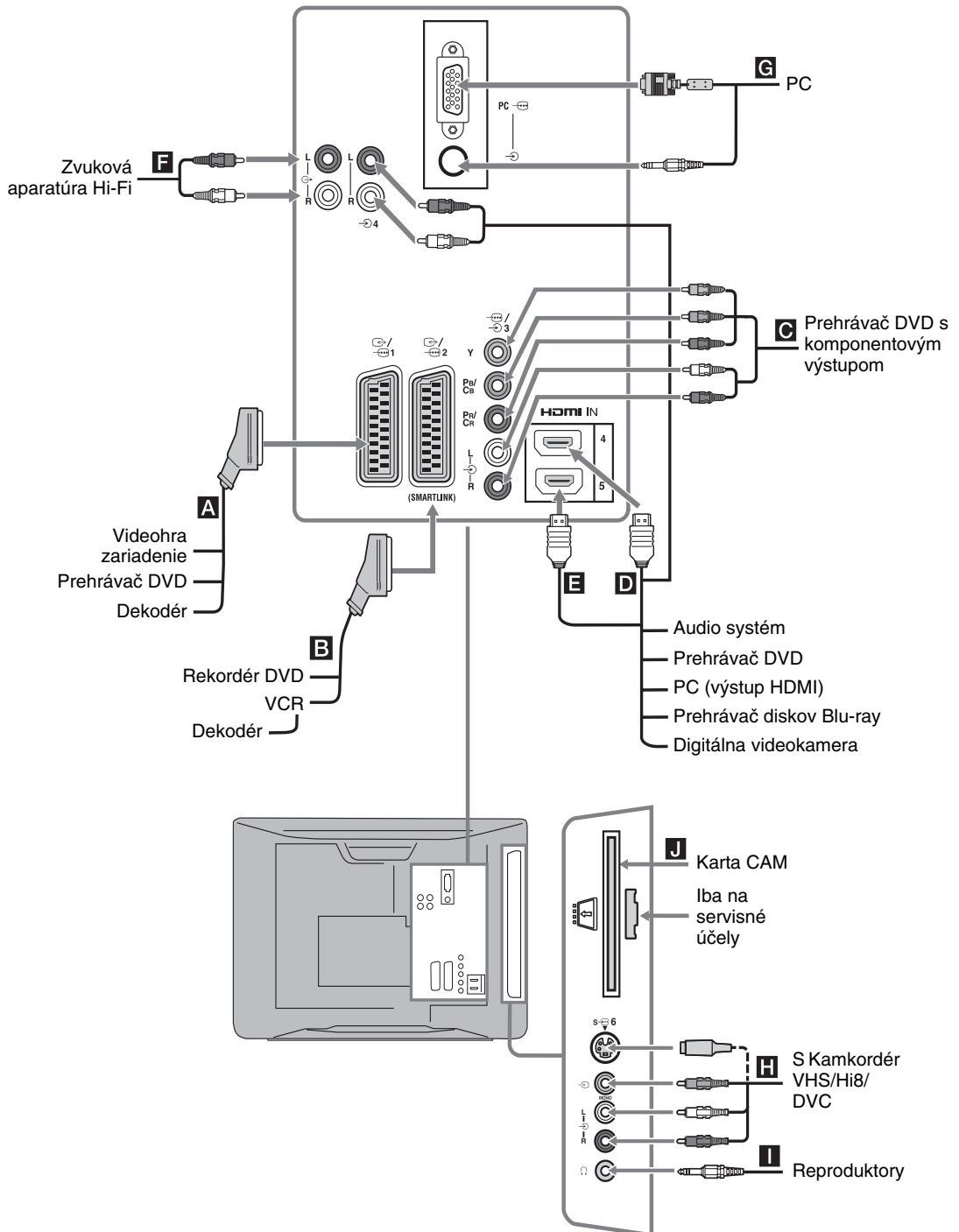

Prezeranie obrázkov z pripojených zariadení

Zapnite pripojené zariadenie a uskutočnite jednu z nasledujúcich operácií.

Pre zariadenie pripojené k zásuvkám scart pomocou plne zapojeného kábla scart s 21 kontaktmi

Spustíte prehrávanie na pripojenom zariadení. Obráz z pripojeného zariadenia sa objaví na obrazovke.

U automaticky ladeného VCR (strana 6)

V analógovom režime stlačte PROG +/-, alebo číselné tlačidlá a vyberte videokanáľ.

Pre ostatné pripojené prístroje

Stlačením / zobrazíte zoznam pripojených zariadení. Zvoľte požadovaný zdroj vstupu stlačením a potom stlačte . (Zvýraznená položka sa po stlačení zvolí po uplynutí 2 sekúnd, počas ktorých nevykonáte žiadnu operáciu.)

Keď v menu „Preskočiť“ pod menu „AV predvoľby“ nastavíte zdroj vstupu na „Nastavenie“ (strana 26), daný vstup sa v zozname nezobrazí.

Symbol na obrazovke	Popis
AV1/ AV2	Zobrazit' zariadenie pripojené k A . Zobrazit' zariadenie pripojené k B .
AV3	Zobrazit' zariadenie pripojené k C .
AV4	HDMI IN 4*. Zobrazit' zariadenie pripojené k D . Ak je zariadenie vybavené zásuvkou DVI, pripojte pomocou adaptéra DVI-HDMI (nie je súčasťou dodávky) zásuvku DVI so zásuvkou HDMI IN, a pripojte zásuvky zvukového výstupu zariadenia so zvukom v zásuvkách HDMI IN.
AV5	HDMI IN 5*. Zobrazit' zariadenie pripojené k E .

*

- Používajte výhradne kábel HDMI s logom HDMI.
- Pri pripojovaní prístroja kompatibilného s ovládaním HDMI bude podporovaná komunikácia s pripojeným prístrojom. Pokyny na nastavovanie tejto komunikácie - pozri strana 18.

Symbol na obrazovke	Popis
S- AV6 alebo AV6	Zobrazit' zariadenie pripojené k H . Na potlačenie šumu v obraze nepripájajte kamkordér naraz k videozásuvke 6 a k zásuvke S-video 6. Ak pripájate monofonické zariadenia, pripojte ich k zásuvke L 6.
PC	Zobrazit' zariadenie pripojené k G . Odporúča sa použitie kábla PC s feritmi.

Pripojenie	Postup
Slúchadiel I	Pripojte k zásuvke a počúvajte hudbu z televízneho prijímača cez slúchadlá.
Modul podmieneného prístupu (CAM) J	Je určený na sledovanie služieb platených programov (Pay Per View). Bližšie informácie nájdete v návode dodávanom spolu s CAM. Ak chcete použiť CAM, vyberte gumový kryt zo štrbiny pre CAM. Pri vkladaní CAM do štrbiny CAM vypnite televízny prijímač. Ak CAM nepoužívate, odporúčame zakryť štrbinu CAM. CAM nie je podporovaný vo všetkých krajinách. Poradte sa s autorizovaným predajcom.
Zvuková aparatúra Hi-Fi F	Pripojte k výstupným svorkám zvuku a počúvajte zvuk z televízora na zvukovej aparatúre Hi-Fi.

Doplňkové operácie

Úloha	Postup
Návrat do normálneho režimu televízneho prijímača	Stlačte DIGITAL alebo ANALOG.
Prístup k zoznamu obľúbených digitálnych položiek (len v digitálnom režime)	Stlačte . Podrobnosti nájdete v strana 15.
Zmena hlasitosti pripojeného zvukového signálu pripojeného systému kompatibilného s ovládaním HDMI	Stlačte +/-.
Stlmiť zvuk pripojeného systému kompatibilného s ovládaním HDMI	Stlačte . Obnoví sa opätovným stlačením.

Používanie ponuky Nástroje

Stlačením TOOLS zobrazte nasledujúce možnosti pri zobrazovaní obrazu z pripojených prístrojov.

Možnosti	Popis
Zavrieť	Zatvára ponuku Nástroje.
Režim obrazu (okrem režimu vstupu PC)	Pozri strana 20.
Režim zobrazovania (iba v režime vstupu PC)	Pozri strana 20.
Zvukový efekt	Pozri strana 22.
Reproduktor	Pozri strana 23.
PIP (iba v režime vstupu PC)	Pozri strana 18.
Horizontálny posun (iba v režime vstupu PC)	Pozri strana 25.
Vertikálny posun (iba v režime vstupu PC)	Pozri strana 25.
Časovač vypnutia (okrem režimu vstupu PC)	Pozri strana 25.
Šetrič energie	Pozri strana 24.

Súčasnú zobrazenie oboch obrazov – PIP (obraz v obraze)

Naraz môžete sledovať dva obrazy (vstup PC a televízny program) na obrazovke.

Pripojte PC (strana 16) a presvedčte sa, že obraz z PC sa objaví na obrazovke.







Rozlíšenia vyššie ako WXGA (1280 × 768 pixelov) sa nedajú zobraziť.

1 Stlačením TOOLS zobrazte ponuku Nástroje.

2 Stlačením /  vyberte "PIP" a stlačte .

Obraz z pripojeného PC sa zobrazí v plnej veľkosti a televízny program sa zobrazí v pravom rohu.

Pomocou / / /  môžete polohu televízneho programu posúvať.

3 Stlačte tlačidlo s číslom alebo PROG +/- na výber televízneho kanálu.

Návrat do režimu jedného obrazu

Stlačte RETURN.



Obraz so zvukom možno prepínať výberom "Zvuk z počítača/Zvuk z TV" z ponuky Nástroje.

Požívanie ovládania HDMI

Funkcia Ovládanie HDMI umožňuje, aby sa prístroje navzájom ovládali pomocou HDMI CEC (ovládanie spotrebnej elektroniky) podľa špecifikácie HDMI. Môžete uskutočniť navzájom prepojené operácie medzi zariadením Sony kompatibilným s ovládaním HDMI ako je televízny prijímač, rekordér DVD s pevným diskom a zvukovou sústavou, ak zariadenia navzájom prepojíte káblami HDMI.

Ak chcete používať funkciu Ovládanie HDMI, musíte správne prepojiť a nastaviť všetky kompatibilné prístroje.

Pripojenie prístroja kompatibilného s ovládaním HDMI

Kompatibilný prístroj a televízny prijímač prepojte káblom HDMI. Pri pripojovaní zvukového systému musíte okrem kábla HDMI prepojiť aj výstupné zvukové svorky - televízneho prijímača a zvykového systému. Podrobnosti nájdete v strana 16.

Nastavovanie Ovládania HDMI

Ovládanie HDMI musí byť nastavené ako na strane televízneho prijímača, tak aj na strane pripojeného prístroja. Nastavenia na strane televízneho prijímača - pozri Nastavenie HDMI (strana 27). Bližšie podrobnosti o nastavení pripojeného prístroja nájdete v návode na jeho obsluhu.

Funkcie Ovládania HDMI

- Vypína prístroj prepojený s televíznym prijímačom.
- Zapína televízny prijímač prepojený s pripojeným prístrojom a automaticky prepína vstup na tento prístroj keď prístroj začína prehrávanie.
- Ak zapnete pripojený zvukový systém pri zapnutom televíznom prijímači, vstup sa prepne na zvukom zo zvukového systému.
- Nastaví hlasitosť a stlmí zvuk pripojeného zvukového systému.

Používanie funkcií PONUKY

Pohyb po ponukách

"MENU" umožňuje využívať rad pohodlných funkcií tohto televízneho prijímača. Môžete jednoducho prepínať kanály alebo zdroje vstupného signálu, alebo zmeniť nastavenia vášho televízneho prijímača.

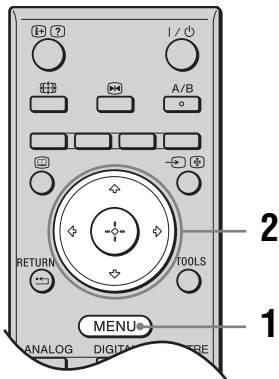

- 1 Stlačte MENU.
- 2 Stlačením \uparrow / \downarrow vyberte možnosť a stlačte \oplus .
Ponuku opustíte stlačením MENU.



- 1 **Oblíbené Digitálne***
Zobrazuje zoznam Oblíbené. Podrobnosti o nastaveniach, pozri strana 15.
- 2 **Analog**
Návrat na naposledy sledovaný analógový kanál.
- 3 **Digitál***
Návrat na naposledy sledovaný digitálny kanál.
- 4 **Digitál EPG***
Zobrazuje digitálneho elektronického programového sprievodcu (EPG).
Bližšie podrobnosti o nastaveniach, pozri strana 13.

5 Externé vstupy

Vyberie zariadenie pripojené k vášmu televíznemu prijímaču.

- Ak chcete sledovať požadovaný externý vstupný signál, vyberte zdroj vstupného signálu a stlačte \oplus .

6 Nastavenia

Zobrazuje ponuku Nastavenia, kde možno nastaviť väčšinu rozšírených nastavení a úprav.

1 Stlačením \uparrow / \downarrow vyberte ikonu ponuky a stlačte \oplus .

2 Stlačením \uparrow / \downarrow / \leftarrow / \rightarrow vyberte možnosť alebo upravte nastavenie a nakoniec stlačte \oplus .

Bližšie podrobnosti o nastaveniach, pozri strana 20 až 30.



Možnosti, ktoré môžete upraviť, závisia od konkrétnej situácie. Nedostupné možnosti sa zobrazujú v sivej farbe alebo sa nezobrazujú vôbec.

- * V niektorých krajinách/regiónoch táto funkcia nemusí byť k dispozícii.

Ponuka Nastavenie obrazu

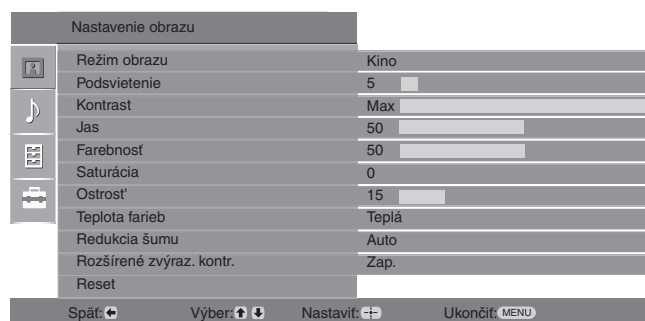

V ponuke Nastavenie obrazu si môžete nastaviť nasledujúce možnosti. Výber možností v "Nastavenia", pozri 'Pohyb po ponukách' (strana 19).

Režim obrazu

Vyberie režim zobrazenia okrem PC ako zdroja vstupného signálu.

"Živý": Na zlepšenie kontrastu a ostrosti obrazu.

"Štandardný": Štandardný obraz. Odporúčany pre domácu zábavu.

"Kino": Na sledovanie filmového obsahu. Najvhodnejší na sledovanie v prostredí, pripomínajúcom kinosálu. Toto nastavenie zobrazenia bolo vyvinuté v spolupráci so spoločnosťou Sony Pictures Entertainment na verné reprodukovanie filmov spôsobom, akým to zamýšľali ich tvorcovia.

Režim zobrazenia (iba v režime PC)

Vyberá režim obrazu pre zdroj vstupného signálu PC.

"Video": Na zobrazenie videa.

"Text": Pre text, diagramy alebo tabuľky.

Podsvietenie

Upravuje jas podsvietenia.

Kontrast

Zvyšuje alebo znižuje kontrast obrazu.

Jas

Zjasňuje alebo stmavuje obraz.

Farebnosť

Zvyšuje alebo znižuje intenzitu farieb.

Saturácia

Zvyšuje alebo znižuje zelené tóny.



"Saturácia" môže sa upravovať len pre farebný signál NTSC (napr. U.S.A. videopásky).

Ostrosť

Zostrí alebo zmäkčí obraz.

Teplota farieb

Upravuje belosť obrazu.

"Studená": Dodáva bielym farbám modrastý odtieň.

"Neutrálna": Dodáva bielym farbám neutrálny odtieň.

"Teplá": Dodáva bielym farbám červený odtieň.



"Teplá" nemôže byť vybraný, ak nastavíte "Režim obrazu" na "Živý".

Redukcia šumu

Znižuje zašumenie obrazu (sneženie v obraze) pri slabom vysielanom signáli.
"Auto": Automaticky znižuje zašumenie obrazu (iba v analógovom režime).
"Vysoká/Stredná/Nízka": Upravuje efekt redukcie šumu.
"Vyp": Vypína funkciu "Redukcia šumu".



"Auto" nie je v režime AV3, AV4, AV5 a PC k dispozícii.

Rozšírené zvýraz. kontr.

Automaticky upraví "Podsvietenie" a "Kontrast" na najvhodnejšie nastavenia posudzované podľa jasú obrazovky. Toto nastavenie je mimoriadne efektívne pre tmavé partie obrazu. Zvýši kontrastné nuancie tmavších partíí obrazu.

Reset

Resetuje všetky nastavenia obrazu okrem "Režim obrazu" a "Režim zobrazovania" (iba v režime PC) na nastavenia z výroby.



"Jas", "Farebnosť", "Ostrosť" a "Rozšírené zvýraz. kontr." nie sú k dispozícii, keď je "Režim obrazu" nastavený na "Živý" alebo keď je "Režim zobrazovania" nastavený na "Text".

Ponuka Nastavenie zvuku

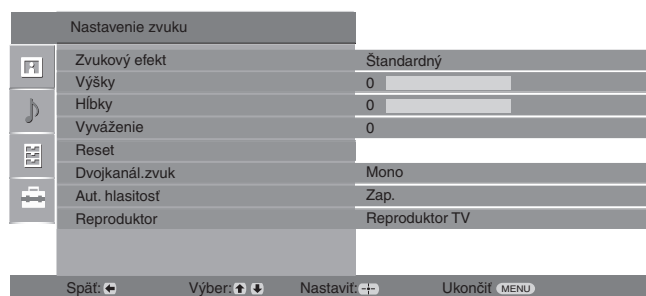

V ponuke Zvuk si môžete nastaviť nasledujúce možnosti. Výber možností v "Nastavenia", pozri 'Pohyb po ponukách' (strana 19).

Zvukový efekt

Vyberá režim zvuku.

"Štandardný": Zlepšuje jasnosť, detail a prezenciu zvuku použitím systému "BBE High definition Sound."

"Dynamický": Zintenzívni jasnosť a prezenciu zvuku na zlepšenie zrozumiteľnosti a realistikosti hudby použitím systému "BBE High definition Sound."

"BBE ViVA": Zvuk BBE ViVA sprostredkuje hudobne presný prirodzený trojrozmerný obraz so zvukom Hi-Fi. Jasnosť zvuku zlepšuje systém BBE, zatiaľ čo hĺbka a výška zvuku sa rozšíri priestorovým zvukovým procesom BBE. Zvuk BBE ViVA je kompatibilný so všetkými televíznymi programami vrátane spravodajstva, dramatického vysielania, filmov, športových prenosov a elektronických hier.

"Dolby Virtual": Využíva reproduktory televízneho prijímača na simulovanie efektu priestorového zvuku, ktorý vytvára viackanálový systém.

"Vyp": Plochá charakteristika. Umožňuje tiež uložiť si uprednostňované nastavenia.



- Ak nastavíte "Aut. hlasitosť" na "Zap.", "Dolby Virtual" sa zmení na "Štandardný".
- Ak sú pripojené slúchadlá, "Zvukový efekt" sa zmení na "Vyp".

Výšky

Upravuje vysokotónové zvuky.

Hĺbky

Upravuje nízkotónové zvuky.

Vyváženie

Zdôrazňuje vyváženie ľavého alebo pravého reproduktora.

Reset

Resetuje všetky zvukové nastavenia na nastavenia z výroby.

Dvojkanál.zvuk

Vyberá zvuk z reproduktora pre stereofonické alebo dvojjazyčné vysielanie.

"Stereo", **"Mono"**: Pre stereofonické vysielanie.

"A"/"B"/"Mono": Pre dvojjazyčné vysielanie vyberte "A" pre zvukový kanál 1, "B" pre zvukový kanál 2, alebo "Mono" pre monofonický kanál, ak sú k dispozícii.



Ak si vyberiete iné zariadenia pripojené k televízemu prijímaču, nastavte "Dvojkanál.zvuk" na "Stereo", "A" alebo "B".

Aut. hlasitosť'

Zachováva konštantnú úroveň hlasitosti, aj keď dochádza k skokovitým zmenám hlasitosti (napr. reklama býva hlasnejšia ako programy).

Reproduktor

Zapína/vypína vnútorné reproduktory televízneho prijímača.

"Reproduktor TV": Reproduktory televízneho prijímača sa zapínajú na počúvanie zvuku televízie cez reproduktory televízneho prijímača.

"Audio systém": Televízne reproduktory sa vypínajú, aby ste počúvali televízny zvuk iba cez externú audioaparátúru pripojenú k výstupným svorkám zvuku.

Ak máte pripojené zariadenia s ovládaním kompatibilným s HDMI, môžete zapnúť pripojené zariadenie spriahnuté s televíznym prijímačom. Toto nastavenie sa musí vykonať po pripojení zariadenia.



"Zvukový efekt", "Výšky", "Hĺbky", "Vyváženie" a "Aut. hlasitosť" nie sú k dispozícii, ak je "Reproduktor" nastavený na "Audio systém".

Ponuka Vlastnosti

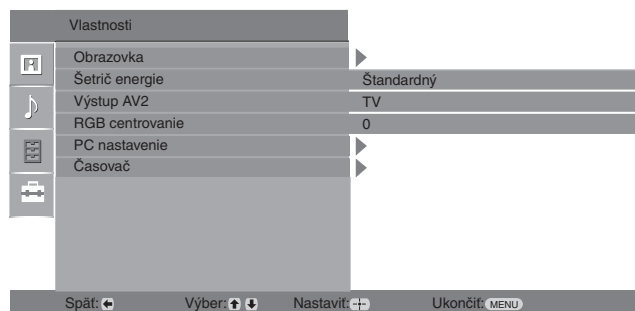

V ponuke Vlastnosti si môžete nastaviť nasledovné možnosti. Vyber možnosti v "Nastavenia", pozri 'Pohyb po ponukách' (strana 19).

Obrazovka

Zmení formát obrazovky.

"Auto formát": Automaticky zmení formát obrazovky podľa vysielaného signálu.

"Formát obrazu": Bližšie informácie o formáte obrazu pozri strana 12

"Výška obrazu": Upravuje vertikálny rozmer obrazu ak je "Formát obrazu" nastavený na "Smart".







- Aj keď ste si vybrali možnosť "Zap." alebo "Vyp" v "Auto formát", formát obrazovky môžete vždy upraviť opakovaným stláčaním .
- "Auto formát" je k dispozícii iba pre signály PAL a SECAM.

Šetrič energie



Vyberá režim šetrenia energie na zníženie príkonu televízneho prijímača.

- **"Štandardný"**: Štandardné nastavenia.
- **"Redukovaný"**: Znižuje príkon televízneho prijímača.
- **"Obraz vypnutý"**: Vypína obraz. S vypnutým obrazom môžete počúvať zvuk.

Výstup AV2

Nastavuje výstup signálu cez svorku označenú  /  2 na zadnej časti televízneho prijímača. Ak pripojíte VCR k svorku  /  2, môžete zaznamenávať zo zariadenia pripojeného na iné svorky televízneho prijímača.





"TV": Vysielanie sa privádza na výstup.

"Auto": Privádza na výstup všetko, čo sa zobrazuje na obrazovke. Nie je k dispozícii pre  AV3,  AV4,  AV5 a PC.

RGB centrovanie

Upravuje horizontálnu polohu zobrazenia tak, aby bolo v strede obrazovky.



Táto možnosť je k dispozícii iba pri pripojení zdroja signálu RGB na konektory Scart  1 /  1 alebo  2 /  2 na zadnej stene televízneho prijímača.

PC nastavenie

Prispôsobí obrazovku televízneho prijímača ako monitor PC.



- Táto možnosť je k dispozícii iba ak ste v režime PC.

"**Fáza**": Upraví obrazovku v prípade, ak časť zobrazovaného textu alebo obrazu nie je jasná.

"**Rozostup bodov**": Zväčšuje alebo znižuje obrazovku v horizontálnom smere.

"**Horizontálny posun**": Presúva obrazovku doľava alebo doprava.

"**Vertikálny posun**": Koriguje riadky obrazu pri zobrazovaní vstupného signálu RGB z konektora PC .

"**Šetrič energie**": Prepína do pohotovostného režimu ak nie je prijímaný žiadny signál PC.

"**Reset**": Resetuje na nastavenia z výroby.

Časovač

Nastavuje časovač zapínania a vypínania televízneho prijímača.

Časovač vypnutia

Nastavuje časový interval, po ktorom sa televízny prijímač automaticky prepne do pohotovostného režimu.

Keď je aktivovaný Časovač vypnutia, indikátor  (Časovač) na televíznom prijímači (vpredu) sa rozsvieti oranžovou farbou.



- Ak televízny prijímač vypnete a znova zapnete, "Časovač vypnutia" sa prestaví späť na "Vyp".
- Minútu pred prepnutím televízneho prijímača do pohotovostného režimu sa na obrazovke objaví "Nastavený čas zakrátko vyprší. TV bude vypnutý".

Nastavenie hodín

Umožňuje vám nastaviť hodiny manuálne. Keď televízny prijímač prijíma digitálne kanály, hodiny sa manuálne nedajú nastaviť, pretože sa nastavujú na časový kód z vysielaného signálu.

Časovač

Nastavuje časovač zapínania a vypínania televízneho prijímača.

"**Mód časovača**": Vyberá požadovaný čas.

"**Čas zapnutia**": Nastavuje čas zapnutia televízneho prijímača.

"**Čas vypnutia**": Nastavuje čas vypnutia televízneho prijímača.

Ponuka Nastavenie



Dolu uvedené možnosti si môžete vybrať v ponuke Nastavenie. Vyber možnosti v "Nastavenia", pozri 'Pohyb po ponukách' (strana 19).

Automatický štart Spúšťa "prvú ponuku pri prevádzke" na výber jazyka a krajiny/regiónu a umiestnenia a na naladenie všetkých dostupných digitálnych a analógových kanálov. Spravidla už nebudete musieť uskutočniť túto operáciu, pretože jazyk a krajina/región už boli nastavené a kanály naladené pri prvej inštalácii televízneho prijímača (strana 6). Táto možnosť vám však umožňuje zopakovať celý postup (napr. na preladenie televízneho prijímača po presťahovaní, alebo na vyhľadanie nových kanálov, ktoré začali vysielat' vysielatelia).

Jazyk Vyberá jazyk, v ktorom sa zobrazujú ponuky.

Automatické ladenie Naladí všetky dostupné analógové kanály. Spravidla nemusíte túto operáciu uskutočňovať, pretože kanály už boli naladené pri prvej inštalácii televízneho prijímača (strana 6). Táto možnosť vám však umožňuje zopakovať celý postup (napr. na preladenie televízneho prijímača po presťahovaní, alebo na vyhľadanie nových kanálov, ktoré začali vysielat' vysielatelia).

Triedenie programov Zmení poradie, v akom sú analógové kanály uložené v pamäti televízneho prijímača.

- 1 Stlačením \updownarrow si vyberte kanál, ktorý chcete presunúť na nové miesto, a stlačte \rightarrow .
- 2 Stlačte \updownarrow a vyberte novú pamäť pre svoj kanál, potom stlačte \oplus .

AV predvolby Priradí názov zariadeniu pripojenému k bočným a zadným svorkám. Pri výbere tohto zariadenia sa názov nakrátko zobrazí na obrazovke. Môžete preskočiť zdroj vstupného signálu, ktorý nie je pripojený k žiadnemu zariadeniu.

- 1 Stlačením \updownarrow vyberte požadovaný zdroj vstupného signálu a stlačte \oplus .
- 2 Stlačte \updownarrow a vyberte požadovanú možnosť z nasledujúceho zoznamu, potom stlačte \oplus .

- AV1 (alebo AV2/ AV3/ AV4/ AV5/ AV6/ PC), VIDEO, DVD, CABLE, GAME, CAM, SAT: Používajte iba prednastavené názvy pri priradovaní názvu pripojenému zariadeniu.
- "Zmeniť": Vytvorí váš vlastný názov.

- 1 Stlačte \updownarrow a vyberte požadované písmeno alebo číslo ("_" znamená medzeru), potom stlačte \rightarrow .

Ak zadáte nesprávny znak

Stlačte \leftarrow / \rightarrow a vyberte nesprávny znak. Potom stlačte \updownarrow a vyberte správny znak.

- 2 Zopakujte postup podľa kroku 1 až kým nedokončíte celý názov.
 - 3 Vyberte "OK", potom stlačte \oplus .
- "Vynechať": Preskočí zdroj vstupného signálu, ktorý nie je pripojený k žiadnemu zariadeniu, keď stlačíte \updownarrow na výber zdroja vstupného signálu.

Nastavenie HDMI

Používa sa na nastavenie zariadenia kompatibilného s ovládaním HDMI pripojeného k svorkám HDMI. Upozorňujeme, že nastavenie spriahnutia sa musí vykonať aj na strane pripojeného zariadenia s ovládaním kompatibilným s HDMI.

"Ovládanie HDMI": Nastavuje, či spriahnuť zariadenie kompatibilné s ovládaním HDMI a televízny prijímač. Keď je nastavené na "Zap.", vykonať možno nasledujúce položky ponuky.

"Aut. vypínanie zariadení": Keď je toto nastavené na "Zap.", zariadenie s ovládaním kompatibilným s HDMI sa zapne a vypne v režime spriahnutom s televíznym prijímačom.

"Aut. zapínanie TV": Keď je nastavené na "Zap.", televízny prijímač zapína spriahnutý so zariadením s ovládaním kompatibilným s HDMI.



"Aktual. zoznamu zar.": Vytvorí aktualizácie "Zoznam zariadení HDMI". Pripojiť možno až 11 zariadení s ovládaním kompatibilným s HDMI, a až 5 zariadení možno pripojiť k jednej svorke. Dbajte na aktualizáciu "Zoznam zariadení HDMI" pri zmene prepojení zariadení s ovládaním kompatibilným s HDMI alebo ich nastavení.

"Zoznam zariadení HDMI": Zobrazuje pripojené zariadenia s ovládaním kompatibilným s HDMI.

Posunutie zvuku



Nastavuje nezávislú úroveň hlasitosti pre každé zariadenie pripojené k televíznemu prijímaču.



Ručné ladenie

Pred výberom "Názov"/"AFT"/"Audio filter"/"Vynechať"/"Dekodér", stlačte / a vyberte číslo programu, ktorý chcete upraviť. Potom stlačte .

Systém

Programové kanály sa nastavujú manuálne.

1 Stlačte / a vyberte "Systém", potom stlačte .

2 Stlačte / a vyberte jeden z nasledujúcich televíznych vysielacích systémov, potom stlačte .

B/G: Pre západoeurópske krajiny/regióny

D/K: Pre východoeurópske krajiny/regióny



L: Pre Francúzsko



I: Pre Spojené kráľovstvo



V závislosti od vybranej krajiny/regiónu vybranej pre "Krajina" (strana 5) táto možnosť nemusí byť k dispozícii.





Kanál

1 Stlačte / a vyberte "Kanál", potom stlačte .

2 Stlačte / a vyberte "S" (pre káblové kanály) alebo "C" (pre terestriálne kanály), potom stlačte .



3 Naladte kanály podľa tohto postupu:

Ak nepoznáte číslo kanála (frekvenciu)

Stlačte / a vyhľadajte nasledujúci dostupný kanál. Po nájdení kanálu sa vyhľadávanie zastaví. Na pokračovanie vyhľadávania stlačte /.

Ak poznáte číslo kanálu (frekvenciu)

Stlačte tlačidlá s číslami na zadanie požadovaného čísla kanálu alebo čísla kanálu vášho VCR.

4 Stlačte  a preskočte na "Potvrďte", potom stlačte .

Zopakujte tento postup a manuálne prednastavte ostatné kanály.

Názov

Priradí vybranému kanálu názov podľa vášho výberu, dlhý max. 5 písmen alebo číslíc.

AFT

Umožňuje jemné manuálne doladenie programu s vybraným číslom, ak sa vám zdá, že jemnou zmenou doladenia sa zlepší kvalita zobrazenia.

Audio filter

Zlepšuje zvuk jednotlivých kanálov v prípade skreslenia v monofonickom vysielaní. Niekedy môže neštandardný vysielaný signál spôsobiť akustické skreslenie alebo krátkodobé stlmenie signálu, prípadne striedavé tlmenie zvuku pri sledovaní monofonických programov.

Ak zvuk nie je skreslený, odporúčame ponechať túto možnosť v stave prednastavenom u výrobcu "Vyp".







Keď máte vybrané "Nízka" alebo "Vysoký", nemôžete prijímať stereofonický ani duálny zvuk. "Audio filter" nie je k dispozícii, keď sú "Systém" nastavené na "L".

Vynechať

Preskočí nepoužívané analógové kanály ak stlačíte PROG +/- na výber kanálov. (Preskočený kanál si aj napriek tomu môžete vybrať pomocou tlačidiel s číslami.)

Dekodér

Zobrazuje a zaznamenáva kódovaný kanál ak sa používa dekodér pripojený priamo ku konektoru scart  /  1, alebo ku konektoru scart  /  2 cez VCR.



V závislosti od krajiny/regiónu vybranej pre "Krajina" (strana 5) táto možnosť nemusí byť k dispozícii.

Potvrďte

Uloží vykonané zmeny nastavení "Ručné ladenie".

Digitálne nastavenie ponuka DV3



Môžete si vybrať možnosti uvedené dolu v ponuke "Digitálne nastavenie". Výber možnosti v "Nastavenia", pozri 'Pohyb po ponukách' pozri strana 19.

Niektoré funkcie nemusia byť v niektorých krajinách/ regiónoch k dispozícii.

Digitálne ladenie

Automatické ladenie

Naladí dostupné digitálne kanály.

Táto možnosť umožňuje preladit' televízny prijímač po prest'ahovaní, alebo na vyhľadanie nových kanálov, ktoré začali vysielat' vysielatelia). Podrobnosti, pozri "Automatické naladenie televízneho prijímača" na strane 6.

Úprava zoznamu programov

Odstráni nežiaduce digitálne kanály uložené v pamäti televízneho prijímača a zmení poradie digitálnych kanálov uložených v televíznom prijímači.

- 1 Stlačením \uparrow/\downarrow vyberte kanál, ktorý chcete odstrániť alebo presunúť na nové miesto.

Stlačením tlačidiel s číslami zadajte známe trojmiestne číslo programu požadovaného vysielania.

- 2 Odstránenie alebo zmena poradia digitálnych kanálov sa uskutočňuje nasledovne:

Odstránenie digitálneho kanálu

Stlačte \oplus . Keď sa objaví potvrdzovacia správa, stlačte \leftarrow a vyberte "Áno", potom stlačte \oplus .

Zmena poradia digitálnych kanálov

Stlačte \Rightarrow potom stlačte \uparrow/\downarrow vyberte novú pamäť pre tento kanál a stlačte \leftarrow .

- 3 Stlačte RETURN.

Manuálne ladenie

Manuálne naladí digitálne kanály.

- 1 Stlačte tlačidlo s číslom a vyberte číslo kanálu, ktorý chcete manuálne naladiť, potom stlačte \uparrow/\downarrow a naladíte kanál.
- 2 Keď budú nájdené dostupné kanály, stlačte \uparrow/\downarrow a vyberte kanál, ktorý chcete uložiť do pamäte, a nakoniec stlačte \oplus .
- 3 Stlačte \uparrow/\downarrow a vyberte číslo programu, kam chcete uložiť nový kanál, a nakoniec stlačte \oplus .

Zopakujte uvedený postup manuálneho naladenia ostatných kanálov.

Digitálne nastavenie **Nastavenie titulkov**

"**Nastavenie titulkov**": Keď je vybraný "Pre nepočujúcich", môžu sa spolu s titulkami zobrazovať aj niektoré vizuálne pomôcky (ak televízne kanály vysielajú takéto informácie).

"**Jazyk titulkov**": Vyberá jazyk, v ktorom sa budú zobrazovať titulky.

Nastavenie audio

"**Audio typ**": Prepína na vysielanie pre sluchovo postihnutých, ak je vybrané "Pre nepočujúcich".

"**Jazyk zvuku**": Vyberá jazyk používaný pre program. Niektoré digitálne kanály môžu vysielat' viaceré jazykové verzie zvuku pre program.

"**Audio opis**": Poskytuje akustický popis (vyprávač) vizuálnych informácií, ak televízne kanály vysielajú takéto informácie.

"**Miera kombinácie**": Upravuje hlavné výstupné úrovne zvuku a audio opisu televízneho prijímača.



Táto možnosť je k dispozícii iba ak je možnosť "Audio opis" nastavená na "Zap".

Režim Nadpis

"**Základné**": Zobrazuje informácie o programe s digitálnym nadpisom.

"**Plný**": Zobrazí informácie o programe s digitálnym nadpisom a zobrazí podrobné informácie o programe pod týmto nadpisom.

Obraz rádia

Pri počúvaní rádiového vysielania sa na obrazovke po 20 sekundách zobrazí tapetový vzor, bez stlačenia akéhokoľvek tlačidla.



Môžete si vybrať farbu tapetového vzoru obrazovky, alebo zobrazovanie náhodnej farby. Na dočasné zrušenie zobrazenia tapetového vzoru na obrazovke stlačte ktorékoľvek tlačidlo.

Rodičovský zámok

Nastavuje vekové obmedzenie pre programy. Každý program, ktorý prekračuje toto vekové obmedzenie, možno sledovať iba po zadaní správneho kódu PIN.

1 Kód PIN sa zadáva stlačením tlačidiel s číslami.

Ak ste predtým nenastavili kód PIN, na obrazovke sa objaví kód PIN. Postupujte podľa dolu uvedených pokynov "Kód PIN".

2 Stlačením / vyberte vekové obmedzenie alebo "Žiadny" (pre neobmedzené sledovanie), a stlačte .

3 Stlačte RETURN.

Kód PIN

Nastavenie kódu PIN po prvý raz

1 Stlačte tlačidlá s číslami a zadajte nový kód PIN.

2 Stlačte RETURN.

Zmena kódu PIN

1 Kód PIN sa zadáva stlačením tlačidiel s číslami.

2 Stlačte tlačidlá s číslami a zadajte nový kód PIN.

3 Stlačte RETURN.



Kód PIN rovný 9999 bude akceptovaný vždy.

Tech. nastavenie

"**Automatická aktualizácia**": Umožňuje, aby televízny prijímač detegoval a uložil nové digitálne programy ihneď potom, ako budú k dispozícii.

"**Download softvéru**": Umožňuje automatický príjem aktualizácií softvéru do televízneho prijímača cez éter (po ich vydaní). Odporúča sa vždy nastaviť túto možnosť na "Zap.". Ak nechcete, aby sa softvér aktualizoval, nastavte túto možnosť na "Vyp".

"**Informácie o systéme**": Zobrazí aktuálnu verziu softvéru a úroveň signálu.

"**Časové pásmo**": Umožňuje manuálny výber časového pásma, kde sa nachádzate, ak sa líši od časového pásma pre vašu krajinu/región.

"**Automatické nastavenie letného času**": Nastavuje, či má byť automaticky prepínaný letný a zimný čas.

- "Zap.": Automaticky prepína letný a zimný čas podľa kalendára.

- "Vyp": Čas sa zobrazuje v súlade s časovým rozdielom nastaveným v "Časové pásmo".

Nastavenie CA-modulu

Umožňuje prístup k platenému televízному programu ak získate modul podmieneného prístupu (CAM) a kartu na jeho pozeranie. Pozri stranu 16 s umiestnením zásuvky pre  (PCMCIA).

Technické parametre

Zobrazovacia jednotka

Napájanie:

220 –240 V str, 50 Hz

Rozmery obrazovky:

26 palcov

Rozlíšenie:

1,366 bodov (vodorovne) × 768 riadkov (zvisle)

Príkon:

90 W a menej

Príkon v pohotovostnom režime*:

0,7 W a menej

* Uvedený príkon v pohotovostnom režime sa dosiahne keď televízny prijímač dokončí nevyhnutné vnútorné procesy.

Rozmery (š × v × h):

Pribl. 667 x 464 x 175 mm

Hmotnosť:

Pribl. 9,5 kg

Systém panelu

Panel LCD (displej s tekutými kryštálmi)

Systém televízneho vysielania

V závislosti od vybranej krajiny/regiónu

Analógový: B/G/H, D/K, L, I

Digitálny: DVB-T

Farebný/Videosystém

Analógový: PAL, SECAM

NTSC 3.58, 4.43 (iba Video In)

Digitálny: MPEG-2 MP@ML

Anténa

75 Ohmov, externá svorka pre VHF/UHF

Kanálový rozsah

Analógový: 48.25 - 855.25 MHz



Digitálny: VHF pásmo III (177.5 - 226.5 MHz)

UHF E21 - E69 (474 - 858 MHz)

Svorky

 /  1

21-kontaktový konektor Scart (norma CENELEC) vrátane vstupu audio/video, vstupu RGB a výstupu TV audio/video.

 /  2 SMARTLINK

21-kontaktový konektor Scart (norma CENELEC) vrátane vstupu audio/video, vstupu RGB, výstup audio/video s možnosťou výberu a rozhranie SMARTLINK.

 3

Podporované formáty: 1080i, 720p, 576p, 576i, 480p, 480i

Y: 1 V_{šš}, 75 Ohmov, 0,3 V záporná synchronizácia

P_{B/C} B: 0,7 V_{šš}, 75 Ohmov

P_{R/C} R: 0,7 V_{šš}, 75 Ohmov

 3

Vstup Audio (kolíkové konektory)

500 mVef

Impedancia: 47 kOhmov

HDMI IN 4, 5

Video: 1080i, 720p, 576p, 576i, 480p, 480i

Audio: Tvojkanálové, lineárna PCM

32, 44,1 a 48 kHz, 16, 20 a 24 bitov

PC (pozri tabuľku)

Analógový audio (kolíkové konektory):

500 mVef, Impedancia 47 kOhmov

(iba HDMI IN 4)

S  6 Vstup S video (4-kontaktový mini DIN)

 6 Vstup Video (kolíkový konektor)

 6 Vstup Audio (kolíkové konektory)

 Výstup Audio (ľavý/pravý) (kolíkové konektory)

PC  Vstup PC (15 Dsub) (pozri strana 16)

G: 0,7 V_{šš}, 75 Ohmov, bez synchronizácie zelenou

B: 0,7 V_{šš}, 75 Ohmov, bez synchronizácie zelenou

R: 0,7 V_{šš}, 75 Ohmov, bez synchronizácie zelenou

HD: 1-5 V_{šš}

VD: 1-5 V_{šš}

 Vstup PC audio (kolíkový minikonektor)

 Kolíkový konektor slúchadiel

 Zásuvka CAM (modul podmieneného prístupu)

Výstup zvuku

10 W + 10 W (ef)

Výrobca si vyhradzuje právo na zmenu konštrukcie a parametrov bez upozornenia.

Referenčný diagram vstupných signálov PC

Signály	Horizontálne (pixlov)	Vertikálna (riadkov)	Horizontálna frekvencia (kHz)	Vertikálna frekvencia (Hz)	Štandard
VGA	640	480	31.5	60	VGA
SVGA	800	600	37.9	60	Smernice VESA
XGA	1024	768	48.4	60	Smernice VESA
WXGA	1280	768	47.4	60	VESA
	1280	768	47.8	60	VESA

- Vstup PC tohto televízneho prijímača nepodporuje Sync on Green ani Composite Sync.
- Vstup PC tohto televízneho prijímača nepodporuje prekladané signály.
- Vstup PC tohto televízneho prijímača podporuje signály uvedené hore v tabuľke s frekvenciou vertikálneho rozkladu 60 Hz. U iných signálov uvidíte hlásenie "Nie je synchro."

Referenčný diagram vstupného signálu PC pre HDMI IN 4, 5

Signály	Horizontálne (pixlov)	Vertikálna (riadkov)	Horizontálna frekvencia (kHz)	Vertikálna frekvencia (Hz)	Štandard
VGA	640	480	31.5	60	VGA
SVGA	800	600	37.9	60	Smernice VESA
XGA	1024	768	48.4	60	Smernice VESA
WXGA	1280	768	47.4	60	VESA
WXGA	1280	768	47.8	60	VESA
WXGA	1360	768	47.7	60	VESA

Odstraňovanie problémov

Skontrolujte, či kontrolka  (pohotovostný režim) bliká červene.

Ak bliká

Bola aktivovaná funkcia autodiagnostiky.

- 1 Zrátajte koľko je bliknutí kontrolky  (pohotovostný režim) medzi dvoma dvojsekundovými prestávkami.

Kontrolka napríklad blikne dva razy, potom nasleduje prestávka, nasledovaná ďalšími tromi bliknutiami at'd.



- 2 Vypnite televízny prijímač stlačením , odpojte napájací kábel a povedzte predajcovi alebo servisnému stredisku spoločnosti Sony, ako bliká kontrolka (počet bliknutí).

Ak neblinká



- 1 Skontrolujte body uvedené dolu v tabuľke.
- 2 Ak problém stále pretrváva, odovzdajte svoj televízny prijímač do servisu.

Obraz

Žiadny obraz (obrazovka je tmavá) a žiadny zvuk

- Skontrolujte, či je pripojená anténa.
- Pripojte televízny prijímač k sieti a stlačte .
- Ak sa kontrolka  (pohotovosť) rozsvieti červene, stlačte .

Žiadny obraz a žiadna informácia ponuky z prístroja, pripojeného ku konektoru scart

- Stlačením / zobrazte zoznam pripojených prístrojov a vyberte si požadovaný vstup.
- Skontrolujte prepojenie medzi prídavným prístrojom a televíznym prijímačom.

Zdvojené obrazy alebo "duchovia"

- Skontrolujte, či je pripojená anténa.
- Skontrolujte umiestnenie a nasmerovanie antény.

Na obrazovke je iba "sneh" a šum

- Skontrolujte, či anténa nie je poškodená alebo zohnutá.
- Skontrolujte, či anténa nie je na konci svojej životnosti (tri až päť rokov pri bežnej prevádzke, jeden až dva roky na morskom pobreží).

Deformovaný obraz (bodkované čiary alebo pásy)

- Televízny prijímač sa nesmie nachádzať v blízkosti zdrojov elektrického rušenia, ako sú automobily, motocykle, sušiče vlasov alebo optické prístroje.
- Pri inštalovaní prídavných prístrojov nechávajte určité miesto televíznym prijímačom a prídavným prístrojom.
- Skontrolujte, či je pripojená anténa.
- Anténny kábel neukladajte do blízkosti iných prepojovacích káblov.

Zašumený obraz alebo zvuk pri sledovaní televízneho kanálu

- Nastavte "AFT" (automatické doladenie) tak, aby bol prijímaný obraz lepší (strana 27).

Na obrazovke sa objavujú tmavé a/alebo jasné body

- Obraz na displeji je zložený z pixelov. Drobné čierne a/alebo jasné body (pixely) na obrazovke nie sú príznakom chybnjej funkcie.

Programy bez farby



- Vyberte "Reset" (strana 21).

Bez farby alebo neusporiadané farby pri sledovaní signálu z 3 svoriek

- Skontrolujte pripojenie 3 svoriek  a skontrolujte, či je každá svorka pevne zasunutá.

Zvuk

Žiadny zvuk, avšak dobrý obraz

- Stlačte  +/- alebo  (Stlmiť).
- Skontrolujte, či je "Reproduktor" nastavený na "Reproduktor TV" (strana 23).

Kanály

Nedá sa vybrať požadovaný kanál

- Prepnite sa medzi digitálnym a analógovým režimom a vyberte požadovaný digitálny/analógový kanál.

Niektoré kanály sú prázdne

- Kódovaný/predplatený kanál. Predplat' si platené televízne vysielania.
- Kanál sa používa iba pre údaje (žiadny obraz ani zvuk).
- So žiadosťou o údaje o vysielaní sa obráťte na vysielateľa.

Digitálne kanály sa nezobrazujú

- Obráťte sa na miestneho špecialistu a zistite si, či sa vo vašej blízkosti dá prijímať digitálne vysielanie.
- Obstarajte si anténu s väčším ziskom.

Všeobecné

Televízny prijímač sa automaticky vypína (televízny prijímač prechádza do pohotovostného režimu)

- Skontrolujte, či sú aktivované "Časovač vypnutia" alebo "Čas vypnutia" (strana 25).
- Ak v režime televízneho prijímača nebude prijímaný žiadny signál a ak sa neuskutoční žiadna operácia v priebehu 10 minút, televízny prijímač sa automaticky prepína do pohotovostného režimu.

Televízny prijímač sa automaticky zapína

- Skontrolujte, či je "Čas zapnutia" aktivované (strana 25).

Niektoré zdroje vstupného signálu sa nedajú vybrať

- Vyberte "AV predvolby" a zrušte "Vynechat" zdroja vstupného signálu (strana 26).

Diaľkový ovládač nefunguje

- Vymeňte batérie.

Kanál sa nedá pridať do zoznamu Oblúbené

- Do zoznamu Oblúbené si možno uložiť až 999 kanálov.

Zariadenie HDMI sa nezobrazuje v zozname „Zoznam zariadení HDMI“

- Skontrolujte, či je zariadenie kompatibilné s ovládaním HDMI.

Bevezetés

Köszönjük, hogy ezt a Sony terméket választotta. Kérjük, mielőtt üzembe helyezi a készüléket, olvassa el figyelmesen ezt a használati utasítást, és őrizze meg, mert a későbbiekben is szüksége lehet rá.

A tv-készülék elhelyezése hulladékként



Feleslegessé vált elektromos és elektronikus készülékek hulladékként való eltávolítása (Használható az Európai Unió és egyéb európai országok szelektív hulladékgyűjtési rendszereiben)

Ez a szimbólum a készüléken vagy a csomagolásán azt jelzi, hogy a terméket ne kezelje háztartási hulladékként. Kérjük, hogy az elektromos és elektronikai hulladék gyűjtésére kijelölt gyűjtőhelyen adja le. A feleslegessé vált termékének helyes kezelésével segít megelőzni a környezet és az emberi egészség károsodását, mely bekövetkezhetne, ha nem követi a hulladékkezelés helyes módját. Az anyagok újrahasznosítása segít a természeti erőforrások megőrzésében. A termék újrahasznosítása érdekében további információért forduljon a lakhelyén az illetékesekhez, a helyi hulladékgyűjtő szolgáltatóhoz vagy ahhoz az üzlethez, ahol a terméket megvásárolta.

Megjegyzés a digitális tv-funkcióhoz

- Minden digitális tv-adással (DVB) kapcsolatos funkció, csak azokban az országokban és régiókban működik, ahol DVB-T (MPEG2) digitális jeleket továbbítanak földi műsorszórással. Érdeklődjön kereskedőjénél, hogy sugároznak-e DVB-T jeleket a lakóhelyén.
- Annak ellenére, hogy a tv-készülék megfelel a DVB-T előírásoknak, a kompatibilitást nem garantáljuk a jövőbeli DVB-T digitális földi adásokkal.
- Néhány digitális tv-funkció esetleg nem érhető el bizonyos országban.

Ezt a terméket a Sony Corporation (Japán, Tokió, 1-7-1 Konan, Minato-ku) gyártotta. A termékbiztonsággal és az EMC irányelvekkel kapcsolatban a Sony Deutschland GmbH (Németország, 70327 Stuttgart, Hedelfinger Strasse 61.) a jogosult képviselő. Kérjük, bármely szervizeléssel vagy garanciával kapcsolatos ügyben, a különálló szervíz- vagy garanciadokumentumokban megadott címekhez forduljon.

Védjegyekkel kapcsolatos információk

- A **DVB** a DVB Project bejegyzett védjegye.
- Gyártva a BBE Sound, Inc. licence alapján. Engedélyezte a BBE Sound, Inc. a következő egyesült államokbeli szabadalmak közül egy vagy több alapján: 5510752, 5736897. A BBE és a BBE szimbólum a BBE Sound, Inc. bejegyzett védjegyei.
- Gyártva a Dolby Laboratories engedélyével. A „Dolby” és a **DD** dupla D szimbólum a Dolby Laboratories védjegyei.
- A HDMI név, a HDMI-logo és a High-Definition Multimedia Interface a HDMI Licensing LLC. védjegye és bejegyzett védjegye.



A modellnévben szereplő „xx” a színváltozatra vonatkozó számjegyeknek felel meg.

Tartalomjegyzék

Üzembe helyezési útmutató

4

Biztonsági előírások	7
Óvintézkedések	8
A távvezérlő áttekintése	9
A tv-készülék gombjainak és kijelzéseinek áttekintése	10

Tv-nézés

Tv-nézés	11
A digitális elektronikus műsorújság (EPG) megtekintése DVB	13
A Digitális kedvencek lista használata DVB	15

Külső készülékek csatlakoztatása

Külső készülékek csatlakoztatása	16
Csatlakoztatott eszközök műsorának megtekintése	17
A HDMI vezérlés használata	18

A menüfunkciók használata

Navigálás a menükben	19
Kép menü	20
Hangszabályozás menü	22
Jellemzők menü	24
Beállítás menü	26
Digitális beállítások menü DVB	29

További információk

Minőségtanúsítás	31
Hibaelhárítás	33

DVB : csak digitális csatornák esetén

Üzembe helyezési útmutató

1: A tartozékok ellenőrzése

Távvezérlő RM-ED009 (1 db)

AA méretű elem (R6-os típus) (2 db)

Az elemek behelyezése a távvezérlőbe

A felnyitáshoz nyomja meg és emelje meg a fedelet

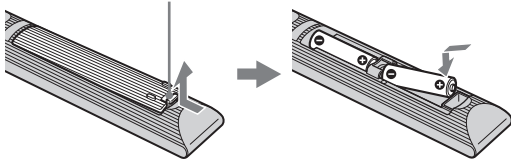

- Győződjön meg arról, hogy a mellékelt elemeket megfelelő polaritással helyezi be a távvezérlőbe.
- Ne használjon együtt régi és új, illetve eltérő típusú elemeket.
- Gondoskodjon a kimerült elemek környezetbarát elhelyezéséről. Bizonyos régiókban törvény szabályozza az elemek hulladékként történő elhelyezését. Lépjen kapcsolatba a helyi hatóságokkal.
- Óvatosan kezelje a távvezérlőt. Ne ejtse le, ne lépjen rá és ne öntsön rá semmilyen folyadékot.
- Ne helyezze a távvezérlőt hőforrás közelébe, ne tegye ki közvetlen napfény hatásának, és ne tárolja nyirkos helyiségben.

2: Antenna, videomagnó csatlakoztatása/DVD-felvevő

Antenna csatlakoztatása

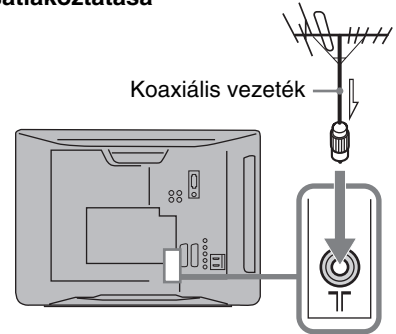

Antenna és videomagnó csatlakoztatása/DVD-felvevő

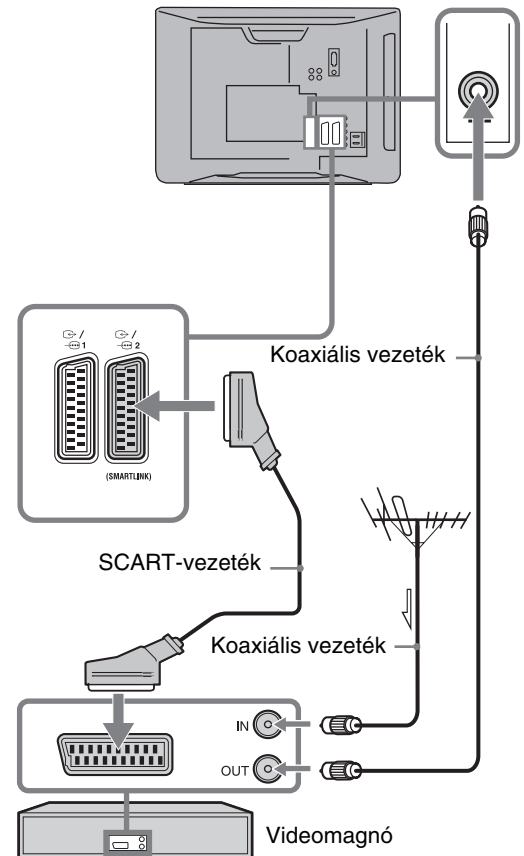

3: A tv-készülék felborulásának megakadályozása

Nagyobb stabilitás érdekében, a tv-készülék hátlapján lévő rögzítőfül használható a tv-készülék biztonságos falhoz erősítésére.

- 1 Húzza ki a tv-készülék hálózati csatlakozóját az aljzatból.
- 2 Vezessen át egy arra alkalmas sodronyt (nem tartozék) a tv-készülék hátlapján lévő rögzítőfülon.

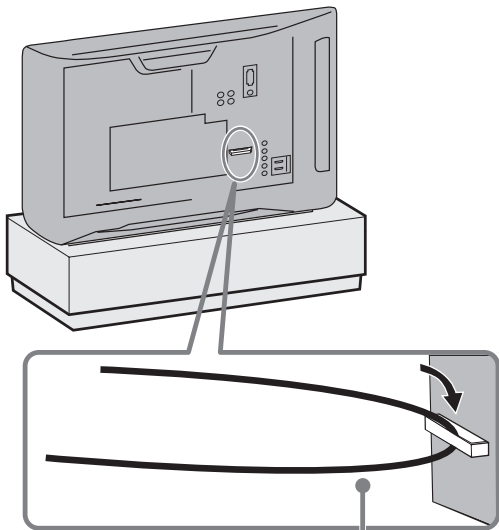

Sodrony (nem tartozék)

- 3 Rögzítse a sodronyt egy stabil felülethez, például falhoz vagy oszlophoz.

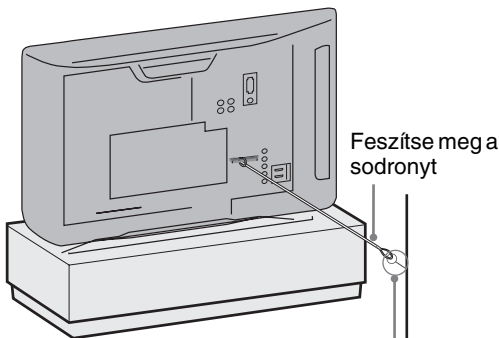

Feszítse meg a sodronyt

Fali rögzítőszem (nem tartozék)

4: A nyelv, az ország/ régió és a helyszín kiválasztása

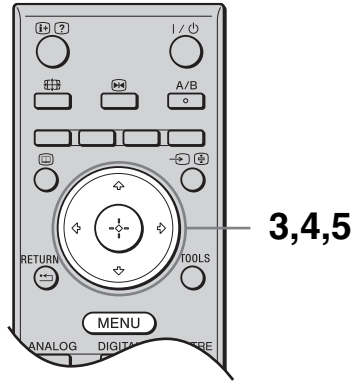
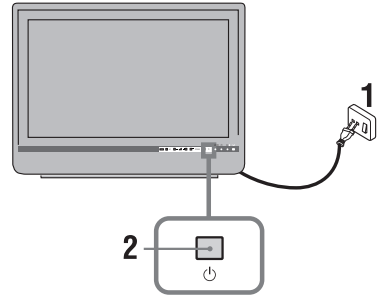

- 1 Csatlakoztassa tv-készülékét a hálózati aljzathoz (220–240 V, 50 Hz-es váltóáram).
- 2 Nyomja meg a gombot a tv-készüléken. A tv-készülék első bekapcsolásakor a nyelv (Language) menü jelenik meg a képernyőn.
- 3 A gombokkal válassza ki a képernyőmenü nyelvét, majd nyomja meg a gombot.

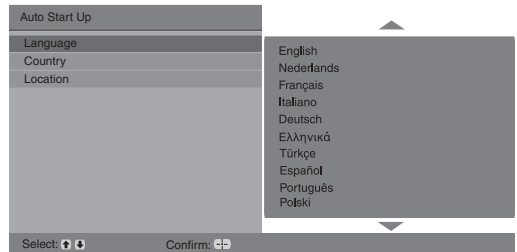

- 4 A ⇄ gombokkal válassza ki azt az országot/régiót, ahol használni szeretné tv-készülékét, majd nyomja meg a ⊕ gombot.

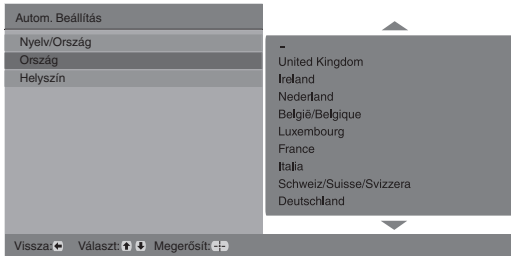

Ha az ország/régió, melyben használni szeretné a tv-készülékét, nem jelenik meg a listában, válassza a „-” opciót az ország/régió helyett.

- 5 A ⇄ gombokkal válassza ki az üzemeltetés helyszínét, majd nyomja meg az ⊕ gombot.

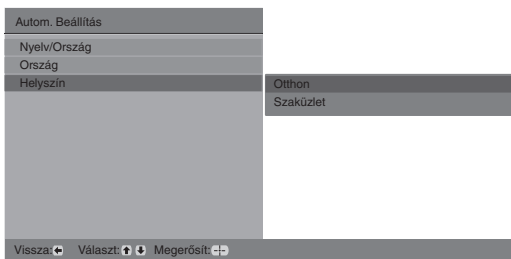

Ezzel határozhatja meg a környezeti világításhoz illeszkedő kiinduló képbeállítást.

5: Automatikusan hangolás

- 1 Mielőtt elindítaná a tv-készülék automatikus hangolását, helyezzen egy felvételt tartalmazó kazettát a tv-készülékhez csatlakoztatott videomagnóba (4. oldal), és indítsa el a lejátszást.

Az automatikus hangolása során a készülék megkeresi és tárolja a videocsatornát is. Ha nincs videomagnó csatlakoztatva a tv-készülékhez, ugorja át ezt a lépést.

- 2 Nyomja meg a ⊕ gombot.

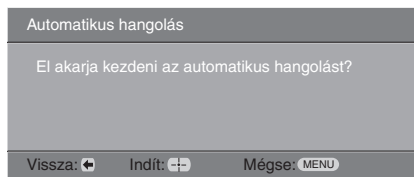

A tv-készülék ekkor keresni kezdi az összes rendelkezésre álló digitális csatornát, utána pedig az összes rendelkezésre álló analóg csatornát. Ez igénybe vehet némi időt, ezért a folyamat alatt ne nyomjon meg semmilyen gombot a tv-készüléken vagy a távvezérlőn.

Ha egy üzenet jelenik meg, mely kéri az antennacsatlakozás ellenőrzését

A készülék nem talált digitális vagy analóg csatornákat. Ellenőrizzen minden antennacsatlakozást, és nyomja meg a ⊕ gombot az automatikus hangolás ismételt elindításához.

- 3 Amikor a Programhely-átrendezés menü megjelenik a képernyőn, kövesse a „Programhely-átrendezés” lépéseit (26. oldal). Ha nem szeretné megváltoztatni az analóg csatornák tárolási sorrendjét, folytassa a 4-ös lépéssel.

- 4 A kilépéshez nyomja meg a MENU gombot. A tv-készülék behangolta az összes rendelkezésre álló csatornát.



Ha egy digitálisan sugárzott csatornát sem lehet behangolni, vagy ha olyan régiót választott ki 4-es lépésben (6. oldal), melyben a digitális sugárzás nem elérhető, az 4. lépés végrehajtása után be kell állítani az időt.

Biztonsági előírások

Üzembe helyezés, beállítás

Tűz, áramütés, anyagi kár vagy sérülés elkerülése érdekében a tv-készüléket az alábbi utasításoknak megfelelően helyezze üzembe és használja.

Üzembe helyezés

- A tv-készüléket egy könnyen elérhető hálózati aljzat közelébe helyezze.
- Helyezze a készüléket stabil, sík felületre.
- Ez a tv-készülék nem szerelhető falra.

Szállítás

- A készülék szállítása előtt szüntesse meg a készülék összes csatlakozását.
- A készülék megemelése illetve mozgatása esetén, a jobboldali ábrán látható módon fogja azt. Ne gyakoroljon nyomást az LCD-képernyőre és a képernyőt körülvevő keretre.
- Amikor szállítja a készüléket, ne tegye ki ütődésnek vagy erős rázkódásnak.
- Ha a készüléket szervizbe szállítja vagy költözködik, mindig csomagolja vissza az eredeti dobozába.



Szellőzés

- Soha ne takarja el a készülék szellőzőnyílásait, illetve ne tegyen semmit a készülékbe.
- Az alábbi ábrán látható mértékű helyet hagyjon a készülék körül.

Állványon történő használat esetén

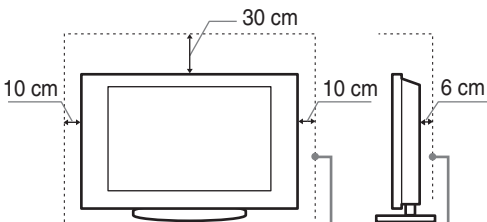

Legalább ennyi helyet hagyjon a készülék körül.

- A megfelelő szellőzés biztosítása, és por vagy szennyeződés felhalmozódásának megelőzése érdekében:
 - Ne üzemeltesse a készüléket a hátára vagy az oldalára fordítva.
 - Ne üzemeltesse a készüléket zárt polcon, ágyra vagy takaróra helyezve, illetve szekrényben.
 - Ne takarja le a készüléket függönnyel vagy hasonló textíliával, illetve újsággal vagy hasonló anyaggal.

- Ne üzemeltesse a készüléket az alábbi módokon:

A légáramlás gátolt.

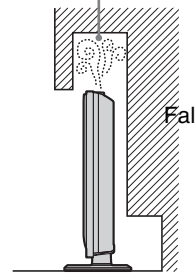

Hálózati csatlakozóvezeték

A tűz, áramütés, anyagi kár vagy sérülés elkerülése érdekében a hálózati csatlakozóvezeteket az alábbi utasításoknak megfelelően használja:

- Csak eredeti Sony hálózati csatlakozóvezeteket használjon, ne használja más gyártó termékét.
- Ütközésig tolja csatlakozódugasz a hálózati aljzatba.
- A tv-készüléket csak 220–240 V-os váltóáramú hálózatról üzemeltesse.
- Egyéb vezetékek csatlakoztatása előtt, a biztonsága érdekében, mindig húzza ki a hálózati csatlakozóvezeteket. Ügyeljen rá, hogy lábai ne akadjanak a vezetékekbe.
- Húzza ki a hálózati csatlakozóvezeteket a hálózati aljzattól, mielőtt a készüléken munkát végez vagy mozgatja azt.
- A hálózati csatlakozóvezeteket tartsa távol mindenféle hőforrástól.
- Rendszeresen húzza ki és tisztítsa meg alaposan a csatlakozódugaszt. Ha a dugasz beszennyeződik, az magába szívhatja a nedvességet, ami a szigetelési tulajdonságok romlásához vezethet, és ez tüzet okozhat.

Megjegyzések

- A mellékelt hálózati csatlakozóvezeteket ne használja más készülékhez.
- A vezetéket nem szabad túlzott mértékben megszorítani, meghajlítani vagy megcsavarni. A belső érpár csupaszolódhat vagy elszakadhat.
- A hálózati csatlakozóvezeteket nem szabad átalakítani.
- Ne helyezzen semmilyen nehéz tárgyat a hálózati csatlakozóvezetékre.
- Kihúzásnál soha ne magát a vezetéket húzza, hanem a csatlakozódugaszt.
- Ügyeljen arra, hogy ne csatlakoztasson túl sok készüléket ugyanahhoz a hálózati aljzathoz.
- Soha ne használjon szakszerűtlenül felszerelt hálózati aljzatot.

Tilos a készülék használata!

Ne helyezze üzembe, és ne használja a tv-készüléket az alábbiakban felsorolt helyeken, környezetekben vagy alkalmakkor. Ellenkező esetben a készülék meghibásodhat, tüzet, áramütést, anyagi kárt vagy sérülést okozhat.

Elhelyezés:

Kültéren (közvetlen napsugárzásnak kitett helyen), tengerparton, hajón vagy más vízi járművön, járműben, egészségügyi intézményekben, instabil helyen, víz közelében, esőben, nedves vagy füstös környezetben tilos.

Környezet:

Forró, párás vagy túlzottan poros környezetben; ahol rovarok juthatnak a belsejébe, ahol rázkódásnak van kitéve, gyúlékony anyagok (pl. gyertya stb.) közelében tilos. Ne tegye ki a tv-készüléket csepegő vagy fröccsenő víz hatásának, és ne helyezzen vízzel telt tárgyakat (pl. vázát) a tv-készülékre.

Alkalmom:

Ne használja nedves kézzel, eltávolított készülékházzal; ne használja olyan kiegészítő berendezésekkel, amelyet a gyártó nem javasolt. Villámlással kísért vihar esetén húzza ki a készüléket a hálózati aljzathoz, és távolítsa el az antennavezetékét is.

Letört darabok:

- Ne dobjon semmit a tv-készüléknek. Az ütéstől a képernyő üvege betörhet, és komoly sérüléseket okozhat.
- Ha a készülék felülete megreped, ne érintse meg addig, amíg meg nem szüntette a hálózati vezeték csatlakozását. Ellenkező esetben áramütést szenvedhet.

Ha a készüléket nem használja

- Környezetvédelmi és biztonsági okokból javasoljuk, hogy áramtalanítsa teljesen a készüléket, ha hosszabb ideig nem használja azt.
- A tv-készülék kikapcsolt állapotban is feszültség alatt áll, amíg a hálózati aljzathoz csatlakozik. A készülék áramtalanításához, húzza ki a hálózati csatlakozóvezetékét a hálózati aljzathoz.
- Elképzelhető, hogy némely tv-készülék bizonyos funkcióinak helyes működéséhez szükséges, hogy a készüléket készenléti üzemmódban hagyja.

A gyermekekre vonatkozóan

- Ne engedje, hogy a gyerekek felmásszanak a készülékre.
- A kis méretű tartozékokat tartsa gyermekek elől elzárva, nehogy véletlenül lenyeljék azokat.

Ha a következő problémák merülnek fel...

Kapcsolja ki a tv-készüléket, és azonnal húzza ki a hálózati csatlakozóvezetékét, amikor a következő problémák valamelyikét tapasztalja.
Lépjen kapcsolatba egy Sony márkaszervizzel, és vizsgálta meg a készüléket szakemberrel.

Amikor:

- A hálózati csatlakozóvezeték megsérült.
- A csatlakozódugasz nem illeszkedik tökéletesen a hálózati aljzatba.
- A tv-készülék megsérült, mert elejtették, megütötték vagy valamit nekidobtak.
- Valamilyen folyadék vagy szilárd tárgy kerül a készülék valamely nyílásába.

Óvintézkedések

Tv-nézés

- A tv-készüléket közepes megvilágítás mellett nézze, mert a túl gyenge fénynél történő tv-nézés, vagy hosszú ideig történő használat megerőlteti szemét.
- Fejhallgató használata esetén kerülje a túl nagy hangerőt, mert károsodhat a hallása.

LCD-képernyő

- Annak ellenére, hogy az LCD-képernyőt nagy pontosságú technológiával gyártják, és a képpontok legalább 99,99%-a működőképes, fekete vagy világos (piros, kék, zöld) pontok jelenhetnek meg tartósan a képernyőn. Ez az LCD-képernyő szerkezeti jellemzője, és nem jelent hibás működést.
- Ne nyomja vagy karcolja meg a képernyő felületét, és ne helyezzen semmilyen tárgyat a készülék tetejére. A megjelenítés egyenetlenné válhat, és az LCD-képernyő megsérülhet.
- Ha a készüléket hideg helyen üzemelteti, a kép elmosódottá válhat, vagy a képernyő elstörtülhet. Ez nem hibajelenség. A jelenség megszűnik, amint a hőmérséklet emelkedik.
- Ha hosszabb ideig állóképet jelenít meg a képernyőn, szellemkép jelenhet meg. Ez pár pillanat múlva eltűnik.
- A készülék üzemeltetése közben a képernyő és a készülékház felmelegedhet. Ez nem hibajelenség.
- Az LCD-képernyő kis mennyiségű folyadékkristályt és higanyt tartalmaz. A tv-készülékben használt fénycső szintén tartalmaz higanyt. Kövesse a helyi előírásokat és szabályozásokat hulladékként történő elhelyezéskor.

A készülék képernyőjének és házának kezelése és tisztítása

A tisztítás megkezdése előtt húzza ki a készülék hálózati csatlakozóvezetékét az aljzathoz.

Az anyagok, illetve a képernyő bevonatának károsodását elkerülendő tartsa be az alábbi óvintézkedéseket.

- A képernyő és a készülékház portalanításához használjon puha tisztítókendőt. Ha a port nem lehet letörölni, nedvesítse meg a tisztítókendőt enyhe mosószeres oldattal.
- Soha ne használjon súrolóeszközt, lúgos vagy savas tisztítószert, súrolóport, illetve oldószert, például alkoholt, benzint, higítót vagy rovarirtót. Ezek az anyagok károsíthatják a képernyő és a készülékház felületét.
- A készülék dőlésszögének beállításakor lassan mozgassa a készüléket, így elkerülheti, hogy az elmozduljon vagy lecsússzon az állványról.

Külső készülékek

Tartsa távol a tv-készüléktől a külön megvásárolható készülékeket vagy bármely eszközt, amely elektromágneses sugárzást bocsát ki. Ellenkező esetben torzult kép vagy zaj jelentkezhet.

A távvezérlő áttekintése

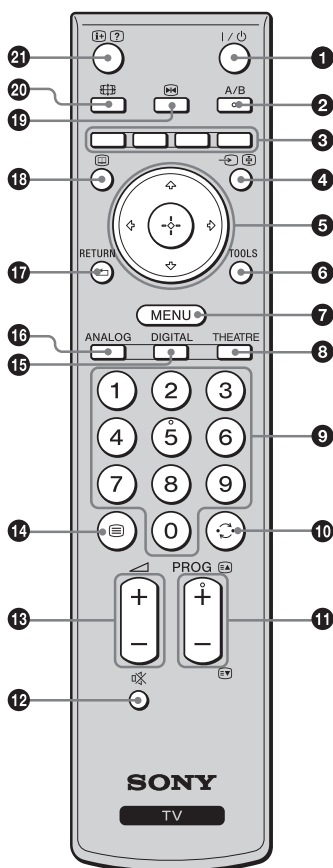

- 1** I/⏻ – **Tv-készülék készenlét**
Be- és kikapcsolja a tv-készüléket készenléti üzemmódból.
- 2** A/B – **Kettős hang (22. oldal)**
- 3** **Színes gombok (12., 13., 15. oldal)**
- 4** ↵/☰ – **Bemenet kiválasztása / Teletext oldaltartás**
 - Tv-üzemmódban: kiválasztja a tv-aljzatokhoz csatlakoztatott készülék bemeneti műsorforrását (17. oldal).
 - Teletext üzemmódban (12. oldal): tartja a pillanatnyilag nézett oldalt.
- 5** ⬆️/⬇️/⬅️/⬆️/⬅️
- 6** **TOOLS (12., 18. oldal)**
Különböző nézési lehetőséget választhat, illetve a jelforrások és képernyőmódok közötti beállításokat, változtatásokat végezheti el.
- 7** **MENU (19. oldal)**
- 8** **THEATRE**
Be- vagy kikapcsolhatja a Színház módot. Bekapcsolt Színház mód esetén, a videóról történő filmnézéshez a legmegfelelőbb hang és kép mód kerül önműködően beállításra (ha a tv-készüléket HDMI-vezetékkel csatlakoztatta egy audiorendszerhez).
- 9** **Számgombok**
 - Tv üzemmódban: csatornák kiválasztása; 10 és annál nagyobb csatornaszám esetén egymás után adja meg a második számjegyet.
 - Teletext üzemmódban: a háromjegyű oldalszám megadása az oldal kiválasztásához.
- 10** ⏮️ – **Előző csatorna**
Visszatérés az előzőleg (öt másodpercnél tovább) nézett csatornára.
- 11** **PROG +/-/⏪/⏩**
 - Tv-üzemmódban: kiválasztja a következő (+) vagy az előző (-) csatornát.
 - Teletext üzemmódban (12. oldal): kiválasztja a következő (⏪) vagy az előző (⏩) oldalt.
- 12** 🔊 – **A hang elnémítása**
- 13** ⚡ +/- – **Hangerő**
- 14** ☰ – **Teletext (12. oldal)**
- 15** **DIGITAL – Digitális mód (11. oldal)**
- 16** **ANALOG – Analóg mód (11. oldal)**
- 17** RETURN / ⏪
Visszalép bármilyen megjelenített menü előző képernyőjére.
- 18** 📺 – **EPG (digitális elektronikus műsorújság) (13. oldal)**
- 19** 🖼️ – **Kép kimerevítése (12. oldal)**
Kimerevíti a tv-képet.
- 20** 🌐 – **Képernyő üzemmód (12. oldal)**
- 21** ⓘ/❓ – **Info / Szöveg felfedés**
 - Digitális módban: megjeleníti röviden a pillanatnyilag nézett program adatait.
 - Analóg módban: információk megjelenítése, mint például az aktuális csatornaszám és képernyőformátum.
 - Teletext üzemmódban (12. oldal): feltárja a rejtett információkat (pl. rejtvény megfejtése).



- Az 5-ös számgombon, a PROG + és A/B gombokon tapintható pontok vannak. Használja ezeket a pontokat tájékozási pontként a tv-készülék vezérlésekor.
- Ha kikapcsolja a tv-készüléket, a Színház üzemmód is kikapcsol.

A tv-készülék gombjainak és kijelzéseinek áttekintése

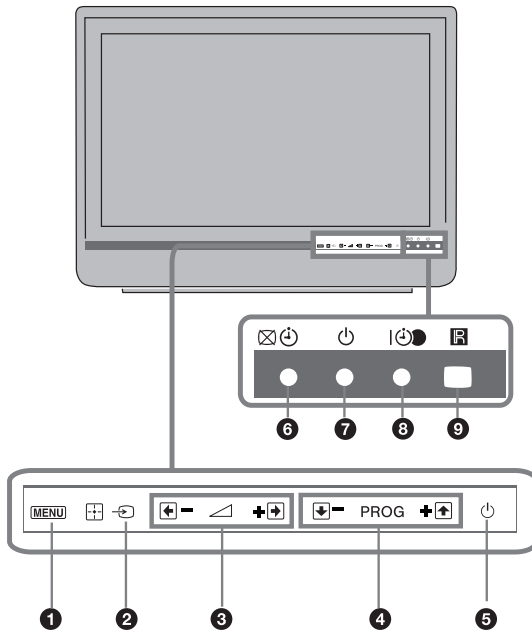

1 MENU (19. oldal)

2 ↵/⏏ – Bemenetválasztás / OK

- Tv-üzemmódban: kiválasztja a tv-aljzatokhoz csatlakoztatott készülék bemeneti műsorforrását. (17. oldal).
- Tv-menüben: kiválasztja a menüt vagy a menüpontot, és megerősíti a beállítást.

3 ▲ +/-/▶/◀

- Tv-üzemmódban: növeli (+) vagy csökkenti (-) a hangerőt.
- Tv-menüben: végighalad a menüpontokon jobbra (▶) vagy balra (◀).

4 PROG +/-/⏶/⏷

- Tv-üzemmódban: kiválasztja a következő (+) vagy az előző (-) csatornát.
- Tv-menüben: végighalad a menüpontokon felfele (⏶) vagy lefele (⏷).

5 ⏻ – Üzemi kapcsoló

Be- vagy kikapcsolja a tv-készüléket.



A tv-készülék csatlakozásának teljes megszüntetéséhez húzza ki a dugaszt a hálózati aljzataból.

6 ✖ ⏻ – Kép kikapcsolás / Időzítő jelző

- Zölden világít, amikor a kép ki van kapcsolva (24. oldal).
- Narancssárgán világít, amikor az időzítő be van állítva (25. oldal).

7 ⏻ – Készenlét jelző

Pirosan világít, amikor a tv-készülék készenléti üzemmódban van.

8 I ⏻ – Üzemi jelző / Időzített felvétel jelző

- Zölden világít, amikor a tv-készülék be van kapcsolva.
- Narancssárgán világít, amikor az időzített felvétel be van állítva (13. oldal).
- Pirosan világít az időzített felvétel alatt.

9 Távvezérlő érzékelője

- Fogadja a távvezérlőről érkező infravörös jeleket.
- Ne tegyen semmit az érzékelő fölé, mert az befolyásolhatja a működését.



Győződjön meg arról, hogy teljesen kikapcsolta a tv-készüléket, mielőtt leválasztaná a hálózati vezetéket. Ha a hálózati vezetéket aközben választja le, míg a tv-készülék be van kapcsolva, ez azt eredményezheti, hogy a jelző tovább világít, illetve a készülék meghibásodását idézheti elő.

Tv-nézés

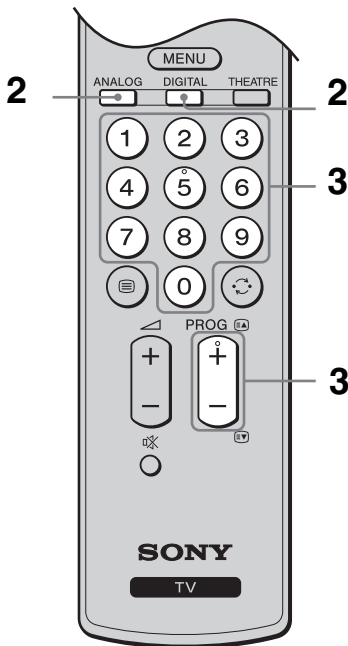
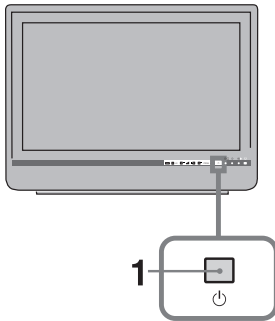

1 Nyomja meg a készüléken felül a gombot a bekapcsoláshoz.

Amikor a tv-készülék készenléti üzemmódban van (a készülék előlapján lévő (készenléti) jelző pirosan világít), a készülék bekapcsolásához nyomja meg a távvezérlőn a gombot.

2 Nyomja meg a DIGITAL gombot digitális üzemmódra, vagy az ANALOG gombot analóg üzemmódra történő váltáshoz.

A rendelkezésre álló csatornák száma az üzemmódtól függően változik.

3 A számgombok vagy a PROG +/- gombokkal válasszon ki egy tv-csatornát. 10 vagy nagyobb csatornaszámok esetén a második és harmadik számjegyet két másodpercen belül kell megadni a számgombok segítségével.

Egy digitális csatornának a digitális elektronikus műsorújság (EPG) segítségével történő kiválasztására vonatkozóan lásd a 13. oldalt.

Digitális üzemmódban

Egy információs sáv jelenik meg rövid időre. A sávon a következő szimbólumok jelenhetnek meg.

: rádiószolgáltatás

: kódolt/előfizetési szolgáltatás

: több szinkronnyelv áll rendelkezésre

: feliratozás vehető igénybe

: feliratozás vehető igénybe halláskárosultak számára

: az aktuális műsor nézői számára javasolt alsó korhatár (4–18 évesig)







: Gyermekzár

: az aktuális műsor felvétele folyamatban

További műveletek

Ehhez	Tegye ezt
A tv-készülék bekapcsolása hang nélkül készenléti üzemmódból	Nyomja meg a gombot. A hangerő beállításához használja a +/- gombot.
A hangerő szabályozása	Használja a + (erősítés) / - (halkítás) gombot.
A Programindex táblázat megnyitása (csak analóg módban)	Nyomja meg a gombot. Ha egy analóg csatornát kíván kiválasztani, használja a gombot, majd a gombot.

A Teletext eléréséhez





Nyomja meg a  gombot. A  gomb minden megnyomására a képernyő tartalma ciklikusan ismétlődik a következőknek megfelelően:
Teletext → Teletext a tv-képre vetítve (vegyes üzemmód)
→ nincs Teletext (kilépés a Teletext szolgáltatásból).
Egy oldal kiválasztásához nyomja meg a számgombokat vagy a PROG +/- gombot.
Egy oldal tartásához nyomja meg a  /  gombot.
A rejtett információk megjelenítéséhez nyomja meg a  /  gombot.





Ha négy színes négyzet jelenik meg a Teletext oldal alján, akkor rendelkezésre áll a Gyorsteletext funkció. A Gyorsteletext lehetővé teszi az oldalak gyors és egyszerű hozzáférését. Nyomja meg a megfelelő színű gombot az oldal eléréséhez.

Kép kimerévítés

Kimerévíti a tv-képet (pl. amikor fel szeretne jegyezni egy telefonszámot vagy receptet).

- 1 Nyomja meg a távvezérlőn a  gombot.
- 2 A  /  gombokkal állítsa be az ablak elhelyezkedését.
- 3 A  gomb megnyomásával zárja be az ablakot.
- 4 A  gomb ismételt megnyomásával visszatérhet a normál tv-üzemmódba.



Ez a funkció nem áll rendelkezésre  AV3,  AV4,  AV5 és számítógép bemenet esetén.

A képernyő-üzemmód kézi megváltoztatása, az adásnak megfelelően.

A  gomb ismételt megnyomásával válassza ki a kívánt képernyőformátumot.

Smart*

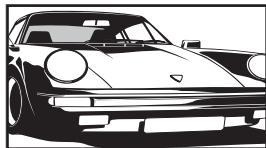

A hagyományos, 4:3 arányú adást szélesképernyőn jeleníti meg. A 4:3 arányú képet megnyújtja a készülék, hogy kitöltse a képernyőt.

4:3

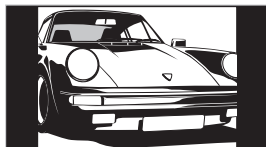

A hagyományos, 4:3 arányú adást (pl. hagyományos tv-adás esetén) megfelelő képaránnyal jeleníti meg.

Wide

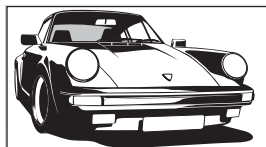

A szélesképernyős (16:9 arányú) adást megfelelő képarányokkal jeleníti meg.

Zoom*

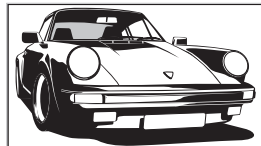

A szélesvásznú, mozi képarányú („letterbox” formátumú) adásokat megfelelő képaránnyal jeleníti meg.

14:9*

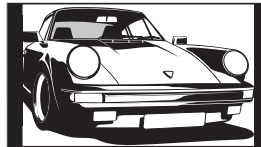



A 14:9 arányú adást megfelelő arányokkal jeleníti meg. Ennek eredményeként fekete sávok jelennek meg a képernyőn.

* Lehetséges, hogy bizonyos részek a kép tetején és alján levágásra kerüljenek.



- A HD jelforrású képek csak „Wide” üzemmódban jeleníthetők meg.
- Ez a funkció nem használható, amikor a digitális információs sáv látható.
- Lehetséges, hogy Smart üzemmódban a kép felső és alsó részén egyes karakterek és/vagy betűk nem láthatók. Ilyen esetben válassza ki a „Függőleges méret” opciót a „Képernyő beállítás” menüben, és a függőleges méret megváltoztatásával tegye láthatóvá a szükséges részeket.



- Amikor az „Auto formátum” beállítása „Be”, a tv-készülék önműködően kiválasztja az adásnak legjobban megfelelő üzemmódot (24. oldal).
- A kép elhelyezkedése beállítható, amikor a „Smart” (50 Hz), a „14:9” vagy a „Zoom” opció van kiválasztva. A  /  gomb használatával mozgathatja fel vagy le (pl. feliratok elolvasásához) a képet.

Az Eszközök menü használata

Nyomja meg a TOOLS gombot tv-műsor nézése közben a következő opciók megjelenítéséhez.

Opciók	Leírás
Bezárás	Bezárja az Eszközök menüt.
Kép üzemmód	Lásd a 20. oldalt.
Hang effektusok	Lásd a 22. oldalt.
Hangszóró	Lásd a 23. oldalt.
Audio nyelv (csak digitális módban)	Lásd a 30. oldalt.
Feliratok beállítása (csak digitális módban)	Lásd a 30. oldalt.
Kikapcs. időzítő	Lásd a 25. oldalt.
Economy üzem	Lásd a 24. oldalt.
Rendszerinformáció (csak digitális módban)	Megjeleníti a rendszerinformáció képernyőt.

A digitális elektronikus műsorújság (EPG) megtekintése DV3*



Digitális elektronikus műsorújság (EPG)



































* Lehetséges, hogy ez a funkció bizonyos országokban/régiókban nem áll rendelkezésre.

- 1 Digitális módban nyomja meg a gombot.
- 2 Hajtsa végre a kívánt műveletet a következő táblázatban látható vagy a képernyőn megjelenő utasításoknak megfelelően.



A programinformáció csak akkor jelenik meg, ha a tv-állomás továbbítja azt.

Ehhez	Tegye ezt
Egy program megtekintése	A gombokkal válassza ki a programot, majd nyomja meg a gombot.
Az EPG kikapcsolása	Nyomja meg a gombot.
A programinformációk rendezése kategóriák szerint – Kategórialista	<ol style="list-style-type: none"> 1 Nyomja meg a kék gombot. 2 A gombokkal válasszon ki egy kategóriát, majd nyomja meg a gombot. <p>A rendelkezésre álló kategóriák: „Minden kategória”: tartalmazza az összes rendelkezésre álló csatornát. Kategóriánév (pl. „Hírek”): tartalmazza a kiválasztott kategóriának megfelelő összes csatornát.</p>
A felvenni kívánt műsor beállítása – Időzített felvétel	<ol style="list-style-type: none"> 1 A gombokkal válassza ki a felvenni kívánt jövőbeli műsort, majd nyomja meg a gombot. 2 A gombokkal válassza ki az „Időzített felvétel” opciót. 3 A gomb megnyomásával állítsa be a tv-készülék és a videomagnó időzítőit. <p>Egy piros szimbólum jelenik meg az adott műsor információinál. A tv-készülék előlapján lévő jelző narancssárgán világít.</p> <p> A pillanatnyilag nézett műsor felvételéhez nyomja meg a gombot.</p>
Műsor önműködő megjelenítése a műsor kezdetekor – Emlékeztető	<ol style="list-style-type: none"> 1 A gombokkal válassza ki a megjeleníteni kívánt műsort, majd nyomja meg a gombot. 2 A gombokkal válassza ki az „Emlékeztető” opciót, majd nyomja meg a gombot. <p>A szimbólum jelenik meg az adott műsor információinál. A tv-készülék előlapján lévő jelző narancssárgán világít.</p> <p> Ha a tv-készüléket készenléti állapotban hagyja, az a műsor kezdetekor önműködően bekapcsol.</p>

Ehhez	Tegye ezt
<p>A felvenni kívánt műsor időpontjának és dátumának beállítása</p> <p>– Kézi időzített felvétel</p>	<ol style="list-style-type: none"> 1 A /// gombokkal válassza ki a felvenni kívánt műsort, majd nyomja meg a / gombot. 2 A / gombokkal válassza ki a „Kézi időzített felvétel” opciót, majd nyomja meg a  gombot. 3 A / gombokkal válassza ki a dátumot, majd nyomja meg a  gombot. 4 Az indítás és a leállítás időpontját a 3. lépésben leírtakkal megegyező módon állítsa be. 5 A / gombokkal válassza ki a műsort, majd nyomja meg a  gombot. 6 A  gomb megnyomásával állítsa be a tv-készülék és a videomagnó időzítőit. Egy piros  szimbólum jelenik meg az adott műsor információinál. A tv-készülék előlapján lévő  jelző narancssárgán világít.  A pillanatnyilag nézett műsor felvételéhez nyomja meg a / gombot.
<p>Felvétel/emlékeztető törlése</p> <p>– Időzítő lista</p>	<ol style="list-style-type: none"> 1 Nyomja meg a / gombot. 2 A / gombokkal válassza ki az „Időzítő lista” opciót, majd nyomja meg a  gombot. 3 A / gombokkal válassza ki a törölni kívánt műsort, majd nyomja meg a  gombot. 4 A / gombokkal válassza ki az „Időzítő törlése” opciót, majd nyomja meg a  gombot. A törlés végrehajtásának megerősítését kérő képernyő jelenik meg. 5 A / gombokkal válassza ki az „Igen” opciót, majd a  gomb megnyomásával erősítse meg.



- A tv-készüléken csak akkor állíthatja be a videomagnó időzítését, ha a videomagnó Smartlink kompatibilis. Ha a videomagnó nem Smartlink kompatibilis, egy üzenet jelenik meg, mely a videomagnó időzítőjének beállítására hívja fel a figyelmet.
- Ha a műsor felvétele már megkezdődött, a tv-készüléket készenléti üzemmódba kapcsolhatja, de ne kapcsolja ki teljesen, mert akkor a felvétel leállhat.
- Ha életkor korlátozást állított be a kiválasztott műsorhoz, egy kódkérő üzenet jelenik meg a képernyőn. A további részletekkel kapcsolatban olvassa el a fejezetet lásd “Gyermekzár” című alatt a 30. oldalon.

A Digitális kedvencek lista használata DV3*



Digitális kedvencek lista

* Lehetséges, hogy ez a funkció bizonyos országokban/régiókban nem áll rendelkezésre.

A Kedvencek funkció lehetővé teszi, hogy akár négy listát állíthasson össze kedvenc műsoraiból.

- 1 Nyomja meg a MENU gombot.
- 2 A \updownarrow gombokkal válassza ki a „Digitális kedvencek” opciót, majd nyomja meg a \oplus gombot.
- 3 Hajtsa végre a kívánt műveletet a következő táblázatban található vagy a képernyőn megjelenő utasításoknak

Ehhez	Tegye ezt
Kedvencek lista létrehozása első alkalommal	<ol style="list-style-type: none"> 1 A \oplus gomb megnyomásával válassza ki az „Igen” opciót. 2 A kedvencek lista kiválasztásához nyomja meg a sárga gombot. 3 A \updownarrow gombokkal válassza ki a felvenni kívánt csatornát, majd nyomja meg a \oplus gombot. A Kedvencek listán tárolt csatornákat \heartsuit szimbólum jelzi.
Egy csatorna nézése	<ol style="list-style-type: none"> 1 A kedvencek listákon való navigáláshoz nyomja meg a sárga gombot. 2 A \updownarrow gombokkal válassza ki a csatornát, majd nyomja meg a \oplus gombot.
A Kedvencek lista kikapcsolása	Nyomja meg a RETURN gombot.
Csatornák hozzáadása és eltávolítása a pillanatnyilag szerkesztett Kedvencek listából	<ol style="list-style-type: none"> 1 Nyomja meg a kék gombot. 2 Nyomja meg a sárga gombot a szerkeszteni kívánt lista kiválasztásához. 3 A \updownarrow gombokkal válassza ki a felvenni vagy eltávolítani kívánt csatornát, majd nyomja meg a \oplus gombot.
Az összes csatorna eltávolítása az aktuális Kedvencek listáról	<ol style="list-style-type: none"> 1 Nyomja meg a kék gombot. 2 Nyomja meg a sárga gombot a szerkeszteni kívánt kedvencek lista kiválasztásához. 3 Nyomja meg a kék gombot. 4 A \leftarrow/\rightarrow gombokkal válassza ki az „Igen” opciót, majd a \oplus gomb megnyomásával erősítse meg.

Külső készülékek csatlakoztatása

Külön megvásárolható készülékek széles körét csatlakoztathatja a tv-készülékhez. A csatlakozóvezetékek nem tartozékok.

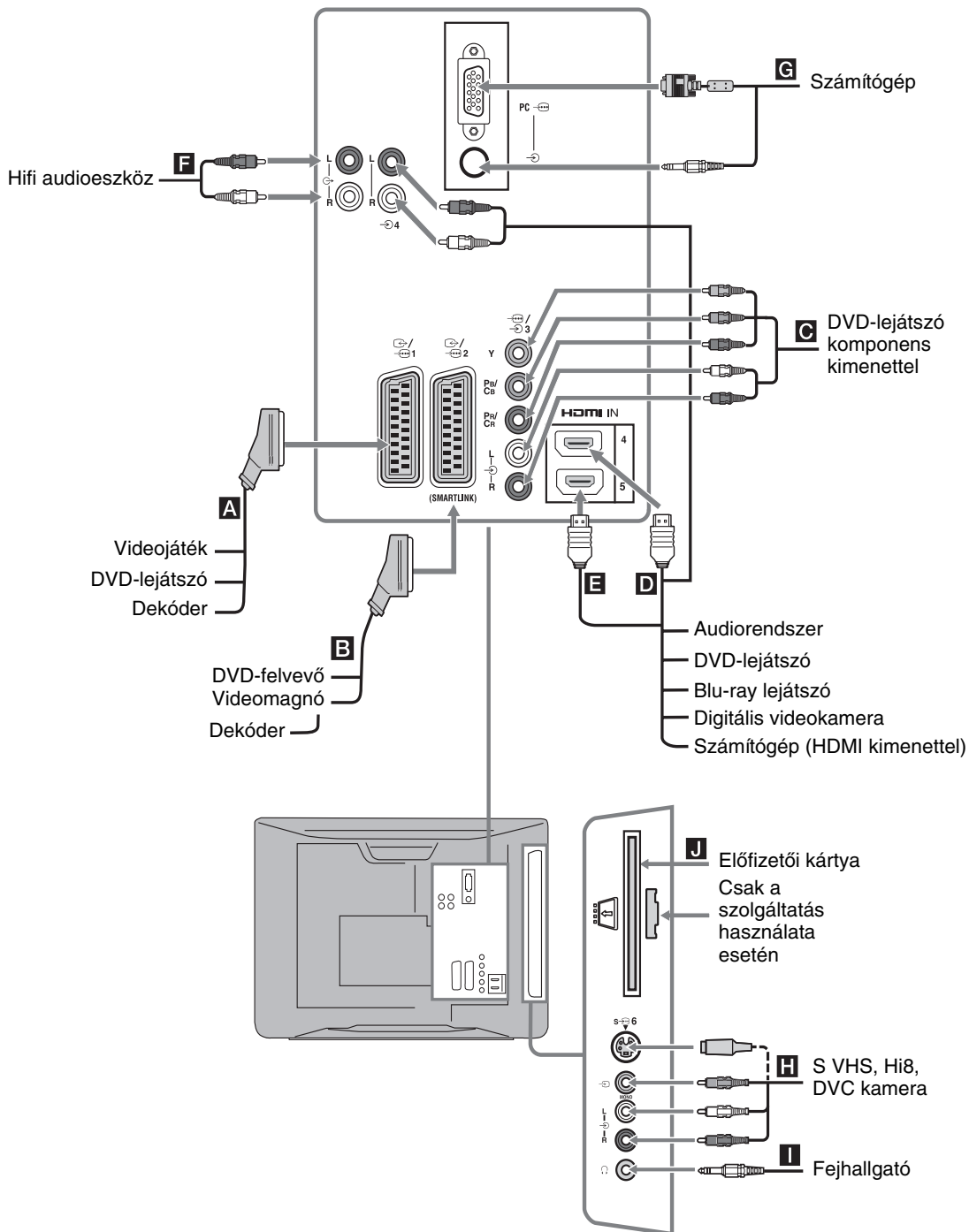

Csatlakoztatott eszközök műsorának megtekintése

Kapcsolja be a csatlakoztatott eszközt, majd végezze el az alábbi műveletek egyikét.

Teljesen bekötött 21 érintkezős SCART-vezetékkel csatlakoztatott készülékek esetében

Indítsa el a lejátszást a csatlakoztatott készüléken. A csatlakoztatott készülék műsora megjelenik a képernyőn.

Önműködően behangolt videomagnó esetén (6. oldal)

Analóg üzemmódban a PROG +/- vagy a számgombokkal válassza ki a videocsatornát.

Egyéb csatlakoztatott készülékek esetében

Nyomja meg a / gombot a csatlakoztatott készülékek listájának megjelenítéséhez. Használja a / gombokat a kívánt bemenő forrás kiválasztásához, majd nyomja meg a gombot. (A kijelölt tétel kiválasztásra kerül, amennyiben a / gombok megnyomását követően 2 másodperc telik el, más művelet végzése nélkül.)

Ha a bemenő forrást „Ugrás”-ra állította, az „AV beállítás” menüben, az „Beállítás” menü alatt (26. oldal), az adott bemenet nem jelenik meg a listában.

Szimbólum a képernyőn	Leírás
AV1 / AV1	A A aljzathoz csatlakoztatott készülék műsorának megtekintése.
AV2 / AV2	A B aljzathoz csatlakoztatott készülék műsorának megtekintése. A Smartlink közvetlen összeköttetés a tv-készülék és a videomagnó, DVD-felvevő között.
AV3	Az C aljzathoz csatlakoztatott készülék műsorának megtekintése.
AV4	HDMI IN 4.* Az D aljzathoz csatlakoztatott készülék műsorának megtekintése. Ha a készülék rendelkezik DVI kimenettel, csatlakoztassa azt a HDMI IN aljzathoz egy (külön megvásárolható) DVI-HDMI adapter segítségével, és csatlakoztassa a készülék audiokimenetét a HDMI IN audio bemeneti aljzatokhoz.
AV5	HDMI IN 5.* Az E aljzathoz csatlakoztatott készülék műsorának megtekintése.

*

- Ügyeljen arra, hogy csak HDMI-logóval rendelkező HDMI-vezetékot használjon.
- Ha egy HDMI vezérléssel kompatibilis eszközt csatlakoztat, a csatlakoztatott eszközzel való kommunikáció támogatva lesz. A kommunikáció beállítására vonatkozóan lásd a 18. oldal.

Szimbólum a képernyőn	Leírás
AV6 vagy AV6	A H aljzathoz csatlakoztatott készülék műsorának megtekintése. A képzaj elkerülése érdekében ne csatlakoztasson kamerát egyszerre a 6 videó aljzathoz és az 6 S-videó aljzathoz. Ha mono készüléket csatlakoztat, azt a 6 L aljzathoz csatlakoztassa.
PC	A G aljzathoz csatlakoztatott készülék műsorának megtekintése. Javasoljuk ferritgyűrűs számítógép csatlakozóvezeték használatát.

A következők csatlakoztatásához

Tegye ezt	Leírás
Fejhallgató I	Csatlakoztassa fejhallgatót a aljzatra, ha fejhallgatón keresztül szeretné hallgatni a tv-készülekről érkező hangot.
Előfizetői kártya (CAM) J	A Pay Per View (fizetés a műsornézés alapján) szolgáltatások használatához. A részletekért lapozza fel az előfizetői kártyához mellékelt kezelési útmutatót. Az előfizetői kártya használatához távolítsa el a gumisapkát a nyílásról. Kapcsolja ki a tv-készüléket, amikor az előfizetői kártyát a nyílásába illeszti. Amikor nem használja az előfizetői kártyát, javasoljuk, hogy helyezze vissza a gumisapkát a nyílására. Előfizetői kártya nem minden országban elérhető. Kérjük érdeklődjön a hivatalos kereskedőnél.

Hifi audiokészülék F	Csatlakoztassa az audio kimeneti aljzatokat, hogy a tv-készülekből érkező hangot hifi audioeszközön tudja hallgatni.
-----------------------------	---

További műveletek

Ehhez	Tegye ezt
Visszatérés normál tv-üzemmódba	Nyomja meg a DIGITAL vagy az ANALOG gombot.
Digitális Kedvencek elérése (csak digitális üzemmódban)	Használja a gombot. A részleteket lásd a 15. oldalon.
A csatlakoztatott, HDMI vezérléssel kompatibilis audiokészülék hangerejének beállítása	Használja a +/- gombot.
A csatlakoztatott, HDMI vezérléssel kompatibilis audiokészülék hangjának elnémítása	Nyomja meg a gombot. A visszaállításhoz nyomja meg újra.

Az Eszközök menü használata

Amíg a csatlakoztatott készülék műsora látható a képernyőn, nyomja meg a TOOLS gombot a következő opciók megjelenítéséhez.

Opciók	Leírás
Bezárás	Bezárja az Eszközök menüt.
Kép üzemmód (a számítógép bemeneti mód kivételével)	Lásd a 20. oldalt.
Kijelző mód (csak számítógép bemeneti módban)	Lásd a 20. oldalt.
Hang effektusok	Lásd a 22. oldalt.
Hangszóró	Lásd a 23. oldalt.
PIP (csak számítógép bemeneti módban)	Lásd a 18. oldalt.
Vízsz. eltolás (csak számítógép bemeneti módban)	Lásd a 25. oldalt.
Függ.sorok (csak számítógép bemeneti módban)	Lásd a 25. oldalt.
Kikapcs. időzítő (a számítógép bemeneti mód kivételével)	Lásd a 25. oldalt.
Economy üzem	Lásd a 24. oldalt.

Két kép egyidejű megtekintése – PIP (kép a képen)

Két műsort (számítógép képet és tv-műsor) nézhet egyidejűleg a képernyőn. Csatlakoztassa a számítógépet (16. oldal), és győződjön meg arról, hogy a számítógépről érkező képek megjelenjenek a képernyőn.



A készülék nem képes a WXGA (1280 × 768 képpont) felbontásúnál nagyobb felbontású képet megjeleníteni.

1 Az Eszközök menü megjelenítéséhez nyomja meg a TOOLS gombot.

2 A / gombokkal válassza ki a „PIP” opciót, majd nyomja meg a gombot. A csatlakoztatott számítógépről érkező kép teljes méretben jelenik meg, a tv-műsor pedig a jobb sarkban kerül kijelzésre. A /// gombok használatával áthelyezheti a tv-műsor elhelyezkedését a képernyőn.

3 A számgombokkal vagy a PROG +/- gombokkal válasszon ki egy tv-csatornát.

Visszatérés az egyképes üzemmódba

Nyomja meg a RETURN gombot.



Az Eszközök menüben lévő „PC-hang/TV-hang” opció megváltoztatásával a hallható műsor képét válthatja át.

A HDMI vezérlés használata

A HDMI vezérlés lehetővé teszi, hogy a készülékek a HDMI rendszer által leírt HDMI CEC (szórakoztatóelektronikai eszközök vezérlése) rendszer segítségével vezéreljék egymást. Összekapcsolt vezérlési műveleteket hajthat végre Sony HDMI vezérléssel kompatibilis Sony készülékek között, – például tv-készülék, merevlemezes DVD-felvevő és audiokészülék, amennyiben a készülékeket HDMI-vezetékekkel csatlakoztatja egymáshoz. Ügyeljen arra, hogy a HDMI vezérlési funkció használatához helyesen csatlakoztassa és állítsa be a kompatibilis készülékeket

A HDMI vezérléssel kompatibilis készülékek csatlakoztatása

Csatlakoztassa egymáshoz a kompatibilis készüléket és a tv-készüléket egy HDMI-vezetékkel. Audiokészülék csatlakoztatása esetén ügyeljen arra, hogy a HDMI-vezeték csatlakoztatása mellett csatlakoztassa a tv-készülék audio kimeneti aljzatát és az audiokészüléket. A részleteket lásd a 16. oldalon.

A HDMI vezérlés beállításainak elvégzése

A HDMI vezérlést mind a tv-készüléken, mind pedig a csatlakoztatott készüléken el kell végezni. A tv-készülék beállítására vonatkozóan lásd a HDMI beállítás részt (27. oldal). A beállítás részleteit lásd a csatlakoztatott készülék kezelési útmutatójában.

HDMI vezérlési funkciók

- Kikapcsolja a csatlakoztatott készüléket a tv-készülékkel együtt.
- Bekapcsolja a tv-készüléket a csatlakoztatott készülékkel együtt, és önműködően kiválasztja a műsorforrást, amikor a készülék megkezdja a lejátszást.
- Ha bekapcsolja a csatlakoztatott audiokészüléket, miközben a tv-készülék be van kapcsolva, a készülék átkapcsol az audiokészülékről érkező audiojelre.
- A csatlakoztatott audiokészülék hangerejének beállítása vagy elnémítása.

A menüfunkciók használata

Navigálás a menükben

A főmenü (Menü) lehetővé teszi a tv-készülék számos kényelmi funkciójának használatát. Egyszerűen válthat csatornákat vagy külső bemeneteket és módosíthatja a tv-készülék beállításait.

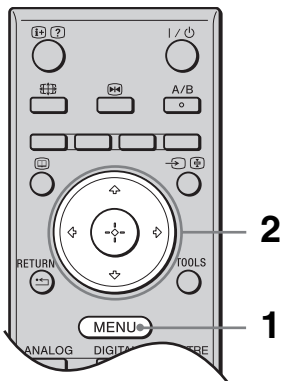

- 1 Nyomja meg a MENU gombot.
- 2 A / gombokkal válasszon ki egy opciót, majd nyomja meg a gombot.
A menüből való kilépéshez nyomja meg a MENU gombot.



- 1 **Digitális kedvencek***
Megjeleníti a Kedvencek listát. A beállításokra vonatkozó részleteket lásd a 15. oldalon.
- 2 **Analog**
Visszatér az utoljára nézett analóg csatornára.
- 3 **Digitális***
Visszatér az utoljára nézett digitális csatornára.
- 4 **Digitális EPG***
Megjeleníti a digitális elektronikus műsorújságot (EPG).
A beállításokra vonatkozó részleteket lásd a 13. oldalon.

5 Külső bemenetek

Kiválasztja a tv-készülékhez csatlakoztatott készüléket.

- A külső készülék műsorának megtekintéséhez válassza ki a megfelelő bemeneti műsorforrást, majd nyomja meg a gombot.

6 Beállítások

Megjeleníti a Beállítások menüt, melyben a legtöbb részletes beállítás és módosítás elvégezhető.

- 1 A / gombokkal válasszon ki egy menüpontot, majd nyomja meg a gombot.
- 2 A /// gombokkal válasszon ki egy opciót, vagy módosítson egy beállítást, majd nyomja meg a gombot.

A beállításokra vonatkozó részleteket lásd a 20–30. oldalon.



A beállítható opciók a helyzettől függően változnak. A nem elérhető opciók kiszürkítve jelennek meg vagy nem láthatók.

- * Lehetséges, hogy ez a funkció bizonyos országokban/ régiókban nem áll rendelkezésre.

Kép menü

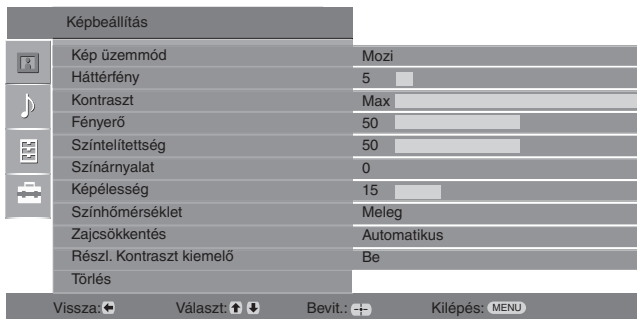

Az alábbi opciókat a Kép menüben választhatja ki. A „Beállítások” menü opcióinak kiválasztásával kapcsolatban olvassa el a „Navigálás a menükben” fejezetet (19. oldal).

Kép üzemmód

A számítógép bemeneti forrás kivételével kiválasztja a kép üzemmódot.

„**Élénk**”: fokozott képkontraszt és élesség.

„**Normál**”: hagyományos kép. Házimozinhoz ajánlott.

„**Mozi**”: mozifilm alapuló műsor megtekintéséhez. A filmszínház-jellegű élmény megteremtésére legalkalmasabb mód. Ez a képbeállítás a Sony Pictures Entertainmenttel közösen került kifejlesztésre, a filmek élethű, az alkotók szándékainak megfelelően történő visszaadásához.

Kiválasztja a kijelző üzemmódot a számítógép bemeneti forráshoz.

„**Video**”: mozgóképek megtekintéséhez.

„**Szöveg**”: szövegek, grafikonok vagy táblázatok megtekintéséhez.

Kijelző mód (csak számítógép módban)

Háttérfény

Beállítja a háttérvilágítás fényerejét.

Kontraszt

Növeli vagy csökkenti a kép kontrasztját.

Fényerő

Világosítja vagy sötétíti a képet.

Színtelítettség

Növeli vagy csökkenti a színek erősségét.

Színárnyalat

Növeli vagy csökkenti a zöld tónusokat.



A „Színárnyalat” opciót csak NTSC színrendszerű jelforráshoz lehet beállítani (pl. egyesült államokbeli videokazettákhoz).

Képelesség

Élesíti vagy lágyítja a képet.

Színhőmérséklet

Beállítja a kép fehérségét.

„**Hideg**”: kék árnyalatot kölcsönöz a fehér színeknek.

„**Semleges**”: semleges árnyalatot kölcsönöz a fehér színeknek.

„**Meleg**”: pirosas árnyalatot kölcsönöz a fehér színeknek.



A „Meleg” opció nem választható, ha a „Kép üzemmód” beállítása „Élénk”.

Zajcsökkentés

Csökkentheti a képzajt („képhavazás”) gyenge jel esetén.

„**Automatikus**”: önműködően csökkenti a képzajt (csak analóg módban).

„**Magas/Közepes/Alacsony**”: a zajcsökkentés mértékét változtatja.

„**Ki**”: kikapcsolja a „Zajcsökkentés” jellemzőt.



Az „Auto” opció nem áll rendelkezésre → AV3, → AV4, → AV5 és PC üzemmód esetén.

Részl. Kontraszt kiemelő

A képernyő világosságának függvényében önműködően beállítja a „Háttérfény” és a „Kontraszt” értékét a legmegfelelőbb értékre. Ez a beállítás különösen hatékony sötét képeket tartalmazó jeleneteknél. Növeli a sötétebb képeket tartalmazó jelenetek kontrasztosságát.

Törlés

Minden beállítást az alapértelmezett beállítási értékre állíthat vissza a „Kép üzemmód” és a „Kijelző mód” kivételével (csak számítógép üzemmódban).



A „Fényerő”, a „Színtelítettség”, a „Képesség” és a „Részl. Kontraszt kiemelő” opció nem áll rendelkezésre, ha a „Kép üzemmód” beállítása „Élénk”, vagy a „Kijelző mód” beállítása „Szöveg”.

Hangszabályozás menü

Hangszabályozás	
Hang effektusok	Normál
Magas hangszín	0
Mély hangszín	0
Balansz	0
Törlés	
Kettős hang	Mono
Auto hangerőszab	Be
Hangszóró	TV-hangszóró

Vissza: ◀ Választ: ⬆ ⬇ Bevit.: ⬆ Kilépés: MENU

Az alábbi opciókat a Hang menüben választhatja ki. A „Beállítások” menü opcióinak kiválasztásával kapcsolatban olvassa el a „Navigálás a menükben” fejezetet (19. oldal).

Hang effektusok

Kiválasztja a hang üzemmódot.

„Normál”: a „BBE High Definition Sound System” segítségével a hang tisztaságát részletességét és a hangélményt jelentősen fokozza.

„Dinamikus”: a „BBE High Definition Sound System” technológia a hangtisztaság és a hanghatás fokozásával növeli az érthetőséget és a zenei hangzshűséget.

„BBE ViVA”: a BBE ViVA Sound zeneileg pontos, természetes térhangzást nyújt hifi hanggal. A BBE révén javul a hang tisztasága, miközben a hangkép szélességét, mélységét és magasságát a BBE saját térbeli hangfeldolgozása terjeszti ki. A BBE ViVA Sound használható minden típusú tv-műsorról, beleértve a híreket, a zenét, a színjátékokat, a filmeket, a sportot és az elektronikus játékokat.

„Dolby Virtual”: a tv-készülék hangszóróinak felhasználásával egy többcsatornás rendszer által létrehozható térhangzást utánoz.

„Ki”: lapos átviteli görbe. Egyéni beállítások tárolását is lehetővé teszi



- Ha az „Auto hangerőszab” opciót „Be” értékre állítja, a „Dolby Virtual” a „Normál” beállításra vált.
- Ha fejhallgatót csatlakoztat, a „Hang effektusok” opció „Ki” beállításra vált.

Magas hangszín

Beállítja a magashangokat.

Mély hangszín

Beállítja a mélyhangokat.

Balansz

Eltolhatja a hangerőegyensúly beállítást a bal vagy jobb hangsugárzó felé.

Törlés

Visszaállítja az összes hangbeállítást a gyári beállításokra.

Kettős hang

A kívánt hangsavot választhatja ki sztereó vagy kétnyelvű adások esetén.

„Sztereo”, **„Mono”**: sztereó adás esetén.

„A”, **„B”**, **„Mono”**: kétnyelvű adás esetén válassza az „A” opciót az 1-es, a „B” opciót a 2-es hangcsatorna vagy a „Mono” opciót a mono csatorna lejátszásához, ha rendelkezésre áll.



Ha a tv-készülékhez csatlakoztatott külső eszközt használ, válassza a „Sztereo”, „A” vagy „B” opciót a „Kettős hang” beállításnál.

Auto hangerőszab

Állandó hangerőszintet tarthat akkor is, ha a hangerő ugrásszerűen megváltozik (pl. a reklámok általában hangosabbak az egyéb műsoroknál).

Hangszóró

Be- és kikapcsolhatja a tv-készülék beépített hangszóróit.

„TV-hangszóró”: a tv-készülék hangszórói be vannak kapcsolva, hogy a tv-készülék hangját a tv-készülék hangszóróin keresztül hallgathassa.

„Audió Rendszer”: a tv-készülék hangszórói ki vannak kapcsolva, hogy a tv-készülék hangját az audio kimeneti aljzatokhoz csatlakoztatott külső audiokészülékeken keresztül hallgathassa.

Ha HDMI vezérléssel kompatibilis készüléket csatlakoztatott, a csatlakoztatott készüléket a tv-készülékkel együtt tudja bekapcsolni. Ezt a beállítást a külső készülék csatlakoztatása után kell elvégezni.



A „Hang effektusok”, a „Magas hangszín”, a „Mély hangszín”, a „Balansz” és az „Auto hangerőszab” opció nem áll rendelkezésre, ha a „Hangszóró” beállítás értéke „Audió Rendszer”.

Jellemzők menü

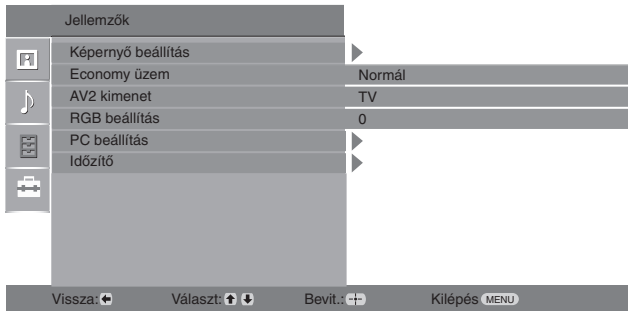

Az alábbi opciókat a Jellemzők menüben választhatja ki. A „Beállítások” menü opcióinak kiválasztásával kapcsolatban olvassa el a „Navigálás a menükben” fejezetet (19. oldal).

Képernyő beállítás

Megváltoztatja a képernyőformátumot.

„Auto formátum”: önműködően beállítja a képernyő formátumot a műsor jelének megfelelően.

„Formátum”: a képernyőformátummal kapcsolatos részleteket lásd a 12. oldalon.

„Függőleges méret”: beállíthatja a kép függőleges méretét, ha a „Formátum” beállítása „Smart”.



- A  gomb ismételt megnyomásával akkor is módosíthatja a képernyő formátumot, ha a „Be” vagy „Ki” opciót választotta az „Auto formátum” beállításnál.
- Az „Auto formátum” opció csak a PAL és a SECAM jelek esetén áll rendelkezésre.

Economy üzem





Kiválasztja az energiatakarékos üzemmódot a tv-készülék energiafelhasználásának csökkentése érdekében.

„Normál”: alapértelmezett beállítások.



„Csökkentés”: csökkenti a tv-készülék energiafelhasználását.

„Kép kikapcsolva”: kikapcsolja a képet. Kikapcsolt kép mellett hallgathatja a hangot.

AV2 kimenet

Beállíthatja a készülék hátoldalán található  /  2 aljzaton továbbítani kívánt jelet. A  /  2 aljzathoz csatlakoztatott videomagnóval vagy más felvevő készülékkel felvétel készíthet a tv-készülék egyéb aljzataihoz csatlakoztatott külső készülékről.



„TV”: a sugárzott műsort továbbítja.

„Automatikus”: mindig a képernyőn megjelenített műsort továbbítja (kivéve a  AV3,  AV4,  AV5 és PC aljzatok jeleit).

RGB beállítás

Beállítja a kép vízszintes helyzetét a képernyőn, hogy az középen helyezkedjen el.



Ez a lehetőség csak akkor elérhető, ha SCART csatlakozón keresztül RGB bejövő jelforrást csatlakoztatott a  1 vagy  2 aljzatokhoz.

PC beállítás

A tv-képernyő számítógép monitorként történő használatát teszi lehetővé.



Ez az opció csak akkor elérhető, ha számítógép üzemmódban van.

„**Fázis**”: beállíthatja a képet, ha a megjelenített szöveg vagy kép nem éles.

„**Pixel**”: nyújtja vagy zsugorítja a kép vízszintes méretét.

„**Vízs. eltolás**”: a képernyő tartalmát balra vagy jobbra mozgathatja.

„**Függ.sorok**”: PC  aljzattól érkező RGB bemeneti jel esetén feljavítja a kép vonalakra vonatkozó jeleit.

„**Economy üzem**”: készenléti állapotba kapcsol, ha a számítógép nem bocsát ki jelet.

„**Törlés**”: visszaállítja a gyári beállításokat.

Időzítő

Beállíthatja az időzítőt a tv-készülék be-, kikapcsolásához.

Kikapcs. időzítő

Egy időtartamot adhat meg, amely után a tv-készülék önműködően készenléti üzemmódba kapcsol.

Ha bekapcsolta ezt a funkciót, az  (időzítő) jelző narancssárgán világít a tv-készüléken (az előlapon).



- Ha ki-, azután újra bekapcsolja a tv-készüléket, a „Kikapcs. időzítő” funkció kikapcsolt állapotba áll vissza.
- Egy perccel azelőtt, hogy a tv-készülék készenléti üzemmódba kapcsol, a képernyőn az „Időzített kikapcsolás miatt a készülék kikapcsol” felirat jelenik meg.

Óra beállítása

Lehetővé teszi az óra kézi beállítását. Ha a tv-készülék digitális csatornák jelét fogadja, az óra nem állítható be kézzel, mert az órabeállítás a sugárzott jel idő kódjának segítségével történik.

Időzítő

Beállítja az időzítőt a tv-készülék be-, kikapcsolásához.

„**Időzítő üzemmód**”: kiválasztja az ismétlődés módját.

„**Bekapcsolás**”: beállítja a tv-készülék bekapcsolásának időpontját.

„**Kikapcsolás**”: beállítja a tv-készülék kikapcsolásának időpontját.

Beállítás menü



Az alábbi opciókat a Beállítás menüben választhatja ki. A „Beállítások” menü opcióinak kiválasztásával kapcsolatban olvassa el a „Navigálás a menükben” fejezetet (19. oldal).

Autom. Beállítás

Elindítja az "első bekapcsolási menüt", hogy kiválassza a nyelvet, az országot/régiót és a helyszínt, valamint behangolja az összes rendelkezésre álló digitális és analóg csatornát. Rendszerint nem kell végrehajtania ezt a műveletet, mivel a nyelv és az ország/régió kiválasztása, valamint az összes csatorna behangolása már megtörtént a tv-készülék első üzembe helyezésekor (6. oldal). Ennek az opciónak a segítségével megismételheti a folyamatot (pl. újrhangolhatja a tv-készüléket azután, hogy elköltözik, vagy új csatornákat kereshet, melyeknek sugárzását az előző tárolás óta kezdték meg.)

Nyelv/Ország

Kiválaszthatja a megjelenő menük nyelvét.

Automatikus hangolás

Behangolhat minden rendelkezésre álló analóg csatornát. Rendszerint nem kell elvégezni ezt a műveletet, mert a csatornák a tv-készülék első üzembe helyezésekor behangolásra kerülnek (6. oldal). Ennek az opciónak a segítségével megismételheti a folyamatot (pl. újrhangolhatja a tv-készüléket azután, hogy elköltözik, vagy új csatornákat kereshet, melyeknek sugárzását az előző tárolás óta kezdték meg.)

Programhely-átrendezés

Megváltoztathatja a tárolt analóg csatornák sorrendjét.

- 1 A \uparrow/\downarrow gombokkal válassza ki azt a csatornát, amelyet új pozícióba kíván vinni, majd nyomja meg a \Rightarrow gombot.
- 2 A \uparrow/\downarrow gombokkal jelölje ki a csatorna új pozícióját, majd nyomja meg a \oplus gombot.

AV beállítás

Nevet rendelhet azokhoz a külső készülékhez, melyeket az oldalsó vagy a hátoldali aljzatokhoz csatlakoztatott. A név rövid ideig megjelenik a képernyőn, a megfelelő bemenet kiválasztásakor. Kihagyhatja azt a bemeneti műsorforrást, melyhez nem csatlakoztatott készüléket.

- 1 A \uparrow/\downarrow gombokkal válassza ki a kívánt bemeneti forrást, majd nyomja meg a \oplus gombot.
- 2 A \uparrow/\downarrow gombokkal válassza ki a kívánt alábbi opciót, majd nyomja meg a \oplus gombot.

- AV1 (vagy AV2/ AV3/ AV4/ AV5/ AV6/ PC), VIDEO, DVD, CABLE, GAME, CAM, SAT: az egyik előre beállított címkét használja névként a csatlakoztatott készülék számára.
- „Módosít”: saját címkét hoz létre.

- 1 A \uparrow/\downarrow gombokkal válassza ki a kívánt betűt vagy számot (a „_” szimbólum jelzi a szóközt), majd nyomja meg a \Rightarrow gombot.

Amennyiben rossz karaktert adott meg

A \Leftarrow/\Rightarrow gombokkal válassza ki a rossz karaktert. Ezután a \uparrow/\downarrow gombokkal válassza ki a helyes karaktert.

- 2 Ismételje addig a 1. lépéshez tartozó eljárást, amíg be nem fejezi a címkét.

- 3 Válassza ki az „OK” opciót, majd nyomja meg a \oplus gombot.

- „Ugrás”: amikor a \uparrow/\downarrow gombokkal műsorforrást választ, a készülék kihagyja azokat a bemeneteket, melyekhez nem csatlakoztatott külső készüléket.

HDMI beállítás

Ez az opció szolgál a HDMI aljzatokhoz csatlakoztatott HDMI vezérléssel kompatibilis készülékek beállítására. Ne feledje, hogy az egybehangolt működésre vonatkozó beállítást a csatlakoztatott HDMI vezérléssel kompatibilis készüléken is el kell végezni.

„HDMI vezérlés”: ebben a pontban állíthatja be, hogy az egybehangolt működés a HDMI vezérléssel kompatibilis készülék és a tv-készülék között létrejött-e. Ha a „Be” értéket választja, a következő menüpontok hajthatók végre.

„Eszközök auto. kikapcs.”: ha ezt az opciót „Be” értékre állítja, a HDMI vezérléssel kompatibilis készülék a tv-készülékkel egybehangoltan kapcsol be és ki.

„TV auto. bekapcsolása”: ha ezt az opciót „Be” értékre állítja, a tv-készülék a HDMI vezérléssel kompatibilis készülékkel együtt kapcsol be.

„Eszközlista frissítés”: elvégzi a „HDMI eszközlista” létrehozását vagy frissítését.



Legfeljebb 11 db HDMI vezérléssel kompatibilis készülék csatlakoztatható, és legfeljebb 5 készülék csatlakoztatható egy aljzatba. Mindig végezze el a „HDMI eszközlista” frissítését, ha megváltoztatja a HDMI vezérléssel kompatibilis készülékek csatlakoztatásait vagy beállításait.

„HDMI eszközlista”: megjeleníti a csatlakoztatott HDMI vezérléssel kompatibilis készülékek listáját.

Hangbeállítás



A tv-készülékhez csatlakoztatott minden egyes készülékhez egyedi hangerőszintet állít be.



Kézi hangolás

Mielőtt kiválasztaná a „Címke”/, „AFT”/, „Audio szűrő”/, „Ugrás”/, „Dekóder” opciót, a / gombokkal válassza ki a módosítani kívánt programhelyet. Ezután nyomja meg a  gombot.

Rendszer

Csatornák kézi tárolása.

1 A / gombokkal válassza ki a „Rendszer” opciót, majd nyomja meg a  gombot.

2 A / gombokkal jelölje ki az alábbi tv-sugárzási rendszereket, majd nyomja meg a  gombot.

B/G: a nyugat-európai országok/régiók esetében.

D/K: a kelet-európai országok/régiók esetében.



L: Franciaország esetében.



I: az Egyesült Királyság esetében.



Az „Ország” pontnál kiválasztott országtól/régiótól függően (5. oldal) előfordulhat, hogy ez az opció nem áll rendelkezésre.





Csatorna

1 A / gombokkal válassza ki a „Csatorna” opciót, majd nyomja meg a  gombot.

2 A / gombokkal jelölje ki az „S” opciót (a kábeltelvíziós csatorna kiválasztásához), vagy a „C” opciót (földi sugárzású csatornák kiválasztásához), majd nyomja meg a  gombot.



3 Hangolja be a csatornákat az alábbiak szerint:

Ha nem ismeri a csatornaszámot (frekvenciát)

Használja a / gombokat a következő fogható csatorna megkereséséhez. Ha a készülék behangol egy csatornát, a keresés megáll. A keresés folytatásához nyomja meg a / gombot.

Ha ismeri a csatornaszámot (frekvenciát)

A számgombok segítségével adja meg a kívánt programcsatorna vagy a videomagnó csatornájának számát.

4 A  gomb megnyomásával lépjen a „Megerősít” opcióra, majd nyomja meg a  gombot.

A többi csatorna kézzel történő beállításához ismételje meg a fenti eljárást.

Címke

Legfeljebb 5 betűből vagy számból álló tetszőleges nevet rendelhet a kiválasztott csatornához.

AFT

Ha úgy érzi, hogy finomhangolással tovább javítható a kép, kézi vezérléssel beállíthatja a megfelelő vételi minőséget.

Audio szűrő

Ha a mono adások hangja torzított, az egyes csatornáknál javíthatja a hangminőséget. A nem szabványos jelek hangtorzítást vagy szaggatott hangot okozhatnak mono műsorok megtekintésekor.

Ha nem tapasztal hangtorzítást, hagyja ezt az opciót a gyári „Ki” beállításon.







Nem hallgathat sztereó vagy kettős hangot, ha az „Alacsony” vagy a „Magas” opciót választotta. Az „Audio szűrő” menüpont nem használható, ha az „L” opciót választotta a „Rendszer” menüpontban.

Ugrás

A készülék kihagyja a nem kívánt analóg csatornákat, amikor a PROG +/- gombokkal csatornát vált. (A számgombokkal továbbra is kiválaszthatja a kihagyott csatornákat.)

Dekóder

Megjelenítheti és felveheti a kódolt csatorna műsorát, ha közvetlenül a  /  1 SCART aljzathoz, vagy egy videomagnón keresztül a  /  2 aljzathoz dekódert csatlakoztat.



Az „Ország” (5. oldal) pontnál kiválasztott országtól/régiótól függően előfordulhat, hogy ez az opció nem áll rendelkezésre.

Megerősít

Mentí a „Kézi hangolás” beállításain végrehajtott módosításokat.

Digitális beállítások menü DV3



Az alábbi opciókat a „Digitális beállítások” menüben választhatja ki. Az opciók kiválasztásához a „Digitális beállítások” menüben lásd a „Navigálás a menükben” fejezetet (19. oldal)



Lehetséges, hogy egyes funkciók bizonyos országokban/régiókban nem állnak rendelkezésre.

Digitális hangolás

Digitális automatikus hangolás

Behangolhatja a rendelkezésre álló digitális csatornákat.

Ez az opció lehetővé teszi a tv-csatornák újrahangolását költözés után, vagy új csatornák keresését, melyeknek sugárzását az előző tárolás óta kezdték meg. A részleteket lásd az „Automatikus hangolás” címszó alatt a 6. oldalon.

Programlista szerkesztése

Törölheti a feleslegessé vált digitális csatornákat, és megváltoztathatja a csatornák sorrendjét.

- 1 A gombokkal válassza ki az eltávolítani vagy új pozícióba áthelyezni kívánt csatornát.

Ha ismeri a kívánt csatorna háromjegyű számát, akkor használja a számgombokat a csatorna kiválasztásához.

- 2 Digitális csatornák törlése, vagy a sorrend megváltoztatása.

Digitális csatornák eltávolítása

Nyomja meg a gombot. Egy üzenet kéri a törlés megerősítését. A gombbal válassza az „Igen” opciót, majd nyomja meg a gombot.

A digitális csatornák sorrendjének módosítása

Nyomja meg a gombot, majd a gombokkal jelölje ki a csatorna új pozícióját, majd nyomja meg a gombot.

- 3 Nyomja meg a RETURN gombot.

Digitális kézi hangolás

Kézzel hangolhatja be a digitális csatornákat.

- 1 A számgombokat megnyomva válassza ki a kézzel behangolni kívánt csatorna számát, majd nyomja meg a gombot a csatorna hangolásához.

- 2 Amikor a készülék megtalálta a rendelkezésre álló csatornákat, a gombokkal válassza ki a tárolni kívánt csatornát, majd nyomja meg a gombot.

- 3 A gombokkal válassza ki a programhelyet, ahová az új csatornát tárolni kívánja, majd nyomja meg a gombot.

További csatornák kézi hangolásához ismételje meg a fenti eljárást.

Felirat beállítás

„**Feliratok beállítása**”: ha kiválasztja a „Gyengénhallóknak” opciót, további vizuális segédjelek jelenhetnek meg a feliratok mellett (ha a tv-csatorna sugároz ilyen információt).

„**Feliratok nyelve**”: kiválaszthatja a megjelenítendő feliratok nyelvét.

Hang beállítás

„**Audio típus**”: a halláskárosultaknak szóló adásra kapcsolhat át, ha a „Gyengénhallóknak” beállítás van ki választva.

„**Audio nyelv**”: kiválaszthatja a csatorna nyelvét. Lehetnek olyan digitális csatornák, melyek több nyelven sugároznak.

„**Audio leírás**”: a műsor képének hallható ismertetését (felolvasását) nyújtja, ha a tv-csatorna sugároz ilyen információt.

„**Keverési szint**”: beállítja a tv-készülék fő hangerejének és az Audio leírás hangerejének viszonyát.



Ez az opció csak akkor áll rendelkezésre, ha az „Audio leírás” beállítása értéke „Be”.

Információs ablak

„**Alap**”: a programinformációt egy digitális feliratban jeleníti meg.

„**Teljes**”: a programinformációt egy digitális feliratban jeleníti meg, és megjeleníti a részletes programinformációt a felirat alatt.

Rádió csatorna

Rádióadás hallgatása során háttérkép jelenik meg a képernyőn, ha 20 másodpercig nem nyom meg semmilyen gombot.

Kiválaszthatja a háttérkép színét, vagy egy véletlenszerű színt használhat.

A háttérkép megjelenítésének átmeneti kikapcsolásához nyomjon meg bármelyik gombot.

Gyermekzár

Korhatárt állíthat be a műsorokhoz. A beállított korhatárt meghaladó műsor csak akkor nézhető, ha beírja a megfelelő PIN kódot.

1 A számgombokkal adja meg a jelenlegi PIN kódot.

Ha korábban nem állított be PIN kódot, egy PIN kód kérő képernyő jelenik meg.

Kövesse az alábbi „PIN kód” rész utasításait.

2 A gombokkal válassza ki a korhatárt vagy a „Nincs” opciót (korhatár nélküli működtetéshez), majd nyomja meg a gombot.

3 Nyomja meg a RETURN gombot.

PIN kód

A PIN kód megadása első alkalommal

1 A számgombokkal adja meg az új PIN kódot.

2 Nyomja meg a RETURN gombot.

A PIN kód módosítása

1 A számgombokkal adja meg a jelenlegi PIN kódot.

2 A számgombokkal adja meg az új PIN kódot.

3 Nyomja meg a RETURN gombot.



A 9999-es PIN kód mindig elfogadásra kerül.

Technikai beállítás

„**Auto szolgáltatásfrissítés**”: lehetővé teszi, hogy a tv-készülék észlelje és tárolja az új digitális szolgáltatásokat, ahogy azok elérhetővé válnak.

„**Szoftverletöltés**”: lehetővé teszi, hogy a tv-készülék önműködően fogadjon szoftverfrissítéseket a meglévő antennán keresztül (ha kiadnak frissítést). A Sony a „Be” opció használatát javasolja. Ha nem szeretné a készülék szoftverét frissíteni, válassza a „Ki” opciót.

„**Rendszerinformáció**”: megjeleníti az aktuális szoftververziót és a jelszintet.

„**Időzóna**”: lehetővé teszi az időzóna kézi kiválasztását, ha ez nem egyezik meg az ország alapértelmezett időzónájával.

„**Auto. téli/nyári időszám.**”: beállítja, hogy a készülék önműködően átkapcsoljon-e a nyári és téli időszámítás között.

„Be”: önműködően átkapcsol a nyári és téli időszámítás között a naptárnak megfelelően.

„Ki”: az idő az „Időzóna” opció által meghatározott eltolás értelmében jelenik meg.

CA-modul beállítása

Lehetővé teszi fizetős tv-szolgáltatások elérését, miután beszerzett egy előfizetői kártyát

(CAM) és egy nézőkártyát. Lásd a 16. oldalon a (PCMCIA) aljzat helyét.

További információk

A forgalomba hozó tanúsítja, hogy a KDL-26B40xx pusú készülékek a 2/1984. (III. 10.) számú BkM-IpM együttes rendeletben előírtak szerint megfelelnek a következő műszaki jellemzőknek.

Minőség tanúsítás

Kijelző egység

Energiaellátás:

220–240 V, 50 Hz-es váltóáram

Képernyőméret:

26 hüvelyk

Kijelző felbontása:

1366 pont (vízszintes) × 768 sor (függőleges)

Teljesítményfelvétel:

90 W vagy kevesebb

Készletléti üzemmódban*:

0,7 W vagy kevesebb

* A megadott készletléti üzemmódi teljesítményfelvételt akkor éri el a tv-készülék, miután befejezte a szükséges belső folyamatokat.

Méretek (szé × ma × mé)

kb. 667 x 464 x 175 mm

Tömeg:

kb. 9,5 kg

A képernyő típusa

LCD (folyadékkristályos) kijelző

Tv-rendszer

Az ország/régióválasztástól függően

Analóg: B/G/H, D/K, L, I

Digitális: DVB-T

Szín-, videorendszer

Analóg: PAL, SECAM

NTSC 3.58, 4.43 (csak videobemenet)

Digitális: MPEG-2 MP@ML

Antenna

75 Ω-os külső antennacsatlakozó VHF/UHF-hez

Fogható csatornák:

Analóg: 48.25 – 855.25 MHz

Digitális: VHF III sáv (177.5 – 226.5 MHz)

UHF E21–E69 (474–858 MHz)

Aljzatok

 1

21 érintkezős SCART csatlakozó (CENELEC szabvány), ezen belül audio-, videobemenet, RGB bemenet, valamint tv audio-, videokimenet.

 2 (SMARTLINK)

21 érintkezős SCART csatlakozó (CENELEC szabvány), ezen belül audio-, videobemenet, RGB bemenet, választható audio-, videokimenet és SMARTLINK csatlakozó.

 3

Támogatott formátumok: 1080i, 720p, 576p, 576i, 480p, 480i

Y: 1 V_{p-p}, 75 Ω, 0,3 V negatív szinkron

P_B/C_B: 0,7 V_{p-p}, 75 Ω

P_R/C_R: 0,7 V_{p-p}, 75 Ω

 3

Audiobemenet (RCA aljzatok)

500 mV_{rms}

Impedancia: 47 kΩ

HDMI IN 4, 5

Videó: 1080i, 720p, 576p, 576i, 480p, 480i

Audio: kétcsatornás lineáris PCM

32, 44,1 és 48 kHz, 16, 20 és 24 bit

Számítógép (lásd a táblázatot)

Analóg audio (RCA aljzatok):

500 mV_{rms}, Impedancia: 47 kΩ

(csak a HDMI IN 4 esetén)

 6 S-videobemenet (4 érintkezős mini DIN)

 6 Videobemenet (RCA aljzat)

 6 Audiobemenet (RCA aljzatok)

 Audiokimenet (bal, jobb) (RCA aljzatok)

PC  Számítógép bemenet (15 érintkezős D-sub) (lásd a 16. oldalt)

G: 0,7 V_{p-p}, 75 Ω, nem zöldszinkron

B: 0,7 V_{p-p}, 75 Ω, nem zöldszinkron

R: 0,7 V_{p-p}, 75 Ω, nem zöldszinkron

HD: 1–5 V_{p-p}

VD: 1–5 V_{p-p}

 számítógép audiobemenet (minijack)

 Fejhallgató-csatlakozó

 Előfizetői kártya (CAM) nyílás

Hangkimeneti teljesítmény:

10 W + 10 W (RMS)

A kialakítás és a műszaki adatok értesítés nélkül változhatnak.

Számítógép bemeneti jel referenciatáblázat a PC bemenethez

Jelek	Vízszintes (oszlop)	Függőleges (sor)	Vízszintes frekvencia (kHz)	Függőleges frekvencia (Hz)	Normál
VGA	640	480	31,5	60	VGA
SVGA	800	600	37,9	60	VESA irányelvek
XGA	1024	768	48,4	60	VESA irányelvek
WXGA	1280	768	47,4	60	VESA
	1280	768	47,8	60	VESA

- A tv-készülék számítógép bemenete nem támogatja a zöldszinkron vagy kompozit szinkron jeleket.
- A tv-készülék számítógép bemenete nem támogatja a váltósoros jeleket.
- A tv-készülék számítógép bemenete támogatja a fenti táblázatban szereplő jeleket 60 Hz-es függőleges frekvencia mellett. Egyéb jelek esetén a „Nincs jel” üzenet látható.

Számítógép bemeneti jel referenciatáblázat a HDMI IN 4, 5 bemenetekhez



Jelek	Vízszintes (oszlop)	Függőleges (sor)	Vízszintes frekvencia (kHz)	Függőleges frekvencia (Hz)	Normál
VGA	640	480	31,5	60	VGA
SVGA	800	600	37,9	60	VESA irányelvek
XGA	1024	768	48,4	60	VESA irányelvek
WXGA	1280	768	47,4	60	VESA
WXGA	1280	768	47,8	60	VESA
WXGA	1360	768	47,7	60	VESA

Hibaelhárítás

Ellenőrizze, hogy a  (készenlét) jelző pirosan villog-e.

Ha igen

Működésbe lépett az öndiagnózis funkció.



- 1 Számolja meg, hányszor villan fel a  (készenlét) jelző a két másodperces szünetek között.
Például a jelző háromszor felvillan, utána két másodperces szünet, majd újabb három villanás stb.
- 2 A tv-készüléken lévő  gomb megnyomásával kapcsolja ki a készüléket, húzza ki az aljzathoz a hálózati vezetékét, majd tájékoztassa a kereskedőt vagy a Sony szakszervízt a jelző villogási módjáról (felvillanások száma).

Amikor nem villog

- 1 Ellenőrizze a hibalehetőségeket az alábbi táblázatban.
- 2 Ha a probléma továbbra is fennáll, javíttassa meg készülékét egy szakemberrel.

Kép

Nincs kép (a képernyő sötét), nincs hang.

- Ellenőrizze az antennacsatlakozást.
- Csatlakoztassa a tv-készüléket a hálózatra, majd nyomja meg a készüléken lévő  gombot.
- Ha a  (készenlét) jelző pirosan világít, nyomja meg a  gombot.

Nincs kép vagy nincs menü információ arról az eszközről, melyet a SCART aljzathoz csatlakoztatott

- Nyomja meg a  gombot a csatlakoztatott készülékek listájának megjelenítéséhez, majd válassza ki a kívánt bemenetet.
- Ellenőrizze a külső készülék és a tv-készülék közötti csatlakozást.

Szellemkép

- Ellenőrizze az antennacsatlakozást.
- Ellenőrizze az antenna helyét és irányát.

Csak zajos kép jelenik meg a képernyőn

- Ellenőrizze, hogy nem tört-e el, vagy nem hajlott-e meg az antenna.
- Ellenőrizze, hogy az antenna nem ért-e el élettartamának végére (normál használat mellett 3–5 év, tengerparton 1–2 év).

Torz kép (pontosított sorok vagy sávok)

- Tartsa távol a készüléket olyan elektromos zajok forrásától, mint például autók, motorkerékpárok, hajszáritók vagy optikai eszközök.
- Külön megvásárolható készülék telepítésekor hagyjon némi helyet a készülék és a tv-készülék között.
- Ellenőrizze az antennacsatlakozást.
- Tartsa távol az antennavezetékét más csatlakozóvezetésektől.

A kép vagy hang zajos valamely tv-csatorna megtekintése közben

- Állítsa be az „AFT” (Automatikus finomhangolás) opciót, hogy jobb vételi minőséget éri el (27. oldal).

Néhány apró fekete és/vagy világos pont található a képernyőn

- A megjelenítő egység képernyője apró pontokból áll. Ezek a kis fekete és/vagy világos pontok (képpontok) nem utalnak hibára.

Nincsenek színek a színes műsorban



- Válassza a „Törlés” opciót (21. oldal).

Nincsenek vagy szokatlanok a színek, ha a 3 aljzatra érkező jelet nézi.

- Ellenőrizze, a  3 aljzat csatlakozását, és ellenőrizze, hogy minden dugasz szilárdan illeszkedik a megfelelő aljzatba.

Hang

A kép tökéletes, de nincs hang

- Használja a  +/- vagy  (Némítás) gombot.
- Ellenőrizze, hogy a „Hangszóró” opció a „TV-hangszóró” értékre van-e állítva (23. oldal).

Csatornák

A kívánt csatorna nem választható ki

- Váltson át a digitális és az analóg mód között, és válassza ki a kívánt digitális vagy analóg csatornát.

Néhány csatorna képe üres

- Kódolt/előfizetéses csatorna. Fizessen elő a fizetős tv-szolgáltatásra.
- Csak adattovábbításra használt csatorna (nincs kép vagy hang).
- Forduljon a műsorszolgáltatóhoz az átviteli részleteivel kapcsolatban.

A digitális csatornák nem jelennek meg

- Vegye fel a kapcsolatot egy helyi szerelővel, hogy megtudja, az Ön körzetében elérhető-e a digitális szolgáltatás.
- Szerezzen be egy jobb hatásfokú antennát.

Általános:

A tv-készülék önműködően kikapcsol (a tv-készülék készenléti üzemmódba lép)

- Ellenőrizze, hogy a „Kikapcs. időzítő” vagy a „Kikapcsolás” opció aktiválva van-e (25. oldal).
- Ha 10 percen keresztül nem érkezik jel, és semmilyen művelet nem történik a tv-üzemmódban, a tv-készülék önműködően átkapcsol készenléti üzemmódba.

A tv-készülék önműködően bekapcsol

- Ellenőrizze, hogy a „Bekapcsolás” opció aktiválva van-e (25. oldal).

Egyes bemenet források nem választhatók ki

- Válassza ki az „AV beállítás” opciót, és kapcsolja ki az adott jelforrásra vonatkozóan az „Ugrás” opciót a (26. oldal).

A távvezérlő nem működik

- Cserélje ki az elemeket.

Valamely csatorna nem vehető fel a Kedvencek listára

- Legfeljebb 999 csatorna tárolható a Kedvencek listán.

A HDMI eszköz nem jelenik meg a „HDMI eszközlista”-n

- Ellenőrizze, hogy az eszköze HDMI vezérléssel kompatibilis-e.