

- ▶ Használat előtt
- ▶ Fényképezés
- ▶ Megtekintés
- ▶ A MENU elemek használata (Fényképezés)
- ▶ A MENU elemek használata (Megtekintés)
- ▶ A beállítások módosítása
- ▶ A képek megtekintése TV-n
- ▶ Használat a számítógéppel
- ▶ Nyomtatás
- ▶ Hibaelhárítás
- ▶ Óvintézkedések/A fényképezőgépről

[→ Tartalomlista](#)

DSC-RX100

Felhasználói útmutató

Használja ezt az útmutatót, ha valamilyen problémába ütközik, vagy valamilyen kérdés merül fel a fényképezőgéppel kapcsolatban.



Cyber-shot

[▲ Vissza a tetejére](#)

▶ Használat előtt

▶ Fényképezés

▶ Megtekintés

▶ A MENU elemek használata
(Fényképezés)

▶ A MENU elemek használata
(Megtekintés)

▶ A beállítások módosítása

▶ A képek megtekintése TV-n

▶ Használat a számítógéppel

▶ Nyomtatás

▶ Hibaelhárítás

▶ Óvintézkedések/A
fényképezőgépről

➔ [Tartalomlista](#)

Használat előtt

A Felhasználói útmutató használata

[A Felhasználói útmutató használata...14](#)

Az alkatrészek nevei és a képernyőn megjelenített ikonok listája

[Az alkatrészek nevei...16](#)

[A képernyőn megjelenített ikonok listája...18](#)

A szíj használata

[A csuklósíj használata...21](#)

[A vállpánt használata \(külön megvásárolható\)...22](#)

A vezérlőtárcsa segítségével

[A vezérlőtárcsa segítségével...23](#)

A beépített sugó használata

[Beépített sugó...24](#)

[Felvételi tipp...25](#)

[▲ Vissza a tetejére](#)

▶ Használat előtt
▶ Fényképezés
▶ Megtekintés
▶ A MENU elemek használata (Fényképezés)
▶ A MENU elemek használata (Megtekintés)
▶ A beállítások módosítása
▶ A képek megtekintése TV-n
▶ Használat a számítógéppel
▶ Nyomtatás
▶ Hibaelhárítás
▶ Óvintézkedések/A fényképezőgépről

[→ Tartalomlista](#)

Fényképezés

Fényképezéskor

- Fényképezéskor...26
- Zoom (állóképek)...28

Mozgóképeket vesz fel

- Mozgóképeket vesz fel...30
- Zoom (Mozgóképek)...31
- Állóképek készítése mozgóképfelvétel közben (Dual Rec)...32

A felvételi üzemmód (FELV. üzöd) beállításai

- Az üzemmódtárca funkcióinak listája...33
- Intelligens autom. ...34
- Kiváló automatikus...36
- Autom. Program...38
- Rekesz elsőbbség...39
- Zárseb elsőbbség...40
- Kézi expozíció...41
- Memória behívás...43
- Mozgóképek...44
- Felvétel pásztázással...45
- Jelenet...47
- Bizonyos felvételi üzemmódokban nem elérhető funkciók...49

Fényképezőfunkciók használata

- Követőfókusz...51
- DISP (Tartalom megjelenít.)...52
- Vaku üzemmód...54
- Expoz.kompoz. ...55
- Kreatív fényképezés...56
- Képtovább.mód...57
- Az Fn (Funkció) gomb használata...59
- A vezérlő gyűrű használata...60

[▲ Vissza a tetejére](#)

▶ Használat előtt
▶ Fényképezés
▶ Megtekintés
▶ A MENU elemek használata (Fényképezés)
▶ A MENU elemek használata (Megtekintés)
▶ A beállítások módosítása
▶ A képek megtekintése TV-n
▶ Használat a számítógéppel
▶ Nyomtatás
▶ Hibaelhárítás
▶ Óvintézkedések/A fényképezőgépről

[➔ Tartalomlista](#)

Megtekintés

Fényképek megtekintése

[Fényképek megtekintése...61](#)

[Lejátszási zoom...62](#)

[Kép index...63](#)

Képek törlése

[Képek törlése...64](#)

Mozgóképek megtekintése

[Mozgóképek megtekintése...65](#)

Panorámaképek megtekintése

[Panorámaképek megjelenítése görgetéssel...66](#)

[▲ Vissza a tetejére](#)

▶ Használat előtt
▶ Fényképezés
▶ Megtekintés
▶ A MENU elemek használata (Fényképezés)
▶ A MENU elemek használata (Megtekintés)
▶ A beállítások módosítása
▶ A képek megtekintése TV-n
▶ Használat a számítógéppel
▶ Nyomtatás
▶ Hibaelhárítás
▶ Óvintézkedések/A fényképezőgépről

➔ [Tartalomlista](#)

A MENU elemek használata (Fényképezés)

A MENU elemek használata (Fényképezés)

[A MENU elemek használata \(Fényképezés\)...67](#)

Fényképezés menü

Képméret...68
 Méretarány...69
 Minőség...70
 Panoráma: Képméret...71
 Panoráma: Irány...72
 Képtovább.mód...73
 Vaku üzemmód...74
 Fókusz mód...75
 Autofókusz terület...76
 Sima bőr effektus...78
 Mosoly-/Arcfelism. ...79
 Autom. port. komp. ...81
 ISO...82
 Fénymérési mód...84
 Vaku kompenz. ...85
 Fehéregyensúly...86
 DRO/Auto. HDR...88
 Saját beállít. ...90
 Kép effektus...91
 Tiszta kép zoom...94
 Digitális zoom...95
 Hosszú exp.z.cs...96
 Nagy ISO zajcs. ...97
 AF segédfény...98
 SteadyShot...99
 Szintér...100
 Felvételi tippek listája...101
 Dátumot ír...102
 Jelenet...103
 Memória behívás...105
 Memória...106
 A fényképezés menü elemei bizonyos felvételi üzemmódokban nem érhetők el...107

Mozgóképfelvétel menü

Fájlformátum...109
 Rögzítési Beállítás...110
 Képméret(Dual Rec)...111
 SteadyShot...112
 Hangfelvétel...113
 Szélzaj csökkentése...114
 Mozgóképfelvétel...115
 A mozgóképfelvétel menü elemei bizonyos felvételi üzemmódokban nem érhetők el...116

Egyéni menü

Vörösszem cs. ...117
 Rácsvonal...118
 Auto visszanéz. ...119
 DISP Gomb (Kijelző)...120
 Csúcscsúcsérték szint...121
 Színcsúcsérték...122
 Vezérlő gyűrű...123
 Vezérlő gyűrű megjelen. ...124
 Funkció gomb...125

Középső gomb funkciója...127
Bal gomb funkciója...129
Jobb gomb funkciója...130
MF segéd...131
Fókusz nagyítási idő...132
Tárgyköv. arcelőválaszt. ...133
Arc Regisztráció...134
Bizonyos felvételi üzemmódokban nem elérhető egyéni menü elemek...135

 [Vissza a tetejére](#)

▶ Használat előtt
▶ Fényképezés
▶ Megtekintés
▶ A MENU elemek használata (Fényképezés)
▶ A MENU elemek használata (Megtekintés)
▶ A beállítások módosítása
▶ A képek megtekintése TV-n
▶ Használat a számítógéppel
▶ Nyomtatás
▶ Hibaelhárítás
▶ Óvintézkedések/A fényképezőgépről

➔ [Tartalomlista](#)

A MENU elemek használata (Megtekintés)

A MENU elemek használata (Megtekintés)

[A MENU elemek használata \(Megtekintés\)...137](#)

Lejátszás menü

[Állókép/mozi kivál. ...138](#)

[Töröl...139](#)

[Diabemutató...140](#)

[Kép index...141](#)

[3D megjelenítés...142](#)

[Védelem...143](#)

[Nyomt. Megadása...144](#)

[Kép effektus...145](#)

[Hangerő beállítások...146](#)

[Lejátsz.Kijelz. ...147](#)

[A Lejátszás menü megtekintő üzemmódban nem beállítható elemei...148](#)

▲ [Vissza a tetejére](#)

▶ Használat előtt
▶ Fényképezés
▶ Megtekintés
▶ A MENU elemek használata (Fényképezés)
▶ A MENU elemek használata (Megtekintés)
▶ A beállítások módosítása
▶ A képek megtekintése TV-n
▶ Használat a számítógéppel
▶ Nyomtatás
▶ Hibaelhárítás
▶ Óvintézkedések/A fényképezőgépről

➔ [Tartalomlista](#)

A beállítások módosítása

A beállítások módosítása

[A fényképezőgép beállításainak módosítása...149](#)

Memóriakártya eszköz menü

Formázás...150
 Fájlszámozás...151
 Felv. mappa kiválaszt. ...152
 Új mappa...153
 Képez. fájl helyreáll. ...154
 Szab. tárhely megjel. ...155

Órabeállítás menü

Dát./Idő beáll. ...156
 Zóna beállítás...157

Beállítások menü

Menü indítás...158
 Üzem mód-tárcsa sугó...159
 LCD fényerő...160
 Energiatakar. ü.mód kezd. ...161
 HDMI felbontás...162
 HDMI-VEZÉRLÉS...163
 Feltöltési beállítások...164
 USB csatlakozás...165
 USB LUN Beállítás...166
 USB tápegység...167
 Audió jelek...168
 Verzió...169
 Nyelv...170
 Leesésérzék. ...171
 Bemutató mód...172
 Inicializál...173

▲ [Vissza a tetejére](#)

▶ Használat előtt
▶ Fényképezés
▶ Megtekintés
▶ A MENU elemek használata (Fényképezés)
▶ A MENU elemek használata (Megtekintés)
▶ A beállítások módosítása
▶ A képek megtekintése TV-n
▶ Használat a számítógéppel
▶ Nyomtatás
▶ Hibaelhárítás
▶ Óvintézkedések/A fényképezőgépről

[→ Tartalomlista](#)

A képek megtekintése TV-n

Képek megtekintése High Definition (HD) TV-n

[Kép megtekintése HD TV-n a HDMI kábel használatával \(külön megvásárolható\)...174](#)

Kép megtekintése „BRAVIA” Sync-kompatibilis TV-n

[Kép megtekintése „BRAVIA” Sync-kompatibilis TV-n...175](#)

3D képek megtekintése 3D TV-n

[3D képek megtekintése 3D TV-n...176](#)

[▲ Vissza a tetejére](#)

- ▶ Használat előtt
- ▶ Fényképezés
- ▶ Megtekintés
- ▶ A MENU elemek használata (Fényképezés)
- ▶ A MENU elemek használata (Megtekintés)
- ▶ A beállítások módosítása
- ▶ A képek megtekintése TV-n
- ▶ **Használat a számítógéppel**
- ▶ Nyomtatás
- ▶ Hibaelhárítás
- ▶ Óvintézkedések/A fényképezőgépről

➔ Tartalomlista

Használat a számítógéppel

Ajánlott számítógépes környezet

[Ajánlott számítógépes környezet...178](#)

A szoftver használata

[„PlayMemories Home” \(Windows\)...179](#)

[A „PlayMemories Home” telepítése \(Windows\)...180](#)

[Mac szoftver...182](#)

[„Image Data Converter”...183](#)

[Az „Image Data Converter” telepítése...184](#)

Képek importálása a számítógépre

[A fényképezőgép csatlakoztatása számítógéphez...185](#)

[Képek importálása a számítógépre...186](#)

[A fényképezőgép leválasztása a számítógépről...187](#)

Mozgóképeket tartalmazó lemez készítése

[Módszer kiválasztása mozgóképeket tartalmazó lemez készítéséhez...188](#)

[Nagy felbontású \(HD\) képminőségű mozgóképek másolása DVD-lemezre \(AVCHD-lemez\)...190](#)

[Normál felbontásos \(STD\) képminőségű DVD-lemezek készítése...191](#)

[Blu-ray lemezek készítése...192](#)

▲ [Vissza a tetejére](#)

▶ Használat előtt
▶ Fényképezés
▶ Megtekintés
▶ A MENU elemek használata (Fényképezés)
▶ A MENU elemek használata (Megtekintés)
▶ A beállítások módosítása
▶ A képek megtekintése TV-n
▶ Használat a számítógéppel
▶ Nyomtatás
▶ Hibaelhárítás
▶ Óvintézkedések/A fényképezőgépről

[→ Tartalomlista](#)

Nyomtatás

Fényképek nyomtatása

[Fényképek nyomtatása...193](#)

[▲ Vissza a tetejére](#)

▶ Használat előtt
▶ Fényképezés
▶ Megtekintés
▶ A MENU elemek használata (Fényképezés)
▶ A MENU elemek használata (Megtekintés)
▶ A beállítások módosítása
▶ A képek megtekintése TV-n
▶ Használat a számítógéppel
▶ Nyomtatás
▶ Hibaelhárítás
▶ Óvintézkedések/A fényképezőgépről

[→ Tartalomlista](#)

Hibaelhárítás

Ha problémába ütközik

[Ha problémába ütközik...194](#)

Hibaelhárítás

[Akkumulátoregység és töltöttség...195](#)

[Fényképek és mozgóképek készítése...196](#)

[Képek megtekintése...198](#)

[Számítógépek...199](#)

[Memóriakártya...200](#)

[Nyomtatás...201](#)

[Egyéb...202](#)

Figyelmeztető jelzések és üzenetek

[Öndiagnózis-kijelző...203](#)

[Üzenetek...204](#)

Helyzetek, amelyeket a fényképezőgép nehezen kezel

[Helyzetek, amelyeket a fényképezőgép nehezen kezel...206](#)

[▲ Vissza a tetejére](#)

▶ Használat előtt
▶ Fényképezés
▶ Megtekintés
▶ A MENU elemek használata (Fényképezés)
▶ A MENU elemek használata (Megtekintés)
▶ A beállítások módosítása
▶ A képek megtekintése TV-n
▶ Használat a számítógéppel
▶ Nyomtatás
▶ Hibaelhárítás
▶ Óvintézkedések/A fényképezőgépről

→ Tartalomlista

Óvintézkedések/A fényképezőgépről

Óvintézkedések

- Óvintézkedések...207
- A beépített újratölthető segédakkumulátorról...209
- Akkumulátoregység...210
- Az akkumulátoregység feltöltése...212
- Memóriakártya...213

A tisztításról

- A tisztításról...215

A fényképek száma és a felvehető videó ideje

- Fényképek száma...216
- Mozgóképek felvételi ideje...217

A fényképezőgép használata külföldön

- A fényképezőgép használata külföldön...218
- A TV-készülékek színrendszerei...219

A fényképezőgépről

- Carl Zeiss lencse...220
- AVCHD formátum...221
- Licenc...222

Védjegyek

- Védjegyek...223

▲ Vissza a tetejére

- ▶ Használat előtt
- ▶ Fényképezés
- ▶ Megtekintés
- ▶ A MENU elemek használata (Fényképezés)
- ▶ A MENU elemek használata (Megtekintés)
- ▶ A beállítások módosítása
- ▶ A képek megtekintése TV-n
- ▶ Használat a számítógéppel
- ▶ Nyomatás
- ▶ Hibaelhárítás
- ▶ Óvintézkedések/A fényképezőgépről

→ [Tartalomlista](#)

A Felhasználói útmutató használata

- ▼ A megjelenítendő témakör kiválasztása
- ▼ Témakör keresése kulcsszó alapján
- ▼ Visszalépés egy korábbi oldalra
- ▼ Az oldal kinyomtatása
- ▼ Ebben a Felhasználói útmutatóban használt jelek és jelölések

Ez a Felhasználói útmutató ismerteti a fényképezőgép minden egyes funkciójának használatát, a beállítások módosításának és a problémák megoldásának módját. A Felhasználói útmutatóban példaként felhasznált fényképek csupán reprodukciók, és nem ezzel a fényképezőgéppel készített felvételek.

A megjelenítendő témakör kiválasztása

Az alábbi ábrák készítésekor Internet Explorer 7 böngészőt használtunk.

1. Kattintson egy címre a böngészőablak bal oldalán lévő sávban.
A jobb oldali ablaktáblában megjelenik az adott cím témaköreinek listája.
2. Kattintson a listában a kívánt témakör címére.

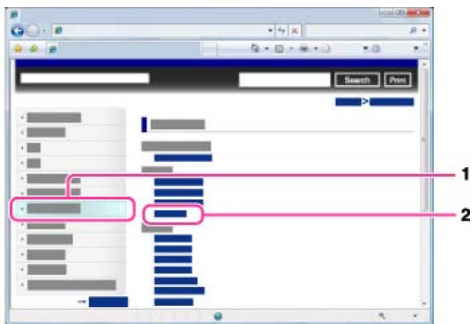

A jobb oldali ablaktáblában megjelenik a leírás.



A betűméret módosítása

A betűméretet a webböngésző beállításainak módosításával lehet megváltoztatni. A betűméret módosításával kapcsolatban a webböngésző súgójában talál felvilágosítást.

Témakör keresése kulcsszó alapján

Írja be a kulcsszót a keresőmezőbe, majd kattintson a [Keresés] gombra.

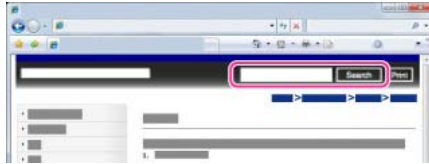

Visszalépés egy korábbi oldalra

A webböngésző Vissza gombjával visszatérhet az előzőleg megtekintett oldalra, a nyomjelzővel (A) megjelenítheti a kívánt oldalt.

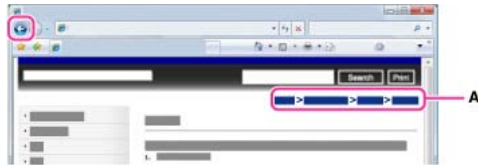

Az oldal kinyomtatása

Az éppen megjelenített oldal kinyomtatásához kattintson a [Nyomtatás] gombra.

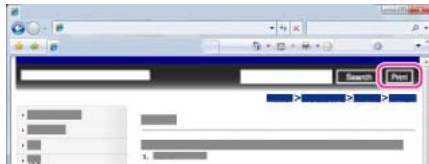

Ebben a Felhasználói útmutatóban használt jelek és jelölések

Ebben a Felhasználói útmutatóban a műveletek sorrendjét nyilak (→) (A) jelölik.

A fényképezőgépet a megjelölt műveleti sorrendben működtesse.

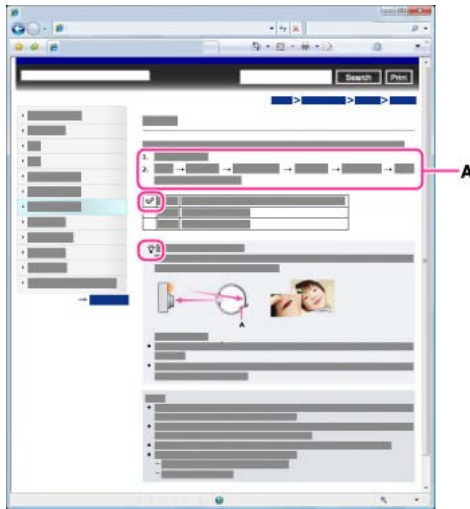

- A kezelési lépéseket leíró mondatokban az ikonokat úgy mutatjuk, ahogy azok a fényképezőgép alapértelmezett beállítása esetén jelennek meg.
- Az alapértelmezett beállítást ✓ jelöli.
- 💡 hasznos információkat jelöl.

[▲ Vissza a tetejére](#)

▶ Használat előtt

▶ Fényképezés

▶ Megtekintés

▶ A MENU elemek használata (Fényképezés)

▶ A MENU elemek használata (Megtekintés)

▶ A beállítások módosítása

▶ A képek megtekintése TV-n

▶ Használat a számítógéppel

▶ Nyomtatás

▶ Hibaelhárítás

▶ Óvintézkedések/A fényképezőgépről

→ [Tartalomlista](#)

Az alkatrészek nevei

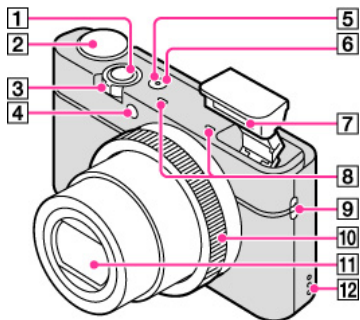

- 1 Exponálógomb
- 2 Üzemeltetőkercsa
- 3 Felvétel készítéséhez: W/T (Zoom) kar
Megtekintéshez: Index/Lejátszás zoom kar
- 4 **Önkioldó jelzője/Mosoly exponálás lámpa/AF segédfény**
- 5 Bekapcsolás/Töltés lámpa
- 6 ON/OFF (Bekapcsoló) gomb
- 7 Vaku
 - Ne takarja le a vakut az ujjával!
 - A vaku használatkor automatikusan kiugrik.
- 8 Mikrofon
- 9 Fül a pánt számára
- 10 **Vezérlő gyűrű**
- 11 Lencse
- 12 Hangszóró

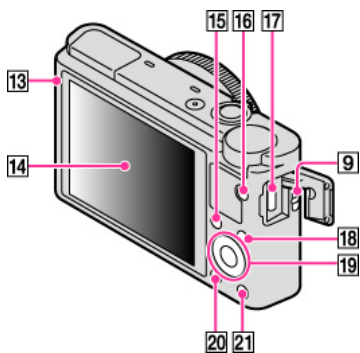

- 13 **Fényérzékelő**
- 14 **LCD-képernyő**
- 15 Fn (Funkció) gomb
- 16 MOVIE (Mozgóképf) gomb
- 17 Micro USB csatlakozó
- 18 MENU gomb
- 19
- 20
- 21

19 Vezérlőtárcsa

20 ▶ (Lejátszás) gomb

21 ?/⏻ (Beépített sűgó/Törlés) gomb

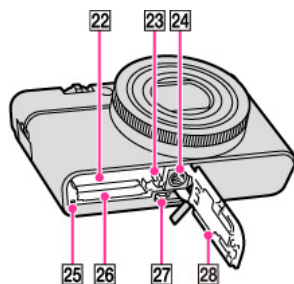

22 Akkumulátorbehelyező nyílás

23 Akkumulátorkioldó kar

24 Állványrögzítő furat

25 Memóriaműködés-jelző

26 Memóriakártya-nyílás

27 HDMI micro aljzat

28 Akkumulátor-/memóriakártya-fedél

[▲ Vissza a tetejére](#)

▶ Használat előtt

▶ Fényképezés

▶ Megtekintés

▶ A MENU elemek használata (Fényképezés)

▶ A MENU elemek használata (Megtekintés)

▶ A beállítások módosítása

▶ A képek megtekintése TV-n

▶ Használat a számítógéppel

▶ Nyomtatás

▶ Hibaelhárítás

▶ Óvintézkedések/A fényképezőgépről

→ Tartalomlista

Legfelső oldal > Használat előtt > Az alkatrészek nevei és a képernyőn megjelenített ikonok listája > A képernyőn megjelenített ikonok listája

A képernyőn megjelenített ikonok listája

▼ A fényképezési üzemmód ikonok listája

▼ A Megtekintés üzemmód ikonok listája

Az ikonok azért vannak megjelenítve a képernyőn, hogy a fényképezőgép állapotát jelezzék. A képernyő kijelzését megváltoztathatja a vezérlőtárcsáról elérhető **DISP** beállítások használatával.

I A fényképezési üzemmód ikonok listája

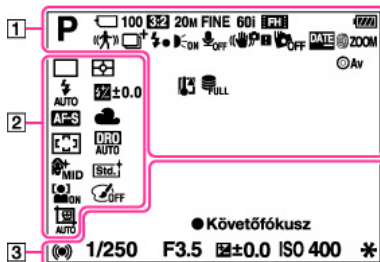

1

Kijelző	Jelzés
	Fényképezési üzemmód
	Memóriabehívás
	Memóriakártya/ Feltöltés
100	Rögzíthető képek száma
	Az állóképek méretaránya
20M/18M/17M/13M/10M/7.5M/6.5M/5.0M/4.2M/ 3.7M/3.2M/VGA	Az állóképek mérete
RAW RAW+J FINE STD	Az állóképek képminősége
60p 60i 50p 50i	A mozgóképek képváltási sebessége
	A mozgóképek felvételi üzemmódja
	Hátralévő akkumulátor-töltöttség
	Figyelmeztetés alacsony akkumulátortöltöttségre
	Színhelyfelismerés ikon
	Jelenet választás
	Átfedés ikon
	A vaku feltöltése folyamatban
	AF segédfény
	Mozgóképek rögzítésekor nem vesz fel hangot.
	Szélzaj csökkentése
	SteadyShot
	SteadyShot figyelmeztetés
	Leesésérzékelő kikapcsolva
	Dátum rögzítése
	Vezérlő gyűrű funkció
	Vezérlőtárcsa funkció

	Figyelmeztetés túlelegedésre
	Képkézelő fájl tele/Képkézelő fájl hiba
	Tiszta kép zoom
	Digitális zoom
	Írás az ideiglenes tárolóterületre
FELVÉTEL	Állóképek importálása
	Fénykép nem készíthető
	Pontszerű fénymérési kör
C:32:00	Öndiagnózis-kijelző
	Szint

2

Kijelző	Jelzés
	Képtovábbítási mód
	Fénymérési üzemmód
	Vaku üzemmód/ Vörösszemjelenség csökkentése
± 0.0	Vakukompenzáció
AF-S AF-C DMF MF	Fókusz mód
AWB 7500K A5 G5	Fehéregyensúly
	Autofókusz terület
	DRO/Auto. HDR
	Simu bőr effekt
	Saját beállítás
	Arcfelismerés/ Mosolyexponálás
	Kép effektus
	Automatikus portrékompozíció
	Mosolyérzékelés érzékenységének kijelzése

3

Kijelző	Jelzés
	Követőfókusz
FELVÉT. 0:12	A mozgókép felvételi ideje (p.mp)
	Fókuszállapot
1/250	Zársebesség
F3.5	Rekesznyílás érték
± 0.0	Kézi fénymérés
± 0.0	Expozíció-kompenzáció
ISO400	ISO-érzékenység
	AE rögzítés
	Zársebesség kijelzés
	Rekesznyílás kijelzés
	Hisztogram

A Megtekintés üzemmód ikonok listája

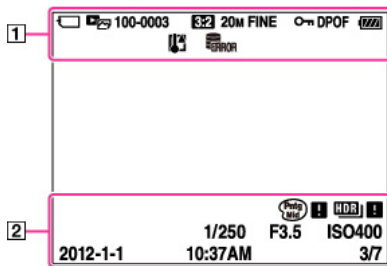

1

Kijelző	Jelzés
	Memóriakártya/ Feltöltés
	Megtekintő üzemmód
100-0003	Mappa-fájlsorszám
	Az állóképek méretaránya
20M/18M/17M/13M/10M/7.5M/6.5M/5.0M/4.2M/ 3.7M/3.2M/VGA	Az állóképek mérete
RAW RAW+J FINE STD	Az állóképek képminősége
	A mozgóképek képváltási sebessége
	A mozgóképek felvételi üzemmódja
AVCHD MP4	Fájlformátum
	Törésvédelem
DPOF	Nyomatás rendelése (DPOF)
	Hátralévő akkumulátor-töltöttség
	Figyelmeztetés alacsony akkumulátortöltöttségre
	Figyelmeztetés túlmelegedésre
	Képezelő fájl tele/Képezelő fájl hiba
	Kép Autom. port. komp.

2

Kijelző	Jelzés
	Kép effektus hiba
	Auto. HDR képhiba
1/250	Zársebesség
F3.5	Rekesznyílás érték
ISO400	ISO-érzékenység
2012-1-1 10:37 AM	A lejátszott kép felvételi dátuma/ideje
3/7	Kép sorszáma/A rögzített képek száma a kiválasztott megtekintő üzemmódban

[▲ Vissza a tetejére](#)

▶ **Használat előtt**

▶ Fényképezés

▶ Megtekintés

▶ A MENU elemek használata
(Fényképezés)

▶ A MENU elemek használata
(Megtekintés)

▶ A beállítások módosítása

▶ A képek megtekintése TV-n

▶ Használat a számítógéppel

▶ Nyomtatás

▶ Hibaelhárítás

▶ Óvintézkedések/A
fényképezőgépről

[→ Tartalomlista](#)

A csuklósíj használata

Erősítse fel a szíjat, és hurkolja a csuklójára megóvva ezzel a fényképezőgépet a leesés miatti sérülésektől.

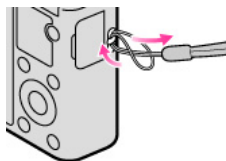

[▲ Vissza a tetejére](#)

▶ **Használat előtt**

▶ Fényképezés

▶ Megtekintés

▶ A MENU elemek használata (Fényképezés)

▶ A MENU elemek használata (Megtekintés)

▶ A beállítások módosítása

▶ A képek megtekintése TV-n

▶ Használat a számítógéppel

▶ Nyomtatás

▶ Hibaelhárítás

▶ Óvintézkedések/A fényképezőgépről

[→ Tartalomlista](#)

A vállpánt használata (külön megvásárolható)

A vállpánt (külön megvásárolható) felerősítéséhez használja a pántadaptereket (mellékelt).

1. Erősítse a pántadaptereket a pánt számára kialakított fülekhez (két helyen).
2. Erősítse a vállpántot (külön megvásárolható) a pántadapterekhez.

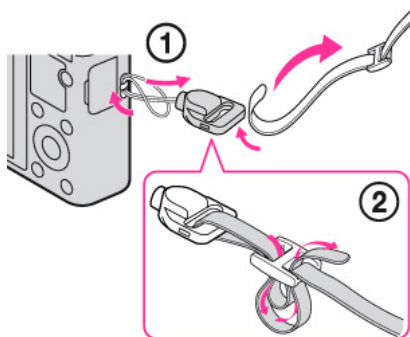

Megjegyzések

- A vállpánt külön megvásárolható.

[▲ Vissza a tetejére](#)

▶ Használat előtt

▶ Fényképezés

▶ Megtekintés

▶ A MENU elemek használata (Fényképezés)

▶ A MENU elemek használata (Megtekintés)

▶ A beállítások módosítása

▶ A képek megtekintése TV-n

▶ Használat a számítógéppel

▶ Nyomtatás

▶ Hibaelhárítás

▶ Óvintézkedések/A fényképezőgépről

[→ Tartalomlista](#)**A vezérlőtárcsa segítségével**

▼ A kijelölőkeret mozgása a MENU képernyőn stb.

▼ A megjelenítendő kép kiválasztása

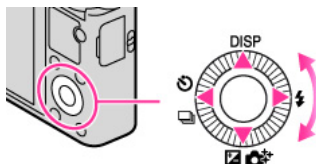

A következő funkciók találhatóak a vezérlőtárcsa tetején/alján/jobbal oldalán/bal oldalán: **DISP** (Tartalom megjelenít.), (Vaku üzemmód), (Expoz.kompoz./Kreatív fényképezés), (Képtovább.mód). A kívánt funkciókat hozzárendelheti a jobb/bal oldali gombhoz vagy a vezérlőtárcsa ● gombjához.

Ha a vezérlőtárcsát egy ikon irányába nyomja, akkor megjelenik az adott funkció beállítási képernyője.

A kijelölőkeretet a vezérlőtárcsa forgatásával vagy a tárcsa tetejének/aljának/jobbal oldalának/bal oldalának megnyomásával, a képernyőt követve mozgathatja.

A kijelölt elem beállításához nyomja meg a ● gombot a vezérlőtárcsa közepén.

A kijelölőkeret mozgása a MENU képernyőn stb.

A kijelölőkeretet a vezérlőtárcsa forgatásával vagy a tárcsa tetejének/aljának/jobbal oldalának/bal oldalának megnyomásával mozgathatja. Egyes üzemmódban a kijelölőkeret a vezérlőtárcsa forgatásával is mozgatható.

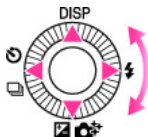
**A megjelenítendő kép kiválasztása**

Nyomja meg a vezérlőtárcsa jobb vagy bal oldalát, vagy forgassa el a tárcsát következő/előző kép megjelenítéséhez.

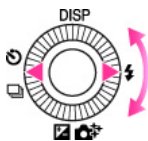

Kapcsolódó témakörök

[Középső gomb funkciója](#)[Bal gomb funkciója](#)[Jobb gomb funkciója](#)[▲ Vissza a tetejére](#)

▶ Használat előtt
▶ Fényképezés
▶ Megtekintés
▶ A MENU elemek használata (Fényképezés)
▶ A MENU elemek használata (Megtekintés)
▶ A beállítások módosítása
▶ A képek megtekintése TV-n
▶ Használat a számítógéppel
▶ Nyomtatás
▶ Hibaelhárítás
▶ Óvintézkedések/A fényképezőgépről

[→ Tartalomlista](#)

Beépített sűgő









1. Nyomja meg a MENU gombot.
2. Válassza ki a kívánt MENU elemet a vezérlőtárca ▲ / ▼ gombjaival.
3. Nyomja meg a  (Beépített sűgő) gombot.
Megjelenik a 2. lépésben kiválasztott MENU elemre vonatkozó használati útmutató.

[▲ Vissza a tetejére](#)

[▶ Használat előtt](#)[▶ Fényképezés](#)[▶ Megtekintés](#)[▶ A MENU elemek használata
\(Fényképezés\)](#)[▶ A MENU elemek használata
\(Megtekintés\)](#)[▶ A beállítások módosítása](#)[▶ A képek megtekintése TV-n](#)[▶ Használat a számítógéppel](#)[▶ Nyomtatás](#)[▶ Hibaelhárítás](#)[▶ Óvintézkedések/A
fényképezőgépről](#)[⇒ Tartalomlista](#)

Felvételi tipp

A fényképezőgép felvételi tippeket jelenít meg a kiválasztott fényképezési üzemmódról.

1. Nyomja meg a  (Beépített súgó) gombot fényképezés üzemmódrban.
2. Válassza ki a kívánt felvételi tippet a vezérlőtárcsa  /  gombjával, majd nyomja meg a  gombot.
Megjelenik a felvételi tipp.
 - A  /  gombbal lehet a képernyőt görgetni.
 - A  /  gombbal megtekintheti a többi felvételi tippet.

 Az összes felvételi tipp megtekintése

Az összes felvételi tipp megjelenítése: MENU →  5 → [Felvételi tippek listája].

Ha egy már látott felvételi tippet szeretne megtekinteni, használja a [Felvételi tippek listája] funkciót.

Kapcsolódó témakörök

[Felvételi tippek listája](#)

[▲ Vissza a tetejére](#)

▶ Használat előtt

▶ Fényképezés

▶ Megtekintés

▶ A MENU elemek használata
(Fényképezés)

▶ A MENU elemek használata
(Megtekintés)

▶ A beállítások módosítása

▶ A képek megtekintése TV-n

▶ Használat a számítógéppel

▶ Nyomatás

▶ Hibaelhárítás

▶ Óvintézkedések/A
fényképezőgépről

→ [Tartalomlista](#)

Fényképezéskor

1. Állítsa az üzemmódtárcsát  (Intelligens autom.) állásba.

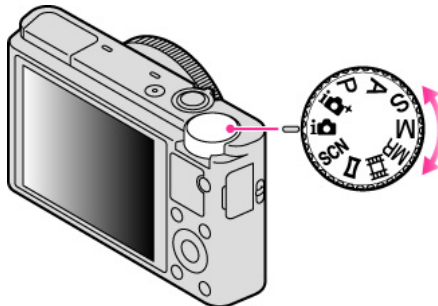

2. Tartsa a fényképezőgépet stabilan, ahogyan az ábrán látható.
- Ne takarja le a vakut az ujjával!

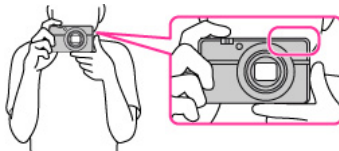

3. Nyomja meg félig az exponálógombot, hogy fókuszáljon.
- Amikor a kép a fókuszban van, sípolás hallható, és a jelzés (● vagy ●) világítani kezd.

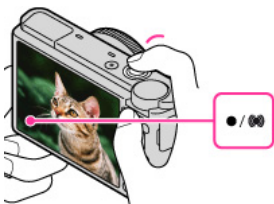

Fókusz jelzés

- világít: A kép a fókuszban van.
- világít: A kép a fókuszban van. A fókusz helye a tárgy mozgásának megfelelően változik.
- világít: A fényképezőgép fókuszálást végez.
- villog: A fókuszálás nem sikerült.

- A legkisebb felvételi távolság körülbelül 5 cm (W), illetve 55 cm (T) (az objektívtől mérve).

4. Nyomja le teljesen az exponálógombot.

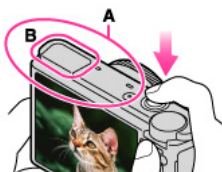

- Ne takarja le az ábrán (A)-val jelzett részt.
- A vaku (B) használatkor automatikusan kiugrik.



Ha olyan tárgy fényképét készíti el, amelyre nehéz ráfókuszálni

- Amikor a fényképezőgép nem tud automatikusan a tárgyra fókuszálni, akkor a fókusz jelzés villogásra vált, és nem hallható a hangjelzés. Módosítsa a kép kompozícióját, vagy változtassa meg a fókusz beállítását. [\[Részletek\]](#)
- A következő esetekben a fókuszálás nehézkes lehet:
 - Sötét van, és a tárgy távol található.
 - A tárgy és a háttér között gyenge a kontraszt.

- A tárgy üvegen keresztül látható.
- A tárgy gyorsan mozog.
- A képen fényt visszaverő vagy fényes felületek találhatók.
- A tárgy háttérvilágítással rendelkezik, vagy villogó fényforrás található a képen.

Kapcsolódó témakörök

[Fényképek megtekintése](#)

[Képméret](#)

[▲ Vissza a tetejére](#)

- ▶ Használat előtt
- ▶ **Fényképezés**
- ▶ Megtekintés
- ▶ A MENU elemek használata (Fényképezés)
- ▶ A MENU elemek használata (Megtekintés)
- ▶ A beállítások módosítása
- ▶ A képek megtekintése TV-n
- ▶ Használat a számítógéppel
- ▶ Nyomatás
- ▶ Hibaelhárítás
- ▶ Óvintézkedések/A fényképezőgépről

→ [Tartalomlista](#)

Zoom (állóképek)

▼ Választható zoom

▼ Zoomarány

Felnagyítja a képeket a W/T (zoom) karral fényképezés közben. A fényképezőgép optikai zoomja akár 3,6-szeresére is képes kinagyítani a képeket.

Az optikai zoommal az eredeti minőség romlása nélkül nagyítható a kép.

1. Állítsa a fényképezőgépet fényképezés üzemmódba.
2. Fordítsa el a W/T (zoom) kart.
 - Fordítsa a kart a T oldalra nagyításhoz, illetve a W oldalra kicsinyítéshez.



Megjegyzések

- [Felvétel pásztázással] üzemmódban a zoom a W oldalra van rögzítve.

Választható zoom

A zoomolási módok kombinálásával a fényképezőgép nagy nagyítási arányra képes. A képernyőn az ikon és a zoom sáv a használt zoom funkciónak megfelelően változik.

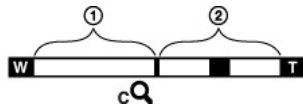

① Optikai zoomtartomány

A: Optikai zoom

A fényképezőgép optikai zoomja akár 3,6-szeresére is képes kinagyítani a képeket.

② Az optikai zoomon kívüli zoomtartomány

B: Zoom az eredeti képminőséggel

Ha a [Képméret] beállítása nem [L], a kivágásos képfeldolgozással az eredeti képminőség romlása nélkül lehet fényképezni akkor is, ha az optikai zoom aránya meghaladja a 3,6-szeres nagyítást.

C: (cQ) [Tiszta kép zoom]

Zoom az eredetihez közeli képminőséggel [\[Részletek\]](#)

D: (dQ) [Digitális zoom]

Az eredeti képminőségénél rosszabb [\[Részletek\]](#)

	Művelet	Beállítások	Zoom sáv
A	Csak optikai zoom használata	[Képméret]: [L] [Tiszta kép zoom]: [Ki] [Digitális zoom]: [Ki]	
B	Képek nagyítása minőségromlás nélkül	[Képméret]: Kivéve [L] [Tiszta kép zoom]: [Ki] [Digitális zoom]: [Ki]	
C	Tiszta képek készítése a [Tiszta kép zoom] funkcióval (az eredetihez közeli képminőséggel)	[Tiszta kép zoom]: [Be] [Digitális zoom]: [Ki]	
D	Zoomolás a maximális zoomarányra	[Tiszta kép zoom]: [Be] [Digitális zoom]: [Be] • Bizonyos beállítások esetében előfordulhat, hogy a [Tiszta kép zoom] funkció nem választható. [Részletek]	

Zoomarány

A támogatott zoomarányok a beállításoktól vagy a kép méretétől függően eltérőek. Az alábbi táblázat a [Tiszta kép zoom] és a [Digitális zoom] [Be] beállítása, valamint a [Méretarány] [3:2] beállítása esetén érvényes zoomarányokat foglalja össze.

Képméret	Művelet			
	A: Optikai zoom	B: Zoomarány minőségromlás nélkül (a 3,6-szeres optikai zoommal)	C: Zoomolás, ha a [Tiszta kép zoom] beállítása [Be]	D: Zoomolás maximális zoomarányal* ¹
L: 20M	3,6x	3,6x	7,2x	14x
M: 10M	3,6x	5,1x	10x	20x
S: 5.0M	3,6x	7,2x	14x	28x

*1 A maximális zoomarány a zoomolással elérhető legnagyobb mértékű minőségromlás nélküli nagyítás (a 3,6-szeres optikai zoommal), amikor a [Tiszta kép zoom] és a [Digitális zoom] funkció is aktív. A maximális zoomarány a beállításoktól függően változik.

*2 Ha a [Képméret] beállítása [VGA], a [Digitális zoom] korlátozott; a maximális zoomarány 54-szeres.

Megjegyzések

- Az [Tiszta kép zoom] opció alapértelmezett beállítása [Ki]. [\[Részletek\]](#)
- Az [Digitális zoom] opció alapértelmezett beállítása [Ki]. Ha minőségromlás árán is tovább akarja nagyítani a képeket, állítsa a [Digitális zoom] opciót [Be] értékre. [\[Részletek\]](#)
- Az [Képméret] opció alapértelmezett beállítása [L]. Ha módosítani akarja a zoomarányt, módosítsa a [Képméret] beállítást. [\[Részletek\]](#)
- Az optikai zoomon kívül zoom funkció nem érhető el, ha az alábbi körülmények között fényképez:
 - Ha a Mosolyexponálás funkció aktív
 - Ha a [Képtovább.mód] beállítása [Őnarckép]
 - Ha az [Minőség] beállítása [RAW] vagy [RAW & JPEG]
- Az Arcfelismerés funkció nem működik, ha nem csak az optikai zoomot használja.

[▲ Vissza a tetejére](#)

▶ Használat előtt

▶ Fényképezés

▶ Megtekintés

▶ A MENU elemek használata
(Fényképezés)

▶ A MENU elemek használata
(Megtekintés)

▶ A beállítások módosítása

▶ A képek megtekintése TV-n

▶ Használat a számítógéppel



▶ Nyomtatás

▶ Hibaelhárítás

▶ Óvintézkedések/A
fényképezőgépről

→ Tartalomlista

Mozgóképeket vesz fel

1. Állítsa az üzemmódtárcsát  (Intelligens autom.) állásba.
 - Ha be szeretné állítani a zársebességet és a rekesznyílás értékét, állítsa az üzemmódtárcsát  (Mozgóképek) állásba.

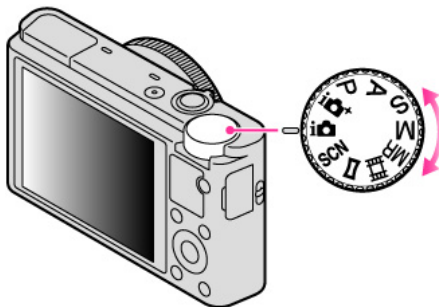

2. A felvétel indításához nyomja meg a MOVIE (Mozgóképek) gombot.

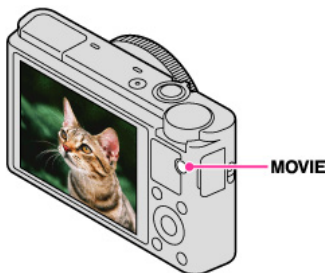

3. A felvétel leállításához nyomja meg ismét a MOVIE gombot.

 MOVIE (Mozgóképek) gomb

A mozgóképrögzítés a MOVIE gombbal az üzemmódtárca állásától függetlenül elindítható.

Megjegyzések

- Mozgóképek rögzítésekor előfordulhat, hogy a felvételen a fényképezőgép működésének zaja is hallható, amikor például a zoom funkció működik. Előfordulhat, hogy a MOVIE gomb működésének zaja is hallható a felvételen, amikor a felvétel leállításához megnyomja a MOVIE gombot.
- Körülbelül 29 percnyi folyamatos felvétel készíthető, ha a hőmérséklet 25°C, és a fényképezőgép a gyári alapértékekre van beállítva. Ha a mozgóképfelvétel leáll, a MOVIE gombot ismét lenyomva újraindíthatja. A felvételi környezet hőmérsékletétől függően előfordulhat, hogy a fényképezőgép védelme érdekében a felvétel automatikusan leáll.

Kapcsolódó témakörök

[Zoom \(Mozgóképek\)](#)

[Állóképek készítése mozgóképfelvétel közben \(Dual Rec\)](#)

[Mozgóképek](#)

[Fájlformátum](#)

▲ [Vissza a tetejére](#)

▶ Használat előtt

▶ Fényképezés

▶ Megtekintés

▶ A MENU elemek használata
(Fényképezés)

▶ A MENU elemek használata
(Megtekintés)

▶ A beállítások módosítása

▶ A képek megtekintése TV-n

▶ Használat a számítógéppel

▶ Nyomtatás

▶ Hibaelhárítás

▶ Óvintézkedések/A
fényképezőgépről

→ [Tartalomlista](#)

Zoom (Mozgóképek)

Felnyitja a képeket a W/T (zoom) karral fényképezés közben. A fényképezőgép optikai zoomja akár 3,6-szeresére is képes kinagyítani a képeket.

Az optikai zoommal az eredeti minőség romlása nélkül nagyítható a kép.

1. Állítsa a fényképezőgépet fényképezés üzemmódba.
2. Fordítsa el a W/T (zoom) kart.
Fordítsa a kart a T oldalra nagyításhoz, illetve a W oldalra kicsinyítéshez.



Választható zoom

Zoomoláskor a 3,6-szeres optikai zoom túlléphető. Mozgóképfelvétel közben a digitális zoom mindig működik, ha a zoomarány több 3,6-szeresnél, még akkor is, ha a [Digitális zoom] beállítása [K]. A fényképezőgép a képek max. 14-szeres nagyítására képes.



① Optikai zoomtartomány

Optikai zoom: A fényképezőgép optikai zoomja akár 3,6-szeresére is képes kinagyítani a képeket.

② Az optikai zoomon kívüli zoomtartomány

[Digitális zoom]: Az eredeti képminőségénél rosszabb [\[Részletek\]](#)

Megjegyzések

- A [Tiszta kép zoom] funkció nem választható mozgóképek felvételekor.
- Mozgóképfelvétel közben a fényképezőgép lassan zoomol.

▲ [Vissza a tetejére](#)

▶ Használat előtt

▶ Fényképezés

▶ Megtekintés

▶ A MENU elemek használata (Fényképezés)

▶ A MENU elemek használata (Megtekintés)

▶ A beállítások módosítása

▶ A képek megtekintése TV-n

▶ Használat a számítógéppel

▶ Nyomtatás

▶ Hibaelhárítás

▶ Óvintézkedések/A fényképezőgépről

→ [Tartalomlista](#)

[Legfelső oldal](#) > [Fényképezés](#) > [Mozgóképeket vesz fel](#) > [Állóképek készítése mozgóképfelvétel közben \(Dual Rec\)](#)

Állóképek készítése mozgóképfelvétel közben (Dual Rec)

Mozgóképfelvétel közben is készíthet fényképeket. A fényképezőgép fényképek készítése közben is tovább rögzíti a mozgóképet.

1. A mozgóképfelvétel indításához nyomja meg a MOVIE (Mozgóképfelvétel) gombot.

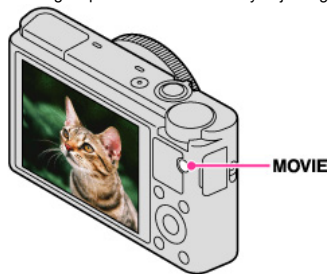

2. Nyomja meg az exponálógombot.



A készülék egy állóképet rögzít.

- A rögzíthető fényképek száma (A) az exponálógomb félig történő lenyomásakor a megjelenik a képernyőn.



3. A mozgóképfelvétel leállításához nyomja meg a MOVIE gombot.

Megjegyzések

- Ha a [Rögzítési Beállítás] beállítása [60p 28M(PS)]/[50p 28M(PS)], a Dual Rec üzemmód nem használható.
- Előfordulhat, hogy a felvételen az exponálógomb működésének zaja is hallható.
- Ha mozgóképfelvétel közben készít fényképeket, a vaku nem használható.
- A mozgóképfelvétel közben készíthető állóképek mérete a mozgóképfelvételi beállítástól függően változik. Részletek: „Képméret (Dual Rec)”. [\[Részletek\]](#)
- A Mosolyexponálás funkció használata esetén fényképezéskor a készülék automatikusan exponál, ha mosolygó arcot érzékel.
- Ha az üzemmódtárcsa beállítása  (Mozgóképfelvétel), és nem mozgóképfelvétel, a Mosolyexponálás funkció nem használható.
- Ha a Dual Rec felvétel funkció nem választható, a  (Fényképfelvétel) jelzés látható a képernyőn.

[▲ Vissza a tetejére](#)

▶ Használat előtt

▶ Fényképezés

▶ Megtekintés

▶ A MENU elemek használata (Fényképezés)

▶ A MENU elemek használata (Megtekintés)

▶ A beállítások módosítása

▶ A képek megtekintése TV-n

▶ Használat a számítógéppel

▶ Nyomtatás

▶ Hibaelhárítás

▶ Óvintézkedések/A fényképezőgépről

[→ Tartalomlista](#)

Az üzemmódtárcsa funkcióinak listája

Állítsa az üzemmódtárcsát a kívánt funkcióknak megfelelő állásba.

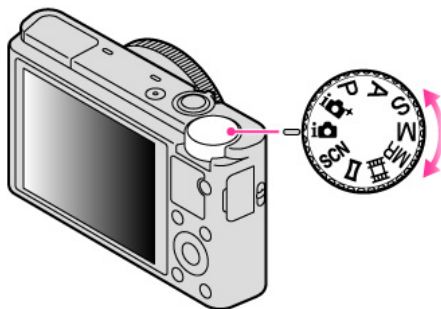

iA (Intelligens automat.)	Lehetővé teszi a fényképezést automatikus beállításokkal.
iA+ (Kiváló automatikus)	Lehetővé teszi a fényképezést jobb minőségben, mint Intelligens automatikus üzemmódban.
P (Autom. Program)	Lehetővé teszi a fényképezést az automatikusan beállított expozícióval (zársebesség és rekesznyílás (F érték)). Különbféle beállításokat is kiválaszthat a menü segítségével.
A (Rekesz elsőbbség)	Lehetővé teszi a fókusz tartomány vagy a háttér-defokuszálás mértékének beállítását.
S (Zárseb elsőbbség)	Lehetővé teszi gyorsan mozgó tárgyak stb. fényképezését a zársebesség manuális beállításával.
M (Kézi expozíció)	Lehetővé teszi a fényképezést az expozíció manuális beállítása után (zársebesség és rekesznyílás (F érték)).
MR (Memória behívás)	Lehetővé teszi a fényképezést a gyakran használt üzemmódokkal vagy korábban beállított értékek előhívásával.
[Grid] (Mozgóképek)	Lehetővé teszi a mozgóképfelvétel beállításának módosítását.
[Panorama] (Felvétel pásztázással)	Lehetővé teszi panorámakép készítését képek összeillesztésével.
SCN (Jelenet)	Lehetővé teszi a fényképezést a helyszíntől függő előzetes beállításokkal.

Kapcsolódó témakörök

[Intelligens automat.](#)[Kiváló automatikus](#)[Autom. Program](#)[Rekesz elsőbbség](#)[Zárseb elsőbbség](#)[Kézi expozíció](#)[Memória behívás](#)[Mozgóképek](#)[Felvétel pásztázással](#)[Jelenet](#)[▲ Vissza a tetejére](#)

- ▶ Használat előtt
- ▶ Fényképezés
- ▶ Megtekintés
- ▶ A MENU elemek használata (Fényképezés)
- ▶ A MENU elemek használata (Megtekintés)
- ▶ A beállítások módosítása
- ▶ A képek megtekintése TV-n
- ▶ Használat a számítógéppel
- ▶ Nyomtatás
- ▶ Hibaelhárítás
- ▶ Óvintézkedések/A fényképezőgépről

→ Tartalomlista

Intelligens autom.

▼ Színhelyfelismerés

▼ Az automatikus felvételi üzemmódok funkciói













Lehetővé teszi a fényképezést automatikus beállításokkal.

1. Állítsa az üzemmódtárcsát  (Intelligens autom.) állásba.
2. Fényképezzen az exponológombról.



■ Színhelyfelismerés

A Színhelyfelismerés [Intelligens autom.] üzemmódban működik. A funkció segítségével a fényképezőgép automatikusan felismeri a fényképezés körülményeit, és elkészíti a fényképet.



Színhelyfelismerés esetén a képernyőn megjelenített ikonok helye attól függ, hogy a fényképezőgép felismer-e egy színhelyt vagy körülményt. Ha a fényképezőgép felismer egy színhelyt, ilyen ikonok és egyéb jelzések jelennek meg az első sorban: , , , , , , , , , . Ha a fényképezőgép felismer egy körülményt, ilyen ikonok jelennek meg a második sorban: , , . A fényképezőgép felismerheti a színhelyt és a körülményt is, vagy csak az egyiket.





Megjegyzések

- A Színhelyfelismerés funkció nem működik, ha optikai zoomon kívüli zoom funkciót használ.
- Bizonyos esetekben előfordulhat, hogy a fényképezőgép nem ismeri fel ezeket a helyszíneket.
- Ha a környezet rezgései olyankor is átadódnak a fényképezőgépnek, amikor a fényképezőgép állványra van rögzítve, akkor előfordulhat, hogy az  (Állvány) körülményt nem ismeri fel a készülék.
- Egyes esetekben a zársebesség alacsony lesz, ha a fényképezőgép  (Állvány) és  (Éjszakai Jelenet) körülményt ismer fel egyszerre. Fényképezés közben tartsa mozdulatlanul a fényképezőgépet.

■ Az automatikus felvételi üzemmódok funkciói

[Kiváló automatikus] üzemmódban a fényképezőgép jobb minőségű képet készít, mint [Intelligens autom.] üzemmódban. A fényképezőgép a felismert színhely alapján több képet készít, utána a képekből összerak egy jobb minőségű képet (képek egymásra helyezése).

Az [Autom. Program] üzemmód lehetővé teszi a különféle felvételi beállítások módosítását, például a fehéregyensúly vagy az ISO beállítások módosítását.

FELV. ümód	Mikor kell használni
 (Intelligens autom.)	<ul style="list-style-type: none"> • Használja olyankor, ha azt szeretné, hogy a fényképezőgép automatikusan felismerje a fényképezés körülményeit, és folyamatosan fényképezzen.
 (Kiváló automatikus)	<ul style="list-style-type: none"> • Használja olyankor, amikor kedvezőtlen feltételek között fényképez, például rossz fényviszonyok között vagy ellenfényben. • Használja olyankor, amikor az  (Intelligens autom.) üzemmódban elérhetőnél jobb minőségű képet akar készíteni.
 (Autom. Program)	<ul style="list-style-type: none"> • Használja olyankor, amikor egyéni fényképezési beállításokkal, de automatikusan beállított expozícióval (zársebesség és rekesznyílás) szeretne fényképezni.

Megjegyzések

- [Intelligens autom.] üzemmódban előfordulhat, hogy rossz fényviszonyok között vagy ellenfényben

nem lesz tiszta a felvétel.

- [Kiváló automatikus] üzemmódban több idő kell egy kép rögzítéséhez, mert a fényképezőgép több képet helyez egymásra.

Kapcsolódó témakörök

[Bizonyos felvételi üzemmódokban nem elérhető funkciók](#)

[A fényképezés menü elemei bizonyos felvételi üzemmódokban nem érhetőek el](#)

[▲ Vissza a tetejére](#)

▶ Használat előtt

▶ Fényképezés

▶ Megtekintés

▶ A MENU elemek használata (Fényképezés)

▶ A MENU elemek használata (Megtekintés)

▶ A beállítások módosítása

▶ A képek megtekintése TV-n

▶ Használat a számítógéppel

▶ Nyomtatás

▶ Hibaelhárítás

▶ Óvintézkedések/A fényképezőgépről

[→ Tartalomlista](#)

Kiváló automatikus

A fényképezőgép a Színhelyfelismerés funkciót és a minőségi képtechnológiát kombinálva automatikusan készít felvételeket optimális beállításokkal.

A Színhelyfelismerés funkcióval kapcsolatos részleteket lásd: „Színhelyfelismerés”. [\[Részletek\]](#)

1. Állítsa az üzemmódtárcsát  (Kiváló automatikus) állásba.
2. Fényképezzen az exponálógombbal.
Ha kell, a fényképezőgép sorozatképet készít, és több képet egymásra helyez. A képek egymásra helyezésével a fényképezőgép egy olyan képet rögzít, amin kisebb a tárgy elmosódása és a képzaj.

 Mi a különbség a [Kiváló automatikus] üzemmód és az [Intelligens automatikus] üzemmód között?

[Kiváló automatikus] üzemmódban a fényképezőgép a felismert színhely alapján sorozatképet készít, utána a sorozatkép képeiből összerak egy jobb minőségű képet (képek egymásra helyezése).

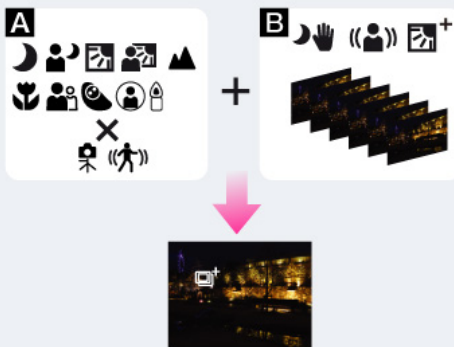

A képek egymásra helyezésével a fényképezőgép automatikusan korrigálja az ellenfényt, és csökkenti a képzajt, tehát jobb minőségű képet eredményez, mint az [Intelligens automatikus] üzemmód.



A : Színhelyfelismerés

-  Éjszakai Jelenet
-  Éjszakai portré
-  Ellenfény
-  Ellenfényű portré
-  Tájkép
-  Makró
-  Portré
-  Gyermek
-  Reflektor
-  Gyenge megvil.
-  Álvány
-  Mozgás

B : Képek egymásra helyezése

-  Kézben tartott Esti
-  Elmosódás csökkent.
-  HDR ellenfény-kompenzáció

- A fényképezőgép a felismert színhely alapján automatikusan kiválasztja az átfedési módot, és megjelenik az  (átfedés) ikon a képernyőn.

Megjegyzések

- Ha a fényképezőgép több képet helyez egymásra, akkor több idő kell egy kép rögzítéséhez.
- Kévs fénynél, például éjszakai képek készítésekor a [Vaku üzemmód] beállítást [Vaku ki] értékre állítva érhető el a képek egymásra helyezésével a legjobb eredmény.
- Ha a [Minőség] beállítása [RAW] vagy [RAW & JPEG], a fényképezőgép nem helyez több képet egymásra.

Kapcsolódó témakörök

[Bizonyos felvételi üzemmódokban nem elérhető funkciók](#)

A fényképezés menü elemei bizonyos felvételi üzemmódokban nem érhetők el

[▲ Vissza a tetejére](#)

▶ Használat előtt

▶ Fényképezés

▶ Megtekintés

▶ A MENU elemek használata
(Fényképezés)

▶ A MENU elemek használata
(Megtekintés)

▶ A beállítások módosítása

▶ A képek megtekintése TV-n

▶ Használat a számítógéppel

▶ Nyomtatás

▶ Hibaelhárítás

▶ Óvintézkedések/A
fényképezőgépről

→ [Tartalomlista](#)

Autom. Program

Lehetővé teszi a fényképezést az automatikusan beállított expozícióval (zársebesség és rekesznyílás). Különféle beállításokat is kiválaszthat a menü segítségével.

1. Állítsa az üzemmódtárcsát **P** (Autom. Program) állásba.
2. Fényképezzen az exponálógommbal.

Programkorrekció

Módosíthatja a rekesznyílás (F érték) és a zársebesség kombinációját a rögzített expozíció megtartása mellett, ha a vaku beállítása [Vaku ki].

1. Forgassa el a vezérlőtárcsát.
A képernyőn a **P** jelzés **P*** jelzésre változik, és a készülék programkorrekció fényképezési üzemmódra vált.
2. A vezérlőtárcsa elfordításával válassza ki a rekesznyílás (F érték) és a zársebesség kombinációját.
3. Fényképezzen az exponálógommbal.

Ha törölni akarja a programkorrekciót, a vezérlőtárcsa elfordításával jelenítse meg újra a **P** jelzést.



Megjegyzések

- A környezet fényerejének függvénye, hogy használható-e a programkorrekció funkció.
- Ha törölni akarja a beállítást, állítsa az üzemmódtárcsát **P**-től eltérő értékre, vagy kapcsolja ki a készüléket.
- Ha változik a fényerősség, a rekesznyílás (F érték) és a zársebesség is módosul, megtartva ugyanazt a korrekciós értéket.
- Ha a [Vaku üzemmód] beállítása módosul, a programkorrekció funkció törölődik.

Kapcsolódó témakörök

[Bizonyos felvételi üzemmódokban nem elérhető funkciók](#)

[A fényképezés menü elemei bizonyos felvételi üzemmódokban nem érhetők el](#)

▲ [Vissza a tetejére](#)

▶ Használat előtt

▶ Fényképezés

▶ Megtekintés

▶ A MENU elemek használata
(Fényképezés)

▶ A MENU elemek használata
(Megtekintés)

▶ A beállítások módosítása

▶ A képek megtekintése TV-n

▶ Használat a számítógéppel

▶ Nyomtatás

▶ Hibaelhárítás

▶ Óvintézkedések/A
fényképezőgépről

→ Tartalomlista

Rekesz elsőbbség

Lehetővé teszi a fókuszstartomány vagy a háttér-defokuszálás mértékének beállítását.

1. Állítsa az üzemmódtárcsát **A** (Rekesz elsőbbség) állásba.
2. A vezérlőtárcsa elforgatásával válassza ki a kívánt rekesznyílást (F értéket).



- A rekesznyílás (F érték) F1,8 és F11 között választható. (Ha a W/T (zoom) kart a T oldalra fordítja, a rekesznyílás (F érték) minimuma nő.)
- A zársebesség 1/2000 másodpercről automatikusan átáll 8 másodpercre.

3. Fényképezzen az exponálógombbal.

💡 A rekesznyílás vezérléséről

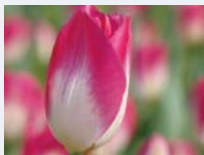

Minél kisebb a rekesznyílás (F érték), annál nagyobb az a nyílás, amely fényt enged a lencsére. A fókuszmélység nő, és csak a nagyon közeli tárgyra nem lehet fókuszálni. Ez megfelel például portrékhoz.



Minél nagyobb a rekeszérték (F érték), annál kisebb az a nyílás, amely fényt enged a lencsére. A lencséhez viszonylag közeli és a távoli tárgyak lesznek élesek. Ez megfelel például tájképekhez.

Megjegyzések

- Ha a beállítások megadása után sem megfelelő az expozíció, a képernyőn villognak a beállítási érték jelzések. Ilyen körülmények között lehet fényképezni, de ajánlott a vaku beállításainak ismételt megadása.
- A képernyőn megjelenő kép világossága eltérhet a rögzített kép tényleges világosságától.

Kapcsolódó témakörök

Bizonyos felvételi üzemmódokban nem elérhető funkciók

A fényképezés menü elemei bizonyos felvételi üzemmódokban nem érhetőek el

▲ Vissza a tetejére

▶ Használat előtt

▶ Fényképezés

▶ Megtekintés

▶ A MENU elemek használata
(Fényképezés)

▶ A MENU elemek használata
(Megtekintés)

▶ A beállítások módosítása

▶ A képek megtekintése TV-n

▶ Használat a számítógéppel

▶ Nyomatás

▶ Hibaelhárítás

▶ Óvintézkedések/A
fényképezőgépről

→ Tartalomlista

Zárseb elsőbség

A zársebesség manuális beállítása után fényképezhet.

1. Állítsa az üzemmódtárcsát **S** (Zárseb elsőbség) állásba.
2. A vezérlőtárcsa elforgatásával válassza ki a kívánt zársebesség értéket.



- A zársebesség 1/2000 másodperc és 30 másodperc között választható.
3. Fényképezzen az exponológommbal.

A zársebességről



Nagy zársebesség esetén a mozgó tárgyak, például a futó emberek, az autók vagy a fröccsenő víz állni látszanak.



Kisebb zársebesség esetén a folyók folyásához hasonlóan látható lesz a mozgó tárgyak útvonala. Így a mozgást természetesebben megőrökítő képek készíthetők.

Megjegyzések

- Nagy zársebesség esetén előfordulhat, hogy vakuhasználat mellett is kevés a vaku fénye.
- Ha a beállítások megadása után sem megfelelő az expozíció, a képernyőn villognak a beállítási érték jelzések. Ilyen körülmények között lehet fényképezni, de ajánlott a vaku beállításainak ismételt megadása.
- Ha a zársebesség 0,4 másodperc vagy hosszabb, a zársebesség értéke mögött [] látható, például 0,4".
- Ha a zársebességet alacsonyabbra állítja be, a remegés hatásainak megelőzésére állvány használata javasolt.
- Kis zársebesség esetén az adatok feldolgozása tovább tart.

Kapcsolódó témakörök

Bizonyos felvételi üzemmódokban nem elérhető funkciók

A fényképezés menü elemei bizonyos felvételi üzemmódokban nem érhetők el

▲ Vissza a tetejére

▶ Használat előtt

▶ Fényképezés

▶ Megtekintés

▶ A MENU elemek használata (Fényképezés)

▶ A MENU elemek használata (Megtekintés)

▶ A beállítások módosítása

▶ A képek megtekintése TV-n

▶ Használat a számítógéppel

▶ Nyomatás

▶ Hibaelhárítás

▶ Óvintézkedések/A fényképezőgépről

[→ Tartalomlista](#)

Kézi expozíció

▼ BULB

Lehet tetszőleges expozíciós beállításokat is használni, kézzel megadott zársebességgel és rekesznyílással.

1. Állítsa az üzemmódtárcsát **M** (Kézi expozíció) állásba.
2. Nyomja meg a ▼ gombot a vezérlőtárcsán, és válassza ki a zársebességet és a rekesznyílást (F érték).
 - A vezérlőtárcsa közepének minden megnyomására módosul a beállítandó elem.
3. A vezérlőtárcsa elforgatásával válassza ki a kívánt értéket.

Vezérlőtárcsa	Funkció
▼	Elemek mozgatása
]	Zársebesség vagy rekesznyílás (F érték) beállítások

- Válasszon zársebességet 1/2000 másodperc és 30 másodperc között. [BULB] üzemmódban is fényképezhet.
- Ha a zoom teljesen a W oldalra van állítva, akkor F1,8 vagy F11 rekesznyílás választható. Ha a zoom teljesen a T oldalra van állítva, akkor F4,9 vagy F11 rekesznyílás választható.
- 4. A kép elkészítéséhez nyomja meg az exponálógombot.

☞ A zársebesség és a rekesznyílás (F érték) beállítása

A beállított érték és a fényképezőgép által meghatározott helyes expozíciós beállítások közötti különbség egy kézi fénymérés értéként (MM) jelenik meg a képernyőn.



A: Zársebesség érték

B: Rekesznyílás érték

C: Kézi fénymérés (MM)

- Ha az expozíciós értéket a + irányba módosítja, a képek világosabbá válnak; ha a – irányba módosítja, a képek sötétebbé válnak. A „0” a fényképezőgép által meghatározott helyes expozíciót jelzi.
- Ha a zársebesség 0,4 másodperc vagy hosszabb, a zársebesség értéke mögött [] látható, például 0,4”.
- Ha a zársebességet alacsonyabbra állítja be, a remegés hatásainak megelőzésére állvány használata javasolt.
- Kis zársebesség esetén az adatok feldolgozása tovább tart.

Megjegyzések

- [ISO AUTO] nem választható az [ISO] beállítás értékeként [Kézi expozíció] üzemmódban.
- Ha a beállítások megadása után sem megfelelő az expozíció, a képernyőn villognak a beállítási érték jelzések. Ilyen körülmények között lehet fényképezni, de ajánlott az expozíció újbóli beállítása.

BULB

A hosszú expozíció szellemképes felvételt eredményezhet. A [BULB] megfelelő fénycsíkok, például tűzijáték fényképezéséhez.

1. Állítsa az üzemmódtárcsát **M** (Kézi expozíció) állásba.
2. A zársebesség kiválasztásához nyomja meg a ▼ gombot a vezérlőtárcsán.
3. A vezérlőtárcsát forgassa az óramutató járásával ellentétes irányba, hogy megjelenjen a [BULB] jelzés.



4. A fókusz beállításához nyomja meg félig az exponálógombot.
5. Nyomja félig le, és tartsa lenyomva az exponálógombot a fényképezés időtartamára. A zár addig marad nyitva, ameddig az exponálógomb lenyomva marad.

Megjegyzések

- Mivel kis zársebesség esetén a fényképezőgép beremegése gyakrabban előfordul, állvány használata ajánlott.
- Minél hosszabb az expozíciós idő, annál feltűnőbb a képen a zaj.
- Fényképezés után a zajcsökkentés (Hosszú exp.z.cs) feldolgozása annyi ideig tart, ameddig a zár nyitva volt. A zajcsökkentés feldolgozása közben nem készíthet újabb felvételeket.
- Ha aktív a [Mosoly exponálás] vagy az [Auto. HDR] funkció, a zársebességet nem lehet [BULB] értékre állítani.
- Ha a [Mosoly exponálás] vagy az [Auto. HDR] funkció használata esetén a zársebesség beállítása [BULB], a zársebességet a készülék ideiglenesen 30 másodpercre állítja be.

Kapcsolódó témakörök

[Bizonyos felvételi üzemmódokban nem elérhető funkciók](#)

[A fényképezés menü elemei bizonyos felvételi üzemmódokban nem érhetőek el](#)

[▲ Vissza a tetejére](#)

▶ Használat előtt

▶ Fényképezés

▶ Megtekintés

▶ A MENU elemek használata
(Fényképezés)▶ A MENU elemek használata
(Megtekintés)

▶ A beállítások módosítása

▶ A képek megtekintése TV-n

▶ Használat a számítógéppel

▶ Nyomtatás

▶ Hibaelhárítás

▶ Óvintézkedések/A
fényképezőgépről[→ Tartalomlista](#)

Memória behívás

Lehetővé teszi a fényképezést a gyakran használt üzemmódok vagy a korábban megadott fényképezőgép-beállítások előhívásával.

1. Állítsa az üzemmódtárcsát **MR** (Memória behívás) állásba.
2. Nyomja meg a vezérlőtárcsán a ◀ / ▶ gombot, vagy vezérlőtárcsa forgatásával válassza ki a kívánt számot → ●
 - Ha más értéket szeretne kijelölni, nyomja meg a MENU gombot, és jelölje ki a kívánt értéket.

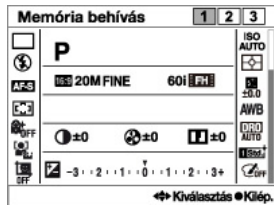

Megjegyzések

- A fényképezési beállításokat a [Memória] alatt lehet előre eltárolni. [\[Részletek\]](#)
- Ha a fényképezési beállítások megadása után válik aktívá a **MR** (Memória behívás), akkor a tárolt beállítások élveznek elsőbbséget, és az eredeti beállítások érvénytelenné válhatnak. Fényképezés előtt ellenőrizze a képernyőn látható jelzéseket.

Kapcsolódó témakörök

[Memória](#)

[Memória behívás](#)

[Bizonyos felvételi üzemmódokban nem elérhető funkciók](#)

[A fényképezés menü elemei bizonyos felvételi üzemmódokban nem érhetőek el](#)



[▲ Vissza a tetejére](#)





- ▶ Használat előtt
- ▶ Fényképezés
- ▶ Megtekintés
- ▶ A MENU elemek használata (Fényképezés)
- ▶ A MENU elemek használata (Megtekintés)
- ▶ A beállítások módosítása
- ▶ A képek megtekintése TV-n
- ▶ Használat a számítógéppel
- ▶ Nyomtatás
- ▶ Hibaelhárítás
- ▶ Óvintézkedések/A fényképezőgépről

[→ Tartalomlista](#)

Mozgókép

Mozgóképfelvétel közben be lehet állítani a zársebességet és a rekesznyílás értékét.

1. Állítsa az üzemmódtárcsát  (Mozgóképfelvétel) állásba.
2. Válassza ki a kívánt üzemmódot →  a vezérlőtárcsával.
 - Ha az [Üzemmód-tárcsa súgó] beállítása [Ki], akkor nem jelenik meg az üzemmódválasztó képernyő.
 - Ha más üzemmódot szeretne kijelölni, nyomja meg a MENU gombot, és jelölje ki a kívánt üzemmódot.

	(Autom. Program)	A fényképezőgép automatikusan beállítja az expozíciót (a zársebességet és a rekesznyílás értékét), de a felhasználó más beállításokat is megadhat, és a beállítások megmaradnak.
	(Rekesz elsőbbtség)	Kézzel állítja be a rekesznyílás értékét.
	(Zárseb elsőbbtség)	Kézzel állítja be a zársebességet.
	(Kézi expozíció)	Kézzel állítja be az expozíciót (a zársebesség és a rekesznyílás értékét).

Kapcsolódó témakörök

Bizonyos felvételi üzemmódokban nem elérhető funkciók

A fényképezés menü elemei bizonyos felvételi üzemmódokban nem érhetőek el

[▲ Vissza a tetejére](#)

▶ Használat előtt
▶ Fényképezés
▶ Megtekintés
▶ A MENU elemek használata (Fényképezés)
▶ A MENU elemek használata (Megtekintés)
▶ A beállítások módosítása
▶ A képek megtekintése TV-n
▶ Használat a számítógéppel
▶ Nyomatás
▶ Hibaelhárítás
▶ Óvintézkedések/A fényképezőgépről

[→ Tartalomlista](#)

Felvétel pásztázással

Lehetővé teszi panorámakép készítését különálló képek összeillesztésével.



1. Állítsa az üzemmódtárcsát  (Felvétel pásztázással) állásba.
2. Irányítsa a fényképezőgépet a kívánt tárgy szélére, és nyomja le teljesen az exponálógombot.



A: Ez a rész nem lesz rajta a felvételen.

3. Mozdassa oldalra a fényképezőgépet a segédlet (B) végéig, követe a képernyőn látható jelzést.

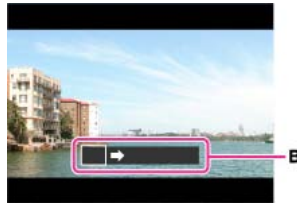

💡 Tippek panorámaképek készítéséhez

Mozdassa a fényképezőgépet állandó sebességgel egy ív mentén a képernyőn jelzett irányban. A mozdulatlan tárgyak alkalmasabbak panorámaképek készítésére, mint a mozgó tárgyak. A lehető legkisebb legyen a sugár.

Függőleges irány

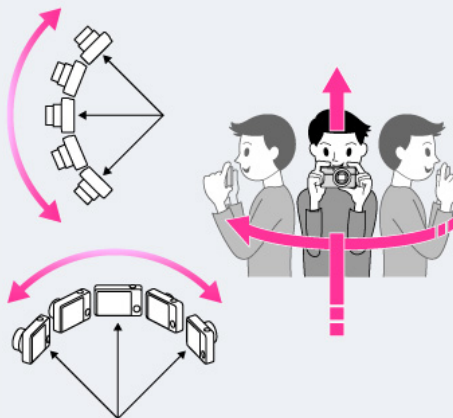

Vízszintes irány

- Először nyomja meg félig az exponálógombot rögzítve a fókuszt, az expozíciót és a fehéregyensúlyt. Ezután nyomja le teljesen az exponálógombot, és pásztázzon a fényképezőgéppel, vagy fordítsa el.
- Ha egy nagyon változatos alakzat vagy színhely esik valamelyik képernyő szélére, akkor

előfordulhat, hogy nem sikerül a kép összeállítása. Ilyen esetben úgy tervezze meg az összeállítást, hogy ez a rész a kép közepére kerüljön, és ismétlje meg a fényképezést.

Megjegyzések

- Ha nem tudja a megadott időn belül a céltárgyat a képekkel teljesen lefedni, akkor az összeillesztett képen egy szürke terület jelenik meg. Ilyen esetben a fényképezőgép gyorsabb mozgásával lehet teljes panorámaképet készíteni.
- Mivel a készülék több különálló képet illeszt össze, az összeillesztéseknél a kép nem lesz folytonos.
- Ha a meglévő panorámafelvétel teljes szöge és a befogott AE/AF szöge nagyon eltér fényességben, színben és fókuszban, a felvétel nem lesz sikeres. Ilyenkor változtasson az AE/AF rögzítéssel befogott képen, és készítsen új felvételt.
- Nem készíthető panorámakép az alábbi helyzetekben:
 - A fényképezőgép túl gyorsan vagy lassan pásztázott.
 - Túl nagy a fényképezőgép remegése.

Kapcsolódó témakörök

[Panorámaképek megjelenítése görgetéssel](#)

[Panoráma: Képméret](#)

[Panoráma: Irány](#)

[Bizonyos felvételi üzemmódokban nem elérhető funkciók](#)

[A fényképezés menü elemei bizonyos felvételi üzemmódokban nem érhetők el](#)

[▲ Vissza a tetejére](#)













- ▶ Használat előtt
- ▶ Fényképezés
- ▶ Megtekintés
- ▶ A MENU elemek használata (Fényképezés)
- ▶ A MENU elemek használata (Megtekintés)
- ▶ A beállítások módosítása
- ▶ A képek megtekintése TV-n
- ▶ Használat a számítógéppel
- ▶ Nyomtatás
- ▶ Hibaelhárítás
- ▶ Óvintézkedések/A fényképezőgépről













→ Tartalomlista

Jelenet



Lehetővé teszi a fényképezést a helyszíntől függő előzetes beállításokkal.

1. Állítsa az üzemmódtárcsát **SCN** (Jelenet) állásba.
2. Válassza ki a kívánt üzemmódot → ● a vezérlőtárcsával.
 - Ha az [Üzemmód-tárcsa súgój] beállítása [Ki], akkor nem jelenik meg az üzemmódválasztó képernyő.
 - Ha másik [Jelenet] üzemmódot szeretne kijelölni, válassza a következőket: MENU →  5 → [Jelenet].

 (Portré)	<p>Lehetővé teszi, hogy a felvételen homályos legyen háttér, és éles a tárgy. Finoman kiemeli a bőr színárnyalatait.</p> 
 (Elmosódás csökkent.)	<p>A tárgy elmosódását csökkentő funkcióval beltéri felvételek készíthetők vaku használata nélkül.</p> 
 (Sportesemény)	<p>Lehetővé teszi a mozgó tárgy nagy zársebességgel történő fényképezését, amittől a tárgy a felvételen nyugvónak látszik. A fényképezőgép az exponológomb nyomva tartásának ideje alatt folyamatosan képeket készít.</p> 
 (Kisállat)	<p>Lehetővé teszi kisállatok fényképezését a lehető legjobb beállításokkal.</p> 
 (Gasztronómia)	<p>Lehetővé teszi az ételek étvágygerjesztő, élénk színekkel történő fényképezését.</p> 
 (Makró)	<p>Lehetővé teszi, hogy közelről fényképezzen virágot vagy más apró tárgyat.</p> 
	<p>Lehetővé teszi a teljes látvány megörökítését éles fókusszal, élénk színekkel.</p>

 (Tájkép)	
 (Naplemente)	<p>Lehetővé teszi a naplemente vagy a napkelte szép vörösese színeinek tökéletes megörökítését.</p> 
 (Éjszakai Jelenet)	<p>Lehetővé teszi éjszakai képek készítését úgy, hogy közben megmarad az éjszakai hangulat.</p> 
 (Kézben tartott Esti)	<p>Ezzel az üzemmóddal állvány nélkül készíthet éjszakai képeket kis képzajjal. A készülék sorozatképeket készít, és képjavító eljárással csökkenti a tárgy elmosódását, a fényképezőgép beremegését és a képzajt.</p> 
 (Éjszakai portré)	<p>Lehetővé teszi az éles képek készítését éjszakai háttér előtt álló személyekről.</p> 
 (Tűzijáték)	<p>Használatával a tűzijátékot teljes ragyogásában rögzítheti.</p> 
 (Nagyérzékenység)	<p>Lehetővé teszi, hogy az életlenséget csökkentve vaku nélkül fényképezzen rossz fényviszonyok között is.</p> 

Megjegyzések

- Ha  (Éjszakai Jelenet),  (Éjszakai portré) vagy  (Tűzijáték) üzemmódban készít felvételeket, a zárssebesség kisebb lehet, a képek elmosódhatnak. Az elmosódás megelőzésére állvány használata javasolt.

Kapcsolódó témakörök

Bizonyos felvételi üzemmódokban nem elérhető funkciók

A fényképezés menü elemei bizonyos felvételi üzemmódokban nem érhetőek el

[▲ Vissza a tetejére](#)

- ▶ Használat előtt
- ▶ Fényképezés
- ▶ Megtekintés
- ▶ A MENU elemek használata (Fényképezés)
- ▶ A MENU elemek használata (Megtekintés)
- ▶ A beállítások módosítása
- ▶ A képek megtekintése TV-n
- ▶ Használat a számítógéppel
- ▶ Nyomtatás
- ▶ Hibaelhárítás
- ▶ Óvintézkedések/A fényképezőgépről

→ [Tartalomlista](#)

Bizonyos felvételi üzemmódokban nem elérhető funkciók

▼ A felvételi üzemmódokban használható funkciók

▼ A [Jelenet] üzemmódban használható funkciók

Az alábbi táblázatban pipával jelöltük azokat a funkciókat, amelyek módosíthatók, a — jel pedig azokat a funkciókat jelöli, amelyek nem módosíthatók. Az [Vaku üzemmód] és a [Képtovább.mód] alatt látható ikonok a választható üzemmódokat jelzik.

A lenti táblázat azt mutatja, hogy mikor maradnak az egyes beállítások változatlanok, illetve mikor módosulhatnak a lenti fényképezési üzemmódok eltérőlése és MR (Memória behívás)-ban történő előhívása esetén.



▶ A felvételi üzemmódokban használható funkciók

	Vaku üzemmód	Mosoly-/Arcfelism.	Követő-fókusz	Képtovább.mód	Expoz. kompoz.	Kreatív fényképkezelés
(Intelligens autom.)		✓	✓		—	✓
(Kiváló automatikus)		✓	✓		—	✓
P (Autom. Program)		✓	✓	✓	✓	—
A (Rekesz elsőbbség)		✓	✓	✓	✓	—
S (Zárseb elsőbbség)		✓	✓	✓	✓	—
M (Kézi expozíció)		✓	✓	✓	—	—
(Mozgóképek)		✓	✓	—	✓	—
(Felvétel páztázással)		—	—		✓	—

* Az expozíciós értéktartomány -2,0EV és +2,0EV közé esik.

▶ A [Jelenet] üzemmódban használható funkciók

	Vaku üzemmód	Mosoly-/Arcfelism.	Követő-fókusz	Képtovább.mód	Expoz. kompoz.
(Portré)		✓	✓		—
(Elmosódás csökkent.)		✓	—		—
(Sportesemény)		✓	✓		—
(Kisállat)		✓	✓		—
(Gasztrónia)		✓	✓		—
(Makró)		✓	✓		—
(Tájkép)		✓	✓		—
(Naplemente)		✓	✓		—
(Éjszakai Jelenet)		✓	✓		—
(Kézben tartott Esti)		✓	—		—

 (Éjszakai portré)		✓	✓		—
 (Tűzijáték)		—	—	<input type="checkbox"/>  	—
 (Nagyérzékenység)		✓	✓	<input type="checkbox"/>    	—

* A mosolyexponálás nem választható.

[▲ Vissza a tetejére](#)

▶ Használat előtt

▶ Fényképezés

▶ Megtekintés

▶ A MENU elemek használata
(Fényképezés)▶ A MENU elemek használata
(Megtekintés)

▶ A beállítások módosítása

▶ A képek megtekintése TV-n

▶ Használat a számítógéppel

▶ Nyomtatás

▶ Hibaelhárítás

▶ Óvintézkedések/A
fényképezőgépről[→ Tartalomlista](#)

Követőfókusz

A fényképezőgép követi a tárgyat, és automatikusan beállítja hozzá a fókuszot, akkor is, ha a tárgy mozog.

1. Nyomja meg a ● gombot a vezérlőtárcsán.
Megjelenik a célkeret.



2. Vigye a célkeretet a befókuszálandó tárgyra, és nyomja meg a ● gombot.
Megkezdődik a követés.
3. A kép elkészítéséhez nyomja meg az exponálógombot.
4. Ha fényképezés előtt le akarja állítani a követőfókusz funkciót, nyomja meg újra a ● gombot.

👁 Arc követése

Ha aktivált arcfelismerés funkció esetén használja a követőfókusz funkciót, kiválaszthat egy elsőbbséget élvező arcot, és azt az arcot regisztrálhatja a fényképezőgéppel. Ha a regisztrált arc eltűnik a képernyőről, de később újra megjelenik rajta, akkor a fényképezőgép ismét arra fókuszál.

- Ha egy arcot regisztrál a fényképezőgép memóriájába, majd használja a Mosolyexponálás funkciót, a fényképezőgép csak annak az arcnak a mosolyát keresi.
- Arc követésekor a készülék a tárgy testét követi, ha a tárgy arca nem látható a képernyőn. A [Tárgyköv. arcelőválaszt.] beállítással adhatja meg, hogy elsőbbséget élvezzen-e egy követett arc. [\[Részletek\]](#)

Megjegyzések

- A követőfókusz nem érhető el az alábbi helyzetekben:
 - Az optikai zoomon kívüli zoom funkciók használata esetén
 - Ha a [Fókusz mód] beállítása [Kézi fókusz]
 - Ha a [Autofókusz terület] beállítása [Rugalm. pontsz]
- A készülék automatikusan leállítja a követőfókusz funkciót, ha a tárgy eltűnik a képernyőről, vagy nem sikerül követni. Ha azonban a követőfókusz célja egy konkrét arc, a fényképezőgép akkor is tovább követi azt az arcot, ha az eltűnik a képernyőről.

Kapcsolódó témakörök

[Mosoly-/Arcfelism.](#)

[Tárgyköv. arcelőválaszt.](#)

[Bizonyos felvételi üzemmódokban nem elérhető funkciók](#)

[▲ Vissza a tetejére](#)

- ▶ Használat előtt
- ▶ **Fényképezés**
- ▶ Megtekintés
- ▶ A MENU elemek használata (Fényképezés)
- ▶ A MENU elemek használata (Megtekintés)
- ▶ A beállítások módosítása
- ▶ A képek megtekintése TV-n
- ▶ Használat a számítógéppel
- ▶ Nyomtatás
- ▶ Hibaelhárítás
- ▶ Óvintézkedések/A fényképezőgépről







→ [Tartalomlista](#)

DISP (Tartalom megjelenít.)

▼ A hisztogram megjelenítése

1. Nyomja meg a **DISP** (Tartalom megjelenít.) gombot a vezérlőtárcsán, majd válassza a kívánt üzemmódot.
 - A választható üzemmódok beállítása: MENU →  1 → [DISP Gomb (Kijelző)].

Fényképezés üzemmódban

Grafikus megj.	<p>Alapvető fényképezési információkat jelenít meg. Grafikusan jeleníti meg a zársebességet és a rekesznyílás értékét.</p> 
Alapinf. Megjel.	<p>Felvételi információkat jelenít meg.</p> 
Nincs inform.	<p>Nem jelenít meg felvételi információkat.</p> 
Szint	<p>Megjelenít egy jelzőt, amely mutatja, hogy a fényképezőgép mekkora szögben dől balra vagy jobbra. Ha a fényképezőgép vízszintes, a jelző zöld színnel jelenik meg.</p> 
Hisztogram	<p>Grafikusan mutatja a fényerő eloszlását (hisztogram). Az üzemmód beállítása: MENU →  1 → [DISP Gomb (Kijelző)] → [Hisztogram].</p> 

Lejátszás üzemmódban

Inf. megjelen.	<p>Felvételi információkat jelenít meg.</p> 
----------------	---

Hisztogram	<p>Megjeleníti a hisztogram és felvételi információkat.</p> 
Nincs inform.	<p>Nem jelenít meg felvételi információkat.</p> 

Grafikus megjelenítés

A grafikus megjelenítés grafikusán mutatja a képen a zársebességet és a rekesznyílás értékét, könnyen áttekinthetővé téve ezzel az expozíciós rendszert. A zársebesség és a rekesznyílás értékeknek jelzősávjá az aktuális értékeket mutatja.

A: Zársebesség

B: Rekesznyílás érték



A hisztogram megjelenítése

A hisztogram a kép világosságát ábrázoló grafikon. A grafikus kijelzőn nyomon követhető a kép fényviszonyai: ha a jobb oldalon áll (A), akkor a kép világos, ha a bal oldalon (B), akkor sötét.



1. Válassza: MENU →  1 → [DISP Gomb (Kijelző)].
2. Válassza a [Hisztogram] lehetőséget, majd nyomja meg a MENU gombot.
3. A hisztogram megjelenítéséhez nyomja meg többször a **DISP** (Tartalom megjelenít.) gombot fényképezési üzemmódban.

Megjegyzések

- A hisztogram egyképes lejátszás közben is megjelenik, de az expozíció nem módosítható.
- A hisztogram nem jelenik meg a következő esetekben:
 - Mozgóképek felvétele/lejátszása közben
 - Fényképezés [Felvétel pásztázással] üzemmódban vagy panorámaképek megtekintése
- A fényképezés és a lejátszás közben megjelenített hisztogram között nagy különbség jelentkezik, ha:
 - A vaku villan.
 - A zársebesség kicsi vagy nagy.
- Előfordulhat, hogy a más fényképezőgéppel felvett képek esetében a hisztogram nem jelenik meg.

Kapcsolódó témakörök

[DISP Gomb \(Kijelző\)](#)

[▲ Vissza a tetejére](#)

▶ Használat előtt

▶ Fényképezés

▶ Megtekintés

▶ A MENU elemek használata (Fényképezés)

▶ A MENU elemek használata (Megtekintés)

▶ A beállítások módosítása

▶ A képek megtekintése TV-n

▶ Használat a számítógéppel

▶ Nyomtatás

▶ Hibaelhárítás

▶ Óvintézkedések/A fényképezőgépről

→ [Tartalomlista](#)

Vaku üzemmód

A [Vaku üzemmód] a MENU használatával is módosítható.

1. Nyomja meg a (Vaku üzemmód) gombot a vezérlőtárcsán.
2. Válassza ki a kívánt üzemmódot a vezérlőtárcsával.

	(Vaku ki)	A vaku nem működik.
	(Autom. Vaku)	Gyenge vagy ellenfényben a vaku automatikusan működésbe lép.
	(Derítő vaku)	A vaku mindig működik.
	(Lassú szinkron)	A vaku mindig működik. Sötét helyen a zársebesség lassú, hogy a vaku hatótávolságán kívül eső háttérrel is tisztán felvegye.
	(Hátsó szinkron)	A zár minden kioldásakor a vaku működésbe lép, mielőtt az expozíció megtörténne. A hátsó szinkronnal történő fényképezés lehetővé teszi, hogy természetes képet készítsen egy mozgó tárgy, például egy autó vagy egy elhaladó ember mozgásáról.

Ha a „Fehér, kör alakú foltok” jelennek meg a vakuval készített fényképeken. Ezeket a foltokat a lencse közelében szálló részecskék (por, pollen stb.) okozzák. A fényképezőgép vakuja kiemeli őket, melyek így fehér, kör alakú foltokként jelennek meg.



Hogyan csökkenthetők a „fehér, kör alakú foltok”?

- Világítsa meg a helyiséget, és vaku nélkül fényképezze le az alanyt.
- Válassza az (Elmosódás csökkent.) vagy a (Nagyérzékenység) üzemmódot a [Jelenet] képernyőn. ([Vaku kij] automatikusan kiválasztva.)

Megjegyzések

- A vaku kétszer villan. Az első villanás a fény mennyiségét állítja be.
- A vaku töltése közben a jelzés villog. A feltöltés befejezése után az ikon kijelzése villogóról folyamatosan láthatóra vált.
- A vaku használatkor automatikusan kiugrik. Ne takarja le a vakut az ujjával!
- A vaku nem használható, ha a [Képtovább.mód] beállítása [Önkioldó (folyt.)] vagy [Belövés: Folyam.]
- Ha a zoom a W oldalra van állítva, akkor vakuval történő fényképezéskor – a felvételi körülményektől függően – a lencse árnyéka megjelenhet a képernyőn. Ilyen esetben tartson nagyobb távolságot a tárgytól, vagy állítsa a zoomot a T oldalra, és készítsen vakuval új felvételt.

Kapcsolódó témakörök

[Vaku üzemmód](#)

[Bizonyos felvételi üzemmódokban nem elérhető funkciók](#)

[▲ Vissza a tetejére](#)

▶ Használat előtt

▶ Fényképezés

▶ Megtekintés

▶ A MENU elemek használata
(Fényképezés)

▶ A MENU elemek használata
(Megtekintés)

▶ A beállítások módosítása

▶ A képek megtekintése TV-n

▶ Használat a számítógéppel

▶ Nyomtatás

▶ Hibaelhárítás

▶ Óvintézkedések/A
fényképezőgépről

→ [Tartalomlista](#)

Expoz.kompoz.

Az expozíciót manuálisan 1/3 EV lépésekben állíthatja be -3,0 EV és +3,0 EV között.

1. Nyomja meg az  (Expoz.kompoz.) gombot a vezérlőtárcsán.
2. Válassza ki a kívánt értéket a vezérlőtárcsával.

 Az expozíció beállítása a még szebb képekért



A: Túlexponálás (túl sok fény)

B: Helyes exponálás

C: Alulexponálás (túl kevés fény)

- Ha az elkészített kép túlexponált, az [Expoz.kompoz.] sávon vigye a csúszkát a mínusz oldal felé.
- Ha az elkészített kép alulexponált, az [Expoz.kompoz.] sávon vigye a csúszkát a plusz oldal felé.

Megjegyzések

- Ha a fényképezett tárgy különösen világos vagy sötét helyen van, illetve vakut használ, előfordulhat, hogy az expozíció-korrekciónak nem hatékony.

Kapcsolódó témakörök

[Bizonyos felvételi üzemmódokban nem elérhető funkciók](#)

[▲ Vissza a tetejére](#)

▶ Használat előtt

▶ Fényképezés

▶ Megtekintés

▶ A MENU elemek használata
(Fényképezés)▶ A MENU elemek használata
(Megtekintés)

▶ A beállítások módosítása

▶ A képek megtekintése TV-n

▶ Használat a számítógéppel



▶ Nyomatás



▶ Hibaelhárítás





▶ Óvintézkedések/A
fényképezőgépről[→ Tartalomlista](#)







Kreatív fényképezés

[Kreatív fényképezés] üzemmódban a képernyő különleges kijelzésének köszönhetően a fényképezőgépet ösztönösen lehet használni.

Ha a beállított fényképezési üzemmód  (Intelligens autom.) vagy  (Kiváló automatikus), akkor könnyen módosíthatók a beállítások, és egyszerűen készíthetők képek.

1. Állítsa az üzemmódtárcsát  (Intelligens autom.) vagy  (Kiváló automatikus) állásba.
2. Nyomja meg a  (Kreatív fényképezés) gombot a vezérlőtárcsán.
3. Válassza ki a kívánt elemet a vezérlőtárcsával.

 (Háttér defókuszál.)	Beállítja a háttér-defókuszálás intenzitását.
 (Fényerő)	Beállítja a fényerősséget.
 (Szín)	Beállítja a színeket.
 (Élénkség)	Beállítja a kép színeinek élénkségét.
 (Kép effektus)	Különleges mintázatú fényképeket készíthet a kívánt hatással.

4. Módosítsa a beállításokat a vezérlőtárcsa segítségével.
 - A 3. és a 4. lépés ismétlésével bizonyos beállításokat kombinálni lehet.
 - A megváltozott beállítások alapértelmezett értékekre való visszaállításához nyomja meg a  (Beépített sűgő) gombot.  (Háttér defókuszál.),  (Fényerő),  (Szín) és  (Élénkség) beállítása: [AUTO];  (Kép effektus) beállítása: .
5. Fényképezéskor: Fényképezzen az exponálógombbal.
Mozgóképek készítésekor: A felvétel indításához nyomja le a MOVIE gombot.

Megjegyzések

- Ha [Kreatív fényképezés] üzemmódban rögzít mozgóképet, a felvétel közben csak a [Háttér defókuszál.] lehetőség választható.
- Ha a fényképezőgép üzemmódját [Intelligens autom.] üzemmódra vagy [Kiváló automatikus] üzemmódra állítja, vagy kikapcsolja a fényképezőgépet, a módosított beállítások visszaállnak az alapértelmezett értékekre.
- Ha [Kiváló automatikus] üzemmódban aktiválja a [Kreatív fényképezés] funkciót, a képek egymásra helyezése le lesz tiltva.

Kapcsolódó témakörök

[Kép effektus](#)

[Bizonyos felvételi üzemmódokban nem elérhető funkciók](#)

[▲ Vissza a tetejére](#)

▶ Használat előtt

▶ Fényképezés

▶ Megtekintés

▶ A MENU elemek használata (Fényképezés)

▶ A MENU elemek használata (Megtekintés)

▶ A beállítások módosítása

▶ A képek megtekintése TV-n

▶ Használat a számítógéppel

▶ Nyomtatás

▶ Hibaelhárítás

▶ Óvintézkedések/A fényképezőgépről

→ Tartalomlista

Képtovább.mód

▼ Automatikus fényképezés az önarckép önkkioldóval

Beállíthatja a képtovábbítási módot (például folyamatos, önkkioldó vagy expozíció-eltolás). A [Képtovább.mód] a MENU-ből is kiválasztható.

1. Nyomja meg a (Képtovább.mód) gombot a vezérlőtárcsával.
2. Válassza ki a kívánt üzemmódot a vezérlőtárcsával.
 - Ha a választott üzemmódnak van ilyen opciója, a részletes beállítások a ◀ / ▶ gombokkal adhatók meg.

<input checked="" type="checkbox"/> (Egyszeri Felvétel)	A fényképezőgép egyetlen képet készít az önkkioldó használata nélkül.
(Folyamatos Felvétel)	A fényképezőgép az exponálógomb nyomva tartásának ideje alatt folyamatosan képeket készít.
(F.tov.zárs.elöv)	Az exponálógombot lenyomva és lent tartva gyorsan egymás után, folyamatosan készít képeket. Az első kép fókusz és a világosság beállításai lesznek érvényesek az összes utána következő képre.
(Önkkioldó)	Beállítja az önkkioldót 10 vagy 2 másodperces késleltetésre. Az exponálógomb megnyomásakor az önkkioldó jelző villogni kezd, és csipogás hallható, míg a felvétel el nem készül. A visszavonáshoz nyomja meg ismét a gombot.
(Önarckép)	Az önkkioldót Önarckép-önkkioldó módba állítja. Amikor a fényképezőgép érzékeli a megadott számú arcot, sípolás hallható, majd 2 másodperc múlva a zár kiold.
(Önkkioldó (folyt.))	A fényképezőgép az exponálógomb megnyomása után 10 másodperccel képeket készít sorozatban egymás után. Válassza ki, hogy három vagy öt képkockát kíván rögzíteni.
(Belövés: Folyam.)	A fényképezőgép három képet készít, mindegyik képre más világossági beállításokat alkalmazva. Beállíthatja az expozíciós eltérést (lépésköz) értékét.
(BRK WB (FE) belövés)	A fényképezőgép három képet készít, mindegyik képre más világossági beállításokat alkalmazva a kiválasztott fehéregyensúly, színhőmérséklet és színszűrő beállításoknak megfelelően. Kiválaszthatja az expozíciós eltérést (lépésköz) értékét: [Lo] vagy [Hi].

💡 Típek az elmosódottság megelőzésére

Ha a karja vagy a teste megmozdul a fényképezőgép tartása és az exponálógomb megnyomása közben, akkor a fényképezőgép remegni fog.

A fényképezőgép beremegése gyakran előfordul olyan gyenge fény vagy kis zársebesség mellett, ami például az (Éjszakai portré) vagy (Éjszakai Jelenet) üzemmódban jelentkezik.



A fényképezőgép remegésének csökkentése érdekében fényképezzen 2 másodperces késleltetésű időzítéssel, és az exponálógomb megnyomása után szorítsa magához a karját.

Megjegyzések

- Ha a [Képtovább.mód] beállítása [Önkkioldó (folyt.)] vagy [Belövés: Folyam.], a [Vaku üzemmód] beállítása [Vaku ki].
- Ha az akkumulátor töltöttsége alacsony, vagy a memóriakártya megtelt, a sorozatfényképezés leáll.

Automatikus fényképezés az önarckép önkkioldóval

Irányítsa a lensét önmaga felé, hogy a megadott számú arc megjelenjen a képernyőn. A zár automatikusan kiold. A sípolás után ne mozgassa a fényképezőgépet.



- Az exponálógomb megnyomásával is lehet a művelet alatt felvételt készíteni.

Kapcsolódó témakörök

[Képtovább.mód](#)

Bizonyos felvételi üzemmódokban nem elérhető funkciók

[▲ Vissza a tetejére](#)

▶ Használat előtt

▶ Fényképezés

▶ Megtekintés

▶ A MENU elemek használata
(Fényképezés)▶ A MENU elemek használata
(Megtekintés)

▶ A beállítások módosítása

▶ A képek megtekintése TV-n

▶ Használat a számítógéppel

▶ Nyomatás

▶ Hibaelhárítás

▶ Óvintézkedések/A
fényképezőgépről[→ Tartalomlista](#)

Az Fn (Funkció) gomb használata

Az Fn (Funkció) gombhoz hozzá lehet rendelni hét gyakran használt funkciót. Fényképezés közben aktiválhatja ezeket a funkciókat.

1. Nyomja meg az Fn (Funkció) gombot fényképezési üzemmódban.

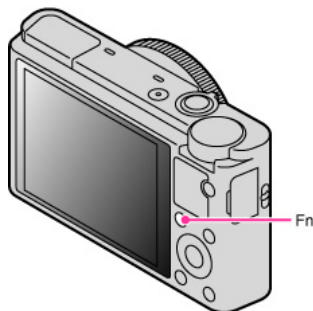

2. Válassza ki a hozzárendelni kívánt funkciókat az Fn (Funkció) gombbal vagy a vezérlőtárcsa ◀ / ▶ gombjával.

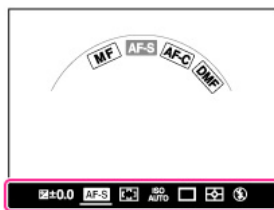

3. Állítsa be a kívánt üzemmódot vagy értéket a vezérlőtárcsa vagy a vezérlő gyűrű forgatásával. Az Fn (Funkció) gomb megnyomásával aktivált funkciók testreszabásával kapcsolatban lásd: „Funkció gomb”. [\[Részletek\]](#)

Kapcsolódó témakörök

[Funkció gomb](#)

[▲ Vissza a tetejére](#)

▶ Használat előtt

▶ **Fényképezés**

▶ Megtekintés

▶ A MENU elemek használata
(Fényképezés)

▶ A MENU elemek használata
(Megtekintés)

▶ A beállítások módosítása

▶ A képek megtekintése TV-n

▶ Használat a számítógéppel

▶ Nyomtatás

▶ Hibaelhárítás

▶ Óvintézkedések/A
fényképezőgépről

[→ Tartalomlista](#)

A vezérlő gyűrű használata

A vezérlő gyűrűhöz hozzárendelhet gyakran használt funkciókat, így fényképezés közben gyorsan elérheti ezeket a funkciókat.

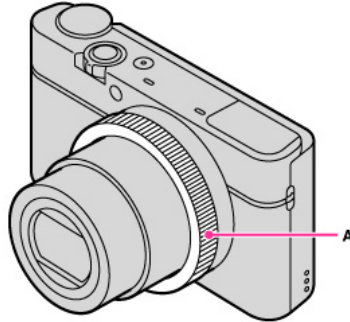

A: Vezérlő gyűrű

A funkciók hozzárendelésével kapcsolatban lásd: „Vezérlő gyűrű”. [\[Részletek\]](#)

Kapcsolódó témakörök

[Vezérlő gyűrű](#)

[▲ Vissza a tetejére](#)

▶ Használat előtt

▶ Fényképezés

▶ **Megtekintés**▶ A MENU elemek használata
(Fényképezés)▶ A MENU elemek használata
(Megtekintés)

▶ A beállítások módosítása

▶ A képek megtekintése TV-n

▶ Használat a számítógéppel

▶ Nyomtatás

▶ Hibaelhárítás

▶ Óvintézkedések/A
fényképezőgépről[→ Tartalomlista](#)

Fényképek megtekintése

1. Nyomja meg a  (Lejátszás) gombot, hogy átváltson a lejátszás üzemmódra.
2. Válasszon ki egy képet a vezérlőtárcsával.

Más fényképezőgéppel készített képek megtekintése

A fényképezőgép egy képezelő fájl hoz létre egy memóriakártyán, ahová menti és ahonnan lejátszza a képeket. Előfordulhat, hogy a képezelő fájlba nem regisztrált képek nem jól jelennek meg. A következőképpen lehet más fényképezőgéppel készített képeket regisztrálni, hogy le lehessen játszani ezzel a fényképezőgéppel: MENU →  1 → [Képez. fájl helyreáll.].

- A képek regisztrálásakor használjon megfelelően feltöltött akkumulátort. Ha kis töltöttségű akkumulátort használ a képek regisztrálásához, akkor megeshet, hogy nem tudja az összes adatot regisztrálni, vagy az adatok megsérülnek, ha az akkumulátor a művelet közben lemerül.

Képek elforgatása

A megjelenített állóképet az Fn (Funkció) gombbal lehet elforgatni.

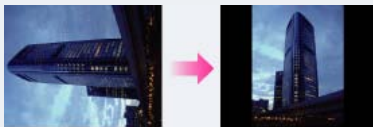

Kapcsolódó témakörök

[Képez. fájl helyreáll.](#)

[▲ Vissza a tetejére](#)

▶ Használat előtt

▶ Fényképezés

▶ **Megtekintés**▶ A MENU elemek használata
(Fényképezés)▶ A MENU elemek használata
(Megtekintés)

▶ A beállítások módosítása

▶ A képek megtekintése TV-n

▶ Használat a számítógéppel

▶ Nyomtatás

▶ Hibaelhárítás

▶ Óvintézkedések/A
fényképezőgépről[→ Tartalomlista](#)

Lejátszási zoom

Felnagyítja a megjelenített képet.

1. Nyomja meg a  (Lejátszás) gombot, hogy átváltson a lejátszás üzemmódra.
2. Fordítsa el a W/T (zoom) kart a T oldalra az állóképek lejátszása közben.
3. Állítsa be a pozíciót a vezérlőtárcsa segítségével: ▲ / ▼ / ◀ / ▶ .
 - A kép bal alsó sarkában látható keret azt mutatja, hogy a teljes képnek melyik része jelenik meg.



4. Változtassa meg a zoomarányt a W/T (zoom) karral.
 - Fordítsa el a W/T (zoom) kart a T oldal felé a közelítéshez, illetve a W oldal felé a távolításhoz.
 - Nyomja meg a  gombot a vezérlőtárcsán a lejátszás zoom elvetéséhez.

[▲ Vissza a tetejére](#)

[▶ Használat előtt](#)[▶ Fényképezés](#)[▶ Megtekintés](#)[▶ A MENU elemek használata \(Fényképezés\)](#)[▶ A MENU elemek használata \(Megtekintés\)](#)[▶ A beállítások módosítása](#)[▶ A képek megtekintése TV-n](#)[▶ Használat a számítógéppel](#)[▶ Nyomtatás](#)[▶ Hibaelhárítás](#)[▶ Óvintézkedések/A fényképezőgépről](#)[→ Tartalomlista](#)

Kép index

Egyszerre több képet jelenít meg.

1. Nyomja meg a (Lejátszás) gombot, hogy átváltson a lejátszás üzemmódra.
2. Fordítsa el a W/T (zoom) kart a W oldal felé az indexképernyő megjelenítéséhez. Fordítsa el ismét a kart a még több képet tartalmazó indexképernyő megjelenítéséhez.
3. Ha vissza kíván térni egyképes kijelzéshez, válasszon ki egy képet a vezérlőtárcsával, majd nyomja meg a gombot.

A kívánt mappa képeinek megjelenítése

Válassza ki a bal oldali csúszkát a vezérlőtárcsával, majd válassza ki a kívánt mappát a / gombbal.

Ha váltani szeretne állóképes és mozgóképes kijelzés között (Megtekintő üzemmód), nyomja meg a gombot a vezérlőtárcsán.

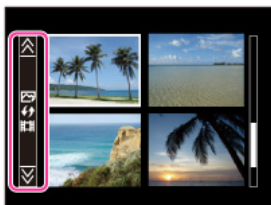

Kapcsolódó témakörök

[Állókép/mozi kivál.](#)

[▲ Vissza a tetejére](#)



▶ Használat előtt
▶ Fényképezés
▶ Megtekintés
▶ A MENU elemek használata (Fényképezés)
▶ A MENU elemek használata (Megtekintés)
▶ A beállítások módosítása
▶ A képek megtekintése TV-n
▶ Használat a számítógéppel
▶ Nyomtatás
▶ Hibaelhárítás
▶ Óvintézkedések/A fényképezőgépről

[→ Tartalomlista](#)

Képek törlése

Törölheti az aktuálisan megjelenített képet.

Képeket a MENU gombról is törölhet. [\[Részletek\]](#)

1. Nyomja meg a  (Lejátszás) gombot, hogy átváltson a lejátszás üzemmódra.
2.  (Törlés) gomb → [Töröl] →  a vezérlőtárcsán

Kapcsolódó témakörök



[Töröl](#)

[▲ Vissza a tetejére](#)

▶ Használat előtt
▶ Fényképezés
▶ Megtekintés
▶ A MENU elemek használata (Fényképezés)
▶ A MENU elemek használata (Megtekintés)
▶ A beállítások módosítása
▶ A képek megtekintése TV-n
▶ Használat a számítógéppel
▶ Nyomatás
▶ Hibaelhárítás
▶ Óvintézkedések/A fényképezőgépről

→ [Tartalomlista](#)

Mozgóképek megtekintése

1. Nyomja meg a  (Lejátszás) gombot, hogy átváltson a lejátszás üzemmódra.
2. MENU →  1 → [Állókép/mozi kivál.] → [Mappa megtek. (MP4)] vagy [AVCHD megtek. (állókép)].
 - Az állókép lejátszás üzemmódhoz való visszatéréshez válassza a következőt: [Mappa megtek. (állókép)].
3. Válasszon ki egy mozgóképet a vezérlőtárcsával.
4. Nyomja meg:  .
A mozgóképek lejátszása elkezdődik. Ha egy mozgóképfájl lejátszása véget ért, a fényképezőgép automatikusan elkezd a következő mozgóképfájl lejátszását.





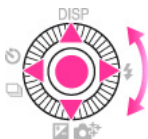

A mozgóképek megjelenítő képernyőről

Megjelenik a lejátszási sáv, amely mutatja a mozgóképek aktuális lejátszási pozícióját. Ha egy mozgóképfájl lejátszása véget ért, a fényképezőgép automatikusan elkezd a következő mozgóképfájl lejátszását.



A mozgóképek megjelenítő képernyőn a **FX** **FH** **PS** **1080** **VGA** jelzés látható. A megjelenő ikon a felvételi beállításoktól függően változik.



Vezérlőtárcsa	Művelet
	Szünet/Lejátszás
	Gyors előreporgetés
	Gyors visszaporgetés
Forgassa el a vezérlőtárcsát az óramutató járásával egyező irányban szünet közben.	Lassított lejátszás előre felé
Forgassa el a vezérlőtárcsát az óramutató járásával ellentétes irányban szünet közben. • A mozgóképeket a készülék képkockánként játssza le.	Lassított lejátszás visszafelé
 →  / 	Hangerő
	Információk megjelenítése

Megjegyzések

- Előfordulhat, hogy más fényképezőgéppel készített képek nem játszhatók le.

Kapcsolódó témakörök

[Állókép/mozi kivál.](#)

[▲ Vissza a tetejére](#)

- ▶ Használat előtt
- ▶ Fényképezés
- ▶ Megtekintés
- ▶ A MENU elemek használata (Fényképezés)
- ▶ A MENU elemek használata (Megtekintés)
- ▶ A beállítások módosítása
- ▶ A képek megtekintése TV-n
- ▶ Használat a számítógéppel
- ▶ Nyomtatás
- ▶ Hibaelhárítás
- ▶ Óvintézkedések/A fényképezőgépről

[→ Tartalomlista](#)

Panorámaképek megjelenítése görgetéssel

A vezérlőtárcsa közepén lévő gomb megnyomásával a megjelenített panorámaképek görgethetők. A teljes kép újbóli megjelenítéséhez nyomja meg a  (Lejátszás) gombot.



A: A teljes panorámakép megjelenített területét mutatja

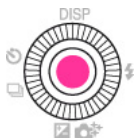

Vezérlőtárcsa	Művelet
	Elindítja a görgető lejátszást/szünetelteti a görgető lejátszást

- Előfordulhat, hogy másik fényképezőgéppel készített panorámaképek lejátszáskor nem gördülnek megfelelően.



[▲ Vissza a tetejére](#)

▶ Használat előtt
▶ Fényképezés
▶ Megtekintés
▶ A MENU elemek használata (Fényképezés)
▶ A MENU elemek használata (Megtekintés)
▶ A beállítások módosítása
▶ A képek megtekintése TV-n
▶ Használat a számítógéppel
▶ Nyomtatás
▶ Hibaelhárítás
▶ Óvintézkedések/A fényképezőgépről

[→ Tartalomlista](#)

A MENU elemek használata (Fényképezés)

A fényképezésre vagy a funkciók működésére vonatkozó beállítások megváltoztathatók. „A MENU elemek használata (Fényképezés)” fejezetben a következő MENU elemek leírása található.

-  (Fényképezés menü)
-  (Mozgóképfelvétel menü)
-  (Egyéni menü)

1. Nyomja meg a MENU gombot a Menü képernyő kijelzéséhez.

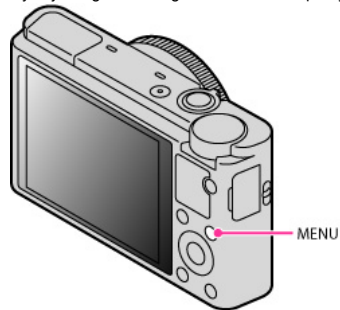

2. Válassza ki a kívánt menüképernyőt a vezérlőtárcsa ◀ / ▶ gombjaival.

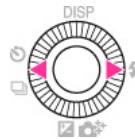

3. Válassza ki a kívánt elemet a ▲ / ▼ gombbal vagy a vezérlőtárcsa elforgatásával, majd nyomja meg a ● gombot.



4. Válassza ki a kívánt elemet a képernyőn megjelenő utasításokat követve, majd nyomja meg a ● gombot a megerősítéshez.

[▲ Vissza a tetejére](#)

▶ Használat előtt
▶ Fényképezés
▶ Megtekintés
▶ A MENU elemek használata (Fényképezés)
▶ A MENU elemek használata (Megtekintés)
▶ A beállítások módosítása
▶ A képek megtekintése TV-n
▶ Használat a számítógéppel
▶ Nyomtatás
▶ Hibaelhárítás
▶ Óvintézkedések/A fényképezőgépről

[→ Tartalomlista](#)

Képméret

A [Képméret] a fényképezéskor rögzített képfájl méretét adja meg. Minél nagyobb a kép mérete, annál több részlet adható vissza a kép nagyobb formátumú nyomtatása esetén. Minél kisebb a kép mérete, annál több kép rögzíthető.

1. MENU →  1 → [Képméret] → kívánt méret

Ha a [Méretarány] beállítása [3:2]

	Fénykép mérete	Használati irányelvek
<input checked="" type="checkbox"/>	L: 20M 5472 × 3648 képpont	Nyomtatás A3+ méretig
	M: 10M 3888 × 2592 képpont	Nyomtatás A3 méretig
	S: 5.0M 2736 × 1824 képpont	Nyomtatáshoz 10×15 cm mérettől A4 méretig

Ha a [Méretarány] beállítása [16:9]

	Fénykép mérete	Használati irányelvek
<input checked="" type="checkbox"/>	L: 17M 5472 × 3080 képpont	HDTV-n történő megtekintéshez
	M: 7.5M 3648 × 2056 képpont	
	S: 4.2M 2720 × 1528 képpont	

Ha a [Méretarány] beállítása [4:3]

	Fénykép mérete	Használati irányelvek
<input checked="" type="checkbox"/>	L: 18M 4864 × 3648 képpont	Számítógépen történő megtekintéshez
	M: 10M 3648 × 2736 képpont	
	S: 5.0M 2592 × 1944 képpont	
	VGA 640 × 480 képpont	Csatolás e-mailhez

Ha a [Méretarány] beállítása [1:1]

	Fénykép mérete	Használati irányelvek
<input checked="" type="checkbox"/>	L: 3648 × 3648 képpont	Közepes formátumú fényképezőgép kompozíciójában történő fényképezéshez
	M: 2544 × 2544 képpont	
	S: 1920 × 1920 képpont	

Megjegyzések

- Ha a [Minőség] beállítása [RAW], a [Képméret] L lesz. A képméret nem jelenik meg a képernyőn.
- Mikor [16:9] méretarányú állóképeket nyomtat, a szélek le lehetnek vágva.

Kapcsolódó témakörök

[Méretarány](#)

[▲ Vissza a tetejére](#)

- ▶ Használat előtt
- ▶ Fényképezés
- ▶ Megtekintés
- ▶ A MENU elemek használata (Fényképezés)
- ▶ A MENU elemek használata (Megtekintés)
- ▶ A beállítások módosítása
- ▶ A képek megtekintése TV-n
- ▶ Használat a számítógéppel
- ▶ Nyomtatás
- ▶ Hibaelhárítás
- ▶ Óvintézkedések/A fényképezőgépről

[→ Tartalomlista](#)

Méretarány

Beállítja az állóképek méretarányát.

1. MENU →  1 → [Méretarány] → kívánt üzemmód

<input checked="" type="checkbox"/>	3:2	Megfelel normál nyomtatáshoz.
<input type="checkbox"/>	16:9	Például széles képernyős TV-n való megtekintéshez.
<input type="checkbox"/>	4:3	Számítógépen történő megtekintéshez.
<input type="checkbox"/>	1:1	Közepes formátumú fényképezőgép kompozíciójában történő fényképezéshez.

[▲ Vissza a tetejére](#)

▶ Használat előtt
▶ Fényképezés
▶ Megtekintés
▶ A MENU elemek használata (Fényképezés)
▶ A MENU elemek használata (Megtekintés)
▶ A beállítások módosítása
▶ A képek megtekintése TV-n
▶ Használat a számítógéppel
▶ Nyomtatás
▶ Hibaelhárítás
▶ Óvintézkedések/A fényképezőgépről

[→ Tartalomlista](#)

Minőség

Kiválasztja az állóképek képminőségét.

1. MENU →  1 → [Minőség] → kívánt üzemmód

RAW (RAW)	Fájlformátum: RAW (felvétel RAW tömörítési formátumban) Ezen a fájlformátumon nem történik digitális feldolgozás. Válassza ezt a formátumot, ha professzionális célokra számítógépen akarja feldolgozni a képeket. ● A képméret a maximális értéken rögzített. A képméret nem jelenik meg a képernyőn.
RAW+J (RAW & JPEG)	Fájlformátum: RAW (felvétel RAW tömörítési formátumban) + JPEG Egyidejűleg RAW kép és JPEG kép is készül. Ez akkor megfelelő, ha két képfájlt szeretne: egy JPEG fájlt megtekintéshez és egy RAW fájlt szerkesztéshez. ● A JPEG képminőség [Finom] értéken rögzített.
<input checked="" type="checkbox"/> FINE (Finom)	Fájlformátum: JPEG A JPEG formátumú képeket a készülék felvételkor tömöríti. Mivel a [Normál] beállítás tömörítési aránya nagyobb, mint a [Finom] beállításé, a [Normál] beállítással kapott fájl méret kisebb lesz, mint a [Finom] beállítással kapott. A memóriakártyára így több fájl fér, de a képminőség gyengébb lesz.
STD (Normál)	

RAW képek

A fényképezőgéppel készült RAW képek megnyitásához az „Image Data Converter” program szükséges. Ezzel a szoftverrel meg lehet nyitni a RAW képeket, és általános használatú formátumokba, például JPEG vagy TIFF formátumba lehet őket konvertálni, továbbá módosítani lehet a fehérégyensúlyt, a színtelítettséget, a kontrasztot stb.

Megjegyzések

- DPOF (nyomtatási megrendelés) jelet nem lehet RAW formátumú képekhez adni.
- Az [Auto. HDR] és a [Kép effektus] nem használható [RAW] és [RAW & JPEG] képek esetében.

Kapcsolódó témakörök

A fényképezés menü elemei bizonyos felvételi üzemmódokban nem érhetők el „Image Data Converter”

[▲ Vissza a tetejére](#)

- ▶ Használat előtt
- ▶ Fényképezés
- ▶ Megtekintés
- ▶ A MENU elemek használata (Fényképezés)
- ▶ A MENU elemek használata (Megtekintés)
- ▶ A beállítások módosítása
- ▶ A képek megtekintése TV-n
- ▶ Használat a számítógéppel
- ▶ Nyomtatás
- ▶ Hibaelhárítás
- ▶ Óvintézkedések/A fényképezőgépről

[→ Tartalomlista](#)

Panoráma: Képméret

Beállítja a [Panorámapasztázás] üzemmódban való fényképezéshez tartozó képméretet.

1. MENU →  1 → [Panoráma: Képméret] → kívánt méret

<input checked="" type="checkbox"/>	Normál	Fényképezés normál méretben. Függőleges: 3872 × 2160 Vízszintes: 8192 × 1856
<input type="checkbox"/>	Széles	Fényképezés széles méretben. Függőleges: 5536 × 2160 Vízszintes: 12416 × 1856

Megjegyzések

- Panorámaképek nyomtatásakor előfordulhat, hogy a képek szélei le lesznek vágva.

[▲ Vissza a tetejére](#)

▶ Használat előtt

▶ Fényképezés

▶ Megtekintés

▶ **A MENU elemek használata (Fényképezés)**

▶ A MENU elemek használata (Megtekintés)

▶ A beállítások módosítása

▶ A képek megtekintése TV-n

▶ Használat a számítógéppel

▶ Nyomtatás

▶ Hibaelhárítás

▶ Óvintézkedések/A fényképezőgépről

[→ Tartalomlista](#)

Panoráma: Irány

Beállítja panorámakép készítésekor a fényképezőgép pásztázási irányát.

1. MENU →  1 → [Panoráma: Irány] → kívánt üzemmód

<input checked="" type="checkbox"/>	Jobbra	Pásztázás a fényképezőgéppel balról jobbra.
<input type="checkbox"/>	Balra	Pásztázás a fényképezőgéppel jobbról balra.
<input type="checkbox"/>	Fel	Pásztázás a fényképezőgéppel letről fel.
<input type="checkbox"/>	Le	Pásztázás a fényképezőgéppel fentről le.

Kapcsolódó témakörök

[Felvétel pásztázással](#)

[▲ Vissza a tetejére](#)

▶ Használat előtt

▶ Fényképezés

▶ Megtekintés

▶ A MENU elemek használata (Fényképezés)

▶ A MENU elemek használata (Megtekintés)

▶ A beállítások módosítása

▶ A képek megtekintése TV-n

▶ Használat a számítógéppel

▶ Nyomatás

▶ Hibaelhárítás

▶ Óvintézkedések/A fényképezőgépről

[→ Tartalomlista](#)

Képtovább.mód

Beállíthatja a képtovábbítási módot (például folyamatos, önkioldó vagy expozíció-eltolás).

A [Képtovább.mód] a (Képtovább.mód) gombbal állítható be.

1. MENU → 2 → [Képtovább.mód] → kívánt üzemmód

- Ha egy saját beállítási értékekkel rendelkező üzemmódot jelöl ki, a vezérlőtárcsa gombjával válassza ki a kívánt beállítást.

<input checked="" type="checkbox"/>	(Egyszeri Felvétel)	A fényképezőgép egyetlen képet készít az önkioldó használata nélkül.
<input type="checkbox"/>	(Folyamatos Felvétel)	A fényképezőgép az exponálógomb nyomva tartásának ideje alatt folyamatosan képeket készít.
<input type="checkbox"/>	(F.tov.zárs.elöv)	Az exponálógombot lenyomva és lent tartva gyorsan egymás után, folyamatosan készít képeket. Az első kép fókusz és a világosság beállításai lesznek érvényesek az összes utána következő képre.
<input type="checkbox"/>	(Önkioldó)	Beállítja az önkioldót 10 vagy 2 másodperces késleltetésre. Az exponálógomb megnyomásakor az önkioldó jelző villogni kezd, és csipogás hallható, míg a felvétel el nem készül. A visszavonáshoz nyomja meg ismét a gombot.
<input type="checkbox"/>	(Önarckép)	Az önkioldót Önarckép-önkioldó módba állítja. Amikor a fényképezőgép érzékeli a megadott számú arcot, sípolás hallható, majd 2 másodperc múlva a zár kiold.
<input type="checkbox"/>	(Önkioldó (folyt.))	A fényképezőgép az exponálógomb megnyomása után 10 másodperccel képeket készít sorozatban egymás után. Válassza ki, hogy három vagy öt képkockát kíván rögzíteni.
<input type="checkbox"/>	(Belövés: Folyam.)	A fényképezőgép három képet készít, mindegyik képre más világossági beállításokat alkalmazva. Beállíthatja az expozíciós eltérés (lépésköz) értékét.
<input type="checkbox"/>	(BRK WB (FE) belövés)	A fényképezőgép három képet készít, mindegyik képre más világossági beállításokat alkalmazva a kiválasztott fehéregyensúly, színhőmérséklet és színszűrő beállításoknak megfelelően. Kiválaszthatja az expozíciós eltérés (lépésköz) értékét: [Lo] vagy [Hi].

Kapcsolódó témakörök

[Képtovább.mód](#)

A fényképezés menü elemei bizonyos felvételi üzemmódokban nem érhetők el

[▲ Vissza a tetejére](#)

▶ Használat előtt

▶ Fényképezés

▶ Megtekintés

▶ A MENU elemek használata
(Fényképezés)

▶ A MENU elemek használata
(Megtekintés)

▶ A beállítások módosítása

▶ A képek megtekintése TV-n

▶ Használat a számítógéppel

▶ Nyomtatás

▶ Hibaelhárítás

▶ Óvintézkedések/A
fényképezőgépről

→ [Tartalomlista](#)

Vaku üzemmód

A [Vaku üzemmód] a (Vaku üzemmód) gombbal állítható be.

1. MENU → 2 → [Vaku üzemmód] → kívánt üzemmód

	(Vaku ki)	A vaku nem működik.
	AUTO (Autom. Vaku)	Gyenge vagy ellenfényben a vaku automatikusan működésbe lép.
	Derítő vaku	A vaku mindig működik.
	SL (Lassú szinkron)	A vaku mindig működik. Sötét helyen a zársebesség lassú, hogy a vaku hatótávolságán kívül eső háttérrel tisztán felvegye.
	HÁTSÓ (Hátsó szinkron)	A zár minden kioldásakor a vaku működésbe lép, mielőtt az expozíció megtörténne. A hátsó szinkronnal történő fényképezés lehetővé teszi, hogy természetes képet készítsen egy mozgó tárgy, például egy autó mozgásáról.

Kapcsolódó témakörök

[Vaku üzemmód](#)

A fényképezés menü elemei bizonyos felvételi üzemmódokban nem érhetők el

[▲ Vissza a tetejére](#)

▶ Használat előtt

▶ Fényképezés

▶ Megtekintés

▶ A MENU elemek használata (Fényképezés)

▶ A MENU elemek használata (Megtekintés)

▶ A beállítások módosítása

▶ A képek megtekintése TV-n

▶ Használat a számítógéppel

▶ Nyomtatás

▶ Hibaelhárítás

▶ Óvintézkedések/A fényképezőgépről

[→ Tartalomlista](#)

Fókusz mód

Kiválasztja a tárgy mozgásának megfelelő fókuszálási módot.

Az AF az „Auto Fókusz”, azaz a fókuszt automatikusan beállító funkció rövidítése.

1. MENU →  2 → [Fókusz mód] → kívánt üzemmód

<input checked="" type="checkbox"/>	AF-S (Egyszeri AF)	A fókuszbeállítás után a fényképezőgép rögzíti a fókuszt. Ha a tárgy nyugalomban van, használja az [Egyszeri AF] beállítást.
	AF-C (Folyamatos AF)	Amíg az exponálógombot félig lenyomva tartja, a fényképezőgép tovább fókuszál. Használja ezt, ha a tárgy mozgásban van.
	DMF (Közvetl.kézfók.)	Lehetővé teszi a kézi és az automatikus fókuszálás kombinálását.
	MF (Kézi fókusz)	A készülék kézi fókuszállítással működik.

A [Közvetl.kézfók.]/[Kézi fókusz] használata

1. MENU →  2 → [Fókusz mód] → [Közvetl.kézfók.] vagy [Kézi fókusz]

2. Állítsa be a fókuszt a vezérlő gyűrű elforgatásával.

- A csúcsérték funkció, a [Fókuszállítás] vagy az [MF segéd] funkcióval könnyebben beállítható a fókusz.
- Ha a [Fókusz mód] beállítása [Közvetl.kézfók.], az exponálógomb félig lenyomva tartására aktiválódik az automatikus fókuszálás.

Fókuszállítás a [Közvetl.kézfók.] beállítással

A [Közvetl.kézfók.] funkció lehetővé teszi a kézi és az automatikus fókuszállítás kombinálását a következőképpen.

- Az automatikus fókuszálás után kézzel elvégezhető a fókusz finombeállítása. Hatékony, ha szűken akar fókuszálni. Tartsa lenyomva az exponálógombot félig, majd forgassa el a vezérlő gyűrűt.
- Előbb a fókusz kézi beállítása, majd automatikus fókuszállítás használata. Olyan esetben hasznos, amikor a kép háttérében lévő tárgyakra akar fókuszálni, mert a készülék az automatikus fókuszállítással általában leveszi a fókuszt ezekről a tárgyakról.

Megjegyzések

- Ha a fókusz távolság nagyon közelire van állítva, akkor a képen láthatóvá válhat a lencsén lévő por vagy az ujjlenyomatok. Tisztítsa meg a lencsét puha törülközővel vagy hasonlóval.
- A fókuszálási mód megváltoztatása esetén a készülék törli a fókuszbeállításhoz beállított távolságot.

Kapcsolódó témakörök

A fényképezés menü elemei bizonyos felvételi üzemmódokban nem érhetők el

Csúcsérték szint

Középső gomb funkciója

MF segéd

[▲ Vissza a tetejére](#)

▶ Használat előtt
▶ Fényképezés
▶ Megtekintés
▶ A MENU elemek használata (Fényképezés)
▶ A MENU elemek használata (Megtekintés)
▶ A beállítások módosítása
▶ A képek megtekintése TV-n
▶ Használat a számítógéppel
▶ Nyomtatás
▶ Hibaelhárítás
▶ Óvintézkedések/A fényképezőgépről



→ Tartalomlista

Autofókusz terület

▼ A Rugalmas pontszerű funkció használata

Módosíthatja a fókuszálási területet. Használja ezt a menüt, ha az automatikus fókusz üzemmódban nehéz elérni a megfelelő fókuszot.

1. MENU → 2 → [Autofókusz terület] → kívánt üzemmód

	(Több)	Automatikusan a keresőkeret teljes tartományában lévő tárgyra fókuszál. Ha fényképezés üzemmódban félig lenyomja az exponálógombot, zöld keret jelenik meg a fókuszált terület körül. <ul style="list-style-type: none"> • Ha az Arcfelismerés funkció aktív, az automatikus fókusz az arcokat elsőbbséggel kezeli.
	(Közép)	Automatikusan a keresőkeret közepén lévő tárgyra fókuszál. Az AF rögzítéssel együtt használva a kívánt módon alakíthatja a fénykép kompozícióját. 
	(Rugalm. pontsz)	Lehetővé teszi az AF tartománykereső keret ráállítását a képernyő kívánt pontjára, és a nagyon kis tárgyra vagy egy szűk területre való fókuszálást. 

Megjegyzések

- Az alábbi funkciók használata esetén az AF-tartománykereső keret nem engedélyezett, és pontozott vonallal keretelve jelenik meg. Ebben az esetben a fényképezőgép a képernyő közepén elhelyezkedő tárgyra fókuszál.
 - Az optikai zoomon kívüli zoom funkciók
 - [AF segédfény]
- A követőfókusz funkció engedélyezése esetén a fényképezőgép elsősorban a követendő tárgyra fókuszál.

▶ A Rugalmas pontszerű funkció használata

A [Rugalm. pontsz] funkció abban az esetben hasznos, ha a tárgy nem a kép közepén helyezkedik el. A kompozíció megváltoztatása nélkül fényképezheti le a tárgyat.



A

A: AF-tartománykereső keret (sárga: állítható / szürke: rögzített)

1. A vezérlőtárcsa segítségével állítsa az AF-tartománykereső keretet oda, ahova fókuszálni kíván, majd nyomja meg a gombot.
 - A gomb ismételt megnyomásával kikapcsolható a beállítás.

Megjegyzések

- A fókuszálási terület megváltoztatása esetén a készülék törli a beállított AF-tartománykereső keretet.

Kapcsolódó témakörök

[Követőfókus](#)

A fényképezés menü elemei bizonyos felvételi üzemmódokban nem érhetők el

[▲ Vissza a tetejére](#)

- ▶ Használat előtt
- ▶ Fényképezés
- ▶ Megtekintés
- ▶ A MENU elemek használata (Fényképezés)
- ▶ A MENU elemek használata (Megtekintés)
- ▶ A beállítások módosítása
- ▶ A képek megtekintése TV-n
- ▶ Használat a számítógéppel
- ▶ Nyomtatás
- ▶ Hibaelhárítás
- ▶ Óvintézkedések/A fényképezőgépről



[→ Tartalomlista](#)

Sima bőr effektus

Aktivált Arcfelismerés funkció esetén beállítja, hogy legyen-e alkalmazva a [Sima bőr effektus], és ha igen, milyen fokozatban.

1. MENU →  2 → [Sima bőr effektus] → kívánt üzemmód

- [Be] beállítás esetén a kívánt effektus a vezérlőtárcsa ◀ / ▶ gombjával választható ki.

	MID (Be)	Kiválaszthatja a [Sima bőr effektus] mértékét: enyhe, közepes vagy erős.
<input checked="" type="checkbox"/>		Nem használ [Sima bőr effektus]-ot.

Megjegyzések

- A tárgytól függően előfordulhat, hogy a [Sima bőr effektus] hatása nem érzékelhető.

Kapcsolódó témakörök

[A fényképezés menü elemei bizonyos felvételi üzemmódokban nem érhetők el](#)

[▲ Vissza a tetejére](#)

- ▶ Használat előtt
- ▶ Fényképezés
- ▶ Megtekintés
- ▶ A MENU elemek használata (Fényképezés)
- ▶ A MENU elemek használata (Megtekintés)
- ▶ A beállítások módosítása
- ▶ A képek megtekintése TV-n
- ▶ Használat a számítógéppel
- ▶ Nyomtatás
- ▶ Hibaelhárítás
- ▶ Óvintézkedések/A fényképezőgépről

→ [Tartalomlista](#)

Legfelső oldal > A MENU elemek használata (Fényképezés) > Fényképezés menü > Mosoly-/Arcfelism.

Mosoly-/Arcfelism.

▼ A mosolyexponálás használata

Az arcfelismerés funkció használatakor a készülék érzékeli az alanyok arcát, és automatikusan kiválasztja a következő beállításokat: [Autofókusz terület], [Vaku üzemmód], [Expoz.kompoz.], [Féhéregyensúly] és [Vörösszem cs.]. Ha [Mosoly exponálás] használata esetén a fényképezőgép mosolyt érzékel, a zár automatikusan kiold.

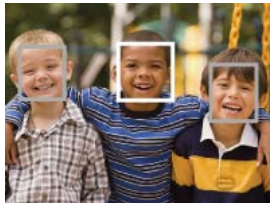

Amikor a fényképezőgép egynél több tárgyat érzékel, akkor a fényképezőgép eldönti, hogy melyik a főtéma, és az elsőbbség alapján állítja be a fókuszot. A fókuszot beállító keret színe az exponálógombot félig lenyomva zöldre vált.

1. MENU → 2 → [Mosoly-/Arcfelism.] → kívánt üzemmód

(Ki)	Nem használ Arcfelismerést.
<input checked="" type="checkbox"/> (Be (Regisztr. Arcok))	Az érzékelésnél elsőbbséget élvez az [Arc Regisztráció] funkcióval regisztrált arc.
(Be)	Érzékeli az arcokat, de nem élvez elsőbbséget a regisztrált arc.
(Mosoly exponálás)	Automatikusan érzékeli a mosolygó arcokat, és kioldja a zárat.

Megjegyzések

- A [Ki] lehetőség nem választható, ha a [Képtovább.mód] beállítása [Önarckép].
- Az Arcfelismerés funkció nem működik, ha optikai zoomon kívüli zoom funkciót használ.
- Legfeljebb nyolc arc érzékelése lehetséges.

A mosolyexponálás használata

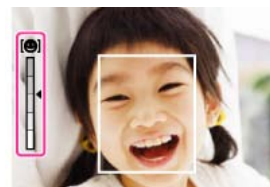

1. MENU → 2 → [Mosoly-/Arcfelism.] → [Mosoly exponálás]
2. Nyomja meg a vezérlőtárcsán a ◀ / ▶ gombot, és válassza ki a mosolyérzékelés kívánt érzékenységét.
 - A mosolyérzékelés érzékenységeinek a következő három fokozata van: (Be: Félmosoly), (Be: Normál Mosoly) vagy (Be: Széles Mosoly).
3. Várjon, amíg a készülék mosolyt nem érzékel. Ha a fényképezőgép arcot érzékel, és a mosoly szintje meghaladja a jelzés ◀ pontját, a fényképezőgép automatikusan képeket készít.
 - Ha mosolyexponálás közben megnyomja az exponálógombot, a fényképezőgép elkészíti a fényképet, majd visszatér mosolyexponálás üzemmódba.

Típek a mosoly jobb megörökítéséhez



1 Ne takarja el a szemet frufruval. Ne takarja el az arcot kalappal, álarccal, napszemüveggel stb.

2 **Próbálja az arcot úgy beállítani, hogy az a fényképezőgéppel szemben és minél inkább vele egy síkban legyen.** Húzza össze a szeméit.

3 **Nyitott szájjal mosolyogjon. A mosoly könnyebben felismerhető, ha a fogak látszanak.**

- A zár kiold, ha a készülék a személyek valamelyikének mosolygását érzékeli.
- Kiválaszthatja és regisztrálhatja az arcfelismeréskor elsőbbséget élvező személyt. Ha a kiválasztott arcot regisztrálta a fényképezőgép memóriájába, akkor a Mosolykeresés csak ezt az arcot keresi.
- Ha fényképezőgép nem érzékel mosolyt, akkor a mosolyérzékelés érzékenységét állítsa [Be: Félmosoly] értékre.

Megjegyzések

- A körülményektől függően előfordulhat, hogy a mosoly érzékelése helytelen.

Kapcsolódó témakörök

[Követőfókusz](#)

[Arc Regisztráció](#)

[Bizonyos felvételi üzemmódokban nem elérhető funkciók](#)

[A fényképezés menü elemei bizonyos felvételi üzemmódokban nem érhetőek el](#)

[▲ Vissza a tetejére](#)

▶ Használat előtt
▶ Fényképezés
▶ Megtekintés
▶ A MENU elemek használata (Fényképezés)
▶ A MENU elemek használata (Megtekintés)
▶ A beállítások módosítása
▶ A képek megtekintése TV-n
▶ Használat a számítógéppel
▶ Nyomtatás
▶ Hibaelhárítás
▶ Óvintézkedések/A fényképezőgépről

→ [Tartalomlista](#)

Autom. port. komp.

Ha a fényképezőgép mosolygó arcot érzékel, és képet készít róla, a készülék a legjobb kompozíció elérése érdekében automatikusan kivágja a készített képet. A készülék a vágott és az eredeti képet is elmenti. A vágott képet az eredeti képpel egyező méretben menti el.



1. MENU → 2 → [Autom. port. komp.] → kívánt üzemmód

A képernyőn látható ikon színe zöldre változik, ha a fényképezőgép úgy érzékeli, hogy a készülő kép kivágható.

- Fényképezés után a kivágott részt egy keret jelzi az automatikus képellenőrzés képernyőn.

	(Ki)	Beállíthatja, hogy használni kívánja-e a [Autom. port. komp.] funkciót.
<input checked="" type="checkbox"/>	(Automatikus)	

Megjegyzések

- A fényképezés körülményeitől függően előfordulhat, hogy a kép nem vágható ki a legjobb kompozíció eléréséhez.

Kapcsolódó témakörök

[A fényképezés menü elemei bizonyos felvételi üzemmódokban nem érhetők el](#)

[▲ Vissza a tetejére](#)

▶ Használat előtt
▶ Fényképezés
▶ Megtekintés
▶ A MENU elemek használata (Fényképezés)
▶ A MENU elemek használata (Megtekintés)
▶ A beállítások módosítása
▶ A képek megtekintése TV-n
▶ Használat a számítógéppel
▶ Nyomatás
▶ Hibaelhárítás
▶ Óvintézkedések/A fényképezőgépről

→ Tartalomlista

ISO

1. MENU → 3 → [ISO] → kívánt üzemmód

- [Többképkockás zajcsökk.] vagy [ISO AUTO] beállítás választása esetén a vezérlőtárcsa gombjával jelenítse meg a beállító képernyőt, majd válassza ki a kívánt beállítást.

ISO AUTO (Többképkockás zajcsökk.)	A fényképezőgép egymásra helyezi az egymás után készült felvételeket, ami csökkenti a képzajt. A vezérlőtárcsa gombjával jelenítse meg a beállító képernyőt, majd válassza ki a kívánt értéket a / gombbal: ISO AUTO, 200-tól 25600-ig.
ISO AUTO (ISO AUTO)	A fényképezőgép a fényképezés körülményeihez igazodva automatikusan beállítja az ISO-érzékenységet. Az [ISO AUTO] üzemmód esetében megadható a maximális és a minimális ISO érték. Nyomja meg a gombot a beállító képernyő megjelenítéséhez.
80/100/125/200/400/800/1600/3200/6400	Amikor sötét helyen vagy mozgó tárgyat fényképez, az ISO-érzékenység növelésével (nagyobb szám választása) a kép elmosódottsága csökkenthető.

Az ISO-érzékenység beállítása (ajánlott expozíciós index)

Az ISO-érzékenység sebességsorolás olyan képrögzítő eszközök számára, melyekben fényt befogadó képérzékelő található. Még ha az expozíció azonos is, az ISO-érzékenységtől függően a képek különbözőek lehetnek.

Nagy ISO-érzékenység



Még sötét helyen fényképezve is világos képet eredményez, miközben a nagy zársebesség miatt csökken az elmosódottság.

A kép viszont zajosabbá válik.

Kis ISO-érzékenység



Lágyabb képet rögzít.

Azonban ha nem elegendő mértékű az expozíció, a kép sötétté válhat.

Megjegyzések

- Nem tudja kiválasztani az [ISO AUTO] lehetőséget, ha a fényképezőgép beállítása [Kézi expozíció]. Az alapértelmezett beállítás [ISO 125].
- Ha az [ISO] beállított értéke alacsonyabb, mint ISO 125, a rögzíthető tárgy fényességi tartománya (dinamikatartomány) csökkenhet.
- Mozgóképek esetében ISO 125-től ISO 3200-ig terjedő érték választható.
- Ha a [ISO] beállítása [Többképkockás zajcsökk.], a fényképezőgép több képet helyez egymásra. Ilyenkor több idő kell egy kép rögzítéséhez, mert a vaku nem működik.

Kapcsolódó témakörök

A fényképezés menü elemei bizonyos felvételi üzemmódokban nem érhetők el

[▲ Vissza a tetejére](#)



▶ Használat előtt
▶ Fényképezés
▶ Megtekintés
▶ A MENU elemek használata (Fényképezés)
▶ A MENU elemek használata (Megtekintés)
▶ A beállítások módosítása
▶ A képek megtekintése TV-n
▶ Használat a számítógéppel
▶ Nyomtatás
▶ Hibaelhárítás
▶ Óvintézkedések/A fényképezőgépről

[→ Tartalomlista](#)

Fénymérési mód

Kiválasztja, mi legyen a [Fénymérési mód], amely meghatározza, hogy a fényképezőgép a tárgy mely részére mérjen az expozíció beállításakor.

1. MENU →  3 → [Fénymérési mód] → kívánt üzemmód

<input checked="" type="checkbox"/>	 (Több)	A felvételi területet több részre felosztja, és minden egyes részen mérést végez. A fényképezőgép meghatároz egy jól kiegyensúlyozott expozíciót (Többmezős fénymérés).
<input type="checkbox"/>	 (Közép)	Megméri a kép közepét, majd az ott lévő tárgy fényerőssége alapján meghatározza az expozíciót (Középre súlyozott fénymérés).
<input type="checkbox"/>	 (Pontszerű)	A pontszerű fénymérési célkeresztet (A) a tárgy kívánt részére igazíthatja (pontszerű fénymérés). Használata akkor ajánlott, ha a tárgy erős ellenfényben áll, vagy ha a tárgy és a háttér között erős a kontraszt.



Kapcsolódó témakörök

A fényképezés menü elemei bizonyos felvételi üzemmódokban nem érhetők el

[▲ Vissza a tetejére](#)

▶ Használat előtt
▶ Fényképezés
▶ Megtekintés
▶ A MENU elemek használata (Fényképezés)
▶ A MENU elemek használata (Megtekintés)
▶ A beállítások módosítása
▶ A képek megtekintése TV-n
▶ Használat a számítógéppel
▶ Nyomtatás
▶ Hibaelhárítás
▶ Óvintézkedések/A fényképezőgépről

[→ Tartalomlista](#)

Vaku kompenz.

A vaku fénymennyiségének beállítása. Az expozíció-kompenzáció mellett a vaku-kompenzációval is módosítható a vaku fénymennyisége annak érdekében, hogy a villanófény tartományán belül az expozíció a fő tárgyra történjen.

1. MENU →  3 → [Vaku kompenz.] → kívánt érték

Az érték + oldal felé tolása növeli a vaku fénymennyiségét, a – oldal felé tolása csökkenti a vaku fénymennyiségét.



Mi a különbség az expozíció-kompenzáció és a vaku-kompenzáció között?

Az expozíció-kompenzáció esetében a vaku fénymennyiségének módosítása együtt jár a zársebesség, a rekesznyílás és az ISO érzékenység módosításával (ha az [ISO] beállítása [ISO AUTO]). A vaku-kompenzáció csak a vaku fénymennyiségét módosítja.

Kapcsolódó témakörök

A fényképezés menü elemei bizonyos felvételi üzemmódokban nem érhetők el

[▲ Vissza a tetejére](#)

▶ Használat előtt
▶ Fényképezés
▶ Megtekintés
▶ A MENU elemek használata (Fényképezés)
▶ A MENU elemek használata (Megtekintés)
▶ A beállítások módosítása
▶ A képek megtekintése TV-n
▶ Használat a számítógéppel
▶ Nyomtatás
▶ Hibaelhárítás
▶ Óvintézkedések/A fényképezőgépről

→ Tartalomlista

Fehéregyensúly

▼ A fehér alapszín rögzítése [Egyéni beállítás] üzemmódban

Beállítja a színárnyalatokat a környezeti fényviszonyoknak megfelelően. A funkciót akkor használja, ha a kép színei természetellenesnek hatnak.

1. MENU → 3 → [Fehéregyensúly] → kívánt üzemmód

- Ha a [Fehéregyensúly] üzemmód beállítása nem [Színhő./-szűrő], akkor a színárnyalat tetszés szerint finomhangolható. Nyomja meg a vezérlőtárcsán a ► gombot. Ha megjelent a beállítás képernyő, a ▲ / ▼ / ◀ / ▶ gombbal állítsa be az árnyalatot.
- A színárnyalat a legfinomabb lépésekben beállítható a Green (G)/Magenta (M)/Blue (B)/Amber (A) (zöld, bíbor, kék, sárga) irányokban.

	AWB (Automatikus FE)	Automatikusan beállítja a fehéregyensúlyt a színek természetes megjelenítéséhez.
	(Nappali fény)	Napsütéses külső helyszínekhez, esti látványokhoz, éjszakai helyszínekhez, neonfényekhez, tűzijátékhoz stb. állítja be.
	(Árnyék)	Sötét helyszínekhez állítja be.
	(Felhős)	Felhős éghez vagy sötét helyszínekhez állítja be.
	(Izzólámpa)	Izzólámpás vagy pl. műteremben előforduló erős megvilágítású helyszínekhez állítja be.
	𠄎-1 (Fénycső: Meleg Feh.) 𠄎0 (Fénycső: Hideg Feh.) 𠄎+1 (Fénycső: Termész.) 𠄎+2 (Fénycső: Nappali f.)	[Fénycső: Meleg Feh.]: Meleg fehér fénycsöves világításhoz állítja be. [Fénycső: Hideg Feh.]: Hideg fehér fénycsöves világításhoz állítja be. [Fénycső: Termész.]: Nappali fehér fénycsöves világításhoz állítja be. [Fénycső: Nappali f.]: Nappali fényű fénycsöves világításhoz állítja be.
	(Vaku)	A vaku feltételeihez állítja be a fehéregyensúlyt.
	(Színhő./-szűrő)	A fényforráshoz állítja be a színhőmérsékletet. A fényképezéshez használt szinkompensáció (CC; Color Compensation) szűrők hatását eredményezi. A ► gomb megnyomása után a színhőmérséklet a ▲ / ▼ gombbal állítható be. A ► gomb ismételt megnyomására a finombeállítás képernyő jelenik meg.
	(Egyéni)	A fényforrástól függő beállításhoz rögzíti a fehéregyensúlyt. Használja ezt az üzemmódot, ha az [Automatikus FE] és egyéb beállításokkal nem érhető el élethű színek.
	SET (Egyéni beállítás)	Eltárolja az [Egyéni] üzemmódban használatos fehér alapszint.

A megvilágítás hatásai

A tárgy látható színét a megvilágítási feltételek befolyásolják.

A színtónusok beállítása automatikus, de a Fehéregyensúly funkcióval a színtónusok kézzel is beállíthatók.



Nappali fény (fehér az alapértelmezett)



Felhős (kék)



Neonfény (zöldes)



Izzólámpa (vörös)

A fehér alapszín rögzítése [Egyéni beállítás] üzemmódban

1. MENU → 3 → [Fehéregyensúly] → [Egyéni beállítás]
2. Tartsa a fényképezőgépet úgy, hogy a fehér terület teljesen fedje a középen lévő AF tartományt, majd nyomja le az exponálógombot.
A zár kattánása hallatszik, és megjelennek a kalibrált értékek (színhőmérséklet és színszűrő).
3. Nyomja meg a gombot a vezérlőtárcsán.
A képernyő visszaáll a felvételi információk kijelzésére, de a készülék közben eltárolja az egyéni fehéregyensúly-beállítást.
 - A művelettel eltárolt egyéni fehéregyensúly-beállítás újabb beállítás eltárolásáig érvényben marad.

Megjegyzések

- Az „Egyéni fehéregyensúly hiba” üzenet arra utal, hogy az érték a várt tartományon kívül esik. (Például akkor, ha a vakut a tárgy közvetlen közelében használják, vagy amikor világos színű tárgy van a képen.) Ha eltárolja ezt az értéket, a felvételi információk kijelzésénél a jelző sárga színűre változik. Ilyenkor lehet fényképezni, de ajánlatos a fehéregyensúlyt újra beállítani, hogy a fehéregyensúly értéke pontosabb legyen.
- A fehér alapszín rögzítése közben ne rázza vagy ütögetesse a fényképezőgépet.
- Ha az exponálógomb lenyomásakor működik a vaku, a készülék eltárol egy egyéni fehéregyensúlyt, amelynél a vaku fényét is figyelembe veszi. A soron következő képek felvételéhez a készülék vakut használ.

Kapcsolódó témakörök

A fényképezés menü elemei bizonyos felvételi üzemmódokban nem érhetők el

[▲ Vissza a tetejére](#)

▶ Használat előtt
▶ Fényképezés
▶ Megtekintés
▶ A MENU elemek használata (Fényképezés)
▶ A MENU elemek használata (Megtekintés)
▶ A beállítások módosítása
▶ A képek megtekintése TV-n
▶ Használat a számítógéppel
▶ Nyomtatás
▶ Hibaelhárítás
▶ Óvintézkedések/A fényképezőgépről

→ Tartalomlista

DRO/Auto. HDR

▼ D-tartomány optimalizáló

▼ Auto. HDR

Korrigálja a fényességet vagy a kontrasztot.

1. MENU → 3 → [DRO/Auto. HDR] → kívánt üzemmód

	OFF (Ki)	Nem használ [DRO/Auto. HDR]-ot.
	DRO (D-tart. optim.)	A kép kis területekre osztásával a fényképezőgép elemzi a tárgy és a háttér közötti fény-árnyék kontrasztot, hogy a felvételen optimális legyen a fényesség és a gradáció.
	HDR (Auto. HDR)	A fényképezőgép három képet készít különböző expozícióval, majd a gazdag gradáció érdekében egymásra helyezi az alulexponált kép világos területét és a túlexponált kép sötét területét. Két kép készül: egy megfelelő expozíciójú kép és egy átfedéssel előállított.

D-tartomány optimalizáló

1. MENU → 3 → [DRO/Auto. HDR] → [D-tart. optim.]
2. Válassza ki az optimális fokozatot a vezérlőtárcsa ◀ / ▶ gombjával.

	DRO (D-tartomány optimalizáló: Autom.)	A készülék automatikusan korrigálja a képernyő fényerejét.
	DRO (Szint)*	Optimalizálja a készített kép gradációját a kép minden területén. Válassza ki az optimális fokozatot az Lv1 (gyenge) és az Lv5 (erős) érték közötti tartományban.

* A **DRO** jelzéssel együtt megjelenő Lv szám az érvényes beállított értéket mutatja.

Megjegyzések

- [D-tart. optim.] beállítás használata esetén a rögzített kép zajos lehet. A rögzített kép alapján válassza ki a megfelelő fokozatot, különösen a hatás fokozása esetén.

Auto. HDR

1. MENU → 3 → [DRO/Auto. HDR] → [Auto. HDR]
2. Válassza ki az optimális fokozatot a vezérlőtárcsa ◀ / ▶ gombjával.

	Auto. HDR: auto. exp. különbség)	A készülék automatikusan korrigálja az expozíciós különbséget.
	HDR (Expozíciós különbség szint)*	A tárgy kontrasztja alapján állítja be az expozíciós különbséget. Válassza ki az optimális fokozatot az 1,0 EV (gyenge) és a 6,0 EV (erős) érték közötti tartományban. Ha például az expozíciós érték beállítása 2,0EV, a készülék három képet komponál: -1,0EV, optimális expozíciós és +1,0EV képet.

* A **HDR** jelzéssel együtt megjelenő EV szám az érvényes beállított értéket mutatja.

Megjegyzések

- Mivel az exponológomb megnyomására a készülék háromszor exponál, ügyeljen a következőkre:
 - Akkor használja ezt a funkciót, ha a tárgy nincs mozgásban, illetve nem pislog.
 - Ne módosítsa a kép kompozícióját.
- A funkció nem használható RAW képek esetében.
- Újabb felvétel nem készíthető addig, amíg a készülék exponálás után be nem fejezte a kép elmentését.
- Előfordulhat, hogy a tárgy világossági különbségei vagy a fényképezés körülményeinek eltérései

miatt a kívánt hatás nem érvényesül.

- Vaku használata esetén a funkció hatása kicsi.
- Ha a kép kis kontrasztú, illetve a fényképezőgép jelentősen beremegett, vagy a tárgy elmosódott, akkor előfordulhat, hogy a HDR kép nem lesz jó. Ha a fényképezőgép ilyen körülményeket érzékel, a HDR jel látható a felvételen, jelezve a körülmények fennállását. Ha szükséges, fényképezzen újra, módosítva a kompozíciót, vagy figyelve az elmosódás megelőzésére.

Kapcsolódó témakörök

[A fényképezés menü elemei bizonyos felvételi üzemmódokban nem érhetők el](#)

[▲ Vissza a tetejére](#)

▶ Használat előtt
▶ Fényképezés
▶ Megtekintés
▶ A MENU elemek használata (Fényképezés)
▶ A MENU elemek használata (Megtekintés)
▶ A beállítások módosítása
▶ A képek megtekintése TV-n
▶ Használat a számítógéppel
▶ Nyomtatás
▶ Hibaelhárítás
▶ Óvintézkedések/A fényképezőgépről

→ [Tartalomlista](#)

Saját beállítás.

Lehetővé teszi a képfeldolgozási mód megválasztását.

Minden [Saját beállítás.] üzemmód esetében tetszés szerint beállíthatja a kontrasztot, a telítettséget és az élességet.

A [Jelenet] esetében automatikusan készülnek a képek, itt viszont beállítható az expozíció (zárebbesség/rekesznyílás érték) stb.

1. MENU → 3 → [Saját beállítás.] → kívánt üzemmód

<input checked="" type="checkbox"/>	(Normál)	Különbféle jelenetek gazdag gradációval és csodálatos színekkel történő fényképezéséhez.
<input type="checkbox"/>	(Élénk)	A készülék telítettebb és erősebb kontrasztú, látványos képeket készít. Ideális a színekben gazdag színhelyek és tárgyak, például virágok, zöld tavaszi táj, kék ég vagy tengerpart fényképezéséhez.
<input type="checkbox"/>	(Portré)	Lágy árnyalatot ad a bőrszínnek; ideális portréfelvételek készítéséhez.
<input type="checkbox"/>	(Tájkép)	A telítettség, a kontraszt és az élesség fokozásával a készülék élénk színekkel teli, eleven képeket készít. A távoli tárgyakat is jobban kiemeli.
<input type="checkbox"/>	(Naplemente)	A lenyugvó nap csodás vörös színeinek fényképezéséhez.
<input type="checkbox"/>	(Fekete-fehér)	Egyszínű, fekete-fehér képek készítéséhez.

2. Ha módosítani akarja a (Kontraszt), (Telítettség) vagy (Élesség), beállítást nyomja meg a / gombot a vezérlőtárcsán.
3. Válassza ki a kívánt értéket a / gombbal.

(Kontraszt)	Minél nagyobb értéket választ, annál hangsúlyosabb lesz a sötét és világos részek közötti különbség, ami hatással van a képre.
(Telítettség)	Minél nagyobb értéket választ, annál élénkebbek lesznek a színek. Alacsonyabb érték választásakor a kép színei visszafogottak, tompábbak lesznek.
(Élesség)	Beállítja az élességet. Minél nagyobb értéket választ, annál élesebbek lesznek a kontúrok, minél kisebb értéket választ, annál lágyabbak lesznek a kontúrok.

Megjegyzések

- Ha a [Saját beállítás.] beállítása [Fekete-fehér], a [Telítettség] nem módosítható.

Kapcsolódó témakörök

A fényképezés menü elemei bizonyos felvételi üzemmódokban nem érhetők el

[▲ Vissza a tetejére](#)

- ▶ Használat előtt
- ▶ Fényképezés
- ▶ Megtekintés
- ▶ A MENU elemek használata (Fényképezés)
- ▶ A MENU elemek használata (Megtekintés)
- ▶ A beállítások módosítása
- ▶ A képek megtekintése TV-n
- ▶ Használat a számítógéppel
- ▶ Nyomtatás
- ▶ Hibaelhárítás
- ▶ Óvintézkedések/A fényképezőgépről















[→ Tartalomlista](#)

Kép effektus

Lehetővé teszi különleges mintázatú fényképek készítését a kívánt hatással.

1. MENU → 3 → [Kép effektus] → kívánt üzemmód
 - Ha opcionális beállításokkal választ üzemmódot, adja meg a kívánt beállítást a vezérlőtárcsa / gombjával.
 - Ha a mozgóképekhez effektusokat kíván adni, nyomja meg a MOVIE (Mozgóképek) gombot.

	Nem használ [Kép effektus]-ot.
 (Játékfényképezőgép)	Játék fényképezőgép képeihez hasonló képek készítése (pl. alagút hatással, nagy kontraszttal, túl erős színekkel). A színárnyalatot a / gombbal állíthatja be.
 (Élénk szín)	Pop art hatású színes képek készítése, kihangsúlyozva a színárnyalatot.
 (Poszterizáció)	Elsődleges színek vagy fekete-fehér használatával nagy kontrasztú, absztrakt hatású képet készít. Az elsődleges színek vagy a fekete-fehér a / gombbal választható ki.
 (Retro fénykép)	Régi fénykép hatását kelti szépia színárnyalatokkal és tompa kontraszttal.
 (Lágy High-key világ.)	Fényességet kiemelő, lágy és tiszta hatású képek készítése.
 (Részleges szín)	Hatásos képek készíthetők azáltal, hogy a fekete-fehér képeken egy megadott szín megmarad. A megmaradó színt a / gombbal választhatja ki.

 (Nagy kontr. monokr.)	<p>Éles, nagy kontrasztú képet készít fekete-fehérben.</p> 
 (Lágy Fókusz)	<p>Lágy fényekkel való megvilágítást idéző hatást ad a képhez. A hatás erőssége a ◀ / ▶ gombbal állítható be.</p> 
 (HDR kép)	<p>Több különböző expozíciójú kép felvétele, majd egyesítése egy olajfestményhez hasonló képpé. A hatáserősség a ◀ / ▶ gombbal állítható be.</p> 
 (Gazdag Tónus Mono)	<p>Több különböző expozíciójú kép felvétele, majd egyesítése egy éles fekete-fehér képpé.</p> 
 (Miniatűr)	<p>Lehetővé teszi egy kép módosítását úgy, hogy dioráma hatást keltsen. A nagy kontrasztú kép létrehozásához a kép egy része elmosódottá válik. Az elmosódott rész a ◀ / ▶ gombbal módosítható.</p> 
 (Vízfesték)	<p>Lehetővé teszi tintafolyásos, elmosódott mintázatú vízfestékkel festett képet idéző fényképek készítését.</p> 
 (Illusztráció)	<p>Lehetővé teszi határozott kontúrú, illusztrációhoz hasonló kép készítését. A hatáserősség a ◀ / ▶ gombbal állítható be.</p> 

Megjegyzések

- A következő [Kép effektus] üzemmódok használhatók mozgóképek esetében. A Dual Rec funkció nem használható.
 - [Játékfényképezőgép]
 - [Élénk szín]
 - [Poszterizáció]
 - [Retro fénykép]
 - [Lágy High-key világ.]

- [Részleges szín]
- [Nagy kontr. monokr.]
- A [Miniatűr] hatás nem alkalmazható optikai zoomon kívüli zoom funkciók használata esetén.
- [Részleges szín] használatakor a tárgytól vagy a fényképezés körülményeitől függően előfordulhat, hogy a színekjelölés nem marad meg.
- A következő esetekben fényképezés előtt nem lehet a hatást ellenőrizni. A [Képtovább.mód] nem állítható be.
 - [Lágy Fókusz]
 - [HDR kép]
 - [Gazdag Tónus Mono]
 - [Miniatűr]
 - [Vízfesték]
 - [Illusztráció]
- Ha [HDR kép] vagy [Gazdag Tónus Mono] beállítás esetén a kép kis kontrasztú, illetve a fényképezőgép jelentősen beremegett, vagy tárgy elmosódott, akkor előfordulhat, hogy a HDR kép nem lesz jó. Ha a fényképezőgép ilyen körülményeket érzékel, a  jel látható a felvételen, jelezve a körülmények fennállását. Ha szükséges, fényképezzen újra, módosítva a kompozíciót, vagy figyelve az elmosódás megelőzésére.

Kapcsolódó témakörök

A fényképezés menü elemei bizonyos felvételi üzemmódokban nem érhetők el

[▲ Vissza a tetejére](#)

▶ Használat előtt
▶ Fényképezés
▶ Megtekintés
▶ A MENU elemek használata (Fényképezés)
▶ A MENU elemek használata (Megtekintés)
▶ A beállítások módosítása
▶ A képek megtekintése TV-n
▶ Használat a számítógéppel
▶ Nyomtatás
▶ Hibaelhárítás
▶ Óvintézkedések/A fényképezőgépről

→ [Tartalomlista](#)

Tiszta kép zoom

▼ Teljes zoomarány [Tiszta kép zoom] választása esetén (a 3,6-szeres optikai zoommal)

A [Tiszta kép zoom] funkció segítségével fényképezéskor az eredetihez közeli képminőséggel nagyíthatja ki a képet.

Ha a választott képméret lehetővé teszi, a fényképezőgép az eredeti képminőséget megtartva nagyítja ki a képet.

Ha a [Tiszta kép zoom] funkció beállítása [Be], a fényképezőgép automatikusan átvált [Tiszta kép zoom] üzemmódra, amikor a kért zoomarányt az eredeti képminőség megtartásával már nem lehet biztosítani.

1. MENU → 4 → [Tiszta kép zoom] → kívánt üzemmód

<input type="checkbox"/>	Be	Ha a választott fényképméret ezt megköveteli, az eredeti képminőség lehető legkisebb mértékű lerontásával nagyítja ki a képet. A ikon megjelenésével jelzett zoomarány esetén bekapcsol a [Tiszta kép zoom] funkció.
<input checked="" type="checkbox"/>	Ki	Nem használ [Tiszta kép zoom]-ot.

Megjegyzések

- Ha olyan zoomolási tartományon belül akar maradni, amelyben megmarad az eredeti képminőség, állítsa a [Tiszta kép zoom] és a [Digitális zoom] beállítást [Ki] értékre. [\[Részletek\]](#)
- A [Tiszta kép zoom] funkció nem működik az alábbi helyzetekben:
 - Mozgókép üzemmódban
 - [Felvétel pásztázással] üzemmódban
 - Ha a Mosolyexponálás funkció aktív.
 - Ha a [Képtovább.mód] beállítása [Folyamatos Felvétel], [F.tov.zárs.előv], [Önarckép], [Önkieldó (folyt.)] vagy [Belövés: Folyam.].
 - Ha a [Minőség] beállítása [RAW] vagy [RAW & JPEG].
 - Ha a [ISO] beállítása [Többképkockás zajcsökk.].
- Az Arcfelismerés funkció nem működik a [Tiszta kép zoom] tartományában.

▶ Teljes zoomarány [Tiszta kép zoom] választása esetén (a 3,6-szeres optikai zoommal)

A támogatott zoomarányok a kép méretétől függően ettől eltérőek.

Ha a [Méterarány] beállítása [3:2]

Fénykép mérete	Legnagyobb zoomarány
L: 20M	Kb. 7,2×
M: 10M	Kb. 10×
S: 5.0M	Kb. 14×

[▲ Vissza a tetejére](#)

▶ Használat előtt

▶ Fényképezés

▶ Megtekintés

▶ A MENU elemek használata
(Fényképezés)▶ A MENU elemek használata
(Megtekintés)

▶ A beállítások módosítása

▶ A képek megtekintése TV-n

▶ Használat a számítógéppel

▶ Nyomtatás

▶ Hibaelhárítás

▶ Óvintézkedések/A
fényképezőgépről[→ Tartalomlista](#)

Digitális zoom

[Digitális zoom] használata esetén a fényképezőgép az optikai zoom, illetve a [Tiszta kép zoom] funkció zoomarányát meghaladó aránnyal tud zoomolni, de a készített kép minősége romlani fog. [\[Részletek\]](#)

1. MENU →  4 → [Digitális zoom] → kívánt üzemmód

	Be	A készített kép minősége romlani fog, de a maximális zoomarányig még méretük 4-szeresére lehet nagyítani a képeket.
	Ki	Fényképezéskor nem használja a [Digitális zoom] funkciót. Ha a [Digitális zoom] beállítása [Ki], mozgókép rögzítéskor működik a digitális zoom funkció.

Megjegyzések

- A [Tiszta kép zoom] használata esetén a [Digitális zoom] maximális zoomaránya: 2x.
- A [Digitális zoom] nem érhető el az alábbi helyzetekben:
 - [Felvétel pásztázással] üzemmódban
 - Ha a Mosolyexponálás funkció aktív.
 - Ha a [Képtovább.mód] beállítása [Őnarckép].
 - Ha a [Minőség] beállítása [RAW] vagy [RAW & JPEG].
 - Ha a [ISO] beállítása [Többképkockás zajcsökk.].
- Az Arcfelismerés funkció nem működik a [Digitális zoom] tartományában.

[▲ Vissza a tetejére](#)

- ▶ Használat előtt
- ▶ Fényképezés
- ▶ Megtekintés
- ▶ A MENU elemek használata (Fényképezés)
- ▶ A MENU elemek használata (Megtekintés)
- ▶ A beállítások módosítása
- ▶ A képek megtekintése TV-n
- ▶ Használat a számítógéppel
- ▶ Nyomtatás
- ▶ Hibaelhárítás
- ▶ Óvintézkedések/A fényképezőgépről

[→ Tartalomlista](#)



Hosszú exp.z.cs

Ha a zársebességet 1/3 másodpercre vagy többre állítja (hosszú expozíciós felvétel), a zajcsökkentés annyi időre kapcsol be, ameddig a zár nyitva van. Ennek az a célja, hogy csökkentse a hosszú expozícióra jellemző képzajt.

1. MENU →  4 → [Hosszú exp.z.cs] → kívánt üzemmód

✔	Be	A zajcsökkentést annyi időre aktiválja, ameddig a zár nyitva van. Amíg a zajcsökkentés folyamatban van, egy üzenet jelenik meg, és újabb felvétel nem készíthető. Válassza ezt, ha azt szeretné, hogy a képminőség élvezzen elsőbbséget.
	Ki	Nem használ [Hosszú exp.z.cs]-ot. Válassza ezt, ha azt szeretné, hogy a fényképezés gyorsasága élvezzen elsőbbséget.

Megjegyzések

- A zajcsökkentés akkor sem érhető el az alábbi esetekben, ha a [Hosszú exp.z.cs] beállítása [Be]:
 - [Folyamatos Felvétel] üzemmódban
 - [F.tov.zárs.előv] üzemmódban
 - [Belövés: Folyam.] üzemmódban
 - Ha a [Jelenet] beállítása  (Sportesemény) vagy  (Kézben tartott Esti)
 - [Felvétel pásztázással] üzemmódban

Kapcsolódó témakörök

A fényképezés menü elemei bizonyos felvételi üzemmódokban nem érhetők el

[▲ Vissza a tetejére](#)

- ▶ Használat előtt
- ▶ Fényképezés
- ▶ Megtekintés
- ▶ A MENU elemek használata (Fényképezés)
- ▶ A MENU elemek használata (Megtekintés)
- ▶ A beállítások módosítása
- ▶ A képek megtekintése TV-n
- ▶ Használat a számítógéppel
- ▶ Nyomtatás
- ▶ Hibaelhárítás
- ▶ Óvintézkedések/A fényképezőgépről

[→ Tartalomlista](#)

Nagy ISO zajcs.

Nagy ISO-érzékenységgel történő fényképezéskor a fényképezőgép csökkenti a zajt. Amíg a zajcsökkentés folyamatban van, egy üzenet jelenhet meg, és az idő alatt újabb felvétel nem készíthető.

1. MENU →  4 → [Nagy ISO zajcs.] → kívánt üzemmód

<input type="checkbox"/>	Magas	Erős fokozatban aktiválja a nagy ISO zajcsökkentést. Válassza ezt, ha elsőbbséget akar adni a zajcsökkentésnek.
<input checked="" type="checkbox"/>	Normál	Normál fokozatban aktiválja a nagy ISO zajcsökkentést.
<input type="checkbox"/>	Alacsony	Mérsékelt fokozatban aktiválja a nagy ISO zajcsökkentést. Válassza ezt, ha azt szeretné, hogy a fényképezés gyorsasága élvezzen elsőbbséget.

Megjegyzések

- A zajcsökkentés nem választható RAW képek esetében.

Kapcsolódó témakörök

[A fényképezés menü elemei bizonyos felvételi üzemmódokban nem érhetők el](#)

[▲ Vissza a tetejére](#)

▶ Használat előtt

▶ Fényképezés

▶ Megtekintés

▶ A MENU elemek használata (Fényképezés)

▶ A MENU elemek használata (Megtekintés)

▶ A beállítások módosítása

▶ A képek megtekintése TV-n

▶ Használat a számítógéppel

▶ Nyomatás

▶ Hibaelhárítás

▶ Óvintézkedések/A fényképezőgépről

[→ Tartalomlista](#)

AF segédfény





Az AF segédfény derítő fényt ad, hogy megkönnyítse a sötét környezetben lévő tárgyra fókuszálást. Amíg a fókusz nem rögzítette, addig az AF segédfény vörös fényt bocsát ki, lehetővé téve, hogy a fényképezőgép könnyen fókuszáljon, amikor az exponálógombot félig lenyomja.

Ekkor megjelenik az AF-ON kijelzés.

1. MENU →  4 → [AF segédfény] → kívánt üzemmód

<input checked="" type="checkbox"/>	Automatikus	Beállíthatja, hogy használni kívánja-e az AF segédfényt.
<input type="checkbox"/>	Ki	

Megjegyzések

- A fókusz mindaddig beállítható, míg az AF segédfény megfelelő megvilágítást ad, még akkor is, ha a fény nem pontosan a tárgy közepét világítja meg.
- Az [AF segédfény] nem használható az alábbi helyzetekben:
 - Mozgóképfelvétel üzemmódban
 - [Felvétel pásztázással] üzemmódban
 - Ha  (Tájkép),  (Éjszakai Jelenet),  (Kisállat),  (Tűzijáték) vagy  (Sportesemény) üzemmód lett kiválasztva a [Jelenet] képernyőn.
- Ha az AF segédfényt használja, a normál AF-tartománykereső keret nem használható, és egy új AF-tartománykereső keret jelenik meg pontozott vonallal. Az AF a keret közepénél elhelyezkedő tárgyakat prioritással kezeli.
- Az AF segédfény nagyon fényesen világít. Bár az egészségre ártalmatlan, ne nézzen közelről az AF segédfény forrásába.

[▲ Vissza a tetejére](#)

- ▶ Használat előtt
- ▶ Fényképezés
- ▶ Megtekintés
- ▶ A MENU elemek használata (Fényképezés)
- ▶ A MENU elemek használata (Megtekintés)
- ▶ A beállítások módosítása
- ▶ A képek megtekintése TV-n
- ▶ Használat a számítógéppel
- ▶ Nyomtatás
- ▶ Hibaelhárítás
- ▶ Óvintézkedések/A fényképezőgépről

[→ Tartalomlista](#)

SteadyShot

Beállíthatja, hogy használni kívánja-e a [SteadyShot] funkciót fényképezéshez.

1. MENU →  4 → [SteadyShot] → kívánt üzemmód

<input checked="" type="checkbox"/>	Be	Beállíthatja, hogy használni kívánja-e a [SteadyShot] funkciót.
<input type="checkbox"/>	Ki	

[▲ Vissza a tetejére](#)

▶ Használat előtt

▶ Fényképezés

▶ Megtekintés

▶ A MENU elemek használata
(Fényképezés)▶ A MENU elemek használata
(Megtekintés)

▶ A beállítások módosítása

▶ A képek megtekintése TV-n

▶ Használat a számítógéppel

▶ Nyomtatás

▶ Hibaelhárítás

▶ Óvintézkedések/A
fényképezőgépről[→ Tartalomlista](#)

Színtér

Színtérnek nevezzük a színek számok kombinációjával vagy a színvisztaadási tartománnyal történő ábrázolását. A színteret a célnak megfelelően módosíthatja.

1. MENU →  4 → [Színtér] → Kivánt üzemmód

<input checked="" type="checkbox"/>	sRGB	Ez a digitális fényképezőgép normál színtere. Használja az sRGB színteret szokásos fényképezési célokra, például amikor módosítások nélkül akarja a képeket kinyomtatni.
<input type="checkbox"/>	AdobeRGB	Ezzel a beállítással széles színvisztaadási tartomány érhető el. Az Adobe RGB hatékony, ha a tárgy nagy része élénkzöld vagy élénkpiros. A kép fájlneve „_DSC” kezdetű lesz.

Megjegyzések

- Az Adobe RGB olyan alkalmazásokhoz vagy nyomtatókhoz megfelelő, amelyek támogatják a színkezelést és a DCF2.0 opcionális színteret. Az ezeket nem támogató alkalmazások vagy nyomtatók használata esetén előfordulhat, hogy a megjelenő vagy kinyomtatott képek színei nem adják vissza hűen az eredetit.
- Ha a fényképezőgépen vagy Adobe RGB színtérrel nem kompatibilis eszközön jelenít meg Adobe RGB színtérrel készült képeket, akkor a képek színei gyengén telítettnek látszanak.

[▲ Vissza a tetejére](#)

▶ Használat előtt
▶ Fényképezés
▶ Megtekintés
▶ A MENU elemek használata (Fényképezés)
▶ A MENU elemek használata (Megtekintés)
▶ A beállítások módosítása
▶ A képek megtekintése TV-n
▶ Használat a számítógéppel
▶ Nyomtatás
▶ Hibaelhárítás
▶ Óvintézkedések/A fényképezőgépről

[→ Tartalomlista](#)

Felvételi tippek listája

Megjeleníti a fényképezőgépre telepített összes felvételi tippet.

1. MENU →  5 → [Felvételi tippek listája] → kívánt felvételi tipp
 - A [Tartalomjegyzék] alapján válassza ki a kívánt elemet, és jelenítse meg.

[▲ Vissza a tetejére](#)

- ▶ Használat előtt
- ▶ Fényképezés
- ▶ Megtekintés
- ▶ A MENU elemek használata (Fényképezés)
- ▶ A MENU elemek használata (Megtekintés)
- ▶ A beállítások módosítása
- ▶ A képek megtekintése TV-n
- ▶ Használat a számítógéppel
- ▶ Nyomatás
- ▶ Hibaelhárítás
- ▶ Óvintézkedések/A fényképezőgépről

[→ Tartalomlista](#)

Dátumot ír

Beállíthatja, hogy látható legyen-e a készítés dátuma a fényképen.



1. MENU → 5 → [Dátumot ír] → kívánt üzemmód

<input type="checkbox"/>	Be ()	Rögzíti a készítés dátumát. [Be] választása esetén a jelzés látható a képernyőn fényképezés közben. Egyes fényképezési üzemmódokban a dátum nem bélyegezhető a képekre, ilyenkor a jelzés eltűnik.
<input checked="" type="checkbox"/>	Ki	Nem rögzíti a készítés dátumát.

Megjegyzések

- Az alábbi helyzetekben nem rögzíthető a dátum:
 - Mozgókép üzemmódban
 - Mozgóképfelvétel közben történő fényképezéskor (Dual Rec)
 - [Felvétel pásztázással] üzemmódban
 - Sorozatkép vagy expozíció-eltolás fényképezési üzemmódban
 - A [Minőség] beállítása [RAW] vagy [RAW & JPEG]
- Ha a dátum a felvételtől rákerül egy képre, akkor később nem törölhető róla.
- Ha a nyomatáskor is kéri a dátum rábélyegzését a fényképre, akkor a fényképezőgép kettő dátumot fog a képre bélyegezni.
- A felvétel időpontját utólag már nem lehet a képre bélyegezni.

[▲ Vissza a tetejére](#)





- ▶ Használat előtt
- ▶ Fényképezés
- ▶ Megtekintés
- ▶ A MENU elemek használata (Fényképezés)
- ▶ A MENU elemek használata (Megtekintés)
- ▶ A beállítások módosítása
- ▶ A képek megtekintése TV-n
- ▶ Használat a számítógéppel
- ▶ Nyomtatás
- ▶ Hibaelhárítás
- ▶ Óvintézkedések/A fényképezőgépről













[→ Tartalomlista](#)

Jelenet

Az üzemmódtárca [Jelenet] beállítása esetén válasszon másik színhelyt az alábbiak szerint:

1. MENU →  5 → [Jelenet] → kívánt üzemmód

 (Portré)	<p>Lehetővé teszi, hogy a felvételen elhomályosodjon háttér, és éles legyen a tárgy. Finoman kiemeli a bőr színárnyalatait.</p> 
 (Elmosódás csökkent.)	<p>A tárgy elmosódását csökkentő funkcióval beltéri felvételek készíthetők vaku használata nélkül.</p> 
 (Sportesemény)	<p>Lehetővé teszi a mozgó tárgy nagy zársebességgel történő fényképezését, amittől a tárgy a felvételen nyugvónak látszik. A fényképezőgép az exponálógomb nyomva tartásának ideje alatt folyamatosan képeket készít.</p> 
 (Kisállat)	<p>Lehetővé teszi kisállatok fényképezését a lehető legjobb beállításokkal.</p> 
 (Gasztronómia)	<p>Lehetővé teszi az ételek étvágygerjesztő, élénk színekkel történő fényképezését.</p> 
 (Makró)	<p>Lehetővé teszi, hogy közelről fényképezzen virágot vagy egyéb apró tárgyat.</p> 
 (Tájkép)	<p>Lehetővé teszi a teljes látvány megörökítését éles fókusszal, élénk színekkel.</p> 

 (Naplemente)	<p>Lehetővé teszi a naplemente vagy a napkelte vöröses színeinek tökéletes megörökítését.</p> 
 (Éjszakai Jelenet)	<p>Lehetővé teszi éjszakai képek készítését úgy, hogy közben megmarad az éjszakai hangulat.</p> 
 (Kézben tartott Esti)	<p>Ezzel az üzemmóddal állvány nélkül készíthet éjszakai képeket kis képzajjal. A készülék sorozatképeket készít, és képjavító eljárással csökkenti a tárgy elmosódását, a fényképezőgép beremegését és a képzajt.</p> 
 (Éjszakai portré)	<p>Lehetővé teszi az éles képek készítését éjszakai háttér előtt álló személyekről.</p> 
 (Tűzijáték)	<p>Használatával a tűzijátékok teljes ragyogásában rögzítheti.</p> 
 (Nagyérzékenység)	<p>Lehetővé teszi, hogy az életlenséget csökkentve vaku nélkül fényképezzen rossz fényviszonyok között is.</p> 

Megjegyzések

- Ha  (Éjszakai Jelenet),  (Éjszakai portré) vagy  (Tűzijáték) üzemmódban készít felvételeket, a zársebesség kisebb lehet, a képek elmosódhatnak. Az elmosódás megelőzésére állvány használata javasolt.

Kapcsolódó témakörök

[Bizonyos felvételi üzemmódokban nem elérhető funkciók](#)

[A fényképezés menü elemei bizonyos felvételi üzemmódokban nem érhetőek el](#)

[▲ Vissza a tetejére](#)

▶ Használat előtt
▶ Fényképezés
▶ Megtekintés
▶ A MENU elem használata (Fényképezés)
▶ A MENU elem használata (Megtekintés)
▶ A beállítások módosítása
▶ A képek megtekintése TV-n
▶ Használat a számítógéppel
▶ Nyomtatás
▶ Hibaelhárítás
▶ Óvintézkedések/A fényképezőgépről

[→ Tartalomlista](#)

Memória behívás

Az üzemmódtárcsa [Memória behívás] állásában az alábbiak szerint lehet más behívandó beállításokat kijelölni.

1. MENU →  5 → [Memória behívás] → kívánt szám

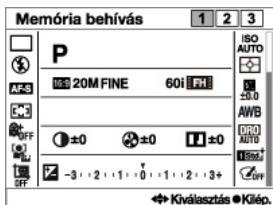

Megjegyzések

- A fényképezési beállításokat a [Memória] alatt lehet előre eltárolni.

Kapcsolódó témakörök

[Memória behívás](#)[Memória](#)[▲ Vissza a tetejére](#)

▶ Használat előtt
▶ Fényképezés
▶ Megtekintés
▶ A MENU elem használata (Fényképezés)
▶ A MENU elem használata (Megtekintés)
▶ A beállítások módosítása
▶ A képek megtekintése TV-n
▶ Használat a számítógéppel
▶ Nyomtatás
▶ Hibaelhárítás
▶ Óvintézkedések/A fényképezőgépről

[→ Tartalomlista](#)

Memória

▼ Eltárolható beállítások

▼ Az eltárolt beállítások előhívása

Lehetővé teszi akár három gyakran használt üzemmód vagy a fényképezőgép beállításainak eltárolását a fényképezőgépen. A [Memória behívás] funkcióval ezek a beállítások előhívhatók.



1. Állítsa be a fényképezőgépet az eltárolni kívánt beállításokra.
2. MENU →  5 → [Memória] → kívánt szám

Megjegyzések

- Az 1 – 2 lépés ismétlésével a beállítások módosíthatók.

▼ Eltárolható beállítások

A választható fényképezési beállítások a következők:

- Az üzemmód-tárcsával kiválasztott fényképezési üzemmódok
- Rekesznyílás (F érték)
- Zársebesség
- EV
-  (Fényképezés menü) elemek
-  (Mozgóképfelvétel menü) elemek
- Optikai zoomarány

Megjegyzések

- A programkorrekció funkció nem regisztrálható.

▼ Az eltárolt beállítások előhívása

1. Állítsa az üzemmódtárcsát **MR** (Memória behívás) állásba.
2. Nyomja meg a vezérlőtárcsán a ◀ / ▶ gombot, vagy vezérlőtárcsa forgatásával válassza ki a kívánt számot.

Megjegyzések

- Ha a fényképezési beállítások megadása után válik aktívvá a **MR** (Memória behívás), akkor a behívott [Memória] értékek élveznek elsőbbséget, és az eredeti beállítások érvénytelené válhatnak. Fényképezés előtt ellenőrizze a képernyőn látható jelzéseket.

Kapcsolódó témakörök

Memória behívás

A fényképezés menü elemei bizonyos felvételi üzemmódokban nem érhetők el

[▲ Vissza a tetejére](#)

▶ Használat előtt
▶ Fényképezés
▶ Megtekintés
▶ A MENU elemek használata (Fényképezés)
▶ A MENU elemek használata (Megtekintés)
▶ A beállítások módosítása
▶ A képek megtekintése TV-n
▶ Használat a számítógéppel
▶ Nyomtatás
▶ Hibaelhárítás
▶ Óvintézkedések/A fényképezőgépről

→ Tartalomlista

A fényképezés menü elemei bizonyos felvételi üzemmódokban nem **érhetők el**

▼ A fényképezés menü elemei bizonyos felvételi üzemmódokban nem érhetők el

▼ A fényképezés menü elemei bizonyos [Jelenet] beállítások esetén nem érhetők el

Az alábbi táblázatban pipával jelöltük azokat a beállításokat, amelyek módosíthatók, a — jel pedig azokat a beállításokat jelöli, amelyek nem módosíthatók. A fényképezési üzemmódtól függően egy beállítás lehet rögzített vagy korlátozott. A részleteket lásd az egyes témaköröknel.

A fényképezés menü elemei bizonyos felvételi üzemmódokban nem **érhetők el**

Menütételek	i	i+	P	A	S	M	MR	☰	☒
Képméret	✓	✓	✓	✓	✓	✓	✓	✓	—
Méretarány	✓	✓	✓	✓	✓	✓	✓	✓	—
Minőség	✓	✓	✓	✓	✓	✓	✓	✓	—
Panoráma: Képméret	—	—	—	—	—	—	—	—	✓
Panoráma: Irány	—	—	—	—	—	—	—	—	✓
Képtovább.mód	✓	✓	✓	✓	✓	✓	✓	—	—
Vaku üzemmód	✓	✓	✓	✓	✓	✓	✓	—	—
Fókusz mód	✓	✓	✓	✓	✓	✓	✓	✓	✓
Autofókusz terület	—	—	✓	✓	✓	✓	✓	—	—
Sima bőr effektus	✓	✓	✓	✓	✓	✓	✓	—	—
Mosoly-/Arcfelism.	✓	✓	✓	✓	✓	✓	✓	✓	—
Autom. port. komp.	✓	✓	✓	✓	✓	✓	✓	—	—
ISO	—	—	✓	✓	✓	✓	✓	✓	—
Fénymérési mód	—	—	✓	✓	✓	✓	✓	✓	✓
Vaku kompenz.	—	—	✓	✓	✓	✓	✓	✓	—
Fehéregyensúly	—	—	✓	✓	✓	✓	✓	✓	✓
DRO/Auto. HDR	—	—	✓	✓	✓	✓	✓	✓	—
Saját beállít.	—	—	✓	✓	✓	✓	✓	✓	✓
Kép effektus	—	—	✓	✓	✓	✓	✓	✓	—
Tiszta kép zoom	✓	✓	✓	✓	✓	✓	✓	—	—
Digitális zoom	✓	✓	✓	✓	✓	✓	✓	—	—
Hosszú exp.z.cs	—	—	✓	✓	✓	✓	✓	✓	—
Nagy ISO zajcs.	—	—	✓	✓	✓	✓	✓	✓	—
AF segédfény	✓	✓	✓	✓	✓	✓	✓	✓	✓
SteadyShot	✓	✓	✓	✓	✓	✓	✓	✓	✓
Szintér	✓	✓	✓	✓	✓	✓	✓	✓	✓
Felvételi tippek listája	✓	✓	✓	✓	✓	✓	✓	✓	✓
Dátumot ír	✓	✓	✓	✓	✓	✓	✓	—	—
Jelenet	—	—	—	—	—	—	—	—	—
Memória behívás	—	—	—	—	—	—	✓	—	—
Memória	✓	✓	✓	✓	✓	✓	✓	✓	✓

* Csak mozgókép-felvételi üzemmódban beállítható hatások.

A fényképezés menü elemei bizonyos [Jelenet] beállítások esetén nem **érhetők el**

Az **SCN** alatt látható ikonok a választható üzemmódokat jelzik.

Menütételek	SCN
Képméret	✓
Méretarány	✓
Minőség	✓
Panoráma: Képméret	–
Panoráma: Irány	–
Képtovább.mód	
Vaku üzemmód	
Fókusz mód	
Autofókusz terület	–
Sima bőr effektus	
Mosoly-/Arcfelism.	
Autom. port. komp.	
ISO	–
Fénymérési mód	–
Vaku kompenz.	–
Fehéregyensúly	–
DRO/Auto. HDR	–
Saját beállít.	–
Kép effektus	–
Tiszta kép zoom	✓
Digitális zoom	✓
Hosszú exp.z.cs	–
Nagy ISO zajcs.	–
AF segédfény	✓
SteadyShot	
Szintér	✓
Felvételi tippek listája	✓
Dátumot ír	✓
Jelenet	✓
Memória behívás	–
Memória	✓

* A mosolyexponálás nem választható.

Megjegyzések

- A fenti táblázat azt mutatja, hogy mikor maradnak az egyes beállítások változatlanok, illetve mikor módosulhatnak a fenti fényképezési üzemmódok eltávolítása és az **MR** (Memória behívás) funkcióval történő előhívása esetén.

[▲ Vissza a tetejére](#)

▶ Használat előtt

▶ Fényképezés

▶ Megtekintés

▶ A MENU elemek használata
(Fényképezés)▶ A MENU elemek használata
(Megtekintés)

▶ A beállítások módosítása

▶ A képek megtekintése TV-n

▶ Használat a számítógéppel

▶ Nyomtatás

▶ Hibaelhárítás

▶ Óvintézkedések/A
fényképezőgépről[→ Tartalomlista](#)

Fájlformátum

A mozgóképek rögzítéséhez használt felvételi mód beállítható.

1. MENU →  1 → [Fájlformátum] → kívánt üzemmód

<input checked="" type="checkbox"/>	AVCHD	A készülék AVCHD mozgóképet rögzít. Beállítja a felvételi módot AVCHD-re, amely alkalmas nagy felbontású (HD) tévéken való jó minőségű videomegjelenítéshez. A „PlayMemories Home” szoftverrel Blu-ray lemezek, AVCHD lemezek és DVD-Video formátumú lemezek készíthetők. Tovább tarthat, ha [60p 28M(PS)]/[50p 28M(PS)] vagy [60i 24M(FX)]/[50i 24M(FX)] formátumú mozgóképekből készít AVCHD-lemezeket, mert konvertálni kell a képminőséget. Ha a képminőség konvertálása nélkül szeretne [60p 28M(PS)]/[50p 28M(PS)] vagy [60i 24M(FX)]/[50i 24M(FX)] mozgóképeket menteni, használjon Blu-ray lemezeket. [Részletek]
	MP4	A készülék MP4 (AVC) mozgóképet rögzít. Beállítja az MP4 felvételi módot, amely alkalmas WEB-feltöltésre és e-mail csatoláshoz. MP4 mozgóképekből nem lehet lemezt készíteni, még a „PlayMemories Home” szoftverrel sem.

Kapcsolódó témakörök

[AVCHD formátum](#)[▲ Vissza a tetejére](#)

▶ Használat előtt
▶ Fényképezés
▶ Megtekintés
▶ A MENU elemek használata (Fényképezés)
▶ A MENU elemek használata (Megtekintés)
▶ A beállítások módosítása
▶ A képek megtekintése TV-n
▶ Használat a számítógéppel
▶ Nyomatás
▶ Hibaelhárítás
▶ Óvintézkedések/A fényképezőgépről

[→ Tartalomlista](#)

Rögzítési Beállítás

Minél nagyobb a mozgóképek mérete, annál jobb minőségű. Minél több adatot rögzít másodpercenként (átlagos bitsebesség), annál jobb a kép minősége.

1. MENU →  1 → [Rögzítési Beállítás] → kívánt üzemmód

Fájlformátum: AVCHD

FX/FH:

A készített mozgóképek AVCHD formátumúak, körülbelül 60 mező/mp (1080 60i-kompatibilis eszközökhöz) vagy 50 mező/mp (1080 50i-kompatibilis eszközökhöz) sebességgel, váltott soros üzemmódban, Dolby Digital hanggal, AVCHD formátumban.

PS:

A készített mozgóképek AVCHD formátumúak, körülbelül 60 képkocka/mp (1080 60i-kompatibilis eszközökhöz) vagy 50 képkocka/mp (1080 50i-kompatibilis eszközökhöz) sebességgel, progresszív üzemmódban, Dolby Digital hanggal, AVCHD formátumban.

	Rögzítési Beállítás	Átlagos bitsebesség	Leírás
	60i 24M(FX) 50i 24M(FX)	24 Mbps	Felvétel 1920×1080 (60i/50i) méretű legjobb képminőséggel
✓	60i 17M(FH) 50i 17M(FH)	17 Mbps	Felvétel 1920×1080 (60i/50i) méretű jó képminőséggel
	60p 28M(PS) 50p 28M(PS)	28 Mbps	Felvétel 1920×1080 (60p/50p) méretű legjobb képminőséggel

Fájlformátum: MP4

A készített mozgóképek MPEG-4 formátumúak, körülbelül 30 képkocka/mp (1080 60i-kompatibilis eszközökhöz) vagy körülbelül 25 képkocka/mp (1080 50i-kompatibilis eszközökhöz) sebességgel, progresszív üzemmódban, AAC hanggal, mp4 formátumban.

	Rögzítési Beállítás	Átlagos bitsebesség	Leírás
✓	1440×1080 12M	12 Mbps	Felvétel 1440×1080 méretben
	VGA 3M	3 Mbps	Felvétel VGA méretben

Megjegyzések

- Teleobjektív kép készül, ha [VGA 3M] képméret van kiválasztva.
- Tovább tarthat, ha [60p 28M(PS)]/[50p 28M(PS)] vagy [60i 24M(FX)]/[50i 24M(FX)] formátumú mozgóképekből készít AVCHD-lemezeket, mert konvertálni kell a képminőséget. Ha a képminőség konvertálása nélkül szeretne [60p 28M(PS)]/[50p 28M(PS)] vagy [60i 24M(FX)]/[50i 24M(FX)] mozgóképeket menteni, használjon Blu-ray lemezeket.

Kapcsolódó témakörök

[Fájlformátum](#)

[▲ Vissza a tetejére](#)

▶ Használat előtt
▶ Fényképezés
▶ Megtekintés
▶ A MENU elemek használata (Fényképezés)
▶ A MENU elemek használata (Megtekintés)
▶ A beállítások módosítása
▶ A képek megtekintése TV-n
▶ Használat a számítógéppel
▶ Nyomtatás
▶ Hibaelhárítás
▶ Óvintézkedések/A fényképezőgépről

[→ Tartalomlista](#)

Képméret(Dual Rec)

Beállíthatja a mozgóképfelvétel közben történő fényképezéskor érvényes képméretet.

1. MENU →  1 → [Képméret(Dual Rec)] → kívánt méret

Ha a [Rögzítési Beállítás] beállítása nem [VGA 3M]

<input checked="" type="checkbox"/>	L: 17M	HDTV-n történő megtekintéshez és nyomtatáshoz A3+ méretig
<input type="checkbox"/>	S: 4.2M	HDTV-n történő megtekintéshez

Ha a [Rögzítési Beállítás] beállítása [VGA 3M]

<input checked="" type="checkbox"/>	L: 13M	Nyomtatáshoz A3 méretig
<input type="checkbox"/>	S: 3.2M	Nyomtatáshoz 10×15 cm vagy 13×18 cm méretig

Kapcsolódó témakörök

[A mozgóképfelvétel menü elemei bizonyos felvételi üzemmódokban nem érhetők el](#)

[▲ Vissza a tetejére](#)

- ▶ Használat előtt
- ▶ Fényképezés
- ▶ Megtekintés
- ▶ A MENU elemek használata (Fényképezés)
- ▶ A MENU elemek használata (Megtekintés)
- ▶ A beállítások módosítása
- ▶ A képek megtekintése TV-n
- ▶ Használat a számítógéppel
- ▶ Nyomtatás
- ▶ Hibaelhárítás
- ▶ Óvintézkedések/A fényképezőgépről

[→ Tartalomlista](#)

SteadyShot

Mozgóképfelvételek a [SteadyShot] effektus erőssége módosítható.

1. MENU →  1 → [SteadyShot] → kívánt üzemmód

✔	Aktív	Csökkenti a fényképezőgép járás közben vagy zoomolva történő fényképezéskor jelentkező beremegését.
	Normál	Csökkenti a fényképezőgép stabil mozgóképfelvételi körülmények között jelentkező beremegését.
	Ki	Nem használja a [SteadyShot] funkciót.

Megjegyzések

- Ha módosítja a [SteadyShot] beállítását, megváltozik a látószög.

Kapcsolódó témakörök

[Mozgóképeket vesz fel](#)

A mozgóképfelvétel menü elemei bizonyos felvételi üzemmódokban nem érhetők el

[▲ Vissza a tetejére](#)

- ▶ Használat előtt
- ▶ Fényképezés
- ▶ Megtekintés
- ▶ A MENU elemek használata (Fényképezés)
- ▶ A MENU elemek használata (Megtekintés)
- ▶ A beállítások módosítása
- ▶ A képek megtekintése TV-n
- ▶ Használat a számítógéppel
- ▶ Nyomtatás
- ▶ Hibaelhárítás
- ▶ Óvintézkedések/A fényképezőgépről

[→ Tartalomlista](#)

Hangfelvétel

Beállítja, hogy mozgóképfelvétele közben rögzítse-e a készülék a hangokat.

1. MENU →  1 → [Hangfelvétel] → kívánt üzemmód

<input checked="" type="checkbox"/>	Be	Beállítja, hogy mozgóképfelvétele közben rögzítse-e a készülék a hangokat.
<input type="checkbox"/>	Ki	

Megjegyzések

- Ha a [Hangfelvétel] beállítása [Be], a felvételen az objektív és a fényképezőgép működésének zaja is hallható.

[▲ Vissza a tetejére](#)

- ▶ Használat előtt
- ▶ Fényképezés
- ▶ Megtekintés
- ▶ A MENU elemek használata (Fényképezés)
- ▶ A MENU elemek használata (Megtekintés)
- ▶ A beállítások módosítása
- ▶ A képek megtekintése TV-n
- ▶ Használat a számítógéppel
- ▶ Nyomtatás
- ▶ Hibaelhárítás
- ▶ Óvintézkedések/A fényképezőgépről

[→ Tartalomlista](#)

Szélzaj csökkentése

Mozgóképfelvételkor csökkenti a szél zaját.

1. MENU →  1 → [Szélzaj csökkentése] → kívánt üzemmód

	Be	Beállítja, hogy csökkentse-e a készülék a szélzajt.
<input checked="" type="checkbox"/>	Ki	

Megjegyzések

- Előfordulhat, hogy akkor is elnyomja a szél a felvételen többi hangot, amikor a [Szélzaj csökkentése] beállított értéke [Be], és a szél sem fúj erősen.

[▲ Vissza a tetejére](#)





- ▶ Használat előtt
- ▶ Fényképezés
- ▶ Megtekintés
- ▶ A MENU elemek használata (Fényképezés)
- ▶ A MENU elemek használata (Megtekintés)
- ▶ A beállítások módosítása
- ▶ A képek megtekintése TV-n
- ▶ Használat a számítógéppel
- ▶ Nyomtatás
- ▶ Hibaelhárítás
- ▶ Óvintézkedések/A fényképezőgépről

[→ Tartalomlista](#)

Mozgóképek

Az üzemmódtárca [Mozgóképek] állásában választhatja ki a kívánt fényképezési üzemmódot.

1. MENU →  1 → [Mozgóképek] → kívánt üzemmód

✓	 (Autom. Program)	A fényképezőgép automatikusan beállítja az expozíciót (a zársebességet és a rekesznyílás értékét), de a felhasználó más beállításokat is megadhat, és a beállítások megmaradnak.
	 (Rekesz elsőbbség)	Kézzel állítja be a rekesznyílás értékét.
	 (Zárseb elsőbbség)	Kézzel állítja be a zársebességet.
	 (Kézi expozíció)	Kézzel állítja be az expozíciót (a zársebesség és a rekesznyílás értékét).

[▲ Vissza a tetejére](#)

- ▶ Használat előtt
- ▶ Fényképezés
- ▶ Megtekintés
- ▶ A MENU elemek használata (Fényképezés)
- ▶ A MENU elemek használata (Megtekintés)
- ▶ A beállítások módosítása
- ▶ A képek megtekintése TV-n
- ▶ Használat a számítógéppel
- ▶ Nyomatás
- ▶ Hibaelhárítás
- ▶ Óvintézkedések/A fényképezőgépről

→ [Tartalomlista](#)

A mozgóképfelvétel menü elemei bizonyos felvételi üzemmódokban **nem érhetők el**

▼ A mozgóképfelvétel menü elemei bizonyos felvételi üzemmódokban nem érhetők el

▼ A mozgóképfelvétel menü elemei bizonyos [Jelenet] beállítások esetén nem érhetők el

Az alábbi táblázatban pipával jelöltük azokat a beállításokat, amelyek módosíthatók, a — jel pedig azokat a beállításokat jelöli, amelyek nem módosíthatók.

A fényképezési üzemmódtól függően egy beállítás lehet rögzített vagy korlátozott. A részleteket lásd az egyes témaköröknél.

A mozgóképfelvétel menü elemei bizonyos felvételi üzemmódokban **nem érhetők el**

Menüelemek	i	i+	P	A	S	M	MR	#	□
Fájlformátum	✓	✓	✓	✓	✓	✓	✓	✓	✓
Rögzítési Beállítás	✓	✓	✓	✓	✓	✓	✓	✓	✓
Képméret(Dual Rec)	✓	✓	✓	✓	✓	✓	✓	✓	✓
SteadyShot	✓	✓	✓	✓	✓	✓	✓	✓	✓
Hangfelvétel	✓	✓	✓	✓	✓	✓	✓	✓	✓
Szélzaj csökkentése	✓	✓	✓	✓	✓	✓	✓	✓	✓
Mozgóképfelvétel	—	—	—	—	—	—	—	✓	—

A mozgóképfelvétel menü elemei bizonyos [Jelenet] beállítások **esetén nem érhetők el**

Menüelemek	SCN
Fájlformátum	✓
Rögzítési Beállítás	✓
Képméret(Dual Rec)	✓
SteadyShot	✓
Hangfelvétel	✓
Szélzaj csökkentése	✓
Mozgóképfelvétel	—

▲ [Vissza a tetejére](#)

▶ Használat előtt
▶ Fényképezés
▶ Megtekintés
▶ A MENU elemek használata (Fényképezés)
▶ A MENU elemek használata (Megtekintés)
▶ A beállítások módosítása
▶ A képek megtekintése TV-n
▶ Használat a számítógéppel
▶ Nyomtatás
▶ Hibaelhárítás
▶ Óvintézkedések/A fényképezőgépről

[→ Tartalomlista](#)

Vörösszem cs.

A vaku exponálás előtt két vagy több alkalommal felvillan, ezzel csökkentve a vaku használatakor jelentkező vörösszemjelenséget.

1. MENU →  1 → [Vörösszem cs.] → kívánt üzemmód

<input type="checkbox"/>	Be	A vaku villan a vörösszemjelenség csökkentése érdekében.
<input checked="" type="checkbox"/>	Ki	Nem használja a [Vörösszem cs.] funkciót.

Mi okozza a vörösszemjelenséget?

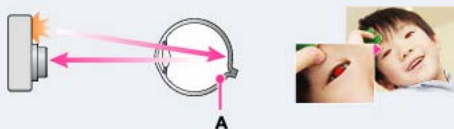

A pupillák sötétben kitégúlnak. A „vörösszemjelenséget” a szemgolyó hátsó felén (retina) (A) lévő vérekről visszaverődő villanófény okozza.



További lehetőségek a vörösszemjelenség csökkentésére

- Válassza a **ISO** (Nagyérzékenység) üzemmódot a [Jelenet] képernyőn. (A [Vaku üzemmód] beállítása automatikusan [Vaku ki] lesz.)
- Ha az alany szemei vörösre jelennek meg, javítsa ki a fényképet a „PlayMemories Home” szoftver segítségével.

Megjegyzések

- A képek elmosódásának csökkentéséhez tartsa stabilan a fényképezőgépet, míg a zár ki nem old. Általában egy másodperccel az exponológomb megnyomása után történik, és gondoskodni kell arról, hogy a tárgy ez idő alatt ne mozogjon.
- Előfordulhat, hogy a [Vörösszem cs.] nem éri el a kívánt hatást. Ez az olyan egyedi feltételektől függ, mint a tárgytávolság, vagy ha az alany elfordul az elővillanáskor.
- A [Vörösszem cs.] beállítása [Ki] a következő esetekben:
 - [Felvétel pásztázással] üzemmódban
 - Ha  (Éjszakai Jelenet) vagy  (Kézben tartott Esti) üzemmód lett kiválasztva a [Jelenet] képernyőn.
 - Ha a Mosolyexponálás funkció aktív.

[▲ Vissza a tetejére](#)

▶ Használat előtt

▶ Fényképezés

▶ Megtekintés

▶ A MENU elemek használata
(Fényképezés)▶ A MENU elemek használata
(Megtekintés)

▶ A beállítások módosítása

▶ A képek megtekintése TV-n

▶ Használat a számítógéppel

▶ Nyomtatás





▶ Hibaelhárítás

▶ Óvintézkedések/A
fényképezőgépről[→ Tartalomlista](#)

Rácsvonal

A rácsvonalak segítségével könnyen beállíthatja a tárgy vízszintes/függőleges helyzetét a képen.

1. MENU →  1 → [Rácsvonal] → kívánt üzemmód

	Harmadoló rács	Kiegyensúlyozott kompozíciót eredményez, ha a fő tárgyakat a képet harmadoló valamelyik rácsvonal közelébe helyezi.
	Négyzetrács	A merőlegesen álló rácsvonalak megkönnyítik a kompozíció vízszintes igazításának ellenőrzését. Ezzel megállapítható a kompozíció minősége tájképek, közeli képek vagy duplázott képek fényképezése esetén.
	Átlós + négyzetrács	Egy tárgy átlós vonalra helyezésével energikus, emelkedést sugalló hatást lehet kelteni.
	Ki	Nem jelenít meg rácsvonalakat.

[▲ Vissza a tetejére](#)

- ▶ Használat előtt
- ▶ Fényképezés
- ▶ Megtekintés
- ▶ A MENU elemek használata (Fényképezés)
- ▶ A MENU elemek használata (Megtekintés)
- ▶ A beállítások módosítása
- ▶ A képek megtekintése TV-n
- ▶ Használat a számítógéppel
- ▶ Nyomtatás
- ▶ Hibaelhárítás
- ▶ Óvintézkedések/A fényképezőgépről

[→ Tartalomlista](#)

Auto visszanéz.

Közvetlenül a felvétel készítése után ellenőrizheti a rögzített képet a képernyőn. Megváltoztathatja a kijelzett időt.

1. MENU →  1 → [Auto visszanéz.] → kívánt üzemmód

<input type="checkbox"/>	10 másodperc	A beállított ideig látható.
<input type="checkbox"/>	5 másodperc	
<input checked="" type="checkbox"/>	2 másodperc	
<input type="checkbox"/>	Ki	Nem jelenik meg.

Megjegyzések

- Egyes beállítások, például a [DRO/Auto. HDR] vagy a [Sima bőr effektus] esetében előfordulhat, hogy a fényképezőgép átmenetileg egy feldolgozatlan képet jelenít meg, amíg el nem készül a kijelölt hatással gazdagított kép.

[▲ Vissza a tetejére](#)





- ▶ Használat előtt
- ▶ Fényképezés
- ▶ Megtekintés
- ▶ A MENU elemek használata (Fényképezés)
- ▶ A MENU elemek használata (Megtekintés)
- ▶ A beállítások módosítása
- ▶ A képek megtekintése TV-n
- ▶ Használat a számítógéppel
- ▶ Nyomatás
- ▶ Hibaelhárítás
- ▶ Óvintézkedések/A fényképezőgépről

[→ Tartalomlista](#)

DISP Gomb (Kijelző)

Fényképezés közben a vezérlőtárcsa DISP (Tartalom megjelenít.) gombjának megnyomása után lehet beállítani a kijelzési üzemmódot.

1. MENU →  1 → [DISP Gomb (Kijelző)] → kívánt üzemmód
A választható elemeket ✓ jelzés jelöli.
2. A beállításhoz nyomja meg a MENU gombot.

Grafikus megj.	<p>Alapvető fényképezési információkat jelenít meg. Grafikusan jeleníti meg a zársebességet és a rekesznyílás értékét.</p> 
Alapinf. Megjel.	<p>Megjeleníti a fényképezési információkat.</p> 
Nincs inform.	<p>Nem jeleníti meg a fényképezési információkat.</p> 
Szint	<p>Megjelenít egy jelzőt, amely mutatja, hogy a fényképezőgép mekkora szögben dől balra vagy jobbra. Ha a fényképezőgép vízszintes, a jelző zöld színnel jelenik meg.</p> 
Hisztogram	<p>Grafikusan mutatja a fényűrűség eloszlását.</p> 

Kapcsolódó témakörök

[DISP \(Tartalom megjelenít.\)](#)

[▲ Vissza a tetejére](#)

- ▶ Használat előtt
- ▶ Fényképezés
- ▶ Megtekintés
- ▶ A MENU elemek használata (Fényképezés)
- ▶ A MENU elemek használata (Megtekintés)
- ▶ A beállítások módosítása
- ▶ A képek megtekintése TV-n
- ▶ Használat a számítógéppel
- ▶ Nyomtatás
- ▶ Hibaelhárítás
- ▶ Óvintézkedések/A fényképezőgépről

[→ Tartalomlista](#)

Csúcsérték szint

Kézi fókuszbeállítás esetén meghatározott színnel kiemeli a fókuszban lévő terület kontúrját. Ezzel a funkcióval könnyen ellenőrizhető a fókusz.

1. MENU →  1 → [Csúcsérték szint] → kívánt üzemmód

<input type="checkbox"/>	Magas	Erősen kiemeli a körvonalakat.
<input type="checkbox"/>	Közepes	Mérsékelten kiemeli a körvonalakat.
<input type="checkbox"/>	Alacsony	Enyhén kiemeli a körvonalakat.
<input checked="" type="checkbox"/>	Ki	Nem emeli ki a körvonalakat.

Megjegyzések

- Mivel a fényképezőgép határozza meg a fókuszba kerülő éles területeket, a [Csúcsérték szint] a tárgytól és a fényképezés körülményeitől függően eltérő lesz.
- A fényképezőgép a fókuszban lévő területek kontúrjait nem emeli ki, ha HDMI-kábellel csatlakozik.

Kapcsolódó témakörök

[Színcsúcsérték](#)

[▲ Vissza a tetejére](#)

- ▶ Használat előtt
- ▶ Fényképezés
- ▶ Megtekintés
- ▶ A MENU elemek használata (Fényképezés)
- ▶ A MENU elemek használata (Megtekintés)
- ▶ A beállítások módosítása
- ▶ A képek megtekintése TV-n
- ▶ Használat a számítógéppel
- ▶ Nyomtatás
- ▶ Hibaelhárítás
- ▶ Óvintézkedések/A fényképezőgépről

[→ Tartalomlista](#)

Színcsúcsérték

Kézi fókuszbeállítás esetén beállíthatja a csúcsérték funkcióhoz használt színt.

1. MENU →  1 → [Színcsúcsérték] → kívánt üzemmód

<input type="checkbox"/>	Piros	Pirossal emeli ki a kontúrokat.
<input type="checkbox"/>	Sárga	Sárgával emeli ki a kontúrokat.
<input checked="" type="checkbox"/>	Fehér	Fehérrel emeli ki a kontúrokat.

Megjegyzések

- Ezt az elemet nem lehet kiválasztani, ha a [Csúcsérték szint] beállítása [K].

Kapcsolódó témakörök

[Csúcsérték szint](#)

[▲ Vissza a tetejére](#)

- ▶ Használat előtt
- ▶ Fényképezés
- ▶ Megtekintés
- ▶ A MENU elemek használata (Fényképezés)
- ▶ A MENU elemek használata (Megtekintés)
- ▶ A beállítások módosítása
- ▶ A képek megtekintése TV-n
- ▶ Használat a számítógéppel
- ▶ Nyomatás
- ▶ Hibaelhárítás
- ▶ Óvintézkedések/A fényképezőgépről



[→ Tartalomlista](#)

Vezérlő gyűrű

A vezérlő gyűrűre beállíthatja a gyakran használt funkciókat.

1. MENU →  2 → [Vezérlő gyűrű] → kívánt üzemmód

<input checked="" type="checkbox"/>	Normál	Az ajánlott funkciókat rendeli az egyes fényképezési üzemmódokhoz.
<input type="checkbox"/>	Expoz.kompoz./ISO/Fehéregyensúly/Saját beállít./Kép effektus/Zoom/Zársebesség/Rekesz	A felhasználó által beállított funkciót rendeli hozzá.
<input type="checkbox"/>	Nincs beállítva	Nem rendel hozzá funkciókat.

Fényképezési üzemmód	A [Vezérlő gyűrű] [Normál] beállítása esetén hozzárendelt funkciók
 (Intelligens autom.)	Zoom
 (Kiváló automatikus)	Zoom
P (Autom. Program)	Programkorrekció
A (Rekesz elsőbbség)	Rekesz
S (Zárseb elsőbbség)	Zársebesség
M (Kézi expozíció)	Rekesz
 (Felvétel pásztázással)	Fényképezési irány
SCN (Jelenet)	Jelenet

Megjegyzések

- Ha a [Fókusz mód] beállítása [Közvetl.kézfók.] vagy [Kézi fókusz], a vezérlő gyűrűhöz rendelt funkciót nem lehet behívni. A vezérlő gyűrű kézi fókuszbeállításra használható.

Kapcsolódó témakörök

[A vezérlő gyűrű használata](#)

[▲ Vissza a tetejére](#)

▶ Használat előtt

▶ Fényképezés

▶ Megtekintés

▶ A MENU elemek használata (Fényképezés)

▶ A MENU elemek használata (Megtekintés)

▶ A beállítások módosítása

▶ A képek megtekintése TV-n

▶ Használat a számítógéppel

▶ Nyomtatás

▶ Hibaelhárítás

▶ Óvintézkedések/A fényképezőgépről

[→ Tartalomlista](#)

Vezérlő gyűrű megjelen.

Beállíthatja, hogy a vezérlő gyűrű használata közben megjelenjen-e animáció.

1. MENU →  2 → [Vezérlő gyűrű megjelen.] → kívánt üzemmód

<input checked="" type="checkbox"/>	Be	Beállítja, hogy megjelenjen-e animáció.
<input type="checkbox"/>	Ki	

[▲ Vissza a tetejére](#)

▶ Használat előtt
▶ Fényképezés
▶ Megtekintés
▶ A MENU elemek használata (Fényképezés)
▶ A MENU elemek használata (Megtekintés)
▶ A beállítások módosítása
▶ A képek megtekintése TV-n
▶ Használat a számítógéppel
▶ Nyomatás
▶ Hibaelhárítás
▶ Óvintézkedések/A fényképezőgépről

[→ Tartalomlista](#)

Funkció gomb

Az Fn (Funkció) gombhoz rendelt hét funkció (A) testreszabható.

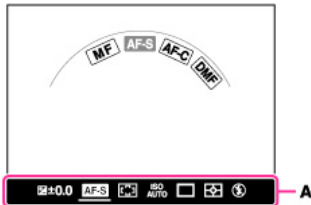

1. MENU → 2 → [Funkció gomb] → [Funkció 1] ... [Funkció 7] → kívánt üzemmód
A [Funkció 1] ... [Funkció 7] funkciók balról jobbra jelennek meg a képernyőn (A).

Hozzárendelhető funkciók
Expoz.kompoz.
Fókusz mód
Autofókusz terület
ISO
Képtovább.mód
Fénymérési mód
Vaku üzemmód
Vaku kompenz.
Fehéregyensúly
DRO/Auto. HDR
Saját beállít.
Kép effektus
Sima bőr effektus
Minőség
Képméret
Mosoly-/Arcfelism.
Méretarány
Nincs beállítva (nincs funkció hozzárendelve)

Alapértelmezés szerint hozzárendelt funkciók	
Funkció 1	Expoz.kompoz.
Funkció 2	ISO
Funkció 3	Fehéregyensúly
Funkció 4	DRO/Auto. HDR
Funkció 5	Kép effektus
Funkció 6	Nincs beállítva
Funkció 7	Nincs beállítva

Kapcsolódó témakörök

[Az Fn \(Funkció\) gomb használata](#)

[Expoz.kompoz.](#)

[Fókusz mód](#)

[Autofókusz terület](#)

[ISO](#)

[Képtovább.mód](#)

[Fénymérési mód](#)

Vaku üzemmód
Vaku kompenz.
Fehéregyensúly
DRO/Auto. HDR
Saját beállít.
Kép effektus
Sima bőr effektus
Minőség
Képméret
Mosoly-/Arcfelism.
Méterarány

 [Vissza a tetejére](#)

▶ Használat előtt
▶ Fényképezés
▶ Megtekintés
▶ A MENU elemek használata (Fényképezés)
▶ A MENU elemek használata (Megtekintés)
▶ A beállítások módosítása
▶ A képek megtekintése TV-n
▶ Használat a számítógéppel
▶ Nyomtatás
▶ Hibaelhárítás
▶ Óvintézkedések/A fényképezőgépről

→ Tartalomlista

Középső gomb funkciója

▼ A [Középső gomb funkciója] [Normál] beállítás esetén hozzárendelt funkciók

- ▼ AEL váltó
- ▼ AF/MF Vez. Váltás
- ▼ Fókuszállítás

Lehetővé teszi, hogy kiválassza a gyakran használt funkciókat, és hozzárendelje őket a vezérlőtárcsa középső gombjához.

1. MENU →  2 → [Középső gomb funkciója] → kívánt üzemmód





<input checked="" type="checkbox"/>	Normál	Az [Autofókusz terület] beállítástól függően eltérő a vezérlőtárcsa középső gombjához rendelt funkció.
<input type="checkbox"/>	AEL váltó	A felhasználó által beállított funkciókat rendeli hozzá.
<input type="checkbox"/>	AF/MF Vez. Váltás	
<input type="checkbox"/>	Fókuszállítás	

A [Középső gomb funkciója] [Normál] beállítás esetén hozzárendelt funkciók

[Autofókusz terület] beállítás	Hozzárendelt beállítás
Több	Követőfókusz
Közép	Követőfókusz
Rugalm. pontsz	A fókuszálási terület módosítása



AEL váltó

Ha nehéz a tárgy expozícióját megfelelően beállítani, a funkció lehetővé teszi az expozíció rögzítését oly módon, hogy a készülék a kívánt világosságú területre fókuszál, és azon a területen méri meg a fényerősséget.

1. MENU →  2 → [Középső gomb funkciója] → [AEL váltó]
2. Irányítsa a fényképezőgépet arra a területre, amelyhez az expozíciót igazítani akarja. Az expozíció be van állítva.
3. Nyomja meg a  gombot a vezérlőtárcsán.
Az expozíció rögzítve van, és megjelenik az  (AE rögzítés) jelzés.
4. Fókuszáljon a tárgyra, és fényképezze le.
5. Az expozíció rögzítésének visszavonásához nyomja meg ismét a  gombot.



AF/MF Vez. Váltás

Átmenetileg válthat automatikus fókuszálás és kézi fókuszálás között.

1. MENU →  2 → [Középső gomb funkciója] → [AF/MF Vez. Váltás]
2. A  gomb megnyomásával váltson automatikus fókuszálás és kézi fókuszálás között.
Ha a [Fókusz mód] beállítása [Kézi fókusz], a fényképezőgép [Egyszeri AF] üzemmódra vált, ha pedig a [Fókusz mód] beállítása nem [Kézi fókusz], akkor [Kézi fókusz] üzemmódra vált. Nyomja meg a  gombot, ha vissza kíván térni az előző üzemmódhoz.

Fókuszállítás

[Kézi fókusz] üzemmódban a kép kinagyítható a képernyőn, hogy a [Fókuszállítás] használatával könnyebb legyen a kézi fókuszálás.

1. MENU →  2 → [Középső gomb funkciója] → [Fókuszállítás]
2. Nyomja meg a  gombot a kép nagyításához.
 - A [Fókusz nagyítási idő] funkcióval beállíthatja, hogy a kép milyen hosszú ideig legyen kinagyítva.

▶ Használat előtt
▶ Fényképezés
▶ Megtekintés
▶ A MENU elemek használata (Fényképezés)
▶ A MENU elemek használata (Megtekintés)
▶ A beállítások módosítása
▶ A képek megtekintése TV-n
▶ Használat a számítógéppel
▶ Nyomtatás
▶ Hibaelhárítás
▶ Óvintézkedések/A fényképezőgépről

[→ Tartalomlista](#)

Bal gomb funkciója

Lehetővé teszi, hogy kiválassza a gyakran használt funkciókat, és hozzárendelje őket a bal oldali gombhoz.

1. MENU →  2 → [Bal gomb funkciója] → kívánt üzemmód

<input type="checkbox"/>	Expoz.kompoz.	A felhasználó által beállított funkciót rendeli hozzá.
<input checked="" type="checkbox"/>	Képtovább.mód	
<input type="checkbox"/>	Vaku üzemmód	
<input type="checkbox"/>	Fókusz mód	
<input type="checkbox"/>	Autofókusz terület	
<input type="checkbox"/>	Mosoly-/Arcfelism.	
<input type="checkbox"/>	Autom. port. komp.	
<input type="checkbox"/>	Sima bőr effektus	
<input type="checkbox"/>	ISO	
<input type="checkbox"/>	Fénymérési mód	
<input type="checkbox"/>	Vaku kompenz.	
<input type="checkbox"/>	Fehéregyensúly	
<input type="checkbox"/>	DRO/Auto. HDR	
<input type="checkbox"/>	Saját beállít.	
<input type="checkbox"/>	Kép effektus	
<input type="checkbox"/>	Képméret	
<input type="checkbox"/>	Méretarány	
<input type="checkbox"/>	Minőség	
<input type="checkbox"/>	Memória	
<input type="checkbox"/>	AEL váltó	
<input type="checkbox"/>	AF/MF Vez. Váltás	
<input type="checkbox"/>	Fókuszállítás	

- Az [AEL váltó], az [AF/MF Vez. Váltás] és a [Fókuszállítás] részleteit lásd: „Középső gomb funkciója”.
[\[Részletek\]](#)

Kapcsolódó témakörök

[Expoz.kompoz.](#)
[Képtovább.mód](#)
[Vaku üzemmód](#)
[Fókusz mód](#)
[Autofókusz terület](#)
[Mosoly-/Arcfelism.](#)
[Autom. port. komp.](#)
[Sima bőr effektus](#)
[ISO](#)
[Fénymérési mód](#)
[Vaku kompenz.](#)
[Fehéregyensúly](#)
[DRO/Auto. HDR](#)
[Saját beállít.](#)
[Kép effektus](#)
[Képméret](#)
[Méretarány](#)
[Minőség](#)
[Memória](#)

[▲ Vissza a tetejére](#)

- ▶ Használat előtt
- ▶ Fényképezés
- ▶ Megtekintés
- ▶ A MENU elemek használata (Fényképezés)
- ▶ A MENU elemek használata (Megtekintés)
- ▶ A beállítások módosítása
- ▶ A képek megtekintése TV-n
- ▶ Használat a számítógéppel
- ▶ Nyomatás
- ▶ Hibaelhárítás
- ▶ Óvintézkedések/A fényképezőgépről

[→ Tartalomlista](#)

Jobb gomb funkciója

Lehetővé teszi, hogy kiválassza a gyakran használt funkciókat, és hozzárendelje őket a jobb oldali gombhoz.

1. MENU →  2 → [Jobb gomb funkciója] → kívánt üzemmód

<input type="checkbox"/>	Expoz.kompoz.	A felhasználó által beállított funkciót rendeli hozzá.
<input type="checkbox"/>	Képtovább.mód	
<input checked="" type="checkbox"/>	Vaku üzemmód	
<input type="checkbox"/>	Fókusz mód	
<input type="checkbox"/>	Autofókusz terület	
<input type="checkbox"/>	Mosoly-/Arcfelism.	
<input type="checkbox"/>	Autom. port. komp.	
<input type="checkbox"/>	Sima bőr effektus	
<input type="checkbox"/>	ISO	
<input type="checkbox"/>	Fénymérési mód	
<input type="checkbox"/>	Vaku kompenz.	
<input type="checkbox"/>	Fehéregyensúly	
<input type="checkbox"/>	DRO/Auto. HDR	
<input type="checkbox"/>	Saját beállít.	
<input type="checkbox"/>	Kép effektus	
<input type="checkbox"/>	Képméret	
<input type="checkbox"/>	Méretarány	
<input type="checkbox"/>	Minőség	
<input type="checkbox"/>	Memória	
<input type="checkbox"/>	AEL váltó	
<input type="checkbox"/>	AF/MF Vez. Váltás	
<input type="checkbox"/>	Fókuszállítás	

- Az [AEL váltó], az [AF/MF Vez. Váltás] és a [Fókuszállítás] részleteit lásd: „Középső gomb funkciója”.
[\[Részletek\]](#)

Kapcsolódó témakörök



[Expoz.kompoz.](#)
[Képtovább.mód](#)
[Vaku üzemmód](#)
[Fókusz mód](#)
[Autofókusz terület](#)
[Mosoly-/Arcfelism.](#)
[Autom. port. komp.](#)
[Sima bőr effektus](#)
[ISO](#)
[Fénymérési mód](#)
[Vaku kompenz.](#)
[Fehéregyensúly](#)
[DRO/Auto. HDR](#)
[Saját beállít.](#)
[Kép effektus](#)
[Képméret](#)
[Méretarány](#)
[Minőség](#)
[Memória](#)

[▲ Vissza a tetejére](#)

[▶ Használat előtt](#)[▶ Fényképezés](#)[▶ Megtekintés](#)[▶ A MENU elemek használata \(Fényképezés\)](#)[▶ A MENU elemek használata \(Megtekintés\)](#)[▶ A beállítások módosítása](#)[▶ A képek megtekintése TV-n](#)[▶ Használat a számítógéppel](#)[▶ Nyomtatás](#)[▶ Hibaelhárítás](#)[▶ Óvintézkedések/A fényképezőgépről](#)[→ Tartalomlista](#)

MF segéd

Automatikusan kinagyítja a képet a képernyőn, hogy könnyebb legyen a kézi fókuszálás. Ez [Kézi fókusz] vagy [Közvetl.kézfók.] üzemmódban működik.

1. MENU →  3 → [MF segéd] → kívánt üzemmód
2. A vezérlő gyűrű elforgatásával állítsa be a fókuszt.
A kiválasztott kép 8,6-szoros nagyításban látható. A képet a vezérlőtárcsa  gombjának megnyomásával is fel lehet nagyítani a 17,1-szeresére.

<input checked="" type="checkbox"/>	Be	Kinagyítja a képet. A nagyítás időtartama a [Fókusz nagyítási idő] opcióval állítható be.
<input type="checkbox"/>	Ki	Nem nagyítja ki a képet.

Megjegyzések

- Az [MF segéd] nem használható mozgókép rögzítésekor.

Kapcsolódó témakörök

[Fókusz nagyítási idő](#)[▲ Vissza a tetejére](#)

- ▶ Használat előtt
- ▶ Fényképezés
- ▶ Megtekintés
- ▶ A MENU elemek használata (Fényképezés)
- ▶ A MENU elemek használata (Megtekintés)
- ▶ A beállítások módosítása
- ▶ A képek megtekintése TV-n
- ▶ Használat a számítógéppel
- ▶ Nyomtatás
- ▶ Hibaelhárítás
- ▶ Óvintézkedések/A fényképezőgépről

[→ Tartalomlista](#)

Fókusz nagyítási idő

Beállíthatja, hogy a kép mennyi ideig legyen látható nagyított változatban az [MF segéd] vagy a [Fókuszállítás] funkció használatakor.

1. MENU →  3 → [Fókusz nagyítási idő] → kívánt üzemmód

✔	2 másodperc	Két másodpercre nagyítja ki a képet.
	5 másodperc	Öt másodpercre nagyítja ki a képet.
	Nincs határért.	Korlátlan ideig nagyítja ki a megjelenített képet. A megjelenített kép nagyításának visszavonásához nyomja meg az exponálógombot.

Kapcsolódó témakörök

[MF segéd](#)

[Középső gomb funkciója](#)

[▲ Vissza a tetejére](#)

[Legfelső oldal](#) > [A MENU elemek használata \(Fényképezés\)](#) > [Egyéni menü](#) > [Tárgyköv. arcelőválaszt.](#)

- ▶ Használat előtt
- ▶ Fényképezés
- ▶ Megtekintés
- ▶ A MENU elemek használata (Fényképezés)
- ▶ A MENU elemek használata (Megtekintés)
- ▶ A beállítások módosítása
- ▶ A képek megtekintése TV-n
- ▶ Használat a számítógéppel
- ▶ Nyomtatás
- ▶ Hibaelhárítás
- ▶ Óvintézkedések/A fényképezőgépről

[→ Tartalomlista](#)

Tárgyköv. arcelőválaszt.

Beállíthatja, hogy elsőbbséget élvezzen-e egy arc, ha a követőfókusz funkció használata közben a fényképezőgép arcokat érzékel.

1. MENU →  3 → [Tárgyköv. arcelőválaszt.] → kívánt üzemmód

<input checked="" type="checkbox"/>	Be	A követőfókusz funkció használata közben a fényképezőgép egy elsőbbséget élvező arcot követ.
<input type="checkbox"/>	Ki	A fényképezőgép nem követ elsőbbséget élvező arcot.

[▲ Vissza a tetejére](#)

▶ Használat előtt
▶ Fényképezés
▶ Megtekintés
▶ A MENU elemek használata (Fényképezés)
▶ A MENU elemek használata (Megtekintés)
▶ A beállítások módosítása
▶ A képek megtekintése TV-n
▶ Használat a számítógéppel
▶ Nyomtatás
▶ Hibaelhárítás
▶ Óvintézkedések/A fényképezőgépről

[→ Tartalomlista](#)

Arc Regisztráció

▼ Új Regisztráció

▼ Sorrendcsere

Amikor már regisztrálva van egy arc, a fényképezőgép elsőbbséggel érzékeli a regisztrált arcot, ha a [Mosoly-/Arcfelism.] beállítása [Be (Regiszt. Arcok)].

1. MENU →  3 → [Arc Regisztráció] → kívánt üzemmód

Új Regisztráció	Új arcot regisztrál.
Sorrendcsere	Módosítja a már regisztrált arcok elsőbbségét.
Töröl	Törlésre jelöl ki egy regisztrált arcot.
Törli mind	Az összes regisztrált arcot törli.

Új Regisztráció

1. MENU →  3 → [Arc Regisztráció] → [Új Regisztráció]
2. Vigye a jelölőkeretet a regisztrálandó arcra, és nyomja le az exponálógombot.
3. Ha megjelenik egy jóváhagyást kérő üzenet, válassza a [Bevitel] lehetőséget.

Megjegyzések

- Maximum nyolc arc regisztrálható.
- Jól megvilágított helyen, szemből készítsen felvételt az arcról. Előfordulhat, hogy a készülék nem tudja jól regisztrálni az arcot, ha azt kalap, álarc, napszemüveg stb. takarja.
- A regisztrált arcok az [Inicializál] funkció végrehajtása esetén sem törölődnek. A regisztrált arc adatai a [Töröl] funkció végrehajtása esetén is megmaradnak a fényképezőgépben. Ha törölni akarja a regisztrált arc adatait a fényképezőgépből, válassza a [Törli mind] lehetőséget.

Sorrendcsere

1. MENU →  3 → [Arc Regisztráció] → [Sorrendcsere]
2. Jelölje ki az arcot, amelynek módosítani kívánja az elsőbbségét.
3. Válassza ki az elsőbbségi szintet.
A kisebb szám nagyobb elsőbbséget jelent.

Kapcsolódó témakörök

[Mosoly-/Arcfelism.](#)

[▲ Vissza a tetejére](#)

▶ Használat előtt
▶ Fényképezés
▶ Megtekintés
▶ A MENU elemek használata (Fényképezés)
▶ A MENU elemek használata (Megtekintés)
▶ A beállítások módosítása
▶ A képek megtekintése TV-n
▶ Használat a számítógéppel
▶ Nyomtatás
▶ Hibaelhárítás
▶ Óvintézkedések/A fényképezőgépről

→ Tartalomlista

Bizonyos felvételi üzemmódokban nem elérhető egyéni menü elemek

▼ Bizonyos felvételi üzemmódokban nem elérhető egyéni menü elemek

▼ [Jelenet] üzemmódban nem elérhető egyéni menü elemek

Az alábbi táblázatban pipával jelöltük azokat a beállításokat, amelyek módosíthatók, a — jel pedig azokat a beállításokat jelöli, amelyek nem módosíthatók.

A fényképezési üzemmódtól függően egy beállítás lehet rögzített vagy korlátozott. A részleteket lásd az egyes témaköröknél.

Bizonyos felvételi üzemmódokban nem elérhető egyéni menü elemek

Menütételek			P	A	S	M	MR		
Vörösszem cs.	✓	✓	✓	✓	✓	✓	✓	✓	—
Rácsvonal	✓	✓	✓	✓	✓	✓	✓	✓	✓
Auto visszanéz.	✓	✓	✓	✓	✓	✓	✓	✓	✓
DISP Gomb (Kijelző)	✓	✓	✓	✓	✓	✓	✓	✓	✓
Csúcsérték szint	✓	✓	✓	✓	✓	✓	✓	✓	✓
Színcsúcsérték	✓	✓	✓	✓	✓	✓	✓	✓	✓
Vezérlő gyűrű	✓	✓	✓	✓	✓	✓	✓	✓	✓
Vezérlő gyűrű megjelen.	✓	✓	✓	✓	✓	✓	✓	✓	✓
Funkció gomb	✓	✓	✓	✓	✓	✓	✓	✓	✓
Középső gomb funkciója	✓	✓	✓	✓	✓	✓	✓	✓	✓
Bal gomb funkciója	✓	✓	✓	✓	✓	✓	✓	✓	✓
Jobb gomb funkciója	✓	✓	✓	✓	✓	✓	✓	✓	✓
MF segéd	✓	✓	✓	✓	✓	✓	✓	✓	✓
Fókusz nagyítási idő	✓	✓	✓	✓	✓	✓	✓	✓	✓
Tárgyköv. arcelőválaszt.	✓	✓	✓	✓	✓	✓	✓	✓	—
Arc Regisztráció	✓	✓	✓	✓	✓	✓	✓	—	✓

[Jelenet] üzemmódban nem elérhető egyéni menü elemek

Az **SCN** alatt látható ikonok a választható üzemmódokat jelzik.

Menütételek	SCN
Vörösszem cs.	
Rácsvonal	✓
Auto visszanéz.	✓
DISP Gomb (Kijelző)	✓
Csúcsérték szint	✓
Színcsúcsérték	✓
Vezérlő gyűrű	✓
Vezérlő gyűrű megjelen.	✓
Funkció gomb	✓
Középső gomb funkciója	✓
Bal gomb funkciója	✓

Jobb gomb funkciója	✓
MF segéd	✓
Fókusz nagyítási idő	✓
Tárgyköv. arcelőválaszt.	
Arc Regisztráció	✓

[▲ Vissza a tetejére](#)

▶ Használat előtt

▶ Fényképezés

▶ Megtekintés

▶ A MENU elem használata (Fényképezés)

▶ A MENU elem használata (Megtekintés)

▶ A beállítások módosítása

▶ A képek megtekintése TV-n

▶ Használat a számítógéppel

▶ Nyomtatás

▶ Hibaelhárítás

▶ Óvintézkedések/A fényképezőgépről

[→ Tartalomlista](#)



A MENU elem használata (Megtekintés)

A megtekintésre vagy a funkciók működésére vonatkozó beállítások megváltoztathatók. „A MENU elem használata (Megtekintés)” fejezetben kitérünk az alábbi MENU elemre.

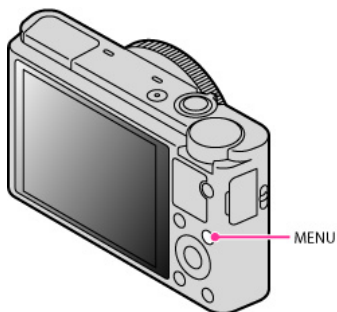

-  (Lejátszás menü)

1. Nyomja meg a MENU gombot a Menü képernyő kijelzéséhez.

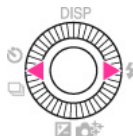

2. Válassza ki a kívánt menüképernyőt a vezérlőtárcsa  /  gombjaival.



3. Válassza ki a kívánt elemet a  /  gombbal vagy a vezérlőtárcsa elforgatásával, majd nyomja meg a  gombot.

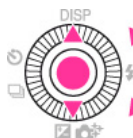

4. Válassza ki a kívánt elemet a képernyőn megjelenő utasításokat követve, majd nyomja meg a  gombot a megerősítéshez.

[▲ Vissza a tetejére](#)



- ▶ Használat előtt
- ▶ Fényképezés
- ▶ Megtekintés
- ▶ A MENU elem használata (Fényképezés)
- ▶ A MENU elem használata (Megtekintés)
- ▶ A beállítások módosítása
- ▶ A képek megtekintése TV-n
- ▶ Használat a számítógéppel
- ▶ Nyomtatás
- ▶ Hibaelhárítás
- ▶ Óvintézkedések/A fényképezőgépről

[→ Tartalomlista](#)

Állókép/mozi kivál.

Átvált állóképes és mozgóképes kijelzési üzemmód között (Megtekintő üzemmód).

1. MENU →  1 → [Állókép/mozi kivál.] → kívánt üzemmód

<input checked="" type="checkbox"/>	 (Mappa megtek. (állókép))	Megjeleníti az állóképeket.
<input type="checkbox"/>	 (Mappa megtek. (MP4))	Megjeleníti az MP4 formátumú mozgóképeket.
<input type="checkbox"/>	 (AVCHD megtek.)	Megjeleníti az AVCHD formátumú mozgóképeket.

Más fényképezőgéppel készített képek megtekintése

A fényképezőgép egy képkezelő fájlt hoz létre egy memóriakártyán, ahová menti és ahonnan lejátszza a képeket. Előfordulhat, hogy a képkezelő fájlba nem regisztrált képek nem jól jelennek meg. A következőképpen lehet más fényképezőgéppel készített képeket regisztrálni, hogy le lehessen játszani ezzel a fényképezőgéppel: MENU →  1 → [Képkez. fájl helyreáll.].

- A képek regisztrálásakor használjon megfelelően feltöltött akkumulátort. Ha kis töltöttségű akkumulátort használ a képek regisztrálásához, akkor megeshet, hogy nem tudja az összes adatot áttölteni, vagy az adatok megsérülnek, ha az akkumulátor a művelet közben lemerül.

Kapcsolódó témakörök

[Képkez. fájl helyreáll.](#)



[▲ Vissza a tetejére](#)

[▶ Használat előtt](#)[▶ Fényképezés](#)[▶ Megtekintés](#)[▶ A MENU elemek használata \(Fényképezés\)](#)[▶ A MENU elemek használata \(Megtekintés\)](#)[▶ A beállítások módosítása](#)[▶ A képek megtekintése TV-n](#)[▶ Használat a számítógéppel](#)[▶ Nyomtatás](#)[▶ Hibaelhárítás](#)[▶ Óvintézkedések/A fényképezőgépről](#)[→ Tartalomlista](#)

Töröl

Lehetővé teszi a nem kívánt fényképek kiválasztását törléshez. Képeket a Törölés gombbal is törölhet.

1. MENU →  1 → [Töröl] → kívánt üzemmód

 (Többsz. képek)	Lehetővé teszi egyszerre több kép kiválasztását és törlését. ① A 1. lépés után válassza ki a törölni kívánt képet, majd nyomja meg a ● gombot. A kiválasztás érvénytelenítéséhez nyomja meg újra a ● gombot, hogy eltűnjön a ✓ jel. ② MENU → [OK] → ●
 (Össz.e mappáb)	Egyszerre törli a kijelölt mappa összes álló- és mozgóképét.
 (Összes AVCHD megtek. fájl)	Egyszerre törli az összes AVCHD mozgóképet.

Kapcsolódó témakörök

[Képek törlése](#)

[▲ Vissza a tetejére](#)

▶ Használat előtt
▶ Fényképezés
▶ Megtekintés
▶ A MENU elemek használata (Fényképezés)
▶ A MENU elemek használata (Megtekintés)
▶ A beállítások módosítása
▶ A képek megtekintése TV-n
▶ Használat a számítógéppel
▶ Nyomtatás
▶ Hibaelhárítás
▶ Óvintézkedések/A fényképezőgépről

[→ Tartalomlista](#)

Diabemutató

Képeket játszik le automatikusan.

Csak 3D képeket játszik le [Diabemutató] üzemmódban a fényképezőgéphez csatlakoztatott 3D TV-n.

1. MENU →  1 → [Diabemutató]
Megjelenik a beállítás képernyő.
2. Válassza ki a kívánt beállítást.
3. [Bevitel] → ● a vezérlőtárcsán
4. A [Diabemutató] bezárásához nyomja meg a ● gombot.

Ismétlés		
<input type="checkbox"/>	Be	Végtelenítve játssza le a fényképeket.
<input checked="" type="checkbox"/>	Ki	Az összes kép lejátszása után a diabemutató véget ér.
Időköz		
<input type="checkbox"/>	1 másodperc	Beállítja a képek megjelenítési időközét.
<input checked="" type="checkbox"/>	3 másodperc	
<input type="checkbox"/>	5 másodperc	
<input type="checkbox"/>	10 másodperc	
<input type="checkbox"/>	30 másodperc	
Kép típusa		
<input checked="" type="checkbox"/>	Összes	Az állóképeket normál képként játssza le.
<input type="checkbox"/>	Csak 3D képek	Csak a 3D képeket játssza le.

Kapcsolódó témakörök

[A Lejátszás menü megtekintő üzemmódban nem beállítható elemei](#)

[▲ Vissza a tetejére](#)



- ▶ Használat előtt
- ▶ Fényképezés
- ▶ Megtekintés
- ▶ A MENU elemek használata (Fényképezés)
- ▶ A MENU elemek használata (Megtekintés)
- ▶ A beállítások módosítása
- ▶ A képek megtekintése TV-n
- ▶ Használat a számítógéppel
- ▶ Nyomtatás
- ▶ Hibaelhárítás
- ▶ Óvintézkedések/A fényképezőgépről

[→ Tartalomlista](#)

Kép index

Beállíthatja az indexképernyőn megjelenő képek számát.

1. MENU →  1 → [Kép index] → kívánt üzemmód

<input checked="" type="checkbox"/>	 (4 kép)	Négy képet jelenít meg.
<input type="checkbox"/>	 (9 kép)	Kilenc képet jelenít meg.

A kívánt mappa képeinek megjelenítése

Válassza ki a bal oldali csúszkát a vezérlőtárcsával, majd válassza ki a kívánt dátumtartományt vagy mappát a ▲ / ▼ gombokkal.

Ha váltani szeretne állóképes és mozgóképes kijelzési üzemmód között (Megtekintő üzemmód) nyomja meg a ● gombot a vezérlőtárcsán.

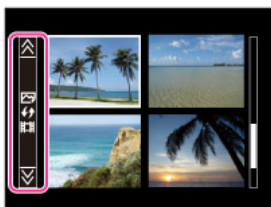

[▲ Vissza a tetejére](#)

▶ Használat előtt

▶ Fényképezés

▶ Megtekintés

▶ A MENU elemek használata
(Fényképezés)

▶ A MENU elemek használata
(Megtekintés)

▶ A beállítások módosítása

▶ A képek megtekintése TV-n

▶ Használat a számítógéppel

▶ Nyomtatás

▶ Hibaelhárítás

▶ Óvintézkedések/A
fényképezőgépről

[→ Tartalomlista](#)

3D megjelenítés

Egy 3D-kompatibilis tévékészülékhez csatlakozva lehetővé teszi más fényképezőgépekkel készült 3D képek megtekintését. Csatlakoztassa a fényképezőgépet a 3D TV-hez HDMI-kábellel (külön megvásárolható).

1. MENU →  1 → [3D megjelenítés]

Megjegyzések

- Ezzel a fényképezőgéppel nem lehet 3D képeket készíteni.

Kapcsolódó témakörök

[3D képek megtekintése 3D TV-n](#)

[▲ Vissza a tetejére](#)

- ▶ Használat előtt
- ▶ Fényképezés
- ▶ Megtekintés
- ▶ A MENU elemek használata (Fényképezés)
- ▶ A MENU elemek használata (Megtekintés)
- ▶ A beállítások módosítása
- ▶ A képek megtekintése TV-n
- ▶ Használat a számítógéppel
- ▶ Nyomtatás
- ▶ Hibaelhárítás
- ▶ Óvintézkedések/A fényképezőgépről









[→ Tartalomlista](#)

Védelem

Megvédi a rögzített képeket a véletlen törléstől.

A regisztrált képeknél megjelenik a  jel.

1. MENU →  1 → [Védelem] → kívánt üzemmód

 (Többsz. képek)	Egyszerre több képet is kiválaszthat és zárolhat. ① A 1. lépés után válassza ki a védendő képet, majd nyomja meg a  gombot. A kiválasztás érvénytelenítéséhez nyomja meg újra a  gombot, hogy eltűnjön a  jel. ② MENU → [OK] → 
 (Minden állókép visszavonása)	Törli az állóképek védelmét.
 (Mind. mképek.(MP4) visszav.)	Törli a mozgóképek (MP4) védelmét.
 (Mind. AVCHD megt. fájl vissz.)	Törli az AVCHD mozgóképek védelmét.

[▲ Vissza a tetejére](#)

- ▶ Használat előtt
- ▶ Fényképezés
- ▶ Megtekintés
- ▶ A MENU elemek használata (Fényképezés)
- ▶ A MENU elemek használata (Megtekintés)
- ▶ A beállítások módosítása
- ▶ A képek megtekintése TV-n
- ▶ Használat a számítógéppel
- ▶ Nyomtatás
- ▶ Hibaelhárítás
- ▶ Óvintézkedések/A fényképezőgépről

[→ Tartalomlista](#)

Nyomt. Megadása

A DPOF (Digital Print Order Format / Digitális Nyomtatási Megrendelés Formátum) funkcióval kijelölheti a memóriakártya azon képeit, melyeket később ki szeretne nyomtatni.

A **DPOF** (Nyomtatási megrendelés) jel megjelenik a regisztrált képeken.

1. MENU →  1 → [Nyomt. Megadása] → kívánt beállítás

DPOF beállítás		
	Többsz. képek	Egyszerre több képet is kiválaszthat nyomtatásra. ① A 1. lépés után válassza ki a nyomtatandó képet, majd nyomja meg a ● gombot. A kiválasztás érvénytelenítéséhez nyomja meg újra a ● gombot, hogy eltűnjön a ✓ jel. ② MENU → [OK] → ●
	Mind visszavon	Törli az összes DPOF jelet.
Dátum ráírás		
	Be	Beállítja, hogy dátumozza-e a DPOF jellel ellátott képeket nyomtatáskor.
	<input checked="" type="checkbox"/> Ki	

Megjegyzések

- A **DPOF** (Nyomtatási megrendelés) jelet mozgóképekhez nem adhatja hozzá.
- **DPOF** (Nyomtatási megrendelés) jelet legfeljebb 999 képhez lehet hozzáadni.

Kapcsolódó témakörök

[Fényképek nyomtatása](#)

[▲ Vissza a tetejére](#)



- ▶ Használat előtt
- ▶ Fényképezés
- ▶ Megtekintés
- ▶ A MENU elemek használata (Fényképezés)
- ▶ A MENU elemek használata (Megtekintés)
- ▶ A beállítások módosítása
- ▶ A képek megtekintése TV-n
- ▶ Használat a számítógéppel
- ▶ Nyomtatás
- ▶ Hibaelhárítás
- ▶ Óvintézkedések/A fényképezőgépről

[→ Tartalomlista](#)

Kép effektus

Úgy retusál egy mentett képet, hogy vízfesték vagy illusztráció hatású legyen, majd elmenti új fájlként. Az eredeti képet a gép megőrzi.

1. MENU →  1 → [Kép effektus] → kívánt üzemmód

 (Vízfesték)	Tintafolyásos és gradációs hatást ad a képeknek, mintha vízfestékkel festették volna őket.
 (Illusztráció)	A képeket illusztrációhoz hasonlóvá teszi, kiemelve a kontúrokat stb.

Megjegyzések

- A [Kép effektus] nem használható az alábbi képek esetében:
 - Panorámaképek
 - 3D képek
 - Mozgóképek

[▲ Vissza a tetejére](#)

▶ Használat előtt

▶ Fényképezés

▶ Megtekintés

▶ A MENU elemek használata
(Fényképezés)

▶ A MENU elemek használata
(Megtekintés)

▶ A beállítások módosítása

▶ A képek megtekintése TV-n

▶ Használat a számítógéppel

▶ Nyomtatás

▶ Hibaelhárítás

▶ Óvintézkedések/A
fényképezőgépről

➔ [Tartalomlista](#)

Hangerő beállítások

Nyolc fokozatban állítja be a mozgóképek hangerejét.

1. MENU →  2 → [Hangerő beállítások] → kívánt érték



A hangerő szabályozása lejátszás közben

A [Hangerő beállítások] képernyő akkor jelenik meg, ha mozgóképek lejátszása közben megnyomja a vezérlőtárcsa alját.

A hangerő beállítása közben a hang az aktuális hangerővel hallható.

[▲ Vissza a tetejére](#)

- ▶ Használat előtt
- ▶ Fényképezés
- ▶ Megtekintés
- ▶ A MENU elemek használata (Fényképezés)
- ▶ A MENU elemek használata (Megtekintés)
- ▶ A beállítások módosítása
- ▶ A képek megtekintése TV-n
- ▶ Használat a számítógéppel
- ▶ Nyomtatás
- ▶ Hibaelhárítás
- ▶ Óvintézkedések/A fényképezőgépről

[→ Tartalomlista](#)

Lejátsz.Kijelz.

Kiválasztja az álló tájolásban rögzített fényképek lejátszásakor érvényes tájolást.

1. MENU →  2 → [Lejátsz.Kijelz.] → kívánt üzemmód

<input checked="" type="checkbox"/>	Autom forgatás	Álló tájolásban jelenik meg.
<input type="checkbox"/>	Kézi forgatás	Fekvő tájolásban jelenik meg.

[▲ Vissza a tetejére](#)

Legfelső oldal > A MENU elem használata (Megtekintés) > Lejátszás menü > A Lejátszás menü megtekintő üzemmódban nem beállítható elemei

▶ Használat előtt
▶ Fényképezés
▶ Megtekintés
▶ A MENU elem használata (Fényképezés)
▶ A MENU elem használata (Megtekintés)
▶ A beállítások módosítása
▶ A képek megtekintése TV-n
▶ Használat a számítógéppel
▶ Nyomtatás
▶ Hibaelhárítás
▶ Óvintézkedések/A fényképezőgépről

→ [Tartalomlista](#)

A Lejátszás menü megtekintő üzemmódban nem beállítható elemei

Az alábbi táblázatban pipával jelöltük azokat a beállításokat, amelyek módosíthatók, a — jel pedig azokat a beállításokat jelöli, amelyek nem módosíthatók.

Menütelemek	Mappa megtek. (állókép)	Mappa megtek. (MP4)	AVCHD megtek.
Állókép/mozi kivál.	✓	✓	✓
Töröl	✓	✓	✓
Diabemutató	✓	—	—
Kép index	✓	✓	✓
3D megjelenítés	✓	—	—
Védelem	✓	✓	✓
Nyomt. Megadása	✓	—	—
Kép effektus	✓	—	—
Hangerő beállítások	✓	✓	✓
Lejátsz. Kijelz.	✓	✓	✓

▲ [Vissza a tetejére](#)

▶ Használat előtt

▶ Fényképezés

▶ Megtekintés

▶ A MENU elemek használata (Fényképezés)

▶ A MENU elemek használata (Megtekintés)

▶ A beállítások módosítása

▶ A képek megtekintése TV-n

▶ Használat a számítógéppel

▶ Nyomtatás



▶ Hibaelhárítás

▶ Óvintézkedések/A fényképezőgépről

[→ Tartalomlista](#)

A fényképezőgép beállításainak módosítása

A memóriakártyára vagy a fényképezőgépre vonatkozó beállítások megváltoztathatók. „A fényképezőgép beállításainak módosítása” fejezetben kitérünk az alábbi MENU elemre.

-  (Memóriakártya eszköz menü)
-  (Órabeállítás menü)
-  (Beállítások menü)

1. Nyomja meg a MENU gombot a Menü képernyő kijelzéséhez.

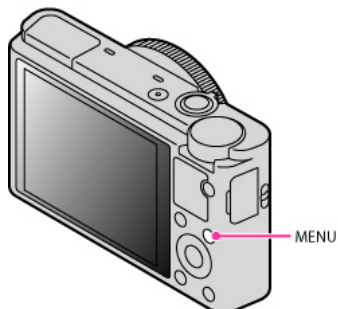

2. Válassza ki a kívánt menüképernyőt a vezérlőtárcsa ◀ / ▶ gombjaival.

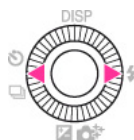

3. Válassza ki a kívánt elemet a ▲ / ▼ gombbal vagy a vezérlőtárcsa elforgatásával, majd nyomja meg a ● gombot.

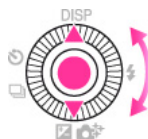

4. Válassza ki a kívánt elemet a képernyőn megjelenő utasításokat követve, majd nyomja meg a ● gombot a megerősítéshez.

[▲ Vissza a tetejére](#)

▶ Használat előtt

▶ Fényképezés

▶ Megtekintés

▶ A MENU elemek használata
(Fényképezés)

▶ A MENU elemek használata
(Megtekintés)

▶ A beállítások módosítása

▶ A képek megtekintése TV-n

▶ Használat a számítógéppel

▶ Nyomtatás

▶ Hibaelhárítás

▶ Óvintézkedések/A
fényképezőgépről

[→ Tartalomlista](#)

Formázás

Megformázhatja a memóriakártyát.

Ha első alkalommal használ egy memóriakártyát a fényképezőgéppel, akkor a stabil használhatóság érdekében fényképezés előtt ajánlatos a kártyát megformázni a fényképezőgéppel. Felhívjuk a figyelmét, hogy a formázás végérvényesen töröl minden adatot, a memóriakártyáról és ezek nem állíthatók később vissza. Értékes adatait mentse le számítógépre vagy más eszközre.

1. MENU →  1 → [Formázás] → [Bevitel]

Megjegyzések

- Ügyeljen arra, hogy a formázás visszavonhatatlanul töröl minden adatot, beleértve a zárolt képeket is.

[▲ Vissza a tetejére](#)

▶ Használat előtt

▶ Fényképezés

▶ Megtekintés

▶ A MENU elemek használata
(Fényképezés)▶ A MENU elemek használata
(Megtekintés)

▶ A beállítások módosítása

▶ A képek megtekintése TV-n

▶ Használat a számítógéppel

▶ Nyomtatás

▶ Hibaelhárítás

▶ Óvintézkedések/A
fényképezőgépről[→ Tartalomlista](#)

Fájlszámozás

A képekhez rendelt fájlnevek számozását állítja be.

1. MENU →  1 → [Fájlszámozás] → kívánt üzemmód

<input checked="" type="checkbox"/>	Folyamatos	A fájlokhoz sorban rendeli a számokat még akkor is, ha a felvételmappa vagy a memóriakártya megváltozik. (Ha az új memóriakártyán olyan fájl található, amelynek a száma magasabb az utolsó hozzárendelt számnál, az új fájl az eddigi legnagyobb számnál eggyel nagyobb számot kap.)
<input type="checkbox"/>	Visszaállítás	Ha a mappát megváltoztatja, a számozás mindig 0001-től kezdődik. (Ha a felvételmappában található fájl, az új fájl az ott lévő legnagyobb számnál eggyel nagyobb számot kap.)

[▲ Vissza a tetejére](#)

[Legfelső oldal](#) > [A beállítások módosítása](#) > [Memóriakártya eszköz menü](#) > [Felv. mappa kiválasz.](#)

▶ Használat előtt

▶ Fényképezés

▶ Megtekintés

▶ A MENU elemek használata
(Fényképezés)

▶ A MENU elemek használata
(Megtekintés)

▶ A beállítások módosítása

▶ A képek megtekintése TV-n

▶ Használat a számítógéppel

▶ Nyomtatás

▶ Hibaelhárítás

▶ Óvintézkedések/A
fényképezőgépről

[→ Tartalomlista](#)

Felv. mappa kiválasz.

Megváltoztatja azt a mappát a memóriakártyában, amelyet jelenleg használ a fényképek mentésére.

1. MENU →  1 → [Felv. mappa kiválasz.]
2. Válasszon egy mappát a vezérlőtárcsán található ▲ / ▼ gombokkal.
3. Nyomja meg a ● gombot.

Megjegyzések

- Nem választható felvételmappának olyan mappa, amelynek a száma csak „□ □ □ MSDCF” vagy „□ □ □ ANV01”.
- A rögzített képeket nem helyezheti át másik mappába.

[▲ Vissza a tetejére](#)

▶ Használat előtt

▶ Fényképezés

▶ Megtekintés

▶ A MENU elemek használata
(Fényképezés)

▶ A MENU elemek használata
(Megtekintés)

▶ A beállítások módosítása

▶ A képek megtekintése TV-n

▶ Használat a számítógéppel

▶ Nyomtatás

▶ Hibaelhárítás

▶ Óvintézkedések/A
fényképezőgépről

[→ Tartalomlista](#)

Új mappa

Létrehoz egy mappát a memóriakártyán a fényképek felvételéhez.

Amíg létre nem hoz egy másik mappát, illetve kiválaszt egy másik rögzítési mappát, a képek az újonnan létrehozott mappába kerülnek.

1. MENU →  1 → [Új mappa]

 A mappákról

Új mappa létrehozása után megváltoztathatja a mentés célmappáját. [\[Részletek\]](#)

Megjegyzések

- Ha másik eszköz által használt memóriakártyát helyez a fényképezőgépbe, majd fényképeket készít, a fényképezőgép automatikusan új mappát hozhat létre.
- Egy mappában legfeljebb 4 000 kép tárolható. Amikor megtelik egy mappa, a készülék automatikusan új mappát hoz létre.

[▲ Vissza a tetejére](#)

[Legfelső oldal](#) > [A beállítások módosítása](#) > [Memóriakártya eszköz menü](#) > [Képez. fájl helyreáll.](#)

▶ Használat előtt
▶ Fényképezés
▶ Megtekintés
▶ A MENU elemek használata (Fényképezés)
▶ A MENU elemek használata (Megtekintés)
▶ A beállítások módosítása
▶ A képek megtekintése TV-n
▶ Használat a számítógéppel
▶ Nyomtatás
▶ Hibaelhárítás
▶ Óvintézkedések/A fényképezőgépről

[→ Tartalomlista](#)

Képez. fájl helyreáll.

Ha a képező fájl belső ellentmondásokat tartalmaz – például a fájlok számítógéppel történő kezelése miatt –, a memóriakártyán lévő képek nem játszhatók le ebben a formában. Ilyen esetben a fényképezőgép kijavítja a fájlt.

1. MENU →  1 → [Képez. fájl helyreáll.] → [Bevitel]

Megjelenik a [Képez. fájl helyreáll.] képernyő, és a fényképezőgép kijavítja a fájlt.

Várjon, amíg a javítás véget ér.

Megjegyzések

- Használjon megfelelően feltöltött akkumulátort. Az adatok sérülését okozhatja, ha nincs elég akkutöltés a javítás idején.

[▲ Vissza a tetejére](#)

Legfelső oldal > A beállítások módosítása > Memóriakártya eszköz menü > Szab. tárhely megjel.

▶ Használat előtt
▶ Fényképezés
▶ Megtekintés
▶ A MENU elemek használata (Fényképezés)
▶ A MENU elemek használata (Megtekintés)
▶ A beállítások módosítása
▶ A képek megtekintése TV-n
▶ Használat a számítógéppel
▶ Nyomtatás
▶ Hibaelhárítás
▶ Óvintézkedések/A fényképezőgépről

➔ [Tartalomlista](#)

Szab. tárhely megjel.

Megjeleníti a mozgóképek felvételére használt memóriakártya hátralévő felvételi idejét. A rögzíthető fényképek száma is megjelenik.

1. MENU →  1 → [Szab. tárhely megjel.]

[▲ Vissza a tetejére](#)

▶ Használat előtt

▶ Fényképezés

▶ Megtekintés

▶ A MENU elemek használata (Fényképezés)

▶ A MENU elemek használata (Megtekintés)

▶ A beállítások módosítása

▶ A képek megtekintése TV-n

▶ Használat a számítógéppel

▶ Nyomtatás

▶ Hibaelhárítás

▶ Óvintézkedések/A fényképezőgépről

[→ Tartalomlista](#)

Dát./Idő beáll.

Újra beállítja a dátumot és az időt.

1. MENU → 1 → [Dát./Idő beáll.]
2. Nyomja meg a vezérlőtárcsa ◀ / ▶ gombját, vagy a vezérlőtárcsa forgatásával válassza ki a kívánt elemet, és a ▲ / ▼ gombbal állítsa be a számértéket.

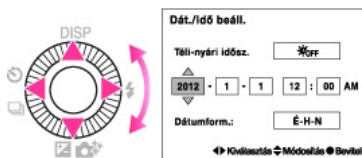

3. ● → [Bevitel]

Téli-nyári idősz.:	Be- és kikapcsolhatja a téli-nyári időszámítást ON/OFF.
Dátumform.:	Kiválaszthatja a dátum és az idő kijelzési formátumát.

[▲ Vissza a tetejére](#)

▶ Használat előtt

▶ Fényképezés

▶ Megtekintés

▶ A MENU elemek használata
(Fényképezés)▶ A MENU elemek használata
(Megtekintés)

▶ A beállítások módosítása

▶ A képek megtekintése TV-n

▶ Használat a számítógéppel

▶ Nyomtatás

▶ Hibaelhárítás

▶ Óvintézkedések/A
fényképezőgépről[→ Tartalomlista](#)

Zóna beállítás

Beállítja az időt a kiválasztott régió helyi idejéhez.

A gyakran látogatott régiót beállítva utazáskor könnyedén átválthat az ott érvényes helyi időre.

1. MENU →  1 → [Zóna beállítás]
2. Nyomja meg a ◀ / ▶ gombot a vezérlőtárcsán, vagy a vezérlőtárcsa forgatásával válassza ki a kívánt területet, majd a téli-nyári időszámítási időt a ▲ / ▼ gombokkal.



3. Nyomja meg: ● → [Bevitel].

[▲ Vissza a tetejére](#)

▶ Használat előtt
▶ Fényképezés
▶ Megtekintés
▶ A MENU elemek használata (Fényképezés)
▶ A MENU elemek használata (Megtekintés)
▶ A beállítások módosítása
▶ A képek megtekintése TV-n
▶ Használat a számítógéppel
▶ Nyomtatás
▶ Hibaelhárítás
▶ Óvintézkedések/A fényképezőgépről

[→ Tartalomlista](#)

Menü indítás

Lehetővé teszi annak kiválasztását, hogy mindig a menü kezdőképernyője jelenjen-e meg, vagy az előzőleg beállított elem.

1. MENU →  1 → [Menü indítás] → kívánt üzemmód

<input checked="" type="checkbox"/>	Tetejére	Mindig a menü kezdőképernyője jelenik meg.
<input type="checkbox"/>	Előző	Az előzőleg beállított elem jelenik meg. Ez megkönnyíti az előzőleg beállított elem gyors visszaállítását.

[▲ Vissza a tetejére](#)

- ▶ [Használat előtt](#)
- ▶ [Fényképezés](#)
- ▶ [Megtekintés](#)
- ▶ [A MENU elemek használata \(Fényképezés\)](#)
- ▶ [A MENU elemek használata \(Megtekintés\)](#)
- ▶ [A beállítások módosítása](#)
- ▶ [A képek megtekintése TV-n](#)
- ▶ [Használat a számítógéppel](#)
- ▶ [Nyomtatás](#)
- ▶ [Hibaelhárítás](#)
- ▶ [Óvintézkedések/A fényképezőgépről](#)

[→ Tartalomlista](#)

Üzemmod-tárcsa sűgő

Beállítja, hogy megjelenjen-e az üzemmódtárcsa sűgő (a felvételi módok magyarázata).

1. MENU →  1 → [Üzemmod-tárcsa sűgő] → kívánt üzemmód

<input checked="" type="checkbox"/>	Be	Beállítja, hogy megjelenjen-e az [Üzemmod-tárcsa sűgő].
<input type="checkbox"/>	Ki	

[▲ Vissza a tetejére](#)

▶ Használat előtt
▶ Fényképezés
▶ Megtekintés
▶ A MENU elemek használata (Fényképezés)
▶ A MENU elemek használata (Megtekintés)
▶ A beállítások módosítása
▶ A képek megtekintése TV-n
▶ Használat a számítógéppel
▶ Nyomtatás
▶ Hibaelhárítás
▶ Óvintézkedések/A fényképezőgépről

[→ Tartalomlista](#)

LCD fényerő

A képernyő fényerejét a fényérzékelő használatával a készülék automatikusan a környezeti fényviszonyokhoz állítja be. A képernyő fényereje kézzel is beállítható.

1. MENU →  1 → [LCD fényerő] → kívánt üzemmód

<input checked="" type="checkbox"/>	Automatikus	A készülék automatikusan állítja be a képernyő fényerejét.
<input type="checkbox"/>	Kézi	Lehetővé teszi, hogy a -2 és +2 közötti tartományban beállítsa a fényerőt.
<input type="checkbox"/>	Napsütéses idő	Automatikusan a szabadtéri fényképezéshez állítja be a fényerőt.

Megjegyzések

- Ha [Automatikus] a beállított érték, ne takarja el a fényérzékelőt kézzel vagy mással. [\[Részletek\]](#)

[▲ Vissza a tetejére](#)

▶ Használat előtt

▶ Fényképezés

▶ Megtekintés

▶ A MENU elemek használata
(Fényképezés)▶ A MENU elemek használata
(Megtekintés)

▶ A beállítások módosítása

▶ A képek megtekintése TV-n

▶ Használat a számítógéppel

▶ Nyomtatás

▶ Hibaelhárítás

▶ Óvintézkedések/A
fényképezőgépről[→ Tartalomlista](#)

Energia. ü.mód kezd.

Beállíthatja a fényképezőgép automatikus kikapcsolásáig hátralévő idő hosszát. Ha egy meghatározott időn át nem működteti a bekapcsolt, akkumulátoregységről táplált fényképezőgépet, az automatikusan kikapcsol, hogy elkerülje az akkumulátoregység lemerülését (Automatikus kikapcsolás funkció).

1. MENU →  1 → [Energia. ü.mód kezd.] → kívánt üzemmód

<input type="checkbox"/>	30 perc	A beállított idő elteltével kikapcsolja a fényképezőgépet.
<input type="checkbox"/>	5 perc	
<input checked="" type="checkbox"/>	2 perc	
<input type="checkbox"/>	1 perc	

Megjegyzések

- A fényképezőgép „Automatikus kikapcsolás” funkciója bizonyos körülmények között nem aktiválódik, például diavetítés közben, mozgóképek felvétele közben, vagy amikor számítógéphez van csatlakoztatva.

[▲ Vissza a tetejére](#)

▶ Használat előtt

▶ Fényképezés

▶ Megtekintés

▶ A MENU elemek használata
(Fényképezés)▶ A MENU elemek használata
(Megtekintés)

▶ A beállítások módosítása

▶ A képek megtekintése TV-n

▶ Használat a számítógéppel

▶ Nyomtatás

▶ Hibaelhárítás

▶ Óvintézkedések/A
fényképezőgépről[→ Tartalomlista](#)

HDMI felbontás

Ha a fényképezőgépet egy HD (High Definition) TV-hez csatlakoztatja a HDMI-csatlakozó és egy HDMI-kábel (külön megvásárolható) segítségével, akkor HDMI felbontás is kiválasztható a képek TV-n történő megjelenítéséhez.

1. MENU →  1 → [HDMI felbontás] → kívánt üzemmód

<input checked="" type="checkbox"/>	Automatikus	A fényképezőgép automatikusan felismeri a HDTV-t, és beállítja a felbontást.
	1080p	A jelek HD képminőségben jelennek meg (1080p).
	1080i	A jelek HD képminőségben jelennek meg (1080i).

Megjegyzések

- Ha nem tudja megfelelően megjeleníteni a képernyőt az [Automatikus] beállítással, válassza ki az [1080p] vagy az [1080i] beállítást a csatlakoztatni kívánt TV-től függően.

[▲ Vissza a tetejére](#)

▶ Használat előtt

▶ Fényképezés

▶ Megtekintés

▶ A MENU elemek használata
(Fényképezés)▶ A MENU elemek használata
(Megtekintés)

▶ A beállítások módosítása

▶ A képek megtekintése TV-n

▶ Használat a számítógéppel

▶ Nyomtatás

▶ Hibaelhárítás

▶ Óvintézkedések/A
fényképezőgépről[→ Tartalomlista](#)

HDMI-VEZÉRLÉS

A beállítás lehetővé teszi a „BRAVIA” Sync TV-hez csatlakoztatott fényképezőgép (TV) távvezérlését HDMI kábel (külön megvásárolható) segítségével.

1. MENU →  1 → [HDMI-VEZÉRLÉS] → kívánt üzemmód

<input checked="" type="checkbox"/>	Be	Beállítja, hogy működtesse-e a fényképezőgépet a TV távirányítója.
<input type="checkbox"/>	Ki	

Megjegyzések

- A fényképezőgépet „BRAVIA” Sync-kompatibilis TV-hez csatlakoztatva a fényképezőgépet a TV távirányítójáról vezérelheti.

Kapcsolódó témakörök

[Kép megtekintése „BRAVIA” Sync-kompatibilis TV-n](#)

[▲ Vissza a tetejére](#)

▶ Használat előtt
▶ Fényképezés
▶ Megtekintés
▶ A MENU elemek használata (Fényképezés)
▶ A MENU elemek használata (Megtekintés)
▶ A beállítások módosítása
▶ A képek megtekintése TV-n
▶ Használat a számítógéppel
▶ Nyomtatás
▶ Hibaelhárítás
▶ Óvintézkedések/A fényképezőgépről

[→ Tartalomlista](#)

Feltöltési beállítások

▼ Képadatok áttöltése az Eye-Fi kártyával

Beállíthatja, hogy akarja-e használni egy Eye-Fi kártya (kereskedelmi forgalomban kapható) feltöltés funkcióját, amikor az Eye-Fi kártyát a fényképezőgéppel használja.

Az [Feltöltési beállítások] jelzés csak akkor jelenik meg, ha Eye-Fi kártyát helyeznek a fényképezőgépbe.

1. MENU → 2 → [Feltöltési beállítások] → kívánt üzemmód

✓	Be	<p>A feltöltés funkció használata.</p> <p>A képernyőn az Eye-Fi üzemmódot kijelző ikon az Eye-Fi kártya kommunikációs üzemmódjától függően változik.</p> <p>: Az Eye-Fi kártya készenléti üzemmódban van. Nincs elküldendő kép.</p> <p>: Az Eye-Fi kártya feltöltési készenléti üzemmódban van.</p> <p>: Az Eye-Fi kártya csatlakozás üzemmódban van.</p> <p>: Az Eye-Fi kártya képeket tölt fel.</p> <p>: Hiba történt.</p>
	Ki	Nem használja a feltöltés funkciót.

Megjegyzések

- 2012 júniusától Eye-Fi kártyákat forgalmaznak az USA-ban, Kanadában, Japánban és az Európai Unió egyes országaiban.
- Az Eye-Fi kártyákkal kapcsolatban további információért forduljon az Eye-Fi kártya gyártójához vagy forgalmazójához.
- Az Eye-Fi kártyák használata csak azokban az országokban és régiókban engedélyezett, ahol megvásárolták őket. A helyi korlátozások megsértő felhasználókat felelősségre vonhatják.
- Az Eye-Fi kártya vezeték nélküli LAN funkcióval rendelkezik. Ne helyezzen a készülékbe Eye-Fi kártyát ott, ahol a vezeték nélküli LAN tiltott, például repülőgépen. Ha az Eye-Fi kártya be van helyezve, állítsa a [Feltöltési beállítások] beállítást [Ki] értékre. Ha az Eye-Fi kártya feltöltés funkciójának beállítása [Ki], az jelzés látható a képernyőn.

▶ Képadatok áttöltése az Eye-Fi kártyával

1. Adja meg az Eye-Fi kártya vezeték nélküli LAN hozzáférési pont beállításait vagy az áttöltési irány beállításait.
További részleteket az Eye-Fi kártyához mellékelt használati útmutatóban olvashat.
2. Ha elvégezte a beállításokat, helyezze be az Eye-Fi kártyát a fényképezőgépbe, és készítse el a képeket.
A rögzített képeket a készülék automatikusan áttölti a vezeték nélküli LAN-on keresztül a számítógépre vagy egyéb eszközre.

Megjegyzések

- Képadatok feltöltése közben az Automatikus kikapcsolás funkció nem érhető el.
- Ha a (hiba) ikon jelenik meg, vegye ki, majd helyezze vissza az Eye-Fi kártyát, vagy csatlakoztassa a fényképezőgépet, majd csatlakoztassa újra. Ha a (hiba) ikon továbbra is látható, akkor előfordulhat, hogy az Eye-Fi kártya sérült. A részletekkel kapcsolatban érdeklődjön az Eye-Fi, Inc.-nél.
- Lehet, hogy a vezeték nélküli LAN kommunikációt más kommunikációs eszközök szakították meg. Ha az adatok vétele elégtelen, vigye a fényképezőgépet közelebb a hozzáférési ponthoz.
- Egyes Eye-Fi kártyák rendelkeznek „Endless Memory Mode” üzemmóddal. Ez a készülék nem támogatja az „Endless Memory Mode” üzemmódot. Ügyeljen arra, hogy a készülékbe helyezett Eye-Fi kártyák „Endless Memory Mode” üzemmódba ki legyenek kapcsolva. Az „Endless Memory Mode” üzemmód beállításával kapcsolatos további részleteket az Eye-Fi kártyához mellékelt használati útmutatóban találja.

[▲ Vissza a tetejére](#)

▶ Használat előtt

▶ Fényképezés

▶ Megtekintés

▶ A MENU elemek használata
(Fényképezés)

▶ A MENU elemek használata
(Megtekintés)

▶ A beállítások módosítása

▶ A képek megtekintése TV-n

▶ Használat a számítógéppel

▶ Nyomtatás

▶ Hibaelhárítás

▶ Óvintézkedések/A
fényképezőgépről

→ [Tartalomlista](#)

USB csatlakozás

Beállítja, hogy hogyan hozzon létre a készülék USB-csatlakozást a fényképezőgép és a számítógép vagy egyéb eszköz között.

1. MENU →  2 → [USB csatlakozás] → kívánt üzemmód

<input checked="" type="checkbox"/>	Automatikus	A számítógéptől vagy a fényképezőgéphez csatlakoztatott egyéb USB-eszköztől függően, a készülék automatikusan kiválasztja a csatlakozási üzemmódot: [MTP] vagy [Háttértároló]. Windows 7 esetében [MTP] lesz kiválasztva, és a Windows 7 rendszernek megfelelő funkciók lesznek elérhetők.
<input type="checkbox"/>	Háttértároló	Mass Storage kapcsolatot hoz létre a fényképezőgép és a számítógép vagy más USB-eszköz között.
<input type="checkbox"/>	MTP	MTP kapcsolatot hoz létre a fényképezőgép és a számítógép vagy más USB-eszköz között. Windows 7 esetében [MTP] lesz kiválasztva, és a Windows 7 rendszernek megfelelő funkciók lesznek elérhetők. Másik operációs rendszer használata esetén (Vista/XP, Mac OS X) megjelenik az Autoplay varázsló, és a felvételmappa fényképeit a számítógép importálja.

Megjegyzések

- Ha az Eszközállapot menüképernyő* nem jelenik meg, amikor a fényképezőgépet Windows 7 számítógéphez csatlakoztatja, állítsa az [USB csatlakozás] opciót [Automatikus] értékre.
- * Az Eszközállapot egy menüképernyő, amelyen kezelhetők a csatlakoztatott eszközök, például fényképezőgép. (Windows 7 funkció)

[▲ Vissza a tetejére](#)

▶ Használat előtt
▶ Fényképezés
▶ Megtekintés
▶ A MENU elemek használata (Fényképezés)
▶ A MENU elemek használata (Megtekintés)
▶ A beállítások módosítása
▶ A képek megtekintése TV-n
▶ Használat a számítógéppel
▶ Nyomtatás
▶ Hibaelhárítás
▶ Óvintézkedések/A fényképezőgépről

[→ Tartalomlista](#)

USB LUN Beállítás

Beállítja az [USB csatlakozás] üzemmódot arra az esetre, amikor a fényképezőgép számítógéphez vagy egyéb eszközhöz csatlakozik.

1. MENU →  2 → [USB LUN Beállítás] → kívánt üzemmód

<input checked="" type="checkbox"/>	Több	Használható a beépített „PlayMemories Home” szoftver. Válassza ezt a beállítást, ha fényképezőgép számítógéphez van csatlakoztatva.
<input type="checkbox"/>	Egy	Nem használható a beépített „PlayMemories Home” szoftver. Válassza ezt a beállítást, ha a fényképezőgép nem számítógéphez, hanem más eszközhöz csatlakozik, vagy ha az USB-kapcsolatot [Több] beállítással nem sikerült létrehozni.

Megjegyzések

- A „PlayMemories Home” telepítése esetén állítsa a [USB LUN Beállítás] beállítást [Több] értékre.

[▲ Vissza a tetejére](#)

▶ Használat előtt

▶ Fényképezés

▶ Megtekintés

▶ A MENU elemek használata
(Fényképezés)

▶ A MENU elemek használata
(Megtekintés)

▶ A beállítások módosítása

▶ A képek megtekintése TV-n

▶ Használat a számítógéppel

▶ Nyomtatás

▶ Hibaelhárítás

▶ Óvintézkedések/A
fényképezőgépről

[→ Tartalomlista](#)

USB tápegység

Állítsa be, hogy az [USB tápegység] funkciót szeretné-e használni, amikor a fényképezőgép számítógéphez van csatlakoztatva, vagy USB-eszközt használ a micro USB-kábellel.

1. MENU →  2 → [USB tápegység] → kívánt üzemmód

<input checked="" type="checkbox"/>	Be	USB-kapcsolat létesítésekor használja az [USB tápegység] funkciót.
<input type="checkbox"/>	Ki	USB-kapcsolat létesítésekor nem használja az [USB tápegység] funkciót.

[▲ Vissza a tetejére](#)

[▶ Használat előtt](#)[▶ Fényképezés](#)[▶ Megtekintés](#)[▶ A MENU elemek használata
\(Fényképezés\)](#)[▶ A MENU elemek használata
\(Megtekintés\)](#)[▶ A beállítások módosítása](#)[▶ A képek megtekintése TV-n](#)[▶ Használat a számítógéppel](#)[▶ Nyomtatás](#)[▶ Hibaelhárítás](#)[▶ Óvintézkedések/A
fényképezőgépről](#)[→ Tartalomlista](#)

Audió jelek

Kiválasztja, hogy a fényképezőgép a működésekor adjon-e hangot.

1. MENU →  2 → [Audió jelek] → kívánt üzemmód

<input checked="" type="checkbox"/>	Be	Bekapcsolja a vezérlőtárcsa/exponológomb stb. megnyomásakor hallható sípjelzést/exponálási hangjelzést.
<input type="checkbox"/>	Ki	Kikapcsolja a csipogást/exponálási hangjelzést.

[▲ Vissza a tetejére](#)

▶ Használat előtt
▶ Fényképezés
▶ Megtekintés
▶ A MENU elemek használata (Fényképezés)
▶ A MENU elemek használata (Megtekintés)
▶ A beállítások módosítása
▶ A képek megtekintése TV-n
▶ Használat a számítógéppel
▶ Nyomtatás
▶ Hibaelhárítás
▶ Óvintézkedések/A fényképezőgépről

[→ Tartalomlista](#)

Verzió

Megjeleníti a fényképezőgépre telepített szoftver verzióját.

1. MENU →  3 → [Verzió]

[▲ Vissza a tetejére](#)

▶ Használat előtt
▶ Fényképezés
▶ Megtekintés
▶ A MENU elemek használata (Fényképezés)
▶ A MENU elemek használata (Megtekintés)
▶ A beállítások módosítása
▶ A képek megtekintése TV-n
▶ Használat a számítógéppel
▶ Nyomtatás
▶ Hibaelhárítás
▶ Óvintézkedések/A fényképezőgépről

[→ Tartalomlista](#)

Nyelv

Kiválasztja a menüelemek, figyelmeztetések és üzenetek nyelvét.

1. MENU →  3 → [Nyelv] → kívánt üzemmód

[▲ Vissza a tetejére](#)

- ▶ Használat előtt
- ▶ Fényképezés
- ▶ Megtekintés
- ▶ A MENU elemek használata (Fényképezés)
- ▶ A MENU elemek használata (Megtekintés)
- ▶ A beállítások módosítása
- ▶ A képek megtekintése TV-n
- ▶ Használat a számítógéppel
- ▶ Nyomtatás
- ▶ Hibaelhárítás
- ▶ Óvintézkedések/A fényképezőgépről

[→ Tartalomlista](#)

Leesésérzék.

Kiválasztja, hogy használja-e a fényképezőgép leesése esetén védő funkciót.

1. MENU →  3 → [Leesésérzék.] → kívánt üzemmód

<input checked="" type="checkbox"/>	Be	Beállítja, hogy működjön-e a [Leesésérzék.] funkció.
<input type="checkbox"/>	Ki	

Megjegyzések

- Előfordulhat, hogy a [Leesésérzék.] funkció akkor is aktiválódik, amikor a fényképezőgép nem esett le – attól függ, hogyan használják a fényképezőgépet.

[▲ Vissza a tetejére](#)

- ▶ [Használat előtt](#)
- ▶ [Fényképezés](#)
- ▶ [Megtekintés](#)
- ▶ [A MENU elemek használata \(Fényképezés\)](#)
- ▶ [A MENU elemek használata \(Megtekintés\)](#)
- ▶ [A beállítások módosítása](#)
- ▶ [A képek megtekintése TV-n](#)
- ▶ [Használat a számítógéppel](#)
- ▶ [Nyomtatás](#)
- ▶ [Hibaelhárítás](#)
- ▶ [Óvintézkedések/A fényképezőgépről](#)

[→ Tartalomlista](#)

Bemutató mód

Beállíthatja, hogy megtekinti-e a mozgókép-lejátszás funkciókról szóló bemutatót. Ha a bemutató megjelenítése nem szükséges, válassza a [Ki] opciót.

1. MENU →  3 → [Bemutató mód] → kívánt üzemmód

	Be	Automatikusan elindul a mozgókép-lejátszási bemutató, ha körülbelül egy percig nincs művelet.
<input checked="" type="checkbox"/>	Ki	Nem mutatja be a műveletet.

[▲ Vissza a tetejére](#)

▶ Használat előtt

▶ Fényképezés

▶ Megtekintés

▶ A MENU elemek használata
(Fényképezés)▶ A MENU elemek használata
(Megtekintés)

▶ A beállítások módosítása

▶ A képek megtekintése TV-n

▶ Használat a számítógéppel

▶ Nyomtatás

▶ Hibaelhárítás

▶ Óvintézkedések/A
fényképezőgépről[→ Tartalomlista](#)

Inicializál

Visszaállítja egy adott beállítás alapértelmezett értékét.
A képek a funkció végrehajtása esetén is megmaradnak.

1. MENU →  3 → [Inicializál] → kívánt üzemmód → [OK]

Alapért.v.állít	Minden beállítást visszaállít az alapértelmezett értékekre.
Felv.mód.v.áll.	Csak a főbb fényképezési beállításokat állítja vissza az alapértelmezett értékekre.
Felhszn.v.áll.	Csak az egyéni beállításokat állítja vissza az alapértelmezett értékekre.

Megjegyzések

- Ügyeljen rá, hogy az inicializálás ideje alatt ne távolítsa el az akkumulátoregységet.

[▲ Vissza a tetejére](#)

▶ Használat előtt
▶ Fényképezés
▶ Megtekintés
▶ A MENU elemek használata (Fényképezés)
▶ A MENU elemek használata (Megtekintés)
▶ A beállítások módosítása
▶ A képek megtekintése TV-n
▶ Használat a számítógéppel
▶ Nyomtatás
▶ Hibaelhárítás
▶ Óvintézkedések/A fényképezőgépről

→ [Tartalomlista](#)

[Legfelső oldal](#) > [A képek megtekintése TV-n](#) > [Képek megtekintése High Definition \(HD\) TV-n](#) > [Kép megtekintése HD TV-n a HDMI kábel használatával \(külön megvásárolható\)](#)

Kép megtekintése HD TV-n a HDMI kábel használatával (külön megvásárolható)

Csatlakoztassa a fényképezőgépet egy HDMI csatlakozóval rendelkező HDTV-hez egy HDMI-kábellel (külön megvásárolható).

1. Kapcsolja ki a fényképezőgépet és a TV-t.
2. Csatlakoztassa a fényképezőgép HDMI csatlakozóját (A) a TV HDMI aljzatához (B) egy HDMI kábellel (külön megvásárolható) (C).

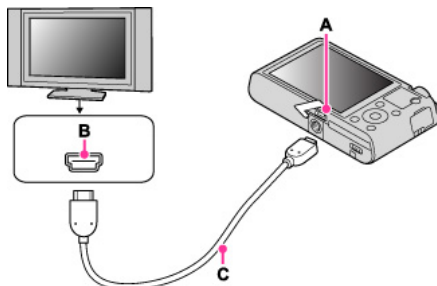

3. Kapcsolja be a TV-készüléket, és állítsa be a bemenetet.
4. Nyomja meg a (Lejátszás) gombot a fényképezőgép bekapcsolásához. A fényképezőgéppel készített képek ekkor megjelennek a TV-képernyőn. Válassza ki a kívánt képet a vezérlőtárcsával.

„PhotoTV HD”

A fényképezőgép kompatibilis a „PhotoTV HD” szabvánnyal.

Ha egy „PhotoTV HD” kompatibilis Sony TV-t csatlakoztat egy HDMI-kábellel (külön megvásárolható) használatával, a fényképek egészen új világa nyílik meg Ön előtt, lélegzetelállító teljes HD minőségben.

- A „PhotoTV HD” nagy felbontású, a fotóminőséghez hasonló finom szerkezetű és színárnyalatú megjelenítést biztosít.
- Mikor a fényképezőgép egy Video A üzemmóddal kompatibilis Sony TV-hez van csatlakoztatva egy HDMI-kábellel, a TV automatikusan állal a fényképeknek megfelelő képmínőségre. Ha a TV-készülék beállítása videó, a képmínőség a mozgóképekhez megfelelő lesz.
- AVCHD mozgókép lejátszásakor ajánlatos a [Állókép/mozi kivál.] beállítást [AVCHD megtek.] értékre állítani.
- Részleteket a TV használati utasításában olvashat.

Megjegyzések

- A [VGA] méretben rögzített képek nem játszhatók le HD formátumban.
- Ne csatlakoztassa a fényképezőgépet más készülékekhez mindkét kimeneti csatlakozón keresztül egyszerre. Mikor a fényképezőgép és a TV kimeneti csatlakozókon keresztül vannak csatlakoztatva, nem ad hangot vagy képet. Egy ilyen kapcsolat üzemzavart is okozhat a fényképezőgépben és/vagy a csatlakoztatott készülékben.
- Előfordulhat, hogy a fényképezőgép nem működik megfelelően egyes HDTV-ekkel. Például nem játszható le videó a HDTV-jén, vagy a HDTV nem ad ki hangot.
- Használjon HDMI logóval ellátott HDMI-kábelt.
- Használjon olyat, amelynek HDMI micro csatlakozó van az egyik végén (a fényképezőgépnek), és az adott TV-hez megfelelő csatlakozó a másik végén. A képeket nem lehet olyan TV-n megtekinteni, amelynek nincs HDMI csatlakozója.
- A fényképezőgép a saját védelme érdekében egy idő után automatikusan leállíthatja a felvételt, ha mozgóképet filmez, amikor a fényképezőgép és a TV egy HDMI-kábellel (külön megvásárolható) van csatlakoztatva.
- A HDMI fedelet teljesen fel kell nyitni a HDMI-kábel fényképezőgéphez csatlakoztatásakor.
- Semmi nem látható a fényképezőgép kijelzőjén.

Kapcsolódó témakörök

[3D képek megtekintése 3D TV-n](#)

[▲ Vissza a tetejére](#)

- ▶ Használat előtt
- ▶ Fényképezés
- ▶ Megtekintés
- ▶ A MENU elemek használata (Fényképezés)
- ▶ A MENU elemek használata (Megtekintés)
- ▶ A beállítások módosítása
- ▶ A képek megtekintése TV-n
- ▶ Használat a számítógéppel
- ▶ Nyomtatás
- ▶ Hibaelhárítás
- ▶ Óvintézkedések/A fényképezőgépről

[→ Tartalomlista](#)

Kép megtekintése „BRAVIA” Sync-kompatibilis TV-n

Mikor „BRAVIA” Sync-kel (kompatibilis a SYNC MENU-vel) rendelkező TV-t használ, a fényképezőgép lejátszás funkcióját a TV-hez tartozó távvezérlővel hozhatja működésbe, ha a fényképezőgépet HDMI-kábellel (külön megvásárolható) a TV-hez csatlakoztatja.

1. Csatlakoztassa a fényképezőgép HDMI csatlakozóját (A) a TV HDMI aljzatához (B) egy HDMI kábellel (külön megvásárolható) (C).

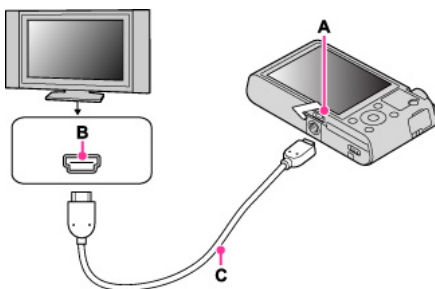

2. Kapcsolja be a TV-készüléket, és állítsa be a bemenetet.
3. A fényképezőgép bekapcsolásához nyomja meg a (lejátszás) gombot.
4. MENU → 1 → [HDMI-VEZÉRLÉS] → [Be]
5. A kívánt üzemmód kiválasztásához nyomja meg a TV távvezérlőjének SYNC MENU gombját.

Menü	Funkció
Diabemutató	Képeket játszik le automatikusan.
Egyképes képernyő	Egyszerre csak egy képet játszik le.
Kép index	Egyszerre több képet jelenít meg.
3D megjelenítés	Egy 3D-kompatibilis tévékészülékhez csatlakozva lehetővé teszi 3D képek megtekintését.
Állókép/mozi kivál.	Átvált állóképes és mozgóképes kijelzési üzemmód között.
Töröl	Törli a rögzített képeket.

Megjegyzések

- Mikor a fényképezőgép csatlakoztatva van a TV-készülékhez a HDMI-kábel segítségével, az alkalmazható funkciók korlátozottak.
- A fényképezőgépet „BRAVIA” Sync-kompatibilis TV-hez csatlakoztatva a fényképezőgépet a TV távirányítójáról vezérelheti. Részleteket a TV használati utasításában olvashat.
- Amennyiben a TV távirányítójával vezérelve a fényképezőgép nem működik megfelelően (pl. ha a gépet HDMI-n keresztül más gyártó TV-készülékéhez csatlakoztatja), akkor nyomja meg: MENU → 1 → [HDMI-VEZÉRLÉS] → [Ki].
- A HDMI fedelet teljesen fel kell nyitni a HDMI-kábel fényképezőgéphez csatlakoztatásakor.
- Semmi nem látható a fényképezőgép kijelzőjén.

[▲ Vissza a tetejére](#)

- ▶ Használat előtt
- ▶ Fényképezés
- ▶ Megtekintés
- ▶ A MENU elemek használata (Fényképezés)
- ▶ A MENU elemek használata (Megtekintés)
- ▶ A beállítások módosítása
- ▶ A képek megtekintése TV-n
- ▶ Használat a számítógéppel
- ▶ Nyomatás
- ▶ Hibaelhárítás
- ▶ Óvintézkedések/A fényképezőgépről

→ Tartalomlista



3D képek megtekintése 3D TV-n

Egy 3D-kompatibilis tévékészülékhez csatlakozva lehetővé teszi más fényképezőgépekkel készült 3D képek megtekintését. Csatlakoztassa a fényképezőgépet a 3D TV-hez HDMI-kábellel (külön megvásárolható).



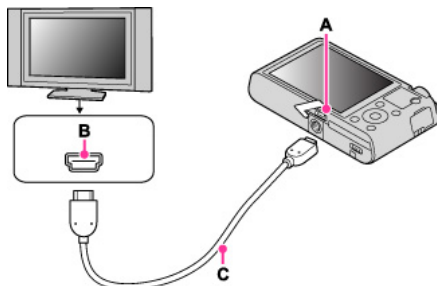

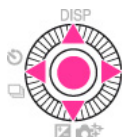

Ellenőrizze a TV mellékelt kezelési útmutatóját is.

1. Kapcsolja ki a fényképezőgépet és a TV-t.
2. Csatlakoztassa a fényképezőgép HDMI csatlakozóját (A) és a TV HDMI aljzatát (B) a HDMI-kábellel (külön megvásárolható) (C).



3. Kapcsolja be a TV-készüléket, és állítsa be a bemenetet.
4. Nyomja meg a  (Lejátszás) gombot a fényképezőgép bekapcsolásához.
5. MENU →  1 → [3D megjelenítés]
A fényképezőgéppel készített képek ekkor megjelennek a TV-képernyőn.
6. Válassza ki a képeket és a kívánt üzemmódot a vezérlőtárcsával.



Vezérlőtárcsa	Művelet
	3D panorámapasztázás üzemmódban készült görgetett képek lejátszása másik fényképezőgépen. <ul style="list-style-type: none"> • Görgetni a  /  gombbal lehet. • [16:9] képméretben rögzített 3D képek lejátszása esetén a görgető lejátszás funkció nem választható.
	Csak 3D képek folyamatos lejátszása.
	Előző kép
	Következő kép
	Leállítja a 3D lejátszást.

Megjegyzések

- Ezzel a fényképezőgéppel nem lehet 3D képeket készíteni.
- [3D megjelenítés] üzemmódban csak a 3D képek jelennek meg.
- Ne csatlakoztassa a fényképezőgépet és a készüléket kimeneti csatlakozókon keresztül. Mikor a fényképezőgép és a TV kimeneti csatlakozókon keresztül vannak csatlakoztatva, nem ad hangot és képet. Egy ilyen kapcsolat üzemzavart is okozhat a fényképezőgépben és/vagy a csatlakoztatott készülékben.
- Ez a funkció esetenként nem működik megfelelően egyes TV-knél. Például esetenként nem játszható le a TV-n videó, 3D üzemmódu kimenet, vagy a TV nem ad hangot.
- Használjon HDMI logóval ellátott HDMI-kábelt.
- Használjon olyat, amelynek HDMI micro csatlakozó van az egyik végén (a fényképezőgépnek), és az adott TV-hez megfelelő csatlakozó a másik végén.
- A fényképezőgép a saját védelme érdekében egy idő után automatikusan leállíthatja a felvételt, ha

mozgóképet filmez olyan módon, hogy a fényképezőgép és a TV egy HDMI-kábellel (külön megvásárolható) van csatlakoztatva.

- A HDMI fedelet teljesen fel kell nyitni a HDMI-kábel fényképezőgéphez csatlakoztatásakor.
- Semmi nem látható a fényképezőgép kijelzőjén.

Kapcsolódó témakörök

[3D megjelenítés](#)

[▲ Vissza a tetejére](#)

▶ Használat előtt

▶ Fényképezés

▶ Megtekintés

▶ A MENU elemek használata (Fényképezés)

▶ A MENU elemek használata (Megtekintés)

▶ A beállítások módosítása

▶ A képek megtekintése TV-n

▶ Használat a számítógéppel

▶ Nyomtatás

▶ Hibaelhárítás

▶ Óvintézkedések/A fényképezőgépről

[→ Tartalomlista](#)

Ajánlott számítógépes környezet

A következő számítógépes környezet ajánlott a szoftverek „PlayMemories Home” (Windows) és „Image Data Converter” (Windows/Mac) használatakor, illetve képek USB-kapcsolattal történő importálása esetén.

Windows

Operációs rendszer (OS) (előre telepített)	Microsoft Windows XP*1 SP3/Windows Vista*2 SP2/Windows 7 SP1
„PlayMemories Home” használata esetén	CPU: Intel Pentium III 800 MHz vagy gyorsabb (High Definition, Nagy felbontású mozgóképek lejátszásához/szerkesztéséhez: Intel Core Duo 1,66 GHz vagy gyorsabb/Intel Core 2 Duo 1,66 GHz vagy gyorsabb (Intel Core 2 Duo 2,26 GHz vagy gyorsabb szükséges AVC HD (FX/FH) mozgóképek feldolgozásához és Intel Core 2 Duo 2,40 GHz vagy gyorsabb szükséges AVC HD (PS) mozgóképek feldolgozásához.)) Memória: Windows XP: 512 MB vagy több (1 GB vagy több ajánlott.) Windows Vista/Windows 7: 1 GB vagy több Merevlemez (a telepítéshez szükséges lemezterület): Körülbelül 500 MB Kijelző: 1 024×768 vagy több képpont
„Image Data Converter” használata esetén	Processzor/memória: Pentium 4 vagy gyorsabb/1 GB vagy több Kijelző: 1 024×768 vagy több képpont

*1 A 64 bites kiadásokat és a Starter (Edition) verziót nem támogatja.
Windows Image Mastering API (IMAPI) Ver.2.0 vagy újabb szükséges az „Expanded Feature” telepítésével történő lemezkészítéshez.

*2 A Starter (Edition) verzió nem támogatott.

Mac

Operációs rendszer (OS) (előre telepített)	USB-csatlakozás: Mac OS X v10.3-tól v10.7-ig „Image Data Converter”: Mac OS X v10.5, v10.6 (Snow Leopard), v10.7 (Lion)
„Image Data Converter” használata esetén	CPU: Intel processor (Intel Core Solo/Core Duo/Core 2 Duo stb.) Memória: 1 GB vagy több ajánlott Kijelző: 1 024×768 vagy több képpont

Megjegyzések

- A funkciók működése nem garantált a fent leírt operációs rendszerek frissítésén alapuló rendszereken, illetve többplatformos rendszereken.
- Ha egyszerre kettő vagy több USB-eszközt csatlakoztat a számítógéphez, a használt USB-eszközöktől függően előfordulhat, hogy egyes eszközök, köztük a fényképezőgép, nem működnek.
- Ha a fényképezőgépet olyan USB-interfész segítségével csatlakoztatja, amely megfelel a Hi-Speed USB szabványnak (USB 2.0), fejlett (nagysebességű) adatátvitel válik lehetővé, mivel a fényképezőgép megfelel a Hi-Speed USB szabványnak (USB 2.0).
- Amikor a számítógép visszaáll alvó vagy felfüggesztett üzemmódból, a fényképezőgép és a számítógép közötti kommunikáció nem minden esetben áll azonnal helyre.

[▲ Vissza a tetejére](#)

▶ Használat előtt
▶ Fényképezés
▶ Megtekintés
▶ A MENU elemek használata (Fényképezés)
▶ A MENU elemek használata (Megtekintés)
▶ A beállítások módosítása
▶ A képek megtekintése TV-n
▶ Használat a számítógéppel
▶ Nyomtatás
▶ Hibaelhárítás
▶ Óvintézkedések/A fényképezőgépről

[→ Tartalomlista](#)

„PlayMemories Home” (Windows)

Alább felsorolunk példaként néhányat a „PlayMemories Home” funkciói közül.

- A „PlayMemories Home” lehetővé teszi, hogy a fényképezőgéppel készített képeket a számítógépre importálja megjelenítés céljából. Létesítsen USB-kapcsolatot a fényképezőgép és a számítógép között, és kattintson az [Import] lehetőségre.
- A számítógépen tárolt képeket a készítés dátuma szerint, naptár nézetben lehet megjeleníteni.
- A képeket a dátummal lehet elmenteni és kinyomtatni.
- Szerkesztheti (vághatja, átméretezheti stb.) az állóképeket.
- A fényképek korrigálhatók (Vörösszem javítás stb.), és módosítható a készítés dátuma és időpontja.
- A számítógépre importált AVCHD mozgóképekből Blu-ray lemezek, AVCHD lemezek és DVD-Video formátumú lemezek készíthetők. (Expanded Feature)
- Képeket tölthet fel hálózati helyekre. (Ehhez internetkapcsolat szükséges.) (Expanded Feature)
- A részleteket lásd: [?](#) (PlayMemories Home Help Guide).

Expanded Feature

A „PlayMemories Home (Lite Version)” verzióban az alapvető funkciók érhetők el, például a képek számítógépre importálása és a megjelenítésük a készítés dátuma szerint naptár nézetben stb. A különféle „PlayMemories Home” funkciók használatához csatlakozzon az internetre, és telepítse az „Expanded Feature” szoftvert.

Megjegyzések

- A „PlayMemories Home” Mac gépen nem futtatható. Képek lejátszásához használja a Mac gépen lévő alkalmazást.

[▲ Vissza a tetejére](#)

▶ Használat előtt
▶ Fényképezés
▶ Megtekintés
▶ A MENU elemek használata (Fényképezés)
▶ A MENU elemek használata (Megtekintés)
▶ A beállítások módosítása
▶ A képek megtekintése TV-n
▶ Használat a számítógéppel
▶ Nyomtatás
▶ Hibaelhárítás
▶ Óvintézkedések/A fényképezőgépről

→ [Tartalomlista](#)

A „PlayMemories Home” telepítése (Windows)

▼ A „PlayMemories Home” (Windows) elindítása

▼ A „PlayMemories Home Help Guide” (Windows) elérése

1. Kapcsolja be a fényképezőgépet és a számítógépet, majd csatlakoztassa a fényképezőgépet a számítógéphez a micro USB-kábel (mellékelt) (A) segítségével.

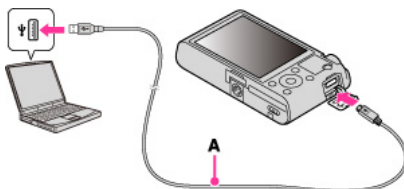

Windows 7: A számítógépen megjelenik az Eszközállapot menüképernyő.

2. Windows 7: Válassza a „PlayMemories Home” lehetőséget az Eszközállapot menüképernyőn. Windows XP/Windows Vista: Kattintson ide: [Computer] (Windows XP esetén [My Computer]) → [PMHOME], majd kattintson duplán a [PMHOME.EXE] fájlra.
3. A képernyőn megjelenő utasításokat követve folytassa a telepítést. A telepítés befejezése után elindul a „PlayMemories Home” (Lite Version).
 - A számítógépen megjelenik a „PlayMemories Home” szoftver „Expanded Feature” kiegészítésének telepítéséhez az útmutató képernyő. A képernyőn megjelenő utasításokat követve folytassa a telepítést.
 - Az „Expanded Feature” telepítéséhez a számítógépnek csatlakoznia kell az internetre. Ha anélkül indítja el a programot, hogy telepítené ezeket a funkciókat, akkor megjelenik a telepítési útmutató, ha olyan funkcióra kattint, amely csak az „Expanded Feature” kiegészítéssel használható.
 - A „PlayMemories Home” programmal kapcsolatos részleteket lásd: [?](#) (PlayMemories Home Help Guide) vagy az alábbi PlayMemories Home támogatási oldalon (csak angol nyelven): <http://www.sony.co.jp/pmh-se/>

Megjegyzések

- Jelentkezzen be rendszergazdaként.
- Állítsa a MENU → 2 → [USB LUN Beállítás] beállítást [Több] értékre.
- Ha Windows 7 rendszeren nem aktiválódik az Eszközállapot menüképernyő, kattintson a következőkre: [Computer] ikon → fényképezőgép ikon → adathordozó ikonja, majd kattintson duplán a [PMHOME.EXE] fájlra.
- Windows 7 számítógépeken előfordulhat, hogy az Eszközállapot menüképernyő kezdetben semmi konkrét információval nem szolgál a készülékkel kapcsolatban. Ilyen esetben a képernyőn megjelenő utasításokat követve letöltheti a legfrissebb információkat.
- Előfordulhat, hogy újra kell indítani a számítógépet. Ha megjelenik az újraindítás megerősítését kérő párbeszédablak, a képernyőn lévő utasításokat követve indítsa újra a számítógépet.
- A számítógépe rendszerkörnyezetétől függően előfordulhat, hogy a DirectX nincs telepítve.
- A „PlayMemories Home” Mac gépen nem futtatható. Képek lejátszásához használja a Mac gépen lévő alkalmazást.
- Ha a „PlayMemories Home” már telepítve van a számítógépre, csatlakoztassa a fényképezőgépet a számítógéphez, és regisztrálja a fényképezőgépet a „PlayMemories Home” programmal. Az elérhető funkciók aktiválódnak.
- Ha a 2011 előtti modellekhez mellékelt „PMB (Picture Motion Browser)” szoftver már telepítve lett a számítógépre, a „PlayMemories Home” program telepítése felül fogja írni. Utána a „PMB” egyes funkciói nem lesznek elérhetők.

A „PlayMemories Home” (Windows) elindítása

1. Kattintson duplán az asztalon található (PlayMemories Home) ikonra.
 - A „PlayMemories Home” indítása a Start menüből: [Start] → [All Programs] → (PlayMemories Home).

A „PlayMemories Home Help Guide” (Windows) elérése

1. Kattintson duplán az asztalon található (PlayMemories Home Help Guide) ikonra.
 - A „PlayMemories Home Help Guide” indítása a Start menüből: [Start] → [All Programs] → [PlayMemories Home] [PlayMemories Home Help Guide].



[▲ Vissza a tetejére](#)

▶ Használat előtt

▶ Fényképezés

▶ Megtekintés

▶ A MENU elemek használata
(Fényképezés)

▶ A MENU elemek használata
(Megtekintés)

▶ A beállítások módosítása

▶ A képek megtekintése TV-n

▶ Használat a számítógéppel

▶ Nyomtatás

▶ Hibaelhárítás

▶ Óvintézkedések/A
fényképezőgépről

[→ Tartalomlista](#)

Mac szoftver

A Mac szoftverekkel kapcsolatos részleteket lásd a következő URL címen:

<http://www.sony.co.jp/imsoft/Mac/>

- A fenti URL-t elérheti, ha csatlakoztatja a fényképezőgépet a Mac számítógéphez, és a [FOR_MAC.URL] elemre kattint a [PMHOME] mappában. Állítsa a MENU →  2 → [USB LUN Beállítás] beállítást [Több] értékre.

Megjegyzések

- A választható szoftver területeként változó.

[▲ Vissza a tetejére](#)

▶ Használat előtt
▶ Fényképezés
▶ Megtekintés
▶ A MENU elemek használata (Fényképezés)
▶ A MENU elemek használata (Megtekintés)
▶ A beállítások módosítása
▶ A képek megtekintése TV-n
▶ Használat a számítógéppel
▶ Nyomtatás
▶ Hibaelhárítás
▶ Óvintézkedések/A fényképezőgépről

[→ Tartalomlista](#)

„Image Data Converter”

Alább felsorolunk példaként néhányat a „Image Data Converter” funkciói közül.

- A RAW képek több korrekciós funkcióval szerkeszthetők, így szerkeszthető például a tónusgörbe vagy az élésség.
- A képek módosíthatók a fehéregyensúly, a rekesznyílás, a kép effektus stb. alapján.
- A megjelenített és módosított állóképeket számítógépre mentheti.
A RAW képek mentésének két módja van: a mentés RAW-adatként, illetve a mentés általános célú fájlformátumban.
- A fényképezőgéppel készült RAW képek/JPEG képek megjeleníthetők és összehasonlíthatók.
- A képek öt szinten rangsorolhatók.
- Beállíthatja a színcímjét.

[▲ Vissza a tetejére](#)

▶ Használat előtt
▶ Fényképezés
▶ Megtekintés
▶ A MENU elemek használata (Fényképezés)
▶ A MENU elemek használata (Megtekintés)
▶ A beállítások módosítása
▶ A képek megtekintése TV-n
▶ Használat a számítógéppel
▶ Nyomtatás
▶ Hibaelhárítás
▶ Óvintézkedések/A fényképezőgépről

→ Tartalomlista

Az „Image Data Converter” telepítése

1. Töltse le a szoftvert az alábbi URL címről, majd telepítse a számítógépre.
Windows: <http://www.sony.co.jp/imsoft/Win/>
Mac: <http://www.sony.co.jp/imsoft/Mac/>
 - További részleteket az „Image Data Converter” vagy az „Image Data Converter” támogatási oldalon (csak angol nyelven), a Help részben talál.
<http://www.sony.co.jp/ids-se/>

Megjegyzések

- Jelentkezzen be rendszergazdaként.

Az „Image Data Converter” súgó elérése

1. [Start] → [All Programs] → [Image Data Converter] → [Help] → [Image Data Converter Ver.4]

▲ [Vissza a tetejére](#)

▶ Használat előtt

▶ Fényképezés

▶ Megtekintés

▶ A MENU elemek használata (Fényképezés)

▶ A MENU elemek használata (Megtekintés)

▶ A beállítások módosítása

▶ A képek megtekintése TV-n

▶ Használat a számítógéppel

▶ Nyomtatás

▶ Hibaelhárítás

▶ Óvintézkedések/A fényképezőgépről

[→ Tartalomlista](#)

A fényképezőgép csatlakoztatása számítógéphez

1. Csatlakoztassa a fényképezőgépet a számítógéphez egy micro USB-kábellel (mellékelt) (A).

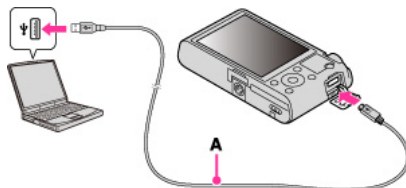

- Ha a fényképezőgép a micro USB-kábellel számítógéphez csatlakozik, a készülék csak akkor kap tápfeszültséget a számítógépről, ha az [USB tápegység] beállított értéke [Be]. ([Be] az alapértelmezett beállítás.)

Kapcsolódó témakörök

[USB csatlakozás](#)

[USB LUN Beállítás](#)

[▲ Vissza a tetejére](#)

▶ Használat előtt
▶ Fényképezés
▶ Megtekintés
▶ A MENU elemek használata (Fényképezés)
▶ A MENU elemek használata (Megtekintés)
▶ A beállítások módosítása
▶ A képek megtekintése TV-n
▶ Használat a számítógéppel
▶ Nyomtatás
▶ Hibaelhárítás
▶ Óvintézkedések/A fényképezőgépről

[→ Tartalomlista](#)

Képek importálása a számítógépre

A „PlayMemories Home” lehetővé teszi, hogy egyszerűen importáljon képeket. A „PlayMemories Home” funkcióival kapcsolatos részleteket lásd: „PlayMemories Home Help Guide”.

Képek importálása Windows számítógépre a „PlayMemories Home” használata nélkül

Ha a fényképezőgép és a számítógép közötti USB-kapcsolat létrehozása után megjelenik az Automatikus lejátszás varázsló, válassza az [Open folder to view files] lehetőséget → [OK] → [DCIM] vagy [MP_ROOT] → másolja a kívánt képeket a számítógépre.

- Ha Windows 7 rendszeren megjelenik az Eszközállapot menüképernyő, kattintson duplán a következőkre: [Browse Files] → adathordozó ikonja → a mappa, amely tartalmazza az importálni kívánt képet.

Képek importálása Mac számítógépre a „PlayMemories Home” használata nélkül

Csatlakoztassa a fényképezőgépét a Mac számítógéphez. Kattintson duplán az újonnan észlelt ikonra az asztalon → a mappára, amely tartalmazza az importálni kívánt képet. Ezután húzza át a képfájlt a merevlemez ikonjára.

Megjegyzések

- Használja a „PlayMemories Home” programot például az AVCHD mozgóképek számítógépre történő importálásához. (Windows)
- Olyan műveletekhez, mint az AVCHD mozgóképek számítógépre importálása, a Mac számítógéphez kapott „iMovie” szoftver használható. (Mac)
- Ha egy fényképezőgépen lévő AVCHD mozgóképfájlon vagy mappán műveletet végeznek a számítógépről, mialatt a fényképezőgép a számítógéphez van csatlakoztatva, akkor a képfájl megsemmisülhet, vagy a lejátszása lehetetlenné válhat. Ne törölje vagy másolja a fényképezőgép memóriakártyáján lévő AVCHD mozgóképeket számítógépről. A Sony nem vállal felelősséget az ilyen műveletek eredményéért.

[▲ Vissza a tetejére](#)

[Legfelső oldal](#) > [Használat a számítógéppel](#) > [Képek importálása a számítógépre](#) > [A fényképezőgép leválasztása a számítógépről](#)

▶ Használat előtt
▶ Fényképezés
▶ Megtekintés
▶ A MENU elemek használata (Fényképezés)
▶ A MENU elemek használata (Megtekintés)
▶ A beállítások módosítása
▶ A képek megtekintése TV-n
▶ Használat a számítógéppel
▶ Nyomtatás
▶ Hibaelhárítás
▶ Óvintézkedések/A fényképezőgépről

[→ Tartalomlista](#)

A fényképezőgép leválasztása a számítógépről

Végezze el az alábbi 1 – 2 lépéseket, mielőtt:

- A kábel leválasztása.
- A memóriakártyát eltávolítja.
- Kikapcsolja a fényképezőgépet.

1. Kattintson a tálcán lévő leválasztás ikonra (🔌).



- Windows 7 esetében először kattintson a  gombra, majd kattintson a  ikonra.

2. Kattintson a [Safely remove USB Mass Storage Device] lehetőségre.

Megjegyzések

- Mac számítógép használatakor húzza a Lomtárba (Trash) a memóriakártya vagy a meghajtó ikonját, és a fényképezőgép kapcsolata a számítógéppel megszakad.
- Windows 7 számítógép használatakor előfordulhat, hogy a hardver eltávolítása ikon nem jelenik meg. Ilyen esetben a fenti lépések elvégzése nélkül is leválaszthatja a fényképezőgépet a számítógépről.

[▲ Vissza a tetejére](#)

[Legfelső oldal](#) > [Használat a számítógéppel](#) > [Mozgóképeket tartalmazó lemez készítése](#) > [Módszer kiválasztása mozgóképeket tartalmazó lemez készítéséhez](#)

▶ Használat előtt
▶ Fényképezés
▶ Megtekintés
▶ A MENU elemek használata (Fényképezés)
▶ A MENU elemek használata (Megtekintés)
▶ A beállítások módosítása
▶ A képek megtekintése TV-n
▶ Használat a számítógéppel
▶ Nyomatás
▶ Hibaelhárítás
▶ Óvintézkedések/A fényképezőgépről

→ [Tartalomlista](#)

Módszer kiválasztása mozgóképeket tartalmazó lemez készítéséhez

▼ Az egyes lemeztípusok jellemzői



▼ Lemez készítése más eszközzel, nem számítógéppel

A fényképezőgéppel rögzített, számítógépre importált AVCHD mozgóképekből lemez készíthető.

A lemez típusa határozza meg, hogy milyen eszközökön lehet a mozgóképeket lejátszani. Válassza ki a lemezelejátszóhoz megfelelő lemeztípust.



A mozgóképeket tartalmazó lemez „PlayMemories Home” programmal történő elkészítésével kapcsolatos részleteket lásd: „PlayMemories Home Help Guide”.

A mozgóképek számítógépre importálásával kapcsolatban lásd: „Képek importálása számítógépre” [\[Részletek\]](#).

Lemeztípus/felhasználás	Rögzíthető mozgóképmínőség			Lejátszó
	PS	FX	FH	
 Képek nagy felbontású (HD) képmínőségben való mentéséhez	✓	✓	✓	Blu-ray lemezt lejátszó készülékek (Sony Blu-ray lemezelejátszó, PlayStation 3 stb.)
 Képek nagy felbontású (HD) képmínőségben való mentéséhez (AVCHD-lemez)	— *	— *	✓	AVCHD formátumot lejátszó készülékek (Sony Blu-ray lemezelejátszó, PlayStation 3 stb.)
 Képek normál felbontású (STD) képmínőségben való mentéséhez	— *	— *	— *	Egyszerű DVD-lejátszó készülékek (DVD-lejátszó, DVD-t lejátszó számítógép stb.)

* Ha a „PlayMemories Home” szoftverrel készíti lemezt, a mozgóképeket csak a képmínőség romlásával járó konvertálás után lehet lemezre írni.

Az egyes lemeztípusok jellemzői

 Nagy felbontású (HD) képmínőség	A Blu-ray lemezek használata lehetővé teszi, hogy nagy felbontású (HD) képmínőségű mozgóképeket rögzítsen, és a felvételek időtartama meghaladhatja a DVD-lemezekét.
 Nagy felbontású (HD) képmínőség (AVCHD-lemez)	A nagy felbontású (HD) képmínőségű mozgóképek rögzíthetők DVD adathordozókra, például DVD-R lemezekre, és nagy felbontású (HD) képmínőségű lemez készül. <ul style="list-style-type: none"> A nagy felbontású (HD) képmínőségű lemezek lejátszhatók AVCHD formátumot támogató lejátszó készülékeken, például Sony Blu-ray lemezelejátszón vagy egy PlayStation 3 konzolon. A lemezeket nem lehet lejátszani egyszerű DVD-lejátszókon.
 Normál felbontású (STD) képmínőség	A nagy felbontású (HD) képmínőségű mozgóképekből konvertált normál felbontású (STD) képmínőségű mozgóképek rögzíthetők DVD adathordozókra, például DVD-R lemezekre, és normál felbontású (STD) képmínőségű lemez készül.

A „PlayMemories Home” programmal használható lemeztípusok

A következő 12 centiméteres lemezek használhatók a „PlayMemories Home” programmal. További információk a Blu-ray lemezekről: „Blu-ray lemezek készítése”. [\[Részletek\]](#)





DVD-R / DVD+R / DVD+R DL: Nem lehet újraírni.

DVD-RW / DVD+RW: Újraírható és újból használható.

- A PlayStation 3 konzolt mindig frissíteni kell a legfrissebb elérhető PlayStation 3 rendszerszoftververzióra.
- Egyes országokban/térségekben a PlayStation 3 nem érhető el.

Lemez készítése más eszközzel, nem számítógéppel

Lemez készíthető például Blu-ray felvevővel is. A készíthető lemezek fajtája a használt készüléktől függ.

Készülékek	Lemeztípus	
 Blu-ray lemezt vagy normál felbontású (STD) képminőségű lemezt készíthet Blu-ray felvevővel.	 Nagy felbontású (HD) képminőség	 Normál felbontású (STD) képminőség
 Normál (STD) felbontású képminőségű lemezt készíthet például egy HDD felvevővel.	 Normál felbontású (STD) képminőség	

Megjegyzések

- Ha [60p 28M(PS)]/[50p 28M(PS)] vagy [60i 24M(FX)]/[50i 24M(FX)] formátumú mozgóképekből készít AVCHD-lemezeket a „PlayMemories Home” szoftverrel, akkor konvertálni kell a képminőséget, az eredeti képminőséget megtartó lemez készítése nem lehetséges. A képminőség konvertálása időigényes. Ha az eredeti képminőség megtartásával szeretne mozgóképeket lemezeire írni, használjon Blu-ray lemezeket.
- Ha [60p 28M(PS)]/[50p 28M(PS)] formátumú mozgóképekből készít Blu-ray lemezeket, akkor ehhez olyan készüléket kell használni, amely kompatibilis az AVCHD Ver. 2.0 formátummal. A készített Blu-ray lemezek csak AVCHD Ver. 2.0 formátummal kompatibilis készüléken játszhatók le.
- A lemezek készítésével kapcsolatban további részleteket a használt készülékhez mellékelt használati útmutatóban olvashat.

[▲ Vissza a tetejére](#)

Legfelső oldal > Használat a számítógéppel > Mozgóképeket tartalmazó lemez készítése > Nagy felbontású (HD) képminőségű mozgóképek másolása DVD-lemezre (AVCHD-lemez)

▶ Használat előtt
▶ Fényképezés
▶ Megtekintés
▶ A MENU elemek használata (Fényképezés)
▶ A MENU elemek használata (Megtekintés)
▶ A beállítások módosítása
▶ A képek megtekintése TV-n
▶ Használat a számítógéppel
▶ Nyomtatás
▶ Hibaelhárítás
▶ Óvintézkedések/A fényképezőgépről

➔ [Tartalomlista](#)

Nagy felbontású (HD) képminőségű mozgóképek másolása DVD-lemezre (AVCHD-lemez)

HD képminőségű AVCHD lemez készíthető AVCHD mozgóképekből, amelyeket egy számítógépre importáltak a „PlayMemories Home” programmal.

1. Kapcsolja be a számítógépet, és helyezzen be egy üres lemezt a DVD-meghajtóba.
2. Indítsa el a „PlayMemories Home” programot.
3. Kattintson a  (Create Discs) lehetőségre.
4. Válassza a [AVCHD (HD)] lehetőséget a lemezválasztó legördülő listából.
5. Válassza ki a lemezre írandó AVCHD mozgóképet.
6. Kattintson a [Add] lehetőségre.
 - AVCHD mozgóképeket áthúzással is hozzáadhat.
7. A képernyőn megjelenő utasításokat követve készítse el a lemezt.

 AVCHD lemez lejátszása számítógépen

AVCHD-lemezek a „PlayMemories Home” programmal játszhatók le a számítógépen. A „PlayMemories Home” programban válassza ki a meghajtót, amelybe a DVD-lemezt helyezte, majd kattintson a [Player for AVCHD] lehetőségre.

A részleteket lásd a „PlayMemories Home Help Guide” fejezetben.

- A számítógépes környezettől függően előfordulhat, hogy a képek lejátszása nem folyamatos.

Megjegyzések

- Ügyeljen rá, hogy előbb telepítve legyen a „PlayMemories Home” szoftver „Expanded Feature” kiegészítése. [\[Részletek\]](#)
- Az alábbi típusú képeket nem lehet AVCHD lemezre felvenni:
 - Fényképek
 - MP4 mozgóképek
- Ha [60p 28M(PS)]/[50p 28M(PS)] vagy [60i 24M(FX)]/[50i 24M(FX)] formátumú mozgóképekből készít AVCHD-lemezeket a „PlayMemories Home” szoftverrel, akkor konvertálni kell a képminőséget, az eredeti képminőséget megtartó lemez készítése nem lehetséges. A képminőség konvertálása időigényes. Ha az eredeti képminőség megtartásával szeretne mozgóképeket lemezre írni, használjon Blu-ray lemezeket.
- A lemez elkészítése időbe telhet.

[▲ Vissza a tetejére](#)

▶ Használat előtt
▶ Fényképezés
▶ Megtekintés
▶ A MENU elemek használata (Fényképezés)
▶ A MENU elemek használata (Megtekintés)
▶ A beállítások módosítása
▶ A képek megtekintése TV-n
▶ Használat a számítógéppel
▶ Nyomtatás
▶ Hibaelhárítás
▶ Óvintézkedések/A fényképezőgépről

[→ Tartalomlista](#)

Normál felbontásos (STD) képmínőségű DVD-lemezek készítése

Normál felbontásos (STD) képmínőségű DVD-lemezek készíthetők a „PlayMemories Home” szoftverrel. Ehhez ki kell választani egy számítógépre importált AVCHD mozgóképet.

1. Kapcsolja be a számítógépet, és helyezzen be egy üres lemezt a DVD-meghajtóba.
 - Ha nem a „PlayMemories Home”, hanem egy másik szoftver indul el automatikusan, akkor lépjen ki abból a programból.
2. Indítsa el a „PlayMemories Home” programot.
3. Kattintson a  (Create Discs) lehetőségre.
4. Válassza a [DVD-Video (STD)] lehetőséget a lemezválasztó legördülő listából.
5. Válassza ki a lemezre írandó AVCHD mozgóképet.
6. Kattintson a [Add] lehetőségre.
 - AVCHD mozgóképeket áthúzással is hozzáadhat.
7. A képernyőn megjelenő utasításokat követve készítse el a lemezt.

Megjegyzések

- Ügyeljen rá, hogy előbb telepítve legyen a „PlayMemories Home” szoftver „Expanded Feature” kiegészítése. [\[Részletek\]](#)
- MP4 mozgóképekhez nem lehet lemezeket készíteni.
- A lemez elkészítése időbe telhet, mert az AVCHD mozgóképeket előbb normál felbontású (STD) képmínőségre kell konvertálni.
- DVD-Video lemezek első alkalommal történő készítésekor a számítógépnek csatlakoznia kell az internetre.

[▲ Vissza a tetejére](#)

▶ Használat előtt
▶ Fényképezés
▶ Megtekintés
▶ A MENU elemek használata (Fényképezés)
▶ A MENU elemek használata (Megtekintés)
▶ A beállítások módosítása
▶ A képek megtekintése TV-n
▶ Használat a számítógéppel
▶ Nyomtatás
▶ Hibaelhárítás
▶ Óvintézkedések/A fényképezőgépről

[→ Tartalomlista](#)

Blu-ray lemezek készítése

A számítógépre importált AVCHD mozgóképekből Blu-ray lemez készíthető. Az adott számítógépnek képesnek kell lennie Blu-ray lemezek készítésére. BD-R (nem újraírható) vagy BD-RE (újraírható) lemez használható. Többmenetes felvételek nem készíthetők. Blu-ray lemezek készítéséhez a „PlayMemories Home” program mellé telepíteni kell a megfelelő kiegészítő szoftvert. A részleteket lásd a következő URL címen: <http://support.d-imaging.sony.co.jp/BDUW/> A telepítéshez a számítógépnek csatlakoznia kell az internetre. A részletes használati útmutatást lásd: „PlayMemories Home Help Guide”.

Megjegyzések

- Ha [60p 28M(PS)]/[50p 28M(PS)] formátumú mozgóképekből készít Blu-ray lemezeket, akkor ehhez olyan készüléket kell használni, amely kompatibilis az AVCHD Ver. 2.0 formátummal.

[▲ Vissza a tetejére](#)

▶ Használat előtt
▶ Fényképezés
▶ Megtekintés
▶ A MENU elemek használata (Fényképezés)
▶ A MENU elemek használata (Megtekintés)
▶ A beállítások módosítása
▶ A képek megtekintése TV-n
▶ Használat a számítógéppel
▶ Nyomatás
▶ Hibaelhárítás
▶ Óvintézkedések/A fényképezőgépről

[→ Tartalomlista](#)

Fényképek nyomtatása

A következő módszerekkel lehet fényképeket nyomtatni.

- Nyomatás közvetlenül a memóriakártya típusát támogató nyomtató segítségével.
A részleteket lásd a nyomtatóhoz mellékelt kezelési útmutatóban.
- Nyomatás számítógép segítségével
Képeket importálhat számítógépre a „PlayMemories Home” szoftver segítségével, és kinyomtathatja a képeket. A képeket a dátummal lehet kinyomtatni.
A részleteket lásd: „PlayMemories Home Help Guide”.
- Nyomatás szaküzletben
A memóriakártyát elviheti egy fotószaküzletbe. Amennyiben a szaküzletnek van DPOF alapú nyomtatási szolgáltatása, lejátszás üzemmódban **DPOF** (Nyomatási rendelés) jelet adhat előzetesen a képekhez, így a szaküzletben a nyomtatás előtt már nem kell őket újra kiválasztani. Mielőtt a szaküzletbe viszi a képadatokat, mindig készítsen másolatot az adatokról (biztonsági mentés).

Megjegyzések

- A [16:9] üzemmódban rögzített állóképeket kinyomtatva előfordulhat, hogy a képek mindkét szélé le lesz vágva.
- Egyes nyomtatókkal nem nyomtatható panorámakép.

[▲ Vissza a tetejére](#)

▶ Használat előtt
▶ Fényképezés
▶ Megtekintés
▶ A MENU elemek használata (Fényképezés)
▶ A MENU elemek használata (Megtekintés)
▶ A beállítások módosítása
▶ A képek megtekintése TV-n
▶ Használat a számítógéppel
▶ Nyomtatás
▶ Hibaelhárítás
▶ Óvintézkedések/A fényképezőgépről

[→ Tartalomlista](#)

Ha problémába ütközik

Ha fényképezőgépe működésében rendellenességet tapasztal, próbálkozzon az alábbi megoldásokkal.

1. Ellenőrizze, hogy szerepel-e a „Hibaelhárítás” fejezetben, majd ellenőrizze a fényképezőgépen.
 - Ha „C/E: □ □ : □ □ ” hasonló kód jelenik meg a képernyőn, olvassa el az „Öndiagnózis-kijelző” fejezetben leírtakat.
 2. Vegye ki az akkumulátoregységet, és körülbelül egy perc múlva helyezze be újra, majd kapcsolja be a készüléket.
 3. Inicializálja a beállításokat. [\[Részletek\]](#)
 4. Forduljon Sony forgalmazójához vagy a helyileg illetékes Sony szervizhez.
- Az e termékkel kapcsolatos további információk és a gyakran feltett kérdésekre adott válaszok a Vevőszolgálat honlapján olvashatók.
<http://www.sony.net/>

[▲ Vissza a tetejére](#)

▶ Használat előtt
▶ Fényképezés
▶ Megtekintés
▶ A MENU elemek használata (Fényképezés)
▶ A MENU elemek használata (Megtekintés)
▶ A beállítások módosítása
▶ A képek megtekintése TV-n
▶ Használat a számítógéppel
▶ Nyomtatás
▶ Hibaelhárítás
▶ Óvintézkedések/A fényképezőgépről

[→ Tartalomlista](#)

Akkumulátoregység és töltöttség

Nem lehet behelyezni az akkumulátoregységet a fényképezőgépbe.

- Győződjön meg, hogy az akkumulátoregység iránya helyes-e, és addig helyezze be, amíg az akkumulátorkiemelő kar le nem zár.

A fényképezőgép nem kapcsolható be.

- Miután behelyezte az akkumulátoregységet a fényképezőgépbe, néhány másodperc elteltel, míg a fényképezőgép bekapcsol.
- Ellenőrizze, hogy az akkumulátoregység megfelelően van-e behelyezve.
- Az akkumulátoregység idővel akkor is lemerül, ha nem használják. Használat előtt tölts fel az akkumulátoregységet.
- Ellenőrizze, hogy az akkumulátoregység NP-BX1 típusú-e.

A készülék egyszer csak kikapcsol.

- A fényképezőgép és az akkumulátor hőmérsékletétől függően a fényképezőgép saját védelme érdekében kikapcsolhat. Ilyen esetben a kikapcsolás előtt üzenet jelenik meg a képernyőn.
- Ha egy ideig nem működteti a bekapcsolt fényképezőgépet, az automatikusan kikapcsol, hogy elkerülje az akkumulátoregység lemerülését. Újra kapcsolja be a fényképezőgépet.

A hátralévő akkumulátor-üzemidő kijelzése nem helyes.

- Ez akkor fordul elő, ha a fényképezőgépet különösen meleg vagy hideg helyen használja.
- Az akkumulátor kapacitása bizonyos idő elteltével és a használat során csökken. Ha az akkumulátor működési ideje jelentősen lecsökken, elképzelhető, hogy az egység cseréje szükséges.

A fényképezőgép Bekapcsolás/Töltés lámpája villog, amíg az akkumulátor töltődik.

- Ellenőrizze, hogy az akkumulátoregység NP-BX1 típusú-e.
- A fényképezőgép Bekapcsolás/Töltés lámpája lassabban villog, ha a használt akkumulátoregységet előtte hosszabb ideig nem használták. Ilyen esetben vegye ki az akkumulátoregységet a fényképezőgépből, majd helyezze vissza.
- A részletekről az „Akkumulátoregység” fejezetben olvashat [\[Részletek\]](#).

Az akkumulátor akkor sincs feltöltve, ha a Bekapcsolás/Töltés lámpa kialszik, **és a töltés befejeződött.**

- A jelenség akkor fordul elő, ha az akkumulátoregységet különösen meleg vagy hideg helyen tölti. Az akkumulátoregységet 10°C és 30°C környezeti hőmérséklet között javasoljuk feltölteni.

A fényképezőgép rázkódáskor hangot ad.

- Ha a fényképezőgép nincs bekapcsolva, rázkódáskor hangot adhat. Ez nem jelent hibás működést.

[▲ Vissza a tetejére](#)

▶ Használat előtt
▶ Fényképezés
▶ Megtekintés
▶ A MENU elemek használata (Fényképezés)
▶ A MENU elemek használata (Megtekintés)
▶ A beállítások módosítása
▶ A képek megtekintése TV-n
▶ Használat a számítógéppel
▶ Nyomatás
▶ Hibaelhárítás
▶ Óvintézkedések/A fényképezőgépről

→ [Tartalomlista](#)

Fényképek és mozgóképek készítése

Nem lehet képeket rögzíteni.

- Ellenőrizze a memóriakártya szabad kapacitását. Ha megtelt, tegye a következők egyikét:
 - Törölje a felesleges képeket. [\[Részletek\]](#) [\[Részletek\]](#)
 - Cserélje ki a memóriakártyát.
- A vaku feltöltése közben nem készíthet felvételt.
- Mozgóképek felvételéhez az alábbi memóriakártyák használata ajánlott:
 - „Memory Stick PRO Duo” (Mark2), „Memory Stick PRO-HG Duo”, „Memory Stick Micro” (Mark2)
 - SD memóriakártya, SDHC memóriakártya vagy SDXC memóriakártya, microSD memóriakártya, microSDHC memóriakártya (Class 4 vagy gyorsabb)

A Mosolyexponálás funkció nem működik.

- Ha a fényképezőgép nem érzékel mosolygó arcot, nem készít fényképet. [\[Részletek\]](#)





Az elmosódásgátló funkció nem működik.

- Éjszakai helyszínek fényképezésekor előfordulhat, hogy az elmosódást csökkentő funkció nem működik megfelelően.
- Azután fényképezzen, hogy félig lenyomta az exponálógombot.

A felvétel hosszú ideig tart.

- A zajcsökkentés funkció be van kapcsolva. Ez nem jelent hibás működést. [\[Részletek\]](#) [\[Részletek\]](#)
- RAW üzemmódban fényképez. Mivel a RAW adatfájlok nagyok, RAW üzemmódban a fényképezés időigényes.
- Az Auto. HDR funkció képfeldolgozást végez. [\[Részletek\]](#)











A kép nem éles.

- A tárgy túl közel van. Fényképezéskor helyezze az objektívet a legkisebb felvételi távolságnál (kb. 5 cm (W) / 55 cm (T) az objektívtől mérve) messzebbre a tárgytól.
- A Jelenet kiválasztott üzemmódja  (Sportesemény),  (Tájkép),  (Éjszakai Jelenet) vagy  (Tűzijáték) fényképek készítésekor.

A zoom nem működik.

- [Felvétel pásztázással] üzemmódban az optikai zoom nem használható.
- Az optikai zoomon kívüli zoom funkciók nem használhatók az alábbi helyzetekben:
 - Ha a Mosolyexponálás funkció aktív.
 - A [Képtovább.mód] beállítása [Önarckép].
 - Az [Minőség] beállítása [RAW] vagy [RAW & JPEG].





A vaku nem működik.

- A vaku nem használható az alábbi helyzetekben:
 - Az [Képtovább.mód] beállítása [Önkivétel (folyt.)] vagy [Belövés: Folyam.]. [\[Részletek\]](#)
 -  (Elmosódás csökkentés),  (Éjszakai Jelenet),  (Kézben tartott Esti),  (Tűzijáték) vagy  (Nagyérzékenység) üzemmód lett kiválasztva a [Jelenet] képernyőn.
 - Fényképezés [Felvétel pásztázással] üzemmódban
 - Fényképezés mozgókép üzemmódban
- Állítsa a vakut [Derítő vaku] üzemmódba, ha a [Jelenet] üzemmód beállítása  (Kisállat),  (Gasztronómia),  (Tájkép),  (Sportesemény) vagy  (Naplemente) üzemmód. [\[Részletek\]](#)

Homályos, fehér, körkörös foltok jelennek meg a vakuval készített képeken.

- A levegőben található részecskék (por, pollen stb.) visszaverik a villanófényt, és ez jelenik meg a képen. Ez nem jelent hibás működést. [\[Részletek\]](#)

A közeli felvétel funkció (Makró) nem működik.

- A fényképezőgép automatikusan beállítja a fókuszot. Tartsa félig lenyomva az exponálógombot. Közelebbi tárgy fényképezésekor a fókuszbeállítás időbe telhet.
-  (Sportesemény),  (Tájkép),  (Éjszakai Jelenet) vagy  (Tűzijáték) üzemmód lett kiválasztva a [Jelenet] képernyőn.

A dátum és az idő nem látszik a képernyőn.

- Miközben felvételt készít, a dátum és az idő nem jelenik meg. Kizárólag lejátszás közben jelennek meg.

Az F érték és a zársebesség villog.

- Az expozíció helytelen. Javítsa ki az [Expoz.kompoz.] beállításokat. [\[Részletek\]](#)

A kép színei nem valóságshűek.

- Állítsa be: [Fehéregyensúly]. [\[Részletek\]](#)
- [Kép effektus] lett kiválasztva. [\[Részletek\]](#)
- Az [Inicializál] paranccsal a beállítások visszaállíthatók az alapértékekre. [\[Részletek\]](#)

A kép rendkívül sötét vagy világos.

- Az [Inicializál] paranccsal a beállítások visszaállíthatók az alapértékekre. [\[Részletek\]](#)

A kép nem tiszta a kijelzőn, ha sötét helyiségben tekinti meg.

- A fényképezőgép gyenge megvilágítási körülmények között a kép ideiglenes kivilágosításával kísérli meg megnövelni a képernyő láthatóságát. Ez a felvett kép minőségét nem befolyásolja.

Egy sötét árnyék látható a képen.

- A tárgy fényerősségétől függően előfordulhat, hogy a rekesznyílás módosítása esetén egy sötét árnyék látható. Ez nem jelent hibás működést.

A fényképalany szeme pirosnak látszik a felvételen.

- A [Vörösszem cs.] listából válassza az [Be] elemet. [\[Részletek\]](#)
- Fényképezze az alanyt a vaku használatával a vaku hatótávolságának maximumánál közelebről.
- Világítsa ki a szobát, majd fényképezze le az alanyt.
- Szerkessze a képet a „PlayMemories Home” segítségével. [\[Részletek\]](#)

Pontok jelennek meg a képernyőn, és továbbra is láthatóak maradnak.

- Ez nem jelent hibás működést. A pontokat a fényképezőgép nem rögzíti.

Nem lehet egymás után több felvételt készíteni.

- A memóriakártya megtelt. Törölje a felesleges képeket. [\[Részletek\]](#) [\[Részletek\]](#)
- Az akkumulátor töltöttségi szintje alacsony. Helyezzen be feltöltött akkumulátoregységet.

A fényképezőgép ugyanazt a képet többször rögzíti.

- A [Képtovább.mód] listából válassza az [Egyszeri Felvétel] elemet. [\[Részletek\]](#)

[▲ Vissza a tetejére](#)

▶ Használat előtt
▶ Fényképezés
▶ Megtekintés
▶ A MENU elemek használata (Fényképezés)
▶ A MENU elemek használata (Megtekintés)
▶ A beállítások módosítása
▶ A képek megtekintése TV-n
▶ Használat a számítógéppel
▶ Nyomtatás
▶ Hibaelhárítás
▶ Óvintézkedések/A fényképezőgépről

[→ Tartalomlista](#)

Képek megtekintése

Nem lehet képeket lejátszani.

- Ellenőrizze, hogy a memóriakártya ütközésig be lett-e tolvá a fényképezőgépbe.
- Megváltozott a mappa/fájl neve a számítógépen.
- Nem garantált, hogy a számítógéppel módosított vagy más fényképezőgéppel rögzített képeket tartalmazó fájlok lejátszhatók ezzel a fényképezőgéppel.
- A fényképezőgép USB üzemmódban van. Szakítsa meg az USB-kapcsolatot. [\[Részletek\]](#)
- A fényképezőgéppel készült, számítógépen tárolt képek lejátszásához használja a „PlayMemories Home” programot. A képek lejátszásához használja a Mac gépen lévő alkalmazást.

A dátum és az idő nem jelenik meg.

- A képernyőkijelző úgy van beállítva, hogy csak képeket jelenítsen meg. Az információk megjelenítéséhez nyomja meg a **DISP** (Tartalom megjelenít.) gombot a vezérlőtárcsán. [\[Részletek\]](#)

A kép nem jelenik meg a TV-képernyőn.

- Mozgóképek megjelenítéséhez a fényképezőgépnek és a televízó-készüléknek azonos színrendszert kell használnia. [\[Részletek\]](#)
- Ellenőrizze, hogy a kapcsolat megfelelő-e. [\[Részletek\]](#)

A 3D képek nem jelennek meg a TV-n, hiába van a fényképezőgép [3D megjelenítés] üzemmódban.

- Ellenőrizze, hogy a TV 3D képek megjelenítésére van-e beállítva.

[▲ Vissza a tetejére](#)

▶ Használat előtt
▶ Fényképezés
▶ Megtekintés
▶ A MENU elemek használata (Fényképezés)
▶ A MENU elemek használata (Megtekintés)
▶ A beállítások módosítása
▶ A képek megtekintése TV-n
▶ Használat a számítógéppel
▶ Nyomtatás
▶ Hibaelhárítás
▶ Óvintézkedések/A fényképezőgépről

➔ [Tartalomlista](#)

Számítógépek

A számítógép nem ismeri fel a fényképezőgépet.

- A [USB csatlakozás] listából válassza az [Háttértároló] elemet. [\[Részletek\]](#)
- Használja a micro USB-kábelt (mellékelt).
- Húzza ki az USB-kábelt a számítógépből és a fényképezőgépből, majd csatlakoztassa ismét.
- A fényképezőgép, a billentyűzet és az egér kivételével csatlakoztasson le minden eszközt a számítógépe USB-csatlakozóról.
- A fényképezőgépet közvetlenül, és ne USB-hub-on vagy más eszközön keresztül csatlakoztassa a számítógéphez.
- A [USB tápegység] listából válassza az [Ki] elemet. Lehet, hogy a számítógép felismeri a fényképezőgépet.

Nem lehet képeket importálni.

- Kapcsolja össze megfelelően, USB-csatlakozáson keresztül a fényképezőgépet és a számítógépet. [\[Részletek\]](#)
- Ha számítógéppel formázott memóriakártyát használ a fényképezéshez, előfordulhat, hogy nem lehet számítógépre importálni a képeket. Fényképezzen a fényképezőgéppel formázott memóriakártyával. [\[Részletek\]](#)

Az USB-kapcsolat létrehozása után a „PlayMemories Home” nem indul el automatikusan.

- Hozza létre az USB-kapcsolatot, miután bekapcsolta a számítógépet.

A számítógépén nem tud képeket lejátszani.

- A „PlayMemories Home” használata esetén további információkat itt talál: „PlayMemories Home Help Guide”. [\[Részletek\]](#)
- Forduljon a számítógép vagy a szoftver gyártójához.

Mozgóképek megtekintésekor a számítógépen zaj szakítja meg a képet és a hangot.

- Közvetlenül a memóriakártyáról játssza le a mozgóképet. Importálja a mozgóképet a „PlayMemories Home” programmal a számítógépre, és onnan lejátszhatja. [\[Részletek\]](#)

A számítógépről exportált képek nem tekinthetők meg a fényképezőgépen.

- A számítógépen tárolt képek fényképezőgépre másolásához és a fényképezőgéppel történő megtekintéshez használja a „PlayMemories Home” programot.

▲ [Vissza a tetejére](#)

▶ Használat előtt
▶ Fényképezés
▶ Megtekintés
▶ A MENU elemek használata (Fényképezés)
▶ A MENU elemek használata (Megtekintés)
▶ A beállítások módosítása
▶ A képek megtekintése TV-n
▶ Használat a számítógéppel
▶ Nyomtatás
▶ Hibaelhárítás
▶ Óvintézkedések/A fényképezőgépről

[→ Tartalomlista](#)

Memóriakártya

Nem lehet memóriakártyát behelyezni.

- A megfelelő irányban helyezze be a memóriakártyát.

Véletlenül formázott egy memóriakártyát.

- A formázás az összes adatot törli a memóriakártyáról. Nem visszaállítható.

[▲ Vissza a tetejére](#)

[▶ Használat előtt](#)[▶ Fényképezés](#)[▶ Megtekintés](#)[▶ A MENU elemek használata \(Fényképezés\)](#)[▶ A MENU elemek használata \(Megtekintés\)](#)[▶ A beállítások módosítása](#)[▶ A képek megtekintése TV-n](#)[▶ Használat a számítógéppel](#)[▶ Nyomatás](#)[▶ Hibaelhárítás](#)[▶ Óvintézkedések/A fényképezőgépről](#)[→ Tartalomlista](#)

Nyomatás

A nyomatás a kép mindkét szélét levágja.

- Típustól függően előfordulhat, hogy a nyomtató a kép minden szélét levágja. A nyomatás levághatja a kép oldalait, különösen akkor, ha [16:9]-es képméretű képet nyomtat.
- Ha a képeket saját nyomtatójáról nyomtatja, érvénytelenítse a méretre vágást vagy a keret nélküli beállításokat. Érdeklődjön a nyomtató gyártójánál, hogy a nyomtató rendelkezik-e ezekkel a funkciókkal.
- A képek kinyomatásakor digitális nyomtatási szaküzletben érdeklődjön, hogy ki lehet-e nyomtatni a képeket a szélek levágása nélkül.

Nem lehet dátumot nyomtatni a képekhez.

- Ha a képekre dátumot akar bélyegezni, válassza a következőket: MENU →  5 → [Dátumot ír] → [Be]. Felhívjuk a figyelmét arra, hogy ha a dátum a felvételkor rákerül egy képre, akkor később nem törölhető róla.
- A „PlayMemories Home” programmal dátumot bélyegezhet azokra a fényképekre, amelyek a felvételkor nem lettek dátumozva. [\[Részletek\]](#)

[▲ Vissza a tetejére](#)

▶ Használat előtt
▶ Fényképezés
▶ Megtekintés
▶ A MENU elemek használata (Fényképezés)
▶ A MENU elemek használata (Megtekintés)
▶ A beállítások módosítása
▶ A képek megtekintése TV-n
▶ Használat a számítógéppel
▶ Nyomatás
▶ Hibaelhárítás
▶ Óvintézkedések/A fényképezőgépről

[→ Tartalomlista](#)

Egyéb

A lencse bepárasodott.

- A pára lecsapódott. Kapcsolja ki, és a használat előtt hagyja kikapcsolva egy órán át a fényképezőgépet.

A fényképezőgép részben kitolódott objektívvel kapcsol ki.

- Ha az objektív megállt, ne próbálja meg erővel mozgatni azt.
- Helyezzen be egy feltöltött akkumulátoregységet, majd kapcsolja be újra a fényképezőgépet.

Az objektív részben kitolódott, és a fényképezőgép kikapcsolt.

- Az akkumulátoregység lemerült. Helyezzen be egy feltöltött akkumulátoregységet, majd kapcsolja be újra a fényképezőgépet.
- Ha az objektív megállt, ne próbálja meg erővel mozgatni azt.

Hosszabb ideig tartó folyamatos használat esetén a fényképezőgép felmelegszik.

- Ez nem jelent hibás működést.

A fényképezőgép bekapcsolásakor megjelenik az órabeállítás képernyője.

- Állítsa be ismét a dátumot és az időt. [\[Részletek\]](#)
- A tölthető belső háttér akkumulátor lemerült. Helyezzen a fényképezőgépbe egy feltöltött akkumulátort, majd tegye félre a kikapcsolt gépet legalább 24 órára.

A dátum vagy az idő helytelen.

- A [Zóna beállítás] nem az aktuális helyhez van beállítva. Módosítsa a beállítást: MENU →  1 → [Zóna beállítás].

[▲ Vissza a tetejére](#)

▶ Használat előtt

▶ Fényképezés

▶ Megtekintés

▶ A MENU elemek használata
(Fényképezés)▶ A MENU elemek használata
(Megtekintés)

▶ A beállítások módosítása

▶ A képek megtekintése TV-n

▶ Használat a számítógéppel

▶ Nyomtatás

▶ Hibaelhárítás

▶ Óvintézkedések/A
fényképezőgépről[→ Tartalomlista](#)

Öndiagnózis-kijelző

Ha az ábécé egy betűjével kezdődő hibakód jelenik meg, a fényképezőgép öndiagnózist hajt végre. A két utolsó számjegy (-val jelölve) a fényképezőgép állapotától függően különbözik.

Ha az alábbi ellenintézkedések többszöri kipróbálása után sem oldódik meg a probléma, a fényképezőgép valószínűleg javításra szorul.

Forduljon Sony forgalmazójához vagy a helyileg illetékes Sony szervizhez.

C:32: E:95:

- Hiba a fényképezőgép hardverében. Kapcsolja ki, majd ismét be a készüléket.

C:13:

- A fényképezőgép nem tudja a memóriakártya adatait olvasni vagy írni. Próbálja meg kikapcsolni, majd ismét bekapcsolni a fényképezőgépet, vagy helyezze be többször a memóriakártyát.
- Formázás nélküli memóriakártya lett behelyezve. Formázza meg a memóriakártyát. [\[Részletek\]](#)
- A behelyezett memóriakártyát nem lehet használni a fényképezőgéppel, vagy az adatok sérültek. Helyezzen be új memóriakártyát.

E:61: E:62: E:91:

- A fényképezőgép hibásan működik. Inicializálja a fényképezőgépet, majd kapcsolja be újra a készüléket. [\[Részletek\]](#)

E:94:

- Működészavar jelentkezik adatok írásakor vagy törlésekor. Javítás szükséges. Forduljon Sony forgalmazójához vagy a helyileg illetékes Sony szervizhez. Készüljön fel arra, hogy a hibakód „E” betűtől kezdődő számait meg kell majd adnia.

[▲ Vissza a tetejére](#)

▶ Használat előtt
▶ Fényképezés
▶ Megtekintés
▶ A MENU elemek használata (Fényképezés)
▶ A MENU elemek használata (Megtekintés)
▶ A beállítások módosítása
▶ A képek megtekintése TV-n
▶ Használat a számítógéppel
▶ Nyomtatás
▶ Hibaelhárítás
▶ Óvintézkedések/A fényképezőgépről

→ [Tartalomlista](#)

Üzenetek

Az alábbi üzenetek megjelenésének esetén kövesse az utasításokat.

Zóna/dátum/idő beállítása.

- Állítsa be a zónát, a dátumot és az időt. Ha a fényképezőgépet hosszabb ideig nem használta, töltsen fel a beépített újratölthető akkumulátort. [\[Részletek\]](#)

Memóriakártya nem használható. Formázza?

- A memóriakártya számítógéppel lett megformázva, és megváltozott a fájlformátum. Válassza a [Bevitel] lehetőséget, majd formázza meg a memóriakártyát. A memóriakártya újra használhatóvá válik, de a memóriakártyán lévő összes adat elveszik. A formázás némi időbe telik. Ha a formázás után újra megjelenik az üzenet, használjon másik memóriakártyát.

Memóriakártya hiba

- A behelyezett memóriakártya nem használható a fényképezőgéppel. [\[Részletek\]](#)
- A formázás nem sikerült. Formázza meg újra a memóriakártyát. [\[Részletek\]](#)

Helyezze vissza a memóriakártyát.

- A behelyezett memóriakártya nem használható a fényképezőgéppel. [\[Részletek\]](#)
- A memóriakártya megsérült.
- A memóriakártya kivezetése beköszörlött.

Memóriakártya zárólva.

- Törlésvédő-kapcsolóval ellátott memóriakártyát használ, és a kapcsoló LOCK állásban van. Állítsa a kapcsolót felvétel állásba.

Végrehajtás...

- Ha hosszú expozíció vagy nagy ISO-érzékenység esetén történik a zajcsökkentés feldolgozása, a feldolgozás annyi ideig tart, ameddig a zár nyitva volt. Időközben nem készíthet újabb felvételeket.

Nem tudja kijelezni.

- Előfordulhat, hogy más fényképezőgéppel készített képek, illetve számítógéppel módosított képek nem jeleníthetők meg.

Nem tud nyomtatni.

- RAW képekhez próbált meg DPOF jelet adni.

A fényképezőgép túl meleg. Hagyja hűlni.

- A fényképezőgép felmelegedett a folyamatos fényképezés miatt. Kapcsolja ki a készüléket. Várjon, amíg a fényképezőgép lehül, és újra üzemkésszé válik.

[]

- A hosszú ideig tartó felvétel miatt a fényképezőgépben a hőmérséklet túl magasra nőtt. Állítsa le a felvételt.

A felvétel nem elérhető ebben a mozgóképformátumban.

- A [Fájlformátum] listából válassza az [MP4] elemet.



- A fényképek száma meghaladja a fényképezőgép dátumkezelője által kezelhető számot.



- Az adatbázisfájl nem lehet regisztrálni. Importálja a számítógépre az összes képet a „PlayMemories Home” segítségével, és állítsa helyre a memóriakártyát.

Fényképezőgép hiba

Rendszer hiba

- Vegye ki az akkumulátoregységet, majd helyezze vissza. Ha gyakran megjelenik az üzenet, forduljon Sony forgalmazójához vagy a helyileg illetékes Sony szervizhez.

Képezelő fájl hiba. Helyreállítja?

- Nem lehet AVCHD mozgóképeket rögzíteni vagy lejátszani, mert a képezelő fájl sérült. Az adatok helyreállításához kövesse a képernyőn megjelenő utasításokat.

Nem tud képet nagyítani.

Nem tudja a képet forgatni.

- A más fényképezőgépekkel készített képek nem nagyíthatók, és nem forgathatók el.

Nem lehet több mappa.

- Már van „999” kezdetű mappanév a memóriakártyán. Ilyen esetben nem hozhat létre több mappát.

[▲ Vissza a tetejére](#)

▶ Használat előtt
▶ Fényképezés
▶ Megtekintés
▶ A MENU elemek használata (Fényképezés)
▶ A MENU elemek használata (Megtekintés)
▶ A beállítások módosítása
▶ A képek megtekintése TV-n
▶ Használat a számítógéppel
▶ Nyomtatás
▶ Hibaelhárítás
▶ Óvintézkedések/A fényképezőgépről

[→ Tartalomlista](#)

Helyzetek, amelyeket a fényképezőgép nehezen kezel

A fényképezőgép egyes funkciói bizonyos körülmények között nem tudnak kellő hatékonysággal működni.

Az alábbi feltételek között fényképezve módosítsa a kép kompozícióját vagy a fényképezési üzemmódot, majd készítsen új felvételeket.

Kevés a fény

- [Felvétel pásztazással](#)
- [Követőfókusz](#)

Túl sok a fény

- [Követőfókusz](#)

A fényerősség változó

- [Követőfókusz](#)

Villódzó fények

- [Felvétel pásztazással](#)

A fényképezőgéphez túl közel lévő tárgyak

- [Felvétel pásztazással](#)

Nagyméretű vagy túl gyorsan mozgó tárgyak

- [Kiváló automatikus](#)
- [Követőfókusz](#)
- [Felvétel pásztazással](#)

Túl kicsi vagy túl nagy tárgyak

- [Követőfókusz](#)
- [Felvétel pásztazással](#)

Kis kontrasztú színhelyek, például égbolt vagy homokos tengerpart

- [Felvétel pásztazással](#)
- [Kiváló automatikus](#)

Folyamatosan változó színhelyek, például vizesések

- [Felvétel pásztazással](#)
- [Kiváló automatikus](#)

[▲ Vissza a tetejére](#)

▶ Használat előtt
▶ Fényképezés
▶ Megtekintés
▶ A MENU elemek használata (Fényképezés)
▶ A MENU elemek használata (Megtekintés)
▶ A beállítások módosítása
▶ A képek megtekintése TV-n
▶ Használat a számítógéppel
▶ Nyomatás
▶ Hibaelhárítás
▶ Óvintézkedések/A fényképezőgépről

→ [Tartalomlista](#)

Óvintézkedések

- ▼ Biztonsági másolat készítése a memóriakártyáról
- ▼ Ne használja/tárolja a fényképezőgépet az alábbi helyeken
- ▼ A hordozásról
- ▼ Az üzemi hőmérsékletről
- ▼ A páralecsapódásról
- ▼ A fényképezőgép funkciói
- ▼ Mit jelent az 1080 60p/50p?
- ▼ A képatat kompatibilitásával kapcsolatos megjegyzések
- ▼ Megjegyzések mozgóképek más készüléken történő lejátszásához
- ▼ Megjegyzések a képernyővel és a lencsével kapcsolatban
- ▼ Megjegyzések a vakuvál kapcsolatban

Biztonsági másolat készítése a memóriakártyáról

Ne kapcsolja ki a fényképezőgépet, és ne távolítsa el az akkumulátoregységet, illetve a memóriakártyát, ha világít a memóriaműködés-jelző lámpa. Ellenkező esetben megsérülhet a memóriakártya. Az adatok védelme érdekében készítsen biztonsági másolatot.

Ne használja/tárolja a fényképezőgépet az alábbi helyeken

- Különösen meleg, hideg vagy párás helyen
Például napon parkoló autóban a fényképezőgép burkolata deformálódhat, és ez hibás működéshez vezethet.
- Közvetlen napfényen vagy fűtőtesthez közel tárolva
A fényképezőgép burkolata elszíneződhet vagy deformálódhat, és ez hibás működéshez vezethet.
- Erős rázkódásnak kitett helyen
- Erősen mágneses hely közelében
- Homokos vagy poros helyen
Ügyeljen arra, nehogy homok vagy por kerüljön a fényképezőgépbe. Ez a fényképezőgép hibás működését okozhatja, ami néhány esetben nem javítható.

A hordozásról

Ne üljön le székre vagy más helyre a nadrágjának vagy szoknyájának hátsó zsebében lévő fényképezőgéppel, mivel ez a fényképezőgép hibás működését vagy károsodását okozhatja.

Az üzemi hőmérsékletről

A fényképezőgépet úgy tervezték, hogy 0°C és 40°C közötti hőmérséklettartományban használja. Nem ajánlott, hogy ezen a tartományon kívül eső hőmérsékleten használja.

A páralecsapódásról

- Ha a fényképezőgépet hideg helyről közvetlenül meleg helyre viszi, akkor pára csapódhat le a fényképezőgép belsejében vagy felületén. A páralecsapódás a fényképezőgép hibás működését okozhatja.
- Páralecsapódás esetén kapcsolja ki a fényképezőgépet, és várjon körülbelül egy órát, amíg a nedvesség elpárolog. Ha belülről nedves objektívvel fényképez, akkor nem tud tiszta képeket rögzíteni.

A fényképezőgép funkciói

- Ez az útmutató az 1080 60i-kompatibilis eszközök és az 1080 50i-kompatibilis eszközök funkcióit ismerteti.
Ha ellenőrizni szeretné, hogy a fényképezőgép 1080 60i- vagy 1080 50i-kompatibilis eszköz-e, keresse a következő jeleket a fényképezőgép alján.
 - 1080 60i-kompatibilis eszköz: 60i
 - 1080 50i-kompatibilis eszköz: 50i

Mit jelent az 1080 60p/50p?

- A váltott soros módot használó normál felvételi üzemmódokkal ellentétben ez a fényképezőgép progresszív módú. Ez növeli a felbontást, és folyamatosabb, valóságosabb képet eredményez.

A képadat kompatibilitásával kapcsolatos megjegyzések

- A fényképezőgép megfelel a JEITA (Japan Electronics and Information Technology Industries Association) által létrehozott DCF (Design rule for Camera File system) univerzális szabványnak.
- A Sony nem vállal garanciát arra, hogy fényképezőgép le tudja játszani a más készülékkel rögzített vagy módosított képeket, illetve arra, hogy az ezzel a fényképezőgéppel készített képek más készülékkel lejátszhatók.

Megjegyzések mozgóképek más készüléken történő lejátszásához

- A fényképezőgép MPEG-4 AVC/H.264 High Profile képtömörítési eljárást használ az AVCHD formátumú felvételekhez. A fényképezőgéppel AVCHD formátumban rögzített mozgóképeket nem lehet lejátszani a következő készülékeken.
 - Az AVCHD formátummal kompatibilis egyéb készülékek, amelyek nem támogatják a High Profile képtömörítést
 - Az AVCHD formátummal nem kompatibilis eszközökA fényképezőgép MPEG-4 AVC/H.264 Main Profile képtömörítési eljárást szintén használ az MP4 formátumú felvételekhez. Emiatt a fényképezőgéppel MP4 formátumban rögzített mozgóképeket nem lehet olyan készülékeken lejátszani, amelyek nem támogatják az MPEG-4 AVC/H.264 eljárást.
- A nagy felbontásos (HD) képmínőségű lemezek csak az AVCHD formátumot támogató lejátszó készülékeken játszhatók le. DVD-lejátszóval vagy felvevővel nem lehet nagy felbontású (HD) képmínőségű lemezeket lejátszani, mert ezek a készülékek nem kompatibilisek az AVCHD formátummal. Az is előfordulhat, hogy ha egy nagy felbontású (HD) képmínőségű, AVCHD formátumú lemezt tesz egy DVD-lejátszóba vagy felvevőbe, akkor nem tudja kiadni a készülékkel a lemezt.
- Az 1080 60p/1080 50p formátumban rögzített mozgóképek csak 1080 60p/1080 50p formátumot támogató eszközökön játszhatók le.

Megjegyzések a képernyővel és a lencsével kapcsolatban

- A képernyő rendkívül nagy pontosságú gyártástechnológiával készült, így a képpontok legalább 99,99%-a ténylegesen működőképes. Ennek ellenére néhány apró fekete és/vagy fényes (fehér, piros, kék vagy zöld színű) pont jelenhet meg a képernyőn. Ezek a pontok a gyártási folyamat velejárói, és nem befolyásolják a felvétel minőségét.
- Hibás működéshez vezethet, ha a képernyő vagy a lencse hosszabb ideig közvetlen napsugárzásnak van kitéve. Körültekintően járjon el, amikor a fényképezőgépet az ablak közelében vagy a szabadban helyezi el.
- Ne nyomja meg a képernyőt. Ez a képernyő elszíneződéséhez, illetve hibás működéshez vezethet.
- Hideg helyen a képernyőn szellemkép jelenhet meg. Ez nem jelent hibás működést.
- Óvja a mozgatható objektívet az ütésektől, és óvja a külső erőhatásoktól.

Megjegyzések a vakuval kapcsolatban

- A vaku használatkor automatikusan kiugrik.
- Ne takarja le a vakut az ujjával!
- Ne emelje meg a fényképezőgépet a vakunál fogva, és vigyázzon, hogy ne érje a vakut nagyobb erőbehatás.
- Ha víz, por vagy homok kerül a felnyitott vakuba, az üzemzavart okozhat.

[▲ Vissza a tetejére](#)

▶ Használat előtt
▶ Fényképezés
▶ Megtekintés
▶ A MENU elemek használata (Fényképezés)
▶ A MENU elemek használata (Megtekintés)
▶ A beállítások módosítása
▶ A képek megtekintése TV-n
▶ Használat a számítógéppel
▶ Nyomtatás
▶ Hibaelhárítás
▶ Óvintézkedések/A fényképezőgépről

[→ Tartalomlista](#)

A beépített újratölthető segédakkumulátorról

Ez a fényképezőgép egy belső újratölthető akkumulátorral is rendelkezik, hogy a készülék be- vagy kikapcsolt állapotától függetlenül gondoskodjon a dátum, idő és más beállítások megőrzéséről. Ez az újratölthető akkumulátor a fényképezőgép használata közben folyamatosan töltődik. Azonban ha csak rövid időtartamokig használja a fényképezőgépet, akkor az fokozatosan merül, és ha kb. egy hónapig egyáltalán nem kapcsolja be, akkor teljesen lemerül. Ilyen esetekben a készülék használata előtt töltsse fel az akkumulátort.

A fényképezőgép akkor is használható, ha ez az újratölthető akkumulátor nincs feltöltve, ám ekkor a dátum és az idő nem jelenik meg.

A belső újratölthető segédakkumulátor töltési módja

Helyezzen egy feltöltött akkumulátoregységet a fényképezőgépbe, majd legalább 24 órán keresztül hagyja a fényképezőgépet kikapcsolva.

[▲ Vissza a tetejére](#)

▶ Használat előtt
▶ Fényképezés
▶ Megtekintés
▶ A MENU elemek használata (Fényképezés)
▶ A MENU elemek használata (Megtekintés)
▶ A beállítások módosítása
▶ A képek megtekintése TV-n
▶ Használat a számítógéppel
▶ Nyomtatás
▶ Hibaelhárítás
▶ Óvintézkedések/A fényképezőgépről

→ [Tartalomlista](#)

Akkumulátoregység

- ▼ [Az akkumulátoregység feltöltéséről](#)
- ▼ [Az akkumulátoregység hatékony használata](#)
- ▼ [Hátralévő akkumulátor-üzemidő](#)
- ▼ [Az akkumulátoregység szakszerű tárolása](#)
- ▼ [Az akkumulátor élettartamáról](#)
- ▼ [Kompatibilis akkumulátoregységek](#)

Az akkumulátoregység feltöltéséről

- Töltse fel az akkumulátoregységet (mellékelt), mielőtt először használja a fényképezőgépet.
- Az akkumulátor akkor is feltölthető, ha nem merült le teljesen. Még ha az akkumulátoregység nincs is teljesen feltöltve, akkor is használhatja az energiával részlegesen feltöltött akkumulátoregységet.
- Az akkumulátoregységet 10°C és 30°C környezeti hőmérséklet között javasoljuk feltölteni. Előfordulhat, hogy e hőmérsékleti tartományon kívül nem tudja megfelelően feltölteni az akkumulátoregységet.

Az akkumulátoregység hatékony használata

- Az akkumulátor teljesítménye alacsony hőmérsékletű környezetben csökken. Így hideg helyen az akkumulátoregység rövidebb ideig használható. Az akkumulátoregység üzemidejének növelése érdekében az alábbiakat javasoljuk:
 - Helyezze az akkumulátoregységet a zsebébe, közel a testéhez, hogy megfelelően felmelegedhessen, és csak közvetlenül a fényképezés előtt helyezze azt a fényképezőgépbe. (Ha van a zsebében valamilyen fémtárgy, például kulcs, akkor rövidzárlat veszélye áll fenn.)
- Az akkumulátoregység gyorsan lemerül, ha gyakran használja a vakut vagy a zoomot.
- Javasoljuk, hogy legyen kéznél tartalék akkumulátoregység a tervezett felvételhez szükségesnél legalább két-háromszor nagyobb felvételi idővel, illetve készítsen próbafelvételeket a tényleges felvételek előtt.
- Óvja az akkumulátoregységet a víztől. Az akkumulátoregység nem vízálló.
- Ne hagyja az akkumulátoregységet különösen meleg helyen, például autóban vagy közvetlen napfénynek kitéve.
- Az akkumulátor kivezetéseinek beköszörlődése esetén előfordulhat, hogy nem lehet bekapcsolni a fényképezőgépet, vagy nem tudja megfelelően feltölteni az akkumulátoregységet. Ilyen esetben a szennyeződést óvatosan, puha ruhával vagy vattapamaccsal finoman letörölve tisztítsa meg az akkumulátort.

Hátralévő akkumulátor-üzemidő

- A képernyőn megjelenik az akkumulátor hátralévő üzemidejének kijelzése.



A: Magas

B: Alacsony

- Kb. 1 percet vesz igénybe, amíg az akkumulátor hátralévő üzemidejének kijelzése megjelenik.
- A maradék töltöttség kijelző bizonyos körülmények között pontatlanul működhet.
- Ha egy ideig nem működött a bekapcsolt fényképezőgépet, akkor a fényképezőgép automatikusan kikapcsol. (Automatikus kikapcsolás funkció)

Az akkumulátoregység szakszerű tárolása

- Tárolás előtt merítse le teljesen az akkumulátoregységet, majd tegye száraz, hűvös helyre a fényképezőgépet. Működésének fenntartásához évente legalább egyszer töltsen teljesen fel, majd merítse teljesen le a fényképezőgéppel az akkumulátoregységet.
- Az akkumulátor lemerítéséhez hagyja a fényképezőgépet diabemutató lejátszás üzemmódban a teljes lemerülésig.
- Szállításkor vagy tároláshoz ne felejtse el egy műanyag zacskót vagy hasonlót használni, hogy megelőzze a fémtárgyakkal való érintkezést, a kivezetések korrodálódását, a rövidzárlatot stb.

Az akkumulátor élettartamáról

- Az akkumulátor élettartama korlátozott. Az akkumulátor kapacitása bizonyos idő elteltével és a használat során csökken. Ha az akkumulátor működési ideje jelentősen lecsökken, elképzelhető, hogy szükségessé vált a cseréje.

- Az akkumulátor élettartama a tárolás módjától, valamint az egyes akkumulátoregységek működtetési feltételeitől és használati környezetétől függően eltérő.

Kompatibilis akkumulátoregységek

- Az NP-BX1 (mellékelt) kizárólag X típusú kompatibilis Cyber-shot modellekkel használható.

[▲ Vissza a tetejére](#)

▶ Használat előtt
▶ Fényképezés
▶ Megtekintés
▶ A MENU elemek használata (Fényképezés)
▶ A MENU elemek használata (Megtekintés)
▶ A beállítások módosítása
▶ A képek megtekintése TV-n
▶ Használat a számítógéppel
▶ Nyomtatás
▶ Hibaelhárítás
▶ Óvintézkedések/A fényképezőgépről

[→ Tartalomlista](#)

Az akkumulátoregység feltöltése

- A mellékelt AC adapter kifejezetten ehhez a fényképezőgéphez való. Ne csatlakoztassa más elektronikus készülékhez! Ellenkező esetben meghibásodás következhet be. Csak eredeti Sony AC adaptert használjon.
- Ha a fényképezőgép Bekapcsolás/Töltés lámpája töltés közben villog, vegye ki az éppen töltött akkumulátoregységet, majd helyezze vissza megfelelően a fényképezőgépbe. A Bekapcsolás/Töltés lámpa ismételt villogása az akkumulátor hibáját jelezheti, illetve azt, hogy a meghatározott típustól eltérő akkumulátoregységet helyezett a készülékbe. Ellenőrizze, hogy az akkumulátoregység a meghatározott típusú-e. Ha a behelyezett akkumulátor előírt típusú, távolítsa el az akkumulátort, és helyezzen be egy új vagy másik egységet az akkumulátortöltő működésének ellenőrzéséhez. Amennyiben az akkumulátortöltő megfelelően működik, az akkumulátor valószínűleg meghibásodott.
- Ha a Bekapcsolás/Töltés lámpa villog, amikor az AC adapter csatlakoztatva van a fényképezőgéphez és a fali aljzathoz, az azt jelzi, hogy a töltés ideiglenesen leállt, és készenlétre váltott. A töltés leáll, és automatikusan készenléti állapotra vált, amikor a hőmérséklet a javasolt működési tartományon kívül esik. Mikor a hőmérséklet visszatér a megfelelő tartományba, az akkumulátortöltő folytatja az akkumulátor töltését, és a Bekapcsolás/Töltés lámpa újból kigyullad. Az akkumulátoregységet 10°C és 30°C környezeti hőmérséklet között javasoljuk feltölteni.

[▲ Vissza a tetejére](#)

▶ Használat előtt
▶ Fényképezés
▶ Megtekintés
▶ A MENU elemek használata (Fényképezés)
▶ A MENU elemek használata (Megtekintés)
▶ A beállítások módosítása
▶ A képek megtekintése TV-n
▶ Használat a számítógéppel
▶ Nyomtatás
▶ Hibaelhárítás
▶ Óvintézkedések/A fényképezőgépről

→ [Tartalomlista](#)

Memóriakártya

▼ Memóriakártya

▼ A memóriakártya adapter (külön megvásárolható) használatával kapcsolatos megjegyzés

▼ „Memory Stick”

▼ „Memory Stick Duo” és szabványos méretű „Memory Stick” nyílás

▼ Megjegyzések a „Memory Stick Micro” (külön megvásárolható) használatáról

Memóriakártya

Memóriakártya	Megnevezése a Felhasználói útmutatóban
Memory Stick PRO Duo	„Memory Stick Duo”
Memory Stick PRO-HG Duo	
Memory Stick Duo	
Memory Stick Micro (M2)	„Memory Stick Micro”
Memory Stick Micro (Mark2)	
SD memóriakártya	SD-kártya
SDHC memóriakártya	
SDXC memóriakártya	
microSD memóriakártya	microSD memóriakártya
microSDHC memóriakártya	

- MultiMediaCard nem használható.
- A legfeljebb 32 GB-os „Memory Stick Duo” és a legfeljebb 64 GB-os SD-kártyákat teszteltük, és igazoltan használhatók a fényképezőgéppel.
- A fényképezőgép helyes működése legfeljebb 16 GB-os „Memory Stick Micro” és legfeljebb 32 GB-os microSD memóriakártya használata esetén bizonyított.
- Mozgóképek felvételéhez az alábbi memóriakártyák használata ajánlott:
 - **MEMORY STICK PRO DUO** (Mark2) („Memory Stick PRO Duo” (Mark2))
 - **MEMORY STICK PRO-HG DUO** („Memory Stick PRO-HG Duo”)
 - **MEMORY STICK MICRO** (Mark2) („Memory Stick Micro” (Mark2))
 - SD kártya (Class 4 vagy gyorsabb), microSD memóriakártya (Class 4 vagy gyorsabb)

Megjegyzések

- A memóriakártya megbízható működése érdekében ajánlatos a fényképezőgéppel formázni az először használt memóriakártyákat. Ügyeljen arra, hogy a formázás töröl minden adatot a memóriakártyáról. Ezeket az adatokat nem lehet később helyreállítani. A fontos adatokról készítsen biztonsági másolatot számítógépre vagy más tárolóeszköze.
- A képek gyakori rögzítése/törlése miatt a memóriakártyán tárolt adatok töredezzetté válhatnak. Előfordulhat, hogy nem lehet elmenteni vagy rögzíteni mozgóképeket. Ilyen esetben mentse a képeket számítógépre vagy más tároló eszközre, majd: [Formázás].
- Nem garantálható, hogy a számítógéppel formázott memóriakártya működik a fényképezőgéppel.
- Az adatolvasási/-írási sebesség a memóriakártya és a használt eszköz kombinációjától függően eltérő.
- Az adatok az alábbi esetekben sérülhetnek:
 - Ha olvasás vagy írás közben eltávolítják a memóriakártyát, illetve kikapcsolják a kamerát
 - Ha a memóriakártyát statikus elektromosságnak vagy elektromos zajnak kitett környezetben használja
- Javasoljuk, hogy a fontos adatokról készítsen biztonsági másolatot.
- Ne ragasszon címkét se a memóriakártyára, se a memóriakártya adapterre.
- Ne érintse meg a kezével vagy fémtárggyal a memóriakártya kivezetéseit.
- Ne ütögesse, hajlítsa meg vagy ejtse le a memóriakártyát.
- Ne szedje szét, és ne alakítsa át a memóriakártyát.
- Ne tegye ki a memóriakártyát víz hatásának.
- Ne hagyja a memóriakártyát kisgyermek számára elérhető helyen. Véletlenül lenyelhetik.
- Olyan memóriakártyát helyezzen be a memóriakártya-nyílásba, amely méretben beleillik. Ellenkező esetben meghibásodás következhet be.
- Ne használja, vagy tárolja a memóriakártyát a következő feltételek között:
 - Magas hőmérsékletű helyek, mint a napon parkoló gépkocsi belseje
 - Közvetlen napfénynek kitett helyek
 - Magas páratartalmú vagy maró anyagok jelenlétének kitett helyek

A memóriakártya adapter (külön megvásárolható) használatával kapcsolatos megjegyzés

- Amikor memóriakártyát helyez be egy memóriakártya adapterbe, ügyeljen arra, hogy a memóriakártyát a helyes irányban, teljesen helyezze be. A nem megfelelő behelyezés hibás működést okozhat.
- Ha „Memory Stick Micro” vagy microSD memóriakártyát használ, akkor helyezze a kártyát megfelelő memóriakártya adapterbe.

„Memory Stick”

A fényképezőgéppel használható „Memory Stick” típusok az alábbi táblázatban találhatóak. Az összes „Memory Stick” funkció tökéletes működése azonban nem garantálható.

„Memory Stick” típus	Rögzítés/Lejátszás
Memory Stick Duo (MagicGate nélkül)	○ *1
Memory Stick Duo (MagicGate-tel)	○ *2
MagicGate Memory Stick Duo	○ *1*2
Memory Stick PRO Duo	○ *2*3
Memory Stick PRO-HG Duo	○ *2*3*4
Memory Stick Micro (M2)	○ *2
Memory Stick Micro (Mark2)	○ *2*3

- *1 A párhuzamos interfész használatával megvalósuló nagysebességű adatátvitel nem támogatott.
- *2 A „Memory Stick Duo” és a „Memory Stick Micro” kártyák támogatják a MagicGate funkciókat. A MagicGate egy kódolást alkalmazó szerzőjog-védelmi technológia. A fényképezőgép nem tud olyan adatokat rögzíteni/lejátszani, amelyhez MagicGate funkciók szükségesek.
- *3 Az AVCHD formátumú [1440×1080 12M] méretű mozgóképek nem rögzíthetők „Memory Stick” adathordozóra, csak „Memory Stick PRO Duo”, „Memory Stick PRO-HG Duo” vagy „Memory Stick Micro” (Mark2) adathordozóra.
- *4 A fényképezőgép nem támogatja a 8 bites párhuzamos adatátvitelt. A „Memory Stick PRO Duo”-val megegyező 4 bites párhuzamos adatátvitelt végzi.

„Memory Stick Duo” és szabványos méretű „Memory Stick” nyílás

A „Memory Stick Duo” kártyát úgy használhatja, hogy azt a (külön megvásárolható) „Memory Stick Duo” adapterbe helyezi.



„Memory Stick Duo” adapter

Megjegyzések a „Memory Stick Micro” (külön megvásárolható) használatáról

- A termék kompatibilis a „Memory Stick Micro” („M2”) kártyával. Az „M2” a „Memory Stick Micro” rövidítése.
- Ha a fényképezőgépet „Memory Stick Micro” kártyával használja, mindenképp helyezze a „Memory Stick Micro” kártyát egy – a Duo nagyságával megegyező méretű – „M2” adapterbe. Ha a „Memory Stick Micro” kártyát a Duo nagyságával megegyező „M2” adapter nélkül helyezi a gépbe, előfordulhat, hogy nem fogja tudni kivenni azt a fényképezőgépből.
- Ne hagyja a „Memory Stick Micro”-t kisgyermek számára elérhető helyen. Véletlenül lenyelhetik.

[▲ Vissza a tetejére](#)

▶ Használat előtt
▶ Fényképezés
▶ Megtekintés
▶ A MENU elemek használata (Fényképezés)
▶ A MENU elemek használata (Megtekintés)
▶ A beállítások módosítása
▶ A képek megtekintése TV-n
▶ Használat a számítógéppel
▶ Nyomatás
▶ Hibaelhárítás
▶ Övintézkedések/A fényképezőgépről

[→ Tartalomlista](#)

A tisztításról

Az objektív és a vaku tisztítása

Az ujjlenyomatok, por stb. eltávolításához puha ronggyal törölje le az objektívet és a vakut.

A vaku tisztítása

Használat előtt tisztítsa meg a vaku felületét. A vaku hőkibocsátása miatt a vaku felületén lévő szennyeződés füstölni vagy égni kezdhet. A szennyeződések, por stb. eltávolításához puha ronggyal törölje le a vakut.

A fényképezőgép felületének tisztítása

A fényképezőgép burkolatát puha, vízzel enyhén benedvesített ruhadarabbal tisztítsa, majd törölje meg egy száraz ruhadarabbal. Hogy megelőzze a külső felület vagy burkolat károsodását:

- Ne tegye ki a fényképezőgépet vegyszerek, pl. hígító, benzin, alkohol, eldobható törülköző, rovarriasztó, napolaj vagy rovarölő szer hatásának.
- Ne érjen a fényképezőgéphez, ha a keze a fenti anyagok valamelyikével szennyezett.
- Ne hagyja, hogy a fényképezőgép hosszabb ideig gumival vagy műanyaggal érintkezzen.

[▲ Vissza a tetejére](#)

▶ Használat előtt

▶ Fényképezés

▶ Megtekintés

▶ A MENU elemek használata (Fényképezés)

▶ A MENU elemek használata (Megtekintés)

▶ A beállítások módosítása

▶ A képek megtekintése TV-n

▶ Használat a számítógéppel

▶ Nyomtatás

▶ Hibaelhárítás

▶ Óvintézkedések/A fényképezőgépről

→ [Tartalomlista](#)

Fényképek száma

A készített képek száma változhat a fényképezés körülményeitől és a memóriakártyától függően.

[Képméret] : [L: 20M]

Ha a [Méretarány] beállítása [3:2]*

(Mértékegység: képszám)

Minőség	A fényképezőgéppel formázott memóriakártya					
	2 GB	4 GB	8 GB	16 GB	32 GB	64 GB
Normál	295	590	1200	2400	4800	9600
Finom	170	345	690	1350	2800	5500
RAW & JPEG	58	115	235	470	950	1900
RAW	88	175	355	710	1400	2850

* Ha a [Méretarány] beállítása nem [3:2], akkor a fent feltüntetettnél több képet lehet rögzíteni. (Kivéve ha a [Minőség] beállítása [RAW].)

Megjegyzések

- A „9999” kijelzés jelenik meg akkor is, ha a még felvehető képek száma több 9 999-nél.
- Mikor a más fényképezőgépekkel készített képeket játssza le ezen a fényképezőgépen, a képek mérete esetleg a valós méretben jelenik meg.

▲ [Vissza a tetejére](#)

▶ Használat előtt
▶ Fényképezés
▶ Megtekintés
▶ A MENU elemek használata (Fényképezés)
▶ A MENU elemek használata (Megtekintés)
▶ A beállítások módosítása
▶ A képek megtekintése TV-n
▶ Használat a számítógéppel
▶ Nyomtatás
▶ Hibaelhárítás
▶ Óvintézkedések/A fényképezőgépről

[→ Tartalomlista](#)

Mozgóképek felvételi ideje

Az alábbi táblázatban a maximális felvételi idők megközelítő értékei láthatók. Ezek az összes mozgóképfájl teljes idejére vonatkoznak. A felvételi idő változhat a fényképezés körülményeinek és a memóriakártya függvényében.
(h (óra), m (perc))

Rögzítési Beállítás	A fényképezőgéppel formázott memóriakártya					
	2 GB	4 GB	8 GB	16 GB	32 GB	64 GB
60i 24M(FX) 50i 24M(FX)	10 m	20 m	40 m	1 h 30 m	3 h	6 h
60i 17M(FH) 50i 17M(FH)	10 m	30 m	1 h	2 h	4 h 5 m	8 h 15 m
60p 28M(PS) 50p 28M(PS)	9 m	15 m	35 m	1 h 15 m	2 h 30 m	5 h 5 m
1440×1080 12M	15 m	40 m	1 h 20 m	2 h 45 m	5 h 30 m	11 h 5 m
VGA 3M	1 h 10 m	2 h 25 m	4 h 55 m	9 h 55 m	20 h	40 h 10 m

Folyamatos felvételt egyszerre körülbelül 29 percig készíthet. Az MP4 formátumú mozgóképfájlok maximális mérete körülbelül 2 GB.

Megjegyzések

- A videofelvételek felvételi ideje változó, mert a fényképezőgép VBR (Variable Bit Rate; változó bitsebességű) formátumot használ, ami a képminőséget automatikusan a felvett jelenethez igazítja. Gyorsan mozgó tárgy esetén a kép részletesebb lesz, de a felvételi idő rövidebb, mert több memória kell a felvételhez.
A felvételi idő változhat a fényképezés körülményei, a tárgy és a képminőség/méret beállításainak függvényében is.

[▲ Vissza a tetejére](#)

[Legfelső oldal](#) > [Óvintézkedések/A fényképezőgépről](#) > [A fényképezőgép használata külföldön](#) > [A fényképezőgép használata külföldön](#)

▶ Használat előtt
▶ Fényképezés
▶ Megtekintés
▶ A MENU elemek használata (Fényképezés)
▶ A MENU elemek használata (Megtekintés)
▶ A beállítások módosítása
▶ A képek megtekintése TV-n
▶ Használat a számítógéppel
▶ Nyomtatás
▶ Hibaelhárítás
▶ Óvintézkedések/A fényképezőgépről

[→ Tartalomlista](#)

A fényképezőgép használata külföldön

Az AC adaptert (mellékelt) minden olyan országban vagy régióban használhatja, ahol a villamos hálózat feszültsége 100 V – 240 V AC, frekvenciája 50 Hz/60 Hz.

Megjegyzések

- Elektronikus feszültségátalakító használata felesleges, és hibás működést okozhat.

[▲ Vissza a tetejére](#)

▶ Használat előtt
▶ Fényképezés
▶ Megtekintés
▶ A MENU elemek használata (Fényképezés)
▶ A MENU elemek használata (Megtekintés)
▶ A beállítások módosítása
▶ A képek megtekintése TV-n
▶ Használat a számítógéppel
▶ Nyomtatás
▶ Hibaelhárítás
▶ Óvintézkedések/A fényképezőgépről

[→ Tartalomlista](#)

A TV-készülékek színrendszerei

A fényképezőgéppel felvett mozgóképek televízió-készüléken való megtekintéséhez a fényképezőgépnek és a televízió-készüléknek azonos színrendszert kell használnia. Az alábbi listán ellenőrizheti annak az országnak vagy területnek a TV színrendszert, ahol a fényképezőgépet használja.

NTSC rendszer

Bahama-szigetek, Bolívia, Chile, Ecuador, Fülöp-szigetek, Jamaica, Japán, Kanada, Kolumbia, Korea, Közép-Amerika, Mexikó, Peru, Suriname, Tajvan, USA, Venezuela stb.

PAL rendszer

Ausztrália, Ausztria, Belgium, Cseh Köztársaság, Dánia, Egyesült Királyság, Finnország, Hollandia, Hongkong, Horvátország, Indonézia, Kína, Kuvait, Lengyelország, Magyarország, Malaysia, Németország, Norvégia, Olaszország, Portugália, Románia, Spanyolország, Szingapúr, Szlovák Köztársaság, Svájc, Svédország, Thaiföld, Törökország, Új-Zéland, Vietnam stb.

PAL-M rendszer

Brazília

PAL-N rendszer

Argentína, Paraguay, Uruguay

SECAM rendszer

Bulgária, Franciaország, Görögország, Guyana, Irak, Irán, Monaco, Oroszország, Ukrajna stb.

[▲ Vissza a tetejére](#)

▶ Használat előtt
▶ Fényképezés
▶ Megtekintés
▶ A MENU elemek használata (Fényképezés)
▶ A MENU elemek használata (Megtekintés)
▶ A beállítások módosítása
▶ A képek megtekintése TV-n
▶ Használat a számítógéppel
▶ Nyomtatás
▶ Hibaelhárítás
▶ Óvintézkedések/A fényképezőgépről

[➡ Tartalomlista](#)

Carl Zeiss lencse

A fényképezőgép Carl Zeiss lencsével rendelkezik, mely éles képek kiváló kontrasztú visszaadására alkalmas. A fényképezőgép lencséje a németországi Carl Zeiss minőségi szabványok szerint, a Carl Zeiss által hitelesített minőségbiztosítási rendszer felügyeletével készült.

[▲ Vissza a tetejére](#)

▶ Használat előtt

▶ Fényképezés

▶ Megtekintés

▶ A MENU elemek használata
(Fényképezés)▶ A MENU elemek használata
(Megtekintés)

▶ A beállítások módosítása

▶ A képek megtekintése TV-n

▶ Használat a számítógéppel

▶ Nyomatás

▶ Hibaelhárítás

▶ Óvintézkedések/A
fényképezőgépről[→ Tartalomlista](#)

AVCHD formátum

Az AVCHD formátumot a nagy felbontású digitális videokamerákhoz fejlesztették ki, hogy lehetővé váljon 1080i^{*1} vagy 720p^{*2} specifikációjú HD (High-Definition) jel nagy hatékonyságú tömörítéssel történő rögzítése. Az MPEG-4 AVC/H.264 formátumot a videoadatok tömörítésére irányuló törekvéseknek köszönhetően jött létre. Az audioadatok tömörítése Dolby Digital vagy Linear PCM rendszerű.

MPEG-4 AVC/H.264 formátumban a képek tömörítése hatékonyabb, mint a hagyományos képtömörítési formátumokban. Az MPEG-4 AVC/H.264 formátum lehetővé teszi a digitális videokamerák nagy felbontású videojelének 8 cm-es DVD-lemezre, merevlemez meghajtóra, flash memóriára memóriakártyára stb. történő rögzítését.

Felvétel és lejátszás a fényképezőgépen

Az AVCHD formátum mellett a fényképezőgép az alább leírt nagy felbontású (HD) képminőséggel is képes felvételeket készíteni.

Videojel^{*3}:

1080 60i-kompatibilis eszköz

MPEG-4 AVC/H.264 1920×1080/60i, 1920×1080/60p, 1440×1080/60i

1080 50i-kompatibilis eszköz

MPEG-4 AVC/H.264 1920×1080/50i, 1920×1080/50p, 1440×1080/50i

Audiojel: Dolby Digital 2-csat

Adathordozó: Memóriakártya

*1 1080i specifikáció

Egy magas felbontású specifikáció, amely 1 080 effektív képsoros és váltott soros üzemmódú.

*2 720p specifikáció

Egy magas felbontású specifikáció, amely 720 effektív képsoros és progresszív üzemmódú.

*3 A fent felsoroltaktól eltérő AVCHD formátumban rögzített adatokat nem lehet lejátszani a fényképezőgéppel.

[▲ Vissza a tetejére](#)

▶ Használat előtt
▶ Fényképezés
▶ Megtekintés
▶ A MENU elemek használata (Fényképezés)
▶ A MENU elemek használata (Megtekintés)
▶ A beállítások módosítása
▶ A képek megtekintése TV-n
▶ Használat a számítógéppel
▶ Nyomtatás
▶ Hibaelhárítás
▶ Óvintézkedések/A fényképezőgépről

➔ [Tartalomlista](#)

Licenc

Megjegyzések a Licencről

A fényképezőgéphez olyan szoftverek vannak mellékelve, amelyek használatára a szoftvertulajdonosok licencszerződésai vonatkoznak. E szoftver alkalmazások szerzői jogokkal rendelkező tulajdonosainak elvárásai alapján, kötelességünk tájékoztatni Önt a következőkről. Kérjük, olvassa el a következőket. A licenc (angol nyelven) megtalálható a fényképezőgép belső memóriájában. Ha el akarja olvasni a „PMHOME” - „LICENSE” mappában lévő licencket, hozzon létre Mass Storage kapcsolatot a fényképezőgép és a számítógép között.

AZ AVC SZABADALOMPORTFÓLIÓ LICENC ALAPJÁN EZT A TERMÉKET A VÁSÁRLÓ SZEMÉLYES, NEM KERESKEDELMİ CÉLLAL A KÖVETKEZŐKRE HASZNÁLHATJA:

(i) AZ AVC SZABVÁNY SZERINT VIDEÓT KÓDOLHAT („AVC VIDEÓ”)

ÉS/VAGY

(ii) DEKÓDOLHAT OLYAN AVC-VIDEÓT, AMELYET EGY SZEMÉLYES, NEM KERESKEDELMİ CÉLÚ TEVÉKENYSÉGET FOLYTATÓ VÁSÁRLÓ KÓDOLT ÉS/VAGY AMELYET AVC-VIDEÓK FORGALMAZÁSÁRA FELJOGOSÍTOTT VIDEOFORGAMAZÓTÓL SZERZETT BE.

A LICENC NEM VONATKOZIK ÉS NEM TERJESZTHETŐ KI MÁSFAJTA HASZNÁLATRA.

TOVÁBBI INFORMÁCIÓK AZ MPEG LA, L.L.C. CÉGTŐL SZERZETHETŐK BE. LÁSD:

[HTTP://WWW.MPEGLA.COM](http://www.mpegla.com)

A felhasznált GNU GPL/LGPL szoftverről

A fényképezőgépben GNU General Public License (Általános Nyilvános Licenc, a továbbiakban „GPL”), illetve GNU Lesser General Public License (Könyvtári Általános Nyilvános Licenc, a továbbiakban „LGPL”) programok találhatóak.

Tájékoztatjuk, hogy Önnek joga van hozzáférni, megváltoztatni és terjeszteni ezeket a szoftverprogramokat az adott GPL/LGPL feltételei mellett.

A forráskód a weben van közzétéve. A következő URL használható a letöltésükhöz.

<http://www.sony.net/Products/Linux/>

Azt szeretnénk, ha nem keresne meg minket a forráskódok tartalmával kapcsolatban.

A licenck (angol nyelven) megtalálható a fényképezőgép belső memóriájában. Ha el akarja olvasni a „PMHOME” - „LICENSE” mappában lévő licencket, hozzon létre Mass Storage kapcsolatot a fényképezőgép és a számítógép között.

[▲ Vissza a tetejére](#)

▶ Használat előtt
▶ Fényképezés
▶ Megtekintés
▶ A MENU elemek használata (Fényképezés)
▶ A MENU elemek használata (Megtekintés)
▶ A beállítások módosítása
▶ A képek megtekintése TV-n
▶ Használat a számítógéppel
▶ Nyomtatás
▶ Hibaelhárítás
▶ Óvintézkedések/A fényképezőgépről

[→ Tartalomlista](#)

Védjegyek

- A következő jelzések a Sony Corporation védjegyei.
Cyber-shot, „Cyber-shot”, „Memory Stick”, , „Memory Stick PRO”, **MEMORY STICK PRO**, „Memory Stick Duo”, **MEMORY STICK DUO**, „Memory Stick PRO Duo”, **MEMORY STICK PRO DUO**, „Memory Stick PRO-HG Duo”, **MEMORY STICK PRO-HG DUO**, „Memory Stick Micro”, **MEMORY STICK MICRO**, „MagicGate”, **MAGIC GATE**, „BRAVIA”, „PhotoTV HD”
- A „Blu-ray Disc™” és a „Blu-ray™” a Blu-ray Disc Association védjegye.
- Az „AVCHD Progressive” és az „AVCHD Progressive” logó a Panasonic Corporation és a Sony Corporation védjegye.
- A Dolby és a dupla D szimbólum a Dolby Laboratories védjegye.
- A HDMI, a HDMI és a High-Definition Multimedia Interface a HDMI Licensing LLC védjegye vagy bejegyzett védjegye.
- A Microsoft, a Windows, DirectX és a Windows Vista a Microsoft Corporation bejegyzett védjegyei, illetve védjegyei az Egyesült Államokban és/vagy más országokban.
- A Mac, a Mac OS és az iMovie az Apple Inc. védjegye vagy bejegyzett védjegye.
- Az Intel, a Pentium és az Intel Core az Intel Corporation védjegye vagy bejegyzett védjegye.
- Az SDXC logó az SD-3C, LLC védjegye.
- A MultiMediaCard a MultiMediaCard Association védjegye.
- A „PlayStation” a Sony Computer Entertainment Inc. bejegyzett védjegye.
- Az Eye-Fi az Eye-Fi, Inc. védjegye.
- Az útmutatóban előforduló egyéb rendszer- és terméknevek azok fejlesztőinek vagy gyártóinak védjegyei vagy bejegyzett védjegyei. A ™ és a ® szimbólum nem minden esetben jelenik meg az útmutatóban.

[▲ Vissza a tetejére](#)