



# Kućno kino s Blu-ray Disc/DVD uređajem

Upute za uporabu

BDV-E970W / E670W

## UPOZORENJE

Ne postavljajte uređaj u uski prostor, poput police za knjige ili ugrađenog ormarića.

Kako biste spriječili požar, ne prekrivajte ventilacijske otvore uređaja novinama, stolnjacima, zavjesama itd. Ne stavljajte izvore otvorenog plamena, primjerice upaljene svijeće, na uređaj.

Kako biste spriječili požar ili električki udar, ne izlažite uređaj kapanju ili prskanju i ne stavljajte na uređaj posude s tekućinom, npr. vaze.

Baterije ili uređaji s uložnim baterijama ne smiju se izlagati visokim temperaturama, primjerice sunčevom svjetlu, vatri i sl.

Kako bi se spriječile ozljede, ovaj uređaj se treba čvrsto postaviti na pod/zid prema uputama za montažu. Samo za uporabu u zatvorenom prostoru.

## OPREZ

Uporabom optičkih instrumenata uz ovaj uređaj povećava se opasnost od vid. Pošto je laserska zraka ovog Blu-ray Disc/DVD kućnog kina štetna za oči, ne pokušavajte rastavljati kućište.

Popravke trebaju obavljati samo osposobljeni serviseri.

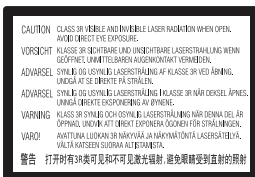

Ovaj uređaj je laserski proizvod klase 3R. Vidljivo i nevidljivo lasersko zračenje u slučaju otvaranja zaštitnog kućišta, stoga izbjegavajte izravno gledanje u zraku.

Ova oznaka smještena je na zaštitnom kućištu lasera unutar kućišta uređaja.

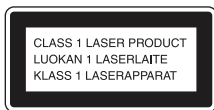

Ovaj uređaj je laserski proizvod klase 1. Ta oznaka nalazi se na stražnjem dijelu uređaja.



**Odlaganje stare električne i elektroničke opreme (primjenjivo u Europskoj**

**uniji i ostalim europskim državama s posebnim sustavima za odlaganje)**

Ova oznaka na proizvodu ili na ambalaži označava da se ovaj proizvod ne smije zbrinjavati kao kućni otpad. On treba biti zbrinut na za tu namjenu predviđenom mjestu za reciklažu električke ili elektroničke opreme. Pravilnim zbrinjavanjem starog proizvoda pomažete u sprječavanju mogućih štetnih posljedica za okoliš i ljudsko zdravlje, do kojih može doći uslijed nepravilnog odlaganja proizvoda. Reciklažom materijala pomažete u očuvanju prirodnih izvora. Za detaljne informacije o reciklaži ovog proizvoda, molimo kontaktirajte vašu lokalnu upravu, odlagalište otpada ili trgovinu u kojoj ste kupili proizvod.



**Odlaganje starih baterija (primjenjivo u Europskoj**

**uniji i ostalim europskim državama s posebnim sustavima za odlaganje)**

Ovaj znak na bateriji ili ambalaži ukazuje da se baterija isporučena s ovim proizvodom ne smije odlagati s kućim otpadom. Na nekim se baterijama ovaj simbol može koristiti u kombinaciji s kemijskim simbolom. Kemijski simboli za živu (Hg) ili olovo (Pb) dodaju se ako baterija sadrži više od 0,0005 % žive ili 0,004 % olova.

Pravilnim zbrinjavanjem baterija pomažete u sprječavanju mogućih negativnih posljedica na okoliš i ljudsko zdravlje, do kojih može doći nepravilnim zbrinjavanjem baterija. Reciklažom materijala pomažete u očuvanju prirodnih izvora. U slučaju proizvoda koji zbog sigurnosnih razloga, performansi ili zadržavanja cjelovitosti podataka zahtijevaju trajnu povezanost s unutarnjom baterijom, takvu bateriju trebaju mijenjati samo osposobljeni serviseri. Kako biste osigurali pravilno zbrinjavanje baterije, predajte dotrajali proizvod na sabirno mjesto za recikliranje električne i elektroničke opreme. Za sve ostale baterije molimo da pogledate poglavlje o tome kako sigurno izvaditi bateriju iz uređaja. Odnosite je na odlagalište za recikliranje dotrajalih baterija. Za detaljne informacije o reciklaži ovog proizvoda ili baterije, molimo kontaktirajte vašu lokalnu upravu, odlagalište otpada ili trgovinu gdje ste kupili proizvod.

Napomene za korisnike: sljedeća informacija vrijedi samo za uređaje koji se prodaju u državama u kojima se primjenjuju EU smjernice.

Proizvođač ovog uređaja je Sony Corporation 1-7-1 Konan Minato-ku Tokyo, 108-0075 Japan. Ovlašteni predstavnik za EMC i sigurnost proizvoda je Sony Deutschland GmbH, Hedelfinger Strasse 61, 70327 Stuttgart, Njemačka. Za pitanja servisa i jamstva pogledajte adresu na jamstvenom listu.

## Za bežični primopredajnik (EZW-RT10/EZW-RT10A) (samo europski modeli)

Pogledajte "Sigurnosne informacije o bežičnim proizvodima" (isporučene).

### Mjere opreza

Ovaj uređaj je testiran i utvrđeno je da je unutar granica određenih smjernicom o elektromagnetskoj kompatibilnosti kod spajanja kablom kraćim od 3 metra. (samo modeli za Europu i Rusiju)

### O izvorima napajanja

- Uređaj nije odspojen sa napajanja sve dok je mrežni utikač spojen na zidnu utičnicu, čak i ako je sâm uređaj isključen.
- Budući da se odspajanje uređaja s mrežnog napona izvodi putem mrežnog kabela, spojite uređaj na lako dostupnu utičnicu. Zamijetite li kakve nepravilnosti na uređaju, odmah odspojite mrežni utikač iz utičnice.

### Autorska prava i zaštićeni znakovi

- Ovaj uređaj sadrži tehnologiju za zaštitu autorskih prava (copyright) koja je patentirana u SAD-u i predstavlja intelektualno vlasništvo Macrovision Corporation i drugih. Uporabu ove tehnologije mora odobriti Macrovision Corporation i namijenjena je isključivo za kućnu i drugu ograničenu uporabu, osim ako Macrovision Corporation nije izričito odobrio drugačiju uporabu. Reverzno inženjerstvo ili rastavljanje je zabranjeno.
- Ovaj sustav ima ugrađen Dolby® Digital i Dolby Pro Logic (II) prilagodljiv matični surround dekoder te DTS\*\* Digital Surround System.

- \* Proizvedeno prema licenci Dolby Laboratories. Dolby, Pro Logic i dvostruki-D simbol su zaštićeni nazivi i oznake Dolby Laboratories korporacije.

\*\* Proizvedeno po licenci pod brojevima SAD patenata: 5,451,942; 5,956,674; 5,974,380; 5,978,762; 6,226,616; 6,487,535; 7,212,872; 7,333,929; 7,392,195; 7,272,567 i ostalih američkih i svjetskih izdanih i pripremanih patenata. DTS je registrirani zaštitni znak a DTS logotipi, simbol, DTS-HD i DTS-HD Master Audio su zaštitni znaci tvrtke DTS, Inc © 1996 – 2008 DTS, Inc. Sva prava pridržana.

- Ovaj sustav koristi High-Definition Multimedia Interface (HDMI™) tehnologiju. HDMI, HDMI logo i High-Definition Multimedia Interface su zaštitni znakovi ili registrirani zaštitni znakovi tvrtke HDMI Licensing LLC.
- Java i svi zaštitni znakovi i logotipi bazirani na Javi su registrirani zaštićeni znakovi tvrtke Sun Microsystems, Inc.
- "BD-Live" i "BonusView" su zaštitni znakovi tvrtke Blu-ray Disc Association.
- "Blu-ray Disc" je zaštitni znak.
- "Blu-ray Disc", "DVD+RW", "DVD-RW", "DVD+R", "DVD-R", "DVD VIDEO" i "CD" logotipi su zaštitni znakovi.
- "BRAVIA" je zaštitni znak tvrtke Sony Corporation.
- "AVCHD" i "AVCHD" logotip su zaštićeni znakovi tvrtki Matsushita Electric Industrial Co. i Sony Corporation.
- "S-AIR" i pripadajući logotipi su zaštitni znakovi tvrtke Sony Corporation.
- "XMB" i "xross media bar" su zaštićeni znakovi tvrtki Sony Corporation i Sony Computer Entertainment Inc.
- "PLAYSTATION" je zaštitni znak tvrtke Sony Computer Entertainment Inc.

- DivX®, DivX Certified® i pripadajući logotipi su registrirani zaštitni znakovi tvrtke DivX, Inc. i koriste se uz dopuštenje.
- Tehnologiju prepoznavanja glazbe i videa te s njima povezanih podataka omogućuje Gracenote®. Gracenote je industrijski standard u tehnologiji prepoznavanja glazbe i odgovarajućih popratnih sadržaja. Za dodatne informacije, molimo, posjetite [www.gracenote.com](http://www.gracenote.com). Prava na CD, DVD, Blu-ray Disc te glazbene i video podatke koje isporučuje tvrtka Gracenote, Inc., copyright © 2000-nadalje posjeduje tvrtka Gracenote. Prava na Gracenote Software, copyright © 2000-nadalje posjeduje tvrtka Gracenote. Na ovaj uređaj i usluge odnosi se jedan ili više patenata koje posjeduje tvrtka Gracenote. Posjetite internetsku stranicu tvrtke Gracenote za nepotpuni popis korištenih patenata tvrtke Gracenote. Gracenote, CDDB, MusicID, MediaVOCS, Gracenote logo i logotip te "Powered by Gracenote" logo su bilo registrirani zaštitni znakovi bilo zaštitni znakovi tvrtke Gracenote u Sjedinjenim Američkim Državama i/ili drugim državama.



- "PhotoTV HD" i "PhotoTV HD" logotip su zaštitni znaci tvrtke Sony Corporation.
- MPEG Layer-3 je tehnologija audiokodiranja i patenti koji se koriste uz dopuštenje tvrtke Fraunhofer IIS i Thomson.
- iPod je zaštićeni naziv tvrtke Apple Inc., registrirane u SAD i ostalim zemljama.
- "Made for iPod" znači da je elektronski pribor dizajniran posebno za iPod i tvrtka Apple je potvrdila da odgovara njezinim standardima.

- Apple nije odgovoran za rad ovog uređaja ili njegovu usklađenost sa sigurnosnim i nadzornim standardima.
- Ostali nazivi sustava i proizvoda su uglavnom zaštitni znakovi ili registrirani zaštitni znakovi njihovih proizvođača. Oznake ™ i ® nisu naznačene u ovom dokumentu.

## O ovom priručniku

- Upute u ovom priručniku opisuju kontrole daljinskog upravljača. Također možete koristiti kontrole na uređaju ako imaju jednake oznake kao i one na daljinskom upravljaču.
- U ovim se uputama riječ "disk" koristi kao općeniti pojam za BD, DVD, Super Audio CD ili CD diskove, ukoliko nije drugačije naznačeno u tekstu ili na slikama.
- Upute u ovom priručniku se odnose na model BDV-E970W i BDV-E670W. U ovom priručniku je za ilustraciju korišten model BDV-E970W. Bilo kakva razlika u radu jasno je naznačena u tekstu, primjerice "BDV-E970W."
- Opcije koje se prikazuju na TV zaslonu mogu se razlikovati ovisno o području.
- Standardno podešenje je podcrtano.
- Sustav je kompatibilan s funkcijom S-AIR, koja omogućuje bežični prijenos zvuka između S-AIR proizvoda. Detalje o funkciji S-AIR potražite u poglavlju "Uporaba S-AIR uređaja" (str. 42).
- Napomene ili upute za uporabu surround pojačala, surround pojačala za stražnje zvučnike ili S-AIR prijemnika u ovom priručniku navode se samo ako se koristi surround pojačalo, surround pojačalo za stražnje zvučnike ili S-AIR prijemnik.

## Napomena za korisnike u Republici Hrvatskoj

### IZJAVA O SUKLADNOSTI

Proizvođač ovog proizvoda je Sony Corporation, 1-7-1 Konan Minato-ku, Tokyo 108-0075, Japan.

Sony, odnosno njegov ovlaštení zastupnik Sony Central and Southeast Europe Kft., Predstavništvo u Republici Hrvatskoj izjavljuje da je ovaj proizvod usklađen s bitnim zahtjevima tehničkih propisa koji su za ovaj proizvod utvrđeni.

**Izjave o sukladnosti dostupne su na internetskoj stranici [www.sukladnost-sony.com.hr](http://www.sukladnost-sony.com.hr)**

# Sadržaj

O ovom priručniku.....	4
Sadržaj isporuke.....	6
Dijelovi i kontrole.....	8

## Kako započeti s radom

<b>Korak 1: Postavljanje sustava.....</b>	<b>14</b>
<b>Korak 2: Spajanje sustava.....</b>	<b>20</b>
<b>Korak 3: Podešavanje S-AIR bežičnog sustava .....</b>	<b>27</b>
<b>Korak 4: Jednostavno podešavanje (Easy Setup) .....</b>	<b>28</b>
<b>Korak 5: Odabir izvora.....</b>	<b>29</b>
<b>Korak 6: Uživanje u surround zvuku .....</b>	<b>30</b>

## Reprodukcija

Reprodukcija diska.....	32
Reprodukcija s USB uređaja.....	33
Uživanje u iPodu.....	33
Reprodukcija preko mreže.....	34
Dostupne opcije.....	35

## Podešavanje zvuka

Odabir efekta u skladu s izvorom .....	37
Odabir audioformata, jezika dijaloga ili kanala .....	37
Multiplex Broadcast zvuk.....	38
Primjena zvučnog efekta.....	38

## Funkcije tunera

Slušanje radija.....	40
Uporaba RDS (Radio Data System) sustava .....	41

## Vanjski audiouređaj

Uporaba S-AIR uređaja.....	42
----------------------------	----

## Dodatne funkcije

Uporaba funkcije Control for HDMI za "BRAVIA" Sync.....	46
Automatsko kalibriranje odgovarajućih parametara .....	48
Podešavanje zvučnika .....	49
Funkcija Sleep Timer.....	51
Isključenje tipaka na uređaju .....	51
Upravljanje TV-om pomoću isporučenog daljinskog upravljača.....	51
Štednja energije u pripravnom stanju ...	52

## Postavke i podešenja

Korištenje izbornika za podešavanje ....	53
[Network Update] .....	53
[Screen Settings] .....	54
[Audio Settings].....	55
[BD/DVD Viewing Settings] .....	55
[Parental Control Settings].....	56
[Music Settings].....	56
[System Settings] .....	57
[Network Settings].....	58
[Easy Setup].....	58
[Resetting].....	58

## Dodatne informacije

Mjere opreza .....	59
Napomene o diskovima.....	60
U slučaju problema .....	61
Diskovi koje je moguće reproducirati ....	68
Tipovi datoteka koji se mogu reproducirati.....	69
Podržani formati zvuka.....	70
Razlučivost izlaznih videosignala.....	70
Tehnički podaci .....	71
Popis jezičnih kodova .....	73
Rječnik .....	74

# Sadržaj isporuke

## BDV-E970W

- Prednji zvučnici (2)

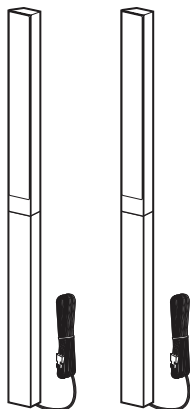

- Surround zvučnici (2)

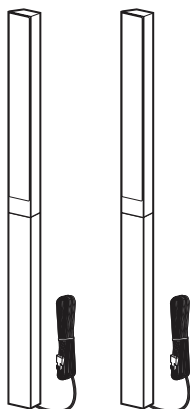

- Središnji zvučnik (1)

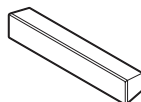

- Subwoofer (1)

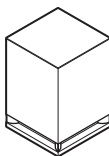

- FM žičana antena (1)

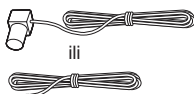

- Kabeli zvučnika (2, zeleni/ljubičasti)



- Videokabel (1)



- Daljinski upravljač (1)

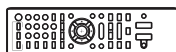

- Baterije R6 (veličina AA) (2)



- Kalibracijski mikrofoni (1)



- Postolja (4)



- Vijci (12)



- Pokrovi dna zvučnika (4)



- Surround pojačalo (1)

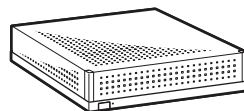

- Bežični primopredajnici (2)

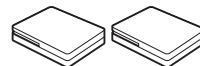

- Upute za uporabu
- Upute za postavljanje zvučnika
- Sažete upute
- Ugovor s krajnjim korisnikom

### Europski modeli

- Sigurnosne informacije o bežičnim proizvodima

## BDV-E670W

- Prednji zvučnici (2)

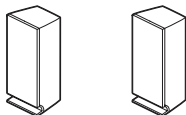

- Surround zvučnici (2)

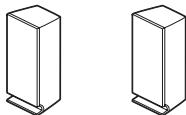

- Središnji zvučnik (1)

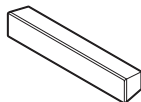

- Subwoofer (1)

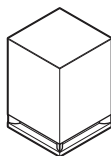

- FM žičana antena (1)

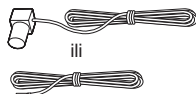

- Kabeli zvučnika (6, bijeli/crveni/plavi/sivi/zeleni/ljubičasti)



- Videokabel (1)



- Daljinski upravljač (1)

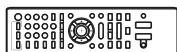

- Baterije R6 (veličina AA) (2)



- Kalibracijski mikrofoni (1)



- Surround pojačalo (1)

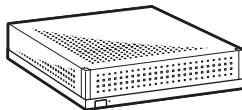

- Bežični primopredajnici (2)

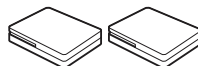

- Upute za uporabu
- Sažete upute
- Ugovor s krajnjim korisnikom

### Europski modeli

- Sigurnosne informacije o bežičnim proizvodima

## Priprema daljinskog upravljača

Uložite dvije baterije R6 (veličina AA) (isporučene) u skladu s oznakama polariteta ⊕ i ⊖ na baterijama i unutar baterijskog pretinca.

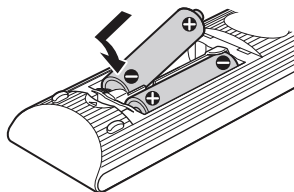

# Dijelovi i kontrole

Za više informacija pogledajte stranice navedene u zagradama.

## Prednja strana uređaja

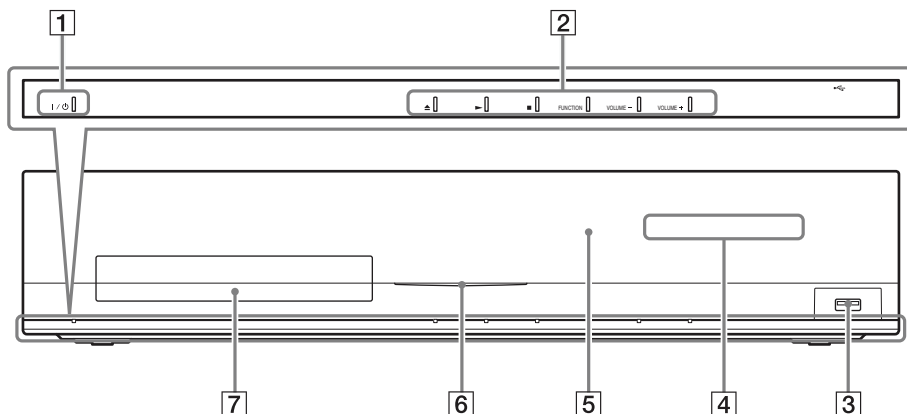

**1** I/O (uključeno/pripravno stanje)

Uključenje uređaja, ili isključenje u pripravno stanje.

**2** Tipke za upravljanje reprodukcijom

▲ (otvaranje/zatvaranje) (str. 32)

Otvaranje ili zatvaranje uložnice diska.

▶ (reprodukcija)

Pokretanje ili ponovno pokretanje reprodukcije. Pokretanje slideshow reprodukcije kad je uloženi disk koji sadrži JPEG slikovne datoteke.

■ (zaustavljanje)

Zaustavljanje reprodukcije i pohrana mjesta zaustavljanja (mjesto nastavljanja).

Mjesto nastavljanja za naslov/zapis je posljednje reproducirano mjesto na disku ili posljednja fotografija za mapu s fotografijama.

**FUNCTION**

Odabir izvora reprodukcije.

**VOLUME +/-**

Podrešavanje glasnoće sustava.

**3** ← (USB) priključnica (str. 33)

Za spajanje USB uređaja.

**4** Pokazivač

**5** □ (senzor daljinskog upravljača)

**6** Indikator napajanja

Svijetli dok je sustav uključen.

**7** Uložnica diska (str. 32)



## Pokazivač

### Indikacije na pokazivaču na prednjoj ploči

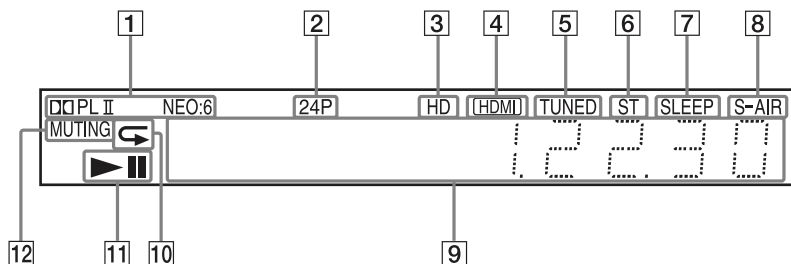

- 1 Prikazuje tekući format zvuka.
- 2 Svijetli pri izlazu 1920 x 1080p/24 Hz videosignala.
- 3 Svijetli prilikom emitiranja 720p/1080i/1080p videosignala iz HDMI OUT priključnice ili 720p/1080i videosignala iz COMPONENT VIDEO OUT priključnica.
- 4 Svijetli kad je HDMI OUT priključnica ispravno spojena na HDCP (High-bandwidth Digital Content Protection) uređaj s HDMI ili DVI (Digital Visual Interface) ulazom.
- 5 Svijetli kod prijema radijske postaje. (Samo za radijski prijemnik) (str. 40)
- 6 Svijetli kod prijema stereo radijske postaje. (Samo za radijski prijemnik) (str. 40)
- 7 Trepće kad je podešen timer za automatsko isključenje (sleep timer). (str. 51)
- 8 S-AIR indikator (samo kad je u uređaj umetnut bežični primopredajnik)  
Svijetli tijekom bežičnog prijenosa. Trepće kad je opcija [Standby] podešena na [On] te je sustav u pripravnim stanju dok nije aktiviran bežični prijenos između uređaja i S-AIR prijemnika. (str. 42)
- 9 Prikazuje status sustava, primjerice broj naslova, poglavlja ili zapisa, informacije o vremenu, radijska frekvencija, status reprodukcije, podešenja za surround itd.
- 10 Svijetli kad je aktivirano ponavljanje reprodukcije.
- 11 Prikazuje status reprodukcije na sustavu.
- 12 Svijetli kad je isključen zvuk.

## Stražnja strana uređaja

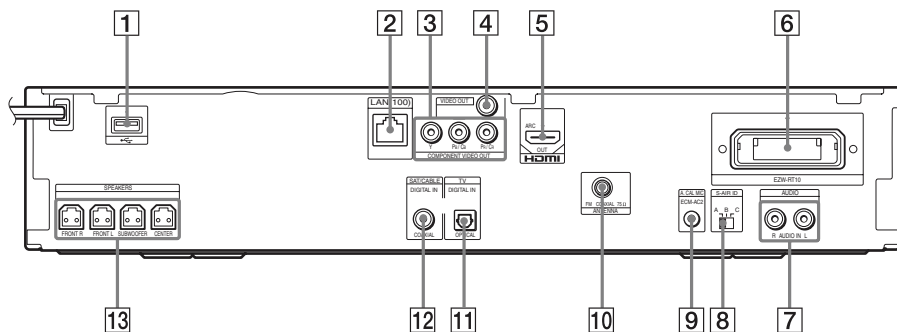

- |  |   |
|--|---|
| <b>1</b> ← (USB) priključnica (str. 33)              | <b>8</b> S-AIR ID prekloпка (str. 27, 42)                       |
| <b>2</b> LAN (100) priključnica (str. 26)            | <b>9</b> A.CAL MIC priključnica (str. 28, 48)                   |
| <b>3</b> COMPONENT VIDEO OUT priključnice (str. 21)  | <b>10</b> Priključnica ANTENNA (FM COAXIAL 75Ω) (str. 24)       |
| <b>4</b> VIDEO OUT priključnica (str. 21)            | <b>11</b> TV (DIGITAL IN OPTICAL) priključnica (str. 22)        |
| <b>5</b> HDMI OUT priključnica (str. 21)             | <b>12</b> SAT/CABLE (DIGITAL IN COAXIAL) priključnica (str. 23) |
| <b>6</b> EZW-RT10 utor (str. 25)                     | <b>13</b> SPEAKERS priključnice (str. 20)                       |
| <b>7</b> AUDIO (AUDIO IN L/R) priključnice (str. 23) |   |

# Surround pojačalo

## Prednja strana uređaja

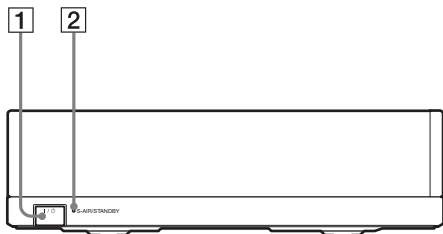

- 1 I/O (uključenje/isključenje)**  
Uključuje/isključuje surround pojačalo.
- 2 S-AIR/STANDBY indikator**  
Možete provjeriti status bežičnog prijenosa između glavnog uređaja i surround pojačala.

Indikator	Status
Počne svijetliti zeleno.	Sustav je uključen, bežični prijenos je aktiviran i prenose se surround signali.
Ubrzano trepće zeleno.	Sustav je uključen, bežični prijenos je aktiviran, ali se surround signali ne prenose.
Polagano trepće zeleno.	Sustav je uključen i bežični prijenos je deaktiviran.
Mijenja boju u crvenu.	Surround pojačalo je u pripravnim stanju dok je i sustav u pripravnim stanju ili je bežični prijenos deaktiviran.
Isključuje se.	Surround pojačalo je isključeno.
Trepće narančasto.	Bežični primopredajnik nije spojen.
Trepće crveno.	Aktivirana je zaštita surround pojačala.

## Stražnja strana uređaja

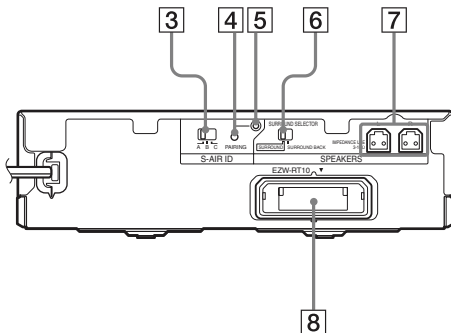

- 3 S-AIR ID preklopka**  
Bira S-AIR ID.
- 4 Tipka PAIRING**  
Pokreće uparivanje.
- 5 Indikator PAIRING**  
Označava status uparivanja.
- 6 Preklopka SURROUND SELECTOR**  
Bira mod surround pojačala.
- 7 Priključnice SPEAKERS**
- 8 Utor za bežični primopredajnik (EZWR-T10)**

## Daljinski upravljač

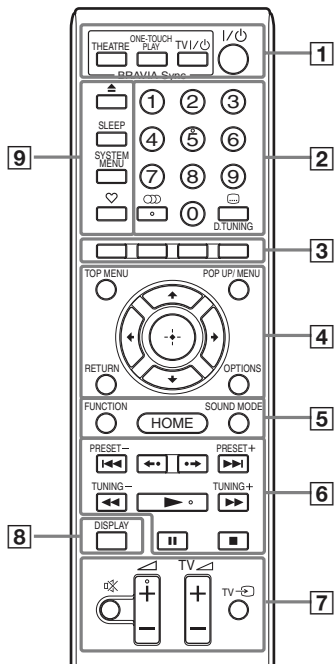

Brojčana tipka 5, , + i imaju ispušćenje. Ova ispuščenja služe kao referentne točke tijekom uporabe daljinskog upravljača.

- : Za upravljanje TV-om (Za detalje, pogledajte "Upravljanje TV-om pomoću daljinskog upravljača" (str. 51).)

### 1 THEATRE (str. 47)

Automatski odabire optimalni videomod za gledanje filmova.

### ONE-TOUCH PLAY (str. 47)

Aktivira reprodukciju pritiskom na tipku.

### TV I/⏻ (uključeno/pripravno stanje) (str. 51)

Uključenje TV prijemnika ili isključenje u pripravno stanje.

### I/⏻ (uključeno/pripravno stanje) (str. 28, 40)

Uključenje sustava ili isključenje u pripravno stanje.

### 2 Brojčane tipke (str. 41, 51)

Unos brojeva naslova/poglavlja, radijskih frekvencija i sl.

### (audio) (str. 37, 38)

Odabir audioformata/zapisa.

### (titl) (str. 56)

Odabir jezika titla kad su na BD-ROM/DVD VIDEO disk snimljeni titlovi na više jezika.

### D.TUNING (str. 40)

Odabir radiofrekvencija.

### 3 Tipke u boji (crvena/zelena/žuta/plava)

Ove tipke služe kao prečice za odabir stavki na izbornicima nekih BD diskova (mogu se koristiti i za Java interaktivne postupke BD diskova).

### 4 TOP MENU

Pokretanje ili zatvaranje glavnog izbornika BD ili DVD diska.

### POP UP/MENU

Pokretanje ili zatvaranje skočnog izbornika BD-ROM diska ili izbornika DVD diska.

### OPTIONS (str. 35)

Prikaz izbornika opcija na TV zaslonu.

### RETURN

Povratak na prethodni prikaz.

### / / /

Pomicanje kursora na prikazane stavke.

### (ENTER)

Ulaz u odabranu stavku.

### 5 FUNCTION (str. 29, 40)

Odabir izvora reprodukcije.

### HOME (str. 28, 40, 42, 48, 49, 53)

Pokretanje izbornika sustava ili izlazak iz njega.

### SOUND MODE (str. 37)

Odabir zvučnog ugodaja.

## 6 Tipke za upravljanje reprodukcijom

Pogledajte "Reprodukcija" (str. 32).

### ◀◀/▶▶ (prethodno/sljedeće)

Prijelaz na prethodno/sljedeće poglavlje, zapis ili datoteku.

### ◀•/•▶ (ponovna reprodukcija/naprijed)

Kratko ponavljanje trenutnih scena 10 sekundi./Kratko ubrzavanje trenutnih scena 15 sekundi.

### ◀◀/▶▶ (pretraživanje prema natrag/naprijed)

Pretraživanje diska unatrag/unaprijed tijekom reprodukcije. Svakim pritiskom tipke, brzina pretraživanja se mijenja.

Kad pritisnete tipku duže od jedne sekunde u pauzi reprodukcija se odvija usporeno.

Pritisnete li tipku u pauzi, reprodukcija se odvija sliku po sliku.

### ▶ (reprodukcija)

Pokretanje ili ponovno pokretanje reprodukcije. Pokretanje slideshow reprodukcije kad je uloženi disk koji sadrži JPEG slikovne datoteke.

### || (pauza)

Pauza ili ponovno pokretanje reprodukcije.

### ■ (zaustavljanje)

Zaustavljanje reprodukcije i pohrana mjesta zaustavljanja (mjesto nastavljanja). Mjesto nastavljanja za naslov/zapis je posljednje reproducirano mjesto na disku ili posljednja fotografija za mapu s fotografijama.

## Tipke za upravljanje radijem

Pogledajte "Radijski prijemnik" (str. 40).

### PRESET +/-

### TUNING +/-

## 7 ☒ (isključenje zvuka)

Privremeno isključenje zvuka.

### ⏏ (glasnoća) +/- (str. 40)

Podešavanje glasnoće.

### TV ⏏ (glasnoća) +/- TV

Podešavanje glasnoće TV prijemnika.

### TV ↺ (TV ulaz) TV

Promjena TV ulaza, između TV prijemnika i drugih izvora.

## 8 DISPLAY (str. 32, 34)

Prikaz informacija o reprodukciji na TV zaslonu.

Odaberete li funkciju "TUNER FM", tipkom možete promijeniti informacije o radijskom prijemu na pokazivaču (samo kod modela za Europu i Rusiju).

Odaberete li funkciju "TV" ili "SAT/CABLE" te se primaju digitalni signali putem priključnice DIGITAL IN, tipkom uključite prikaz informacija o signalu na pokazivaču.

## 9 ▲ (otvaranje/zatvaranje)

Otvaranje ili zatvaranje uložnice diska.

### SLEEP (str. 51)

Podešavanje sleep timera.

### SYSTEM MENU (str. 30, 36, 38, 40)

Uporaba izbornika System menu.

### ♥ (omiljeni sadržaji)

Prikazuje internetske sadržaje dodane na Favorites List. Možete pohraniti 18 omiljenih internetskih sadržaja.

## Korak 1: Postavljanje sustava

### Postavljanje zvučnika

Za najbolji mogući surround zvuk potrebno je postaviti sve zvučnike na jednaku udaljenost od položaja za slušanje (A). Udaljenost može iznositi od 0 – 7 metara.

Ako ne možete postaviti središnji zvučnik i surround zvučnike na istu udaljenost kao (A), postavite ih bliže od 7 m od mjesta slušanja.

Postavite surround zvučnike iza mjesta slušanja (B).

Subwoofer možete smjestiti bilo gdje u prostoriji.

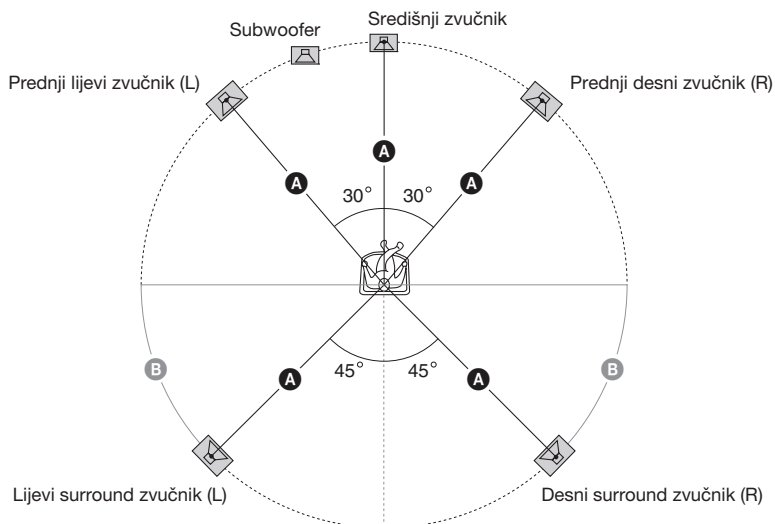

#### Napomena

- Oprezno postavite zvučnike i/ili stalke za zvučnike na koje su učvršćeni zvučnici na posebno obrađeni pod (lakiran, poliran,...) jer bi se mogle pojaviti mrlje ili će se promijeniti boja.
- Nemojte se naslanjati na zvučnike jer mogu pasti.

## Postavljanje dodatnih stražnjih surround zvučnika

Možete uživati u 7.1 surround zvuku tako da nabavite komplet bežičnih surround zvučnika (WAHT-SBP2, opcija). Asortiman dodatnih proizvoda ovisi o regiji.

Položaj stražnjih surround zvučnika pogledajte na slici dolje (C).

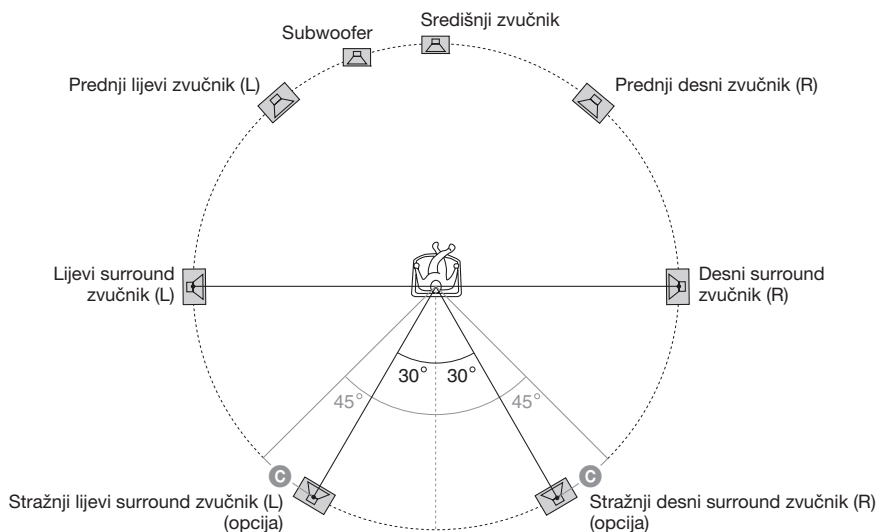

### Napomena

- Za korištenje stražnjih surround zvučnika podesite [Surround Back] (str. 49) u [Speaker Settings] na [Yes] pri izvođenju Easy Setupa (str. 28).

## Postavljanje zvučnika na zid

### Oprez

- Informacije o materijalima zida ili vijcima koje je potrebno koristiti potražite u specijaliziranim trgovinama.
- Upotrijebite vijke koji odgovaraju materijalu i čvrstoći zida. Budući da je zid od gipsanih ploča osobito lomljiv, dobro zavrnite vijke na nosač te pričvrstite na zid. Instalirajte zvučnike na okomit i ravan zid s pojačanjem.
- Sony nije odgovoran za nezgode ili štete nastale uslijed nepravilne instalacije, nedovoljne čvrstoće zida ili nepravilnog pričvršćivanja vijaka, prirodne katastrofe itd.

Prije postavljanja prednjih i surround zvučnika modela BDV-E970W na zid, zvučnike treba rastaviti. Na zid možete pričvrstiti gornji dio zvučnika.

## Rastavljanje zvučnika

(Samo kod prednjih i surround zvučnika modela BDV-E970W)

- 1 Odspojite kabele zvučnika iz zvučnika.

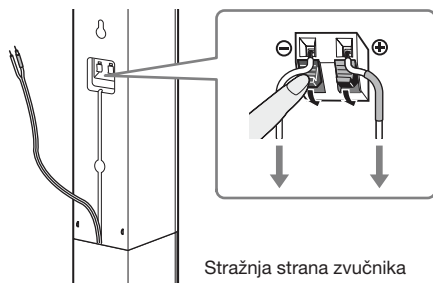

- 2 Uklonite vijak (već pričvršćen) na stražnjoj strani zvučnika.

Taj vijak se koristi kod ponovnog sastavljanja zvučnika. Pazite da ga ne izgubite.

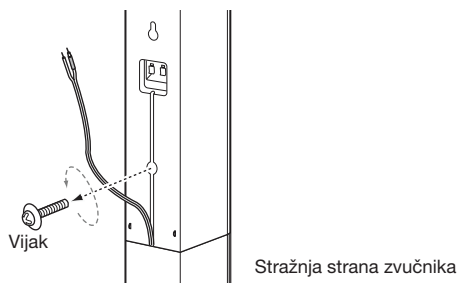

- 3 Rastavite zvučnik tako da podignete njegov gornji dio.

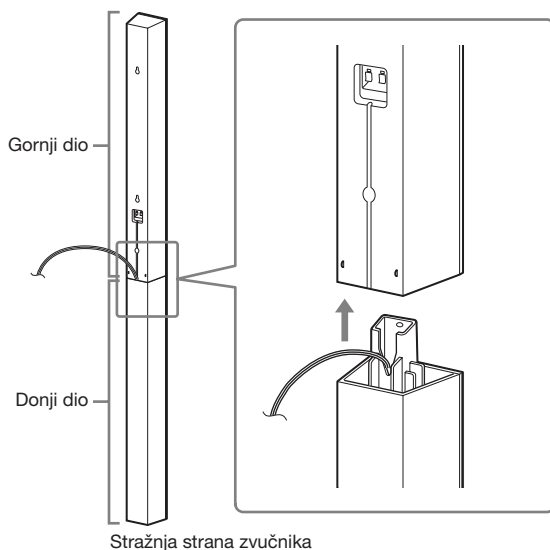



#### 4 Izvucite kabel zvučnika iz podnožja donjeg dijela zvučnika.

Odspojeni kabel zvučnika koristi se kod postavljanja zvučnika na zid.

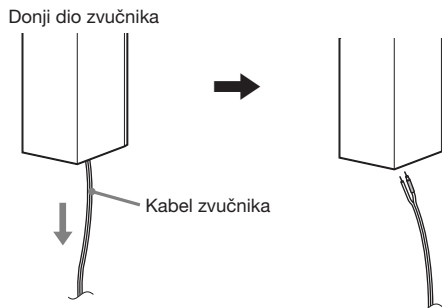

#### 5 Uklonite zaštitni papir s pokrova dna zvučnika, zatim pričvrstite pokrov na dno gornjeg dijela zvučnika.



#### Napomena

- Za uklanjanje izvucite papir kroz dio koji se vidi kroz utor na pokrovu.

#### Slika potpuno rastavljenog zvučnika

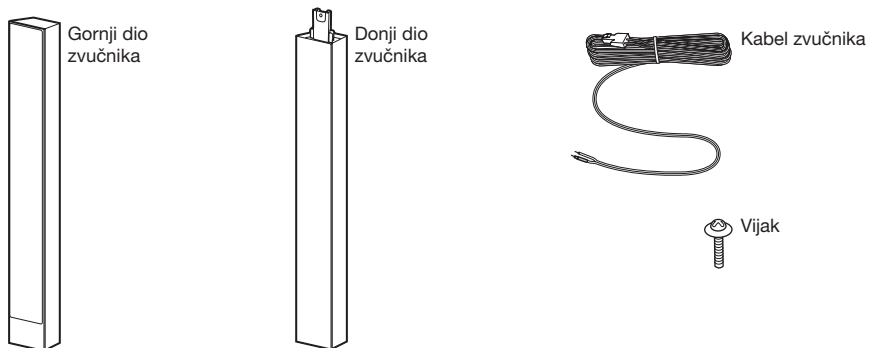

## Za postavljanje zvučnika na zid

Prije postavljanja zvučnika na zid, spojite kabele zvučnika na zvučnik.

Spojite kabele zvučnika u odgovarajuće priključnice na zvučnicima: kabel s prstenom u boji na ⊕, a kabel bez prstena u boji na ⊖.

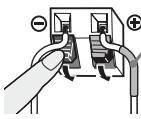

Cjevčica u boji  
 Prednji lijevi zvučnik (L): Bijela  
 Prednji desni zvučnik (R): Crvena  
 Središnji zvučnik: Zelena  
 Lijevi surround zvučnik (L): Plava  
 Desni surround zvučnik (R): Siva

### 1 Pripravite vijke (opcija) koji odgovaraju otvoru na poledini svakog zvučnika. Pogledajte slike ispod.

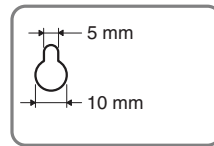
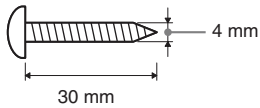

Otvor na stražnjoj strani zvučnika

### 2 Pričvrstite vijke na zid.

#### BDV-E970W

Za središnji zvučnik

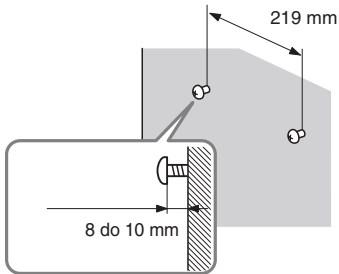

#### BDV-E670W

Za središnji zvučnik

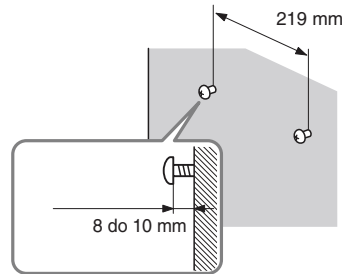

Za ostale zvučnike

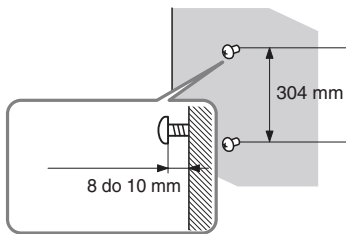

Za ostale zvučnike

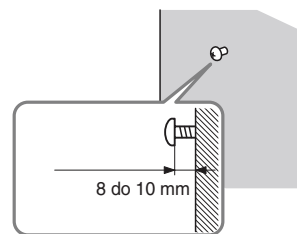

### 3 Objesite zvučnike na vijke.

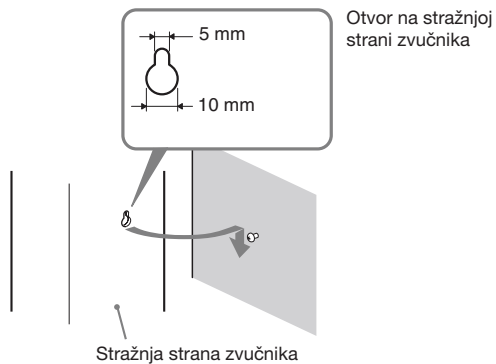

## Korak 2: Spajanje sustava

Za spajanje sustava pročitajte informacije na sljedećim stranicama.

Nemojte spajati mrežni kabel uređaja u zidnu utičnicu sve dok ne izvedete sva druga povezivanja.

### Napomena

- Kod spajanja druge komponente koja ima regulator glasnoće, pojačajte glasnoću na njoj na razinu pri kojoj zvuk nije izobličen.

## Spajanje zvučnika

Priključak kabela zvučnika i obojana cjevčica su kodirani bojom ovisno o vrsti zvučnika. Spojite kabele zvučnika u odgovarajuće priključnice za zvučnike (SPEAKERS) na uređaju.

Spojite kabele zvučnika u odgovarajuće priključnice na zvučnicima: kabel s prstenom u boji na  $\oplus$ , a kabel bez prstena u boji na  $\ominus$ . Nemojte umetati izolaciju kabela zvučnika u priključnice.

### Spajanje kabela zvučnika na uređaj i surround pojačalo

Kod spajanja na uređaj i surround pojačalo, umetnite priključak dok ne klikne.

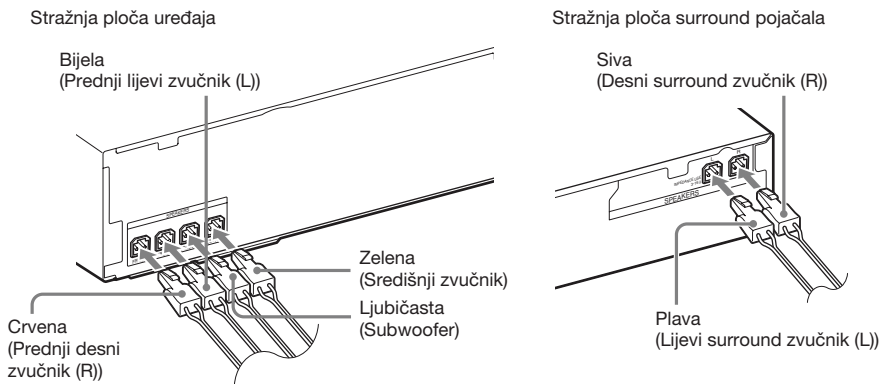

### Spajanje kabela zvučnika na zvučnik

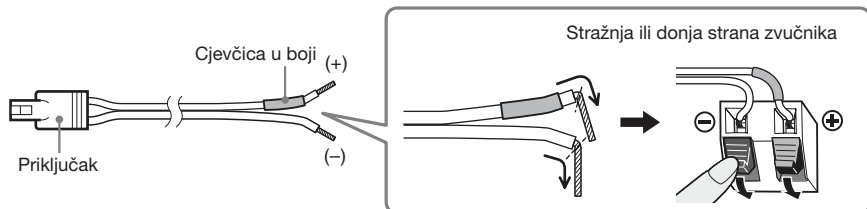

## Spajanje na TV (video spajanje)

Ovim spajanjem odašilju se videosignali na TV.

Odaberite način spajanja ovisno o priključnicama na vašem TV-u.

Stražnja ploča uređaja

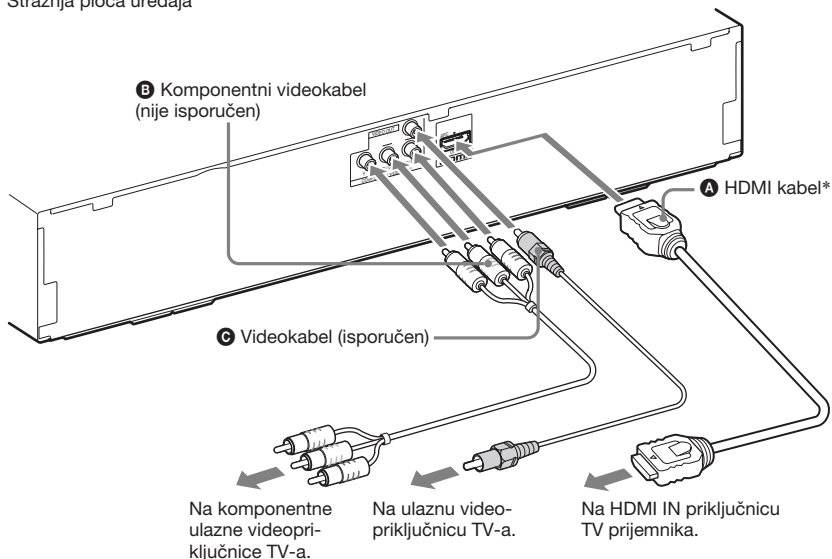

\* HDMI se isporučuje samo s modelima za Singapur, Kinu i Tajvan.

### Način 1: Povezivanje HDMI kabelom (A)

Ako vaš TV ima HDMI priključnicu, spojite ga na sustav pomoću HDMI kabela. Kvaliteta slike će biti bolja nego kad se koristi spajanje komponentnim ili običnim videokabelom.

Kod spajanja HDMI kabelom trebate odabrati vrstu izlaznog signala (str. 54).

### Način 2: Povezivanje komponentnim videokabelom (B)

Ako vaš TV nema HDMI priključnicu, ali ima komponentne ulazne videopriključnice, spojite TV preko komponentnog videokabela. Kvaliteta slike će biti bolja nego kad se koristi spajanje videokabelom.

Kod spajanja komponentnim videokabelom trebate odabrati vrstu izlaznog signala (str. 54).

### Način 3: Spajanje videokabela (C)

Ako nemate HDMI kabel ili komponentni videokabel, privremeno primijenite ovo povezivanje.

## Spajanje na TV (audio spajanje)

Ovim spajanjem omogućuje se slanje audiosignala iz uređaja u TV. Kako biste slušali zvuk TV-a preko sustava, izvedite ovo spajanje.

Stražnja ploča uređaja

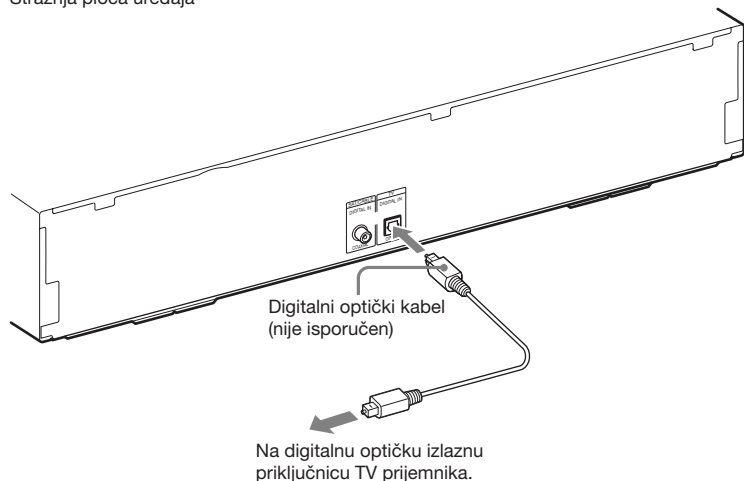

Kod digitalnog audio spajanja, sustav prima Dolby Digital multiplex broadcast signale tako da možete uživati u multiplex broadcast zvuku.

### Napomena

- Pri povezivanju sustava i TV-a audiokabelom, pogledajte "Spajanje drugih komponenta" (str. 23).

### O funkciji Audio Return Channel

Ako vaš TV podržava funkciju Audio Return Channel, povezivanjem putem HDMI kabela također se ostvaruje prijenos digitalnih audiosignala iz TV-a. Za slušanje zvuka TV-a ne trebate primjenjivati posebno audiopovezivanje. Za detalje o funkciji Audio Return Channel, pogledajte [Audio Return Channel] (str. 57).

## Spajanje drugih komponenta

Kad spojite sustav i druge komponente na TV, videosignali iz sustava i komponentata šalju se u TV, a audiosignali iz komponentata se šalju u sustav na sljedeći način.

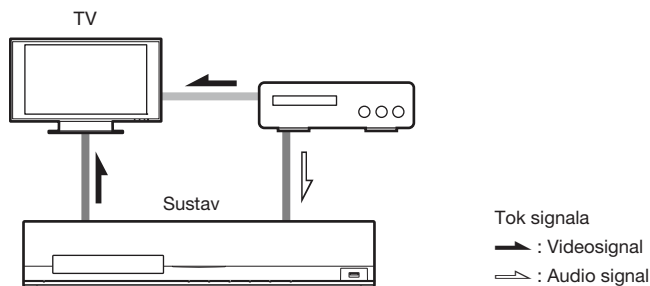

Možete uživati u spojenoj komponenti koristeći šest zvučnika ovog sustava.

- Videorekorder ili digitalni satelitski prijemnik i sl. (opcija) s digitalnom koaksijalnom izlaznom priključnicom: **D**
- Videorekorder, digitalni satelitski prijemnik, PlayStation ili prenosi audio uređaj itd. (opcija): **E**

Stražnja ploča uređaja

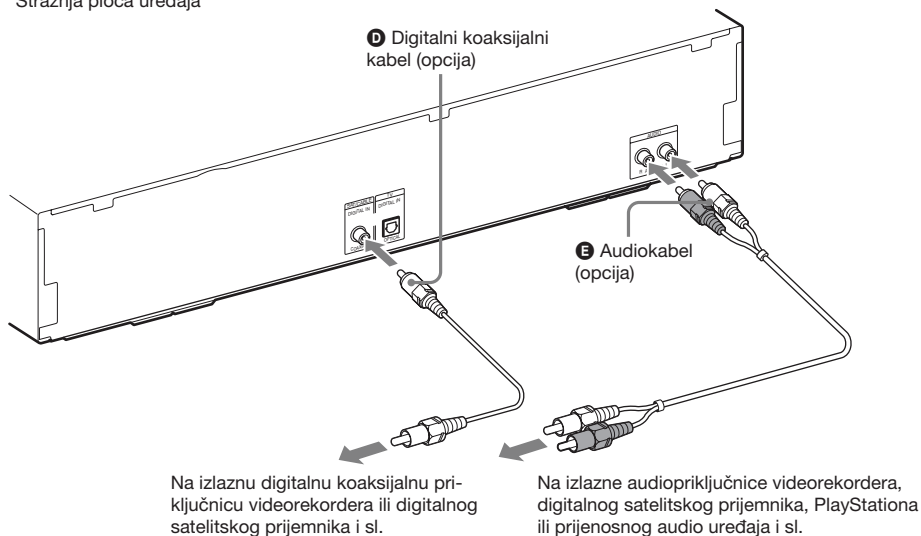

## Spajanje antene

### Spajanje antene

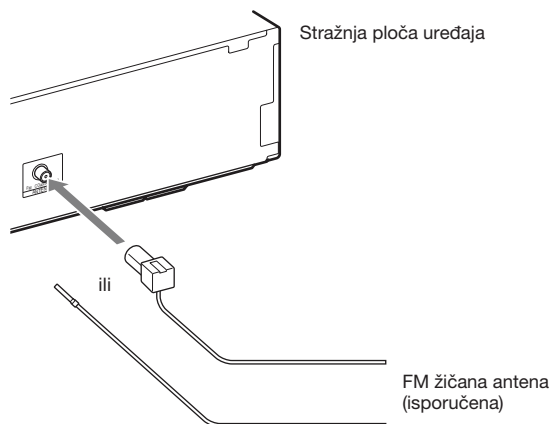

#### Napomena

- Potpuno razvucite FM žičanu antenu.
- Nakon spajanja FM žičane antene, držite je u što vodoravnijem položaju.

#### Savjet

- Ako je FM prijem loš, pomoću 75-ohmskog koaksijalnog kabela (opcija) spojite uređaj na vanjsku FM antenu na sljedeći način.

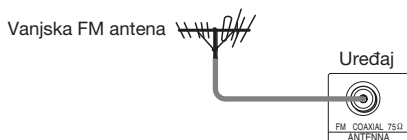



## Umetanje bežičnog predajnika

Zvuk s uređaja možete prenositi na S-AIR proizvod, primjerice surround pojačalo ili S-AIR prijemnik. Za prijenos zvuka s uređaja, trebate umetnuti bežične primopredajnike u uređaj i S-AIR prijemnik. Detalje o S-AIR proizvodima potražite u poglavlju "Uporaba S-AIR uređaja" (str. 42).

Stražnja ploča uređaja

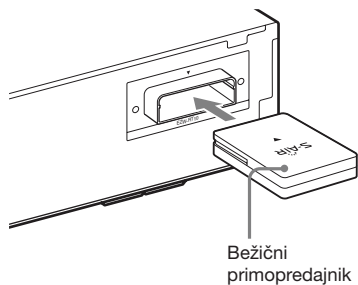

Stražnja ploča surround pojačala

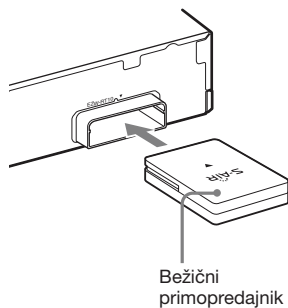

## Spajanje na mrežu

### Wired Setup

Pomoću LAN kabela spojite se preko priključnice LAN (100) na uređaju.

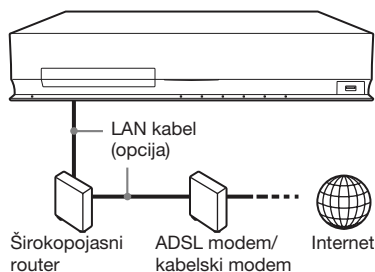

### USB Wireless Setup

Koristite bežični LAN putem USB adaptera za bežični LAN (samo Sony UWA-BR100\*) (opcija).

USB adapter za bežični LAN možda neće biti raspoloživ u nekim regijama/državama.

\* Od siječnja 2010.

Isključite uređaj prije spajanja produžnog kabela ili ulaganja USB adaptera za bežični LAN. Nakon ulaganja USB adaptera za bežični LAN u bazu produžnog kabela te spajanja produžnog kabela u priključnicu ⚡ (USB) (prednju ili stražnju), ponovno uključite uređaj.

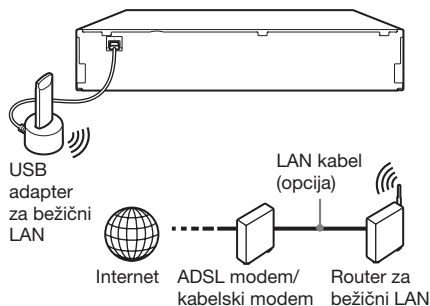

#### Napomena

- Razmak između postavljenog USB adaptera za bežični LAN i routera za bežični LAN ovisi o okruženju u kojem se sustav koristi. Ako se sustav ne može spojiti na mrežu ili je mrežna veza nestabilna, pomaknite USB adapter za bežični LAN drugamo ili međusobno približite USB adapter za bežični LAN i router za bežični LAN.

### Podešavanje mrežnih postavaka

Za detalje pogledajte [Network Settings] (str. 58) te slijedite upute na zaslonu kako biste dovršili podešavanje.

### O sigurnosti bežičnog LAN-a

S obzirom da se komunikacija kod bežične LAN funkcije obavlja radijskim valovima, podložna je mogućnosti presretanja. Kako bi se bežična komunikacija zaštitila, uređaj podržava različite sigurnosne funkcije. Pripremite da pravilno konfigurirate sigurnosne postavke u skladu s mrežnim okruženjem.

#### No Security (bez sigurnosti)

Iako je podešavanje jednostavno, svatko može presresti bežičnu komunikaciju ili upasti u vašu bežičnu mrežu, čak i bez sofisticiranog alata. Imajte na umu da postoji opasnost od neovlaštenog pristupa podacima ili presretanja podataka.

#### WEP

WEP upotrebljava sigurnosne značajke za komunikaciju kako bi se osujetilo da drugi korisnici presretnu komunikaciju ili upadnu u bežičnu mrežu. WEP je tradicionalna tehnologija koja omogućuje spajanje i starijim uređajima koji ne podržavaju TKIP/AES.

#### WPA-PSK (TKIP), WPA2-PSK (TKIP)

TKIP je sigurnosna tehnologija razvijena kako bi ispravila nedostatke WEP-a. TKIP omogućuje višu razinu sigurnosti u odnosu na WEP.

#### WPA-PSK (AES), WPA2-PSK (AES)

AES je sigurnosna tehnologija koja upotrebljava napredne sigurnosne metode i razlikuje se od WEP i TKIP.

AES omogućuje višu razinu sigurnosti u odnosu na WEP i TKIP.

## Korak 3: Podešavanje S-AIR bežičnog sustava

### Prije izvođenja koraka 3

Provjerite sve spojeve i zatim spojite kabele napajanja. Za uporabu S-AIR bežičnog sustava potrebno je podesiti surround pojačalo.

Uređaj prenosi zvuk na surround pojačalo koje je spojeno na surround zvučnike. Za aktiviranje bežičnog prijenosa izvedite sljedeće korake.

#### 1 Pritisnite I/⏻ za uključenje sustava.



Provjerite svijetli li indikator "S-AIR" na pokazivaču sustava. Ako ne svijetli, provjerite jeste li pravilno umetnuli bežični primopredajnik u uređaj.

#### 2 Podesite preklopku SURROUND SELECTOR na surround pojačalu na SURROUND.

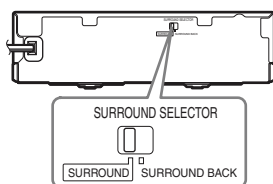

#### 3 Podesite preklopku S-AIR ID na surround pojačalu na A.

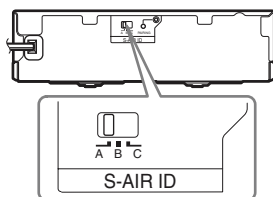

#### 4 Pritisnite I/⏻ za uključenje surround pojačala.

Kad se aktivira bežični prijenos, indikator S-AIR/STANDBY mijenja boju u zelenu.

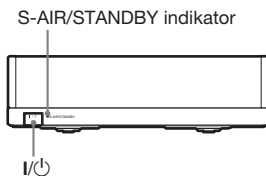

Ako indikator S-AIR/STANDBY ne promijeni boju u zelenu, pogledajte odjeljak "Surround pojačalo" na str. 11.

Detalje o funkciji S-AIR potražite u poglavlju "Uporaba S-AIR uređaja" (str. 42).

#### 0 pripravnom stanju

Surround pojačalo automatski prelazi u pripravno stanje (indikator S-AIR/STANDBY mijenja boju u crvenu) kad je glavni uređaj u pripravnom stanju ili je bežični prijenos deaktiviran.

Surround pojačalo se uključuje automatski (indikator S-AIR/STANDBY mijenja boju u zelenu) kad je glavni uređaj uključen ili je bežični prijenos aktiviran.

## Korak 4: Jednostavno podešavanje (Easy Setup)

Slijedite korake navedene u nastavku kako biste podesili osnovne postavke sustava. Prikazane opcije ovise o modelu.

### Napomena

- Za korištenje opcionalnih stražnjih surround zvučnika podesite [Surround Back] u [Speaker Settings] na [Yes] (str. 49).

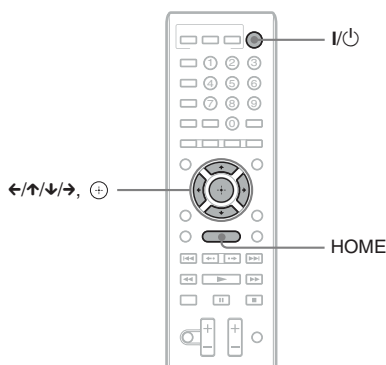

### 1 Uključite TV prijemnik.

### 2 Spojite kalibracijski mikrofona na priključnicu A.CAL MIC na stražnjoj ploči.

Pomoću odgovarajućeg stativa (opcija) ili na sličan način namjestite kalibracijski mikrofona u razinu uha. Prednja strana svakog zvučnika treba biti okrenuta prema kalibracijskom mikrofona te između zvučnika i mikrofona ne smije biti prepreka.

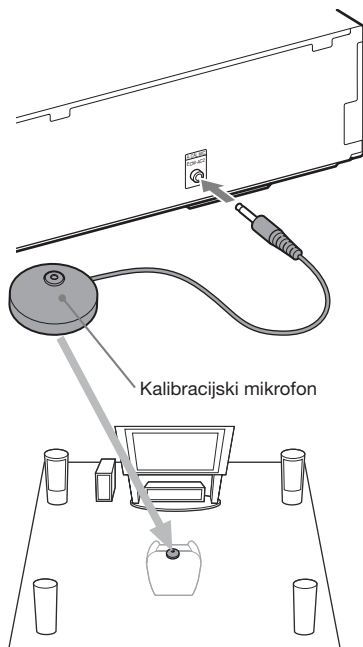

### 3 Pritisnite I/Power na uređaju i I/Power na surround pojačalu.

### 4 Odaberite odgovarajući ulaz na vašem TV prijemniku, tako se signal iz sustava pojavi na zaslonu TV prijemnika.

Pojavi se Easy Setup izbornik za odabir jezika izbornika (OSD).

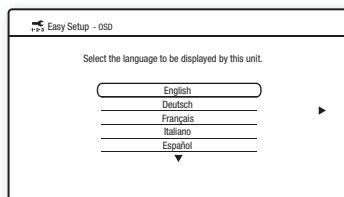

- 5** Primijenite [Easy Setup]. Za unos osnovnih podešenja slijedite upute na zaslonu pomoću  $\leftarrow/\uparrow/\downarrow/\rightarrow$  i  $\odot$ .

Za detalje o postavkama za [Auto Calibration] u [Easy Setup], pogledajte "Automatsko kalibriranje odgovarajućih parametara" (str. 48).

## Za pozivanje izbornika Easy Setup

- 1** Pritisnite HOME.

Na zaslonu TV-a se početni izbornik.

- 2** Pritisnite  $\leftarrow/\rightarrow$  za odabir  [Setup].

- 3** Tipkama  $\uparrow/\downarrow$  odaberite [Easy Setup] i zatim pritisnite  $\odot$ .

- 4** Pritisnite  $\leftarrow/\rightarrow$  za odabir [Start] i zatim pritisnite  $\odot$ .

Pojavi se izbornik Easy Setup.

## Korak 5: Odabir izvora

Možete odabrati izvor reprodukcije.

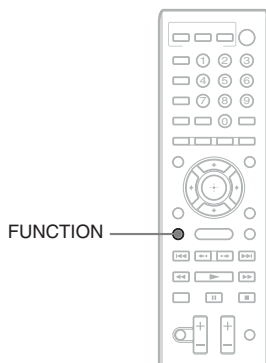

**Pritisnite FUNCTION više puta dok se na pokazivaču ne prikaže željena funkcija.** Svakim pritiskom tipke FUNCTION, funkcije se mijenjaju na sljedeći način.

"BD/DVD" → "D. MEDIA" → "TUNER FM"  
 → "TV" → "SAT/CABLE" → "AUDIO" →  
 "BD/DVD" → ...

Funkcija	Izvor
"BD/DVD"	Disk koji se reproducira na sustavu
"D. MEDIA"	USB uređaj, iPod ili BRAVIA Internet Video
"TUNER FM"	FM radio (str. 40)
"TV"	Komponenta (TV i sl.) spojena na priključnicu TV (DIGITAL IN OPTICAL) na poledini, ili TV kompatibilan s funkcijom Audio Return Channel koji je spojen na priključnicu HDMI OUT na poledini (str. 22).
"SAT/CABLE"	Komponenta koja je spojena na priključnicu SAT/CABLE (DIGITAL IN COAXIAL) na stražnjoj ploči (str. 23)
"AUDIO"	Komponenta koja je spojena na priključnicu AUDIO (AUDIO IN L/R) na stražnjoj ploči (str. 23)

## Korak 6: Uživanje u surround zvuku

Nakon izvođenja prethodnih koraka i početka reprodukcije, možete lako uživati u surround zvuku. Možete također odabrati preprogramirane postavke za surround koje su prilagođene raznim vrstama izvora zvuka. Oni omogućuju uzbudljiv i snažan kinematografski zvuk u vašem domu.

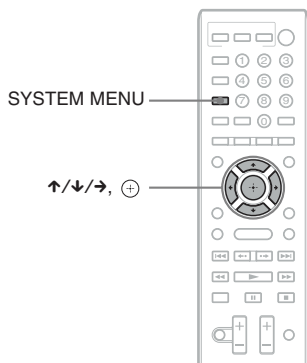

### Odabir surround postavki prema vašoj želji

- 1** Pritisnite **SYSTEM MENU**.
- 2** Pritisnite **↑/↓** više puta dok se na pokazivaču ne prikaže "SUR.SETTING" i zatim pritisnite **⊕** ili **→**.
- 3** Pritisnite **↑/↓** više puta dok se na pokazivaču ne prikaže željeno podešenje za surround.

Za opise postavki za surround pogledajte sljedeću tablicu.

- 4** Pritisnite **⊕**.  
Podešavanje je dovršeno.
- 5** Pritisnite **SYSTEM MENU**.  
Isključi se izbornik sustava.

### 0 zvučničkoj reprodukciji za svaku surround postavku

U tablici dolje opisane su opcije kod spajanja svih zvučnika na uređaj. Standardno podešenje je "A.F.D. MULTI".

Zvuk iz	Surround postavka	Efekt
Ovisno o izvoru.	"A.F.D. STD" (AUTO FORMAT DIRECT STANDARD)	Sustav izdvađa format zvuka izvora i reproducira zvuk kako je snimljen/kodiran.

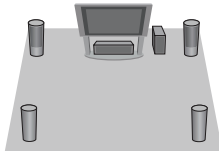
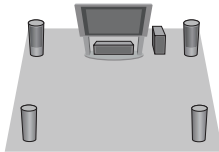
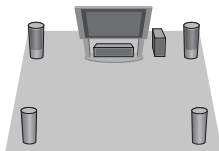
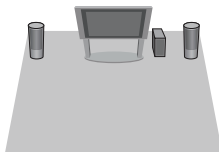
Zvuk iz	Surround postavka	Efekt
	"A.F.D. MULTI" (AUTO FORMAT DIRECT MULTI)	<ul style="list-style-type: none"> <li>• 2-kanalni izvor: Sustav simulira surround zvuk iz 2-kanalnih izvora i reproducira ga iz 5.1-kanalnih zvučnika udvostručavanjem dvokanalnog izvora na svaki zvučnik.</li> <li>• Višekanalni izvor: Sustav reproducira zvuk iz zvučnika ovisno o broju kanala u izvoru.</li> </ul>
	"PRO LOGIC" "PLII MOVIE"	<ul style="list-style-type: none"> <li>• 2-kanalni izvor: Sustav simulira surround zvuk iz 2-kanalnih izvora i reproducira ga iz 5.1-kanalnih zvučnika.                             <ul style="list-style-type: none"> <li>– "PRO LOGIC" izvodi Dolby Pro Logic dekodiranje.</li> <li>– "PRO MOVIE" izvodi Dolby Pro Logic II filmsko dekodiranje.</li> </ul> </li> <li>• Višekanalni izvor: Sustav reproducira zvuk iz zvučnika ovisno o broju kanala u izvoru.</li> </ul>
	"NEO6 CIN" "NEO6 MUS"	<ul style="list-style-type: none"> <li>• 2-kanalni izvor: Sustav simulira surround zvuk iz 2-kanalnih izvora i stvara 6.1-kanalni zvuk.                             <ul style="list-style-type: none"> <li>– "NEO6 CIN" izvodi DTS Neo:6 Cinema dekodiranje.</li> <li>– "NEO6 MUS" izvodi DTS Neo:6 Music dekodiranje.</li> </ul> </li> <li>• Višekanalni izvor: Sustav reproducira zvuk iz zvučnika ovisno o broju kanala u izvoru.</li> </ul>
	"2CH STEREO"	Sustav reproducira zvuk iz prednjih zvučnika i subwoofera neovisno o formatu zvuka ili broju kanala. Višekanalni surround formati se preusmjeravaju u 2 kanala.

#### Napomena

- Kad odaberete "A.F.D. MULTI", može ovisno o disku ili izvoru izostatati početak zvuka budući da se automatski odabire optimalan ugođaj. Kako biste izbjegli prekid zvuka, odaberite "A.F.D. STD".
- Kod ulaza zvuka dvojezičnog emitiranja, "PRO LOGIC" i "PLII MOVIE" nisu primjenjivi.
- Ovisno o ulaznom signalu, surround postavke možda neće biti primjenjive.
- Kad mijenjate surround postavke tijekom uporabe S-AIR prijemnika, zvuk sa S-AIR prijemnika može preskakati.
- Surround postavke ne rade pri reprodukciji Super Audio CD-a.

#### Savjet

- Sustav memorira zadnju odabranu surround postavku za svaku funkciju.
- Uvijek kad odaberete funkciju poput "BD/DVD" ili "TUNER FM", zadnja surround postavka primijenjena na tu funkciju će se automatski primjenjivati ponovno kad se vratite na nju. Primjerice, odaberete li "BD/DVD" sa surround postavkom "PRO LOGIC" i zatim prijedete na drugu funkciju te se potom vratite na "BD/DVD", opet će se primijeniti "PRO LOGIC".

# Reprodukcija diska

Za odgovarajuće diskove, pogledajte "Diskovi koji se mogu reproducirati" (str. 68).

- 1** Odaberite odgovarajući ulaz na vašem TV prijemniku, tako se signal iz sustava pojavi na zaslonu TV prijemnika.
- 2** Pritisnite **▲** i položite disk na uložnicu diska.

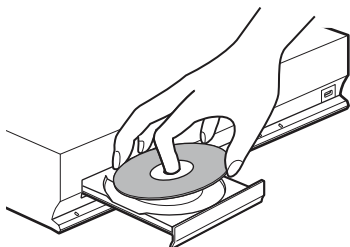

- 3** Pritisnite **▲** za zatvaranje uložnice diska.

U početnom izborniku pojavi se **●** i započinje reprodukcija.

Ako reprodukcija ne započne automatski, odaberite **●** u kategoriji **[Video]**, **[Music]** ili **[Photo]** i pritisnite **⊕**.

## Uživanje u BONUSVIEW/ BD-LIVE opcijama

Na nekim DB-ROM diskovima s "BD-LIVE Logo\*" nalazi se dodatan sadržaj i drugi podaci koji se mogu preuzeti.

\* BD-LIVE...

- 1** **Priprema za BONUSVIEW/BD-LIVE opcije.**
  - Spojite uređaj na mrežu (str. 26).
  - Podesite opciju [BD Internet Connection] na [Allow] (str. 55).
- 2** **Uložite BD-ROM disk s BONUSVIEW/BD-LIVE sadržajem.**

Način rada razlikuje se ovisno o disku. Pogledajte upute za uporabu isporučene uz disk.

### Savjet

- Obrišite nepotrebne podatke iz ugrađene memorije ili USB memorijskog uređaja. Odaberite [Erase BD Data] u **[Video]** za brisanje nepotrebnih podataka. Koristite li za pohranu USB memoriju, svi podaci spremljeni u mapu [BUDA/BUDB] se brišu. Pohranite podatke za video/glazbu/fotografije u mapu [BUDA/BUDB].

## Prikazivanje informacija o reprodukciji

Informacije o reprodukciji i slično možete provjeriti pritiskom na tipku DISPLAY. Prikazane informacije variraju ovisno o vrsti diska ili okolnostima uređaja.

Primjer: kod reprodukcije BD-ROM diska

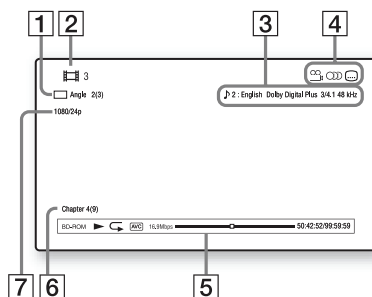

- 1** Trenutno odabran kut snimanja
- 2** Broj ili naziv naslova
- 3** Trenutna postavka zvuka
- 4** Dostupne funkcije (⊞) kut snimanja, Ⓞ jezik dijaloga, Ⓞ titlovi)
- 5** Informacije o reprodukciji  
Prikazuje vrstu diska, način reprodukcije, vrstu ponavljanja, videokodek, brzinu prijenosa, traku statusa reprodukcije, vrijeme reprodukcije, ukupno vrijeme
- 6** Broj poglavlja
- 7** Izlazna razlučivost/video frekvencija



## Reprodukcija s USB uređaja

Možete reproducirati videozapise/glazbu/fotografske datoteke sa spojenog USB uređaja.

Glede prikladnih vrsta datoteka pogledajte "Tipovi datoteka koji se mogu reproducirati" (str. 69).

### 1 Spojite USB memorijski uređaj na priključnicu (USB) ovog uređaja.

Pogledajte upute za uporabu isporučene uz USB uređaj prije spajanja.

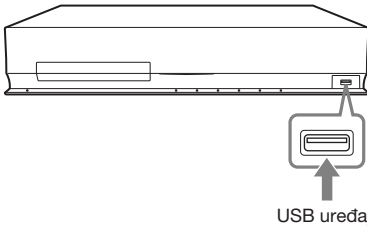
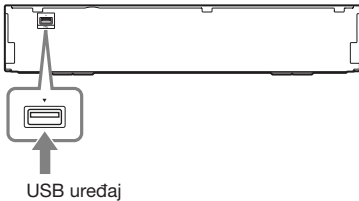

- 2 Pritisnite  $\leftarrow/\rightarrow$  za odabir [Video], [Music] ili [Photo].
- 3 Tipkama  $\uparrow/\downarrow$  odaberite [USB device (front)] ili [USB device (rear)], zatim pritisnite  $\odot$ .

#### Napomena

- Nemojte odspajati USB uređaj tijekom postupka. Kako biste izbjegli oštećivanje podataka ili USB memorijskog uređaja, prilikom umetanja ili uklanjanja USB memorijskog uređaja isključite sustav.

## Uživanje u iPodu

Putem sustava možete uživati u zvuku s iPoda i puniti njegovu bateriju.

### Kompatibilni modeli iPoda

Slijede kompatibilni modeli iPoda. Prije uporabe s ovim sustavom, ažurirajte softver na iPodu najnovijom nadogradnjom.

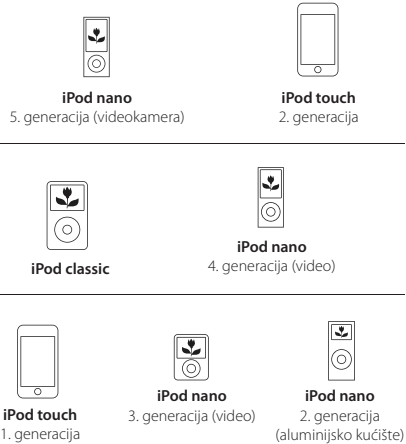

- 1 Spojite iPod na prednju priključnicu (USB) ovog uređaja pomoću USB kabela za iPod.
- 2 Pritisnite  $\leftarrow/\rightarrow$  za odabir [Music].
- 3 Tipkama  $\uparrow/\downarrow$  odaberite [iPod (front)], zatim pritisnite  $\odot$ .

Zvuk iz iPoda se reproducira kroz zvučnike sustava.

iPodom možete upravljati pomoću daljinskog upravljača.

Za detalje o upravljanju pogledajte upute za uporabu iPoda.

## Upravljanje iPodom pomoću daljinskog upravljača

iPodom možete upravljati pomoću daljinskog upravljača. Sljedeća tablica prikazuje primjer tipaka koje se mogu koristiti.

Pritisnite	Rukovanje
▶,	Jednako kao tipkom ▶/   na iPodu.
■	Pauza.
◀◀ ili ▶▶	Pretraživanje unatrag/unaprijed.
◀◀◀ ili ▶▶▶	Jednako kao tipkama ◀◀◀ ili ▶▶▶ na iPodu.
DISPLAY, RETURN, ←	Jednako kao tipkom MENU na iPodu.
↑/↓	Jednako kao Click Wheel kotačićem na iPodu.
⊕, →	Jednako kao središnjom tipkom na iPodu.

### Napomena

- iPod se puni kad je spojen na uključeni sustav.
- Nije moguć prijenos audiozapisa na iPod.
- Sony ne može preuzeti odgovornost za gubitak ili oštećenje podataka na iPod uređaju tijekom uporabe iPod uređaja s ovim sustavom.
- Ovaj uređaj je proizveden posebno kako bi radio s iPodom i potvrđeno je da odgovara standardima tvrtke Apple.
- Nemojte odspajati iPod tijekom postupka. Kako biste izbjegli oštećivanje podataka ili iPoda, prilikom umetanja ili uklanjanja iPoda isključite sustav.

## Reprodukcija preko mreže

### Streaming za BRAVIA Internet Video

BRAVIA Internet Video služi kao pristupnik koji odabrani internetski sadržaj i razne zabavne sadržaje prema odabiru isporučuje izravno na vaš uređaj.

#### 1 Izvršite pripreme za BRAVIA Internet Video.

Spojite uređaj na mrežu (str. 26).

#### 2 Pritisnite ←/→ za odabir [Video], [Music] ili [Photo].

#### 3 Tipkama ↑/↓ odaberite ikonicu pružatelja internetskog sadržaja i zatim pritisnite ⊕.

Ako nije pribavljen popis internetskog sadržaja prikazuje se ikonica koja to označava ili nova ikonica.

### Uporaba upravljačke ploče

Upravljačka ploča se pojavljuje prilikom početka reprodukcije video datoteke. Prikazane stavke mogu se razlikovati ovisno o pružatelju internetskog sadržaja.

Za ponovni prikaz pritisnite DISPLAY.

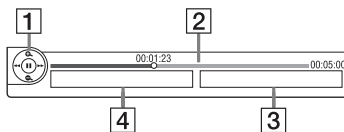

- 1 Prikaz kontrola  
Pritisnite ←/↑/↓/→ ili ⊕ za operacije reprodukcije.
- 2 Traka statusa reprodukcije  
Traka statusa, kursor koji označava trenutni položaj, vrijeme reprodukcije, trajanje video datoteke
- 3 Naziv iduće video datoteke
- 4 Naziv i ocjena trenutno odabrane video datoteke

## Dostupne opcije

Pritiskom na OPTIONS prikazuju se razne dostupne postavke i operacije reprodukcije. Dostupne stavke razlikuju se ovisno o okolnostima.

### Uobičajene opcije

Opcije	Detalji
[Playback History]	Prikazuje naslove/zapise u evidenciji reprodukcije BD-ROM/DVD-ROM/CD-DA (glazbenog CD) diska primjenom Gracnoteove tehnologije.
[Search History]	Traženje odgovarajućih informacija na temelju ključnih riječi iz Gracnotea putem značajke Information Display (samo kod modela za Kinu, Rusiju, Tajland i Tajvan).
[Search Contents]	Traženje BRAVIA Internet Video sadržaja na temelju ključnih riječi iz Gracnotea putem značajke Information Display. (Samo kod modela za Kinu, Rusiju, Tajland i Tajvan.)
[Repeat Setting]	Podješavanje ponavljanja reprodukcije.
[Favourites List]	Prikaz popisa omiljenih sadržaja.
[Play/Stop]	Pokretanje ili zaustavljanje reprodukcije.
[Play from start]	Pokretanje reprodukcije od početka sadržaja.
[Information Display]	Prikaz informacija sadržanih na BD-ROM/DVD-ROM/CD-DA (glazbenom CD) disku temeljeno na tehnologiji Gracnote.
[Add to Favourites]	Dodavanje internetskog sadržaja popisu omiljenih sadržaja.
[Remove from Favourites]	Brisanje internetskog sadržaja iz popisa omiljenih sadržaja.

## Samo [Video]

Opcije	Detalji
[Video Settings]	<ul style="list-style-type: none"> <li>[Picture Quality Mode]: Odabire podešenje slike prema s različitim razinama osvjetljenja u okruženju.</li> <li>[FNR]: Umanjuje nasumične smetnje koje se pojavljuju u slici.</li> <li>[BNR]: Umanjuje smetnje koje podsjećaju na kockice mozaika, u slici.</li> <li>[MNR]: Umanjuje sitne smetnje oko obrisa slike ("mosquito noise").</li> </ul>
[Play/Pause]	Pokretanje ili pauziranje reprodukcije.
[Top Menu]	Prikazuje glavni izbornik BD ili DVD diska.
[Menu/Popup Menu]	Prikaz skočnog izbornika BD-ROM diska ili izbornika DVD diska.
[Title Search]	Pretražuje naslove BD-ROM/DVD VIDEO diskova i započinje reprodukciju od početka.
[Chapter Search]	Pretraživanje poglavlja i pokretanje reprodukcije od početka.
[Angle]	Odabir drugog kuta gledanja kad su na BD-ROM/DVD VIDEO disk snimljene scene iz različitih kutova.

## Samo [Music]

Opcije	Detalji
[Add Slideshow BGM]	Registrira glazbene datoteke s USB memorijskog uređaja kao pozadinsku glazbu za slideshow (samo kod modela za Kinu, Rusiju, Tajland i Tajvan).

## Samo [Photo]

Opcije	Detalji
[Slideshow]	Započinje slideshow.
[Slideshow Speed]	Mijenja brzinu slideshow reprodukcije.
[Slideshow Effect]	Podešava efekt pri reprodukciji slideshow (samo kod modela za Kinu, Rusiju, Tajland i Tajvan).
[Slideshow BGM]	Podešava pozadinsku glazbu za slideshow. Mogu se podešiti samo CD-DA (glazbeni CD-ovi) ili glazba registrirana kao pozadina za slideshow (samo kod modela za Kinu, Rusiju, Tajland i Tajvan).
[Rotate Left]	Okreće fotografiju u smjeru suprotnom od kazaljke sata, za 90 stupnjeva.
[Rotate Right]	Okreće fotografiju u smjeru kazaljke sata, za 90 stupnjeva.
[View Image]	Prikazuje odabranu sliku.

## Podešavanje vremenskog odstupanja slike i zvuka

### (A/V SYNC)

Ako zvuk nije usklađen sa slikom na TV zaslonu, možete podesiti razliku u reprodukciji između slike i zvuka.

- 1 Pritisnite SYSTEM MENU.**
- 2 Pritisnite ↑/↓ više puta dok se na pokazivaču ne prikaže "A/V SYNC" i zatim pritisnite ⊕ ili →.**
- 3 Pritisnite ↑/↓ za podešavanje vremenske razlike između slike i zvuka.**

Možete podešavati između 0 ms i 300 ms u koracima po 25 ms.

- 4 Pritisnite ⊕.**

Podešavanje je dovršeno.

- 5 Pritisnite SYSTEM MENU.**

Isključi se izbornik sustava.

#### Napomena

- Ovisno o ulaznim signalima, A/V SYNC možda neće biti primjenjiv.

## Odabir efekta u skladu s izvorom

Možete odabrati prikladan zvučni mod za filmove ili glazbu.

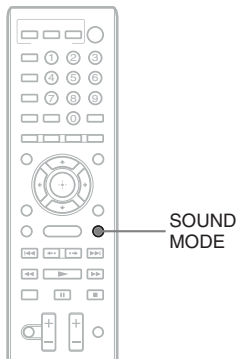

**Pritisnite SOUND MODE više puta tijekom reprodukcije dok se na pokazivaču ne prikaže željeni mod.**

- "AUTO": Sustav automatski odabire "MOVIE" ili "MUSIC" kako bi proizveo zvučni efekt ovisno o disku ili signalu zvuka.
- "MOVIE": Zvuk sustava je prilagođen filmovima.
- "MUSIC": Zvuk sustava je prilagođen glazbi.
- "SPORTS": Sustav dodaje efekt jekne sportskim programima.
- "NEWS": Zvuk sustava je prilagođen govornim programima, primjerice novostima.
- "GAME ROCK": Zvuk sustava je prilagođen glazbi/igramama.

### Napomena

- Kad odaberete "AUTO", može ovisno o disku ili izvoru izostati početak zvuka budući da se automatski odabire optimalan ugođaj. Kako biste izbjegli prekid zvuka, odaberite opciju različitu od "AUTO".
- Ovisno o ulaznim signalima, zvučni ugođaj možda neće biti primjenjiv.
- Kad mijenjate mod reprodukcije zvuka tijekom uporabe S-AIR prijemnika, zvuk može preskakati.
- Ova funkcija ne radi pri reprodukciji Super Audio CD-a.

## Odabir audioformata, jezika dijaloga ili kanala

Pri reprodukciji BD/DVD VIDEO ili DATA CD/DATA DVD diskova (s DivX videodatote-kama) snimljenim u više audioformata (PCM, Dolby Digital, MPEG audio ili DTS) ili s više jezika, moguće je promijeniti audioformat ili jezik.

Kod CD-a možete odabrati zvuk desnog ili lijevog kanala i možete slušati zvuk odabranog kanala preko desnog i lijevog zvučnika.

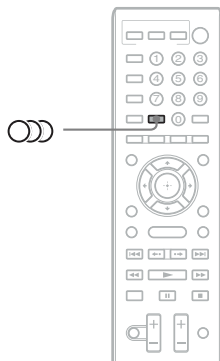

**Pritisnite  više puta tijekom reprodukcije za odabir željenog audiosignala.**

Na zaslonu TV-a se prikazuju informacije o audiosignalu.

### ■ BD/DVD VIDEO

Ovisno o BD/DVD VIDEO disku, razlikuje se mogućnost odabira jezika.

Kad se prikazuju 4 znamenke, one predstavljaju kôd jezika. Pogledajte popis kodova jezika (str. 73) kako biste vidjeli kojem jeziku je pridijeljen određeni kôd. Kad je isti jezik prikazan dva ili više puta, BD/DVD VIDEO je snimljen u višestrukom (multiple) audioformatu.

## ■ DVD-VR

Prikazane su vrste zvučnih zapisa snimljenih na disk.

Primjer:

- [♪ Stereo]
- [♪ Stereo (Audio1)]
- [♪ Stereo (Audio2)]
- [♪ Main]
- [♪ Sub]
- [♪ Main/Sub]

### Napomena

- [♪ Stereo (Audio1)] i [♪ Stereo (Audio2)] se ne prikazuju kad je na disk snimljen samo jedan format zvuka.

## ■ DATA CD (DivX videodatoteka)/DATA DVD (DivX videodatoteka)

Izbor formata audiosignala za DATA CD ili DATA DVD se razlikuje, ovisno o DivX videodatoteci sadržanoj na disku.

## ■ CD

- [♪ Stereo]: Standardni stereo zvuk.
- [♪ 1/L]: Zvuk lijevog kanala (mono).
- [♪ 2/R]: Zvuk desnog kanala (mono).

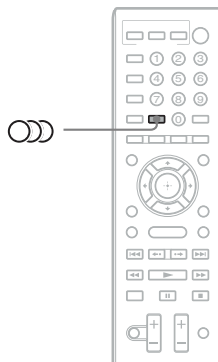

Pritisnite  više puta dok se na pokazivaču ne prikaže željeni signal.

- "MAIN": Reproducirat će se zvuk glavnog jezika.
- "SUB": Reproducirat će se zvuk sporednog jezika.
- "MAIN/SUB": Reproducirat će se miješani zvuk glavnog i sporednog jezika.

## Multiplex Broadcast zvuk

### (DUAL MONO)

Ukoliko sustav prima Dolby Digital multiplex signale, možete uživati u višekanalnom prijenosu zvuka.

### Napomena

- Za prijem Dolby Digital signala, TV prijemnik ili neku drugu komponentu morate spojiti na sustav pomoću digitalnog koaksijalnog ili optičkog kabela (str. 22, 23). Ako vaš TV podržava funkciju Audio Return Channel (str. 48), možete primiti Dolby Digital signal putem HDMI kabela.

## Primjena zvučnog efekta

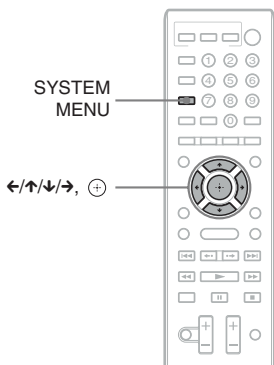

## Uživanje u zvuku pri stišanoj glasnoći

Možete uživati u zvučnim efektima i dijalogima kao u kino dvorani, čak i uz smanjenu glasnoću. Funkcija je korisna kod gledanja filmova noću.

**1** Pritisnite **SYSTEM MENU**.

- 2** Pritisnite  $\uparrow/\downarrow$  više puta dok se na pokazivaču ne prikaže "NIGHT MODE" i zatim pritisnite  $\ominus$  ili  $\rightarrow$ .
- 3** Pritisnite  $\uparrow/\downarrow$  za odabir podešenja.
  - "NIGHT ON": Uključeno.
  - "NIGHT OFF": Isključeno.
- 4** Pritisnite **SYSTEM MENU**.  
Isključi se izbornik sustava.

**Napomena**

- Kad zvuk izlazi iz središnjeg zvučnika, ovaj efekt je naglašeniji, kako bi se lakše mogao čuti govorni dio (filmski dijalog itd.). Kad zvuk ne izlazi iz središnjeg zvučnika, sustav koristi optimalno podešenje glasnoće.

**Naglašavanje basova**

Moguće je pojačati reprodukciju basova.

- 1** Pritisnite **SYSTEM MENU**.
- 2** Pritisnite  $\uparrow/\downarrow$  više puta dok se na pokazivaču ne prikaže "D.BASS", zatim pritisnite  $\ominus$  ili  $\rightarrow$ .
- 3** Pritisnite  $\uparrow/\downarrow$  za odabir podešenja.
  - "D.BASS ON": Uključeno.
  - "D.BASS OFF": Isključeno.
- 4** Pritisnite **SYSTEM MENU**.  
Isključi se izbornik sustava.

## Slušanje radija

Možete uživati u zvuku radijskog programa koristeći zvučnike sustava.

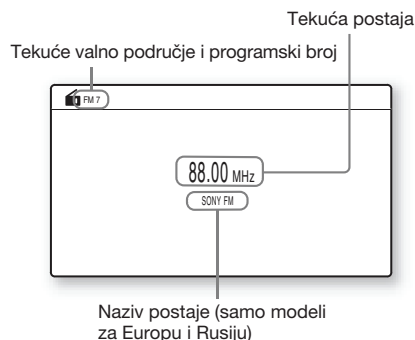
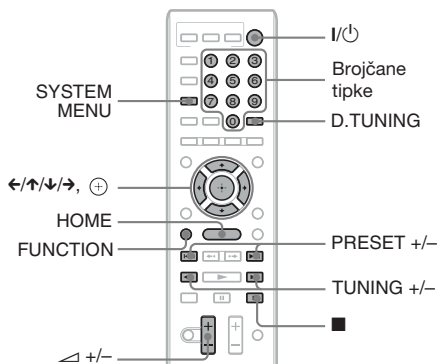

- 1 Pritisnite **FUNCTION** više puta dok se na pokazivaču ne prikaže "TUNER FM".
- 2 Odaberite radijostaju.

### Automatsko ugađanje

Pritisnite i zadržite tipku **TUNING +/-** dok ne započne pretraživanje.

Na zaslonu TV-a se prikaže [Auto Tuning]. Pretraživanje se zaustavlja kad sustav ugodu postaju. Za ručno zaustavljanje automatskog ugađanja, pritisnite **TUNING +/-** ili ■.

### Ručno ugađanje

Pritisnite **TUNING +/-** više puta.

- 3 Podesite glasnoću pomoću ◀ +/-.

### U slučaju smetnji FM programa

Ako se tijekom slušanja FM programa čuju smetnje, možete odabrati mono prijem. Gubi se stereo efekt ali će prijem biti bolji.

- 1 Pritisnite **SYSTEM MENU**.
- 2 Pritisnite **↑/↓** više puta dok se na pokazivaču ne prikaže "FM MODE".



- 3 Pritisnite ⊕ ili →.
- 4 Pritisnite **↑/↓** za odabir "MONO".
  - "STEREO": Stereo prijem.
  - "MONO": Mono prijem.
- 5 Pritisnite **SYSTEM MENU**.  
Isključi se izbornik sustava.

### Isključivanje radioprijemnika

Pritisnite I/Power.

## Pohranjivanje radijostaja

Možete pohraniti do 20 FM postaja. Prije ugađanja provjerite je li zvuk smanjen na minimum.

- 1 Pritisnite **FUNCTION** više puta dok se na pokazivaču ne prikaže "TUNER FM".
- 2 Pritisnite i zadržite tipku **TUNING +/-** dok ne započne pretraživanje.  
Pretraživanje se zaustavlja kad sustav ugodu postaju.
- 3 Pritisnite **SYSTEM MENU**.
- 4 Pritisnite **↑/↓** više puta dok se na pokazivaču ne prikaže "MEMORY" i zatim pritisnite ⊕ ili →.  
Na pokazivaču se prikazuje programski broj.

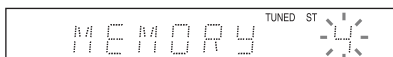



- 5** Pritisnite  $\uparrow/\downarrow$  za odabir željenog programskog broja.



**Savjet**

- Programski broj možete odabrati izravno pritiskom na brojčane tipke.

- 6** Pritisnite  $\ominus$ .

Na pokazivaču se prikazuje "COMPLETE" i postaja se pohranjuje.

- 7** Za pohranjivanje ostalih postaja ponovite korake 2 – 6.

- 8** Pritisnite **SYSTEM MENU**.

Isključi se izbornik sustava.

### Promjena programskog broja

Odaberite željeni programski broj pritiskom na PRESET +/- i zatim ponovite postupak od koraka 3.

### Odabir pohranjene postaje

- 1** Pritisnite **FUNCTION** više puta dok se na pokazivaču ne prikaže "TUNER FM".

Ugađa se zadnja slušana postaja.

- 2** Više puta pritisnite **PRESET +/-** za odabir željene pohranjene postaje.

Na TV zaslonu i na pokazivaču uređaja se prikazuje programski broj i frekvencija. Svakim pritiskom na tipku sustav ugađa jednu pohranjenu postaju.

**Savjet**

- Programski broj postaje možete odabrati izravno pritiskom na brojčane tipke.

### Odabir radiopostaje izravnim unosom frekvencije

Kad znate frekvencije, možete odabrati radijsku postaju izravnim unosom frekvencije.

- 1** Pritisnite **FUNCTION** više puta dok se na pokazivaču ne prikaže "TUNER FM".

- 2** Pritisnite **D.TUNING**.

- 3** Brojčanim tipkama unesite frekvenciju.

- 4** Pritisnite  $\oplus$ .

## Uporaba RDS (Radio Data System) sustava

(samo modeli za Europu i Rusiju)

### Što je Radio Data System?

RDS (Radio Data System) je sustav usluga koja omogućuje radijskim postajama slanje dodatnih informacija zajedno s redovitim programom. Ovaj prijemnik omogućuje uporabu korisnih RDS funkcija kao što je prikaz naziva radijske postaje. Naziv postaje se također prikazuje na zaslonu TV-a.

### RDS prijem

#### Jednostavno odaberite FM postaju.

Kad ugodite postaju koja osigurava RDS usluge, na pokazivaču se pojavi naziv postaje\*.

\* Ako nema RDS prijema, na pokazivaču se neće pojaviti naziv postaje.

**Napomena**

- RDS možda neće ispravno raditi ako ugođena postaja ne emitira ispravan RDS signal ili ako je prijem loš.
- Samo neke FM postaje osiguravaju uslugu RDS i to samo neke od usluga RDS. Ako niste upoznati sa sustavom RDS, zatražite detaljnije informacije od vaše lokalne radiopostaje.

**Savjet**

- Pritiskom tipke **DISPLAY** tijekom RDS prijema možete odabrati hoće li se na pokazivaču prikazivati naziv postaje ili frekvencija.

## Uporaba S-AIR uređaja

### O S-AIR proizvodima

Postoje dvije vrste S-AIR proizvoda.

- S-AIR glavna jedinica (ovaj uređaj): Služi odašiljanju zvuka. Možete koristiti do tri S-AIR glavne jedinice. (Broj S-AIR glavnih jedinica koje se mogu koristiti ovisi o mjestu uporabe).
- S-AIR pomoćna jedinica: Služi primanju zvuka.
  - **Surround pojačalo (isporučeno):** Za bežični prijenos zvuka sa surround zvučnika.
  - **S-AIR prijemnik (opcija):** Za slušanje zvuka sa sustava u drugoj prostoriji.

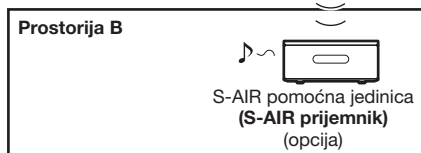
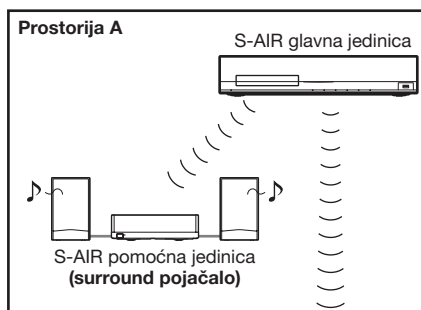

## Podešavanje S-AIR ID-a za aktivaciju bežičnog prijenosa

### Za surround pojačalo Za S-AIR prijemnik

Jednostavnim usklađivanjem ID-a uređaja i S-AIR pomoćne jedinice možete aktivirati bežični prijenos.

## Za podešavanje ID-a uređaja

- 1 Podesite preklopku S-AIR ID na uređaju na željeni ID.

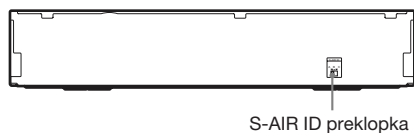

Možete odabrati bilo koji ID (A, B ili C).

- 2 Pritisnite I/⏻.
- 3 Podesite isti ID na pomoćnoj S-AIR jedinici.

Sustav se uključuje.

Bežični prijenos se uspostavlja na sljedeći način (primjer):

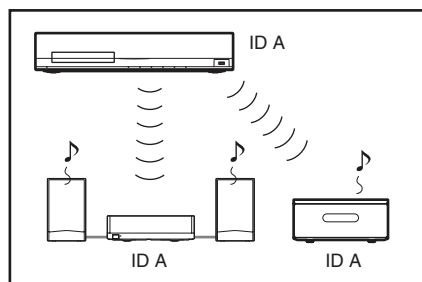

## Podešavanje ID-a surround pojačala

- 1 Prekloпка SURROUND SELECTOR na surround pojačalu treba biti podešena na SURROUND.
- 2 Podesite S-AIR ID prekloпку surround pojačala u skladu s ID-om (A, B ili C) uređaja.
- 3 Pritisnite I/⏻ na surround pojačalu.

Kad se aktivira bežični prijenos, indikator S-AIR/STANDBY na surround pojačalu mijenja boju u zelenu.

Ako indikator S-AIR/STANDBY ne promijeni boju u zelenu, pogledajte odjeljak "Surround pojačalo" na str. 11.

## Podešavanje ID-a S-AIR prijemnika

Pogledajte upute za uporabu isporučene uz S-AIR prijemnik.

## Uživanje u 7.1-kanalnom sustavu

Možete uživati u realističnijem surround zvučnom efektu 7.1 kanala primjenom kompleta bežičnih surround zvučnika (WAHT-SBP2, opcija). Za detalje pogledajte upute za uporabu kompleta bežičnih surround zvučnika.

U tom slučaju podesite [Surround Back] u [Speaker Settings] na [Yes] (str. 49).

## Slušanje zvuka sa sustava u drugoj prostoriji

### Za S-AIR prijemnik

Zvuk sa sustava možete slušati u drugoj sobi uz uporabu S-AIR prijemnika.

#### 1 Pritisnite HOME.

Na zaslonu TV-a se početni izbornik.

#### 2 Pritisnite $\leftarrow/\rightarrow$ za odabir [Setup].

#### 3 Pritisnite $\uparrow/\downarrow$ za odabir [System Settings], a zatim pritisnite $\ominus$ .

#### 4 Pritisnite $\uparrow/\downarrow$ za odabir [S-AIR Settings], zatim pritisnite $\ominus$ .

Pojavi se izbornik [S-AIR Settings].

#### 5 Pritisnite $\uparrow/\downarrow$ za odabir [Mode], zatim pritisnite $\ominus$ .

#### 6 Pritisnite $\uparrow/\downarrow$ za odabir željenog podešenja.

- [Party]: S-AIR prijemnik odašilje zvuk u skladu s funkcijom podešenom na sustavu.
- [Separate]: Možete podesiti željenu funkciju za S-AIR prijemnik dok se funkcije sustava ne mijenjaju.

#### 7 Pritisnite $\ominus$ .

Podešavanje je dovršeno.

#### 8 Odaberete li [Separate] u koraku 6, pritisnite S-AIR CH na S-AIR prijemniku za odabir funkcije.

Funkcije S-AIR prijemnika mijenjaju se na sljedeći način.

"MAIN UNIT"  $\rightarrow$  "TUNER FM"  $\rightarrow$   
"AUDIO"  $\rightarrow$  ...

Za uporabu iste funkcije kao i na sustavu, odaberite "MAIN UNIT".

## 9 Podesite glasnoću S-AIR prijemnika.

## Uporaba S-AIR prijemnika dok je sustav u pripravnom stanju

### Za S-AIR prijemnik

Možete koristiti S-AIR prijemnik dok je sustav u pripravnom stanju, tako da podesite [Standby] na [On].

#### 1 Pritisnite HOME.

Na zaslonu TV-a se početni izbornik.

#### 2 Pritisnite $\leftarrow/\rightarrow$ za odabir [Setup].

#### 3 Pritisnite $\uparrow/\downarrow$ za odabir [System Settings], a zatim pritisnite $\ominus$ .

#### 4 Pritisnite $\uparrow/\downarrow$ za odabir [S-AIR Settings], zatim pritisnite $\ominus$ .

Pojavi se izbornik [S-AIR Settings].

#### 5 Pritisnite $\uparrow/\downarrow$ za odabir [Standby], zatim pritisnite $\ominus$ .

#### 6 Pritisnite $\uparrow/\downarrow$ za odabir željenog podešenja.

- [On]: Možete koristiti S-AIR prijemnik dok je sustav u pripravnom stanju ili uključen. Poveća se potrošnja tijekom pripravnog stanja.
- [Off]: Ne možete koristiti S-AIR prijemnik dok je sustav u pripravnom stanju.

#### 7 Pritisnite $\ominus$ .

Podešavanje je dovršeno.

#### Napomena

- Kad isključite sustav dok je [Standby] podešen na [On], "S-AIR" trepće (kad nema bežičnog prijenosa između sustava i S-AIR prijemnika) ili svijetli (kad je bežični prijenos između sustava i S-AIR prijemnika uspostavljen) na pokazivaču.

## Uparivanje sustava s određenom S-AIR pomoćnom jedinicom

### Za surround pojačalo Za S-AIR prijemnik

Pri uporabi S-AIR proizvoda, vaši susjedi mogu primati zvuk s ovog sustava ili obrnuto. Kako biste to spriječili, možete označiti sustav tako da ga uparite s određenom pomoćnom S-AIR jedinicom.

Pri uparivanju se bežični prijenos uspostavlja između uparene glavne jedinice i S-AIR pomoćne jedinice.

**1** Postavite S-AIR pomoćnu jedinicu koju želite upariti blizu sustava.

**2** Uskladite ID-eve sustava i S-AIR pomoćne jedinice.

- Za podešavanje ID-a sustava, pogledajte "Za podešavanje ID-a uređaja" na str. 42.
- Za podešavanje ID-a surround pojačala, pogledajte "Za podešavanje ID-a surround pojačala" (str. 42).
- Za podešavanje ID-a S-AIR prijemnika pogledajte upute za uporabu isporučene s S-AIR prijemnikom.

**3** Pritisnite HOME.

Na zaslonu TV-a se početni izbornik.

**4** Pritisnite  $\leftarrow/\rightarrow$  za odabir  [Setup].

**5** Pritisnite  $\uparrow/\downarrow$  za odabir [System Settings], a zatim pritisnite  $\ominus$ .

**6** Pritisnite  $\uparrow/\downarrow$  za odabir [S-AIR Settings], zatim pritisnite  $\ominus$ .

Pojavi se izbornik [S-AIR Settings].

**7** Pritisnite  $\uparrow/\downarrow$  za odabir [Pairing], zatim pritisnite  $\ominus$ .

**8** Započnite uparivanje S-AIR pomoćne jedinice.

#### ■ Za surround pojačalo

Pritisnite I/⏻ na surround pojačalu kako biste ga uključili i pritisnite PAIRING na njegovoj stražnjoj ploči. (Tipku PAIRING pritisnite tankim predmetom, poput spajalice za papir.)

#### ■ Za S-AIR prijemnik

Pogledajte upute za uporabu isporučene uz S-AIR prijemnik.

**9** Pritisnite  $\leftarrow/\rightarrow$  za odabir [Start] i zatim pritisnite  $\ominus$ .

Uredaj započne uparivanje.

PAIRING indikator surround pojačala trepće kad započne uparivanje. Kad se uspostavi bežični prijenos, uključuje se indikator PAIRING na surround pojačalu.

Za poništenje uparivanja odaberite [Cancel].

#### Napomena

- Izvedite uparivanje unutar nekoliko minuta nakon koraka 9. U protivnom se na TV zaslonu prikazuje [Pairing failed. Retry?]. Za nastavak uparivanja odaberite [OK] i pritisnite  $\ominus$ , zatim opet počnite od koraka 8. Za poništenje uparivanja odaberite [Cancel].

### Za poništenje uparivanja

Promijenite ID glavne i pomoćne jedinice (str. 42).

## Provjera S-AIR statusa uređaja

Možete provjeriti S-AIR status kao što je S-AIR ID ili informacije o uparivanju.

**1** Pritisnite HOME.

Na zaslonu TV-a prikaže se početni izbornik.

**2** Pritisnite  $\leftarrow/\rightarrow$  za odabir  [Setup].

**3** Pritisnite  $\uparrow/\downarrow$  za odabir [System Settings], a zatim pritisnite  $\ominus$ .

**4** Pritisnite  $\uparrow/\downarrow$  za odabir [S-AIR Settings], zatim pritisnite  $\ominus$ .

Pojavi se izbornik [S-AIR Settings]. U retku [Info] se pojavi S-AIR ID uređaja. Kad je uređaj uparen, uz ID se prikazuje [Pairing].

**5** Pritisnite RETURN.

Sustav se vraća na prethodni prikaz.

## Ako je bežični prijenos nestabilan

### Za surround pojačalo Za S-AIR prijemnik

Koristite li više bežičnih sustava, primjerice bežični LAN ili Bluetooth, prijenos S-AIR signala ili drugih bežičnih signala može biti nestabilan. U tom slučaju se prijenos zvuka može poboljšati promjenom sljedeće [RF Change] postavke.

#### 1 Pritisnite HOME.

Na zaslonu TV-a se početni izbornik.

#### 2 Pritisnite ←/→ za odabir [Setup].

#### 3 Pritisnite ↑/↓ za odabir [System Settings], a zatim pritisnite ⊕.

#### 4 Pritisnite ↑/↓ za odabir [S-AIR Settings], zatim pritisnite ⊖.

Pojavi se izbornik [S-AIR Settings].

#### 5 Tipkama ↑/↓ odaberite [RF Change], zatim pritisnite ⊖.

#### 6 Pritisnite ↑/↓ za odabir željenog podešenja i zatim pritisnite ⊕.

- [Auto]: U normalnim okolnostima odaberite ovo. Sustav automatski mijenja [RF Change] u [On] ili [Off].
- [On]: Sustav prenosi zvuk traženjem boljeg kanala za prijenos.
- [Off]: Sustav emitira zvuk ne mijenjajući kanal za emitiranje.

#### 7 Pritisnite ⊖.

Podešavanje je dovršeno.

#### 8 Kad podesite [RF Change] na [Off], odaberite odgovarajući ID za stabilan bežični prijenos (str. 42).

#### Napomena

- U većini slučajeva nećete trebati promijeniti to podešenje.
  - Ako je [RF Change] podešen na [Off], prijenos između sustava i S-AIR pomoćne jedinice se može uspostaviti uz uporabu jednog od sljedećih kanala.
  - S-AIR ID A: ekvivalent kanala za IEEE 802.11b/g kanal 1
  - S-AIR ID B: ekvivalent kanala za IEEE 802.11b/g kanal 6

– S-AIR ID C: ekvivalent kanala za IEEE 802.11b/g kanal 11

- Prijenos se može poboljšati promjenom kanala za prijenos (frekvencije) na drugim bežičnim sustavima. Za detalje pogledajte upute za uporabu drugih bežičnih sustava.

# Uporaba funkcije Control for HDMI za "BRAVIA" Sync

Ova funkcija je raspoloživa na TV prijemnicima s "BRAVIA" Sync funkcijom.

Povezujući Sony komponente koje podržavaju funkciju Control for HDMI pomoću HDMI kabela, upravljanje se pojednostavljuje kako je opisano u nastavku:

- System Power Off (str. 47)
- One-Touch Play (str. 47)
- Theatre Mode (str. 47)
- System Audio Control (str. 47)
- Volume Limit (str. 47)
- Audio Return Channel (str. 48)
- Remote Easy Control (str. 48)
- Language Follow (str. 48)

Control for HDMI je standard za funkcije obostranog upravljanja koji koristi CEC (Consumer Electronics Control) for HDMI (High-Definition Multimedia Interface).

Funkcija Control for HDMI neće raditi kad ovaj sustav spojite na komponentu koja nije kompatibilna s funkcijom Control for HDMI.

Na daljinskom upravljaču sustava postoje odgovarajuće tipke za upravljanje TV-om, primjerice THEATRE, ONE-TOUCH PLAY i TV I/⏻. Za detalje, pogledajte "Daljinski upravljač" (str. 12) i pogledajte upute za uporabu TV-a.

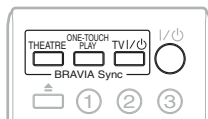

### Napomena

- Ovisno o spojenoj komponenti, funkcija Control for HDMI možda neće raditi. Pogledajte upute za uporabu isporučene uz komponentu.

- Funkcija Control for HDMI možda neće raditi ako spojite komponentu koja nije Sonyjev proizvod, čak i ako je ta komponenta kompatibilna s funkcijom Control for HDMI.

## Priprema za funkciju Control for HDMI

### (Control for HDMI - Easy Setting)

Ako je TV kompatibilan s funkcijom Control for HDMI - Easy Setting, možete na sustavu podesiti [Control for HDMI] funkciju automatski podešavanjem TV-a. Za detalje pogledajte upute za uporabu TV-a.

Ako TV nije kompatibilan s funkcijom Control for HDMI - Easy Setting, podesite funkciju Control for HDMI na sustavu i TV-u ručno.

### Napomena

- Za podrobnosti o podešavanju TV-a, pogledajte njegove upute za uporabu.

- 1** Provjerite jesu li sustav i TV spojeni pomoću HDMI kabela.
- 2** Uključite TV i pritisnite I/⏻ za uključenje sustava.
- 3** Podesite funkciju Control for HDMI na sustavu i TV-u.

Funkcija Control for HDMI se istovremeno uključuje na sustavu i TV-u.

### Ručno uključivanje/isključivanje funkcije [Control for HDMI] na sustavu

- 1** Pritisnite HOME.  
Na zaslonu TV-a se početni izbornik.
- 2** Pritisnite ←/→ za odabir  [Setup].
- 3** Pritisnite ↑/↓ za odabir [System Settings], a zatim pritisnite ⊕.
- 4** Pritisnite ↑/↓ za odabir [HDMI Settings], a zatim pritisnite ⊕.  
Pojavi se [HDMI Settings] prozor.
- 5** Tipkama ↑/↓ odaberite [Control for HDMI] i zatim pritisnite ⊕.

**6** Pritisnite  $\uparrow/\downarrow$  za odabir podešenja i zatim pritisnite  $\odot$ .

- [On]: Uključeno.
- [Off]: Isključeno.

## Isključenje sustava zajedno s TV prijemnikom

### *(Isključenje pritiskom na tipku)*

Kad isključite TV tipkom POWER na daljinskom upravljaču TV-a ili TV I/II na daljinskom upravljaču sustava, sustav se automatski isključuje.

#### **Napomena**

- Ta funkcija ovisi o podešenjima vašeg TV-a. Za detalje pogledajte upute za uporabu TV-a.

## Reprodukcija BD/DVD-a jednim pritiskom tipke

### *(One-Touch Play)*

#### **Pritisnite ONE-TOUCH PLAY.**

Sustav i vaš TV se uključuju, ulaz vašeg TV-a se podešava na HDMI ulaz na koji je spojen sustav i sustav automatski započinje reprodukciju diska. Također se automatski aktivira funkcija System Audio Control.

Također, kad umetnete disk, aktivira se funkcija One-Touch Play. Ako se ne pokrene One-Touch Play reprodukcija (kod umetanja diska koji nije kompatibilan s funkcijom automatske reprodukcije), pritisnite FUNCTION više puta za odabir "BD/DVD" i pritisnite  $\blacktriangleright$  i ONE-TOUCH PLAY.

## Uporaba funkcije Theatre Mode

### *(Theatre Mode)*

#### **Pritisnite THEATRE.**

Ako je vaš TV kompatibilan s funkcijom Theatre Mode, možete uživati u optimalnoj slici prilagođenoj za filmove i automatski se aktivira funkcija System Audio Control.

## Uživanje u TV zvuku preko zvučnika ovog sustava

### *(System Audio Control)*

Možete pojednostavniti postupak za uživanje u TV zvuku preko zvučnika ovog sustava. Za uporabu ove značajke, spojite sustav i TV prijemnik pomoću audiokabela i HDMI kabela (str. 21, 22).

System Audio Control možete koristiti na sljedeći način:

- Kad je sustav uključen, TV zvuk može se reproducirati preko zvučnika sustava.
- Kad se TV zvuk reproducira kroz zvučnike sustava, možete izlaz zvuka prebaciti na zvučnike TV-a pomoću izbornika TV-a.
- Kad se TV zvuk reproducira kroz zvučnike sustava, možete podesiti glasnoću i isključiti zvuk sustava pomoću daljinskog upravljača TV-a.

#### **Napomena**

- Dok je TV u PAP modu (slika i slika), funkcija System Audio Control neće raditi.
- Ovisno o TV-u, pri podešavanju glasnoće se na TV zaslonu pojavljuje razina glasnoće. U tom slučaju razina glasnoće prikazana na TV zaslonu može se razlikovati od one na pokazivaču uređaja.

## Podešavanje maksimalne razine glasnoće sustava

### *(Volume Limit)*

Kad je uključena funkcija System Audio Control, može se ovisno o razini glasnoće sustava čuti glasan zvuk. To možete spriječiti ograničavanjem maksimalne razine glasnoće. Za detalje, pogledajte [Volume Limit] (str. 57).

## Prijem digitalnog audiosignala TV-a

### (Audio Return Channel)

Sustav može primati digitalni audiosignal iz TV-a putem HDMI kabela ako vaš TV podržava funkciju Audio Return Channel. Zvuk iz TV-a možete slušati sa sustava uz uporabu samo jednog HDMI kabela. Za detalje pogledajte [Audio Return Channel] (str. 57).

## Upravljanje sustavom pomoću daljinskog upravljača TV-a

### (Remote Easy Control)

Osnovnim funkcijama sustava možete upravljati pomoću daljinskog upravljača TV-a kad se izlazni videosignal sustava prikazuje na TV zaslonu. Za detalje pogledajte upute za uporabu TV-a.

## Promjena jezika izbornika TV-a

### (Language Follow)

Kad promijenite jezik izbornika na zaslonu vašeg TV prijemnika, jezik izbornika uređaja također se mijenja nakon isključenja i uključjenja sustava.

## Automatsko kalibriranje odgovarajućih parametara

### [Auto Calibration]

D. C. A. C. (Digital Cinema Auto Calibration) može automatski podešiti odgovarajući surround zvuk.

#### Napomena

- Kad počne [Auto Calibration], čuje se glasan probni ton. Ne možete smanjiti glasnoću. Budite obzirni prema djeci i susjedima.

### 1 Pritisnite HOME.

Na zaslonu TV-a se početni izbornik.

2 Pritisnite ←/→ za odabir [Setup].

3 Pritisnite ↑/↓ za odabir [Audio Settings] i zatim pritisnite ⊖.

4 Pritisnite ↑/↓ za odabir [Auto Calibration] i zatim pritisnite ⊖.

Pojavi se potvrdni izbornik za [Auto Calibration].

5 Spojite kalibracijski mikrofonski priključnicu A.CAL MIC na stražnjoj ploči.

Pomoću odgovarajućeg stativa (opcija) ili na sličan način namjestite kalibracijski mikrofonski u razinu uha. Prednja strana svakog zvučnika treba biti okrenuta prema kalibracijskom mikrofonski te između zvučnika i mikrofonski ne smije biti prepreka.

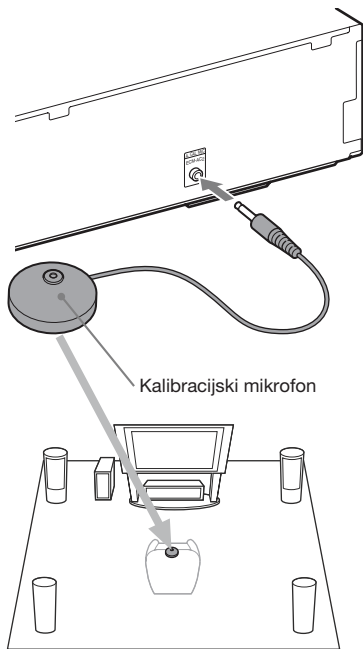

6 Pritisnite ↑/↓ za odabir [OK].

Za odustajanje odaberite [Cancel].

7 Pritisnite ⊕.

Počinja [Auto Calibration].

Sustav automatski podešava postavke zvučnika.

Tijekom mjerenja budite tihi.



#### Napomena

- Prije postupka [Auto Calibration] provjerite je li surround pojačalo uključeno te jeste li ga postavili na odgovarajuće mjesto. Postavite li ga na neodgovarajuće mjesto, npr. u drugu sobu, pravilno mjerenje neće biti moguće.
- Kod uporabe kompleta bežičnih surround zvučnika (WAHT-SBP2, opcija) kao stražnjih surround zvučnika (str. 15), postavite zvučnike na odgovarajuća mjesta i uključite surround pojačalo. Za korištenje stražnjih surround zvučnika podesite [Surround Back] u [Speaker Settings] na [Yes] (str. 49).

## 8 Provjerite rezultate postupka [Auto Calibration].

Zvučnici spojeni na uređaj imaju podešenje [Yes] na TV zaslonu.

#### Napomena

- Ako mjerenje nije uspjelo, slijedite poruku i zatim ponovno izvedite [Auto Calibration].
- Mjerenje za [Subwoofer] je uvijek [Yes] i [Speaker Settings] se vraća na standardno podešenje kad izvedete [Auto Calibration].

## 9 Tipkama $\uparrow/\downarrow$ odaberite [OK] ili [Cancel] i zatim pritisnite $\ominus$ .

### ■ Mjerenje je izvršeno pravilno.

Odspojite kalibracijski mikrofoni i odaberite [OK]. Uređaj primijeni rezultate mjerenja.

### ■ Mjerenje nije izvršeno pravilno.

Pratite poruku, zatim odaberite [OK] za ponovni pokušaj.

#### Napomena

- Dok radi funkcija Auto Calibration:
  - nemojte isključivati uređaj
  - nemojte pritisnuti nijednu tipku.
  - nemojte mijenjati glasnoću.
  - nemojte mijenjati funkciju.
  - nemojte mijenjati disk.
  - nemojte ulagati disk.
  - nemojte odspajati kalibracijski mikrofoni.

# Podešavanje zvučnika

## [Speaker Settings]

Kako biste postigli najbolji surround zvuk, podesite zvučnike koje ste priključili te njihovu udaljenost od mjesta slušanja. Zatim pomoću probnog tona podesite glasnoću i balans zvučnika na istu razinu.

### 1 Pritisnite HOME.

Na zaslonu TV-a se početi izbornik.

### 2 Pritisnite $\leftarrow/\rightarrow$ za odabir [Setup].

### 3 Pritisnite $\uparrow/\downarrow$ za odabir [Audio Settings] i zatim pritisnite $\oplus$ .

### 4 Pritisnite $\uparrow/\downarrow$ za odabir [Speaker Settings] i zatim pritisnite $\oplus$ .

Pojavi se izbornik [Speaker Settings].

### 5 Pritisnite $\uparrow/\downarrow$ za odabir stavke i zatim pritisnite $\oplus$ .

Provjerite sljedeće postavke.

## ■ [Connection]

Ako ne spojite središnji ili surround zvučnike, podesite parametre za [Center] i [Surround]. Budući da su podešenja za prednje zvučnike i subwoofer stalna, ne možete ih promijeniti.

Kod uporabe kompleta bežičnih surround zvučnika (WAHT-SBP2, opcija) kao stražnjih surround zvučnika (str. 15), također podesite [Surround Back].

### [Front]

[Yes]

### [Center]

[Yes]: U normalnim okolnostima odaberite ovo.

[None]: Odaberite ako se ne koristi središnji zvučnik.

### [Surround]

[Yes]: U normalnim okolnostima odaberite ovo.

[None]: Odaberite ako se ne koristi nijedan surround zvučnik.

### [Surround Back]

[Yes]: Odaberite ako se koriste stražnji surround zvučnici.

[None]: Odaberite ako se ne koristi nijedan stražnji surround zvučnik.

## [Subwoofer]

[Yes]

### ■ [Distance]

Kad pomaknete zvučnike, podesite parametre udaljenosti (A) od položaja za slušanje do zvučnika.

Možete podesiti parametre od 0 do 7 metara.

Oznake za zvučnike na slici:

- ① Središnji zvučnik
- ② Prednji lijevi zvučnik (L)
- ③ Prednji desni zvučnik (R)
- ④ Subwoofer
- ⑤ Lijevi surround zvučnik (L)
- ⑥ Desni surround zvučnik (R)
- ⑦ Stražnji lijevi surround zvučnik (L) (opcija)
- ⑧ Stražnji desni surround zvučnik (R) (opcija)

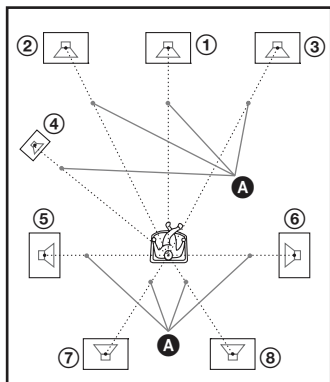

[Front Left/Right] 3.0 m: Podesite udaljenost prednjih zvučnika.

[Center]\* 3.0 m: Podesite udaljenost središnjeg zvučnika.

[Surround Left/Right]\* 3.0 m: Podesite udaljenost surround zvučnika.

[Surround Back Left/Right]\* 3.0 m: Podesite udaljenost stražnjih surround zvučnika.

[Subwoofer] 3.0 m: Podesite udaljenost subwoofera.

\* Ova opcija se pojavljuje kad podesite na [Yes] u izborniku [Connection].

#### Napomena

- Ovisno o ulaznim signalima, opcija [Distance] možda neće biti primjenjiva.

### ■ [Level]

Možete podesiti razinu zvuka zvučnika. Možete podesiti parametre od -6.0 do +6.0 dB. Pobrinite se da [Test Tone] podesite na [On] radi lakšeg podešavanja.

[Front Left/Right] 0.0 dB: Podesite razinu prednjih zvučnika.

[Center]\* 0.0 dB: Podesite razinu središnjeg zvučnika.

[Surround Left/Right]\* 0.0 dB: Podesite razinu surround zvučnika.

[Surround Back Left/Right]\* 0.0 dB: Podesite razinu stražnjeg surround zvučnika.

[Subwoofer] 0.0 dB: Podesite razinu subwoofera.

\* Ova opcija se pojavljuje kad podesite na [Yes] u izborniku [Connection].

### ■ [Test Tone]

Iz zvučnika se reproducira probni ton za podešavanje [Level].

[Off]: Probni ton se ne emitira.

[On]: Probni ton se emitira redom iz svakog zvučnika kod podešavanja glasnoće. Kad odaberete neku od [Speaker Settings] opcija, probni ton se emitira redom iz svakog zvučnika.

Podesite glasnoću zvučnika na sljedeći način.

- 1** Podesite [Test Tone] na [On].
- 2** Pritisnite  $\uparrow/\downarrow$  za odabir [Level] i zatim pritisnite  $\oplus$ .
- 3** Više puta pritisnite  $\uparrow/\downarrow$  za odabir željene vrste zvučnika i zatim pritisnite  $\oplus$ .
- 4** Pritisnite  $\leftarrow/\rightarrow$  za odabir lijevog ili desnog zvučnika i zatim pritisnite  $\uparrow/\downarrow$  za podešavanje razine.
- 5** Pritisnite  $\oplus$ .
- 6** Ponovite korake 3 – 5.
- 7** Pritisnite RETURN.  
Sustav se vraća na prethodni prikaz.
- 8** Pritisnite  $\uparrow/\downarrow$  za odabir [Test Tone] i zatim pritisnite  $\oplus$ .
- 9** Pritisnite  $\uparrow/\downarrow$  za odabir [Off] i zatim pritisnite  $\oplus$ .

#### Napomena

- Signali probnog tona se ne emitiraju iz HDMI OUT priključnice.

#### Savjet

- Za podešavanje glasnoće svih zvučnika istovremeno, pritisnite  $\triangle$  +/-.

## Funkcija Sleep Timer

Moguće je programirati sustav za isključenje u određeno vrijeme kako biste mogli zaspati uz glazbu. Vrijeme do isključenja možete podesiti u koracima od po 10 minuta.

#### Pritisnite SLEEP.

Svakim pritiskom na ovu tipku, prikaz minuta (vrijeme do isključenja) izmjenjuje se u koracima po 10 minuta. Dok je podešen timer, na pokazivaču trepće "SLEEP".

#### Provjera preostalog vremena

Jednom pritisnite SLEEP.

#### Promjena preostalog vremena

Višestrukim pritiskom tipke SLEEP odaberite željeno vrijeme.

## Isključenje tipaka na uređaju

#### (Child Lock)

Možete isključiti tipke na uređaju (osim tipke I/⏻) kako bi se spriječila njihova pogrešna uporaba, primjerice kad djeca diraju uređaj (funkcija Child Lock).

#### Pritisnite ■ na uređaju duže od 5 sekundi.

Na pokazivaču se pojavi "CHILD LOCK" i "ON".

Funkcija Child Lock je uključena i tipke na uređaju su blokirane. (Sustavom možete upravljati pomoću daljinskog upravljača.)

Za isključenje funkcije Child Lock držite pritisnutom tipku ■ duže od 5 sekundi, sve dok se na pokazivaču ne pojavi "CHILD LOCK" i "OFF".

#### Napomena

- Pokušavate li koristiti tipke na uređaju dok je funkcija Child Lock uključena, na pokazivaču se prikazuje "CHILD LOCK".

## Upravljanje TV-om pomoću isporučenog daljinskog upravljača

Podešavanjem signala daljinskog upravljača možete upravljati TV-om pomoću priloženog daljinskog upravljača.

#### Napomena

- Kad zamijenite baterije daljinskog upravljača, brojčani kôd se može resetirati na tvorničke (SONY) vrijednosti. Ponovno podesite odgovarajući brojčani kôd.

### Priprema daljinskog upravljača za upravljanje TV-om

**Pritisnite i zadržite TV I/⏻ dok unosite kôd proizvođača TV-a (pogledajte tablicu) brojčanim tipkama. Zatim otpustite TV I/⏻.**

Ako je podešenje neuspješno, trenutno registrirani kôd se ne mijenja. Ponovno unesite kôd.

#### Brojčani kodovi TV prijemnika kojima se može upravljati

Ako je navedeno više od jednog koda, pokušajte ih uhijetiti jedan po jedan dok ne pronađete onaj kojeg vaš TV prijemnik podržava.

Proizvođač	Brojčani kôd
SONY	01 (standardno)
SAMSUNG	02, 08
LG	05
PHILIPS	02, 03, 07
PANASONIC	06
TOSHIBA	04

---

## Štednja energije u pripravnom stanju

Provjerite sljedeće postavke:

- [Control for HDMI] u [HDMI Settings] treba biti podešen na [Off] (str. 46).
- [Standby] u [S-AIR Settings] treba biti podešen na [Off] (str. 43).
- [Quick Start Mode] treba biti podešen na [Off] (str. 57).

## Korištenje izbornika za podešavanje

Možete izvesti različita podešavanja funkcija slike i zvuka.

Odaberite  (Setup) u izborniku uređaja kad želite promijeniti postavke sustava. Standardne postavke su podcrtane.

### Napomena

- Postavke reprodukcije pohranjene na disku imaju prioritet pred postavkama izbornika Setup tako da sve opisane opcije možda neće funkcionirati.

### 1 Pritisnite HOME.

Na zaslonu TV-a se početni izbornik.

### 2 Pritisnite $\leftarrow/\rightarrow$ za odabir [Setup].

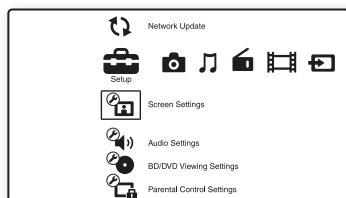

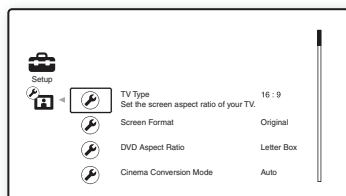

### 3 Tipkama $\uparrow/\downarrow$ odaberite ikonu kategorije postavki koje želite promijeniti i zatim pritisnite $\odot$ .

Primjer: [Screen Settings]



Možete podesiti sljedeće opcije.

Ikona	Objašnjenje
	<b>[Network Update] (str. 53)</b> Nadogradnja softvera sustava.
	<b>[Screen Settings] (str. 54)</b> Podešenje postavki zaslona ovisno o vrsti spojenih priključnica.

Ikona	Objašnjenje
	<b>[Audio Settings] (str. 55)</b> Podešenje postavki zvuka ovisno o vrsti spojenih priključnica.
	<b>[BD/DVD Viewing Settings] (str. 55)</b> Podešenje preciznih postavki za reprodukciju BD/DVD diska.
	<b>[Parental Control Settings] (str. 56)</b> Omogućuje detaljne postavke za funkciju ograničavanja reprodukcije.
	<b>[Music Settings] (str. 56)</b> Omogućuje detaljne postavke za reprodukciju Super Audio CD diskova.
	<b>[System Settings] (str. 57)</b> Podešenje postavki vezanih uz sustav.
	<b>[Network Settings] (str. 58)</b> Podešenje preciznih postavki za Internet i mrežu.
	<b>[Easy Setup] (str. 58)</b> Ponovno pokretanje Easy Setup postavki za unos osnovnih podešenja.
	<b>[Resetting] (str. 58)</b> Resetira postavke sustava na tvorničke vrijednosti.

## [Network Update]

Možete nadograditi i poboljšati funkcije sustava.

Za informacije o funkcijama nadogradnje, posjetite sljedeću internetsku stranicu:

<http://support.sony-europe.com/>



## Screen Settings

### ■ [TV Type]

[16:9]: Odaberite ovo podešenje kad spajate na TV prijemnik sa širokom slikom (wide-screen) ili na TV prijemnik s funkcijom širokog zaslona (wide mode).

[4:3]: Odaberite ovo kad spajate na TV prijemnik sa zaslonom 4:3, koji ne podržava funkciju širokog zaslona.

### ■ [Screen Format]

[Original]: Odaberite ovo kad spajate na TV prijemnik koji podržava funkciju širokog zaslona. Prikazuje 4:3 sliku u 16:9 formatu čak i na TV prijemniku sa širokim zaslonom.

[Fixed Aspect Ratio]: Mijenja veličinu slike kako bi bila u skladu s veličinom zaslona, zadržavajući originalni format slike.

### ■ [DVD Aspect Ratio]

[Letter Box]: Prikazuje široku sliku s crnim trakama pri vrhu i dnu.



[Pan & Scan]: Prikazuje sliku cijelom visinom zaslona, s odrezanim rubovima sa strane.



### ■ [Cinema Conversion Mode]

[Auto]: U normalnim okolnostima odaberite ovo. Uređaj automatski detektira je li materijal baziran na videosadržaju ili na filmskom sadržaju te odabire prikladan način konverzije.

[Video]: Uvijek će se odabrati način konverzije prikladan za materijale bazirane na videosadržaju, bez obzira na materijal.

### ■ [Output Video Format]

[HDMI]: U normalnim okolnostima odaberite [Auto]. Za razlučivost snimljenu na disk odaberite [Original Resolution]. (Ako je razlučivost niža od SD razlučivosti, povećava se do SD razlučivosti.)

[Component Video]: Odabir razlučivosti koja je prikladna za vaš TV prijemnik.

[Video]: Automatski odabir najniže razlučivosti.

### ■ Napomena

- Kad istodobno spajate HDMI OUT priključnicu i ostale izlazne videopriključnice, odaberite [Component Video].
- Ako se pri postavljanju [HDMI] ili [Component Video] razlučivosti ne pojavi slika, odaberite drukčiju razlučivost.

### ■ [BD/DVD-ROM 1080/24p Output]

[Auto]: Emitira 1920 × 1080p/24 Hz videosignale samo kod povezivanja na TV prijemnik koji podržava 1080/24p, pomoću HDMI OUT priključnice.

[Off]: Odaberite ovo ako vaš TV prijemnik ne podržava 1080/24p videosignale.

### ■ [YCbCr/RGB (HDMI)]

[Auto]: Automatski detektira vrstu vanjskog uređaja i odabire odgovarajuće podešenje boje.

[YCbCr (4:2:2)]: Emitira YCbCr 4:2:2 videosignale.

[YCbCr (4:4:4)]: Emitira YCbCr 4:4:4 videosignale.

[RGB]: Odaberite ovo kod spajanja na uređaj s DVI priključnicom koja podržava HDCP.

### ■ [HDMI Deep Colour Output]

[Auto]: U normalnim okolnostima odaberite ovo. [12bit], [10bit]: Emitira 12-bitne/10-bitne video signale kod povezivanja s TV prijemnikom kompatibilnim sa značajkom Deep Colour.

[Off]: Odaberite ovo kad je slika nestabilna ili su boje neprimodne.

### ■ [Pause Mode] (samo BD/DVD VIDEO/DVD-R/DVD-RW)

[Auto]: Prikazuje se slika s pokretnim objektima bez podrhtavanja. U redovnim okolnostima odaberite ovu poziciju.

[Frame]: Prikazuje se slika visoke razlučivosti s objektima koji se ne miču.



## [Audio Settings]

### ■ [BD Audio MIX Setting]

[On]: Emitira audiosignale dobivene miješanjem interaktivnih i sekundarnih audiosignala u primarni audiosignal.

[Off]: Emitira samo primarne audiosignale. Odaberite ovo za emitiranje HD audiosignala na AV prijemnik.

### ■ [Audio DRC]

Možete komprimirati dinamički raspon zvučnog zapisa.

[Auto]: Omogućuje reprodukciju pri dinamičkom rasponu određenom na disku (samo BD-ROM).

[Off]: Nema kompresije dinamičkog raspona.

[On]: Sustav reproducira zvučni zapis s dinamičkim rasponom kakav su njegovi tvorci namjeravali postići.

### ■ [Attenuate - AUDIO]

Pri slušanju komponente spojene na priključnice AUDIO (AUDIO IN L/R) može se pojaviti izobličenje zvuka. Možete spriječiti izobličenje tako da smanjite ulaznu razinu na uređaju.

[On]: Stišava ulaznu razinu. Izlazna razina se promijeni.

[Off]: Normalna ulazna razina.

### ■ [Audio Output]

Sustav ne može istovremeno emitirati višekanalni zvuk preko HDMI OUT priključnice i zvučnika sustava.

[Speaker]: Emitiranje višekanalnog zvuka samo preko zvučnika sustava.

[Speaker + HDMI]: Emitiranje višekanalnog zvuka preko zvučnika sustava i 2-kanalnih PCM signala preko HDMI OUT priključnice.

[HDMI]: Emitira zvuk samo preko HDMI OUT priključnice. Format zvuka ovisi o spojenoj komponenti.

#### **Napomena**

• Podesite li [Audio Output] na [HDMI], funkcije SOUND MODE, "D.BASS", "NIGHT MODE" i "SUR.SETTING" se isključuju.

• Kad je uključena funkcija System Audio Control (str. 47), to podešenje se može promijeniti automatski.

### ■ [Sound Effect]

Možete uključiti ili isključiti efekte zvuka na sustavu (SOUND MODE, "D.BASS", "NIGHT MODE" i "SUR.SETTING").

[On]: Omogućuje uporabu svih efekata zvuka na sustavu. Gornja granica frekvencije uzorkovanja je 48 kHz.

[Off]: Efekti zvuka su isključeni. Odaberite ovu opciju ako ne želite postaviti gornju granicu frekvencije uzorkovanja.

### ■ [Speaker Settings]

Za postizanje najboljeg mogućeg surround zvuka, podesite zvučnike. Za detalje pogledajte "Podešavanje zvučnika" (str. 49).

### ■ [Auto Calibration]

Možete odgovarajuća podešenja automatski. Za detalje, pogledajte "Automatsko kalibriranje odgovarajućih parametara" (str. 48).

## [BD/DVD Viewing Settings]

Možete precizno podešavati postavke reprodukcije BD/DVD diska.

### ■ [BD/DVD Menu]

Možete odabrati standardni jezik izbornika za BD-ROM ili DVD VIDEO disk.

Kad odaberete [Select Language Code], pojavi se polje za unos jezičnog koda. U odjeljku "Popis jezičnih kodova" (str. 73) pronađite kôd za vaš jezik, te ga unesite u polje za unos.

### ■ [Audio]

Možete odabrati standardni jezik dijaloga za BD-ROM ili DVD VIDEO disk.

Kad odaberete [Original], odabran je jezik koji ima prioritet na disku.

Kad odaberete [Select Language Code], pojavi se polje za unos jezičnog koda.

U odjeljku "Popis jezičnih kodova" (str. 73) pronađite kôd za vaš jezik i unesite ga u polje za unos.

---

### ■ [Subtitle]

Možete odabrati standardni jezik titla za BD-ROM ili DVD VIDEO disk.

Kad odaberete [Select Language Code], pojavi se polje za unos jezičnog koda. U odjeljku "Popis jezičnih kodova" (str. 73) pronađite kôd za vaš jezik, te ga unesite u polje za unos.

---

### ■ [BD Hybrid Disc Playback Layer]

[BD]: Reproducira BD sloj.

[DVD/CD]: Reproducira DVD ili CD sloj.

---

### ■ [BD Internet Connection]

[Allow]: U normalnim okolnostima odaberite ovo.

[Do not allow]: Onemogućava spajanje na internet.

---

### ■ [BD Data Storage Options]

[Internal memory]: Za odabir ugrađene memorije kao odredišta pohrane BD podataka.

[USB device (front)]: Za odabir prednje  (USB) priključnice kao odredišta pohrane BD podataka.

[USB device (rear)]: Za odabir stražnje  (USB) priključnice kao odredišta pohrane BD podataka.

---

## [Parental Control Settings]

---

### ■ [Password]

Podešavanje ili promjena zaporke za funkciju Parental Control. Zaporka vam omogućava podešavanje ograničenja reprodukcije BD-ROM, DVD VIDEO diskova te za reprodukciju internetskih videozapisa. Ako je potrebno, za BD-ROM i DVD VIDEO diskove možete podesiti različite razine ograničenja.

---

### ■ [Parental Control Area Code]

Reprodukcija nekih BD-ROM ili DVD VIDEO diskova može se ograničiti prema geografskom području. Scene se mogu blokirati ili zamijeniti drugim scenama. Slijedite zaslonske upute i upišite svoju četveroznamenkastu zaporku.

---

### ■ [BD Parental Control]

Reprodukcija nekih BD-ROM diskova može se ograničiti prema dobi korisnika. Scene se mogu blokirati ili zamijeniti drugim scenama. Slijedite zaslonske upute i upišite svoju četveroznamenkastu zaporku.

---

### ■ [DVD Parental Control]

Reprodukcija nekih DVD VIDEO diskova može se ograničiti prema dobi korisnika. Scene se mogu blokirati ili zamijeniti drugim scenama. Slijedite zaslonske upute i upišite svoju četveroznamenkastu zaporku.

---

### ■ [Internet Video Parental Control]

Reprodukcija nekih internetskih videozapisa može se ograničiti prema dobi korisnika. Scene se mogu blokirati ili zamijeniti drugim scenama. Slijedite zaslonske upute i upišite svoju četveroznamenkastu zaporku.

---

### ■ [Internet Video Unrated]

[Allow]: Dopušta se reprodukcija internetskih videozapisa bez podešene razine ograničenja.

[Block]: Ne dopušta se reprodukcija internetskih videozapisa bez podešene razine ograničenja.

---

## [Music Settings]

Omogućuje detaljne postavke za reprodukciju Super Audio CD diskova.

---

### ■ [Super Audio CD Playback Layer]

[Super Audio CD]: Reprodukcijski sloj Super Audio CD sloja.

[CD]: Reprodukcijski sloj CD sloja.

---

### ■ [Super Audio CD Playback Channels]

[DSD 2ch]: Reprodukcijski dijelovi s 2 kanala.

[DSD Multi]: Reprodukcijski dijelovi s više kanala.



## [System Settings]

Možete podešavati postavke vezane uz sustav.

### ■ [OSD]

Možete odabrati jezik za izbornike sustava, koji se pojavljuju na TV zaslonu.

### ■ [S-AIR Settings]

Možete podesiti S-AIR postavke. Za detalje pogledajte "Uporaba S-AIR uređaja" (str. 42).

[Info]: Prikazan je odabrani S-AIR ID.

[Pairing]: Možete upariti sustav i S-AIR pomoćnu jedinicu, primjerice surround pojačalo ili S-AIR prijemnik.

[RF Change]: Podesite tu funkciju ako je bežični prijenos nestabilan.

[Mode]: Možete slušati zvuk sa sustava u drugoj prostoriji.

[Standby]: Možete koristiti S-AIR prijemnik dok je sustav u pripravnom stanju.

### ■ [Dimmer]

[Bright]: Jače osvijetljen pokazivač.

[Dark]: Slabije osvijetljen pokazivač.

### ■ [HDMI Settings]

Povezujući Sony komponente koje podržavaju funkciju Control for HDMI pomoću HDMI kabela, upravljanje se pojednostavljuje. Za detalje, pogledajte "Uporaba funkcije Control for HDMI za "BRAVIA" Sync" (str. 46).

[Control for HDMI]

Funkciju [Control for HDMI] možete uključiti ili isključiti.

[On]: Uključeno. Možete upravljati komponentama koje su povezane HDMI kabelom.

[Off]: Isključeno.

[Audio Return Channel]

Ta funkcija je raspoloživa kad spojite sustav i TV koji podržava funkciju Audio Return Channel.

[Auto]: Sustav može primiti digitalni audiosignal iz TV automatski putem HDMI kabela.

[Off]: Isključeno.

### Napomena

- Ova funkcija je raspoloživa samo kad je [Control for HDMI] podešeno na [On].

[Volume Limit]

Kad je uključena funkcija System Audio Control (str. 47), može se ovisno o razini glasnoće sustava čuti glasan zvuk. To možete spriječiti ograničavanjem maksimalne razine glasnoće kad se aktivira funkcija System Audio Control.

[Level3]: Maksimalna razina glasnoće je podešena na 10.

[Level2]: Maksimalna razina glasnoće je podešena na 15.

[Level1]: Maksimalna razina glasnoće je podešena na 20.

[Off]: Isključeno.

### Napomena

- Ova funkcija je raspoloživa samo kad je [Control for HDMI] podešeno na [On].

### ■ [Quick Start Mode]

[On]: Skraćuje vrijeme za uključenje uređaja iz pripravnog stanja. Sustavom se može upravljati odmah nakon uključanja.

[Off]: Standardna postavka.

### ■ [Auto Standby]

[On]: Uključuje funkciju [Auto Standby]. Sustav automatski prelazi u pripravno stanje kad ne rukujete njime oko 30 minuta.

[Off]: Isključuje funkciju.

### ■ [Auto Display]

[On]: Automatski prikazuje informacije na zaslonu, prilikom promjene gledanog naslova, moda slikovnih datoteka, audiosignala itd.

[Off]: Prikazuje informacije samo kad pritisnete DISPLAY.

### ■ [Screen Saver]

[On]: Uključuje funkciju screen saver.

[Off]: Isključeno.

### ■ [Software Update Notification]

[On]: Podešava sustav kako bi vas obavijestio o dostupnosti novije verzije softvera (str. 53).

[Off]: Isključeno.

---

### ■ [Gracenote Settings]

[Auto]: Automatski preuzima informacije o disku nakon zaustavljanja reprodukcije diska. Sustav treba biti spojen na mrežu kako bi preuzimanje bilo moguće.

[Manual]: Preuzima informacije od diska ako je s izbornika opcija odabrano [Playback History] ili [Information Display].

---

### ■ [DivX® VOD]

Možete prikazati registracijski ili odjavni kôd za ovaj sustav ili možete odjaviti sustav nakon registracije.

#### **Kad registriranje nije moguće**

[Registration Code]: Prikazuje se registracijski kôd.

[Deregistration Code]: Prikazuje se odjavni kôd. (Tu opciju možete odabrati tek nakon što se prikaže registracijski kôd.)

#### **Kad je registriranje moguće**

Tipkama ←/→ odaberite [OK] ili [Cancel] i zatim pritisnite Ⓞ.

[OK]: Uređaj je odjavljen i prikazuje se odjavni kôd.

[Cancel]: Sustav se vraća na prethodni prikaz.

Više informacija potražite na internetskoj stranici <http://www.divx.com>.

---

### ■ [System Information]

Možete prikazati informacije o verziji softvera u sustavu i MAC adresu.

---

## [Network Settings]

Možete detaljno podesiti postavke za internet i mrežu.

---

### ■ [Internet Settings]

Prvo je potrebno spojiti sustav na mrežu. Za pojedinosti pogledajte "Spajanje na mrežu" (str. 26).

[View Network Status]: Prikazuje trenutni status mreže.

[Wired Setup]: Odaberite ovo spajate li se izravno na širokopolasni router.

[USB Wireless Setup]: Odaberite ovo koristite li USB adapter za bežični LAN.

Za više informacija posjetite

<http://support.sony-europe.com/>

---

### ■ [Network Connection Diagnostics]

Možete provesti mrežnu dijagnostiku kako biste provjerili je li mrežno spajanje točno načinjeno.

---

### ■ [BD Remote Device Registration]

Registrira vaš "BD remote" uređaj.

---

### ■ [Registered BD Remote Devices]

Prikazuje se popis vaših registriranih "BD remote" uređaja.

---

## [Easy Setup]

Ponovno pokretanje Easy Setup postavki za unos osnovnih podešenja. Slijedite upute na zaslonu.

---

## [Resetting]

### ■ [Reset to Factory Default Settings]

Možete resetirati postavke sustava na tvorničke vrijednosti tako da odaberete skupinu postavki. Sve postavke unutar grupe će se resetirati.

---

### ■ [Initialize Personal Information]

Možete izbrisati osobne podatke pohranjene na sustavu.

---

# Mjere opreza

## Sigurnost

- Kako biste spriječili opasnost od požara ili strujnog udara, na uređaj ne postavljajte predmete ispunjene tekućinom, primjerice vaze, niti postavljajte uređaj u blizinu vode, primjerice blizu kade ili tuš kabine. Ako u kućiste uređaja dospije kakav predmet ili tekućina, odspojite uređaj i odnesite ga na provjeru u ovlašteni servis prije nastavka uporabe.
- Ne dirajte mrežni kabel (kabel napajanja) mokrim rukama. U suprotnom može doći do strujnog udara.

## O izvorima napajanja

- Odspojite utikač iz zidne (mrežne) utičnice ako uređaj nećete upotrebljavati duže vrijeme. Pri odspajanju povlačite utikač, a ne kabel.

## O postavljanju

- Postavite sustav na mjesto na kojem je osigurano dovoljno prozračivanje kako u unutrašnjosti sustava ne bi došlo do nakupljanja topline.
- Ako je glasnoća povišena duže vrijeme, kućiste sustava se zagrije. Pojava ne predstavlja kvar. Međutim, nemojte dirati kućiste. Ne postavljajte uređaj u skućene prostore gdje je slabije prozračivanje pa se uređaj može pregrijati.
- Nemojte na uređaj stavljati nikakve predmete koji bi mogli zakloniti ventilacijske otvore na njemu. Sustav je opremljen pojačalom snage. Ako su ventilacijski otvori na uređaju zaklonjeni, može doći do pregrijavanja te do kvara.
- Ne postavljajte uređaj na mekane podloge, primjerice, na tepihe, niti u blizini tkanina, primjerice, zavjesa, koji bi mogli blokirati otvore za hlađenje.
- Ne postavljajte uređaj u skućeni prostor, primjerice, u policu za knjige ili slično.
- Nemojte stavljati uređaj na mjesta u blizini izvora topline poput radijatora i kanala za dovod vrućeg zraka, ili na mjesta koja se nalaze pod izravnim utjecajem sunčevih zraka, prekomjerne prašine ili mehaničkih udara.
- Nemojte postavljati sustav u nagnuti položaj. Dizajniran je samo za rad u vodoravnom položaju.
- Sustav i diskove držite što dalje od opreme sa snažnim magnetima, kao što su mikrovalne pećnice ili veliki zvučnici.
- Ne postavljajte teške predmete na sustav.

## O radu uređaja

- Ako unesete sustav iz hladnog na toplo mjesto, ili ako je postavljen u veoma vlažnom prostoru, vlaga se može kondenzirati na lećama unutar uređaja. Ako dođe do toga, sustav možda neće pravilno raditi. U tom slučaju, uklonite disk i ostavite sustav uključen oko pola sata dok vlaga ne ispari.
- Prije premještanja sustava izvadite disk. U protivnom bi se disk mogao oštetiti.
- Ako upadne bilo kakav predmet u uređaj, odspojite ga iz utičnice i odnesite na provjeru u servis prije nastavka uporabe.

## O podešavanju glasnoće

- Ne pojačavajte glasnoću tijekom slušanja dijela s veoma niskom razinom ulaznog signala ili bez audiosignala. U protivnom se zvučnici mogu oštetiti pri iznenadnoj reprodukciji glasnih dijelova.

## Čišćenje

- Očistite kućiste, prednju ploču i kontrole mekom krpom koju je potrebno navlažiti u otopini blagog sredstva za pranje. Nemojte koristiti sredstva koja bi mogla ogrepsi površinu, primjerice, prašak za ribanje ili otapala poput alkohola ili benzina. Ako imate bilo kakvih pitanja ili problema vezanih uz sustav, molimo obratite se najbližem Sony prodavatelju.

## O diskovima za čišćenje, sredstvima za čišćenje diskova/leća

- Nemojte koristiti diskove za čišćenje niti sredstva za čišćenje diskova/leća (uključujući i one u tekućem obliku i u obliku spreja). To može uzrokovati kvar uređaja.

## O zamjenskim dijelovima

- U slučaju popravka ovog uređaja, možete uzeti zamijenjene dijelove kako biste ih reciklirali.

## O bojama TV slike

- Ako zvučnici uzrokuju nepravilan prikaz boja na zaslonu TV prijemnika, odmah isključite TV prijemnik te ga uključite nakon 15 do 30 minuta. Ako su boje i dalje neispravno prikazane, odmaknite zvučnike od TV prijemnika.

### VAŽNA NAPOMENA

Oprez: Sustav ima mogućnost beskrainog prikaza zadržane ("zamrznute") videoslike ili prikaza izbornika na zaslonu vašeg televizora. Ako ostavite prikaz zadržane slike ili izbornika na zaslonu vašeg TV prijemnika tijekom dužeg vremenskog perioda, to može prouzročiti trajno oštećenje TV zaslona. Posebno su osjetljivi projekcijski TV prijemnici.

## O prenošenju sustava

- Prije premještanja sustava izvadite disk iz uložnice i odspojite mrežni kabel iz zidne utičnice.

## O funkciji S-AIR

- Budući da S-AIR uređaji prenose zvuk putem radiovalova, mogući su prekidi zvuka kad se radiovalovi zapriječe. To je značajka radiovalova i ne radi se o kvaru.
- Budući da S-AIR proizvodi prenose zvuk putem radiovalova, oprema koja stvara elektromagnetsku energiju (primjerice mikrovalna pećnica) može sprječavati bežični prijenos.
- Budući da S-AIR uređaji koriste radiovalove koji dijele istu frekvenciju s drugim bežičnim sustavima poput bežičnog LAN-a ili Bluetootha, moguće su smetnje ili signal može biti loš. U tom slučaju izvedite sljedeće korake kako biste poboljšali prijenos signala:
  - Nemojte S-AIR proizvode postavljati pokraj drugih bežičnih sustava.
  - Nemojte S-AIR proizvode i druge bežične sustave koristiti istodobno.
  - Prijenos se može poboljšati promjenom kanala za prijenos (frekvencije) na drugim bežičnim sustavima. Za detalje pogledajte upute za uporabu drugih bežičnih sustava.
- Udaljenost prijenosa se razlikuje ovisno o okruženju u kojem se sustav koristi. Pronađite mjesto gdje je prijenos između S-AIR glavne jedinice i pomoćne jedinice najučinkovitiji i tamo postavite S-AIR glavnu i pomoćnu jedinicu.
- S-AIR uređaj uvijek postavite na stabilnu površinu.
- U sljedećim slučajevima moguće su smetnje i može se smanjiti domet prijenosa:
  - Između S-AIR proizvoda nalazi se zid/pod načinjen od armiranog betona ili kamena.
  - Između S-AIR proizvoda nalazi se željezna pregrada/vrata ili namještaj/električni proizvod načinjen od vatrootpornog stakla, metala i sl.

## Napomene o diskovima

### O rukovanju diskovima

- Kako bi disk ostao čist, držite ga za rub. Ne dodirujte površinu.
- Nemojte lijepiti papir ili vrpce na disk.



- Ne izlažite disk izravnom sunčevom svjetlu i izvorima topline, primjerice dovodima toplog zraka, niti ga ostavljajte u autu koji je parkiran na izravnom sunčevom svjetlu, jer može doći do značajnog porasta temperature u autu.
- Nakon reprodukcije, pohranite disk u pripadajuću kutiju.

### Čišćenje

- Prije reprodukcije očistite disk krpom. Obrisite disk od središta prema rubu.



- Ne koristite otapala poput benzina, razrjeđivača, komercijalno nabavljivih čistača za diskove/leće, niti anti-statičke sprejeve namijenjene vinilnim pločama.

Sustav može reproducirati samo standardne okrugle diskove. Uporaba diskova koji nisu ni standardni ni okrugli (primjerice, u obliku razglednice, srca ili zvijezde) može uzrokovati kvarove na uređaju.

Nemojte upotrebljavati diskove koji na sebi imaju pričvršćene komercijalne dodatke kao što su naljepnice ili prstenovi.

# U slučaju problema

Ako iskusite neke od sljedećih poteškoća tijekom uporabe uređaja, prije nego što odnesete sustav na servis, proučite ove upute jer vam one mogu pomoći u rješavanju problema. Ako su problemi i dalje prisutni, obratite se najbližem Sony prodavatelju.

Ako serviser zamijeni neke dijelove pri popravku, možete zadržati te dijelove.

Ako imate problema s funkcijom S-AIR, ovlaštteni Sony servis treba provjeriti cijeli sustav (S-AIR glavnu jedinicu i S-AIR pomoćnu jedinicu).

## Napajanje

Simptom	Problemi i rješenja
Uređaj se ne uključuje.	<ul style="list-style-type: none"><li>• Provjerite je li kabel napajanja čvrsto spojen.</li></ul>
Na pokazivaču se izmjenjuju prikazi "PROTECTOR" i "PUSH POWER".	<p>Pritisnite I/⏻ za isključenje sustava i provjerite sljedeće stavke nakon što s pokazivača nestane "STANDBY".</p> <ul style="list-style-type: none"><li>• Jesu li + i – kabeli zvučnika kratko spojeni?</li><li>• Koristite li isključivo preporučene zvučnike?</li><li>• Jesu li zaklonjeni ventilacijski otvori na sustavu?</li><li>• Nakon provjere navedenih stavki i uklanjanja problema, uključite sustav. Ako pomoću ovih provjera provjerama ne možete ustanoviti uzrok problema, obratite se najbližem Sonyjevom servisu.</li></ul>

## Općenito

Simptom	Problemi i rješenja
Daljinski upravljač ne radi.	<ul style="list-style-type: none"><li>• Udaljenost između daljinskog upravljača i uređaja je prevelika.</li><li>• Baterije u daljinskom upravljaču su istrošene.</li><li>• Ako ne možete rukovati izbornicima preko tipaka na prednjoj ploči, pritisnite HOME na daljinskom upravljaču.</li></ul>
Sustav ne radi pravilno.	<ul style="list-style-type: none"><li>• Odspojite mrežni kabel iz zidne utičnice i ponovno priključite nakon nekoliko minuta.</li></ul>

## Slika

Simptom	Problemi i rješenja
Nema slike.	<ul style="list-style-type: none"><li>• Provjerite videopovezivanje (str. 21).</li><li>• Uređaj nije spojen na odgovarajuću ulaznu priključnicu TV-a (str. 21).</li><li>• Nije odabran videoulaz TV prijemnika te nije moguć prikaz slike sa sustava.</li><li>• Provjerite izlazni signal sustava (str. 21).</li><li>• Sustav je spojen s ulaznim uređajem koji nije HDCP (high-definition content protection) kompatibilan (ne uključuje se "HDMI" na prednjoj strani uređaja) (str. 21).</li><li>• Kad reproducirate dvoslojni DVD disk, slika i zvuk mogu se trenutno prekinuti na mjestu gdje se slojevi izmijene.</li></ul>
Slika se ne pojavljuje kad je odabrana netočna razlučivost izlaznih videosignala u izborniku [Output Video Format].	<ul style="list-style-type: none"><li>• Pritisnite i zadržite ► i VOLUME – na uređaju duže od 5 sekundi kako biste resetirali razlučivost izlaznih videosignala na najnižu razlučivost.</li></ul>

<b>Simptom</b>	<b>Problemi i rješenja</b>
Kod istodobnog spajanja na HDMI OUT priključnicu i ostale izlazne videopriključnice, video-signal se emitiraju samo kroz HDMI OUT priključnicu.	<ul style="list-style-type: none"> <li>• Podesite [Output Video Format] u [Screen Settings] na [Component Video] (str. 54).</li> </ul>
Tamni dijelovi slike su previše tamni/svijetli dijelovi su presvijetli ili neprirodni.	<ul style="list-style-type: none"> <li>• Podesite [Picture Quality Mode] na [Standard] (tvornička postavka) (str. 35).</li> </ul>
Slika se ne emitira pravilno.	<ul style="list-style-type: none"> <li>• Provjerite postavke [Output Video Format] u izborniku [Screen Settings] (str. 54).</li> <li>• Ako se istodobno emitiraju i analogni i digitalni signali, podesite [BD/DVD-ROM 1080/24p Output] u [Screen Settings] na [Off] (str. 54).</li> <li>• Za BD-ROM diskove provjerite postavku [BD/DVD-ROM 1080/24p Output] u izborniku [Screen Settings] (str. 54).</li> </ul>
Pojavljaju se smetnje u slici.	<ul style="list-style-type: none"> <li>• Disk je zaprljan ili oštećen.</li> <li>• Ako izlazni videosignal prolazi do TV-a kroz videorekorder, na kvalitetu slike može utjecati signal zaštite od kopiranja koji se primjenjuje kod nekih BD/DVD programa. Ako problemi postoje i kad uređaj spojite izravno na TV, pokušajte ga spojiti na druge ulazne priključnice.</li> </ul>
Iako je u izborniku [Screen Settings] podešena opcija [TV Type], slika ne ispunjava TV zaslon.	<ul style="list-style-type: none"> <li>• Format slike je podešen na disk.</li> </ul>
Boje na TV ekranu nisu prikazane pravilno.	<ul style="list-style-type: none"> <li>• Ako se zvučnici koriste pored TV prijemnika s katodnom cijevi ili projektor, odmaknite ih najmanje 0,3 m.</li> <li>• Ako su boje i dalje prikazane nepravilno, odmah isključite TV prijemnik te ga uključite nakon 15 do 30 minuta.</li> <li>• Ne stavljajte predmete s magnetima (magnetske zatvarače na postolju za TV, medicinske uređaje, igračke itd.) pored zvučnika.</li> </ul>

## **Zvuk**

<b>Simptom</b>	<b>Problemi i rješenja</b>
Nema zvuka.	<ul style="list-style-type: none"> <li>• Kabel zvučnika nije spojen čvrsto.</li> <li>• Provjerite postavke zvučnika (str. 49).</li> <li>• U tijeku je pretraživanje diska. Pritisnite ► za povratak na normalnu reprodukciju.</li> <li>• Izvodi se usporena reprodukcija ili prikaz slika po slika. Pritisnite ► za povratak na normalnu reprodukciju.</li> </ul>
Zvuk se ne emitira iz HDMI OUT priključnice.	<ul style="list-style-type: none"> <li>• Podesite [Audio Output] na [HDMI] (str. 55).</li> </ul>
Lijevi i desni zvuk nisu balansirani ili su zamijenjeni.	<ul style="list-style-type: none"> <li>• Provjerite jesu li zvučnici i komponente ispravno i čvrsto spojeni.</li> </ul>
Nema zvuka iz subwoofera.	<ul style="list-style-type: none"> <li>• Provjerite spojeve i podešenja zvučnika (str. 20, 49).</li> </ul>

<b>Simptom</b>	<b>Problemi i rješenja</b>
Nema digitalnog zvuka iz priključnice HDMI OUT pri uporabi funkcije Audio Return Channel.	<ul style="list-style-type: none"> <li>• Podesite [Control for HDMI] u [HDMI Settings] unutar [System Settings] na [On] (str. 57). Također podesite [Audio Return Channel] u [HDMI Settings] unutar [System Settings] na [Auto] (str. 57).</li> <li>• Provjerite je li priključeni TV kompatibilan s funkcijom Audio Return Channel.</li> <li>• Provjerite je li HDMI kabel spojen na priključnicu TV-a koji je kompatibilan s funkcijom Audio Return Channel.</li> <li>• Frekvencija uzorkovanja ulaznog signala je veća od 48 kHz.</li> </ul>
Zvuk iz sustava ne izlazi pravilno kad je sustav spojen na set-top box.	<ul style="list-style-type: none"> <li>• Podesite [Audio Return Channel] u [HDMI Settings] unutar [System Settings] na [Off] (str. 48).</li> </ul>
Čuju se jake smetnje u zvuku ili bujanje.	<ul style="list-style-type: none"> <li>• Provjerite jesu li spojni kabeli odmaknuti od transformatora, motora i bar 3 metra udaljeni od TV prijemnika ili fluorescentne svjetiljke.</li> <li>• Odmaknite TV prijemnik od audiokomponenta.</li> <li>• Očistite disk.</li> </ul>
Zvuk gubi stereo efekt kad reproducirate CD.	<ul style="list-style-type: none"> <li>• Odaberite stereo zvuk pritiskom na tipku  (str. 37).</li> </ul>
Pri reprodukciji Dolby Digital, DTS ili MPEG zvučnih zapisa, teško se može čuti surround efekt.	<ul style="list-style-type: none"> <li>• Provjerite podešenja za surround (str. 30).</li> <li>• Provjerite spojeve i podešenja zvučnika (str. 20, 49).</li> <li>• Ovisno o BD/DVD disku, izlazni signal možda neće biti u cijelosti 5.1-kanalni. Može biti mono ili stereo čak i ako je zvučni zapis snimljen u Dolby Digital ili MPEG audioformatu.</li> </ul>
Zvuk se čuje samo iz središnjeg zvučnika.	<ul style="list-style-type: none"> <li>• Ovisno o disku, zvuk se može čuti samo iz središnjeg zvučnika.</li> </ul>
Ne čuje se zvuk iz središnjeg zvučnika.	<ul style="list-style-type: none"> <li>• Provjerite spojeve i podešenja zvučnika (str. 20, 49).</li> <li>• Provjerite podešenja za surround (str. 30).</li> <li>• Ovisno o izvoru, efekti iz srednjeg zvučnika mogu biti manje primjetni.</li> <li>• Reproducira se 2-kanalni izvor.</li> </ul>
Ne čuje se zvuk ili je zvuk vrlo tih iz surround zvučnika.	<ul style="list-style-type: none"> <li>• Provjerite spojeve i podešenja zvučnika (str. 20, 49).</li> <li>• Provjerite podešenja za surround (str. 30).</li> <li>• Ovisno o izvoru, efekti iz surround zvučnika mogu biti manje primjetni.</li> <li>• Provjerite podešenja bežične veze (str. 27).</li> <li>• Reproducira se 2-kanalni izvor.</li> </ul>
Ne čuje se početak zvuka.	<ul style="list-style-type: none"> <li>• Podesite zvučni ugođaj na "MOVIE" ili "MUSIC" (str. 37).</li> <li>• Odaberite "A.F.D. STD" za "SUR.SETTING" (str. 30).</li> </ul>
Efekti zvuka su isključeni.	<ul style="list-style-type: none"> <li>• Efekti za SOUND MODE, "D.BASS", "NIGHT MODE" i "SUR.SETTING" mogu se isključiti ovisno o vrsti ulaznog signala (str. 55).</li> </ul>
Dolazi do izobličenja zvuka spojene komponente.	<ul style="list-style-type: none"> <li>• Smanjite ulaznu razinu spojene komponente tako da podesite [Attenuate - AUDIO] (str. 55).</li> </ul>

Simptom	Problemi i rješenja
Iz surround ili stražnjih surround zvučnika ne čuje se zvuk.	<p>Provjerite status S-AIR/STANDBY indikatora na surround pojačalu.</p> <ul style="list-style-type: none"> <li>• Isključuje se. <ul style="list-style-type: none"> <li>– Provjerite je li mrežni kabel surround pojačala čvrsto spojen.</li> <li>– Uključite surround pojačalo pritiskom tipaka \$08/\$09 na surround pojačalu.</li> </ul> </li> <li>• Trepće narančasto. <ul style="list-style-type: none"> <li>– Provjerite jeste li pravilno umetnuli bežični primopredajnik u surround pojačalo (str. 25).</li> </ul> </li> <li>• Ubrzano trepće zeleno. <ul style="list-style-type: none"> <li>– Podesite preklopku SURROUND SELECTOR na surround pojačalu na SURROUND (str. 27).</li> <li>– Ako nema zvuka iz stražnjih surround zvučnika, podesite [Surround Back] u [Speaker Settings] na [Yes] (str. 49).</li> </ul> </li> <li>• Trepće crveno. <ul style="list-style-type: none"> <li>– Pritisnite I/⏻ za isključenje surround pojačala i provjerite sljedeće stavke. <ol style="list-style-type: none"> <li>① Jesu li + i – kabeli zvučnika kratko spojeni?</li> <li>② Provjerite jesu li zaklonjeni ventilacijski otvori na surround pojačalu?</li> </ol> <p>Nakon provjere navedenih stavki i uklanjanja problema, uključite surround pojačalo. Ako pomoću ovih provjera provjerama ne možete ustanoviti uzrok problema, obratite se najbližem Sonyjevom servisu.</p> </li> </ul> </li> <li>• Usporeno trepće zeleno ili mijenja boju u crvenu. <ul style="list-style-type: none"> <li>– Potvrdite ID sustava i S-AIR pomoćne jedinice (str. 42).</li> <li>– Provjerite podešenje uparivanja (str. 44).</li> <li>– Pogledajte "Ako je bežični prijenos nestabilan" (str. 45).</li> <li>– Prijenos zvuka je loš. Pomaknite surround pojačalo kako bi S-AIR/STANDBY indikator počeo svijetliti zeleno.</li> <li>– Odmaknite sustav od drugih bežičnih uređaja.</li> <li>– Nemojte koristiti drugi bežični uređaj.</li> </ul> </li> <li>• Počne svijetliti zeleno. <ul style="list-style-type: none"> <li>– Kabel zvučnika nije spojen čvrsto.</li> <li>– Provjerite spajanje i podešenja zvučnika.</li> <li>– Ovisno o izvoru ili podešenjima S-AIR glavne jedinice, efekti iz zvučnika mogu biti manje primjetni.</li> </ul> </li> </ul>

## Rukovanje

Simptom	Problemi i rješenja
Ne mogu se ugoditi radijske postaje.	<ul style="list-style-type: none"> <li>• Provjerite je li antenski kabel čvrsto spojen. Podesite antenu ili spojite vanjsku antenu, ako je potrebno.</li> <li>• Signal radijske postaje je suviše slab (pri automatskom ugađanju). Ručno ugodite postaju.</li> </ul>
Disk se ne može reproducirati.	<ul style="list-style-type: none"> <li>• Pokušali ste reproducirati disk na kojem se nalazi format kojeg ovaj sustav ne može reproducirati (str. 68).</li> <li>• Regionalni kôd na BD/DVD disku ne podudara se s regionalnim kodom sustava.</li> <li>• Unutar uređaja se kondenzirala vlaga koja može oštetiti leće. Izvadite disk i ostavite uređaj uključen približno pola sata.</li> <li>• Uređaj ne može reproducirati snimljeni disk koji nije pravilno finaliziran (str. 68).</li> </ul>



<b>Simptom</b>	<b>Problemi i rješenja</b>
Nazivi datoteka nisu prikazani pravilno.	<ul style="list-style-type: none"> <li>• Sustav može prikazivati samo formate znakova u skladu sa standardom ISO 8859-1. Drugi formati znakova mogu biti različito prikazani.</li> <li>• Ovisno o softveru za snimanje, ulazni znakovi mogu biti različito prikazani.</li> </ul>
Disk se ne reproducira od početka.	<ul style="list-style-type: none"> <li>• Odabran je nastavak reprodukcije. Pritisnite <b>OPTIONS</b> i odaberite [Play from start] i zatim pritisnite <b>⊖</b>.</li> <li>• Na TV zaslonu se automatski pojavi izbornik naslova ili BD/DVD izbornik.</li> </ul>
Reprodukcija ne počinje od mjesta nastavljanja na kojem ste ju zaustavili.	<ul style="list-style-type: none"> <li>• Mjesto nastavljanja je možda izbrisano iz memorije ovisno o disku kada <ul style="list-style-type: none"> <li>– otvorite uložnicu diska.</li> <li>– odspojite USB uređaj.</li> <li>– reproducirate neki drugi sadržaj.</li> <li>– isključite uređaj.</li> </ul> </li> </ul>
Uređaj automatski započinje reprodukciju diska.	<ul style="list-style-type: none"> <li>• BD/DVD sadrži funkciju automatske reprodukcije</li> </ul>
Reprodukcija se automatski zaustavlja.	<ul style="list-style-type: none"> <li>• Neki diskovi mogu sadržavati signal automatske pauze. Tijekom reprodukcije takvog diska sustav zaustavlja reprodukciju kad prepozna takav signal.</li> </ul>
Nije moguće izvoditi neke funkcije kao što je zaustavljanje ili pretraživanje.	<ul style="list-style-type: none"> <li>• Ovisno o disku, neke od navedenih funkcija možda neće biti dostupne. Pogledajte upute za uporabu isporučene uz disk.</li> </ul>
Na TV zaslonu se ne pojavljuju poruke na željenom jeziku.	<ul style="list-style-type: none"> <li>• U izborniku Setup, pod opcijom [System Settings] kod funkcije [OSD] odaberite jezik prikaza poruka na TV zaslonu (str. 57).</li> </ul>
Jezik dijaloga/titlova na disku ili kutovi snimanja ne mogu se promijeniti.	<ul style="list-style-type: none"> <li>• Pokušajte s uporabom BD ili DVD izbornika.</li> <li>• Na trenutno reproduciranom BD ili DVD disku nisu snimljeni dijalozi/titlovi na više jezika, kao ni scene iz različitih kutova kamere.</li> <li>• BD ili DVD disk sadrži zabranu promjene jezika dijaloga/titlova ili promjenu kuta kamere.</li> </ul>
Uložnica diska se ne otvara i ne možete ukloniti disk, čak ni nakon što pritisnete <b>▲</b> .	<ul style="list-style-type: none"> <li>• Pokušajte sljedeće: ① Pritisnite i zadržite <b>▶</b> i <b>▲</b> na uređaju duže od 5 sekundi za otvaranje uložnice diska. ② Izvadite disk. ③ Odspojite mrežni kabel iz zidne utičnice i ponovno priključite nakon nekoliko minuta.</li> </ul>
Disk se ne može izvaditi i na pokazivaču se pojavi "LOCKED".	<ul style="list-style-type: none"> <li>• Obratite se Sony prodavatelju ili ovlaštenom Sony servisu.</li> </ul>
Funkcija Control for HDMI ne radi.	<ul style="list-style-type: none"> <li>• Podesite [Control for HDMI] u [HDMI Settings] unutar [System Settings] na [On] (str. 57).</li> <li>• Uvjerite se da je spojena komponenta kompatibilna s funkcijom [Control for HDMI].</li> <li>• Provjerite podešenje funkcije Control for HDMI na spojenoj komponenti. Pogledajte upute za uporabu isporučene uz komponentu.</li> <li>• Promijenite li HDMI povezivanje, spojite i odspojite kabel napajanja ili ako se prekine napajanje, u izborniku [System Settings] podesite u [HDMI Settings] opciju [Control for HDMI] na [Off] i zatim na [On] (str. 57).</li> <li>• Za detalje, pogledajte "Uporaba funkcije Control for HDMI za "BRAVIA" Sync" (str. 46).</li> </ul>
Iz sustava i TV prijemnika se ne čuje zvuk kod uporabe System Audio Control funkcije.	<ul style="list-style-type: none"> <li>• Provjerite je li priključeni TV prijemnik kompatibilan sa System Audio Control funkcijom.</li> <li>• Za detalje, pogledajte "Uporaba funkcije Control for HDMI za "BRAVIA" Sync" (str. 46).</li> </ul>

Simptom	Problemi i rješenja
Bonus sadržaji ili drugi podaci koji se nalaze na BD-ROM disku ne mogu se reproducirati.	<ul style="list-style-type: none"> <li>• Pokušajte sljedeće: ① Izvadite disk. ② Isključite sustav. ③ Uklonite i ponovno spojite USB uređaj (str. 33). ④ Uključite sustav. ⑤ Uložite BD-ROM disk s BONUSVIEW/BD-LIVE sadržajem.</li> </ul>
Kad pritisnete bilo koju tipku na uređaju, uređaj ne radi i na pokazivaču se prikazuje "CHILD LOCK".	<ul style="list-style-type: none"> <li>• Isključite funkciju Child Lock (str. 51).</li> </ul>
Izbornik sustava ne radi.	<ul style="list-style-type: none"> <li>• Pritisnite HOME na daljinskom upravljaču.</li> </ul>

## USB uređaj

Simptom	Problemi i rješenja
Sustav nije prepoznao USB uređaj.	<ul style="list-style-type: none"> <li>• Pokušajte sljedeće: ① Isključite sustav. ② Uklonite i ponovno spojite USB uređaj. ③ Uključite sustav.</li> <li>• Provjerite je li USB uređaj čvrsto spojen na ← (USB) priključnicu.</li> <li>• Provjerite jesu li USB uređaj ili kabel oštećeni.</li> <li>• Provjerite je li USB uređaj uključen.</li> <li>• Ako je USB uređaj spojen preko USB huba, odspojite i spojite USB uređaj izravno na sustav.</li> </ul>

## S-AIR

Simptom	Problemi i rješenja
Nije aktiviran bežični prijenos. (Indikator S-AIR uređaja polagano trepće zeleno ili mijenja boju u crvenu.)	<ul style="list-style-type: none"> <li>• Provjerite jeste li pravilno umetnuli bežični primopredajnik u uređaj i S-AIR uređaj (str. 25).</li> <li>• Potvrdite ID sustava i S-AIR pomoćne jedinice (str. 42).</li> <li>• Provjerite podešenje uparivanja (str. 44).</li> <li>• Pogledajte "Ako je bežični prijenos nestabilan" (str. 45).</li> <li>• Prijenos zvuka je loš. Pomaknite S-AIR uređaj tako da indikator zasvijetli zeleno.</li> <li>• Odmaknite sustav od drugih bežičnih uređaja.</li> <li>• Nemojte koristiti drugi bežični uređaj.</li> </ul>
Iz S-AIR pomoćne jedinice nema zvuka, čuje se šum ili zvuk iz S-AIR pomoćne jedinice preskače.	<ul style="list-style-type: none"> <li>• Koristite li drugu S-AIR glavnu jedinicu, postavite je više od 8 m od ovog uređaja.</li> <li>• Približite međusobno S-AIR glavnu jedinicu i S-AIR pomoćnu jedinicu.</li> <li>• Izbjegavajte uporabu opreme koja stvara elektromagnetsku energiju, primjerice mikrovalnu pećnicu.</li> <li>• Postavite S-AIR glavnu jedinicu i S-AIR pomoćnu jedinicu podalje od drugih bežičnih proizvoda.</li> <li>• Pogledajte "Ako je bežični prijenos nestabilan" (str. 45).</li> <li>• Promijenite ID postavke S-AIR glavne jedinice i S-AIR pomoćne jedinice.</li> <li>• Isključite sustav i S-AIR pomoćnu jedinicu i zatim ih ponovno uključite.</li> </ul>

## BRAVIA Internet Video

Simptom	Problemi i rješenja
Slika/zvuk su loši/prikaz nekih programa gubi oštrinu, posebice tijekom brzih ili tamnih scena.	<ul style="list-style-type: none"><li>• Kvaliteta slike/zvuka može biti lošija ovisno o pružatelju internetskog sadržaja.</li><li>• Kvalitetu slike/zvuka možete poboljšati promjenom brzine veze. Sony preporučuje vezu brzine od najmanje 2,5 Mbps za videozapise standardne razlučivosti i 10 Mbps za High Definition videozapise.</li><li>• Ne sadrže svi videozapisi zvuk.</li></ul>
Slika je mala.	<ul style="list-style-type: none"><li>• Pritisnite <b>↑</b> za povećanje.</li></ul>

## Mrežno povezivanje

Simptom	Problemi i rješenja
Sustav se ne može spojiti na mrežu.	<ul style="list-style-type: none"><li>• Provjerite vezu s mrežom (str. 26) i mrežne postavke (str. 58).</li></ul>
Nije moguće spojiti računalo na internet nakon primjene opcije [Wi-Fi Protected Setup (WPS)].	<ul style="list-style-type: none"><li>• Bežične postavke routera mogu se automatski promijeniti ako funkciju Wi-Fi Protected Setup upotrijebite prije podešavanja routera. U tom slučaju promijenite bežične postavke na računalu.</li></ul>
Sustav se ne može spojiti na vaš router za bežični LAN.	<ul style="list-style-type: none"><li>• Provjerite je li router za bežični LAN uključen.</li><li>• Ovisno o uvjetima okoliša, kao što je materijal zidova, uvjeti prijema radijskih valova ili prepreke između sustava i routera za bežični LAN, domet komunikacije može se smanjiti. Primaknite sustav i router za bežični LAN jedan drugom.</li><li>• Uređaji koji upotrebljavaju frekvencijski pojas od 2,4 GHz, kao što su mikrovalne pećnice, Bluetooth ili bežični digitalni uređaji mogu ometati komunikaciju. Odmaknite uređaj od takvih uređaja ili ih isključite.</li></ul>
Željeni bežični router nije detektiran čak ni izvođenjem funkcije [Scan].	<ul style="list-style-type: none"><li>• Pritisnite RETURN za povratak na prethodni zaslon i ponovno provedite [Scan]. Ako se ni tada ne pronađe željeni bežični router, pritisnite RETURN za odabir [Manual registration].</li></ul>
Prilikom uključivanja uređaja na zaslonu se pojavljuje poruka [A new software version has been found on the network. Perform update under "Network Update"]. (Na mreži je pronađena nova verzija softvera. Izvršite ažuriranje pomoću opcije "Network Update".).	<ul style="list-style-type: none"><li>• Pogledajte [Network Update] (str. 53) kako biste nadogradili sustav na noviju verziju softvera.</li></ul>

## Ostalo

Simptom	Problemi i rješenja
Na pokazivaču se pojavi oznaka "Exxxx".	<ul style="list-style-type: none"><li>• Obratite se najbližem Sony dobavljaču ili ovlaštenom lokalnom Sony servisu i prenesite im kôd greške.</li></ul>
Kad se pojavi samo <b>△</b> bez ikakvih poruka na cijelom zaslonu.	<ul style="list-style-type: none"><li>• Obratite se najbližem Sony prodavatelju ili ovlaštenom lokalnom Sony servisu.</li></ul>

# Diskovi koje je moguće reproducirati

<b>Blu-ray disk</b>	BD-ROM <sup>1)</sup> BD-R/BD-RE <sup>2)</sup>
<b>DVD<sup>3)</sup></b>	DVD-ROM DVD-R/DVD-RW DVD+R/DVD+RW
<b>CD<sup>3)</sup></b>	CD-DA (Glazbeni CD) CD-ROM CD-R/CD-RW Super Audio CD

<sup>1)</sup> Budući da su tehnički podaci o Blu-ray disku novi i još se razvijaju, neki se diskovi možda neće moći reproducirati ovisno o vrsti i verziji diska. Također, audioizlaz se razlikuje ovisno o izvoru, spojenoj izlaznoj priključnici i odabranim postavkama zvuka.

<sup>2)</sup> BD-RE: Ver.2.1

BD-R: Ver.1.1, 1.2, 1.3, uključujući tip BD-R diska s organskim pigmentom (tip LTH).  
BD-R diskovi snimljeni na računalu ne mogu se reproducirati ako sadrže postscript.

<sup>3)</sup> CD ili DVD disk se ne može reproducirati ako nisu pravilno finalizirani. Za dodatne informacije, pogledajte upute za uporabu isporučene uz uređaj za snimanje.

## Diskovi koji se ne mogu reproducirati

- BD diskovi s kutijom
- DVD-RAM diskovi
- HD DVD diskovi
- DVD Audio diskovi
- PHOTO CD diskovi
- Podatkovni dio CD dodatka (CD-Extra)
- VCD/Super VCD diskovi
- Strana s audiomaterijalom na DualDisc diskovima

## Napomene o diskovima

Ovaj uređaj namijenjen je reprodukciji diskova koji su usklađeni s Compact Disc (CD) standardom. DualDiscs i neki glazbeni diskovi kodirani s tehnologijom zaštite autorskih prava nisu usklađeni s Compact Disc (CD) standardom. Stoga se možda neće moći reproducirati na ovom proizvodu.

## Napomena o funkcijama reprodukcije BD/DVD diskova

Neke funkcije reprodukcije BD/DVD diskova mogu biti podešene od strane proizvođača softvera. Pošto ovaj sustav reproducira BD/DVD diskove prema sadržaju diska kojeg su izradili proizvođači softvera, neke značajke reprodukcije možda neće biti dostupne.

## Napomena o dvoslojnim BD/DVD diskovima

Reprodukcija slike i zvuka može se trenutno prekinuti prilikom izmjene slojeva.

## Regionalni kôd (samo BD-ROM/DVD VIDEO)

Na stražnjoj strani vašeg sustava otisnut je regionalni kôd i uređaj može reproducirati samo BD-ROM/DVD VIDEO (samo reprodukcija) diskove označene istim regionalnim kodom ili s



# Tipovi datoteka koji se mogu reproducirati

## Video

Format datoteke	Ekstenzije
MPEG-1 Video/PS <sup>1)</sup>	".mpg", ".mpeg", ".m2ts",
MPEG-2 Video/PS, TS <sup>1)</sup>	".mts"
DivX <sup>2)</sup>	".avi", ".divx"
MPEG4/AVC <sup>1)</sup>	".mkv", ".mp4", ".m4v", ".m2ts", ".mts"
WMV9 <sup>1)</sup>	".wmv", ".asf" <sup>3)</sup>
AVCHD	3)

## Glazba

Format datoteke	Ekstenzije
MP3 (MPEG-1 Audio Layer III)	".mp3"
AAC <sup>1)4)</sup>	".m4a"
WMA9 Standard <sup>1)4)</sup>	".wma"
LPCM	".wav"

## Fotografije

Format datoteke	Ekstenzije
JPEG	".jpg", ".jpeg", ".jpe"

<sup>1)</sup> Sustav ne može reproducirati datoteke s DRM kodiranjem.

<sup>2)</sup> O DIVX VIDEO FORMATU: DivX<sup>®</sup> je digitalni video format koji je načinila tvrtka DivX, Inc. Ovaj uređaj je službeno certificiran za reprodukciju DivX videozapisa. Za više informacija posjetite [www.divx.com](http://www.divx.com) gdje su vam dostupni i softverski alati koji datoteke pretvaraju u DivX videozapise. DIVX VIDEO-ON-DEMAND: Kako bi mogao reproducirati DivX Video-on-Demand (VOD) sadržaj, ovaj DivX Certified<sup>®</sup> uređaj mora prvo biti registriran. Za generiranje registracijskog koda pronađite odjeljak za DivX VOD na izborniku s podešenjima uređaja. S tim kodom posjetite [vod.divx.com](http://vod.divx.com) kako biste dovršili postupak registracije i saznali više o DivX VOD.

<sup>3)</sup> Uređaj reproducira datoteke AVCHD formata koje su snimljene, primjerice, digitalnom videokamerom. Za gledanje datoteka AVCHD formata, disk s tim datotekama potrebno je finalizirati.

<sup>4)</sup> Sustav ne može reproducirati datoteke s Lossless kodiranjem i sl.

## Napomena

- Neke datoteke možda neće moći reproducirati, ovisno o formatu, kodiranju ili stanju snimka.
- Neke računalno obrađene datoteke možda se neće reproducirati.
- Sustav prepoznaje sljedeće datoteke ili mape na BD, DVD, CD diskovima i USB uređajima:
  - do mape na petoj razini hijerarhije
  - do 500 datoteka na pojedinoj razini
- Neki USB uređaji možda neće raditi s ovim sustavom.
- Sustav prepoznaje Mass Storage Class (MSC) uređaje (poput flash memorija ili HDD-a) koji su kompatibilni s FAT-om i nisu podijeljeni na particije, uređaje klase Still Image Capture Device (SICD) i tipkovnicu sa 101 tipkom (samo preko prednje ← (USB priključnice).
- Kako biste izbjegli oštećivanje podataka, USB memorije i vanjskih uređaja, isključite sustav prije spajanja ili uklanjanja USB memorije ili vanjskih uređaja.
- Sustav možda neće pravilno reproducirati videodatoteke s DATA CD diska snimljene uz visoku brzinu bita. Za reprodukciju videodatoteka s visokom brzinom bita savjetujemo uporabu DATA DVD-a.

## Podržani formati zvuka

Sustav podržava sljedeće formate zvuka.

Funkcija	Format							
	LPCM 2ch	LPCM 5.1ch, LPCM 7.1ch	Dolby Digital	Dolby TrueHD, Dolby Digital Plus	DTS	DTS-ES Discrete 6.1, DTS-ES Matrix 6.1, DTS96/24	DTS-HD High Resolution Audio	DTS-HD Master Audio
"BD/DVD"	○	○	○	○	○	○	○	○
"SAT/CABLE" "TV" (DIGITAL IN)	○	–	○	–	○	–	–	–

○: Podržani format.

–: Nepodržani format.

## Razlučivost izlaznih videosignala

Razlučivost izlaznih videosignala varira ovisno o podešenju stavke [Output Video Format] u izborniku [Screen Settings] (str. 54).

Postavke razlučivosti	Kad je [Output Video Format] podešeno na [HDMI]			Kad je [Output Video Format] podešeno na [Component Video]		
	VIDEO OUT priključnica	COMPONENT VIDEO OUT priključnice	HDMI OUT priključnica	VIDEO OUT priključnica	COMPONENT VIDEO OUT priključnice	HDMI OUT priključnica
<b>480i/576i</b>	480i/576i	480i/576i	480i/576i	480i/576i	480i/576i	480i/576i
<b>480p/576p</b>	480i/576i	480p/576p	480p/576p	480i/576i	480p/576p	480p/576p
<b>720p</b>	480i/576i	720p*	720p	480i/576i	720p*	720p
<b>1080i</b>	480i/576i	1080i*	1080i	480i/576i	1080i*	1080i
<b>1080p</b>	480i/576i	1080i*	1080p	ne može se odabrati	ne može se odabrati	ne može se odabrati

\* Zaštićeni sadržaji na DVD disku emitiraju se pri razlučivosti od 480p/576p.

### Kad je [Output Video Format] podešeno na [Video]

480i/576i videosignali se emitiraju iz VIDEO OUT ili COMPONENT VIDEO OUT priključnice, a 480p/576p videosignali se emitiraju iz HDMI OUT priključnice.

# Tehnički podaci

## Pojačalo

IZLAZNA SNAGA (nazivna)

Prednji L / Prednji R: 108 W + 108 W (pri 3 ohma, 1 kHz, 1% THD)

IZLAZNA SNAGA (referentna)

Prednji L/Prednji R/Središnji:

167 W (po kanalu pri 3 ohma, 1 kHz)

Subwoofer: 165 W (uz 3 ohma, 80 Hz)

Ulazi (analogni)

AUDIO (AUDIO IN) Osjetljivost: 450/250 mV

Ulazi (digitalni)

SAT/CABLE (COAXIAL), TV (OPTICAL)

Podržani formati: LPCM  
2CH (do 48 kHz), Dolby  
Digital, DTS

## Video

Izlazi

VIDEO: 1 Vp-p/75 ohma

COMPONENT:

Y: 1 Vp-p/75 ohma

Pb/Cb, Pr/Cr: 0.7 Vp-p/

75 ohma

HDMI OUT: Tip A

(19-pinski)

## BD/DVD/Super Audio CD/CD sustav

Sustav formata signala PAL/NTSC

## USB

← (USB) priključnica: Tipa A (za spajanja USB memorije, čitača memorijskih kartica, digitalnih fotoaparata i digitalnih video kamera)

Maksimalna struja: 500 mA

## LAN

LAN (100) priključnica 100BASE-TX Terminal

## Radio (tuner)

Sustav PLL, kvarcom kontroliran digitalni sintetizator

FM prijemnik

Raspon ugađanja 87,5 MHz – 108 MHz (korak 50 kHz)

Antena FM žičana antena

Antenske priključnice 75 ohma, nesimetrično

Međufrekvencija 10,7 MHz

## Zvučnici

### Prednji/Surround (SS-TSB101) za BDV-E670W

Sustav zvučnika Širokopojasni, bas refleksni

Zvučnička jedinica 55 mm × 80 mm stožasti

Nazivna impedancija 3 ohma

Dimenzije (približno) 75 mm × 225 mm × 71 mm (š/v/d)

Masa (približno) 0,45 kg

### Prednji (SS-TSB103) za BDV-E970W

Sustav zvučnika 2-sistemski, s 2 zvučnika, bas-refleksni

Zvučnička jedinica Visokotonac: 20 mm stožasti

Niskotonac: 55 mm × 80 mm konusni

Nazivna impedancija 3 ohma

Dimenzije (približno) 75 mm × 610 mm × 70 mm (š/v/d) (dio za postavljanje na zid)

251 mm × 1205 mm × 251 mm (š/v/d) (cijeli zvučnik)

Masa (približno) 1 kg (dio za postavljanje na zid)

2,8 kg (cijeli zvučnik)

### Središnji (SS-CTB101)

Sustav zvučnika Širokopojasni, akustički ovjes, magnetski oklopljen

Zvučnička jedinica 30 mm × 60 mm konusni

Nazivna impedancija 3 ohma

Dimenzije (približno) 290 mm × 49 mm × 49 mm (š/v/d)

Masa (približno) 0,28 kg

### Surround (SS-TSB104) za BDV-E970W

Sustav zvučnika Širokopojasni, bas refleksni

Zvučnička jedinica 55 mm × 80 mm konusni

Nazivna impedancija 3 ohma

Dimenzije (približno) 75 mm × 610 mm × 70 mm (š/v/d) (dio za postavljanje na zid)

251 mm × 1205 mm × 251 mm (š/v/d) (cijeli zvučnik)

Masa (približno) 0,9 kg (dio za postavljanje na zid)

2,7 kg (cijeli zvučnik)

### Subwoofer (SS-WSB102)

Sustav zvučnika Subwoofer, bas refleksni

Zvučnička jedinica 180 mm stožasti

Nazivna impedancija 3 ohma

Dimenzije (približno) 275 mm × 405 mm × 275 mm (š/v/d)

Masa (približno) 7,5 kg

### Općenito

Napajanje 220 V – 240 V AC, 50/60 Hz

Potrošnja	Uključen: 130 W Pripravno stanje: 0,3 W (u štednom modu)
Dimenzije (približno)	430 mm × 85 mm × 335 mm (š/v/d) uključujući dijelove koji strše 430 mm × 85 mm × 365 mm (š/v/d) (uključujući bežični primopredajnik)
Masa (približno)	4,7 kg

### **Surround pojačalo (TA-SA200WR)**

Pojačalo

IZLAZNA SNAGA (nazivna)

80 W + 80 W (pri 3 ohma,  
1 kHz, 1% THD)

IZLAZNA SNAGA (referentna)

167 W (po kanalu pri  
3 ohma, 1 kHz)

Nazivna impedancija

3 - 16 Ω

Općenito

Napajanje:

220 V - 240 V AC,  
50/60 Hz

Potrošnja

Uključen: 50 W

Potrošnja u pripravnom stanju

1 W (u pripravnom stanju)  
0,18 W (isključen)

Dimenzije (približno)

206 mm × 60 mm  
× 256 mm (š/v/d) s  
umetnutim bežičnim

Masa (približno)

1,3 kg

### **Bežični primopredajnik (EZW-RT10/ EZW-RT10A\*)**

Sustav komunikacije

S-AIR specifikacija verzije  
1.0

Frekvencijski pojas

2,4000 GHz - 2,4835 GHz

Način modulacije

DSSS

Napajanje

DC 3,3 V, 350 mA

Dimenzije (približno)

50 mm × 13 mm × 60 mm  
(š/v/d)

Masa (približno)

24 g

\* Samo europski modeli.

Dizajn i tehnički podaci podložni su promjenama bez najave. Proizvođač ne preuzima odgovornost za eventualne tiskarske pogreške.

- Potrošnja u pripravnom stanju 0,3 W.
- U određenim tiskanim pločicama nisu korišteni halogenirani usporivači vatre.
- Više od 85% efikasnosti napajanja sklopa pojačavanja postignuto je pomoću digitalnog pojačala, S-Master.



# Popis jezičnih kodova

Nazivi jezika odgovaraju ISO 639: 1988 (E/F) standardu.

Kôd	Jezik	Kôd	Jezik	Kôd	Jezik	Kôd	Jezik
1027	Afarski	1183	Irski	1347	Maorski	1507	Samoanski
1028	Abhazijski	1186	Škotski Gelik	1349	Makedonski	1508	Šona
1032	Afrikaans	1194	Galicijski	1350	Malajalamski	1509	Somalijski
1039	Amharički	1196	Guaranski	1352	Mongolski	1511	Albanski
1044	Arapski	1203	Gudžaratski	1353	Moldavski	1512	Srpski
1045	Asameski	1209	Hauski	1356	Maratijski	1513	Sisvati
1051	Ajmarski	1217	Hindi	1357	Malajski	1514	Sesoto
1052	Azerbejdžanski	1226	Hrvatski	1358	Malteški	1515	Sudanski
1053	Baškirski	1229	Madžarski	1363	Burmski	1516	Švedski
1057	Bjeloruski	1233	Armenski	1365	Nepalski	1517	Svahili
1059	Bugarski	1235	Interlingua	1369	Nepalski	1521	Tamilski
1060	Biharski	1239	Interlingue	1376	Nizozemski	1525	Telugu
1061	Bislamski	1245	Inupijak	1379	Norveški	1527	Tadžik
1066	Bengalski;	1248	Indonezijski	1393	Okitanski	1528	Tai
	Bangla	1253	Islandski	1403	(Afanski) Oromo	1529	Tigrinjski
1067	Tibetski	1254	Talijanski	1408	Orijski	1531	Turkmenski
1070	Bretonski	1257	Hebrejski	1417	Pandžapski	1532	Tagaloški
1079	Katalanski	1261	Japanski	1428	Poljski	1534	Sestvanski
1093	Korzikanski	1269	Jidiš	1435	Pashto;	1535	Tonga
1097	Češki	1283	Javanski		Pushto	1538	Turski
1103	Velški	1287	Gruzijski	1436	Portugalski	1539	Tsonga
1105	Danski	1297	Kazahstanski	1463	Kečuanski	1540	Tatarski
1109	Njemački	1298	Grenlandski	1481	Reto-	1543	Twi
1130	Butanski	1299	Kambodžijski		romanski	1557	Ukrajinski
1142	Grčki	1300	Kannada	1482	Kirundski	1564	Urdu
1144	Hrvatski	1301	Korejski	1483	Rumunjski	1572	Uzbeški
1145	Esperanto	1305	Kašmirski	1489	Ruski	1581	Vijetnamski
1149	Španjolski	1307	Kurdski	1491	Kinjarvandski	1587	Volapuk
1150	Estonski	1311	Kirgiški	1495	Sanskrt	1613	Volof
1151	Baskijski	1313	Latinski	1498	Sindi	1632	Ksosa
1157	Perzijski	1326	Lingalski	1501	Sango	1665	Joruba
1165	Finski	1327	Laotinski	1502	Hrvatsko-	1684	Kineski
1166	Fidži	1332	Litvanski		srpski	1697	Zulu
1171	Fareski	1334	Latvijski;	1503	Singaleški		
1174	Francuski		Letiš	1505	Slovački		
1181	Frizijski	1345	Malaški	1506	Slovenski	1703	Neodređeno

## Popis regionalnih kodova funkcije ograničenja reprodukcije

Kôd	Regija	Kôd	Regija	Kôd	Regija	Kôd	Regija
2044	Argentina	2165	Finska	2362	Meksiko	2149	Španjolska
2047	Australija	2174	Francuska	2376	Nizozemska	2499	Švedska
2046	Austrija	2109	Njemačka	2390	Novi Zeland	2086	Švicarska
2057	Belgija	2248	Indija	2379	Norveška	2528	Tajland
2070	Brazil	2238	Indonezija	2427	Pakistan	2184	Velika Britanija
2079	Kanada	2254	Italija	2424	Filipini		
2090	Čile	2276	Japan	2436	Portugal		
2092	Kina	2304	Koreja	2489	Rusija		
2115	Danska	2363	Malezija	2501	Singapur		

# Rječnik

## AVCHD

AVCHD format je format 'high-definition' digitalne videokamere koji se koristi za snimanje SD (standard definition) ili HD (high definition) signala specifikacije 1080i\* ili 720p\*\* na DVD diskove, pomoću učinkovite tehnologije za kodiranje kompresije podataka. MPEG-4 AVC/H.264 format se koristi za komprimiranje video-podataka, a sustav Dolby Digital ili Linear PCM za komprimiranje audiopodataka. MPEG-4 AVC/H.264 format učinkovitije komprimira slike u usporedbi s konvencionalnim formatom kompresije slika. MPEG-4 AVC/H.264 format omogućuje da videosignali visoke definicije (HD), koji su snimljeni digitalnim kamkorderom, budu snimljeni na DVD disk, na isti način kao i televizijski signali standardne definicije (SD).

\* Specifikacija visoke definicije koja koristi 1080 efektivnih linija za skeniranje i interlace format.

\*\* Specifikacija visoke definicije koja koristi 720 efektivnih linija za skeniranje i progressive format.

## BD-J aplikacija

BD-ROM format podržava Java aplikaciju za interaktivne funkcije.

"BD-J" dobavljačima sadržaja nudi gotovo neograničenu funkcionalnost kod izrade interaktivnih BD-ROM naslova.

## BD-R

BD-R (Blu-ray Disc Recordable) je Blu-ray disk na kojeg se može snimati jedanput, dostupan u istim kapacitetima kao i niže navedeni BD disk. Pošto se sadržaj može snimiti ali se ne može presnimati, BD-R disk se može koristiti za pohranu vrijednih podataka ili za pohranu i distribuciju videomaterijala.

## BD-RE

BD-RE (Blu-ray Disc Rewritable) je Blu-ray disk na kojeg se može snimati i presnimavati, dostupan u istim kapacitetima kao i niže navedeni BD disk. Značajka ponovnog snimanja omogućuje veće mogućnosti editiranja i uporabu aplikacija s vremenskim pomakom.

## BD-ROM

BD-ROM disk (Blu-ray Disc Read-Only Memory) proizvodi se za komercijalnu uporabu i dostupan je u istim kapacitetima kao i niže navedeni BD disk. Za razliku od konvencionalnih filmskih i videosadržaja, ovaj disk nudi poboljšane značajke, primjerice, interaktivan sadržaj, uporabu skočnih izbornika, izbor prikaza titlova i slideshow (prezentacija) prikaz. Premda BD-ROM disk može sadržavati bilo koji oblik podataka, većina BD-ROM diskova sadrži filmove u High Definition formatu, za reprodukciju na Blu-ray Disc/DVD uređajima.

## Blu-ray Disc (BD)

Format diska razvijen za snimanje/reprodukciju high-definition (HD) videosadržaja (za HDTV i sl.) i pohranu velike količine podataka. Blu-ray disk s jednim slojem može pohraniti do 25 GB podataka, a dvoslojni Blu-ray disk do 50 GB podataka.

## Digital Cinema Auto Calibration (D.C.A.C)

Digital Cinema Audio Calibration razvila je tvrtka Sony za automatsko mjerenje i podešavanje postavki zvučnika ovisno o uvjetima slušanja u najkraćem vremenu.

## Dolby Digital

Ovaj format zvuka za kino dvorane napredniji je od Dolby Surround Pro Logic. U tom formatu, u surround zvučnicima čuje se stereo zvuk uz prošireno frekvencijsko područje i postoji nezavisni subwoofer kanal koji osigurava duboke basove. Taj format se također naziva i "5.1" jer se subwoofer kanal broji kao 0,1 kanal (budući da je on u funkciji samo kad je potreban efekt dubokih basova). Svih šest kanala se u ovom formatu snima nezavisno kako bi se osiguralo dobro odvajanje kanala. Osim toga, budući da se svi signali obrađuju digitalno, manje je izobličenje signala.

## Dolby Digital Plus

Razvijena kao dodatak sustavu Dolby Digital, Dolby Digital Plus tehnologija kodiranja zvuka podržava 7.1 višekanalni surround zvuk.

## Dolby Pro Logic II

Dolby Pro Logic II reproducira zvuk s dvokanalnih izvora preko pet punih kanala. Dekodiranje se izvodi pomoću unaprijedenog matričnog surround dekodera koji izvlači značajke zvuka s originalne snimke bez promjene ili dodavanja novih zvukova.

### ■ Filmski mod

Filmski mod dekodiranja namijenjen je uporabi prilikom gledanja stereo TV emisija te programa kodiranih Dolby Surround sustavom. Rezultat je poboljšana usmjerenost zvučnog ugođaja koje se po kvaliteti približava diskretnom 5.1-kanalnom zvuku.

## Dolby Surround Pro Logic

Tehnologija obrade audiosignala, jedna vrsta Dolby Surround dekodiranja, iz 2-kanalnog proizvodi 4-kanalni zvuk. U usporedbi s prethodnim Dolby Surround sustavom, Dolby Pro Logic Surround prirodnije reproducira širenje zvuka s lijeve na desnu stranu i omogućuje bolje određivanje zvuka. Prednosti Dolby Pro Logic Surround sustava mogu se u potpunosti iskoristiti uz uporabu jednog para surround zvučnika i središnjeg zvučnika. Surround zvučnici reproduciraju mono zvuk.

## Dolby TrueHD

Dolby TrueHD je tehnologija kodiranja bez gubitaka kvalitete, koja podržava do 8 kanala višekanalnog surround zvuka za sljedeću generaciju optičkih diskova. Reproducirani zvuk je vjeran originalnom izvorniku bit-za-bit.

## DTS

Tehnologija komprimiranja digitalnog zvuka koju je razvila kompanija Digital Theater Systems, Inc. Ta tehnologija je uskladen s 5.1-kanalnim surround zvukom. U ovom formatu je stražnji kanal stereo i postoji diskretni subwoofer kanal. DTS osigurava 5.1 diskretne kanale visokokvalitetnog digitalnog zvuka. Ostvareno je dobro odvajanje kanala, budući da su podaci svih kanala pojedinačno snimljeni i digitalno obrađeni.

## DTS-HD High Resolution Audio

Razvijen je kao dodatak formata DTS Digital Surround. Podržava maksimalnu frekvenciju uzorkovanja od 96 kHz i 7.1 višekanalni surround zvuk.

DTS-HD High Resolution Audio omogućuje maksimalnu stopu prijenosa od 6 Mbps, uz sažimanje s gubitkom kvalitete (Lossy).

## DTS-HD Master Audio

DTS-HD Master Audio omogućuje maksimalnu stopu prijenosa od 24,5 Mbps, koristi sažimanje bez gubitka kvalitete (Lossless) i u skladu je s maksimalnom frekvencijom uzorkovanja od 192 kHz te koristi maksimalno 7.1 kanala.

## HDMI (High-Definition Multimedia Interface)

HDMI je sučelje koje podržava i video i audio signale na jednoj digitalnoj vezi, omogućujući uživanje u visokoj kvaliteti digitalne slike i zvuka. HDMI specifikacija podržava HDCP (High-bandwidth Digital Content Protection), tehnologiju zaštite od kopiranja koja uključuje tehnologiju kodiranja digitalnih videosignala.

## Interlace format (Interlaced prikaz slike)

Interlace format je NTSC standard za prikaz TV slika uz frekvenciju od 30 slika u sekundi. Svaka slika se prikazuje dvaput, naizmjenično parne i neparne linije, brzinom od 60 prikaza u sekundi.

## LTH (Low to High)

LTH je sustav za snimanje koji podržava vrstu BD-R diskova s organskim pigmentom.

## Ograničenje reprodukcije (Parental Control)

Funkcija BD/DVD diska koja ograničava reprodukciju prema godinama korisnika zavisno od razine ograničenja u svakoj zemlji. Ograničenje se razlikuje od diska do diska; kad se aktivira, reprodukcija je u potpunosti onemogućena, prizori nasilja se preskaču ili se zamjenjuju drugim prizorima itd.

## **PhotoTV HD**

"PhotoTV HD" omogućuje prikaz velikog broja detalja na slici, te prikaz suptilnih tekstura i boja, nalik na fotografiju. Spajanjem uređaja koji podržavaju Sony "PhotoTV HD" pomoću HDMI kabla, možete uživati u fotografijama pri zapanjujućoj kvaliteti Full HD prikaza. Primjerice, delikatna tekstura ljudske kože, cvijeća, pijeska i valova sada se može prikazati na velikom zaslonu u kvaliteti prikaza nalik na fotografiju.

## **Pop-up izbornik**

Izbornik poboljšane funkcionalnosti, koji je dostupan na BD-ROM disku. Skočni izbornik pojavi se kad pritisnete POP UP/MENU tijekom reprodukcije i može se koristiti dok reprodukcija traje.

## **Progressive format (sekvencijski prikaz)**

Za razliku od interlace formata, progresivni format može prikazati 50 - 60 slika u sekundi prikazom svih njihovih linija (525 linija kod NTSC sustava). Poboľšava se ukupna kvaliteta slike, a fotografije, tekst i vodoravne linije djeluju oštrije. Ovaj format je kompatibilan s 525 ili 625 progresivnim formatom.

## **S-AIR (Sony Audio Interactive Radio frekvencija)**

Odnedavna su na tržištu sve prisutniji BD/DVD, digitalni i drugi visokokvalitetni mediji.

Kako bi se delikatni tonovi tih medija prenosili bez izobličenja, Sony je razvio tehnologiju koja se zove "S-AIR" za radijski prijenos nekomprimiranih digitalnih audiosignala te je ugradio tu tehnologiju u EZW-RT10/EZW-RT10A/EZW-T100.

Ta tehnologija prenosi digitalne audiosignale bez kompresije primjenom frekvencijskog raspona od 2,4 GHz iz ISM pojasa (Industrial, Scientific, and Medical pojas), kao i kod bežičnog LAN-a i Bluetootha.

## **24p True Cinema**

Filmovi snimljeni filmskom kamerom sastoje se od 24 sličice u sekundi.

Pošto konvencionalni TV prijemnici (i CRT i LCD i plazma) prikazuju sličice pri 1/60 ili 1/50 intervalima sekunde, 24 sličice ne izmjenjuju se istom brzinom.

Kod spajanja na TV prijemnik s 24p značajkom, uređaj prikazuje svaku sličicu pri intervalu sekunde od 1/24 - isti interval koji je originalno snimljen filmskom kamerom, te se stoga reproducira originalni kino prikaz.







Softver ovog sustava može se ažurirati u budućnosti. Kako biste saznali detalje i dobili moguću ažuriranu verziju, posjetite sljedeći URL:

<http://support.sony-europe.com/>

**HDMI**

**BD LIVE™**

**DVD  
VIDEO**

**OR-D-S**



  
**SUPER AUDIO CD**

**COMPACT  
disc  
DIGITAL AUDIO**

**DOLBY  
TRUEHD**

 **dts-HD™**  
Master Audio

**Java  
POWERED**

---

<http://www.sony.net/>