

## FM/MW/LW CD ПЛЕЕР

Упатство за употреба

МК

За откажување на демонстрацијата (DEMO) на екранот, видете на стр. 12.

Дополнителни информации и одговори на  
вашите прашања можете да најдете на нашата  
интернет страница

<http://www.sony.net/>

### CDX-GT620

COMPACT  
**disc**  
DIGITAL AUDIO  
TEXT

**Atrac**  
**CD**

**Atrac AD**  
AUDIO DEVICE



За инсталирање и поврзување видете во упатството за работа

**CLASS 1  
LASER PRODUCT**

Оваа ознака се наоѓа на дното од хашијата.

Производител на овој производ е Sony corporation, 1-7-1 Konan, Minato-ku, Токио, Јапонија.  
Авторизиран претставник за EMC и безбедност на производот е Sony Deutschland Gmb, Hedelfinger Strasse 61, 70327 Stuttgart, Germany. За било каков сервис или друго во однос на гаранцијата обратете се на дадените адреси за сервис.



**Отстранување на стара електрична и електронска опрема (Применлива во Европската унија и во други Европски земји со систем за сепарација на отпад)**

Овој симбол на производот или на неговото пакување означува дека овој производ не треба да се третира како куќен отпад. Тој треба да се отстрани во пункт за рециклирање на електрична и електронска опрема. Осигурувајќи дека овој производ е правилно отстранет, ќе помогнете да се спречат можните негативни последици за околината и човековото здравје, што би можеле да бидат нарушени во случај на несоодветно отстранување на овој производ. Рециклирањето на материјалите помага да се зачуваат природните ресурси. За подетални информации околу рециклирањето на овој производ, ве молиме контактирајте ја локалната надлежна канцеларија, фирмата што го собира куќниот отпад или продавницата каде што сте го набавиле производот.

Применлив додаток: Далечински управувач



**Отстранување на потрошени батерии (Применлива во Европската унија и во други Европски земји со систем за сепарација на отпад)**

Овој симбол на производот или на неговото пакување означува дека овој производ не треба да се третира како куќен отпад. Безбедното отстранување на овие батерии, ќе помогнете од потенцијални негативни последици за околината и човековото здравје, што би можеле да бидат нарушени во случај на несоодветно отстранување на батериите. Рециклирањето на материјалите помага да се зачуваат природните ресурси. За безбедност на производот, изведување или поради и исправност на податоците, батериите треба да се заменат само од страна на квалификуван сервисер. За безбедно однесување со батериите, откако ќе се истрошат батериите дадете ги на рециклирање. За сите други батерии, Ве молиме да го погледнете делот со објаснување за безбедно отстранување на батериите од производот. За подетални информации околу рециклирањето на овој производ, ве молиме контактирајте ја локалната надлежна канцеларија, фирмата што го собира куќниот отпад или продавницата каде што сте го набавиле производот.

“ATRAC”, “ATRAC AD”, SonicStage и нивното лого се заштитени трговски ознаки на Sony Corporation.

“WALKMAN” и “WALKMAN” логото се регистрирани заштитни трговски ознаки на Sony Corporation.



Microsoft, Windows Media, и Windows logo се заштитени трговски ознаки на Microsoft

Corporation во САД или во други држави.

**Предупредување доколку палењето во вашиот автомобил нема АСС положба**  
Поставете на функција за автоматско исклучување (страна 10). Откако ќе го исклучите, глеерот автоматски целосно ќе се исклучи по претходно дотераното време, со што го штеди акумулаторот. Ако не ја дотерате функцијата за автоматско исклучување, секогаш кога ќе го исклучите палењето, притиснете и држете (OFF) додека не се исклучи уредот.

## ОВЛАСТЕНИ СЕРВИСИ НА “SONY” ВО РЕПУБЛИКА МАКЕДОНИЈА

Град	Сервис	Адреса	Телефон
Битола	Тринитрон	нас. „Карпош“, „Кланица“ ламела А/4 E-mail: btsony@mt.net.mk	++389 47 227236
Гевгелија	Ват	ул. „7-ми Ноември“ бр.4 E-mail: watt@mt.net.mk	++389 34 211804
Охрид	Рит Електроника	бул. „Гуристочка“ бр.44А E-mail: ritel@mt.net.mk	++389 46 261281
Скопје	Видео Дата	ул. „Брадфордска“ бр.1 E-mail: info@videodata.com.mk	++389 2 3081700

За дополнителни информации и прашања за овластените сервиси на "SONY" можете да се обратите до "SONY" претставништво во Скопје, адреса:

ДТЦ „Палома Бјанка“  
ул. Даме Груев бр.16/1-10  
1000 Скопје, Македонија  
или на телефон:  
(02) 3290 707  
[www.sony.com.mk](http://www.sony.com.mk)

**Sony Service Centre (Europe) N.V.**  
Technologielaan 7  
B-1840 Londerzeel  
Belgium



## ГАРАНТНА ИЗЈАВА - ОПШТИ ГАРАНТНИ УСЛОВИ

Почитувани клиенти,

Ви благодариме за купувањето на производи од фирмата "SONY". "SONY" Ви дава гаранција 12 (за телевизорите 24, за видео камери, DVD, аудио компоненти и Hi Fi системи 12, за галантерија - кабли, звучници, далечински управувачи, слушалки и сл. 6) месеци за квалитет на купениот производ од датата на купување. "SONY" обезбедува сервисирање и снабдување со резервни делови во рок од 5 години.

Ако овластениот сервис не го поправи производот во рок од 14 (четиринаесет) дена, гарантниот рок се продолжува за онолку време колку што траела поправката.

Доколку поправката на неисправниот производ трае подолго од 30 дена, производот ќе биде заменет со нов.

Гаранцијата е важечка, ако во време на гарантниот период производот покаже неисправност поради некавалитетен материјал или неправилна изработка. Сите неисправности во тој период се отстрануваат бесплатно од страна на овластените сервиси, наведени подолу.

Гаранцијата се однесува за производи, произведени од фирмата "SONY", купени во Република Македонија во овластените продавници, снабдувани од "SONY" и е важечка само на територијата на Република Македонија, Република Бугарија, Србија, Црна Гора и Албанија.

Увозникот на стоката во Република Македонија назначен на Гарантниот лист ги превзема обврските од гаранцијата према своите купувачи.

**Гаранцијата се признава од овластениот сервис само со приложување на гарантниот лист, читко пополнет, да го содржи името на продавачот, датум на продажба, печат на продавачот и парагон блок од продавницата од каде е купен производот.**

Гаранцијата не важи во следните случаи:

Кога не се запазени упатствата за монтажа и експлоатација, наведени во упатството за ракување (употреба).

Кога има несоодветности меѓу податоците во документите и самиот производ или обид за преправање на податоците во гарантниот лист.

Кога има видливи обиди за преправање на фабричкиот број или гаранциската лепенка на производот.

Кога има оштетувања поради поправка од неовластени лица или сервиси и/или се правени измени (модификации).

Оштетувања при транспорт, механички оштетен или од природни неприлики.

Неисправниот производ се доставува во оригиналното пакување. Ризикот за оштетување за време на транспортот до и од овластениот сервис е на сметка на купувачот.

## Содржина

Добродојдовте !.....4

### Вклучување

Ресетирање на уредот.....4

Подготвување на далечинскиот управувач.....4

Дотерување на часовникот.....4

Откачување на предниот панел.....5

Прикачување на предниот пане.....5

### Местоположба на контролите и основни функции

Главна единица.....6

Далечинскиот управувач RM-X151.....6

Барање лента – Quick-BrowZer.....8

### CD

Ознаки на екранот.....9

Повторување и репродукција по случаен избор.....9

### Радио

Прием и меморирање на радио станица.....9

Автоматско меморирање — BTM.....9

Рачно меморирање.....9

Прием на меморираните станици.....9

Автоматско пребарување.....9

RDS.....10

Преглед.....10

Дотерување на AF и TA.....10

ИзбирањеPTY.....11

Дотерување на CT.....11

### USB извори

USB уреди за репродукција.....11

Ознаки на екранот.....12

Слушање музика на Mass Storage Class тип на аудио уред.....12

Слушање музика на “Walkman” (ATRAC.....12

Аудио извор).....12

### Останати функции

Промена на звучното дотерување.....13

Дотерување на звучните карактеристики.....13

Дотерување на кривата на еквилајзерот

— EQ3.....13

Дотерување — SET.....13

Користење додатна опрема.....14

Помошна аудио опрема.....14

Ротационен управувач RM-X4S.....15

### Додатни информации

Мерки на претпазливост.....16

Забелешки за дисковите.....16

USB извори.....17

Ред на репродукција на MP3/WMA/AAC фајл

(CD-R/RW или Mass Storage Class).....17

MP3 фајлови.....17

WMA фајлови.....17

AAC фајлови.....17

ATRAC фајлови.....17

Одржување.....18

Отстранување на уредот.....18

Карактеристики.....19

Проблеми и можни решенија.....10

Пораки за грешка.....22

Ви благодариме што го набавивте овој Сони Диск Плеер. Уживајте во него со следните функции.

**CD плејбек**

Можете да пуштете CD-DA (кои содржат CDTEXT) и CD-R/CD-RW(MP3/WMA/AAC фајлови (стр.17)).

Тип на дискови	Ознака на дискови	
CD-DA		
MP3 WMA AAC		
		

**• Радио прием**

- Можете да меморирате 6 станици (FM1, FM2, FM3, MW и LW).
- **BTM** (Best Tuning Memory): Меморирање на станицата со најјак радиосигнал.

**• RDS служба**

-Можете да користите FM станици со Radio Data System (RDS).

**• Функција за барање**

**Quick-BrowZer:** Можете брзо и лесно да барате лента на CD и USB поврзан со уредот (стр.8)

**• Дотерување на звукот**

- **EQ3 ниво 2:** Можете да изберете една од 7 можни криви на еквилајзерот.
- **DSO (Dynamic Soundstage Organizer):** Создава подобар амбиент за звучното поле преку синтеза на виртуални звучници, за зголемување на звукот на звучниците, дури ако тие се ставени на долниот дел до вратата.

**• Можни операции на уредот**

- **USB извор:** Mass Storage Class USB изворот "Walkman" (ATRAC Audio Device) може да се поврзе со предниот USB терминал. Подетално за ова можете да видите во USB извори (стр. 17) или на Sony интернет страната (стр. 22).

**• Подвижни аудио уреди:**

- **AUX** излезниот цек на предната страна на уредот Ви овозможува поврзување со подвижен аудио уред (аналогно поврзување).

**Вклучување**

**Ресетирање на уредот**

При активирањето на уредот за прв пат или по менување на автомобилскиот акумулатор, морате да го ресетирате уредот. Отстранете ја горната плоча и притиснете го RESET копчето со зашилен предмет (пр.врв од пенкало).



**Забелешка**

Со притискање на RESET копчето ќе се избрише подесеното време и некои други меморирани работи.

**Подготвување на далечинскиот управувач**

Пред користење на далечинскиот управувач со картичка отстранете ја заштитната обвивка.

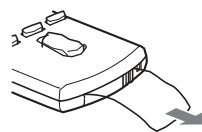

**Совет**

Како да ја замените батеријата, видете "Менување на литиумска батерија од далечински управувач" на стр.18.

**Дотерување на часовникот**

Часовникот има 24-часовна дигитална индикација.

- 1 Притиснете го копчето за избирање**  
Екранот за дотерување се појавува.
- 2 Притискај го копчето за избирање континуирано додека "CLOCK-ADJ" не се појави.**
- 3 Притиснете (SEEK) +.**  
Индикацијата за час светка.
- 4 Ротирајте го контролорот за подесување на јачината на тонот за избирање на часот и минутите.**  
Запромена на дигиталната индикација притисни (SEEK) -/+.
- 5 Притисни го копчето за избирање.**  
Подесувањето е направено и часовникот е активиран

За прикажување на часовникот притисни (DSPL).  
Притисни (DSPL) за враќање на предходното.

**SONY**

**ГАРАНТЕН ЛИСТ**



Гарантниот лист Ви гарантира бесплатна поправка на производот, купен од фирмата "SONY", согласно со гаранциските услови опишани подолу. Ако производот покаже неисправност во време на гарантниот рок, Ве молиме јавете се во најблискиот овластен сервис на "SONY" или во продавницата од каде е купен производот.

Вид на производ:  
Модел (тип):  
Фабрички број:

XXXXXXXXXXXX	
--------------	--

Купувач  
Адреса-Телефон:

--

Фирма увозник:

Датум на продажба:  
Број на фактура (сметкопотврда):

--

Продавач (адреса и телефон):  
Потпис и печат:

--

Датум:

Сериски Бр. 1234567890

### Совет

Автоматско подесување на часовникот со помош на RDS (стр.11)

### Отстранување на контролната плоча

Со отстранување на контр.плоча можете да спречите кржжа на уредот.

#### Аларм за внимание

Доколку го изгаснете автомобилот без да ја остараните контр.плоча, алармот ќе почне да свири неколку секунди. Алармот ќе свири само доколку вградениот засилувачот е во функција.

#### 1 Притиснете **OFF**.

Уредот е исклучен.

#### 2 Притиснете **OPEN**.

Предниот панел се преклопува надолу.

#### 3 Лизгајте го предниот панел на надесно, потоа нежно повлечете го левиот крај на предниот панел.

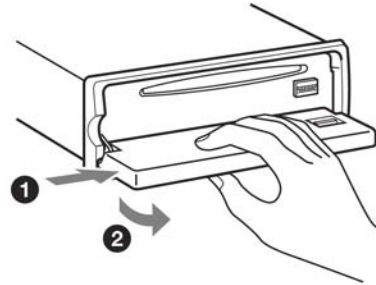

#### Забелешки

- Не употребувајте сила при користење на контролниот панел и екранот.
- Не го изложувајте на топлина и влага. Избегувајте да го оставате во паркирано возило.
- Ако плочката се отстрани без да биде исклучен уредот за време на репродукција преку USB извор, некои информации може да бидат оштетени.

### Прикачување на плочката

Дупката **A** од предниот панел ставете ја на осовината **B** на единицата, потоа нежно повлечете ја левата страна.

Притиснете **SOURCE** на единицата (или ставете диск) за единицата да работи.

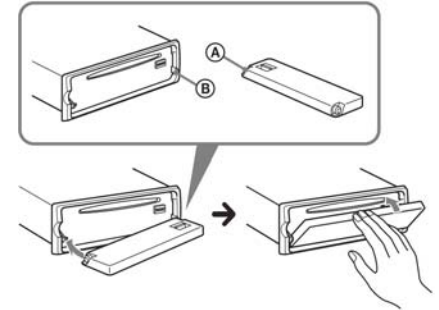

#### Забелешка

Не ставајте ништо во внатрешниот дел од контролната плоча.

### Ставете диск во уредот

#### 1 Притиснете **OPEN**.

#### 2 Ставете го дискот (со етикетата нагоре).

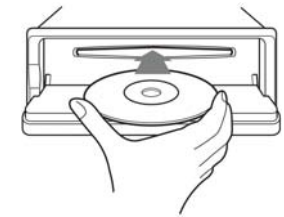

#### 3 Затворете го предниот панел.

Репродукцијата автоматски започнува.

### Вадење на дискот

#### 1 Притиснете **OPEN**.

#### 2 Притиснете **▲**.

Дискот е изваден.

#### 3 Затворете го предниот панел.

## Главен дел

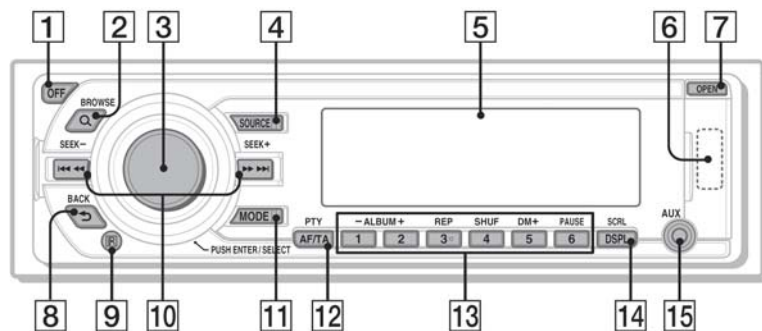

## Преден панел што се отстранува

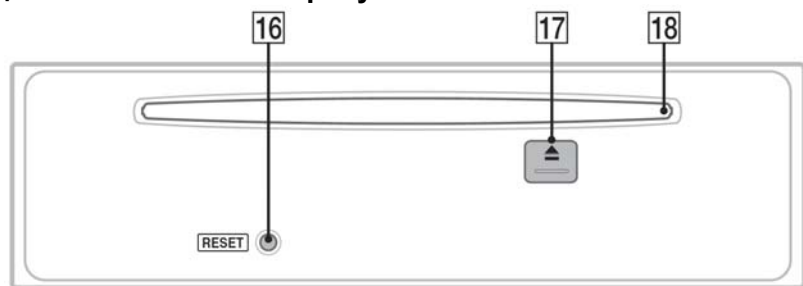

## Далечински управувач RM-X 151

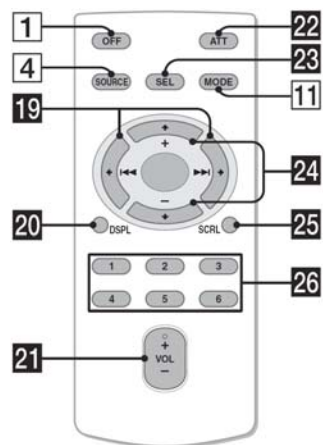

Тука има инструкции за локациите на контролите и основните операции. За повеќе детали видете ја страната за детали.  
За работа со USB, видете “USB апарати“ на с.11.  
Копчињата на далечинскиот управувач се со исти команди како оние на уредот.

- 1 **OFF** копче  
За исклучување на уредот.
- 2 **Q (BROWSE)** копче 8  
За влегување во режимот Quick-BrowZer.
- 3 **Копче волуменот/копче за селектирање** 8, 13  
За подесување на тонот/селектирање на барање (вртете); изберете опции за дотерување (притиснете и вртете).
- 4 **SOURCE** копче  
За вклучување; промена на извор (Radio/CD/USB/AUX).
- 5 **Екран**

## Пораки за грешки

### CHECKING

Системот ја проверува врската со USB уредот . → Причекајте проверката да биде завршена.

### ERROR

- Неправилно поставен или нечисто ЦД.  
→ Исклучете и правилно поставете го ЦД
- Употребувајте празно ЦД
- ЦД-то не работи доколку има проблем .  
→ Внесете друго ЦД.
- USB уредот не автоматски препознаен.  
→ Приклучете го повторно.
- Притиснете  за отстранување на дискот

### FAILURE

Врската меѓу звучниците /засилувачот не е во ред.  
→ Проверете во упатството за употреба.

### HUB NO SUPRT

USB HUB не е подржан од овој уред.

### L. SEEK +/-

Режимот local seek е вклучен при автоматското пребарување.

### NO AF

Нема алтернативна фреквенција за оваа радио станица.

→ Притиснете (SEEK) +/- додека името на програмот трепка. Уредот започнува да бара друга фреквенција со ист PI (Идентификација на програм) ("PI SEEK" се појавува)

### NO DEV (No Device)

(SOURCE) е избран без приклучен USB уред. USB уредот или USB кабелот се исклучени при репродукцијата.

→ Проверете ја врската меѓу USB уредот и USB кабелот

### NO INFO

Нема текстуални информации на MP3/WMA/ AAC фајловите.

### NO MUSIC

Дискот/USB не содржи музичка содржина.  
→ Ставете музичко CD во уредот.

→ Поврзете го USB изворот со музичкиот фајл во него.

### NO NAME

Име на диск/албумот/лента не се впишани на ЦД.

### NO TP

Уредот ќе продолжи да бара достапни TP станици.

### NO TRACK

Селектираното мени во USB нема во себе албум/лента.

### OFFSET

Можеби постои внатрешна неисправност.  
→ Проверете го приклучокот. Ако ознаката и понатаму постои контактирајте го најблискиот Sony сервис.

### OVERLOAD

USB уредот е препретерен.  
→ Исклучете го USB уредот, а потоа изберете извор со притискање на (SOURCE).  
→ Означува дека USB уредот не е во ред или е поврзан со неприпоznатлив уред.

### READ

Уредот ги чита сите информации за албуми и нумери на ЦД-то.  
→ Причекајте додека читањето не е завршено и не започне смитувањето на ЦД-то автоматски. Во зависност од структурата на ЦД-то ова може да трае повеќе од минута.

### RESET

Со CD уредот и CD/MD не се управува за време на некој проблем.  
→ Притиснете го RESET копчето (стр. 4).

### USB NO SUPRT (USB Not Support)

Приклучениот USB уред е без поддршка.  
→ Приклучете USB уред од Mass Storage Class(стр.15).

### "LLLL" или "TTTT"

При враќање назад или брзо напред сте стигнале до крајот односно до почетокот на ЦД-то и не можете понатаму.

### " " "

Овој знак не може да биде прикажан на уредот.

Ако ова не Ви помогне да ја решете настанатата ситуација консултирајте се со најблискиот Sony дилер.  
Ако го носите уредот на поправка поради проблеми со читање на ЦД-то, понесете го и ЦД-то со кое се појавил тој проблем.

### Интернет информации

Доколку имате било какви прашања во врска со овој уред Ве молиме посетете ја интернет адресата <http://support.sony-europe.com>

### 6 USB терминал 11

За поврзување со USB извор.

### 7 OPEN копче стр. 5

### 8 (BACK) копче 8

Враќање на претходниот приказ.

### 9 Приемник за далечинскиот управувач

### 10 SEEK +/- копчиња

CD/USB:  
За прескокнување нумери (притисни), за продолжено прескокнување нумери (притисни, по 1с. притисни повторно и држи); враќање и/брзо напред низ нумерите (притисни и држи).

### Радио

За барање низ станиците автоматски (притисни); за рачно барање (притисни и држи).

### 11 MODE копче 9

За бирање на радио опсег (FM/MW/LW); избрете play mode на ATRAC аудио апарат.

### 12 AF (Алтернативна фреквенција)/ TA (Информации за сообраќај) / PTY (Тип на програм) копче 10, 11

Да дотерате AF и TA (притиснете) и селектирајте PTY (притиснете и држете) во RDS.

### 13 Нумерирани копчиња

CD/USB\*2:

(1)/(2): ALBM

За прескокнување на албуми (притиснете); континуирано прескокување на албуми (притиснете и задржете).

(3): REP 9

(4): SHUF 9

(5): DM+ 4

За активирање на функцијата DM+, дотерајте "DM+ON". За откажување, дотерајте, "DM+OFF".

(6): PAUSE

За паузирање на репродукцијата За откажување притиснете повторно.

### Радио:

За прием на зачуваните станици (притиснете) за зачувување на станици(притиснете и задржете).

### 14 DSPL (display)/SCRL (scroll) копче 9, 10

За промена на прикажаните мени (притиснете); вртење на прикажаните менија (притиснете и држете)

### 15 AUX излезен цек 14

За поврзување на подвижен аудио уред.

### 16 RESET копче (лоцирано позади плочката)

4

### 17 (eject) копче стр.5

За вадење на дискови.

### 18 Отвор за диск стр.5

За ставање дискови.

Следните копчиња на далечинскиот управувач се различни од уредот и имаат различни функции. Отстранете ја заштитната обвивка пред употреба (стр. 4).

### 19 (1<<<)/>>>)копчиња

За контролирање на CD/radio/MD/USB, користете ги (SEEK) +/- копчињата на уредот.

Дотерувањето, звукот и т.н. може да се управуваат со <<>> .

### 20 DSPL (display) копче

За менување на прикажаните менија.

### 21 VOL (volume) +/- копче

Дотерување на јачина на звукот.

### 22 ATT (attenuate) копче

За пригушување на звукот. За откажување притиснете повторно.

### 23 SEL (select) копче

Исто како копчето на главниот уред. За време на режимот Quick-BrowZer, SEL (select) не е активен.

### 24 (↑)/(+) / (↓)/(-) копчиња

За контрола на CD, копчињата (1)/(2) (GP/ ALBM -/↑/↓)д уредот.

Дотерувањето, звукот и т.н. може да се управуваат со <> .

### 25 SCRL (scroll) копче

За движење низ ознаките на екранот.

### 26 Нумерирани копчиња

За прием на меморираниите страници (притиснете); меморирате станица (притиснете и задржете).

### Забелешка

- При ставање/вадење на дискови, исклучите било каков USB уред за да избегнете оштетување на дискот.
- Доколку уредот е исклучен и екранот затемнет, не може да биде командувач со далечинскиот управувач освен ако (SOURCE) копчето на уредот не биде приснато или претходно не е ставен диск кој би го активирал уредот.

## Барање лента — Quick-BrowZer

Можете да барате лента на CD или USB (“Walkman”/Mass Storage Class) лесно според категорија.

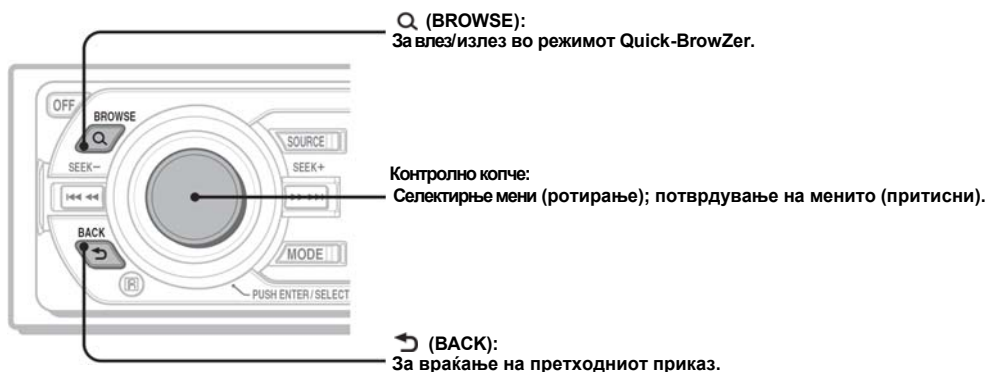

### 1 Притиснете Q (BROWSE).

Кога ќе влезете во режимот Quick-BrowZer и ќе се појави листата за барање на категории. Прикажаните менија се разликуваат во зависност од типот на уредот или дискот.



### 2 Завртете го контролното копче за селектирање на бараната категорија, а потоа притиснете за потврдување.

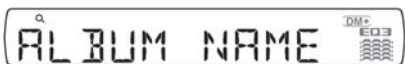

### 3 Повторете го чекорот 2 додека не се селектира саканата лента.

Репродукцијата започнува.

### За враќање на претходниот приказ

Притиснете ← (BACK).

### За излагање од режимот Quick-BrowZer

Притиснете Q (BROWSE).

#### Забелешка

- Кога ќе влезете во режимот Quick-BrowZer, дотерувањето за повторување/случаен избор се откажува.
- Во зависност од USB, прикажаното мени може да не се појави правилно.
- Во зависност од USB, за време на режимот Quick-BrowZer може да не се слуша звук.

### DSO не работи.

Во зависност од типот на внатрешноста на колата или од типот на музиката, DSO може да има различен ефект.

### CD/MD репродукција

#### Дискот не може да се внесе.

- Друго ЦД веќе е во уредот.
- ЦД-то е со сила ставено обратно или на погрешен начин.

#### Уредот не репродуцира

- Дефектно или нечисто ЦД.
- CD-Rs/CD-RWs не се за аудио употреба (стр. 16).

#### MP3/WMA/AAC фајлови не се репродуцираат

Дискот е некомпатибилен со MP3/WMA/AAC формати и верзии (стр. 17).

#### MP3/WMA/AAC фајлови потербно им е подолго време за вчитување.

На следните дискови/уреди им е потребно подолго време за репродукција.

- дискот/изворот е снимен со комплицирана структура.
- дискот/изворот снимен во Multi Session.
- диск/извор на кој не може да се снима.

#### Ознаките не екранот не се движат

- Кај дискови со многу карактери можно е да не се движат.
- “A.SCRL” е наместено на “OFF”.
- Наместете “A.SCRL-ON” (стр. 14)
- Притиснете и држете на (DSPL) (SCRL).

#### Пречки со звукот.

- Некоректно инсталирање.  
→ Инсталирајте го уредот со агол помал од 45° на даденото место во автомобилот.
- Неисправно и нечисто ЦД

#### Копчињата не работат. Дискот не излегува.

Притиснете го RESET копчето (стр. 4).

### Радио прием

#### Нема прием на радио станици.

#### Има пречки во звукот.

- Повзете го контролниот проводникот (син) на антената (aerial) или проводникот за ел. енергија на датоците (црвен) со проводникот за ел. енергија на подржувачот на антената (само кога автомобилот е со вградена FM/MW/LW антена на задната страна од шофершајбната.
- Проверете го приклучокот на антената.
- Антената не сака да се издолжи.  
→ Проверете го контролниот проводник на антената
- Проверете ја фреквенцијата.
- Кога режимот DSO е вклучен, звукот понекогаш е попречен од шум.  
→ Дотерајте го режимот DSO во “OFF” (стр.13).

#### Пребарување не е можно

- Зачувајте ја правата фреквенција во меморијата.
- Емитуваниот сигнал е преслаб.

#### Автоматско пребарување не е можно.

- Подесувањето на local seek mode е неточно.  
→ Пребарувањето запира често. Намести “LOCAL-ON” (стр. 13).
- Пребарувањето не запира на станица  
Намести “MONO-ON” (стр.13).
- Емитирираниот сигнал е премногу слаб.  
→ Пробарјте рачно пребарување.

#### За време на ФМ.приемот “ST” трепка.

- Пребарувајте на точната фреквенција.
- Емитуваниот сигнал е премногу слаб.  
→ Изберете “MONO-ON” (стр. 14).

#### ФМ програм емитиран во стерео се слуша во моно.

Уредот е MONO подесен. (во MONO мод)  
→ Наместете “MONO-OFF” (стр. 13).

### RDS

#### Барањето започнува неколку секунди по слушањето

Станицата не подржува TP или е со слаб сигнал.  
→ Деактивирајте ја TA (стр. 10).

#### Нема сообраќајни дојави.

- Активирајте ја TA (стр 10).
- Станицата не емитува сообраќајни дојави и покрај тоа што подржува TP.

→ Побарајте во друга станица.

#### PTY прикажува “-----”

- Станицата не е RDS станица
- RDS информации нема во прием.
- Станицата не го одредува типот на програмата.

### USB репродукција

#### Не можете да репродуцирате преку USB HUB.

Овој уред не препознава USB уреди преку USB HUB и не е компатибилен со уред кој има функција на HUB.

#### Не репродуцира.

USB уредот не работи.  
→ Повторно приклучете го.

#### На USB му треба повеќе време за репродукција.

USB содржи фајлови со комплицирана структура.

#### Звучен сигнал.

При репродукција, USB уредот е исклучен.  
→ Пред исклучувањето на USB уредот запрете ја репродукцијата.

#### Звукот е со пречки

Звукот е со пречки при репродукција со high-bit-rate на повеќе од 320 kbps.



Задоволните снабдувачи го употребуваат технологијата на уредување на дигитални права за Windows Media кој го има во овој апарат. (“WM-DRM”) за заштита на интегритетот на (“Secure Content”) така да нивната интелектуална сопственост, вклучувајќи ги и авторските права не се неправилни.

Овој апарат употребува софтвер WM-DRM за репродукција на Secure Content (“WM-DRM Software”). Ако безбедноста на WM-DRM софтверот во овој апарат е компромисен, сопствениците на Secure Content (“Secure Content Owners”) можат да ги отповикаат правата на Microsoft за WM-DRM софтверот и да побараат нова лиценца за копирање, прикажување и/или репродукција на Secure Content. Отповикување на ја менува можноста на WM-DRM софтверот да пушта незаштитена содржина. Листата на отповикани WM-DRM софтвер е пратена до Вашиот апарат и секогаш кога ќе симнува лиценца за Secure Content од Интернет или за Вашиот PC. Microsoft со ваква лиценца исто така може да најде отповикувачки список во Вашиот апарат во корист на Secure Content Owners.

Дизајнот и карактеристиките може да се променат од производителот без најава.



- Во печатените плочки не се користени халогенизирани попречувачи на огин.
- Халогенизирани попречувачи не се користени во кукиштето.
- Хартија е користена за пакувачките перничкиња.

## Проблеми и решенија

Следната листа ќе Ви помогне да ги надминете проблемите со вашиот уред. Пред да преминете на листата подолу проверете ги приклучоците и оперативните процедури.

### Општо

#### Уредот не е снабден со енергија.

- Проверете ги приклучоците. Ако се е во ред тогаш проверете го осигурувачот.
- Ако уредот е исклучен и екранот затемнет, тој не може да се управува со далечинскиот управувач. → Вклучете го уредот.

#### Автоматската антена (aerial) не се издолжува.

Антената нема релеј. (aerial)

#### Нема звук

- Јачината на тонот е прениска.
- АТТ или Telephone АТТ функцијата е активирана, (кога телефоните е поврзан со кабел со АТТ).
- Позицијата на функцијата “FAD” не е дотерана за 2-звучника.

#### Нема звучен сигнал

- Звучниот сигнал е откажан (стр. 13).
- Додатниот појачувач е вклучен и не го користите вградениот појачувач.

#### Содржините од меморијата се избришани.

- RESET било притиснато. → Меморирајте ги станиците повторно.
- Електричниот проводник или батеријата се исклучени.
- Ел проводник е неправилно приклучен

#### Зачуваните станици и часовникот се избришани

#### Осигурувачот е прегорен.

#### Прави бука кога сме во позиција на палење.

Ел.проводници не си одговарат со видот на приклучокот за електрична енергија на автомобилот.

#### За време на репродукција или прием, режимот за демонстрација започнува.

Ако не се извршува некоја операција 5 минути, со дотерувањето “DEMO-ON”, режимот за демонстрација започнува. → Дотерајте “DEMO-OFF” (стр.14)

#### Екранот исчезнува /воопшто не се појавува

- “DIMMER” функцијата е вклучена (стр. 14).
- Екранот се исклучува доколку притиснете. (OFF). → Притискајте (OFF) екранот не се вклучи.
- Нечисти приклучоци (стр. 18).

#### Auto Off функцијата не работи.

Уредот е вклучен. Auto Off функцијата се активира само после исклучување на уредот. → Исклучете го уредот.

#### Попречено ракување со далечински управувач.

Проверете дали сте ја отстраниле заштитната обвивка (стр. 4).

## CD

### Ознаки на екранот

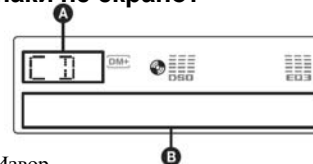

- A** Извор
- B** Број на нумера/ Поминато време од нумерата, диск/ име на артистот, број на албумот\*, Име на албумот, Име на лентата, текстуални информации\*, Час

\* Името на албумот се прикажува само кога менувате албум.

За промена на ознаките **B**, притиснете (DSPL)

#### Совет

Прикажаните функции ќе се менуваат во зависност од типот на дискот, форматот на снимање и подесувањата. Детали за MP3/WMA/AAC видете на стр. 17.

### Повторување и репродукција по случаен избор

- 1 При репродукција притиснете (3) (REP) или (4) (SHUF) континуирано додека саканата функција се појви.

Изберете	За репродукција
← TRACK	повторување на нумера
← ALBUM*1	повторување на албум.
SHUF ALBUM*1	албум по случаен избор
SHUF DISC	диск по случаен избор

\* Кога MP3/WMA/AAC се репродуцира.

За враќање во нормален режим на работа притиснете ← OFF”или “SHUF OFF.”

## Радио

### Меморирање и прием на станици

#### Внимание

Кога пребарувате низ станиците при возење користете БТМ за да избегнете незгода.

### Автоматско меморирање— BTM

- 1 Притискајте (SOURCE) додека “TUNER” се појави. За промена на опсегот притискајте (MODE). Можете да избирате меѓу FM1, FM2, FM3, MW или LW.
- 2 Притиснете и задржете го копчето за избирање. Се појавуваат опциите на екранот.
- 3 Притискајте додека “BTM” се појави.
- 4 Притиснете (SEEK) +. Уредот ги зачувува станиците според редот на фреквенцијата на нумрираните копчиња. Постои звучен сигнал откако опцијата ќе биде зачувана.

### Рачно меморирање

- 1 За време на приемот на станицата која сакате да ја зачувате притиснете и задржете го копчето со броеви од 1 до 6 додека MEMORY не се појави.

#### Забелешка

Ако сакате да зачувате станица на исто копче, претходно зачуваната станица ќе биде преместена.

#### Совет

Кога RDS станица е зачувана AF/TA опцијата е исто така зачувана (стр. 10).

### Прием на зачуваните станици

- 1 Изберете го опсегот, а потоа притиснете број од ((1) до (6)).

### Автоматско пребарување

- 1 Изберете опсег, а потоа притиснете (SEEK) -/+ за избирање станица пребарувањето завршува кога уредот ќе пронајде станица. Повторете ја процедурата додека посакуваната станица не биде пронајдена.

#### Совет

Ако ја знаете фреквенцијата на станицата притиснете и држете на SEEK -/+ за лоцирање на приближната фреквенција, а потоа притиснете SEEK -/+ повеќепати за прецизно дотерување на фреквенцијата (рачно прилагодување).

## Преглед

ФМ станиците со Radio Data System (RDS) сервис испраќаат незвучни дигитални информации со вообичаената радио програма.

## Ознаки на екранот

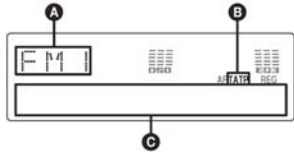

**A** Радио опсег, функции

**B** TA/TR\*<sup>1</sup>

**C** Фреквенција\*<sup>2</sup> (Име на типот на програма), Реден број, Час, RDS.

\*1 "TA" трепка за време на сообраќајната дојава. "TR" се пали кога е во прием таква станица.

\*2 При приемот на RDS станиците "C" е прикажано на левата страна од индикаторот на фреквенцијата

За промена на ознаките **C**, притиснете (DSPL).

## RDS Сервиси

Овој уред автоматски ве обезбедува со следните RDS сервиси

### AF (Алтернативни фреквенции)

Ја пронаоѓа и репрограмира станицата со најак радио сигнал. Со користење на оваа функција можете да слушате иста радио станица за време на долг пат без рачно (мануелно) да морате да ги репрограмирате саканите станици.

### TA (Сообраќајни дојави) TP (Сообраќаен програм)

Ве обезбедува со сообраќајни информации/програми. Секој прием на информација или програм ќе ја попречи моментално избраната функција.

### PTY (Типови на програми)

Го покажува типот на применит програм и ги бара типовите на програми кои Ви ги барате.

### ST (Време на часовникот)

ST информации RDS емитувањето го подесуваат часовникот.

### Забелешка

- Во зависност од државата, регионот, сите функции RDS може да не бидат активни.
- RDS нема да работи ако силата на сигналот е премногу слаб или ако станицата што сте ја дотерале не повнесва RDS податоци.

## Дотерување на AF и TA

### 1 Притискај (AF/TA) континуирано додека саканата опција се појави.

Избери	за да
<b>AF-ON</b>	активира AF и деактивира TA.
<b>TA-ON</b>	активира TA и деактивира AF.
<b>AF, TA-ON</b>	активира двете AF и TA.
<b>AF, TA-OFF</b>	деактивира двете AF и TA.

### Зачувување на RDS станици со AF и TA подесувања

Можете да сочувате RDS станиците заедно со AF/TA подесувањата. Доколку ја користите BTM функцијата, само RDS станиците се зачувани со истите AF/TA подесувања.

Ако избирате рачно, можете да меморирате станици со и без RDS поддршка и AF/TA можност за дотерување.

### 1 Избери AF/TA, потоа зачувајте ја станицата со BTM или рачно.

### Прием на итни дојави

Со вклучени AF или TA итната дојава ќе ја попречи моментално затекнатата програма.

### Совет

Ако ја дотерате јачината на звукот за време на сообраќајните известувања, ќе биде зачувана во меморијата за следните дојави, во зависност од нормалната јачина на звукот.

### Останување на регионалниот програм

#### — REG

Кога AF функцијата е вклучена, фабричко дотерување е на уредот е да остане на програмата од тој регион, а не да се префрли на друга програма со појака фреквенција.

Ако го напуштате овој регион на прием на програми изберете "REG-OFF" во подесувањето за врме на FM приемот (стр. 14).

### Забелешка

Оваа функција не работи во Англија и на некои други места.

### Локално поврзување (само за В. Британија)

Оваа функција Ви овозможува да избере друга радиостаница во просторот иако таа не е зачувана на нумерираниот копчиња.

### 1 За време на FM приемот притиснете на копчињата од ((1)) до ((6)) на кое радио станицата е зачувана.

## 2 Отстранување на уредот

### 1 Ставете ги истовремено двата клуча додека не кликнат.

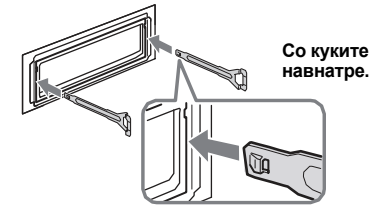

### 2 Повлечете ги клучевите за да го изместите уредот.

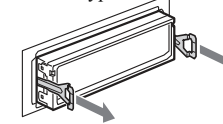

### 3 Извадете го уредот од неговото лежиште

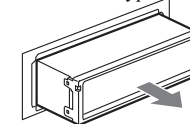

## Карактеристики

### CD уред

Однос сигнал/шум: 120 dB

Фреквентно подрачје: 10 – 20,000 Hz

Wow and flutter: Под мерните граници

### Радио приемник

#### FM

Фреквентно подрачје: 87.5 – 108.0 MHz

Приклучок за антена:

Надворешен приклучок за антена

Меѓуфреквенција: 10.7 MHz/450 kHz

Осетливост: 9 dBf

Селективност: 75 dB at 400 kHz

Однос сигнал/шум: 67 dB (stereo), 69 dB (mono)

Изобличување при 1 kHz: 0.5 % (stereo), 0.3 % (mono)

Сепарација: 35 dB при 1 kHz

Фреквентно подрачје: 30 – 15,000 Hz

#### MW/LW

Фреквентно подрачје:

MW: 531 – 1,602 kHz

LW: 153 – 279 kHz

Приклучок за антена:

Надворешен приклучок за антена

Меѓуфреквенција: 10.7 MHz/450 kHz

Осетливост: MW: 30 µV, LW: 40 µV

#### USB

Интерфејс: USB (full speed)

Максимална струја: 500 mA

## Засилувач

Излези: Излези за звучници

Импеданса: 4 – 8 оми

Максимална излезна моќ: 52 W · 4 (при 4 оми)

## Општо

### Излези:

- Излезни аудио (предни/задни)
- Излезен субвуфер терминал (моно)
- Напојување за антената (релеј)
- Приклучок за излезен засилувач

### Влезови:

- Телефонски АТТ контролен приклучок
- BUS контролен приклучок BUS
- аудио влезен приклучок
- Антенски приклучок
- AUX влезен приклучок (stereo mini jack)

### Контрола на тонот:

Ниски: ±10 dB at 60 Hz (XPLOD)

Средни: ±10 dB at 1 kHz (XPLOD)

Високи: ±10 dB at 10 kHz (XPLOD)

Напојување: 12 V DC акумулатор (негативна маса)

Димензии: Околу 178 x 50 x 180 mm

(7 1/8 · 2 · 7 1/8 in) (ш/в/д)

Димензии за монтажа: Околу 182 x 53 x 162 mm

(7 1/4 · 2 1/8 · 6 1/2 in) (ш/в/д)

Маса: Околу 1.2 kg (2 lb 11 oz)

### Дополнителна опрема:

Далечински управувач: RM-X151

Делови за монтажа и приклучување (1 комплет)

### Опционална опрема:

Ротирачки управувач: RM-X4S

Вашиот дилер може да не располага со горенаведените производи. За подетални информации контактирајте со најблискиот дилер на Sony.

MPEG Layer-3 аудио технологијата за кодирање и патентите се лиценцирани од Fraunhofer IIS и Thomson.

Овој производ е заштитен со авторски права од Microsoft Corporation. Употребата или дистрибуцијата на ваква технологија надвор од овој производ забранета е, без одобрена лиценца од Microsoft или од авторизирани Microsoft дилер.

продолжува на следната страна →

## Промена на литиумската батерија од далечинскиот управувач

Во нормални услови батеријата трае околу 1 година. (Во зависност од користењето работниот век може да биде пократок). Кога батеријата ослабнува сигналот на далечинскиот управувач станува пократок. Заменете ја батеријата со CR2025 литиумска батерија. Употребување на друга батерија може да предизвика огин или експлозија.

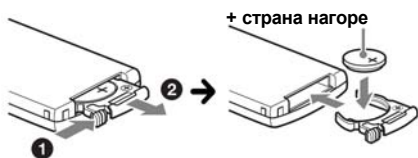

### Забелешки за литиумската батерија

- Држете настрана од дофат на деца. Во случај на голтање веднаш контактирајте доктор.
- Избришете ја батеријата со ткаенина за подобар контакт.
- Внимавајте на поларитетот при инсталирање на батеријата.
- Не ја држете со метални пинцети поради можно затворање на струјно коло.

### ПРЕДУПРЕДУВАЊЕ

При непрописно ракување, батеријата може да експлодира.  
Не ја полнете, уништувајте или изложувајте на оган.

## Промена на осигурувач

При промена на осигурачот бидете сигурни дека амперажата е иста со оригиналниот. Ако тој прегори тогаш проверете го ел.проводник и променете го осигурачот. Доколку прегори повторно можеби постои внатрешна неисправност на уредот. Во таков случај контактирајте со најблискиот Сопу дилер



Осигурувач (10А)

## Чистење на приклучоците

Уредот може да не работи како треба доколку приклучоците помеѓу уредот и контролната плоча не се чисти. За да се заштитете од ова откачете ја контролната плоча (стр. 5) и исчистете ги приклучоците со памучна чепкалка и без сила бидејќи можат да бидат оштетени.



### Забелешки

- Заради сигурност исклучете го автомобилот пред чистење на приклучоците и транете го клучот од бравата за палење.
- Никогаши не ги допирајте приклучоците со директно со присти ниту со метален предмет

### Отстранување на уредот

## 1 Отстранување на заштитната рамка

- 1 Отстрани ја предната плоча (стр. 5).
- 2 Поврзи ги двата краја од заштитната рамка, а потоа повлечете ги.

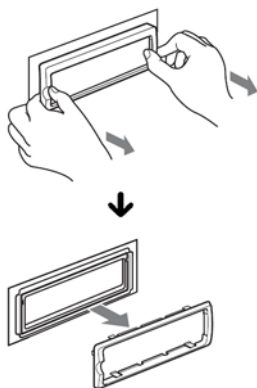

- 2 За 5 сек. повторно притиснете го копчето со бројот на локалната станица.

Повторувајте ја процедурата додека станицата не биде целосно во прием.

## Избирање на PTY

### 1Притисни (PTY) за време на FM приемот.



Името на типот на програмот се појавува доколку станицата емитува PTY информации.

### 2 Притискајте AF/TA (PTY) континуирано додека саканиот тип на програма не се појави.

### 3 Притиснете (SEEK) +/-.

Уредот започнува со барање на избраниот тип на програма

## Типови на програми

**NEWS** (Вести) **AFFAIRS** (внатрешни работи), **INFO** (Информации), **SPORT** (спорт), **EDUCATE** (Воспитни), **DRAMA** (драма), **CULTURE** (култура), **SCIENCE** (Научни), **VARIED** (разно) **P M** (популарна музика), **ROCK M** (Рок музика), **EASY M** (Музика за опуштање), **LIGHT M** (Лесна класична), **CLASSICS** (класична), **OTHER M** (други видови на музика), **WEATHER** (време), **FINANCE** (Финансии), **CHILDREN** (Детски програми), **SOCIAL A** (Социални афери), **RELIGION** (Религија), **PHONE IN** (Контактни), **TRAVEL** (Патни), **LEISURE** (Слободни), **JAZZ** (Џез), **COUNTRY** (Кантри), **NATION M** (Национална музика), **OLDIES** (Стара музика), **FOLK M** (Фолк музика), **DOCUMENT** (Документарна).

### Забелешка

Во држави каде PTY не се емитува оваа функција не работи.

## СТ Дотерување

### 1 Избери "СТ-ON" во командите (стр. 13)

### Забелешка

- СТ функција може да не работи и кога во прием имате RDS радио станица.
- Може да постои разлика во времето избрано од СТ Функцијата и од моменталното време.

## Репродукциски USB извор

### 1 Отворете го USB капакот.

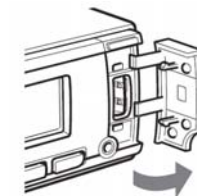

### 2 Поврзете го USB уредот со USB терминалот.

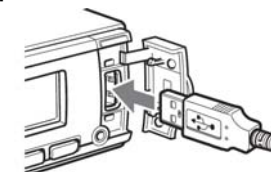

Репродукцијата започнува.

Ако USB изворот е веќе приклучен, притискајте (SOURCE) додека "USB" се појави и започне репродукцијата.

Притесните (OFF) за запирање.

### Забелешка

- Пред отстранувањето на USB изворот, запрете ја репродукцијата. Ако USB изворот го отстраните за време на репродукцијата. Некои информации кои што се на него може да се оштетат.
- Не користите големи и тешки USB уреди кои може да паднат за време на вибрациите или да дојде до губење на информации.
- Немојте да го откачувате предниот панел за време на репродукција на USB, во спротивно податоците на USB можат да се оштетат.

## Ознаки на екранот

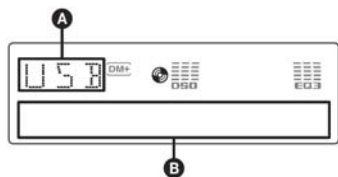

- A** ATRAC Audio Device: AAD  
Mass Storage Class: USB
- B** Нумера/албум/Артист/Број на листа,  
нумера/Албум/Артист/Име на листа,  
Изминато време, часовник.

За менување на ознаката **B**, притиснете (DSPL).

### Совет

Прикажаните менија се разликуваат во зависност од снимениот формат и дотерување. За повеќе детали за MP3/WMA/AAC/ATRAC, видете стр.16.

### Забелешка

Екранот се разликува во зависност од Mass Storage Class, USB изворот и "Walkman" (ATRAC Аудио уредот).

## Слушање музика на Mass Storage Class аудио извор Повторување и репродукција по случаен избор

1 За време на репродукцијата притискајте (3) (REP) или (4) (SHUF) додека се појави саканата функција.

Изберете	За да
← TRACK	повторување нумера
← ALBUM	повторување албум.
SHUF ALBUM	албум по случаен избор.
SHUF DEVICE	извор по случаен избор

За вараќање на нормална репродукција "← OFF" или "SHUF OFF."

## Слушање музика на "Walkman" (ATRAC Аудио извор)

1 За време на репродукцијата притискајте (MODE) се појави саканата функција.

Ознаките се менуваат по следниот ред:

ALB → TRACK → GENRE →  
PLAYLIST → ARTIST

## Повторување и репродукција по случаен избор

1 За време на репродукцијата притискајте (3) (REP) или (4) (SHUF) додека се појави саканата функција.

Селектирајте	За репродукција
← TRACK	повторување нумера.
← ALBUM	повторување албум
← ARTIST	повторување изведувач
← PLAYLIST	повторување на избор
← GENRE	повторување на жанр
SHUF ALBUM	албум по случаен избор
SHUF ARTIST	артист по случаен избор
SHUF PLAYLIST	избор по случаен
SHUF GENRE	жанр по случаен
SHUF DEVICE	извор по случаен избор

За враќање на нормална репродукција "← OFF" или "SHUF OFF."

## За USB уредите

- Mass Storage Class и ATRAC аудио системи користат USB уреди само со компатибилен USB стандард. Овој уред не препознава USB уреди преку USB HUB. Детали за компатибилноста на Вашиот USB уред, посетете не на Sony support website (стр. 21).
- Соодветниот кодек е различен во зависност од типот на изворот.
  - Mass Storage Class: MP3/WMA/AAC
  - ATRAC Аудио уред: ATRAC/MP3/WMA/AAC
- DRM (Digital Rights Management) фајлови различни од ATRAC не се репродуцираат.
- Максималниот број на податоци кои можат да се прикажат следи вака:
  - Mass Storage Class:
    - Folders (албуми): 128, Files (нумери) по фолер: 500
  - ATRAC аудио уред: ATRAC/MP3/WMA/AAC
  - Albums/Artists/Playlists/genres: 65535, tracks: 65535

### Забелешки

- За поврзување со кабел, користете го кабелот кој оди спакуван со Вашиот USB уред.
- Не користете големи и тешки USB уреди кои можат да ви пречат при возењето.
- За да не дојде до неправилности не го оставајте во паркиран автомобил.
- Во зависност од количината на информации снимени на дискот, можеби ќе треба да помине кратко време пред да почне репродукцијата.
- Задолжителен Васкир на информациите на USB.

## Редослед на репродукција MP3/WMA/AAC фајлови (CD-R/RW или Mass Storage Class)

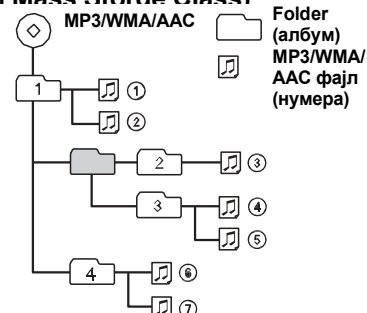

## За MP3 фајловите

- MP3, кое е стандард за MPEG-1 Audio Layer-3, е стандарден формат за компресирање. Компресира аудио CD информации приближно 1/10 од нивната оригинална големина.
- Со ID3 верзии за означување 1.0, 1.1, 2.2, 2.3 и 2.4 означуваат само MP3. ID3 ознака е од 15/30 знаци (1.0 и 1.1), или 63/126 знаци (2.2, 2.3 и 2.4).

- Кога именуваат MP3 фајл ставете ознака ".mp3" до неговото име.
- При брзо премотување напред /назад од VBR (variable bit rate) на MP3 фајл, времето на репродукција може да не биде прецизно прикажано.

### Забелешка

Ако репродуцирате high-bit-rate MP3, како 320 kbps, може да се појават пречки во звукот.

## За WMA фајловите

- WMA, кој одговара на Windows Media Audio, е друг стандарден музички формат. Тој ги компресира аудио ЦД информациите приближно 1/22\* од нивната оригинална големина.
- WMA означувањето е со 63 знака најмногу.
- Кога именуваат WMA фајл, именувајте го со наставка ".wma".
- При брзо премотување напред /назад од VBR (variable bit rate) на WMA фајл, времето на репродукција може да не биде прецизно прикажано.

\* само за 64 kbps

### Забелешка

Репродукцијата на следните WMA фајлови не е можна.

– со изгубени фајлови при компресијата

## За AAC фајловите

- AAC, односно Advanced Audio Coding, е стандарден музички формат за компресирање. Ги компресира аудио CD информациите приближно 1/11\* од оригиналната големина.
- AAC означување е со најмногу 126 знака.
- Кога именуваат AAC фајл, додадете ја наставката ".m4a" на името на фајлот.
- При брзо премотување напред /назад од VBR (variable bit rate) на AAC фајл, времето на репродукција може да не биде прецизно прикажано.

\* само за 128 kbps

### Забелешка

Репродукција на дискови заштитени со технологија за заштита на авторски права не е можно

– со изгубени фајлови при компресијата

– со авторска заштита.

## За ATRAC фајлови

### ATRAC3plus format

ATRAC3, што значи Adaptive Transform Acoustic Coding3, е аудио технологија за компресирање. Ги компресира CD информациите приближно 1/10 од оригиналната големина. ATRAC3plus, кој е продолжен формат на ATRAC3, ги компресира аудио CD информациите приближно 1/20 од нивната оригинална големина. Уредот ги прифаќа ATRAC3 и ATRAC3plus форматот. Знаците за текстуалните информации напишани од страна на SonicStage се прикажани.

Ако имате било какво прашање или проблем во врска со Вашата единица, а не е објаснето во ова упатство, консултирајте го најблискиот Sony продавач.

- Ако автомобилот е паркиран на сонце, дозволете му на уредот да се олади пред да го вклучите.
- Антената ќе се продолжи автоматски при вклучувањето на уредот.

### Кондензација на влага

На влажно време влага може да се појави внатре на леќите или во екранот на уредот. Ако ова се појави уредот нема да работи како треба. Во случај на ова извадете го дискот и оставете влагата да испари за околу 1 час.

### За одржување на квалитет на звукот

Внимавајте да не истурате сок и други пијалаци на уредот или на ЦД-то.

### Забелешки за ЦД-то

- Не го допирајте ЦД-то по неговата површина. Користете ги рабовите.
- Чувајте ги ЦД-њата во своите кутии кога не се користат.
- Не ги изложувајте на висока температура. Не ги оставајте на место во автомобилот кое е изложено на сонце.
- Не лепете или користете ЦД со леплива површина. Такви дискови може негативно да влијаат на уредот или ЦД-то.



- Не користите ЦД со налепници на површината. Следните проблеми може да се појават при такво нешто:
  - Проблеми со вадење на ЦД-то од уредот поради запалување на уредот за исфрлање на истото).
  - Проблеми со читањето на аудио информациите, прескокнување на нумери и нивно непознавање или кривење на ЦД-то.
- ЦД-ња со неправилна форма (пр. срце, квадрат) не се пуштаат на овој уред. При ова можете да го оштете уредот. Не користете вакви ЦД-ња.
- Неможете да пуштате 8 cm (3 1/4 in) CD-ња.

- Пред употреба избришете го ЦД-то со крпа за чистење и тоа од центарот кон надвор. Немојте да користите никакви средства за чистење (бензин, ацетон и др. притоа.



### Забелешки за CD-R/CD-RW ЦД-ња

- Некои CD-Rs/CD-RWs (во зависност од опремата на која се снимени и нивната состојба) може да не се пуштаат на овој уред.
- Неможете да пуштате CD-R/a CD-RW кои не се завршени.
- Уредот е компатибилен со ISO 9660 Ниво 1/ Ниво 2 формат, Joliet/Romeo во развиен формат и Multi Session
- Максимален број:
  - Папки (албуми): 150 (вклучувајќи ја почетната и празни папки).
  - фајлови (нумери) и фолдери на едно ЦД е 300 (ако папката/содржината содржи многу знаци бројот може да падне под 300).
  - Број на прикажувани знаци за фолдери или содржина е 32 (Joliet), и 64 (Romeo).
- Кога диск е снимен во Multi Session, првата нумера од првата сесија е препознаена и се репродуцира. (другите формати се прескокнати). Приоритетни формати се CD-DA и MP3/WMA/AAC.
  - Кога првата нумера е CD-DA, само CD-DA од првата сесија ќе се репродуцира.
  - Кога првата нумера е CD-DA,MP3/WMA/AAC сесија се репродуцира. Ако на дискот нема ни една од овие информации, "NO MUSIC" се прикажува.

### Музички дискови кодирани со технологија за заштита на авторските права.

Овој уред е дизајниран за пуштање на сите стандардни Compact Disc (CD-ња). Во последно време разни музички дискови кодирани со технологија за заштита на авторските права се рекламираат од страна на издавачките куќи. Имајте во предвид дека некои од тие ЦД-ња не одговараат на ЦД стандардот и не може да се емитуваат од овој уред.

### Забелешка за дупли дискови

На овие дискови на едната страна се снима DVD материјал, а на другата дигитален аудио материјал. Сепак страната на која е снимен дигиталниот аудио материјал не подлежи на Compact Disc (CD), репродукцијата на ваквите дискови не е загарантирана.

### Останати функции

#### Промена на звучното дотерување

#### Дотерување на звучните карактеристики

- 1 Притиснете го селектираното копче неколку пати додека не се појави саканото мени.
- 2 Со копчето за дотерување на јачина на тонот изберете ја саканата функција.
  - По 3 с. дотерувањето е завршено и екранот се враќа во намален режим на работа.

Следниве менија можат да се дотераат (за повеќе детали следете ја соодветната страна):  
 "●" го покажува фабричкото дотерување.

#### EQ3

За да селектирате тип на еквилајзер: "XPLD", "VOCAL," "EDGE," "CRUISE," "SPACE," "GRAVITY," "CUSTOM" или "OFF (●)".

#### DSO

За да селектирате DSO режим: "1," "2," "3" или "OFF (●)". Поголем број, го зголемува ефектот.

#### LOW\*1, MID\*1, HI\*1 (стр.13)

Дотерување на кривите на еквилајзерот.

#### BAL (Balance)

Дотерување на балансот меѓу десниот и левиот звучник: "RIGHT-10" - "CENTER" (●) - "LEFT-10".

#### FAD (Fader)

За дотерување на балансот меѓу предните и задните звучници: "FRONT-10" - "CENTER" (●) - "REAR-10".

#### SUB (Subwoofer volume)

За дотерување на јачината на субвуферот: "+10 dB" - "0 dB" (●) - "-10 dB".

#### AUX\*2 (AUX level)

За дотерување на нивото на волуменот за секоја поврзана дополнителна опрема. Ова дотерување ја поништува потребата од дотерување на нивото на волуменот меѓу изворот (стр.14).  
 Прилагодливо ниво: "+18 dB" - "0 dB" (●) - "-8 dB".

\*1 Кога E13 е активиран.

\*2 Кога AUX изворот е активиран.

#### Дотерување на кривата на еквилајзерот— EQ3

"CUSTOM" од EQ3 Ви овозможува сопствено дотерување на кривата на еквилајзерот.

- 1 Изберете извор, потоа притиснете го селектираното копче непрестано за да селектирате "EQ3"
- 2 Завртете го бирачот за да селектирате "CUSTOM."
- 3 Притискајте го копчето за избирање додека "LOW," "MID" или "HI" се појави
- 4 Ротирајте ја контролата за јачина на волуменот да ја дотерате избраната функција.
  - Нивото на подесување е во 1dB стапка, од -10 dB до +10 dB.

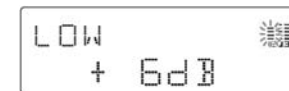

Повтори ги стапките 2 и 3 за дотерување на еквилајзерот.

За враќање на фабричките дотерување на еквилајзерот притисни и држи го копчето пред подесувањето да биде завршено.

Под 3с. дотерувањето е завршено и екранот се враќа во нормален мод.

#### Забелешка

Другите типови на еквилајзери можат да се дотеруваат.

#### Дотерување на уредот— SET

- 1 Притиснете и држете го копчето за избирање
  - Се појавува екранот за подесување
- 2 Притискајте го копчето континуирано додека саканата функција се појави.
- 3 Изберете ја саканата функција копчињата за јачината на тонот. Пр."ON" или "OFF".
- 4 Притиснете и држете го копчето за избирање.
  - Подесувањето е завршено и екранот се враќа во нормален мод.

#### Забелешка

Прикажаните функции ќе бидат различни во зависност од изворот и дотерувањето

Следните функции можат да се избераат. (следи ја страната за повеќе детали): "●" Означува стандардни подесувања

#### CLOCK-ADJ (дотерување на часовникот)(стр 4)

СТ (Време на часовникот)  
 За избирање "СТ-ON"или"СТ-OFF"(●)(стр 10, 11).

#### БЕЕР

Изберете"БЕЕР-ON" (●) или "БЕЕР-OFF."

#### AUX-A\*1 (AUX Audio)

За вклучување на AUX изворот "AUX-A-ON" (●) или"AUX-A-OFF" (стр. 14).

### A.OFF (Auto Off) (Автоматско исклучување)

За исклучување автоматски по саканото време кога уредот е исклучен.

- "A.OFF-NO" (●), "A.OFF-30S (секунди)," "A.OFF-30M (мин.)" или "A.OFF-60M (мин.)."

### DEMO\*1 (Демонстрација)

Изберете "DEMO-ON" (●) или "DEMO-OFF".

### DIMMER (Менување на светлото)

За промена на светлината на екранот.

- "DIMMER-AT" (●): за автоматски вклучување на опцијата кога ќе го вклучите светлото.  
- "DIMMER-OFF": за деактивирање.  
- "DIMMER-ON": за вклучување.

### ILLUMI (Осветлување)

За менување на осветлувањето во боја:  
"ILLUMI-1 (●) или ILLUMI-2".

### M.DSPL (Motion Display)

За селектирање на режимот Motion Display.

- "M.DSPL-SA" (●): ги покажува сликите што се движат и анализиранiot спектрум.  
- "M.DSPL-ON": ги покажува сликите што се движат.  
- "M.DSPL-OFF": деактивирање на Motion Display.

### A.SCRL (Auto Scroll)

За движење меѓу прикажаните предмети автоматски кога се менува албум/номера

- "A.SCRL-ON" (●): за движење.  
- "A.SCRL-OFF": за мирување.

### LOCAL (Локален пребарувачки мод)

- "LOCAL-ON": пребарува радио станици со појак сигнал  
- "LOCAL-OFF" (●): пребарува со нормален прием

### MONO\*2 (Monoaural Mode)

За подобрување на лошиот FM прием изберете monoaural reception mode.

- "MONO-ON": за слушање стерео емитување во MONO.  
- "MONO-OFF" (●): за слушање стерео емитување во стерео.

### REG\*2 (Регионално)

Изберете "REG-ON" (●) или "REG-OFF" (стр. 10).

### LPF\*3 (Low Pass Filter)

За избирање на subwoofer cut-off фреквенција:  
"LPF OFF" (●), "LPF 125Hz" или "LPF 78Hz."

### LOUD (Loudness)

Ви овозможува чисто слушање на многу тивко.  
- "LOUD-ON": зајакнување на басот и високите.  
- "LOUD-OFF" (●): да не ги зајакнува басот и високите.

### BTM (стр. 9)

\*1 Кога уредот е исклучен.

\*2 Кога FM е во прием

## Користење на додатна опрема

### Помошна аудио опрема

При поврзувањето со дополнителна аудио опрема со AUX input jack (stereo mini jack) на уредот, со избирање на извор можете да слушате на Вашите звучници. Јачината на тонот треба да биде изедначена меѓу уредот и подвижниот аудио систем. Следете ја следнава процедура:

### Поврзување со подвижен аудио уред

- 1 Исклучете го подвижниот аудио уред.
- 2 Намалете ја јачината на гласот на уредот.
- 3 Поврзете го со уредот.



\* Изберете прав (рамен) приклучок.

### Дотерување на јачината на тонот

Проверете ја јачината на тонот на секој поврзан уред пред употреба.

- 1 Намалете ја јачината на тонот на уредот.
- 2 Притискајте (SOURCE) додека "AUX" се појави.  
"AUX FRONT IN" се појавува.
- 3 Започнете репродукција на подвижниот аудио уред со вообичаена јачина на тонот.
- 4 Изберете ја саканата јачина и на уредот.
- 5 Притискајте го избирачкото копче додека "AUX". На копчето за јачина на волуменот дотерајте го степенот (-8 dB до +18 dB).

## Ротационен менувач RM-X4S

### Прилепување етикети

Прилепете етикети за означување во зависност од тоа како сте го поставиле ротациониот менувач.

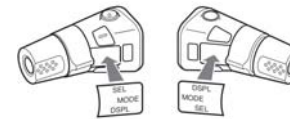

### Локации на контролите

Соодветните копчиња на ротациониот управувач на контролите ги има истите функции како и на апаратот

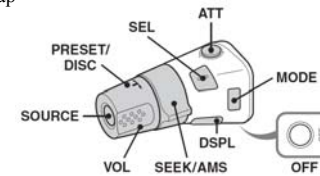

Работата со контроли на ротациониот управувач се разликува од работата на системот.

- **ATT (attenuate) копче**  
Намалување на звукот. За откажување, повторно притиснете.
- **SEL (select) копче**  
Исто како и копчето за селектирање на апаратот. За време на режимот Quick-BrowZer, (SEL) (select) е неактивно
- **PRESET/DISC control**  
**CD/USB:** Исто како и (1)/(2) (ALBUM +/-) на системот (притиснете и завртете).  
**Radio:** За примање на зачувани станици (притиснете и вртете).
- **VOL (volume) control**  
Исто како и на контролното мени на единицата (вртете).
- **SEEK/AMS control**  
Исто како и (SEEK) +/- на апаратот (вртете или вртете и држете).
- **DSPL (display) копче**  
За менување на прикажаните менија.

### Менување правецот на работа

Правецот на работа на контролите фабрички се дотерани како што е прикажано.

За зголемување



За намалување

Ако ротациониот управувач треба да го поставите на десната страна од главната колона, можете да го завртите правецот на работата.

- 1 Додека притискате на контролата за VOL, притиснете и држете (SEL).

