

## FM/MW/LW Digital Media Player

Betjeningsvejledning

DA

**Se side 18, hvis du vil annullere visning af demonstrationen (DEMO).**

Oplysninger om tilslutning/installation finder du i side 28.



\* 4 5 7 3 4 0 4 2 1 \* (1)

Af sikkerhedsårsager skal du sørge for at installere denne enhed i instrumentbrættet i bilen, da bagsiden af enheden bliver varm under brug.

Se "Tilslutning/installation" (side 28) for at få flere oplysninger.

Fremstillet i Thailand

Driftsspændingen osv. er angivet på navnepladen i bunden af kabinettet.



Sony Corporation erklærer hermed, at dette udstyr er i overensstemmelse med de nødvendige krav og andre relevante bestemmelser i direktivet 1999/5/EF.

Gå til følgende websted for at få yderligere oplysninger:

<http://www.compliance.sony.de/>

**Meddelelse til kunder: Følgende oplysninger gælder kun for udstyr, der er solgt i lande, der er underlagt EU-direktiver.**

Producent: Sony Corporation, 1-7-1 Konan Minato-ku Tokyo, 108-0075 Japan

For EU-produktoverensstemmelse: Sony Belgium, bijkantoor van Sony Europe Limited, Da Vincilaan 7-D1, 1935 Zaventem, Belgien



**Bortskaffelse af opbrugte batterier og elektriske og elektroniske produkter (gælder i EU og andre europæiske lande med egne indsamlingssystemer)**

Dette symbol på produktet, batteriet eller emballagen betyder, at produktet og batteriet ikke må bortskaffes som husholdningsaffald. På nogle batterier bliver dette symbol muligvis brugt sammen med et kemisk symbol. Det kemiske symbol for kviksølv (Hg) eller bly (Pb) er angivet, hvis batteriet indeholder mere end 0,0005 % kviksølv eller 0,004 % bly. Ved at sikre, at sådanne produkter og batterier bortskaffes korrekt, forebygges mod mulige negative konsekvenser for sundhed og miljø, som kunne opstå ved en forkert affaldshåndtering.

Genindvinding af materialerne vil medvirke til at bevare naturens ressourcer.

I tilfælde af produkter, der af sikkerheds-, ydelses- eller dataintegritetsmæssige årsager kræver permanent tilslutning til et indbygget batteri, må det pågældende batteri kun udskiftes af en kvalificeret tekniker. For at sikre en korrekt håndtering af batteriet og elektriske og elektroniske produkter må disse produkter kun afleveres på dertil indrettede indsamlingspladser beregnet til affaldshåndtering af elektriske og elektroniske produkter. For alle andre batterier henvises der til afsnittet om, hvordan batteriet tages ud af produktet på en sikker måde. Indlever batteriet på en deponeringsplads specielt indrettet til genindvinding af brugte batterier. Yderligere oplysninger om genindvinding af dette produkt eller batteri kan fås ved at kontakte den kommunale genbrugsstation eller den butik, hvor produktet eller batteriet blev købt.

**Advarsel hvis din bils tænding ikke har en ACC-position**

Indstil AUTO OFF-funktionen (side 18). Enheden slukkes fuldstændigt og automatisk efter den angivne tid, efter enheden er slukket, hvilket forhindrer afladning af batteriet. Hvis du ikke indstiller AUTO OFF-funktionen, skal du trykke på og holde OFF nede, indtil skærmen slukkes, hver gang du slukker for tændingen.

**Ansvarsfraskrivelse for tjenester, der tilbydes af tredjeparter**

Tjenester, der tilbydes af tredjeparter kan blive ændret, suspenderet eller ophævet uden forudgående varsel. Sony påtager sig intet ansvar i denne slags situationer.

## Vigtig bemærkning

### Forsigtig

SONY KAN UNDER INGEN OMSTÆNDIGHEDER HOLDES ANSVARLIGE FOR DIREKTE, INDIREKTE, FØLGESKADER ELLER ANDRE SKADER, HERUNDER MEN IKKE BEGRÆNSET TIL TAB AF INDTJENING, TAB AF DATA, MANGLENDE ANVENDELSE AF PRODUKTET ELLER NOGET TILKNYTTET Udstyr, NEDETID OG KØBERS TID MED RELATION TIL ELLER SOM FØLGE AF BRUGEN AF DETTE PRODUKT, DETS HARDWARE OG/ELLER DETS SOFTWARE.

Dette produkt indeholder en radiosender. I henhold til UNECE regulativ nr. 10 kan en producent af motorkøretøjer stille særlige krav om installation af radiosendere i motorkøretøjer. Se i vejledningen til motorkøretøjet, eller kontakt producenten af dit køretøj eller dennes forhandler, før du installerer dette produkt i dit køretøj.

### Nødopkald

Denne håndfri BLUETOOTH-enhed til bilen og den elektroniske enhed, der er tilsluttet den håndfri enhed, fungerer via radiosignaler, mobilnetværk og faste linjer samt en brugerprogrammeret funktion, der kan derfor ikke garanteres for tilslutning under alle forhold.

Lad derfor være med udelukkende at forlade dig på elektroniske enheder til vigtig kommunikation (f.eks. medicinske nødsituationer).

### Om BLUETOOTH-kommunikation

- Mikrobølger, der udsendes fra en BLUETOOTH-enhed, kan påvirke funktionaliteten af medicinske enheder. Sluk for denne enhed og andre BLUETOOTH-enheder på følgende steder, da de kan forårsage en ulykke.
  - på alle steder, hvor der kan være åben ild, på hospitaler, på tog, i flyvemaskiner og på benzinstationer
  - i nærheden af automatiske døre eller brandalarmer

- Denne enhed understøtter sikkerhedsfunktioner, der overholder BLUETOOTH-standarden for at levere en sikker trådløs tilslutning, når der anvendes trådløs BLUETOOTH-teknologi, men sikkerheden er muligvis ikke tilstrækkelig for situationen. Vær forsigtig, når du kommunikerer ved brug af trådløs BLUETOOTH-teknologi.
- Vi påtager os intet ansvar for lækage af oplysninger under BLUETOOTH-kommunikation.

Kontakt nærmeste Sony-forhandler, hvis du har spørgsmål eller problemer i forbindelse med enheden, som ikke er omtalt i denne vejledning.

---

## Indholdsfortegnelse

Vejledning i dele og knapper .....	5
------------------------------------	---

---

### Kom godt i gang

Afmontering af frontpanelet .....	6
Indstilling af uret .....	7
Forberedelse af en BLUETOOTH -enhed .....	7
Tilslutning af en USB-enhed .....	10
Tilslutning af en anden bærbar lydenhed .....	10

---

### Brug af radioen

Brug af radioen .....	11
Brug af radiodatasystemet (RDS) .....	11

---

### Afspilning

Afspilning af en USB-enhed .....	13
Afspilning fra en BLUETOOTH-enhed .....	13
Søgning og afspilning af numre .....	14

---

### Håndfri opkald (kun via BLUETOOTH)

Modtagelse af et opkald .....	15
Foretage et opkald .....	15
Tilgængelig betjening under opkald .....	16

---

### Nyttige funktioner

Brug af Siri Eyes Free .....	17
------------------------------	----

---

### Indstillinger

Annullering af DEMO-tilstanden .....	18
Grundlæggende indstillinger .....	18
General opsætning (GENERAL) .....	18
Lydopsætning (SOUND) .....	19
Skærmopsætning (DISPLAY) .....	19
BLUETOOTH-opsætning (BT) .....	20

---

### Yderligere oplysninger

Forholdsregler .....	20
Vedligeholdelse .....	21
Specifikationer .....	22
Fejlfinding .....	24

---

### Tilslutning/installation

Forsigtig .....	28
Liste over dele til installation .....	28
Tilslutning .....	29
Installation .....	32

# Vejledning i dele og knapper

## Hovedenhed

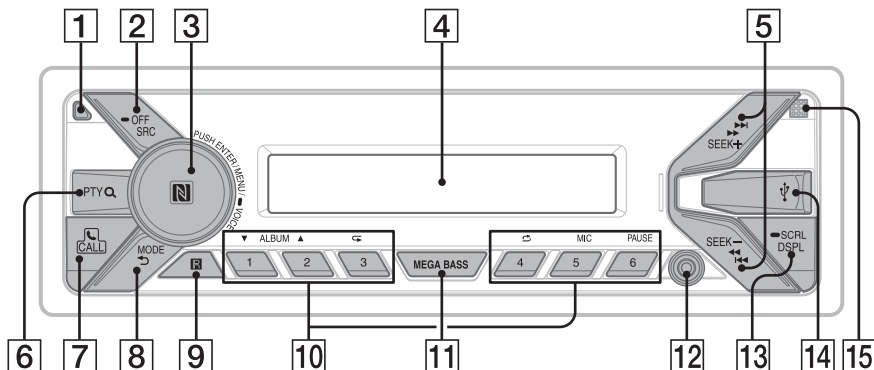

### 1 Frigørelsesknop på frontpanel

### 2 SRC (kilde)

Tænd for strømmen.  
Skift kilde.

#### ● OFF

Tryk på og hold knappen inde i 1 sekund for at slukke for strømmen og få vist uret.

Tryk på og hold knappen inde i 2 sekunder for at slukke for strømmen og skærmen.

### 3 Kontrolhjul

Drej for at regulere lydstyrken.

#### PUSH ENTER

Åbn det valgte element.

#### MENU\*

Åbn opsætningsmenuen.

#### ● VOICE (side 16, 17)

Tryk på og hold knappen inde i 2 sekunder for at aktivere stemmeopkald eller Siri-funktionen (kun iPhone).

#### N-Mark

Berør kontrolhjulet med en Android™-smartphone for at oprette en Bluetooth®-tilslutning.

\* Ikke tilgængelig, når der er valgt BT-telefon.

### 4 Skærmvindue

### 5 SEEK +/-

Stil automatisk ind på faste radiostationer.  
Tryk på knappen, og hold den inde for manuel indstilling.

#### ◀◀/▶▶ (førrige/næste)

#### ◀◀/▶▶ (hurtigt tilbage eller fremad)

### 6 PTY (programtype)

Vælg PTY i RDS.

#### Q (gennemse) (side 14)

Skift til gennemgangstilstand under afspilning.

### 7 CALL

Skift til opkaldsmenuen. Modtag/afslut et opkald.

Tryk på og hold knappen inde i mindst 2 sekunder for at skifte BLUETOOTH-signal.

### 8 MODE (side 11, 13, 16)

#### ↶ (tilbage)

Skift til førrige skærm.

### 9 Modtager for fjernbetjeningen

## 10 Nummerknapper (1 til 6)

Modtag lagrede radiostationer. Tryk på og hold knappen inde for at gemme stationer. Ring til et lagret telefonnummer. Tryk på og hold knappen inde for at gemme et telefonnummer.

### ALBUM ▼/▲

Spring over et album for en lydenhed. Tryk på og hold knappen inde for at springe over flere album i træk.

↺ (gentag)

↻ (shuffle)

MIC (side 16)

PAUSE

## 11 MEGA BASS

Forstærker baslyden i synkronisering med lydstyrkeniveauet. Tryk for at ændre MEGA BASS-indstillingen: [1], [2], [OFF].

## 12 AUX-indgangsstik

## 13 DSPL (skærm)

Tryk for at ændre skærmelementer.

### ➡ SCRL (rul)

Tryk på og hold knappen inde for at rulle til et element på skærmen.

## 14 USB-port

## 15 Mikrofon (indvendigt panel)

Hvis den håndfri funktion skal fungere korrekt, må du ikke tildække mikrofonen med tape osv.

## Kom godt i gang

### Afmontering af frontpanelet

Du kan afmontere frontpanelet på enheden for at undgå tyveri.

- 1 Tryk på knappen OFF ① og hold den inde, indtil enheden slukkes, tryk på frigørelsesknappen til frontpanelet ②, og træk derefter panelet ind mod dig for at fjerne det.

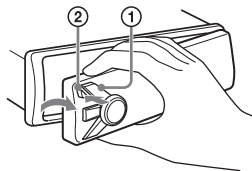

### Advarselsalarm

Hvis du drejer tændingsnøglen til OFF-positionen uden at afmontere frontpanelet, lyder advarselsalarmen i nogle få sekunder. Alarmen lyder kun, hvis den indbyggede forstærker bruges.

### Serienumre

Sørg for, at serienumrene i bunden af enheden og på bagsiden af frontpanelet stemmer overens. Ellers kan du ikke foretage en BLUETOOTH-tilknytning, en tilslutning og en afbrydelse med NFC.

### Montering af frontpanelet

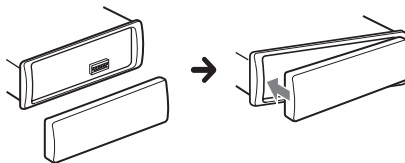

## Indstilling af uret

- 1 Tryk på MENU, drej kontrolhjulet for at vælge [SET GENERAL], og tryk derefter på det.
- 2 Drej kontrolhjulet for at vælge [SET CLOCK-ADJ], og tryk derefter på det. Timeindikatoren blinker.
- 3 Drej kontrolhjulet for at indstille time og minut.  
Tryk på SEEK +/- for at flytte den digitale indikator.
- 4 Tryk på MENU efter indstilling af minutter.  
Opsætningen er udført og uret starter.

### Vis uret

Tryk på DSPL.

## Forberedelse af en BLUETOOTH-enhed

Du kan lytte til musik eller udføre håndfri opkald afhængigt af den BLUETOOTH-kompatible enhed, f.eks. en smartphone, mobiltelefon eller en lyd enhed (herefter kaldet "BLUETOOTH-enhed", hvis ikke andet er angivet). Hvis du ønsker flere oplysninger om tilslutning, kan du se den betjeningsvejledning, der fulgte med enheden. Før du tilslutter enheden, skal du skrue ned for lydstyrken på enheden. Eller høres der en høj lyd.

## Tilslutning af en smartphone med one touch (NFC)

Når du lader kontrolhjulet på enheden berøre en NFC\*-kompatibel smartphone, tilknyttes enheden og tilsluttes automatisk til smartphonen.

\* NFC (Near Field Communication) er en teknologi, der aktiverer kortrækkende, trådløs kommunikation mellem digitale forskellige enheder, f.eks. mobiltelefoner og IC-tags. Takket være NFC-funktionen kan der nemt opnås datakommunikation ved blot at berøre det relevante symbol eller berøringspunktet på NFC-kompatible enheder.

For en smartphone med Android OS 4.0 eller tidligere installeret, skal du downloade appen "NFC Easy Connect" på Google Play™. Appen kan muligvis ikke downloades i alle lande/områder.

### 1 Aktiver NFC-funktionen på smartphonen.

Hvis du ønsker flere oplysninger, kan du se den betjeningsvejledning, der fulgte med smartphonen.

### 2 Lad N-Mark på smartphonen berøre N-Mark-delen på enheden.

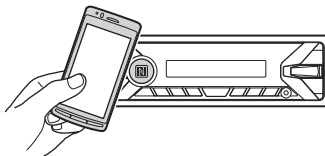

Kontroller, at  lyser på enhedens skærm.

### Afbryde med One touch

Lad N-Mark på smartphonen berøre N-Mark-delen på enheden igen.

### Bemærkninger

- Når du opretter tilslutningen, skal du være lidt forsigtig, så du ikke ridser smartphonen.
- One touch-tilslutning er ikke mulig, hvis enheden allerede er tilsluttet en anden NFC-kompatibel enhed. I denne situation skal du frakoble den anden enhed og oprette tilslutning til smartphonen igen.

## Tilknytning og tilslutning til en BLUETOOTH-enhed

Når du første gang tilslutter en BLUETOOTH-enhed, kræves der gensidig registrering (kaldes "tilslutning"). Tilknytning sætter denne enhed og andre enheder i stand til at genkende hinanden.



- 1 Placer BLUETOOTH-enheden inden for 1 meter fra enheden.
- 2 Tryk på CALL, drej kontrolhjulet for at vælge [SET PAIRING], og tryk derefter på det.  
🔊 blinker, mens enheden tilknyttes i standbytilstand.
- 3 Udfør tilknytning på BLUETOOTH-enheden, så den registrerer denne enhed.
- 4 Vælg [DSX-XXXX] (navnet på din model), som vises på skærmen på BLUETOOTH-enheden.  
Hvis navnet på din model ikke vises, skal du gentage fra trin 2.

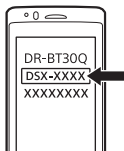

- 5 Hvis der kræves en adgangskode\* på BLUETOOTH-enheden, skal du indtaste [0000].

\* Adgangskoden kan afhængigt af enhed være betegnet som "Passkode", "PIN-kode", "PIN-nummer" eller "Passord" osv.

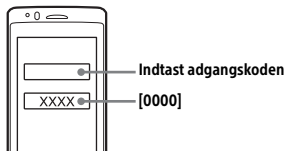

Når der er oprettet tilknytning, forbliver 🔊 tændt.

- 6 Vælg denne enhed på BLUETOOTH-enheden for at oprette BLUETOOTH-tilslutningen.  
🔊 eller 🔊 lyder, når tilslutningen er oprettet.

### Bemærk

Denne enhed kan ikke registreres fra andre enheder, når den er tilsluttet en BLUETOOTH-enhed. Hvis du vil aktivere registrering, skal du skifte til tilknytningstilstand og søge efter denne enhed fra en anden enhed.

### Starte afspilning

Se "Afspilning fra en BLUETOOTH-enhed" (side 13) for at få flere oplysninger.

### Annullere tilknytning

Udfør trin 2 for at annullere tilknytningstilstand, efter denne enhed og BLUETOOTH-enheden er tilknyttet.



## Tilslutning til en tilknyttet BLUETOOTH-enhed

Hvis du vil bruge en tilknyttet enhed, kræves der tilslutning til denne enhed. Nogle tilknyttede enheder tilsluttes automatisk.





### 1 Tryk på CALL, drej kontrolhjulet for at vælge [SET BT SIGNL], og tryk derefter på det.



Kontroller, at  lyder.

### 2 Aktiver BLUETOOTH-funktionen i BLUETOOTH-enheden.

### 3 Tilslut BLUETOOTH-enheden til denne enhed.

 eller  lyser.

Ikoner på skærmen:

	Lyser, når håndfri opkald er tilgængeligt ved at aktivere HFP'en (håndfri profil).
	Lyser, når der kan afspilles på lydenheden ved at aktivere A2DP (Advanced Audio Distribution Profile).

## Sådan tilsluttes den sidst tilsluttede enhed fra denne enhed

Aktiver BLUETOOTH-funktionen i BLUETOOTH-enheden.

Tryk på SRC for at vælge [BT PHONE] eller [BT AUDIO].

Tryk på ENTER for at oprette tilslutning med mobiltelefonen eller på PAUSE for at oprette tilslutning med lydenheden.

### Bemærk

Under streaming af BLUETOOTH-lyd kan du ikke oprette tilslutning fra denne enhed til mobiltelefonen. Opret i stedet for tilslutning fra mobiltelefonen til denne enhed.

### Tip

Med BLUETOOTH-signal aktiveret: Når tændingen aktiveres igen, genopretter denne enhed automatisk tilslutning til den sidst tilsluttede mobiltelefon.

## Tilslutning med en iPhone/iPod (automatisk BLUETOOTH-tilknytning)

Når der tilsluttes en iPhone/iPod med iOS5 eller senere til USB-porten, tilknyttes enheden og tilsluttes automatisk til din iPhone/iPod.

Hvis du vil aktivere automatisk BLUETOOTH-tilknytning, skal du sørge for, at [AUTOPAIR] i [BT] er indstillet til [ON] (side 20).

### 1 Aktiver BLUETOOTH-funktionen på din iPhone/iPod.

### 2 Tilslut en iPhone/iPod til USB-porten.

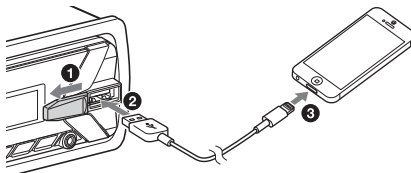

Kontroller, at  lyser på enhedens skærm.

### Bemærkninger

- Der kan ikke foretages automatisk BLUETOOTH-tilknytning, hvis enheden allerede er tilsluttet en anden BLUETOOTH-enhed. I denne situation skal du frakoble den anden enhed og oprette tilslutning til din iPhone/iPod igen.
- Hvis der ikke er oprettet automatisk BLUETOOTH-tilknytning, kan du se "Forberedelse af en BLUETOOTH-enhed", hvis du ønsker yderligere oplysninger (side 7).

## Tilslutning af en USB-enhed

- 1 Skru ned for lydstyrken på enheden.
- 2 Tilslut USB-enheden til enheden.  
Hvis du vil tilslutte en iPod/iPhone, skal du bruge USB-tilslutningskablet til iPod (medfølger ikke).

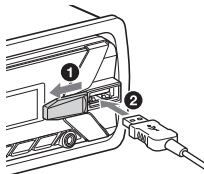

## Tilslutning af en anden bærbar lydenhed

- 1 Sluk for den bærbare lydenhed.
- 2 Skru ned for lydstyrken på enheden.
- 3 Tilslut den bærbare lydenhed til AUX-indgangsstikket (stereoministik) på denne enhed med et tilslutningskabel (medfølger ikke)\*.

\* Sørg for at bruge et lige stik.

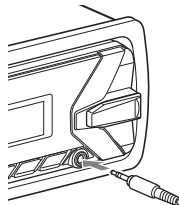

- 4 Tryk på SRC for at vælge [AUX].

### Sådan matches lydstyrken på den tilsluttede enhed med andre kilder

Start afspilning fra den bærbare lydenhed ved en moderat lydstyrke, og indstil din sædvanlige lyttelydstyrke på enheden.

Tryk på MENU, og vælg derefter [SET SOUND] → [SET AUX VOL.] (side 19).

## Brug af radioen

### Brug af radioen

Hvis du vil lytte til radioen, skal du trykke på SRC for at vælge [TUNER].

#### Lagring automatisk (BTM)

- 1 Tryk på MODE for at skifte bånd (FM1, FM2, FM3, MW eller LW).
- 2 Tryk på MENU, drej kontrolhjulet for at vælge [SET GENERAL], og tryk derefter på det.
- 3 Drej kontrolhjulet for at vælge [SET BTM], og tryk derefter på det.  
Enheden lagrer stationer i frekvensrækkefølgen på nummertasterne.

#### Indstilling

- 1 Tryk på MODE for at skifte bånd (FM1, FM2, FM3, MW eller LW).
- 2 Indstil stationerne.  
Indstille manuelt  
Tryk på og hold SEEK +/- inde for at finde den omtrentlige frekvens, og tryk derefter på SEEK +/- flere gange for at finjustere den ønskede frekvens.  
Indstille automatisk  
Tryk på SEEK +/-.  
Scanningen stopper, når enheden finder en station.

#### Lagring manuelt

- 1 Når du modtager den station, du vil lagre, skal du trykke på og holde en nummerknop (1 til 6) inde, indtil der vises [MEM].

#### Modtagelse af lagrede radiostationer

- 1 Vælg båndet, og tryk derefter på en nummerknop (1 til 6).

### Brug af radiodatasystemet (RDS)

#### Indstilling af alternative frekvenser (AF) og trafikmeddelelser (TA)

AF søger kontinuerligt efter den station med det stærkeste signal i et netværk, og TA viser aktuelle trafikoplysninger eller trafikprogrammer (TP), hvis de modtages.

- 1 Tryk på MENU, drej kontrolhjulet for at vælge [SET GENERAL], og tryk derefter på det.
- 2 Drej kontrolhjulet for at vælge [SET AF/TA], og tryk derefter på det.
- 3 Drej kontrolhjulet for at vælge [SET AF-ON], [SET TA-ON], [SET AF/TA-ON] eller [SET AF/TA-OFF], og tryk derefter på det.

## Lagre RDS-stationer med AF- og TA-indstillingen

Du kan forudindstille RDS-stationer sammen med en AF/TA-indstilling. Indstil AF/TA, og gem derefter stationen med BTM eller manuelt. Hvis du forudindstiller manuelt, kan du også forudindstille stationer, der ikke er RDS-stationer.

## Modtage nødmeddelelser

Når AF eller TA er aktiveret, vil nødmeddelelser automatisk afbryde den valgte kilde.

## Justere lydstyrkeniveauet under en trafikmeddelelse

Lydstyrkeniveauet lagres i hukommelsen til efterfølgende trafikmeddelelser uafhængigt af det normale lydstyrkeniveau.

## Bevare et regionalt program (REGIONAL)

Når AF- og REGIONAL-funktionerne er aktiveret, skiftes der ikke til en anden regional station med en stærkere frekvens. Hvis du forlader dette regionale programs modtagelsesområde, skal du indstille [SET REG-OFF] i [SET GENERAL] under FM-modtagelse (side 18).

Denne funktion fungerer ikke i Storbritannien og i nogle andre områder.

## Local Link-funktion (kun Storbritannien)

Med denne funktion kan du vælge andre lokale stationer i området, selv hvis de ikke er lagret på dine nummerknapper.

Tryk under FM-modtagelse på en nummerknop (1 til 6), hvor der er gemt en lokal station. Tryk inden for 5 sekunder igen på en nummerknop for den lokale station. Gentag denne procedure, indtil den lokale station modtages.

## Valg af programtyper (PTY)

- 1 Tryk på PTY under FM-modtagelse.
- 2 Drej kontrolhjulet, indtil den ønskede programtype vises. Tryk derefter på den. Enheden starter med at søge efter en station, der udsender den valgte programtype.

## Programtype

---

**NEWS** (nyheder), **AFFAIRS** (offentlige sager), **INFO** (oplysninger), **SPORT** (sport), **EDUCATE** (uddannelse), **DRAMA** (drama), **CULTURE** (kultur), **SCIENCE** (videnskab), **VARIED** (forskelligt), **POP M** (popmusik), **ROCK M** (rockmusik), **EASY M** (populærmusik), **LIGHT M** (let klassisk musik), **CLASSICS** (seriøs klassisk musik), **OTHER M** (anden musik), **WEATHER** (vejret), **FINANCE** (økonomi), **CHILDREN** (børneprogram), **SOCIAL A** (sociale sager), **RELIGION** (religion), **PHONE IN** (ring ind), **TRAVEL** (rejse), **LEISURE** (fritid), **JAZZ** (jazzmusik), **COUNTRY** (countrymusik), **NATION M** (national musik), **OLDIES** (oldies-musik), **FOLK M** (folkemusik), **DOCUMENT** (dokumentar)

---

## Indstilling af uret (clock time - CT)

CT-dataene fra RDS-transmissionen indstiller uret.

- 1 Indstil [SET CT-ON] i [SET GENERAL] (side 18).

## Afspilning

### Afspilning af en USB-enhed

I denne vejledning bruges "iPod" som en generel henvisning til iPod-funktioner på en iPod og en iPhone, medmindre andet er angivet i teksten eller illustrationerne.

Du finder oplysninger om kompatibilitet med din iPod, under "Om iPod" (side 21), eller du kan besøge supportwebstedet, der er nævnt på bagsiden.

Der kan anvendes USB-enheder af typen MSC (Mass Storage Class) og MTP (Media Transfer Protocol) (f.eks. et USB-flashdrev, digital medieafspiller, Android-smartphone), der er kompatibel med USB-standarden.

Afhængig af den digitale medieafspiller eller Android-smartphone kan det være nødvendigt at indstille USB-tilslutningstilstanden til MTP.

#### Bemærkninger

- Du finder oplysninger om kompatibilitet med din USB-enhed på supportwebstedet, der er nævnt på bagsiden.
- Afspilning af følgende filer understøttes ikke.
  - MP3/WMA/FLAC:
    - copyrightbeskyttede filer
    - DRM-filer (Digital Rights Management)
    - Multikanals lydfiler
  - MP3/WMA:
    - lossless-komprimerede filer

#### 1 Tilslut en USB-enhed til USB-porten (side 10).

Afspilning starter.

Hvis der allerede er en enhed tilsluttet, skal du starte afspilning ved at trykke på SRC for at vælge [USB] (der vises [IPD] på skærmen, når iPod'en genkendes).

#### 2 Juster lydstyrken på denne enhed.

#### Stoppe afspilning

Tryk på og hold OFF inde i 1 sekund.

#### Fjerne enheden

Stop afspilning, og fjern derefter enheden.

#### Advarsel for iPhone

Når du tilslutter en iPhone via USB, styres opkaldets lydstyrke af iPhonen, ikke af enheden. Skru ikke utilsigtet op for lydstyrken på enheden under et opkald, da en pludselig høj lyd kan resultere i, at opkaldet afbrydes.

### Betjening af en iPod direkte (passagerstyring)

#### 1 Tryk på og hold MODE inde under afspilning, til der vises [MODE IPOD].

Det bliver muligt at betjene iPod'en.

Bemærk, at lydstyrken kun kan justeres på enheden.

#### Afslutte passagerstyring

Tryk på og hold MODE inde, til der vises [MODE AUDIO].

### Afspilning fra en BLUETOOTH-enhed

Du kan afspille indhold på en tilsluttet enhed, der understøtter BLUETOOTH A2DP (Advanced Audio Distribution Profile).



#### 1 Opret BLUETOOTH-forbindelse med lydenheden (side 8)

#### 2 Tryk på SRC for at vælge [BT AUDIO].

#### 3 Betjen lydenheden for at starte afspilning.

#### 4 Juster lydstyrken på denne enhed.

#### Bemærkninger

- Afhængig af lydenheden kan det forekomme, at oplysninger som f.eks. titel, nummer/tid og afspilningsstatus ikke vises på denne enhed.
- Selv hvis kilden ændres på denne enhed, stopper afspilning af lydenheden ikke.



## Matche lydstyrken på BLUETOOTH-enheden med andre kilder

Start afspilning fra BLUETOOTH-lydenheden ved en moderat lydstyrke, og indstil din sædvanlige lyttelydstyrke på enheden.

Tryk på MENU, og vælg derefter [SET SOUND] → [SET BTA VOL] (side 19).



## Søgning og afspilning af numre

### Gentaget afspilning og vilkårlig afspilning

- 1 Tryk på  (gentag) eller  (shuffle) flere gange under afspilning for at vælge den ønskede afspilningstilstand.  
Det kan tage lidt tid at starte afspilning i den valgte afspilningstilstand.

De tilgængelige afspilningstilstande varierer, afhængigt af den valgte lydkilde.

### Søgning efter et nummer efter navn (Quick-BrowZer™)

- 1 Under USB-afspilning skal du trykke på  (gennemse)\* for at få vist listen over søgekategorier.  
Tryk på  (tilbage) flere gange, når nummerlisten vises, for at få vist den ønskede søgekategori.  
\* Tryk på  (gennemse) under afspilning i mindst 2 sekunder for at vende direkte tilbage til starten af kategorilisten.
- 2 Drej kontrolhjulet for at vælge den ønskede søgekategori, og tryk derefter på det for at bekræfte.
- 3 Gentag trin 2 for at søge efter det ønskede nummer.  
Afspilningen starter.

### Afslutte Quick-BrowZer-tilstand

Tryk på  (gennemse).

### Søgning ved at hoppe mellem numre (Jump-tilstand)

- 1 Tryk på  (gennemse).
- 2 Tryk på SEEK +.
- 3 Drej kontrolhjulet for at vælge nummeret.  
Listen hopper i trin på 10 % af det samlede antal numre.
- 4 Tryk på ENTER for at vende tilbage til Quick-BrowZer-tilstand.  
Det valgte nummer vises.
- 5 Drej kontrolhjulet for at vælge det ønskede nummer, og tryk derefter på det.  
Afspilningen starter.

## Håndfri opkald (kun via BLUETOOTH)

Hvis du vil bruge en mobiltelefon, skal du tilslutte den til denne enhed. Se "Forberedelse af en BLUETOOTH -enhed" (side 7) for at få flere oplysninger.



## Modtagelse af et opkald

- 1 Tryk på **CALL**, når der modtages et opkald med en ringetone. Opkaldet starter.

### Bemærk

Ringetonen og talerens stemme udsendes kun gennem fronthøjttalerne.

### Afvis et opkald

Tryk på og hold **OFF** inde i 1 sekund.

### Sådan afsluttes opkaldet

Tryk på **CALL** igen.

## Foretage et opkald

Du kan foretage et opkald fra telefonbogen eller fra opkaldshistorikken, når der er tilsluttet en mobiltelefon, der understøtter PBAP (Phone Book Access Profile)

### Fra telefonbogen

- 1 Tryk på **CALL**, drej kontrolhjulet for at vælge [**PHONE BOOK**], og tryk derefter på det.
- 2 Drej kontrolhjulet for at vælge et forbogstav på listen over forbogstaver, og tryk derefter på det.

- 3 Drej kontrolhjulet for at vælge et navn på listen over navne, og tryk derefter på det.
- 4 Drej kontrolhjulet for at vælge et nummer på listen over numre, og tryk derefter på det. Opkaldet starter.

### Fra opkaldshistorikken

- 1 Tryk på **CALL**, drej kontrolhjulet for at vælge [**RECENT CALL**], og tryk derefter på det. Der vises en liste med opkaldshistorik.
- 2 Drej kontrolhjulet for at vælge et navn eller et telefonnummer i opkaldshistorikken, og tryk derefter på det. Opkaldet starter.

### Efter indtastning af telefonnummer

- 1 Tryk på **CALL**, drej kontrolhjulet for at vælge [**DIAL NUMBER**], og tryk derefter på det.
- 2 Drej kontrolhjulet for at indtaste telefonnummeret og vælge [ ] (mellemrum), og tryk derefter på **ENTER\***. Opkaldet starter.

\* Tryk på **SEEK +/-** for at flytte den digitale indikator.

### Bemærk

Der vises [ ] i stedet for [#] på skærmen.

### Ved genopkald

- 1 Tryk på **CALL**, drej kontrolhjulet for at vælge [**REDIAL**], og tryk derefter på det. Opkaldet starter.

## Efter forudindstillet nummer

- 1 Tryk på SRC for at vælge [BT PHONE].
- 2 Tryk på en nummerknap (1 til 6) for at vælge den kontakt, du vil ringe til.
- 3 Tryk på ENTER.  
Opkaldet starter.

## Forvalgte telefonnumre

Du kan gemme op til 6 kontakter som forvalgte numre.

- 1 Vælg et telefonnummer, som du vil lagre som forvalgt nummer, fra telefonbogen, opkaldshistorikken eller ved at indtaste telefonnummeret direkte.  
Telefonnummeret vises på enhedens skærm.
- 2 Tryk på en knap nummerknap (1 til 6), og hold den inde, indtil der vises [MEM].  
Kontakten gemmes med det forvalgte nummer.

## Via stemmetags

Du kan foretage et opkald ved at sige et stemmetag, der er lagret i en tilsluttet mobiltelefon, der har en stemmeopkaldsfunktion.

- 1 Tryk på CALL, drej kontrolhjulet for at vælge [VOICE DIAL], og tryk derefter på det.  
Eller tryk på, og hold VOICE nede på enheden i mindst 2 sekunder.
- 2 Sig det stemmetag, der er lagret i mobiltelefonen.  
Din stemme gentages, og opkaldet foretages.

## Afbryde stemmeopkald

Tryk på VOICE.

## Tilgængelig betjening under opkald

### Justere lydstyrke på ringetonen

Drej kontrolhjulet, mens du modtager et opkald.

### Justere talerens lydstyrke.

Drej kontrolhjulet under et opkald.

### Sådan justeres lydstyrken for den anden part (justering af mikrofonforstærkning)

Tryk på MIC.

Justerbare lydstyrkeniveauer: [MIC-LOW], [MIC-MID], [MIC-HI].

### Sådan reduceres ekko og støj (ekko-/støjreducingstilstand)

Tryk på og MIC inde.

Tilgængelig tilstand: [EC/NC-1], [EC/NC-2].

### Sådan skiftes der mellem håndfri og håndholdt tilstand

Tryk på MODE under et opkald for at skifte opkaldets lyd mellem enheden og en mobiltelefon.

### Bemærk

Afhængig af mobiltelefonen vil denne handling muligvis ikke være tilgængelig.



## Nyttige funktioner

### Brug af Siri Eyes Free

Siri Eyes Free giver dig mulighed for at bruge en iPhone håndfri ved blot at tale ind i mikrofonen. Denne funktion kræver, at du tilslutter en iPhone til enheden via BLUETOOTH. Tilgængelighed er begrænset til iPhone 4s eller nyere. Sørg for, at din iPhone kører med den nyeste iOS-version.

Du skal gennemføre BLUETOOTH-registrering og tilslutningskonfiguration for din iPhone med denne enhed i forvejen. Se "Forberedelse af en BLUETOOTH -enhed" (side 7) for at få flere oplysninger.

#### 1 Aktiver Siri-funktionen på din iPhone.

Hvis du ønsker flere oplysninger, kan du se den betjeningsvejledning, der fulgte med din iPhone.

#### 2 Tryk på, og hold VOICE nede på enheden i mindst 2 sekunder.

Stemmekommandoskærmen vises.

#### 3 Tal ind i mikrofonen, når iPhone har bippet.

iPhone bipper igen, og derefter begynder Siri at reagere.

### Deaktivere Siri Eyes Free

Tryk på VOICE.

#### Bemærkninger

- iPhone genkender muligvis ikke din stemme. Dette afhænger af brugsbetingelserne. (Hvis du f.eks. er i en kørende bil).
- Siri Eyes Free fungerer måske ikke korrekt, eller svartiden kan være forsinket på steder, hvor det er vanskeligt at modtage iPhone-signaler.
- Afhængig af anvendelsesforholdene fungerer Siri Eyes Free måske ikke korrekt eller kan afsluttes.
- Hvis du afspiller et nummer med en iPhone via BLUETOOTH-lydtilslutningen, og nummeret starter afspilning via BLUETOOTH, afslutter Siri Eyes Free-funktionen automatisk, og enheden skifter til BLUETOOTH-lydkilden.

- Når Siri Eyes Free er aktiveret under afspilning af lyd, kan enheden skifte til BLUETOOTH-lydkilden, selv hvis du ikke angiver et nummer, der skal afspilles.
- Ved tilslutning af iPhone til USB-porten fungerer Siri Eyes Free måske ikke korrekt eller kan afsluttes.
- Aktiver ikke Siri på iPhone, når du tilslutter iPhone til enheden via USB. Siri Eyes Free fungerer måske ikke korrekt eller kan afsluttes.
- Der er ingen lyd, når Siri Eyes Free er aktiveret.

### annullering af DEMO-tilstanden

Du kan annullere den demonstrationsskærm, der vises, når kilden er slukket, eller uret vises.

- 1 Tryk på MENU, drej kontrolhjulet for at vælge [SET GENERAL], og tryk derefter på det.
- 2 Drej kontrolhjulet for at vælge [SET DEMO], og tryk derefter på det.
- 3 Drej kontrolhjulet for at vælge [SET DEMO-OFF], og tryk derefter på det. Indstillingen er udført.
- 4 Tryk to gange på ↵ (tilbage). Skærmen vender tilbage til normal modtagelse/afspilning.

### Grundlæggende indstillinger

Du kan angive indstillinger i følgende opsætningskategorier:  
Generel opsætning (GENERAL), lydopsætning (SOUND), skærmopsætning (DISPLAY), BLUETOOTH-opsætning (BT)  
(Ikke tilgængelig, når der er valgt BT-telefon).

- 1 Tryk på MENU.
- 2 Drej kontrolhjulet for at vælge opsætningskategorien, og tryk derefter på det.  
Elementerne kan angives på en anden måde, afhængigt af kilden og indstillingerne.
- 3 Drej kontrolhjulet for at vælge indstillingerne, og tryk derefter på det.

#### Vende tilbage til den forrige skærm

Tryk på ↵ (tilbage).

### General opsætning (GENERAL)

#### DEMO (demonstration)

Aktiverer demonstrationen: [ON], [OFF].

#### CLOCK-ADJ (juster ur) (side 7)

#### CAUT ALM (advarselsalarm)

Aktiverer advarselsalarmen: [ON], [OFF] (side 6).  
(kun tilgængelig, når kilden er deaktiveret, og uret vises).

#### BEEP

Aktiverer bipfunktionen: [ON], [OFF].

#### AUTO OFF

Deaktiveres automatisk efter et ønsket tidsrum, når enheden slukkes: [NO], [30S] (30 sekunder), [30M] (30 minutter), [60M] (60 minutter).

#### CT (tid på ur)

Aktiverer CT-funktionen: [ON], [OFF].

#### AF/TA (alternative frekvenser)/TA (trafikmeddelelser)

Vælger indstillingen for alternative frekvenser (AF) og trafikmeddelelser (TA): [AF-ON], [TA-ON], [AF/TA-ON], [AF/TA-OFF].

#### REGIONAL

Begrænser modtagelse til et bestemt område: [ON], [OFF]. (Kun tilgængelig, når der modtages FM).

#### BTM (Best tuning memory) (side 11)

(Kun tilgængelig, når der er valgt tuner).

---

## Lydopsætning (SOUND)

Denne opsætningsmenu er tilgængelig, når der er valgt en kilde, bortset fra BT-telefonen.

---

### EQ5 PRESET

Vælger en equalizerkurve mellem 10 equalizerkurver eller slukket:  
[OFF], [R&B], [ROCK], [POP], [DANCE], [HIP-HOP], [ELECTRONICA], [JAZZ], [SOUL], [COUNTRY], [CUSTOM].

Indstillingen for equalizerkurven kan gemmes for hver kilde.

---

### EQ5 SETTING

Indstiller [CUSTOM] for EQ5.

#### BASE

Vælger en forudindstillet equalizerkurve til yderligere tilpasning: [BAND1] (lav frekvens), [BAND2] (mellemlav frekvens), [BAND3] (mellem frekvens), [BAND4] (mellemhøj frekvens), [BAND5] (høj frekvens).

Lydstyrken kan justeres i trin på 1 dB fra -10 dB til +10 dB.

---

### BALANCE

Justerer lydbalancen:  
[RIGHT-15] – [CENTER] – [LEFT-15].

---

### FADER

Justerer det relative niveau:  
[FRONT-15] – [CENTER] – [REAR-15].

---

### S.WOOFER (subwoofer)

#### SW LEVEL (subwooferniveau)

Justerer subwoofers lydstyrkeniveau:  
[+6 dB] – [0 dB] – [-6 dB], [ATT].  
([ATT] vises ved den laveste indstilling).

#### SW PHASE (subwoofefase)

Vælger en subwoofefase: [NORM], [REV].

#### LPF FREQ (frekvens for lavpasfilter)

Vælger subwoofers afskæringsfrekvens:  
[80Hz], [100Hz], [120Hz].

---

---

### AUX VOL (AUX-lydstyrkeniveau)

Justerer lydstyrkeniveauet for hver tilsluttet hjælpeenhed: [+18 dB] – [0 dB] – [-8 dB].

Denne indstilling fjerner behovet for at justere lydstyrkeniveauet mellem kilder.

---

### BTA VOL (BLUETOOTH-lydstyrkeniveau)

Justerer lydstyrkeniveauet for hver tilsluttet BLUETOOTH-enhed: [+6 dB] – [0 dB] – [-6 dB].

Denne indstilling fjerner behovet for at justere lydstyrkeniveauet mellem kilder.

---

---

## Skærmopsætning (DISPLAY)

### DIMMER

Ændrer lysstyrken på skærmen: [ON], [OFF].

---

### SND SYNC (lydsynkronisering)

Aktiverer synkroniseringen af belysningen med lyden: [ON], [OFF].

---

### AUTO SCR (rul automatisk)

Ruller automatisk i lange elementer: [ON], [OFF].  
(Ikke tilgængelig, når der er valgt AUX eller tuner).

---

# BLUETOOTH-opsætning (BT)

**PAIRING** (side 8)

**PHONE BOOK** (side 15)

**REDIAL** (side 15)

**RECENT CALL** (side 15)

**VOICE DIAL** (side 16)

**DIAL NUMBER** (side 15)

## RINGTONE

Vælger, om denne enhed eller den tilsluttede mobiltelefon udsender ringetonen: [1] (denne enhed), [2] (mobiltelefon).

## AUTO ANS (automatisk svar)

Indstiller denne enhed til at besvare et indgående opkald automatisk: [OFF], [1] (ca. 3 sekunder), [2] (ca. 10 sekunder).

## AUTOPAIR (automatisk tilknytning)

Start BLUETOOTH-tilknytning automatisk, når iOS-enhedsversion 5.0 eller nyere er tilsluttet via USB: [ON], [OFF].

## BT SIGNAL (BLUETOOTH-signal) (side 9)

Aktiverer/deaktiverer BLUETOOTH-funktionen.

## BT INIT (initialiser BLUETOOTH)

Initialiserer alle de BLUETOOTH-relaterede indstillinger (tilknytningsoplysninger, forvalgt nummer, enhedsoplysninger, osv.): [YES], [NO]. Initialiser alle indstillingerne, når enheden bortskaffes. (kun tilgængelig, når kilden er deaktiveret, og uret vises).

## Yderligere oplysninger

### Forholdsregler

- Køl enheden af på forhånd, hvis din bil har været parkeret i direkte sollys.
- Efterlad ikke frontpanelet eller lydenhederne i bilen, da de kan blive beskadigede på grund af høj temperatur i direkte sollys.
- Antennen foldes ud automatisk.

### Vedligeholde høj lyd kvalitet

Spild ikke væske på enheden.

### Afspilningsrækkefølge af lydfile

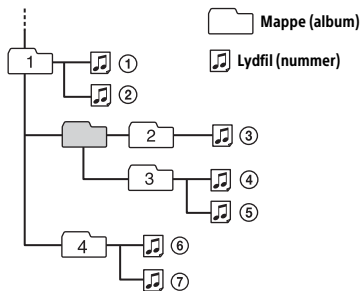

## Om iPod

- Du kan oprette tilslutning til følgende iPod-modeller. Opdater dine iPod-enheder med den nyeste software, før du tager dem i brug.

Kompatible iPhone/iPod-modeller

Kompatibel model	USB
iPhone 6 Plus	○
iPhone 6	○
iPhone 5s	○
iPhone 5c	○
iPhone 5	○
iPhone 4s	○
iPhone 4	○
iPhone 3GS	○
iPod touch (5. generation)	○
iPod touch (4. generation)	○
iPod touch (3. generation)	○
iPod classic	○
iPod nano (7. generation)	○
iPod nano (6. generation)	○
iPod nano (5. generation)	○

- "Made for iPod" og "Made for iPhone" betyder, at et elektronisk tilbehør er udviklet til specifikt at kunne tilsluttes til henholdsvis iPod eller iPhone og er certificeret af udvikleren til at opfylde Apples standarder for ydeevne. Apple er ikke ansvarlig for betjeningen af denne enhed eller dens overensstemmelse med sikkerheds- og lovgivningsmæssige standarder. Bemærk, at brugen af dette tilbehør sammen med iPod eller iPhone kan påvirke trådløs funktionalitet.

Kontakt nærmeste Sony-forhandler, hvis du har spørgsmål eller problemer i forbindelse med enheden, som ikke er omtalt i denne vejledning.

## Vedligeholdelse

### Rengøring af stik

Enheden fungerer måske ikke korrekt, hvis stikkene mellem enheden og frontpanelet ikke er rene. Du kan forhindre dette ved at afmontere frontpanelet (side 6) og rengøre stikkene med en bomuldsklud. Du må ikke anvende magt. Stikkene kan blive beskadiget.

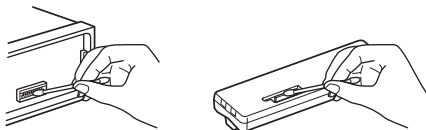

### Bemærkninger

- Sluk for tændingen af sikkerhedshensyn, inden du rengør stikkene, og tag nøglen ud af tændingen.
- Berør aldrig stikkene direkte med dine fingre eller med en metalenhed.

# Specifikationer

## Tuner

### FM

Indstillingsområde: 87,5-108,0 MHz

Antenneterminal:

Eksternt antennestik

Mellemfrekvens:

FM CCR: -1.956,5 til -487,3 kHz og  
+500,0 Hz til 2.095,4 kHz

Anvendelig følsomhed: 7 dBf

Selektivitet: 75 dB ved 400 kHz

Signal-til-støj-forhold: 73 dB

Separation: 50 dB ved 1 kHz

Frekvenskurve: 20-15.000 Hz

### MW/LW

Indstillingsområde:

MW: 531-1.602 kHz

LW: 153-279 kHz

Antenneterminal:

Eksternt antennestik

Følsomhed: MW: 26 µV, LW: 50 µV

## USB-afspiller

Interface: USB (fuld hastighed)

Maksimumspænding: 1 A

Det maksimale antal genkendelige numre:

– mapper (album): 256

– filer (numre) pr. mappe: 256

Tilsvarende codec:

MP3 (.mp3)

Bithastighed: 8-320 kbps (understøtter VBR  
(variabel bithastighed))

Samplingfrekvens: 16-48 kHz

WMA (.wma)

Bithastighed: 32-192 kbps (understøtter VBR  
(variabel bithastighed))

Samplingfrekvens: 32 kHz, 44,1 kHz, 48 kHz

FLAC (.flac)

Bitdybde: 16 bit, 24 bit

Samplingfrekvens: 44,1 kHz, 48 kHz

## Trådløs kommunikation

Kommunikationssystem:

BLUETOOTH Standard version 3.0

Udgang:

BLUETOOTH Standard Power Class 2  
(Maks. +4 dBm)

Maksimal kommunikationsrækkevidde:

Synsvidde ca. 10 m\*1

Frekvensbånd:

2,4 GHz bånd (2,4000-2,4835 GHz)

Modulationsmetode: FHSS

Kompatible BLUETOOTH-profiler\*2:

A2DP (Advanced Audio Distribution Profile) 1.3

AVRCP (Audio Video Remote Control Profile) 1.3

HFP (Handsfree Profile) 1.6

PBAP (Phone Book Access Profile)

Tilsvarende codec:

SBC (.sbc)

\*1 Den faktiske rækkevidde afhænger af faktorer, som f.eks. forhindringer mellem enheder, magnetfelter i nærheden af mikrobløjeovn, statisk elektricitet, modtagefølsomhed, antennens ydeevne, operativsystem, software osv.

\*2 BLUETOOTH-standardprofiler angiver anvendelsesområder for BLUETOOTH-kommunikation mellem enheder.

## Forstærker

Udgang: Højtalerudgange

Højtalerimpedans: 4-8 ohm

Maksimum udgangseffekt: 55 watt × 4 (ved 4 ohm)

## Generelt

Udgange:

Lyddudgangsstik (bagpå, sub)

Antenne/forstærkerkontrolstik (REM OUT)

Indgange:

Fjernbetjenings indgangsterminal

Antenneindgangsterminal

AUX-indgangsstik (stereoministik)

USB-port

Strømkrav: 12 V DC bilbatteri (negativ jord)

Nominelt strømforbrug: 10 A

Mål:

Ca. 178 mm × 50 mm × 120 mm (b/h/d)

Monteringsmål:

Ca. 182 mm × 53 mm × 102 mm (b/h/d)

Vægt: Ca. 0,7 kg

Pakkens indhold:

Hovedenhed (1)

Dele til installation og tilslutninger (1 sæt)

Din forhandler kan muligvis ikke håndtere alle de ovenfor angivne enheder. Spørg forhandleren, hvis du ønsker yderligere oplysninger.

Design og specifikationer kan ændres uden varsel.

## Copyright

Bluetooth®-varemærket og -logoer er registrerede varemærker, der er ejet af Bluetooth SIG, Inc., og eventuel brug af sådanne varemærker af Sony Corporation er underlagt licens.

Andre varemærker og varemærkenavne tilhører deres respektive ejere.

N-Mark er et varemærke eller et registreret varemærke tilhørende NFC Forum, Inc. i USA og i andre lande.

Windows Media er et registreret varemærke eller et varemærke, der tilhører Microsoft Corporation i USA og/eller andre lande.

Dette produkt er beskyttet af intellektuel ejendomsret for Microsoft Corporation. Brug eller distribution af denne teknologi uden for dette produkt er forbudt uden licens fra Microsoft eller et autoriseret Microsoft-datterselskab.

iPhone, iPod, iPod classic, iPod nano og iPod touch og Siri er registrerede varemærker tilhørende Apple Inc. i USA og andre lande.

MPEG Layer-3-teknologi til lydoptagning og patenter er givet i licens fra Fraunhofer IIS og Thomson.

Google, Google Play og Android er varemærker tilhørende Google Inc.

## libFLAC

Copyright (C) 2000-2009 Josh Coalson

Copyright (C) 2011-2013 Xiph.Org Foundation

Videredistribution og brug i kildeform og binær form, med eller uden ændringer, er tilladt, såfremt følgende betingelser overholdes:

- Videredistribution af kildekode skal bevare den ovenstående meddelelse om ophavsret, denne betingelsesliste og følgende ansvarsfraskrivelse.
- Videredistribution i binær form skal gengive ovenstående meddelelse om ophavsret, denne betingelsesliste og følgende ansvarsfraskrivelse i dokumentationen og/eller andre materialer, der leveres med ved distributionen.
- Hverken navnet på Xiph.org-fonden eller navnene på dens bidragydere må bruges til at støtte eller promovere produkter afledt af denne software uden en specifik forudgående skriftlig tilladelse.

DENNE SOFTWARE LEVERES AF OPRETSHAVERNE OG BIDRAGYDERNE "SOM DEN ER OG FOREFINDES", OG ENHVER DIREKTE ELLER INDIREKTE GARANTI, HERUNDER, MEN IKKE BEGRÆNSET TIL STILTIENDE GARANTIER FOR SALGBARHED OG EGNETHED TIL ET BESTEMT FORMÅL, FRASKRIVES. FONDEN ELLER BIDRAGYDERE KAN UNDER INGEN OMSTÆNDIGHEDER HOLDES ANSVARLIGE FOR DIREKTE, INDIREKTE, HÆNDELIGE, SÆRSKILT DOKUMENTEREDE SKADER, PØNALE SKADER ELLER FØLGESKADER (HERUNDER MEN IKKE BEGRÆNSET TIL FREMSKAFFELSE AF ERSTATNINGSVARER ELLER TJENESTER, MANGLENDE ANVENDELSE, TAB AF DATA ELLER INDTJENING ELLER DRIFTSAFBRYDELSER), UANSET HVORDAN DETTE MÅTTE VÆRE FORÅRSAGET OG I HENHOLD TIL ENHVER TEORI OM ERSTATNINGANSVAR, I HENHOLD TIL KONTRAKT, SKÆRPET ANSVAR ELLER TORT (INKLUSIVE FORSØMMELIGHED ELLER ANDET), SOM FØLGE AF BRUGEN AF DENNE SOFTWARE, SELVOM DER ER INFORMERET OM MULIGHEDEN FOR SÅDANNE SKADER.

---

## Fejlfinding

Følgende tjekliste kan hjælpe dig med at afhjælpe problemer, du kan opleve med enheden.

Før du gennemgår tjeklisten nedenfor, bør du kontrollere tilslutningen og betjeningsanvisningerne.

Hvis du ønsker oplysninger om brug af sikringen og fjernelse af enheden fra instrumentbrættet, kan du se "Tilslutning/installation" (side 28).

Hvis problemet ikke kan løses, kan du besøge supportwebstedet, der er nævnt på bagsiden.

---

### Generelt

**Ingen lyd eller lyden er meget lav.**

- Positionen for udtoningskontrollen [FADER] er ikke indstillet til et 2-højttalersystem.
- Lydstyrken på enheden og/eller den tilsluttede enhed er meget lav.
  - Skru op for lydstyrken på enheden og den tilsluttede enhed.

---

**Ingen bi lyd.**

- Der er tilsluttet en forstærker (ekstraudstyr), og du bruger ikke den indbyggede forstærker.

---

**Indholdet af hukommelsen er blevet slettet.**

- Strømforsyningsledningen eller batteriet er taget ud eller er ikke tilsluttet korrekt.

---

**Lagrede stationer og korrekt tid er slettet. Sikringen er sprunget.**

**Der forekommer støj, når tændingens position ændres.**

- Ledningerne er ikke sat korrekt sammen med bilens tilbehørsstrømsstik.

---

**Under afspilning eller modtagelse starter demonstrationstilstand.**

- Hvis der ikke udføres nogen betjening i 5 minutter med [DEMO-ON] indstillet, starter demonstrationstilstanden.
  - Indstil [DEMO-OFF] (side 18).

---

**Skærmen forsvinder fra/vises ikke i skærmvinduet.**

- Lyسدæmperen er indstillet til [DIM-ON] (side 19).
- Skærmen forsvinder, hvis du trykker på og holder OFF inde.
  - Tryk på OFF på enheden, indtil skærmen vises.
- Stikkene er snavsede (side 21).

---

**Skærmen/belysningen blinker.**

- Strømforsyningen er ikke tilstrækkelig.
  - Sørg for, at bilbatteriet leverer tilstrækkelig strøm til enheden. (Strømkraften er 12 V jævnstrøm).

---

**Betjeningsknapperne fungerer ikke.**

- Tilslutningen er ikke korrekt.
  - Kontroller enhedens tilslutning.
    - Hvis situationen ikke forbedres, skal du trykke på DSPL og ↶ (tilbage)/MODE i mindst 2 sekunder for at nulstille enheden.
- Indholdet af hukommelsen er blevet slettet.
- Undlad af sikkerhedsmæssige årsager at nulstille enheden, mens du kører.

---

### Radiomodtagelse

**Der kan ikke modtages stationer.**

**Lyden generes af støj.**

- Tilslutningen er ikke korrekt.
  - Kontroller tilslutningen af bilantennen.
  - Hvis bilantennen ikke foldes ud, skal du kontrollere ledningen til antennen.

---

**Indstilling af faste stationer er ikke mulig.**

- Udsendelsessignalet er for svagt.

---

### RDS

**SEEK starter efter nogle få sekunders lytning.**

- Stationen er ikke-TP eller har et svagt signal.
  - Deaktiver TA (side 11).

---

**Ingen trafikmeddelelser.**

- Aktiver TA (side 11).
- Stationen udsender ikke trafikmeddelelser på trods af, at den er TP.
  - Stil ind på en anden station.



---

### **PTY viser [- - - - -].**

- Den aktuelle station er ikke en RDS-station.
- RDS-data er ikke blevet modtaget.
- Stationen angiver ikke programtypen.

---

### **Navnet på programtjenesten blinker.**

- Der er ingen alternativ frekvens for aktuelle station.
  - Tryk på SEEK +/-, mens navnet på programtjenesten blinker. Der vises [PI SEEK], og enheden starter med at søge efter en anden frekvens med samme PI-data (programidentifikation).

---

## **Afspilning fra en USB-enhed**

### **Du kan ikke afspille numre via en USB-hub.**

- Denne enhed kan ikke genkende USB-enheder via en USB-hub.

---

### **Afspilning fra en USB-enhed tager længere tid.**

- USB-enheden indeholder filer med en kompliceret træstruktur.

---

### **Lyden er uregelmæssig.**

- Lyden kan være uregelmæssig ved en høj bithastighed.
- DRM-beskyttede (Digital Rights Management) filer kan i nogle tilfælde måske ikke afspilles.

---

### **En lydfil kan ikke afspilles.**

- USB-enhed, der er formateret med et andet filesystem end FAT16 eller FAT32, understøttes ikke.\*

\* Enheden understøtter FAT16 og FAT32, men nogle USB-enheder understøtter måske ikke alle disse FAT-formater. Se betjeningsvejledningen til de enkelte USB-enheder for at få yderligere oplysninger, eller kontakt producenten.

---

## **NFC-funktion**

### **NFC-funktionen (tilslutning med et tryk) er ikke mulig.**

- Hvis smartphonen ikke reagerer på berøring.
  - Kontroller, at NFC-funktionen på smartphonen er aktiveret.
  - Flyt N-Mark-delen på smartphonen tættere på N-Mark-delen på enheden.
  - Hvis smartphonen er i et etui, skal du fjerne det.
- NFC-modtagelsesfølsomhed afhænger af enheden.
  - Hvis one touch-tilslutning mislykkedes flere gange med smartphonen, kan du oprette BLUETOOTH-tilslutning manuelt.

---

## **BLUETOOTH-funktion**

### **Den tilsluttende enhed kan ikke registrere denne enhed.**

- Før der oprettes tilknytning, skal du indstille denne enhed til standbytilstand.
- Denne enhed kan ikke registreres fra andre enheder, når den er tilsluttet en BLUETOOTH-enhed.
  - Afbryd den aktuelle tilslutning, og søg efter denne enhed fra en anden enhed.
- Når der er oprettet enhedstilknytning, skal du indstille BLUETOOTH -signaludgangen til aktiv (side 9).

---

### **Tilslutning er ikke mulig.**

- Tilslutningen styres fra en side (denne enhed eller BLUETOOTH-enheden), men ikke begge.
  - Tilslut denne enhed fra en BLUETOOTH-enhed eller omvendt.

---

### **Navnet på den registrerede enhed vises ikke.**

- Afhængig af statussen på den anden enhed kan navnet muligvis ikke hentes.

---

### **Ingen ringetone.**

- Juster lydstyrken ved at dreje kontrolhjulet, mens du modtager et opkald.
- Afhængigt af den tilsluttede enhed kan ringetonen ikke sendes korrekt.
  - Indstil [RINGTONE] til [1] (side 20).
- Fronthøjtalerne er ikke tilsluttet til enheden.
  - Tilslut fronthøjtalerne til enheden. Ringetonen udsendes kun gennem fronthøjtalerne.

---

### **Talerens stemme kan ikke høres.**

- Fronthøjtalerne er ikke tilsluttet til enheden.
  - Tilslut fronthøjtalerne til enheden. Talerens stemme udsendes kun gennem fronthøjtalerne.

---

### **En opkaldspartner siger, at lydstyrken er for lav eller for høj.**

- Juster lydstyrken tilsvarende ved brug af justering af mikrofonforstærkning (side 16).

---

### **Der forekommer ekko eller støj i telefonsamtaler.**

- Skru ned for lydstyrken.
- Indstil EC/NC-tilstand til [EC/NC-1] eller [EC/NC-2] (side 16).
- Hvis den omgivende støj er høj, så prøv at dæmpe den.  
F.eks.: Hvis der er et vindue åbent og støjen fra vejen er høj, skal du lukke vinduet. Hvis der er tændt for en aircondition, skal du skrue ned for den.

---

### **Telefonen er ikke tilsluttet.**

- Når der afspilles BLUETOOTH-lyd, tilsluttes telefonen ikke, selv hvis du trykker på CALL.
  - Opret tilslutning fra telefonen.

---

### **Telefonens lyd kvalitet er dårlig.**

- Telefonens lyd kvalitet afhænger af mobiltelefonens modtagelsesbetingelser.
  - Flyt din bil til et sted, hvor du kan forbedre mobiltelefonens signal, hvis modtagelsen er dårlig.

---

### **Lydstyrken på den tilsluttede enhed er lav (høj).**

- Lydstyrkeniveauet er forskelligt afhængigt af lydenheden.
  - Juster lydstyrken på den tilsluttede lydenhed eller denne enhed.

---

### **Lyden springer under afspilningen af en BLUETOOTH-lydenhed.**

- Reducer afstanden mellem enheden og BLUETOOTH-lydenheden.
- Hvis BLUETOOTH-lydenheden opbevares i et etui, der forstyrrer signalet, skal du tage lydenheden ud af etuiet under brug.
- Der er flere BLUETOOTH-enheder eller andre enheder, der udsender radiobølger i nærheden.
  - Sluk for de andre enheder.
  - Øg afstanden til andre enheder.
- Afspilningen stopper kortvarigt, når der oprettes tilslutning mellem denne enhed og mobiltelefonen. Dette er ikke en fejl.

---

### **Den tilsluttede BLUETOOTH-lydenhed kan ikke styres.**

- Kontroller, at den tilsluttede BLUETOOTH-lydenhed understøtter AVRCP.

---

### **Nogle funktioner fungerer ikke.**

- Kontroller, om den tilsluttede enhed understøtter de pågældende funktioner.

---

### **Et opkald besvares utilsigtet.**

- Den tilsluttende telefon er indstillet til at besvare et opkald automatisk.

---

### **Tilknytning mislykkedes på grund af timeout.**

- Afhængigt af den tilsluttende enhed kan tidsgrænsen for tilknytning være kort.
  - Prøv at udføre tilknytningen inden for tiden.

---

### **BLUETOOTH-funktionen fungerer ikke.**

- Sluk enheden ved at trykke på OFF i mindst 2 sekunder, og tænd derefter for enheden igen.

---

**Der kommer ingen lyd ud af bilhøjtalerne under håndfri opkald.**

- Hvis lyden udsendes fra mobiltelefonen, skal du indstille mobiltelefonen til at udsende lyden fra bilhøjtalerne.

---

**Siri Eyes Free er ikke aktiveret.**

- Udfør håndfri registrering for en iPhone, der understøtter Siri Eyes Free.
- Indstil Siri-funktionen på iPhone til aktiveret.
- Annuller BLUETOOTH-tilslutningen mellem iPhone og denne enhed, og opret tilslutning igen.

---

**Fejlskærme/meddelelser**

---

**HUB NO SUPRT:** USB-hubs understøttes ikke.

**IPD STOP:** iPod-afspilning er færdig.

- Betjen din iPod/iPhone for at starte afspilning.

**NO AF:** Ingen alternative frekvenser.

- Tryk på SEEK +/-, mens navnet på programtjenesten blinker. Enheden starter med at søge efter en anden frekvens med samme PI-data (programidentifikation). (Der vises [PI SEEK]).

**NO TP:** Ingen trafikprogrammer.

- Enheden fortsætter med at søge efter tilgængelige TP-stationer.

**OVERLOAD:** USB-enheden er overbelastet.

- Afbryd USB-enheden, og tryk derefter på SRC for at vælge en anden kilde.
- Der er fejl på USB-enheden, eller der er en ikke-understøttet USB-enhed tilsluttet.

**READ:** Læser oplysninger nu.

- Vent, indtil læsningen er gennemført, og afspilningen starter automatisk. Afhængigt af filstrukturen kan dette tage lidt tid.

---

**USB ERROR:** USB-enheden kan ikke afspilles.

- Tilslut USB-enheden igen.

---

**USB NO DEV:** En USB-enhed er ikke tilsluttet eller genkendes ikke.

- Sørg for, at USB-enheden eller USB-kablet er tilsluttet korrekt.

---

**USB NO MUSIC:** Der er ingen fil, der kan afspilles.

- Tilslut en USB-enhed, der indeholder filer, der kan afspilles (side 22).

---

**USB NO SUPRT:** USB-enheden understøttes ikke.

- Du finder oplysninger om kompatibilitet med din USB-enhed på supportwebstedet, der er nævnt på bagsiden.

---

**For BLUETOOTH-funktion:**

---

**ERROR:** Den valgte handling kunne ikke udføres.

- Vent et øjeblik, og prøv igen.

---

**NO DEV:** BLUETOOTH-enheden er ikke korrekt tilsluttet eller genkendes ikke.

- Kontroller, at BLUETOOTH-enheden er korrekt tilsluttet, eller at der er etableret BLUETOOTH-tilslutning med BLUETOOTH-enheden.

---

**P EMPTY:** Der er ingen telefonnumre lagret.

---

**UNKNOWN:** Et navn eller et telefonnummer kan ikke vises.

---

**WITHHELD:** Telefonnummeret er skjult af opkalderen.

Hvis disse løsninger ikke forbedrer situationen, skal du kontakte den nærmeste Sony-forhandler.

## Tilslutning/installation

### Forsigtig

- **Før alle jordkabler til et fælles jordpunkt.**
- Sørg for, at skruerne ikke kommer i klemme under en skrue eller sidder fast under bevægelige dele (f.eks. sædets skinner).
- Sluk tændingen i bilen, før du opretter tilslutning, for at undgå kortslutning.
- Sæt strømforsyningsstikket ④ i enheden og højttalerne, før du tilslutter det til det ekstra strømstik.
- Sørg for at isolere alle ikke-tilsluttede ledninger med elektriktape af sikkerhedsårsager.

### Forholdsregler

- Vælg installationsplaceringen omhyggeligt, så enheden ikke forstyrrer normal kørsel.
- Undgå at montere enheden i områder med støj, snavs, mange vibrationer eller høj temperatur, f.eks. i direkte sollys eller i nærheden af varmekanaler.
- Brug kun den medfølgende monteringskomponenter til sikker installation.

#### Bemærkning om strømforsyningsledning (gul)

Når du tilslutter denne enhed i kombination med andre stereokomponenter, skal den gennemsnitlige strømstyrke i bilens kredsløb, som enheden er tilsluttet, være højere end summen af hver enkelt komponents ampere.

#### Justering af monteringsvinkel

Juster monteringsvinklen til mindre end 45°.

## Liste over dele til installation

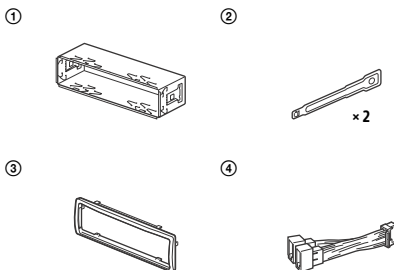

- Denne liste over dele indeholder ikke hele pakkens indhold.
- Beslaget ① og beskyttelsesrammen ③ monteres på enheden før forsendelse. Før du monterer enheden, skal du bruge frigørelsesnøglerne ② for at fjerne beslaget ① fra enheden. Se "Fjernelse af beskyttelsesrammen og beslaget" (side 32) for at få flere oplysninger.
- Gem frigørelsesnøglerne ② til fremtidig brug, da du også skal bruge dem, hvis du fjerner enheden fra din bil.

# Tilslutning

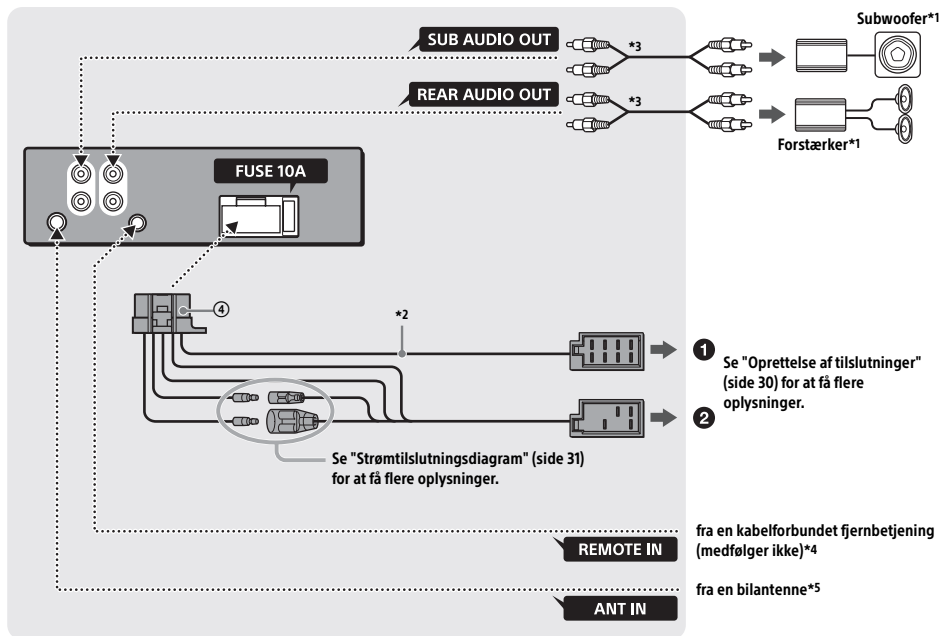

\*1 Medfølger ikke

\*2 Højttalerimpedans:  $4-8 \Omega \times 4$

\*3 RCA-kabel (medfølger ikke)

\*4 Afhængig af biltypen skal du bruge en adapter til en kabelforbundet fjernbetjening (medfølger ikke).

\*5 Afhængig af biltypen skal du bruge en adapter (medfølger ikke), hvis antennestikket ikke passer.

## Oprettelse af tilslutninger

Hvis du har en antenne uden en relæboks, kan tilslutning af denne enhed med den medfølgende strømforsyningsledning ④ beskadige antennen.

### 1 Til bilens højttalerstik

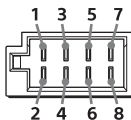

1	Baghøjttaler (højre)	⊕	Lilla
2		⊖	Lilla/sortstribet
3	Fronthøjttaler (højre)	⊕	Grå
4		⊖	Grå/sortstribet
5	Fronthøjttaler (venstre)	⊕	Hvid
6		⊖	Hvid/sortstribet
7	Baghøjttaler (venstre)	⊕	Grøn
8		⊖	Grøn/sortstribet

### 2 Til bilens strømstik

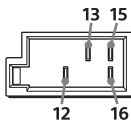

12	kontinuerlig strømforsyning	Gul
13	antenne/forstærkerkontrol (REM OUT)	Blå/hvidstribet
15	omskiftet strømforsyning	Rød
16	jordforbundet	Sort

## Nem tilslutning af subwoofer

Du kan bruge en subwoofer uden en forstærker, når den er tilsluttet en baghøjttalerledning.

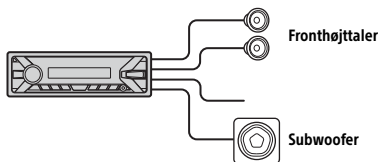

### Bemærkninger

- Klargøring af baghøjttalerledning er påkrævet.
- Brug en subwoofer med en impedans på 4 til 8 ohm og med tilstrækkelig strømstyringskapacitet for at undgå skade.

## Hukommelsestilslutning

Når den gule strømforsyningsledning er tilsluttet, leveres der altid strøm til hukommelseskredsløbet, selv når tændingen er slukket.

## Højttalerforbindelse

- Sluk for enheden, inden du tilslutter højttalerne.
- Brug højttalere med en impedans på 4 til 8 ohm og med tilstrækkelig strømstyringskapacitet for at undgå skade.

## Strømtilslutningsdiagram

Sørg for, at din bils ekstra strømstik er aktiveret, og forbind ledningerne korrekt afhængig af bilen.

### Ekstra strømstik

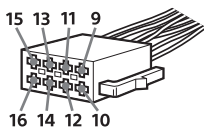

### Fælles tilslutning

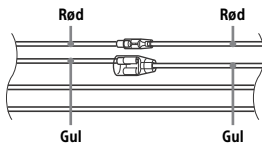

12	kontinuerlig strømforsyning	Gul
15	omskiftet strømforsyning	Rød

### Når der er byttet om på placeringerne af de røde og gule ledninger

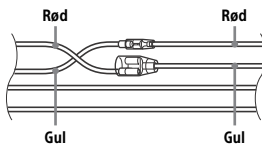

12	omskiftet strømforsyning	Gul
15	kontinuerlig strømforsyning	Rød

### Når bilen er uden ACC-position

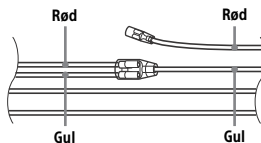

Når du har matchet tilslutningerne og vendt strømforsyningens ledninger korrekt, skal du tilslutte enheden til bilens strømforsyning. Hvis du har spørgsmål og problemer i forbindelse med tilslutning af din enhed, som ikke er omtalt i denne vejledning, skal du kontakte bilforhandleren.

# Installation

## Fjernelse af beskyttelsesrammen og beslaget

Før du installerer enheden, skal du fjerne beskyttelsesrammen ③ og beslaget ① fra enheden.

- 1 Tag fat om begge kanter på beskyttelsesrammen ③, og træk den derefter ud.

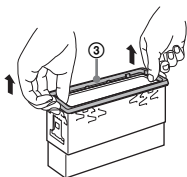

- 2 Indsæt begge frigørelsesnøgler ②, indtil de klikker, og træk beslaget nedad ①. Træk derefter enheden opad for at skille dem ad.

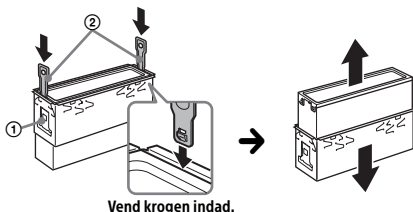

## Montering af enheden i instrumentbrættet

Før du installerer, skal du sørge for, at låsene på begge sider af beslagene ① bøjes indad 2 mm.

- 1 Placer beslaget ① i instrumentbrættet, og bøj derefter takkerne udad, så de slutter til.

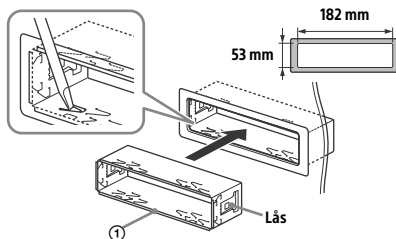

- 2 Monter enheden på beslaget ①, og påsæt derefter beskyttelsesrammen ③.

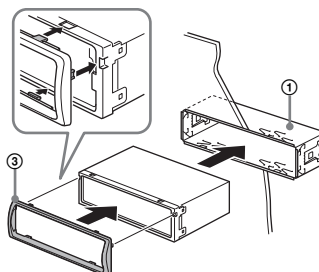

### Bemærkninger

- Hvis låsene er lige eller bøjet udad, bliver enheden ikke installeret sikkert, og den kan hoppe ud.
- Sørg for, at de 4 låse på beskyttelsesrammen ③ sidder godt fast i enhedens stik.

## Afmontering og montering af frontpanelet

Se "Afmontering af frontpanelet" (side 6) for at få flere oplysninger.



## Udskiftning af sikring

Når du udskifter sikringen, skal du sørge for at bruge den ampere, der er angivet på den oprindelige sikring. Hvis sikringen sprænger, skal du kontrollere strømtilslutningen og udskifte sikringen. Hvis sikringen sprænger igen efter udskiftning, kan der være en intern fejl. I en sådan situation skal du kontakte den nærmeste Sony-forhandler.

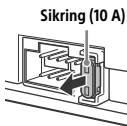



### **Български**

С настоящето Sony Corporation декларира, че това оборудване отговаря на основните изисквания и другите съответстващи клаузи на Директива 1999/5/ЕС. Подробности може да намерите на интернет страницата: <http://www.compliance.sony.de/>

### **Hrvatski**

Ovime Sony Corporation izjavljuje da je ova oprema u skladu s osnovnim zahtjevima i ostalim relevantnim odredbama direktive 1999/5/EZ. Dodatne informacije potražite na sljedećoj internet adresi: <http://www.compliance.sony.de/>

### **Česky**

Sony Corporation tímto prohlašuje, že toto vybavení je ve shodě se základními požadavky a dalšími příslušnými ustanoveními směrnice 1999/5/ES. Podrobnosti lze získat na následující URL: <http://www.compliance.sony.de/>

### **Dansk**

Undertegnede Sony Corporation erklærer herved, at dette udstyr overholder de væsentlige krav og øvrige relevante krav i direktiv 1999/5/EF. For yderligere information gå ind på følgende hjemmeside: <http://www.compliance.sony.de/>

### **Nederlands**

Hierbij verklaart Sony Corporation dat dit toestel in overeenstemming is met de essentiële eisen en de andere relevante bepalingen van richtlijn 1999/5/EG. Nadere informatie kunt u vinden op: <http://www.compliance.sony.de/>

### **English**

Hereby, Sony Corporation, declares that this equipment is in compliance with the essential requirements and other relevant provisions of Directive 1999/5/EC. For details, please access the following URL: <http://www.compliance.sony.de/>

### **Eesti keel**

Sony Corporation kinnitab käesolevaga selle seadme vastavust 1999/5/EÜ direktiivi põhinõuetele ja nimetatud direktiivist tulenevatele teistele asjakohastele sätetele. Üksikasjalikum info: <http://www.compliance.sony.de/>

### **Suomi**

Sony Corporation vakuuttaa täten että tämä laite on direktiivin 1999/5/EY oleellisten vaatimusten ja sitä koskevien direktiivin muiden ehtojen mukainen. Halutessasi lisätietoja, käy osoitteessa: <http://www.compliance.sony.de/>

### **Français**

Par la présente Sony Corporation déclare que cet appareil est conforme aux exigences essentielles et aux autres dispositions pertinentes de la directive 1999/5/CE. Pour toute information complémentaire, veuillez consulter l'URL suivante : <http://www.compliance.sony.de/>

### **Deutsch**

Hiermit erklärt Sony Corporation, dass sich dieses Gerät in Übereinstimmung mit den grundlegenden Anforderungen und den übrigen einschlägigen Bestimmungen der Richtlinie 1999/5/EG befindet. Weitere Informationen erhältlich unter: <http://www.compliance.sony.de/>

### **Ελληνικά**

Με την παρούσα η Sony Corporation δηλώνει ότι ο παρόν εξοπλισμός συμμορφώνεται προς της ουσιώδεις απαιτήσεις και τις λοιπές σχετικές διατάξεις της οδηγίας 1999/5/EK. Για λεπτομέρειες παρακαλούμε όπως ελέγξετε την ακόλουθη σελίδα του διαδικτύου: <http://www.compliance.sony.de/>

## Magyar

Alulírott, Sony Corporation nyilatkozom, hogy ez a készülék megfelel a vonatkozó alapvető követelményeknek és az 1999/5/EK irányelv egyéb előírásainak. További információkat a következő weboldalon találhat:  
<http://www.compliance.sony.de/>

## Italiano

Con la presente Sony Corporation dichiara che questo apparecchio è conforme ai requisiti essenziali ed alle altre disposizioni pertinenti stabilite dalla direttiva 1999/5/CE. Per ulteriori dettagli, si prega di consultare il seguente URL:  
<http://www.compliance.sony.de/>

## Latviešu

Ar šo Sony Corporation deklarē, ka šis aprīkojums atbilst Direktīvas 1999/5/EK būtiskajām prasībām un cietim ar to saistītajiem noteikumiem. Plašāka informācija ir pieejama:  
<http://www.compliance.sony.de/>

## Lietuvių kalba

Šiuo dokumentu Sony Corporation deklaruoja, kad ši įranga atitinka esminius reikalavimus ir kitas 1999/5/EB Direktyvos nuostatas. Susipažinti su visu atitikties deklaracijos turiniu Jūs galite interneto tinklalapyje:  
<http://www.compliance.sony.de/>

## Norsk

Sony Corporation erklærer herved at dette utstyret er i samsvar med de grunnleggende krav og øvrige relevante krav i direktiv 1999/5/EF. For flere detaljer, vennligst se:  
<http://www.compliance.sony.de/>

## Polski

Niniejszym Sony Corporation oświadcza, że to urządzenie jest zgodne z zasadniczymi wymaganiami oraz innymi stosownymi postanowieniami Dyrektywy 1999/5/WE. Szczegółowe informacje znaleźć można pod następującym adresem URL:  
<http://www.compliance.sony.de/>

## Português

Sony Corporation declara que este equipamento está conforme com os requisitos essenciais e outras disposições da Directiva 1999/5/CE. Para mais informações, por favor consulte o seguinte URL:  
<http://www.compliance.sony.de/>

## Română

Prin prezenta, Sony Corporation declară că acest tip de echipament respectă cerințele esențiale și este în conformitate cu prevederile Directivei 1999/5/EC. Pentru detalii, vă rugăm accesați următoarea adresă:  
<http://www.compliance.sony.de/>

## Slovensky

Spoločnosť Sony Corporation týmto vyhlasuje, že toto zariadenie spĺňa základné požiadavky a všetky príslušné ustanovenia Smernice 1999/5/ES. Podrobnosti získate na nasledujúcej webovej adrese:  
<http://www.compliance.sony.de/>

## Slovenščina

Sony Corporation izjavlja, da je ta oprema v skladu z bistvenimi zahtevami in ostalimi relevantnimi določili direktive 1999/5/ES. Za podrobnosti vas naprošamo, če pogledate na URL:  
<http://www.compliance.sony.de/>

## Español

Por medio de la presente Sony Corporation declara que este equipo cumple con los requisitos esenciales y cualesquiera otras disposiciones aplicables o exigibles de la Directiva 1999/5/CE. Para mayor información, por favor consulte el siguiente URL:  
<http://www.compliance.sony.de/>

## Svenska

Härmed intygar Sony Corporation att denna utrustning står i överensstämmelse med de väsentliga egenskapskrav och övriga relevanta bestämmelser som framgår av direktiv 1999/5/EG. För ytterligare information gå in på följande hemsida:  
<http://www.compliance.sony.de/>

### Websted for kundesupport

Hvis du har spørgsmål eller vil se de seneste supportoplysninger om dette produkt, skal du besøge webstedet herunder:

<http://www.sony.eu/support>

Registrer dit produkt online nu på adressen:

<http://www.sony.eu/mysony>



<http://www.sony.net/>

©2015 Sony Corporation