

SONY®

Višenamjenski DVD rekorder

Upute za uporabu



VRD-MC5

© 2007 Sony Corporation

Sigurnosne napomene

UPOZORENJE

Kako biste spriječili požar ili električki udar, ne izlažite uređaj kiši ili vlazi.

Kako biste spriječili požar ili električki udar, ne stavljajte na uređaj posude s tekućinom, npr. vaze.

Ne postavljajte uređaj u uski prostor poput police za knjige ili ugradbenog ormarića.

UPOZORENJE:

Uporaba optičkih instrumenata uz ovaj uređaj povećava opasnost od ozljede očiju. Budući da je laserska zraka koja se koristi u ovom DVD rekorderu štetna za oči, nemojte pokušavati otvarati kućište. Prepustite popravke samo stručnim osobama.

Ovaj uređaj je laserski proizvod klase 1. Oznaka CLASS 1 LASER PRODUCT se nalazi na donjoj vanjskoj površini uređaja.

CLASS 1
LASER PRODUCT
LASER KLASSE 1
PRODUKT

LUOKAN 1 LASERLAITE
KLASS 1 LASER APPARAT

Ova naljepnica nalazi se na zaštitnom kućištu lasera u unutrašnjosti uređaja.

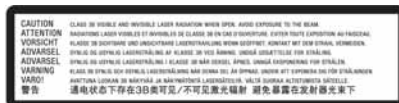

Ovaj simbol označuje prisutnost visokog napona unutar uređaja koji može predstavljati opasnost od električkog udara.



Ovaj simbol upozorava na prisutnost važnih uputa za uporabu i održavanje (servisiranje) u priručniku isporučenom uz uređaj.

Ovaj simbol nalazi se na donjoj strani uređaja.

Važne sigurnosne napomene

- 1) Pročitajte ove upute.
- 2) Sačuvajte ove upute.
- 3) Pripazite na sva upozorenja.
- 4) Poštujte sve upute.
- 5) Nemojte upotrebljavati uređaj u blizini vode.
- 6) Čistite samo suhom krpom.
- 7) Nemojte blokirati otvore za provjetranje. Uređaj postavite u skladu s uputama proizvođača.
- 8) Nemojte postavljati u blizini izvora topline, poput radijatora, grijalice, peći i sl., ili uz uređaje koji stvaraju toplinu (uključujući pojačala).
- 9) Ako isporučeni mrežni kabel nema odgovarajući utikač, obratite se ovlaštenom Sony servisu radi zamjene.
- 10) Zaštitite mrežni kabel kako se po njemu ne bi hodalo i kako se ne bi oštetio u blizini utikača, utičnice i na mjestu gdje izlazi iz uređaja.

11) Upotrebljavajte samo dodatni pribor kojeg preporučuje proizvođač.

12) Upotrebljavajte samo kolica, stalak, tronožac, nosač ili stol kojeg preporučuje proizvođač ili koji se prodaje uz uređaj. Ako se upotrebljavaju kolica, treba pripaziti kod premještanja uređaja da ne dođe do ozljeda u slučaju prevrtanja.



13) Odspojite uređaj iz zidne utičnice tijekom grmljavinskog nevremena ili ako ga nećete upotrebljavati dulje vrijeme.

14) Servisiranje prepustite isključivo kvalificiranom servisnom osoblju. Uređaj je potrebno servisirati ako je došlo do bilo kakvih oštećenja, primjerice, mrežnog kabela ili utikača, od prolijevanja tekućina, upadanja predmeta u uređaj, izlaganja kiši ili vlazi, ako uređaj ne radi ispravno ili ako je pao.

Sva podešenja ili modifikacije koje nisu izričito opisane u ovim uputama mogu uzrokovati gubitak jamstvenih prava.

Proizvođač ovog uređaja je Sony Corporation 1-7-1 Konan Minato-ku Tokyo, 108-0075 Japan. Ovlašteni predstavnik za EMC i sigurnost proizvoda je Sony Deutschland GmbH, Hedelfinger Strasse 61, 70327 Stuttgart, Njemačka. Za pitanja servisa i jamstva pogledajte adresu na jamstvenom listu.

Napomene o AC adapteru

- Pri uporabi AC adaptera koristite obližnju lako dostupnu utičnicu.
- Koristite samo priloženi AC adapter i mrežni kabel.
- Ne koristite nijedan drugi AC adapter, jer može uzrokovati kvar.
- Ne dodirujte AC adapter mokrim rukama.
- Ako primijetite neobične pojave u radu, odmah odspojite AC adapter iz mrežne utičnice.
- Koristite dodatno nabavljivi adapter utikača mrežnog kabela ukoliko je potrebno, ovisno o obliku zidne utičnice.

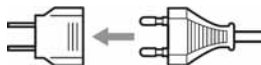

- Čak i ako je rekorder isključen, AC napajanje (utičnica) je i dalje aktivno preko AC adaptera.

Pločica s podacima nalazi se na donjoj strani uređaja.

Zbrinjavanje starih električnih i elektroničkih uređaja (primjenjuje se u Europskoj uniji i ostalim europskim zemljama s posebnim sistemima zbrinjavanja)



Ova oznaka na proizvodu ili na ambalaži označava da se ovaj proizvod ne smije zbrinjavati kao kućni otpad. On treba biti zbrinut na za tu namjenu predviđenom mjestu za reciklažu električne ili elektroničke opreme.

Pravilnim zbrinjavanjem starog proizvoda čuvate okoliš i brinete za zdravlje svojih bližnjih. Nepravilnim odlaganjem proizvoda ugrožava se okoliš i zdravlje ljudi.

Reciklažom materijala pomažete u očuvanju prirodnih izvora. Za detaljne informacije o reciklaži ovog proizvoda, molimo kontaktirajte vašu lokalnu upravu, odlagalište otpada ili trgovinu gdje ste kupili proizvod.

SONY®

P/N 7819901876

VRD-MC5



pdirect™ Brzi vodič

© 2007 Sony Corporation

Presnimavanje s vašeg Handycama® tipkom DISC BURN

HDD Handycam

Memory Stick Handycam

Jednostavno pritisnite tipku DISC BURN na vašem Handycamu za početak kopiranja videozapisa snimljenih nakon zadnjeg DISC BURN snimanja.

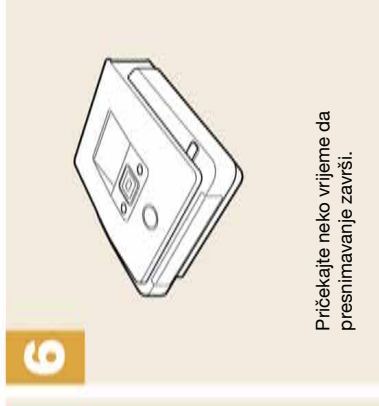
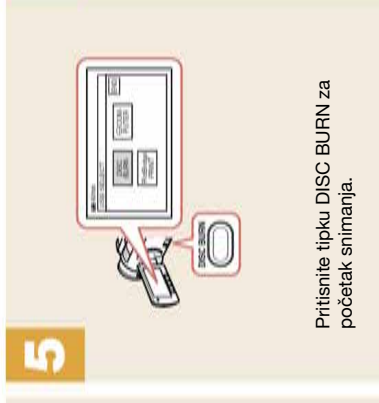
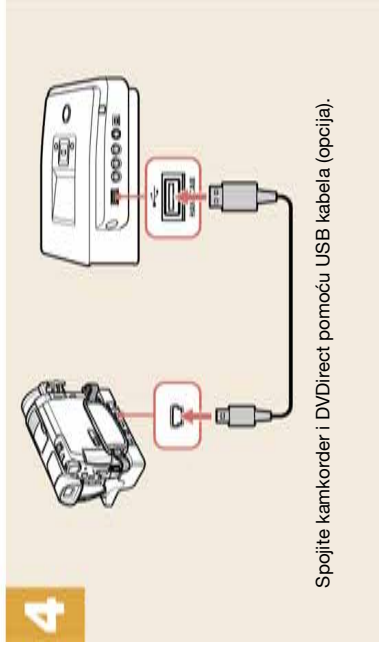
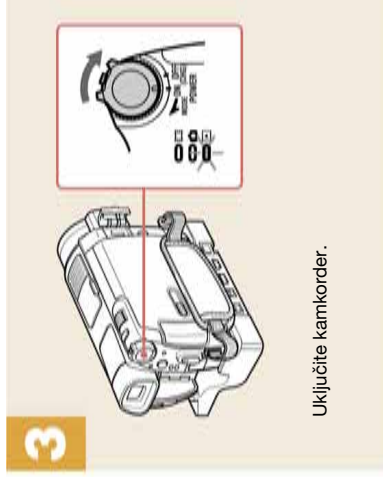
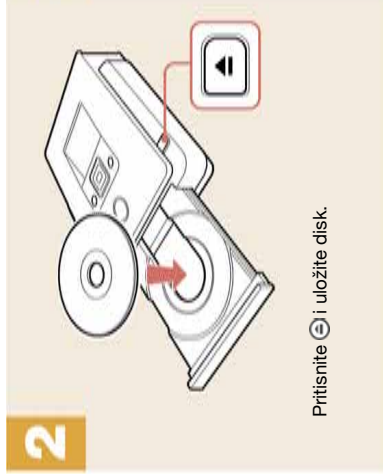
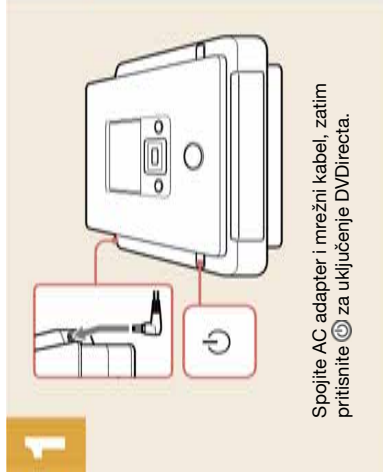

TV Presnimavanje s vašeg Handycama®

HDD Handycam

DVD Handycam

Memory Stick Handycam

Kopirajte sve videosadržaje s vašeg Handycama na DVD diske.

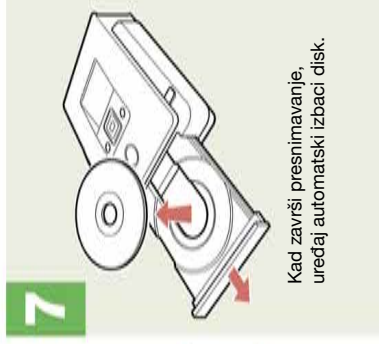
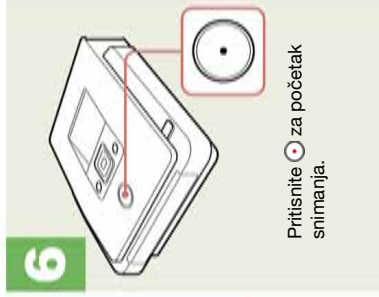
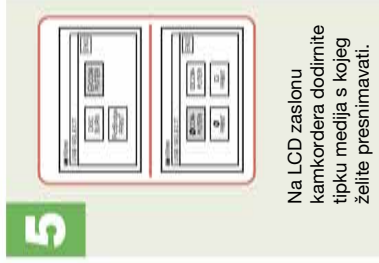
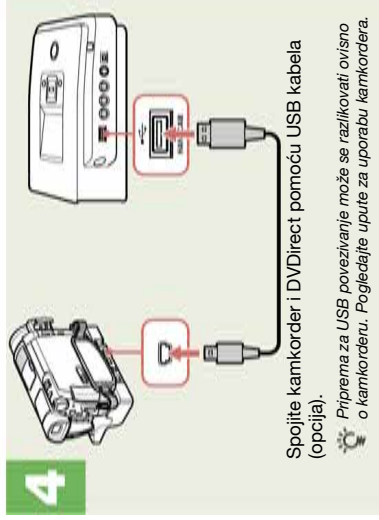
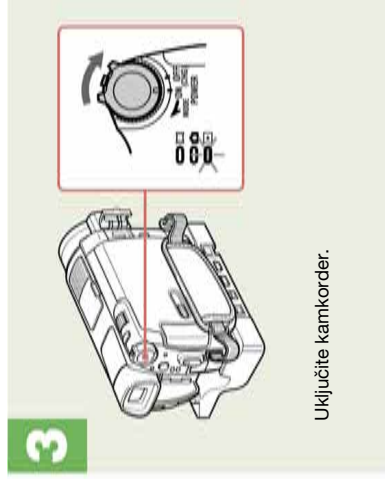
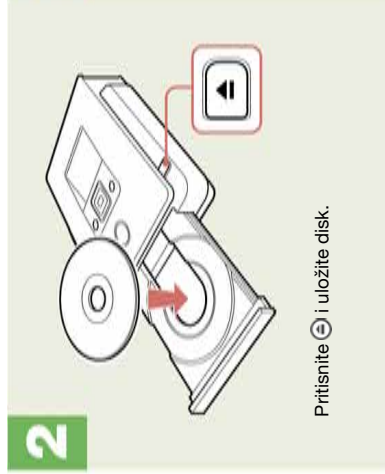
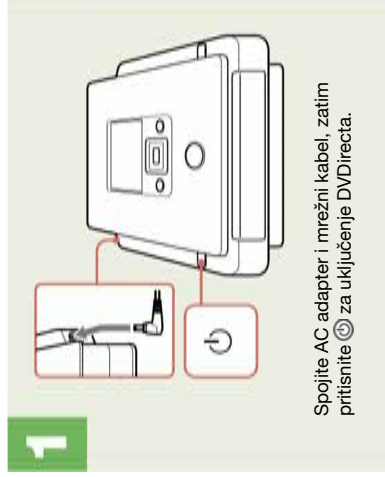



Presnimavanje s vašeg Handycama®

DV Handycam

Kopirajte cijeli sadržaj DV vrpce na DVD.

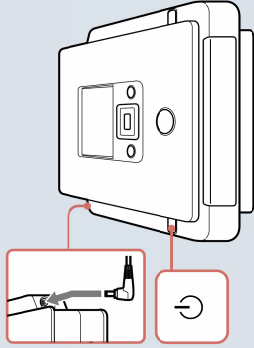
1



Spojite AC adapter i mrežni kabel, zatim pritisnite  za uključenje DVDirecta.

2

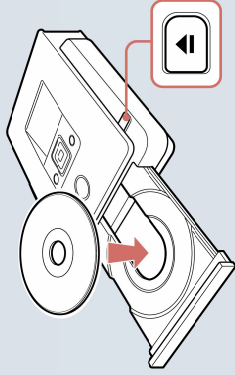

Pritisnite  i uložite disk.

3

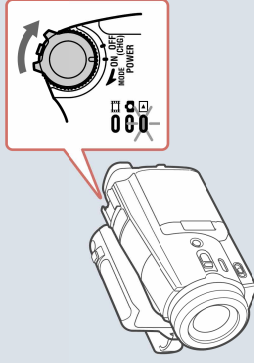

Uključite kamkorder i odaberite PLAY/EDIT način.

4

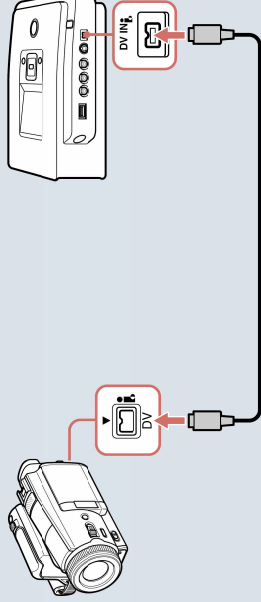

Spojite kamkorder i DVDirect pomoću DV kabla (opojla).

5

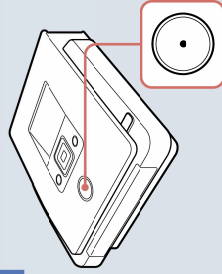

Pritisnite  za početak snimanja.

6

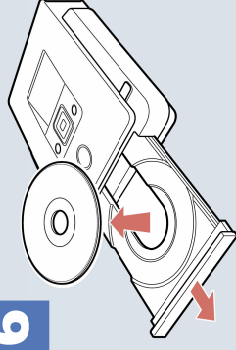



Kad završi presnimavanje, uređaj automatski izbaci disk.

Presnimavanje s kamkordera ili drugog videouređaja

Video Device

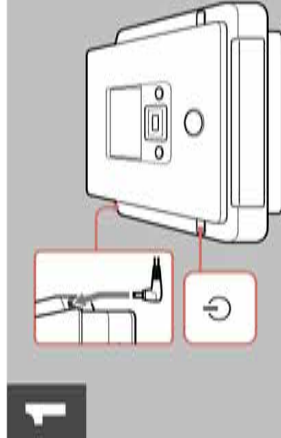
Snimite oдаbrane dijelove s videovrpce na DVD disk.



Spojite AC adapter i mrežni kabel, zatim pritisnite  za uključenje DVDirecta.

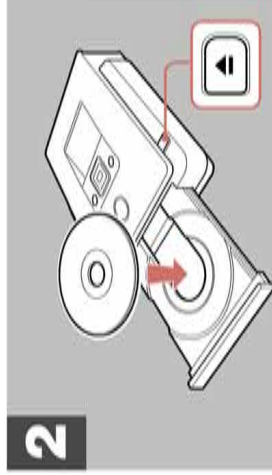

Pritisnite  i uložite disk.

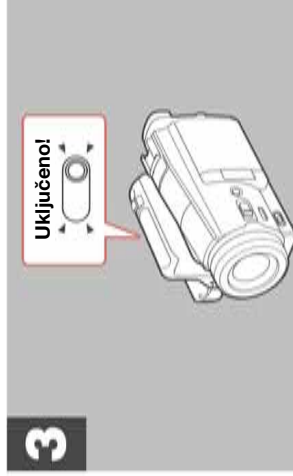

Uključite i podesite svoj videouređaj na reprodukciju videozapisa.

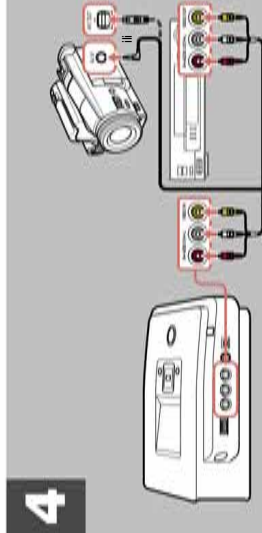

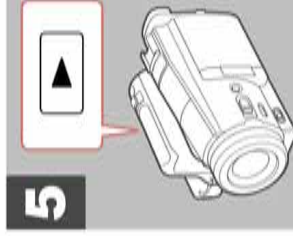

Spojite uređaj i DVDirect pomoću odgovarajućeg kabela (opcija).

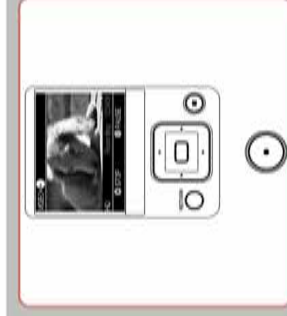

Pokrenite reprodukciju na videouređaju.



-  Početak/pauza/nastavak snimanja
-  Zauštavljanje snimanja
-  Vađenje diska

Snimanje fotografija

Memory Card

Kopirajte sve fotografije s memorijske kartice na DVD.

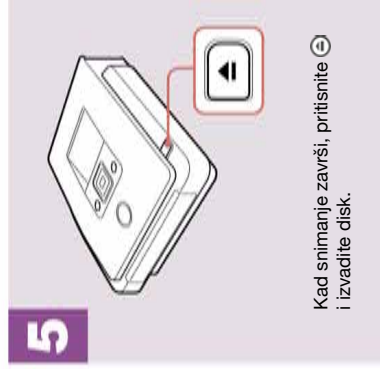
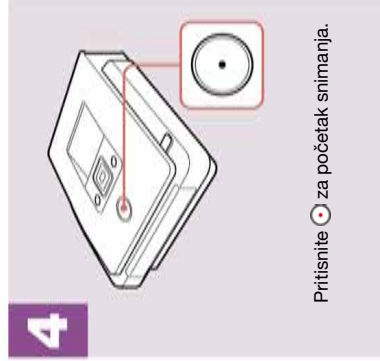
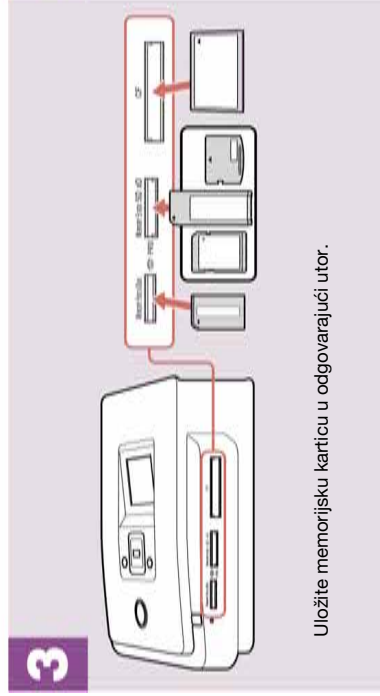
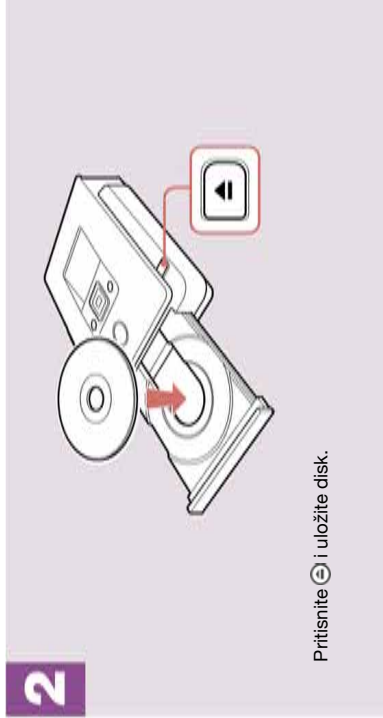
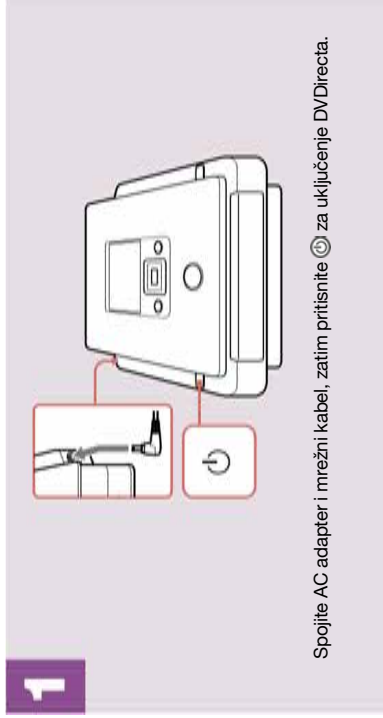

Sadržaj

Sigurnosne napomene.....	2
--------------------------	---

Upoznavanje DVDirect rekordera

Značajke	8
O ovom priručniku.....	9
Sadržaj isporuke	11
Dijelovi i kontrole.....	12
Uključenje/isključenje	16
Navigacijski prikaz	17
Pristup funkcijama izbornika.....	18
Ulaganje diska	19
Ulaganje memorijske kartice	21

Kreiranje video DVD diska

Kreiranje video DVD diska i AVCHD diska	22
Vrste presnimavanja	22
O video DVD diskovima i AVCHD diskovima	25
Kamkorderi/videouređaji, kvaliteta snimanja i priključnica	27
Odgovarajući diskovi.....	29
O kreiranim video DVD diskovima i AVCHD diskovima	30
Presnimavanje s Handycama® (HDD/Memory Stick) – presnimavanje jednom tipkom –	32
Presnimavanje s Handycama® (HDD/Memory Stick) – razni načini presnimavanja –	35
Prije odabira načina presnimavanja.....	35
Potpuno (Full) presnimavanje.....	37

Postupno (incremental) presnimavanje	38
Presnimavanje playliste	40
Presnimavanje odabranih scena ...	41
Presnimavanje s Handycama® (DVD).....	43
Prije odabira načina presnimavanja.....	43
Potpuno (Full) presnimavanje....	45
Konsolidacijsko (Consolidation) presnimavanje.....	46
Presnimavanje s Handycama® (DV/D8) ili DV digitalne videokamere	48
Prije odabira načina presnimavanja.....	48
Potpuno (Full) presnimavanje....	49
Ručno (Manual) presnimavanje ...	50
Presnimavanje s videouređaja.....	52

Kreiranje foto DVD diska

Kreiranje foto DVD diska.....	55
Vrste presnimavanja	55
O kreiranim foto DVD diskovima – vrste foto DVD diskova –	56
Kamkorderi/fotoaparati, medij za snimanje i priključnica.....	57
Diskovi koji se mogu koristiti za kreiranje foto DVD diskova.....	58
O kreiranim foto DVD diskovima.....	58
Presnimavanje fotografija s memorijske kartice/Handycama®	60

Finaliziranje/reprodukcija kreiranog DVD diska

Vađenje/finaliziranje kreiranog diska	65
Pregled video DVD-a i foto DVD-a	68

Izbornik Setup

Uporaba izbornika Setup	71
Rec Quality	72
Auto Stop Timer	72
Auto Chapter	72
DVD Menu	73
Slideshow Music	73
Slideshow Creation.....	74
Finalize disc.....	74
Erase disc.....	76
System Info.....	77
Demo	77
Color System	77
Language	77

Dodatne informacije

O diskovima	78
Kompatibilni diskovi za snimanje.....	78
O memorijskim karticama	79
O "Memory Stick" kartici.....	79
O CompactFlash/SD/xD-Picture Card memorijskim karticama	80
Mjere opreza.....	81
Tehnički podaci	82

- DVDirect, Handycam, CyberShot, Memory Stick, i pripadajući logotipi, su trgovačke marke ili registrirane trgovačke marke tvrtke Sony Corporation.
- "PLAYSTATION" je registrirana trgovačka marka tvrtke Sony Computer Entertainment Inc.
- Nazivi svih drugih proizvoda koji se spominju u ovom priručniku su zaštićeni nazivi odgovarajućih tvrtki. Nadalje, oznake TM i [®] nisu uvijek navedene u ovom priručniku.
- Proizvedeno prema licenci tvrtke Dolby Laboratories.
Dolby i simbol dvostrukog D su trgovačke marke tvrtke Dolby Laboratories.
- Autorizirani softver ovog proizvoda koristi se prema licenci tvrtke eSOL Co. Ltd.

- | |
|--|
| <ul style="list-style-type: none"> ❑ Jamstvo za naše proizvode je valjano samo ako se isporučeni pribor koristi u navedenom ili preporučenom sistemskom okruženju, u skladu s dokumentacijom, i odnosi se samo na ovaj DVDirect. Naši servisni centri ravnaju se samo prema ovim uvjetima jamstva. ❑ Ne prihvaćamo odgovornost za neispravnost računala ili drugih uređaja, nekompatibilnost s određenim hardverom, probleme uzrokovane neodgovarajućom instalacijom softvera, gubitak podataka i diskova, ili druge slučajne ili posljedične štete koje mogu nastati pri uporabi ovog proizvoda. ❑ Jamstvo i korisnička podrška za ovaj proizvod su valjani samo u zemljama i regijama navedenim na jamstvenom listu. ❑ Tehnički podaci mogu se promijeniti bez najave u svrhu poboljšanja proizvoda. |
|--|

Autorska prava

TV programi, videozapisi, videovrpce, diskovi i drugi materijali mogu biti zaštićeni zakonom o autorskim pravima. Neovlašteno snimanje takvih materijala može biti u suprotnosti sa zakonima o autorskim pravima. Također, za uporabu ovog proizvoda radi snimanja emisija kablanske televizije, možda ćete trebati dopuštenje distributera kablanske TV i/ili vlasnika programa.

Značajke

Možete jednostavno snimati videozapise ili fotografije uporabom DVDirecta. Ne treba vam računalo.



Kreiranje video DVD diskova

- Možete snimati videozapise sa spojenih kamkordera i AV uređaja izravno na DVD diskove bez uporabe računala.
- Možete presnimati ukupni sadržaj vašeg HDD-a, Memory Sticka, DVD-a ili DV kamkordera na DVD jednim dodirom tipke za snimanje.

Kreiranje foto DVD diskova

- Možete pohraniti fotografije s memorijske kartice i spojenih kamkordera izravno na DVD bez uporabe računala.
- Možete također kreirati slideshow prezentacije fotografija koje će se moći reproducirati na DVD uređajima.

AVCHD presnimavanje

Možete snimati HD (High Definition) videozapise izrađene Sonyjevim High Definition Handycamom® (HDD/Memory Stick) u izvornoj kvaliteti. Za detalje o kompatibilnosti AVCHD diska, pogledajte "Napomene o kompatibilnosti AVCHD diska" na str. 26.

Navigacijski prikaz

DVDirect automatski prepoznaje uložene memorijske kartice i diskove te ulazne signale sa spojenih uređaja. Tada prikaže poruku koja upućuje na sljedeći potreban postupak. Pripreme za snimanje se izvode bez ikakve složene uporabe tipaka.

O ovom priručniku

Ovisno o vrsti spojenog uređaja ili o kvaliteti slike, (High Definition videozapis ili Standard Definition videozapis), možete izvoditi sljedeće postupke uporabom DVDirecta.

U naslovima odjeljaka ovog priručnika su navedene različite ikone za svaki postupak ili kvalitetu slike. Te ikone imaju sljedeća značenja.

Ikona	Značenje
HDD CAM	Funkcije raspoložive za Sony Handycam® (HDD) koji snima na tvrdi disk
MS CAM	Funkcije raspoložive za Sony Handycam® (Memory Stick) koji snima na Memory Stick
DVD CAM	Funkcije raspoložive za Sony Handycam® (DVD) koji snima na 8cm DVD
DV CAM	Funkcije raspoložive za Sony Handycam® (DV/D8) ili DV digitalnu videokameru koji snimaju na digitalnu videokasetu
Video Device	Funkcije raspoložive za razne kamkordere ili videouređaje
Memory Card	Funkcije raspoložive za Memory Stick, Memory Stick Duo, SD Card, xD-Picture Card, Compact Flash
SD Video	Presnimavanje videozapisa snimljenih u Standard Definition kvaliteti slike
HD Video	Presnimavanje videozapisa snimljenih u High Definition kvaliteti slike (AVCHD format)
Photo	Presnimavanje fotografija snimljenih digitalnim fotoaparatom ili Sony Handycam® kamkorderom

* U ovom priručniku, Handycam® označava Sony kamkorder. Osobito, High Definition Handycam® i AVCHD Handycam® označavaju HD (High Definition) AVCHD-kompatibilan kamkorder. Za detalje pogledajte str. 27 i 57.

Presnimavanje videozapisa s Handycama® (HDD/Memory Stick) str. 32

HDD CAM **MS CAM** **HD Video** **SD Video**

Kreirajte DVD uporabom videozapisa snimljenog Handycamom® (HDD/Memory Stick). Spojite Handycam® na DVDirect pomoću USB kabela.

Raspoložive funkcije:

Presnimavanje jednom tipkom pomoću kontrola Handycama®

Potpuno (Full) presnimavanje

Postupno (Incremental) presnimavanje

Presnimavanje playliste

Presnimavanje odabranih scena

Presnimavanje videozapisa s Handycama® (DVD)

☞ str. 43

DVD CAM SD Video

Kreirajte DVD uporabom videozapisa snimljenog Handycamom® (DVD). Spojite Handycam® na DVDirect pomoću USB kabela.

Raspoložive funkcije:

Potpuno presnimavanje

Konsolidacijsko presnimavanje

Presnimavanje videozapisa s DV digitalne videokamere

☞ str. 48

DV CAM SD Video

Kreirajte DVD uporabom videozapisa snimljenog Handycamom® (DV/D8) ili DV digitalnom videokamerom. Spojite Handycam® ili DV digitalnu videokameru na DVDirect pomoću DV (i.LINK) kabela.

Raspoložive funkcije:

Potpuno presnimavanje

Ručno presnimavanje

Presnimavanje videozapisa s raznih videouređaja

☞ str. 52

Video Device SD Video

Kreirajte DVD uporabom videozapisa snimljenog kamkorder ili uporabom videozapisa s bilo kojeg drugog uređaja opremljenog video izlaznom priključnicom. Za spajanje uređaja, koristite AV kabal isporučen s vašim kamkorderom, ili standardni video ili S-video kabal.

Raspoložive funkcije:

Ručno presnimavanje

Presnimavanje fotografija s memorijskih kartica

☞ str. 60

Memory Card Photo

Kreirajte DVD uporabom fotografija snimljenih digitalnim fotoaparatom i pohranjenih na memorijsku karticu.

Raspoložive funkcije:

Potpuno presnimavanje, presnimavanje odabranih fotografija

Presnimavanje fotografija s Handycama® (HDD/DVD/Memory Stick) ☞ str. 60

HDD CAM MS CAM DVD CAM Photo

Kreirajte DVD uporabom fotografija snimljenih Handycamom® (HDD/DVD/Memory Stick).

Raspoložive funkcije:

Potpuno presnimavanje, presnimavanje odabranih fotografija

Sadržaj isporuke

Provjerite da li su u pakiranju isporučeni sljedeći predmeti. Ako neki od njih nedostaje ili je oštećen, obratite se prodavaču.

- DVDirect



- AC adapter



- Mrežni kabel
- Brzi vodič
- Upute za uporabu (ovaj priručnik)
- Jamstveni list

Napomena

Koristite mrežni kabel predviđen za vašu regiju ili zemlju.

Dijelovi i kontrole

Prednja i stražnja strana

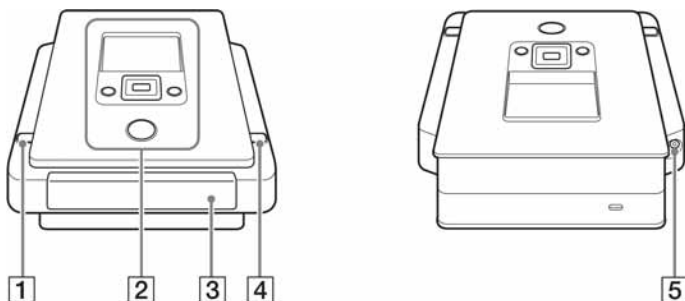

1 Tipka  (napajanje)

Uključuje/isključuje DVDirect.

2 Gornja ploča

Ovdje su smještene tipke i zaslon za upravljanje DVDirectom (str. 13).

3 Uložnica diska

Ovdje uložite disk s naljepnicom okrenutom prema gore (str. 19).

4 Tipka  (uložnica)

Otvara i zatvara uložnicu diska.

5 DC IN priključnica

Ovdje spojite isporučeni AC adapter (str. 16).

Donja strana

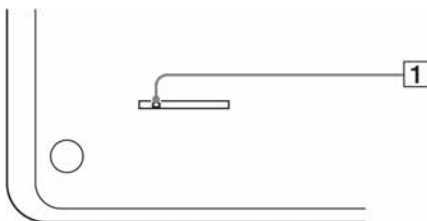

1 Preklopka za vađenje diska u slučaju problema

Ako ne možete otvoriti uložnicu diska tipkom  (uložnica), isključite i okrenite DVDirect. Pomaknite preklopku tankim predmetom.

Gornja ploča

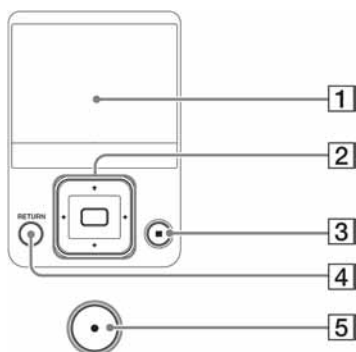

1 Zaslón

Prikazuje izbornik, te slike s uređaja za reprodukciju ili s memorijske kartice.

2 Kursorske tipke $\uparrow \downarrow \leftarrow \rightarrow$ / Tipka \square (odabir)

Za odabir funkcije.

3 Tipka \blacksquare (stop)

Zaustavlja snimanje.

4 Tipka RETURN

Za povratak na prikaz izbornika ili na prethodni prikaz pri uporabi DVDirecta.

5 Tipka \bullet (snimanje)

Započinje snimanje.

Svijetli crveno tijekom snimanja.

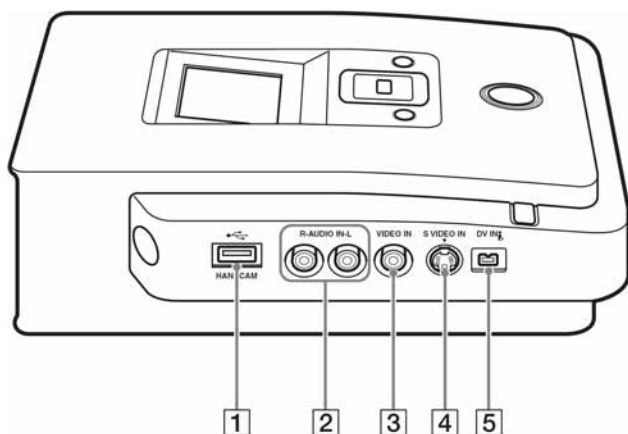

1 USB priključnica (tip A)

Ovdje priključite USB kabel (opcija) kod spajanja Handycama®.

2 AUDIO IN L/R priključnice

Ovdje spojite audio utikače AV kabela (opcija) kod spajanja DVDirecta na videouređaj, poput kamkordera ili videorekordera.

3 VIDEO IN priključnica

Ovdje spojite videopriključak AV kabela (opcija) kod spajanja DVDirecta na videouređaj, poput kamkordera ili videorekordera.

4 S VIDEO IN priključnica

Ovdje spojite S-video kabel (opcija) kod spajanja DVDirecta na videouređaj sa S-video priključnicom, poput kamkordera ili videorekordera.

5 DV IN priključnica (4-pin)

Ovdje spojite DV (i.LINK) kabel (opcija) kod spajanja DVDirecta na DV kamkorder s DV priključnicom.

Desna ploča

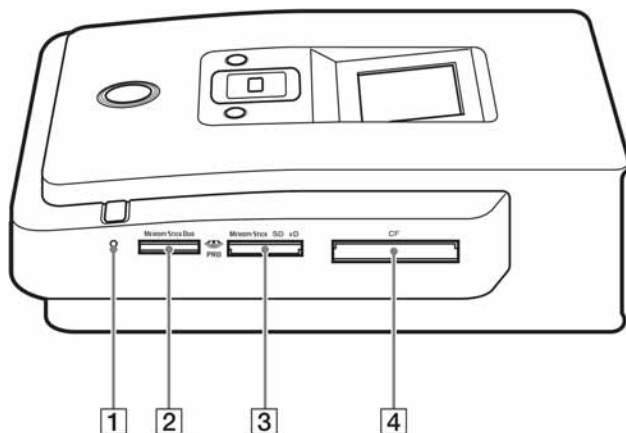

- 1 Indikator memorijske kartice**
Svijetli narančasto kad pristupa memorijskoj kartici.
- 2 Memory Stick Duo utor**
Ovdje umetnite "Memory Stick Duo".
- 3 Utor za više vrsta memorijskih kartica**
Ovdje uložite "Memory Stick", SD Card ili xD-Picture Card.
- 4 Utor za CompactFlash**
Ovdje uložite CompactFlash.

Uključenje/isključenje

- 1 Spojite isporučeni mrežni kabel na AC adapter.
- 2 Umetnite priključak AC adaptera u DC IN priključnicu DVDirecta.
- 3 Umetnite utikač mrežnog kabela u električnu utičnicu.

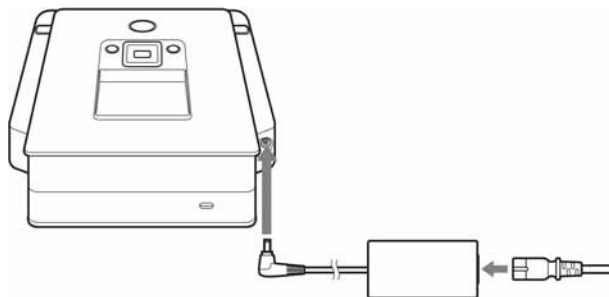

Napomene

- Koristite samo isporučeni mrežni kabel i AC adapter.
- Nemojte koristiti oštećen kabel, poput kabela s deformiranim priključcima.

- 4 Pritisnite tipku  (napajanje).

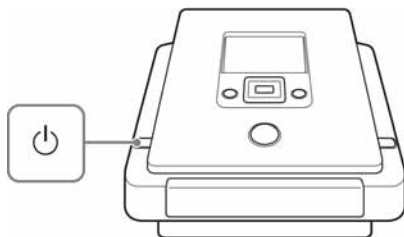

Nakon što zaslon zasvijetli te se pojavi DVDirect logo, prikazat će se različiti izbornici ovisno o tekućem statusu DVDirecta. Za detalje pogledajte "Navigacijski prikaz" na str. 17. Kad pritisnete tipku RETURN, prikaže se izbornik. Za detalje pogledajte "Pristup funkcijama izbornika" na str. 17.

Isključenje

Ponovno pritisnite tipku  (napajanje).

Navigacijski prikaz

Nakon uključanja, DVDDirect automatski prepoznaje uložene memorijske kartice i DVD diskove te ulazne signale sa spojenih uređaja. Tada se na zaslonu prikaže poruka o tome kako izvesti pripreme za snimanje. Postupajući u skladu s tom porukom, možete automatski prijeći na željeni postupak snimanja bez složene uporabe tipaka.

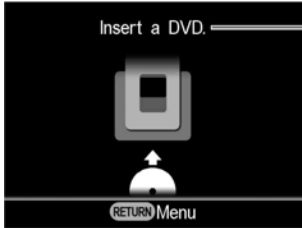

Poruke i ilustracije pokazuju koji je sljedeći postupak koji trebate izvesti.

Kod snimanja videozapisa s High Definition Handycam®

Kad spojite High Definition Handycam® (HDD/Memory Stick) na DVDDirect, videozapisi se snimaju pomoću Navigacijskog prikaza na sljedeći način.

- Kad pohranjujete samo HD (High Definition) videozapis ili i HD (High Definition) videozapis i SD (Standard Definition) videozapis, DVDDirect automatski prepoznaje HD (High Definition) videozapis i snima ga na disk.
- Kad pohranjujete samo SD (Standard Definition) videozapis, DVDDirect ga automatski snima na disk.

Napomena

Kad pohranjujete HD (High Definition) videozapis i SD (Standard Definition) videozapis s vašeg High Definition Handycam® te želite snimiti SD (Standard Definition) videozapis, koristite izbornik (str. 18).

Pristup funkcijama izbornika

Postupke snimanja možete izvoditi ručno, odabirom opcija iz izbornika. Iz glavnog izbornika ("Menu") možete također prijeći na izbornik Setup za podešavanje raznih postavki.

Pritisnite tipku RETURN za povratak na prikaz glavnog izbornika (Ne možete se vratiti na prikaz izbornika tijekom snimanja ili iz nekih načina upravljanja).

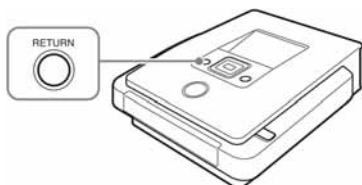

Pritisnite **↑** ili **↓** za odabir željenog postupka, i pritisnite tipku **□** (odabir).

Izbornik	Funkcija
Video → DVD	Kreiranje video DVD diska (str. 35, 52).
Photo → DVD	Kreiranje foto DVD diska (str. 60).
DVD Preview	Reprodukcija kreiranog video DVD-a ili foto DVD-a. (str. 68).
AVCHD Dubbing	Snimanje HD (High Definition) videozapisa na disk pomoću High Definition Handycama® spojenog na DVDirect.
Setup	Podešavanje raznih postavki (str. 71).

Ulaganje diska

Za ulaganje diska, izvedite sljedeći postupak dok je DVDirect uključen.

- 1 Pritisnite tipku ▲ (uložnica).

Otvori se uložnica diska.

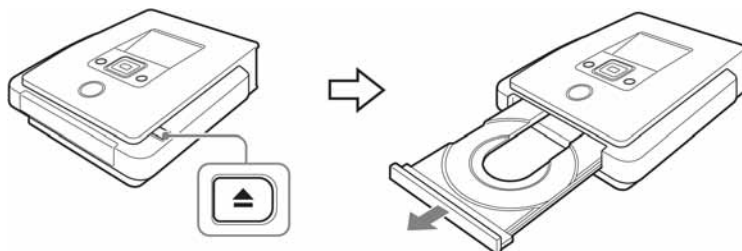

- 2 Stavite disk u uložnicu s naljepnicom okrenutom prema gore, i ponovno pritisnite tipku ▲ (uložnica).

Napomena

Nemojte dirati stranu za snimanje na disku.

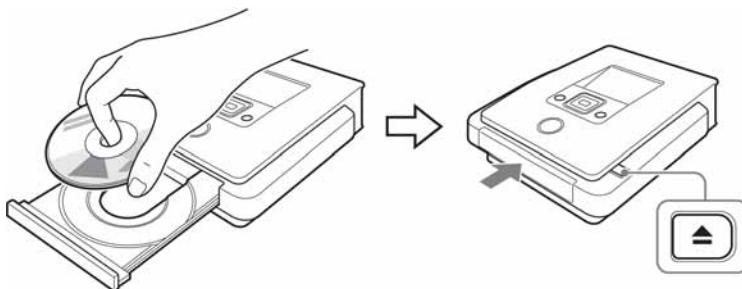

Kad ponovno pritisnete tipku ▲ (uložnica), uložnica diska se zatvori i DVDirect počne očitavati uloženi disk.

Kad uložite novi disk

Kod spajanja videouređaja na VIDEO IN, S VIDEO IN ili DV IN priključnicu, i prilikom ručnog presnimavanja s novim diskom (str. 50), prikaže se sljedeći izbornik.

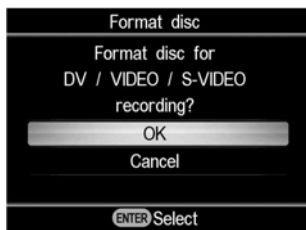

Prilikom snimanja, pritisnite **↑** ili **↓** za odabir "OK", i pritisnite tipku (odabir). Započinje formatiranje. Postupak može potrajati nekoliko sekundi. Za druge načine presnimavanja, uređaj može automatski formatirati disk ovisno o načinu presnimavanja.

Prije snimanja na disk potrebno je izvesti formatiranje.

Napomena

Za disk formatiran u skladu s porukom u izborniku, možete samo snimati videozapis putem VIDEO IN, S VIDEO IN ili DV IN priključnice. Kad formatirate DVD+RW ili DVD-RW disk prema poruci u ovom izborniku, možete koristiti disk za snimanje u drugim načinima presnimavanja, primjerice "AVCHD Dubbing", ako izbrisete sadržaj diska.

Ulaganje memorijske kartice

Umetnite memorijsku karticu u pripadajući utor uređaja.

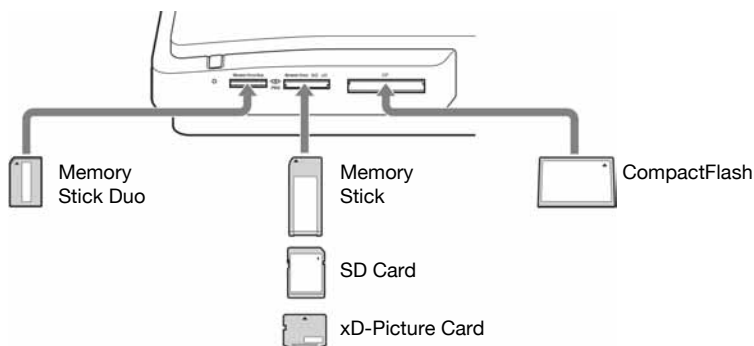

Memory Stick Duo

Utisnite "Memory Stick Duo" u utor dok ne začujete "klik". Za vađenje, pritisnite "Memory Stick Duo" i izvucite ga.

Memory Stick/SD Card/xD-Picture Card

Utisnite karticu u utor dok ne začujete "klik". Za vađenje, pritisnite karticu i izvucite je.

CompactFlash

Utisnite karticu u CompactFlash utor. Za vađenje, izvucite CompactFlash. CompactFlash ostane napola vani.



Napomene

- Umetnite samo jednu memorijsku karticu u utor memorijske kartice. Nadalje, nemojte koristiti više od jednog utora memorijske kartice odjednom.
- Nemojte ulagati drugu memorijsku karticu tijekom snimanja na disk. U protivnom možete uzrokovati greške pri zapisivanju podataka.
- Nemojte ulagati "Memory Stick Duo" s Memory Stick Duo adapterom u utor za memorijske kartice.
- Nikad ne vadite memorijsku karticu dok svijetli indikator pristupa memorijskoj kartici. U protivnom se mogu oštetiti podaci na njoj.

Kreiranje video DVD diska i AVCHD diska

Videozapise možete presnimavati jednostavnim spajanjem kamkordera ili videouređaja na DVDirect. Ako spojite Sony High Definition Handycam[®], možete presnimavati High Definition (AVCHD) videozapis uz zadržavanje izvorne kvalitete.

Vrste presnimavanja

Ovisno o vašem kamkorderu ili vrsti video DVD-a koji kreirate, možete odabrati način presnimavanja na sljedeći način.

Presnimavanje jednim dodirom preko kontrola Handycama[®] (str. 32)

HDD CAM **MS CAM**

Ovaj način omogućuje vam snimanje videozapisa s Handycama[®] na disk jednostavnim pritiskom tipke DISC BURN ili DVD BURN na Handycamu[®]. Možete snimati dodatne videozapise na disk koji već sadrži snimke, primjerice postupnim presnimavanjem (pogledajte str. 23).

Potpuno (Full) presnimavanje

HDD CAM **MS CAM** **DVD CAM** **DV CAM**

Ovaj način omogućuje vam da na DVD presnimate videozapis s digitalne videokamere spojene na DVDirect jednim dodirom tipke  (snimanje). DVDirect upravlja kamkorderom tijekom cijelog postupka, i dovršava kreiranje video DVD ili AVCHD diska. Dovršeni disk se automatski finalizira, omogućujući reprodukciju na DVD uređajima. Kreirani AVCHD disk može se reproducirati na AVCHD-kompatibilnim uređajima. Videozapis se snima na sljedeći način:

Handycam[®] (HDD ili Memory Stick) (str. 37)

Svi videosadržaji HDD-a ili Memory Sticka snimaju se na disk.
(Ovisno o dužini videozapisa, možda će biti potrebno nekoliko diskova.)

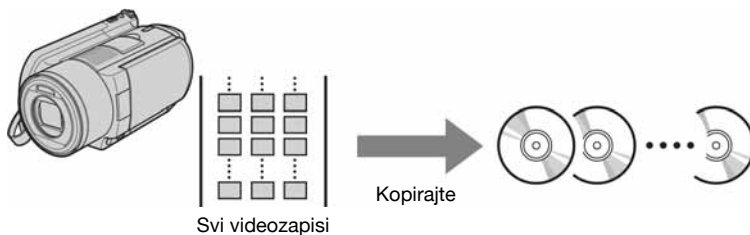

Handycam® (DVD) (str. 45)

Svi videosadržaji s kamkorderova 8-cm diska se snimaju na 12-cm disk.

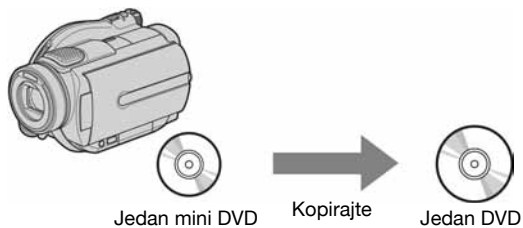

Handycam® (DV/D8) ili DV digitalna videokamera (str. 49)

Svi videosadržaji s DV kasete ili Digital 8 kasete se snimaju na jedan disk.

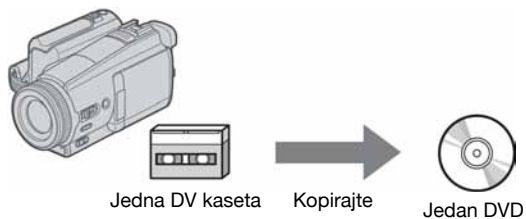

Postupno (Incremental) presnimavanje (str. 38)

HDD CAM **MS CAM**

Uporabom ovog načina možete snimati samo novosnimljene sadržaje s kamkordera čije su prethodne snimke već kopirane na disk.

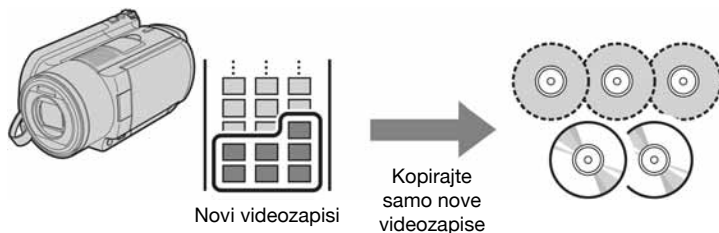

Konsolidacijsko presnimavanje (str. 46)

DVD CAM

Ovaj način omogućuje vam snimanje materijala s više 8-cm diskova s Handycamu® (DVD) na jedan 12-cm disk.

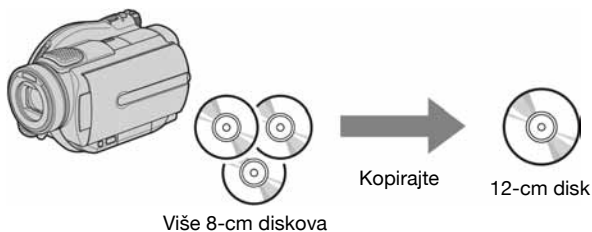

Presnimavanje playliste (str. 40)

HDD CAM **MS CAM**

Ovaj način omogućuje vam snimanje videozapisa unutar playliste kreirane na vašem Handycamu® (HDD/Memory Stick). Odaberete li videozapise unaprijed i kreirate playlistu na vašem Handycamu®, možete na jednostavan način presnimati te videozapise na DVD. Za editiranje playliste, pogledajte upute za uporabu vašeg kamkordera.

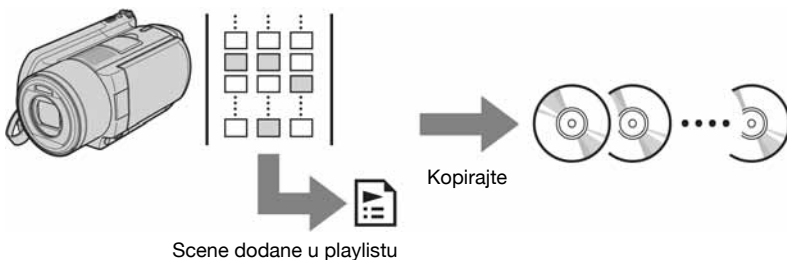

Presnimavanje odabranih scena (str. 41)

HDD CAM **MS CAM**

Ovaj način omogućuje vam presnimavanje videozapisa odabranog u prikazu sličica ili prema datumu snimanja.

Odabir iz prikaza sličica:





Odabir prema datumu snimanja:



Ručno presnimavanje (str. 50)

DV CAM

Video Device

Ovaj način omogućuje vam kreiranje video DVD-a uporabom tipke  (snimanje) i  (stop) na DVDirectu te tipaka za reprodukciju, pauzu i zaustavljanje na uređaju spojenom na DVDirect. Presnimavanje možete izvoditi dok se videozapis koji želite snimati reproducira na zaslonu DVDirecta.

O video DVD diskovima i AVCHD diskovima

Video DVD diskovi – diskovi sa SD (Standard Definition) kvalitetom slike –

Možete kreirati video DVD uz gledanje videozapisa sa spojenih kamkordera ili videouređaja. Spojite li Handycam[®] pomoću USB kabela, možete također kreirati video DVD s kvalitetom videozapisa jednako izvornoj. Kreirani disk može se reproducirati na kompatibilnom DVD uređaju. Možete također podesiti vašu omiljenu fotografiju za DVD izbornik (str. 73).

AVCHD diskovi – diskovi s HD (High Definition) kvalitetom slike –

HD (High Definition) videozapis možete presnimati u izvornoj kvaliteti, tako da spojite High Definition Handycam[®] (HDD/Memory Stick) pomoću USB kabela. Kreirani AVCHD disk može se reproducirati na AVCHD-kompatibilnim uređajima. Možete uživati u HD (High Definition) kvaliteti slike reproduciranjem AVCHD diska na HD (High Definition) TV-u.

Napomene o kompatibilnosti AVCHD diska

- AVCHD disk ne možete reproducirati na AVCHD-nekompatibilnom DVD uređaju ili rekorderu.
- Nemojte ulagati AVCHD disk u AVCHD-nekompatibilan DVD uređaj ili rekorder. DVD uređaj ili rekorder možda neće moći izbaciti disk te ga može izbrisati bez upozorenja.
- AVCHD disk se može reproducirati na kompatibilnom Blu-ray Disc uređaju/ rekorderu, Playstationu 3® ili drugom kompatibilnom uređaju.

Uređaji koji mogu reproducirati disk će se razlikovati, ovisno o kvaliteti slike.

AVCHD disk (disk koji sadrži High Definition videozapis)

Ne



DVD uređaj

Da

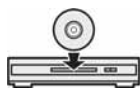

Uređaj koji podržava
AVCHD format

Da

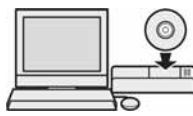

Računalo*

Video DVD

Da



DVD uređaj

Da

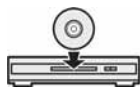

Uređaj koji podržava
AVCHD format i omogućuje
DVD reprodukciju

Da



Računalo

* Prije ovog postupka instalirajte na svoje računalo aplikaciju koja podržava AVCHD standard. Čak i u slučaju ispunjenja navedenih sistemskih zahtjeva, pri reprodukciji videozapisa moguće su smetnje slike, preskakanje kadrova ili prekidi zvuka. (To ne ovisi o kvaliteti kreiranog AVCHD diska.)

Kamkorderi/videouređaji, kvaliteta snimanja i priključnica

Kod presnimavanja, koristite ulaznu priključnicu u skladu sa spojenim uređajem i kvalitetom slike. Budući da ulazna priključnica ovdje utječe na odabir diska, pogledajte također "Odgovarajući diskovi za kreiranje video DVD-a" (str. 29).

Vrsta uređaja	Kvaliteta slike	Ulazne priključnice na DVDirectu			
		USB	DV IN	VIDEO IN	S VIDEO IN
Sony Handycam® (HDD)	HD Video	✓			
	SD Video	✓		✓	✓
Sony Handycam® (Memory Stick)	HD Video	✓			
	SD Video	✓		✓	✓
Sony Handycam® (DVD)	HD Video				
	SD Video	✓		✓	✓
Sony Handycam® (DV/D8/HDV)	HD Video				
	SD Video		✓	✓	✓
Sony Handycam® (MICROMV)	SD Video			✓	✓
Drugi kamkorderi s DV priključnicom	SD Video		✓	✓	✓
Drugi kamkorderi/videouređaji	HD Video				
	SD Video			✓	✓

Savjeti

- Možete konvertirati HD (High Definition) videozapise u SD (Standard Definition) kvalitetu presnimavanjem putem VIDEO IN ili S VIDEO IN priključnice.
- Kad je opcija [i.LINK CONV] na Handycamu® (HDV) podešena na [ON], možete konvertirati videozapise snimljene u HDV formatu u SD (Standard Definition) kvalitetu presnimavanjem putem DV IN priključnice.

Napomene

Ne možete presnimavati:

- videozapise izravno s memorijske kartice uložene u utor za memorijsku karticu na DVDirectu. Ti kartični utori služe samo importiranju fotografija.
- HD (High Definition) i SD (Standard Definition) videozapise zajedno na jedan DVD.
- videozapise i fotografije pohranjene na kamkorder zajedno u isto vrijeme.
- s 8-cm DVD-RW diska formatiranog u VR načinu na Handycamu® (DVD).
- videozapise sa signalima zaštite autorskog prava (komercijalni DVD diskovi, VHS softver, neki programi sa satelitskih ili CATV prijemnika, itd.).

Napomene o podešenjima kamkordera

- [USB SPEED] postavku na Handycamu® (HDD/Memory Stick) potrebno je podesiti na [AUTO]. ([AUTO] je standardno podešenje.)
- [A/V → DV OUT] postavku na Handycamu® (DV/D8) potrebno je podesiti na [OFF]. ([OFF] je standardno podešenje.)
- Kod presnimavanja 16:9 snimaka (kad je kamkorder podešen na 16:9) putem DV IN, VIDEO IN ili S VIDEO IN priključnice na DVDirectu, podesite opciju "TV type" na kamkorderu na 4:3.
- Ako izbrišete ili editirate videozapis na Handycamu® računalom ili Playstationom 3®, nije moguće pravilno presnimavanje videozapisa spajanjem Handycama® na DVDirect. Izbrišite ili editirajte videozapis uporabom Handycama®.

Napomene o vremenu potrebnom za snimanje

Kod snimanja s Handycama® (HDD/Memory Stick ili DVD) spojenog putem USB kabela, potrebno vrijeme snimanja ovisi o REC načinu (XP, HQ, SP ili LP) korištenom za snimanje izvornog videozapisa i o broju snimaka na Handycamu®. Općenito, videozapisima snimljenim u višoj kvaliteti slike treba duže vrijeme za snimanje na disk. U nastavku su navedena procijenjena vremena potrebna za presnimavanje 1-satnog videozapisa s jednom scenom na disk.

Snimanje HD (High Definition) videozapisa







Način	S High Definition Handycama® (HDD/Memory Stick)
XP	oko 40 min
HQ	oko 25 min
SP	oko 20 min
LP	oko 15 min

Snimanje SD (Standard Definition) videozapisa

Način	S High Definition Handycama® (HDD/Memory Stick)	S Handycama® (DVD)
HQ	oko 20 min	oko 40 min
SP	oko 15 min	oko 30 min
LP	oko 10 min	oko 20 min

Odgovarajući diskovi

Odaberite prema ulaznoj priključnici na koju ćete spojiti uređaj.

Vrsta diska		Ulazne priključnice na DVDirectu	
		USB	DV/VIDEO IN/ S VIDEO
DVD+R		✓	✓
DVD+R DL (Dvoslojni)			✓
DVD+RW		✓	✓
DVD-R		✓	✓
DVD-R DL (Dvoslojni)			
DVD-RW		✓	✓

Napomene o snimanju na diskove

- Kod dodavanja videozapisa na prethodno snimljen disk (nefinalizirani disk), trebate koristiti isti priključak koji se koristio i za prethodno snimanje. Primjerice, ne možete dodati videozapis s Handycama® (DVD) spojenog putem S-video ili video kabela na disk koji sadrži videozapis presnimljen s Handycama® (DVD) koji je bio spojen pomoću USB kabela.
- Ne možete dodati snimke na disk kreiran na računalu ili drugom DVD uređaju.
- Kod presnimavanja HD (High Definition) videozapisa, uvijek koristite novi disk. Ne možete dodati HD (High Definition) videozapis na isti prethodno snimljeni AVCHD disk.

O kreiranim video DVD diskovima i AVCHD diskovima

Sadržaji na disku podijeljeni su u veće dijelove koje nazivamo naslovima, i njihove poddijelove, nazvane poglavljima.

Svaki put kad uložite DVD u DVD uređaj, prikaže se DVD izbornik te služi kao naslovna stranica ili tablica sadržaja za reprodukciju video DVD-a.

Možete kreirati video DVD koji prikazuje sličice naslova u DVD izborniku.

Možete također koristiti slike ili omiljene fotografije kao podlogu DVD izbornika.

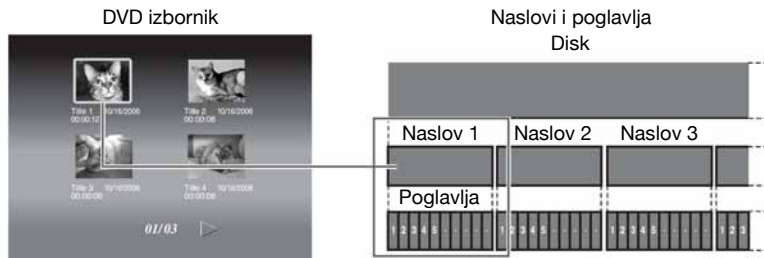

Kad kreirate video DVD ili AVCHD disk pomoću DVDirecta, naslovi i poglavlja se kreiraju na sljedeći način:

Za video DVD diskove

(Ručno presnimavanje ili presnimavanje s DV kamkordera spojenog putem DV (i.LINK) kabela)

Naslov	Naslovi se kreiraju između mjesta početka i završetka snimanja na DVDirectu.
Poglavlje	Poglavlja se kreiraju prema "Auto Chapter" podešenju u izborniku Setup (str. 72).
DVD izbornik	Možete podesiti prikaz odabran u "DVD Menu" ili omiljenu fotografiju (str. 73).
Prikaz na DVDirectu	Možete reproducirati videozapis na DVDirectu.

Za video DVD diskove (Presnimavanje s Handycama® spojenog putem USB kabela)

Naslov	Naslovi* ¹ se kreiraju na mjestu promjene datuma snimanja u videozapisu.
Poglavlje	Poglavlja se kreiraju za svaku scenu* ² u naslovu.
DVD izbornik	Možete podesiti prikaz odabran u "DVD Menu" ili omiljenu fotografiju (str. 73).
Prikaz na DVDirectu	Možete reproducirati videozapis na DVDirectu.

AVCHD diskovi

Naslov	Kreira se jedan naslov.
Poglavlje	Poglavlja se kreiraju za svaku scenu* ² u naslovu.
DVD izbornik	DVD izbornik se ne možete kreirati.
Prikaz na DVDirectu	Ne možete reproducirati videozapis.

*¹Naslovi se također kreiraju ako promijenite REC način (s HQ ili SP na LP ili obratno), ili omjer slike (s 4:3 na 16:9 ili obratno) u videozapisu koji snimate.

*²Scene se kreiraju pri svakom započinjanju i zaustavljanju snimanja.

Presnimavanje s Handycama® (HDD/ Memory Stick) –presnimavanje jednom tipkom–

HDD CAM

MS CAM

HD Video

SD Video

Možete kreirati video DVD diskove s vašeg Handycama® (HDD/Memory Stick) jednostavnim pritiskom tipke DISC BURN na Handycamu.

Sa sljedećim presnimavanjem, dodatni videozapisi se mogu presnimati na disk bez ponovnog kopiranja prethodnih sadržaja.

Napomena

Kad AVCHD Handycam® (HDD/Memory Stick) sadrži i HD (High Definition) videozapis i SD (Standard Definition) videozapis, DVDirect automatski prepoznaje HD (High Definition) videozapis i snima ga na disk.

- 1 Pritisnite tipku  (napajanje) za uključenje DVDirecta.
Zaslon prikaže poruku sa zahtjevom za ulaganjem diska.
- 2 Umetnite disk (str. 19).
DVDirect počinje očitavati uloženi disk.

Napomena

Ako kreirate AVCHD disk, umetnite novi disk.

- 3 Uključite kamkorder.
- 4 Spojite kamkorder na DVDirect.
Spojite USB priključnicu (tip mini B) kamkordera na USB priključnicu (tip A) DVDirecta uporabom USB kabela (opcija).

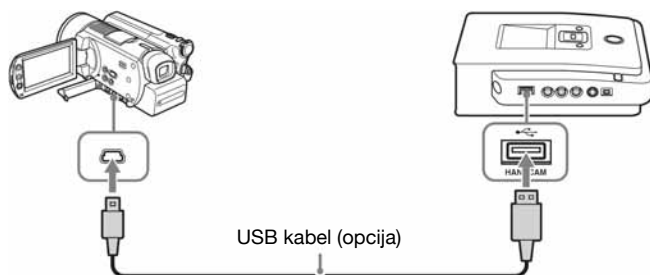

Nakon spajanja USB kabela, prikaže se izbornik [USB SELECT] na LCD zaslonu kamkordera.

- 5 Dodirnite [DISC BURN] na LCD zaslonu kamkordera ili pritisnite tipku DISC BURN na kamkorderu ili Handycam Stationu.

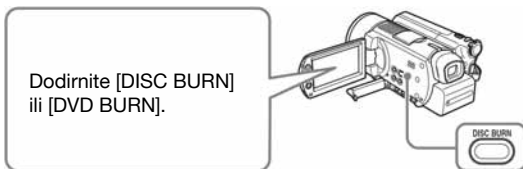

Napomena

Ovisno o vrsti kamkordera, prikaz na LCD zaslonu kamkordera ili nazivi tipaka kamkordera mogu se razlikovati.

Počinje presnimavanje, i na zaslonu se prikaže indikator tijeka postupka.



Tekući disk

Broj potrebnih diskova

Savjet

Kad sadržaji s kamkordera ne stanu na jedan disk, disk će se finalizirati kad se napuni, i na zaslonu će se prikazati sljedeća poruka. Izvadite dovršeni disk i umetnite prazni. Presnimavanje će se automatski nastaviti.



6 Presnimavanje je dovršeno.

Kod presnimavanja HD (High Definition) videozapisa:
Disk se automatski izbaci.

Kod presnimavanja SD (Standard Definition) video:

Na zaslonu se prikaže "Complete" i snimanje se automatski prekine.

Pritisnite tipku ▲ (uložnica) za vađenje diska, i odaberite hoće li se disk finalizirati (str. 65). Ili pritisnite tipku RETURN za povratak na prikaz izbornika.

Zaustavljanje presnimavanja

Zaustavljanje nije moguće dok je postupak snimanja u tijeku. Možete samo poništiti presnimavanje pritiskom tipke ■ (stop) kod zamjene diska.

Napomene o presnimavanju jednim dodirrom tipke

Ova funkcija je samo raspoloživa kad je DVDDirect u sljedećim stanjima:

- ako niste pritisnuli nijednu tipku na DVDDirectu nakon uključivanja ("Navigacijski prikaz" na str. 17)
- ako se na zaslonu prikaže izbornik

Presnimavanje s Handycama® (HDD/ Memory Stick) –razni načini presnimavanja–

HDD CAM

MS CAM

HD Video

SD Video

Kad je Handycam® (HDD/Memory Stick) spojen na DVDirect, možete koristiti jedan od četiriju načina presnimavanja po želji.

Napomena

Kad AVCHD Handycam® (HDD/Memory Stick) sadrži i HD (High Definition) videozapis i SD (Standard Definition) videozapis, DVDirect automatski prepoznaje HD (High Definition) videozapis i snima ga na disk.

Prije odabira načina presnimavanja...

- 1 Pritisnite tipku  (napajanje) za uključenje DVDirecta, i umetnite disk (str. 19).

DVDirect počinje očitavati uloženi disk.

Savjet

Za snimanje videozapisa možete također koristiti izbornik ("Menu").

Kod presnimavanja HD (High Definition) videozapisa:

Pritisnite tipku RETURN za prikaz izbornika "Menu", i odaberite "AVCHD Dubbing".

Kod presnimavanja SD (Standard Definition) videozapisa:

Pritisnite tipku RETURN za prikaz izbornika "Menu", i odaberite "Video ➔ DVD".

Zatim odaberite "USB" u izborniku ulaza.

- 2 Uključite kamkorder.
- 3 Spojite kamkorder na DVDirect.

Spojite USB priključnicu kamkordera (tip mini B) na USB priključnicu (tip A) DVDirecta uporabom USB kabela (opcija).

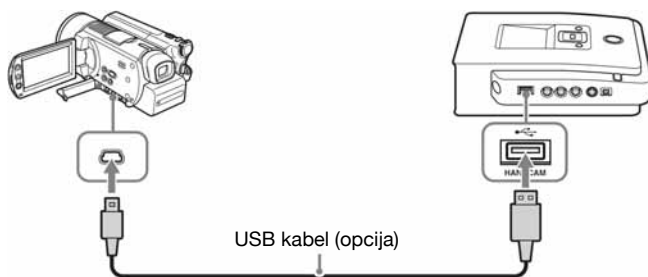

Nakon spajanja USB kabela, na LCD zaslonu kamkordera prikaže se izbornik [USB SELECT].

4 Dodirnite [COMPUTER] na LCD zaslonu kamkordera.

Kad koristite Handycam® (HDD):
Dodirnite [⊖ COMPUTER] ili
[HDD].

Kad koristite Handycam®
(Memory Stick):
Dodirnite [⊖ Memory Stick].

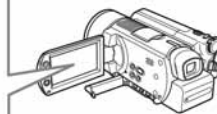

Kad dodirnete tipku na LCD zaslonu kamkordera, DVDirecta prepoznaje spojeni kamkorder i promijeni se prikaz na zaslonu DVDirecta.

Napomena

Ovisno o kamkorderu koji koristite, [USB SELECT] se možda neće prikazati automatski te ćete možda trebati unaprijed konfigurirati vezu. Također, ovisno o vrsti kamkordera, izbornik koji se prikazuje na LCD zaslonu kamkordera ili nazivi tipaka na kamkorderu mogu se razlikovati. Pogledajte odjeljak o spajanju na računalo u uputama za uporabu vašeg kamkordera. Priključenje DVDirecta možete izvesti na isti način kao i priključenje računala.

5 Na zaslonu DVDirecta prikaže se sljedeće.

Vrsta ulaza

Vrsta kreiranog diska

- Kod kreiranja AVCHD diska:
- Kod kreiranja video DVD-a:

Način presnimavanja

Broj potrebnih diskova

Možete odabrati način presnimavanja, čiji naziv možete provjeriti u gornjem desnom uglu zaslona pritiskom tipke ili .

Za odabir određenog načina presnimavanja, pogledajte pripadajuću stranicu.

- Potpuno (Full) presnimavanje str. 37
- Postupno (Incremental) presnimavanje str. 38
- Presnimavanje playliste str. 40
- Presnimavanje odabrane scene str. 41

Potpuno (Full) presnimavanje

Potpuno (Full) presnimavanje možete koristiti za presnimavanje videosadržaja s kamkordera na disk ili više diskova jednim dodirom tipke.

- 1 Pritisnite **←** ili **→** dok se ne prikaže "Full" u gornjem desnom uglu zaslona.



- 2 Pritisnite tipku **⊙** (snimanje) za početak presnimavanja.

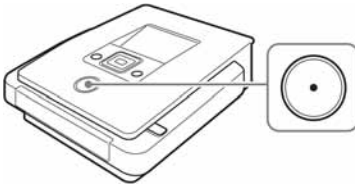

DVDirect započinje presnimavanje nakon formatiranja diska. Na zaslonu se prikaže "Recording to disc ...", i tipka **⊙** (snimanje) svijetli tijekom presnimavanja.



Tekući disk

Broj potrebnih diskova

3 Stavite prazni disk kad se tekući disk napuni.

Kad sadržaji s kamkordera ne stanu na jedan disk, disk će se finalizirati kad se napuni. Uređaj će automatski izbaciti disk i na zaslonu će se prikazati sljedeća poruka.



Umetnite prazni disk. Presnimavanje će se automatski nastaviti.

4 Presnimavanje se zaustavlja automatski kad se dovrši.

Kad je presnimavanje dovršeno, disk se automatski izbacuje. Video DVD (ili AVCHD disk) je dovršen, i možete ga reproducirati na DVD uređajima ili DVD pogonima računala. AVCHD disk može se reproducirati na AVCHD-kompatibilnom uređaju.

Zaustavljanje presnimavanja

Zaustavljanje nije moguće dok je postupak snimanja u tijeku. Možete samo poništiti presnimavanje pritiskom tipke  (stop) kod zamjene diska.

Postupno (incremental) presnimavanje

Nakon presnimavanja videosadržaja kamkordera na diskove, dodatni videozapisi snimljeni istim kamkorderom mogu se presnimati na diskove bez ponovnog kopiranja prethodnih sadržaja.

1 Pritisnite ili dok se ne prikaže "Incremental" u gornjem desnom uglu zaslona.



2 Pritisnite tipku  (snimanje) za početak presnimavanja.

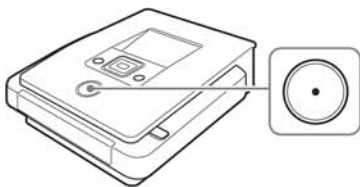

Na zaslonu se prikaže "Recording to disc ...", i tipka  (snimanje) svijetli tijekom presnimavanja.



3 Stavite prazni disk kad se tekući disk napuni.

Kad sadržaji s kamkordera ne stanu na jedan disk, disk će se finalizirati kad se napuni. Uređaj će automatski izbaciti disk i na zaslonu će se prikazati sljedeća poruka.



Umetnite prazni disk. Presnimavanje će se nastaviti automatski.

Napomena

Ako kamkorder ne sadrži novi videozapis (svi videosadržaji su već snimljeni na DVD), Incremental presnimavanje nije raspoloživo.

4 Presnimavanje se zaustavlja automatski kad se dovrši.

Kod presnimavanja HD (High Definition) videozapisa:
Disk se automatski izbaci.

Kod presnimavanja SD (Standard Definition) videozapisa:
Na zaslonu se prikaže "Complete" i presnimavanje se automatski prekine.

Pritisnite tipku ▲ (uložnica) za vađenje diska i odaberite hoće li se disk finalizirati (str. 65). Ili pritisnite tipku RETURN za povratak na prikaz izbornika.

Savjet

Ako izvadite disk bez finaliziranja nakon presnimavanja videozapisa, možete dodati videozapise na isti disk kasnije.

Zaustavljanje presnimavanja

Zaustavljanje nije moguće dok je postupak snimanja u tijeku. Možete samo poništiti presnimavanje pritiskom tipke ⏏ (stop) kod zamjene diska.

Napomena o postupnom presnimavanju

Ova funkcija se ponovno započinje u sljedećim slučajevima:

- kad je u Handycam® (Memory Stick) uloženi Memory Stick različit od onog koji se koristio za prethodno presnimavanje.
- kad je na DVDirect spojen Handycam® (HDD) različit od onog koji se koristio za prethodno presnimavanje.

Presnimavanje playliste

Možete presnimavati sve scene unutar određene playliste kreirane na vašem kamkorderu. Najprije na kamkorderu kreirajte playlistu koju ćete koristiti za presnimavanje playliste.

- 1 Pritisnite ← ili → dok se ne prikaže "Playlist" u gornjem desnom uglu zaslona.



- 2 Pritisnite tipku ⏏ (snimanje) za početak presnimavanja.

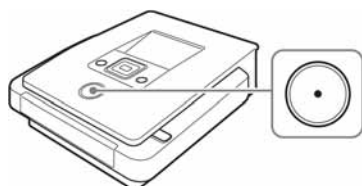

Na zaslonu se prikaže "Recording to disc ...", i tipka  (snimanje) svijetli tijekom presnimavanja.





- 3 Slijedite korake 3 – 4 iz "Postupno (Incremental) presnimavanje" (str. 38).

Zaustavljanje presnimavanja



Zaustavljanje nije moguće dok je postupak snimanja u tijeku. Možete samo poništiti presnimavanje pritiskom tipke  (stop) kod zamjene diska.

Presnimavanje odabranih scena

Možete snimati scene odabrane iz prikaza sličica ili prema datumu snimanja.

- 1 Pritisnite  ili  dok se ne prikaže "Select Videos" u gornjem desnom uglu zaslona.



- 2 Pritisnite  ili  za odabir "Thumbnail" ili "Shooting Date", i pritisnite tipku  (odabir).



- 3 Pritisnite **↑ ↓ ← →** za odabir sličice ili datuma snimanja koji želite presnimavati i pritisnite tipku **□** (odabir) za označavanje. Presnimavaju se samo označene scene ili videozapisi odabrani prema datumu snimanja.

Sličica:



Scena označena za presnimavanje

Broj potrebnih diskova

Datum snimanja:



Datum snimanja označen za presnimavanje

Datum snimanja tekuće fotografije

Savjet

Pridjeljivanje ili uklanjanje oznake izvodi se pritiskom tipke **□** (odabir).

- 4 Pritisnite tipku **⊙** (snimanje) za početak presnimavanja.

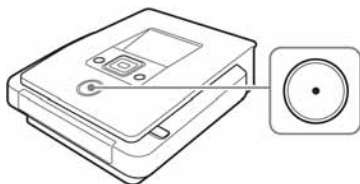

Na zaslonu se prikaže "Recording to disc ...", i tipka **⊙** (snimanje) svijetli tijekom presnimavanja.



- 5 Slijedite korake 3 – 4 iz "Postupno (Incremental) presnimavanje" (str. 38).

Zaustavljanje presnimavanja

Zaustavljanje nije moguće dok je postupak snimanja u tijeku. Možete samo poništiti presnimavanje pritiskom tipke **⊙** (stop) kod zamjene diska.

Presnimavanje s Handycama® (DVD)

DVD CAM

SD Video

Kad je Handycam® (DVD) spojen na DVDirect, možete odabrati Full ili Consolidation presnimavanje, i zatim snimati.

Prije odabira načina presnimavanja...

- 1 Pritisnite tipku  (napajanje) za uključenje DVDirecta, i umetnite disk (str. 19).

DVDirect počinje očitavati uloženi disk.

Savjet

Za snimanje videozapisa možete također koristiti izbornik ("Menu").

Pritisnite tipku RETURN za prikaz izbornika "Menu", i odaberite "Video → DVD".

Zatim odaberite "USB" u izborniku ulaza.

- 2 Uključite kamkorder i podesite ga u funkciju reprodukcije.

- 3 Spojite kamkorder na DVDirect.

Spojite USB priključnicu kamkordera (tip mini B) na USB priključnicu (tip A) DVDirecta uporabom USB kabela (opcija).

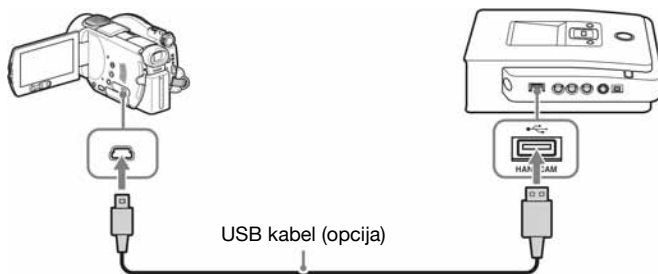

Nakon spajanja USB kabela, na LCD zaslonu kamkordera prikaže se izbornik [USB SELECT].

- 4 Dodirnite [COMPUTER] na LCD zaslonu kamkordera.



Kad dodirnete tipku na LCD zaslonu kamkordera, DVDirect prepoznaje spojeni kamkorder, i promijeni se prikaz na zaslonu DVDirecta.

Napomena

Ovisno o kamkorderu koji koristite, [USB SELECT] se možda neće prikazati automatski te ćete možda trebati unaprijed konfigurirati vezu. Također, ovisno o vrsti kamkordera, izbornik koji se prikazuje na LCD zaslonu kamkordera ili nazivi tipaka na kamkorderu mogu se razlikovati.

Pogledajte odjeljak o spajanju na računalo u uputama za uporabu vašeg kamkordera. Priključenje DVDirecta možete izvesti na isti način kao i priključenje računala.

5 Na zaslonu DVDirecta prikaže se sljedeće.

Vrsta ulaza

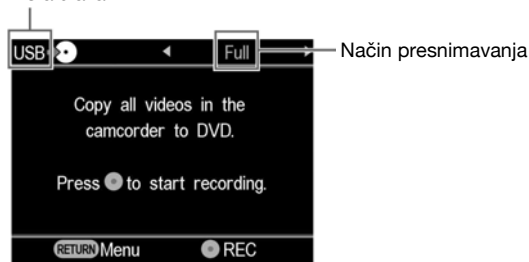

Možete odabrati način presnimavanja, čiji naziv možete provjeriti u gornjem desnom uglu zaslona pritiskom tipke ◀ ili ▶.

Za odabir određenog načina presnimavanja, pogledajte pripadajuću stranicu.

- Potpuno presnimavanje str. 45
- Konsolidacijsko presnimavanje str. 46

Potpuno (Full) presnimavanje

Možete koristiti Full presnimavanje za kopiranje videosadržaja s 8cm DVD-a na disk jednim dodirom tipke.

- 1 Pritisnite **←** ili **→** dok se ne prikaže "Full" u gornjem desnom uglu zaslona.

Na zaslonu DVDirecta prikaže se sljedeće.



- 2 Pritisnite tipku **⊙** (snimanje) za početak presnimavanja.

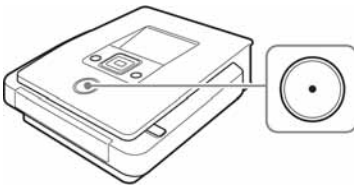

DVDirect započinje presnimavanje nakon formatiranja diska. Na zaslonu se prikaže "Recording to disc ...", i tipka **⊙** (snimanje) svijetli tijekom presnimavanja.



- 3 Presnimavanje se zaustavlja automatski kad se dovrši.

Kad je presnimavanje dovršeno, disk se automatski izbacuje. Video DVD je dovršen, i možete ga reproducirati na drugim DVD uređajima ili DVD pogonima računala.

Napomena

Ne možete zaustaviti presnimavanje kad ga jednom započnete.

Konsolidacijsko (Consolidation) presnimavanje

Kad imate više 8-cm diskova koji sadrže videomaterijal snimljen DVD kamkorderom, možete konsolidirati i presnimati taj videomaterijal na jedan 12-cm disk.

- 1 Pritisnite **←** ili **→** dok se ne prikaže "Consolidation" u gornjem desnom uglu zaslona.



- 2 Pritisnite tipku **○** (snimanje) za početak presnimavanja.

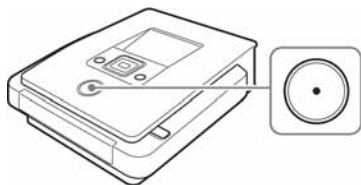

Tijekom presnimavanja, na zaslonu se prikaže indikator tijeka postupka.



- 3 Presnimavanje se zaustavlja automatski kad se dovrši. Na zaslonu se prikaže "Complete" i presnimavanje se automatski prekine. Pritisnite tipku **▲** (uložnica) za vađenje diska, i odaberite hoće li se disk finalizirati (str. 65). Ili pritisnite tipku RETURN za povratak na prikaz izbornika.

Savjeti

- Za konsolidiranje videosadržaja drugog 8-cm diska na tekući disk, zamijenite 8-cm disk u DVD kamkorderu novim 8-cm diskom, i pritisnite tipku  (snimanje) na DVDirectu.
- Ako izvadite 12-cm disk iz DVDirecta bez finaliziranja nakon presnimavanja videozapisa, možete konsolidirati videozapise snimanjem s drugih 8-cm diskova na isti 12-cm disk kasnije.

Napomena

Ne možete zaustaviti presnimavanje kad ga jednom započnete. Pričekajte da se zaustavi automatski.

Presnimavanje s Handycama® (DV/D8) ili DV digitalne videokamere

DV CAM

SD Video

Kad je na DVDirect spojen Handycam® (DV/D8) ili DV digitalna videokamera pomoću DV (i.LINK) kabela, možete odabrati potpuno (Full) ili ručno (Manual) presnimavanje.

Prije odabira načina presnimavanja...

- 1 Pritisnite tipku  (napajanje) za uključenje DVDirecta, i umetnite disk (str. 19).

DVDirect počinje očitavati uloženi disk.

Savjet

Za snimanje videozapisa možete također koristiti izbornik ("Menu").

Pritisnite tipku RETURN za prikaz izbornika "Menu", i odaberite "Video → DVD".

Zatim odaberite "DV" u izborniku ulaza.

- 2 Uključite kamkorder i podesite ga u funkciju reprodukcije.

Za većinu kamkordera, potrebno je podesiti tipku napajanja/načina rada na reprodukcijski, PLAY/EDIT ili VTR način za reprodukciju videozapisa ili presnimavanje. Za detalje → pogledajte upute za uporabu kamkordera.

- 3 Spojite kamkorder na DVDirect.

Spojite DV priključnicu kamkordera na DV IN priključnicu DVDirecta uporabom DV (i.LINK) kabela (opcija).

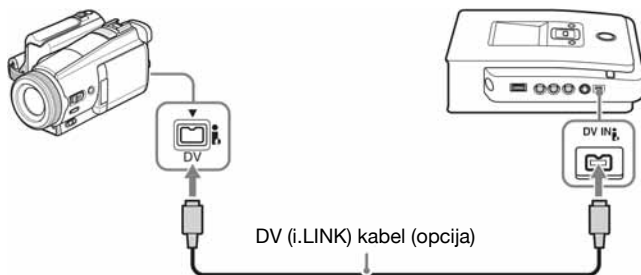

4 Na zaslonu DVDirecta prikaže se sljedeće.



Možete odabrati način presnimavanja, čiji naziv možete provjeriti u gornjem desnom uglu zaslona pritiskom tipke ◀ ili ▶.

Za odabir određenog načina presnimavanja, pogledajte pripadajuću stranicu.

- Potpuno presnimavanje str. 49
- Konsolidacijsko presnimavanje str. 50

Potpuno (Full) presnimavanje

Možete koristiti Full presnimavanje za kopiranje videosadržaja s videokasete na disk. Kad je odabran ovaj način presnimavanja, reprodukcijom ili zaustavljanjem na kamkorderu se automatski rukuje jednim dodiranjem tipke na DVDirectu.

1 Pritisnite ◀ ili ▶ dok se ne prikaže "Full" u gornjem desnom uglu zaslona.

Na zaslonu DVDirecta prikaže se sljedeće.



- 2 Pritisnite tipku  (snimanje) za početak presnimavanja.

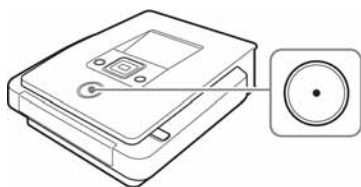

DVDirect započinje presnimavanje u isto vrijeme kad kamkorder započinje reprodukciju. Kad videovrpca nije na svom početku, automatski će se premotati i DVDirect započinje presnimavanje. Na zaslonu se prikaže "Recording", i tipka  (snimanje) svijetli tijekom presnimavanja.





- 3 Presnimavanje se zaustavlja automatski kad se dovrši.

Kad je presnimavanja dovršeno, uređaj automatski izbacuje disk. Video DVD je dovršen, i može se reproducirati na DVD uređajima ili DVD pogonima računala.

Savjet

Kad se dođe do praznine na DV vrpici, presnimavanje se automatski zaustavlja i tipka  (snimanje) prestane svijetliti.

Ručno (Manual) presnimavanje

Dok koristite tipku reprodukcije ili zaustavljanja na vašem DV kamkorderu ručno, možete presnimavati videozapis uporabom tipaka  (snimanje) i  (stop) na DVDirectu.

- 1 Kontrolama kamkordera započnite videoreprodukciju.

Reproducirani videozapis prikaže se na zaslonu DVDirecta.



- 2** Pritisnite tipku  (snimanje) za početak presnimavanja.

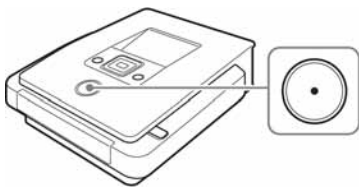

Tijekom presnimavanja, na zaslonu se prikaže "Recording" tijekom reprodukcije videozapisa.



- 3** Pritisnite tipku  (stop) za zaustavljanje presnimavanja.

Pričekajte nakratko dok se ne promjeni prikaz.

- 4** Za presnimavanje dodatnih videozapisa, ponovite korake 1 – 3.

Kad je presnimavanja dovršeno, pritisnite tipku  (uložnica) za vadenje diska i odaberite hoće li se disk finalizirati (str. 65). Ili pritisnite tipku RETURN za povratak na prikaz izbornika.

Pauza presnimavanja

Pritisnite tipku  (snimanje) dok je presnimavanje u tijeku. Za ponovno pokretanje presnimavanja, opet pritisnite tipku .

Napomene o ručnom presnimavanju

- Ako započnete presnimavanje nakon više od 10 minuta od ulaganja diska u DVDirect, rekorderu će trebati nekoliko sekundi za početak presnimavanja. Započnite presnimavanje odmah nakon ulaganja diska.
- Ako zaustavite reprodukciju na kamkorderu tijekom presnimavanja, DVDirect pauzira presnimavanje. Za nastavak presnimavanja, ponovno započnite reprodukciju na videouredaju. Ako rekorder ne prepozna nikakav videosignal 2 minute, presnimavanje se zaustavlja.
- Ako pritisnete tipku  (stop), privremeno možete čuti zvuk okretanja diska.

Presnimavanje s videouređaja

Video Device

Možete ručno presnimati dijelove željenog videozapisa naizmjeničnom uporabom tipaka reprodukcije i zaustavljanja.

- 1 Pritisnite tipku  (napajanje) za uključenje DVDirecta. Zaslom prikaže poruku sa zahtjevom za ulaganjem diska.
- 2 Umetnite disk (str. 19). DVDirect počinje očitavati uloženi disk.
- 3 Spojite videouređaj na DVDirect. Koristite AV kabel (opcija) ili S-video kabel (opcija) za spajanje videouređaja poput videorekordera ili DVR-a na DVDirect.

Za AV kabel:

Spojite audio/video izlazne priključnice videouređaja na AUDIO IN/VIDEO IN priključnice DVDirecta uporabom AV kabela (opcija).

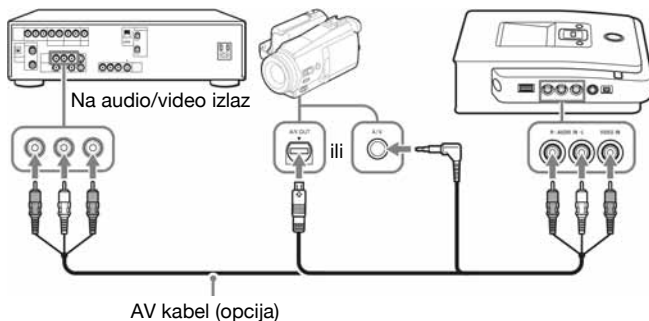

Savjet

Priključnice videouređaja razlikuju se ovisno o uređaju. Pogledajte upute za uporabu vašeg uređaja, i koristite odgovarajući AV kabel.

Za S-video kabele:

Spojite S-video izlaznu priključnicu videouređaja na S VIDEO IN priključnicu DVDirecta uporabom S-video kabela (opcija). Trebate također spojiti audio kabel za audio ulaz.

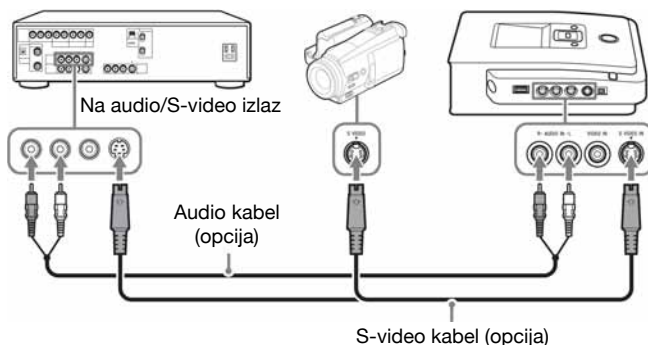

Savjet

Ako vaš videouređaj ima S-video priključnicu, koristite S-video kabel za poboljšanu kvalitetu slike (u usporedbi s kvalitetom video kabela).

4 Započnite reprodukciju videozapisa kontrolama videouređaja.

Reproducirani videozapis prikaže se na zaslonu DVDirecta.



Savjet

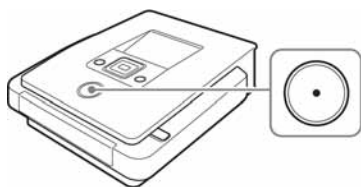

DVDirect prepoznaje i odabire signal videoulaza automatski pri reprodukciji videozapisa sa spojenog videouređaja. Za odabir ulazne priključnice možete također koristiti izbornik. Pritisnite tipku RETURN za prikaz izbornika "Menu", zatim odaberite "Videos ➔ DVD". Odaberite "VIDEO" ili "S VIDEO", prema tome kako ste spojili videouređaj. Odabrana ulazna priključnica je prikazana u gornjem lijevom dijelu zaslona.

- 5 Pritisnite tipku  (snimanje) za početak presnimavanja.



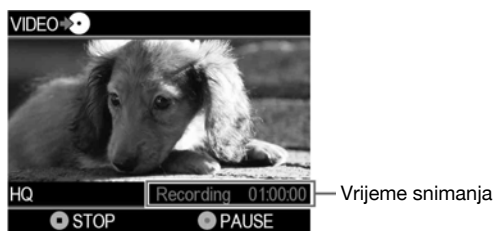

Na zaslonu se prikaže "Recording" tijekom reprodukcije videozapisa.



- 6 Pritisnite tipku  (stop) za zaustavljanje presnimavanja. Pričekajte nakratko dok se ne promjeni prikaz na zaslonu.
- 7 Za presnimavanje dodatnih videozapisa, ponovite korake 4 – 6.
- 8 Kad se završi presnimavanje, pritisnite tipku RETURN za povratak na prikaz izbornika.
- 9 Pritisnite tipku  (uložnica) za vađenje diska (str. 65). Odaberite hoće li se disk finalizirati. Za detalje o finaliziranju diskova, pogledajte "Što je to 'finaliziranje diska'?" (str. 66).

Pauza presnimavanja

Pritisnite tipku  (snimanje) dok je presnimavanje u tijeku. Za ponovno pokretanje presnimavanja, opet pritisnite tipku .

Napomene o presnimavanju s videouređaja

- Ako započnete presnimavanje nakon više od 10 minuta od ulaganja diska u DVDirect, uređaj će trebati nekoliko sekundi za početak presnimavanja. Započnite presnimavanje odmah nakon ulaganja diska.
- Ako zaustavite reprodukciju na kamkorderu tijekom presnimavanja, DVDirect pauzira presnimavanje. Za nastavak presnimavanja, ponovno započnite reprodukciju na videouređaju. Ako rekorder ne prepozna nikakav videosignal kroz 2 minute, presnimavanje se zaustavlja.
- Ako pritisnete tipku  (stop), privremeno možete čuti zvuk okretanja diska.

Kreiranje foto DVD diska

Možete jednostavno presnimati fotografije snimljene digitalnim fotoaparatom s memorijske kartice na DVD.

Fotografije pohranjene na Handycam® (HDD/DVD/Memory Stick) mogu se također snimiti na disk.

Odaberete li kreiranje slideshova, možete kreirati DVD koji će se moći reproducirati na drugim DVD uređajima.

Vrste presnimavanja

Za kreiranje foto DVD diskova raspoloživa su dva načina presnimavanja:

Potpuno presnimavanje

Ovaj postupak omogućuje vam odabir svih fotografija pohranjenih na HDD ili 8-cm DVD vašeg Handycama® ili na memorijsku karticu, i njihovo presnimavanje na DVD.

Presnimavanje odabranih fotografija

Ovaj postupak omogućuje vam odabir samo određenih fotografija ili datuma snimanja, i njihovo presnimavanje na disk.

Presnimavanje iz prikaza sličica

Ovaj postupak omogućuje vam presnimavanje odabranih fotografija iz prikaza sličica na disk.

Presnimavanje prema datumu snimanja

Ovaj postupak omogućuje vam presnimavanje fotografija odabranih prema datumu snimanja na disk.

O kreiranim foto DVD diskovima –vrste foto DVD diskova–

DVDirectom možete kreirati sljedeće vrste foto DVD diskova.

Photo backup DVD

Photo backup DVD diskovi omogućuju pohranu fotografija (JPEG datoteke) snimljenih digitalnim fotoaparatom ili Handycamom® na DVD disk. Photo backup DVD kreiran DVDirectom možete gledati na njegovu zaslonu ili uporabom DVD pogona računala. Fotografije možete također pogledati uporabom DVD uređaja koji može reproducirati JPEG datoteke.

Slideshow DVD

Uz pohranu fotografija (JPEG datoteke), Slideshow DVD diskovi omogućuju prezentacijski prikaz tih fotografija. Slideshow DVD može se reproducirati na komercijalnim DVD uređajima, i može također sadržati pozadinsku glazbu.

Savjeti

- Kvaliteta slike fotografija reproduciranih u slideshowu jednaka je kvaliteti slike video DVD diskova.
- Uporabom DVD pogona računala ili DVD uređaja s mogućnošću reprodukcije JPEG datoteka, možete pogledati fotografije više kvalitete i s Photo backup DVD-a i sa Slideshow DVD-a.

Napomene o kreiranju foto DVD diska

- Na disk možete presnimiti 2000 fotografija.
- Ne možete na disk presnimavati istovremeno i videozapise i fotografije pohranjene na kamkorder.







Kamkorderi/fotoaparati, medij za snimanje i priključnica

Koristite USB priključnicu ili jedan od utora za memorijsku karticu na DVDirectu, prema vrsti uređaja i medija na koji su fotografije snimljene.

Vrsta uređaja	Medij	Ulazna priključnica/utor za memorijsku karticu na DVDirectu			
		USB	MS Duo	Multi Card	CF
Sony Handycam® (HDD)	Ugrađeni HDD	✓			
	Memory Stick Duo		✓		
Sony Handycam® (Memory Stick)	Memory Stick Duo	✓	✓		
Sony Handycam® (DVD)	8cm DVD	✓			
	Memory Stick Duo		✓		
Sony Handycam® (HDV/DV/D8)	Memory Stick			✓	
	Memory Stick Duo		✓		
Sony CyberShot®	Memory Stick			✓	
	Memory Stick Duo		✓		
Drugi digitalni fotoaparati	SD card			✓	
	xD Picture Card			✓	
	CompactFlash				✓

Diskovi koji se mogu koristiti za kreiranje foto DVD diskova

Za kreiranje foto DVD diskova mogu se koristiti sljedeći diskovi.

Vrsta diska	Logo	Priključnica na DVDirectu	
		USB	Utori za memorijske kartice
DVD+R		✓	✓
DVD+R DL (Dvoslojni)			
DVD+RW		✓	✓
DVD-R		✓	✓
DVD-R DL (Dvoslojni)			
DVD-RW		✓	✓

O kreiranim foto DVD diskovima

Slideshow DVD diskovi

Slideshow DVD sastoji se od naslova i poglavlja kao i video DVD (str. 30). Kad kreirate Slideshow DVD, poglavlje se kreira za svakih 10 fotografija. Može se kreirati do 99 poglavlja po naslovu.

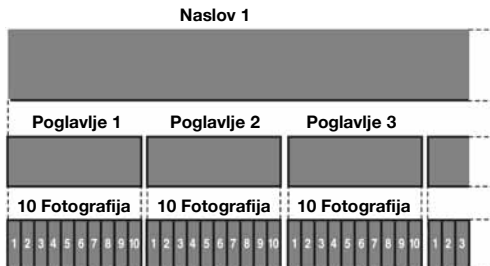

Za Slideshow DVD (str. 72) možete kreirati DVD izbornik u kojem će se koristiti određene slike ili vaše omiljene fotografije kao podloga. Možete također podesiti pozadinsku glazbu pri reprodukciji Slideshow DVD-a (str. 72).

Mjesta pohrane fotografija (JPEG datoteke)

Na foto DVD-u se kreiraju određene mape, i sve fotografije (JPEG datoteke) su pohranjene u mapu "100VRDMC".

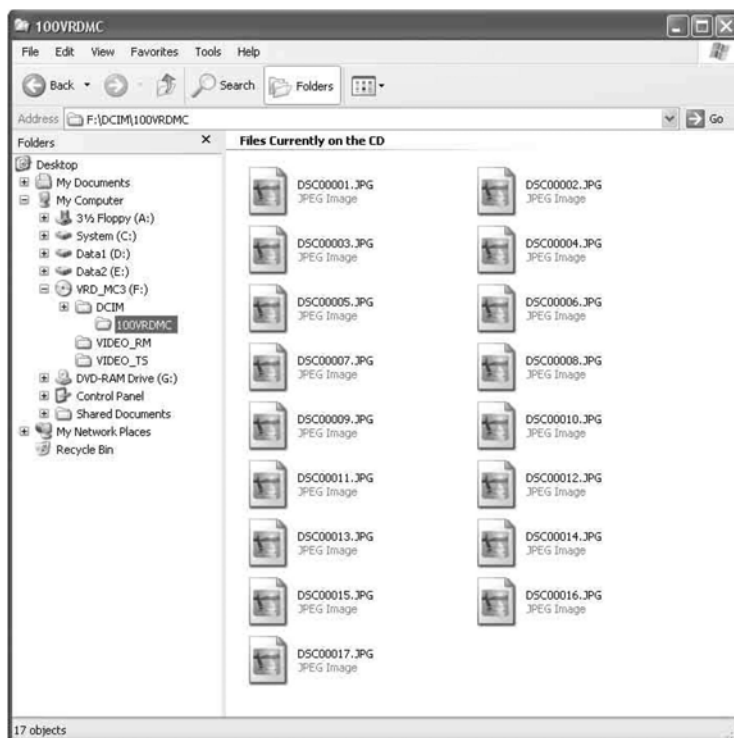

Savjet

Prilikom kreiranja foto DVD-a se automatski kreiraju nazivi datoteka.

Presnimavanje fotografija s memorijske kartice/Handycama®

HDD CAM

MS CAM

DVD CAM

Memory Card

Photo

- 1 Pritisnite tipku  (napajanje) za uključenje DVDirecta, i umetnite disk (str. 19).

DVDirect počinje očitavati uloženi disk.

Savjet

Za snimanje fotografija možete također koristiti izbornik ("Menu"). Pritisnite tipku RETURN za prikaz izbornika "Menu", i odaberite "Photo → DVD" u "Menu". Kod presnimavanja fotografija s memorijske kartice u utoru za memorijsku karticu, odaberite "Memory Card". Kod presnimavanja sa spojenog kamkordera, odaberite "USB".

- 2 Umetnite memorijsku karticu u odgovarajući utor (str. 21) ili uključite i spojite kamkorder.

Napomena

Kod spajanja na DVD kamkorder, podesite kamkorder u PLAY ili PLAY/EDIT mod.

Kod spajanja kamkordera:

Spojite USB priključnicu kamkordera (tip mini B) na USB priključnicu (tip A) DVDirecta uporabom USB kabela (opcija).

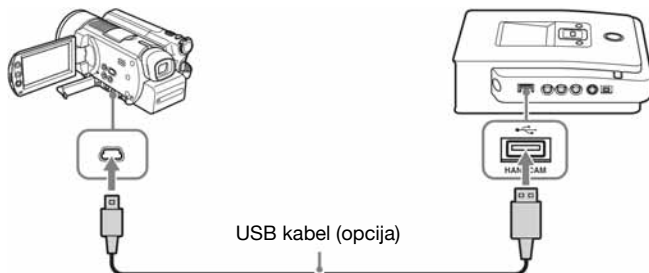

Nakon spajanja USB kabela, na LCD zaslonu kamkordera prikaže se izbornik [USB SELECT].

Na LCD zaslonu vašeg kamkordera dodirnite indikator medija koji sadrži fotografije.

Kad koristite Handycam® (HDD):
Dodirnite [⊖ COMPUTER] ili [HDD].

Kad koristite Handycam® (Memory Stick):
Dodirnite [□ COMPUTER].

Kad koristite Handycam® (DVD):
Dodirnite [⊕ COMUPTER].

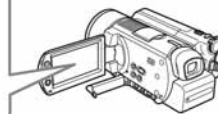

Prikaz na zaslonu DVDirecta se mijenja.

Napomena

Ovisno o kamkorderu koji koristite, [USB SELECT] se možda neće prikazati automatski te ćete možda trebati unaprijed konfigurirati vezu. Također, ovisno o vrsti kamkordera, izbornik koji se prikazuje na LCD zaslonu kamkordera ili nazivi tipaka na kamkorderu mogu se razlikovati. Pogledajte odjeljak o spajanju na računalo u uputama za uporabu vašeg kamkordera. Priklučenje DVDirecta možete izvesti na isti način kao i priključenje računala.

3 Pritisnite ← ili → za promjenu načina presnimavanja.

Pritiskom tipke ← ili → mijenja se način presnimavanja prikazan u gornjem desnom uglu zaslona.

Za potpuno presnimavanje:

Pritisnite ← ili → dok se ne prikaže "Full".

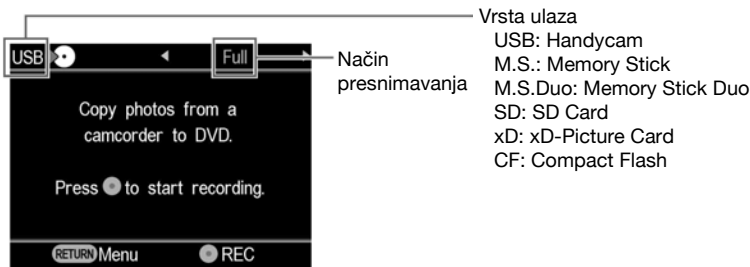

Za presnimavanje odabranih fotografija (Select Photos):
Pritisnite ← ili → dok se ne prikaže "Select Photos".



Pritisnite ↑ ili ↓ za odabir "Thumbnail" ili "Shooting Date".



Pritisnite ↑ ↓ → za odabir sličice fotografije ili datuma snimanja koji želite presnimati i pritisnite tipku (odabir) za označavanje.

Sličice

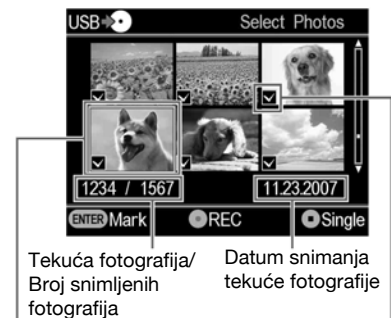

Tekuća fotografija/
Broj snimljenih
fotografija

Datum snimanja
tekuće fotografije

Odabrana fotografija

Fotografija označena za presnimavanje

Datum snimanja

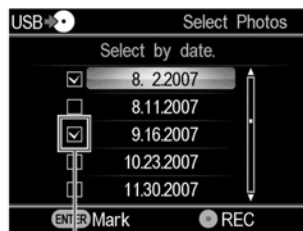

Označen datum snimanja
za presnimavanje

Pridjeljivanje ili uklanjanje oznake izvodi se pritiskom tipke (odabir).

4 Pritisnite tipku  (snimanje) za početak presnimavanja.

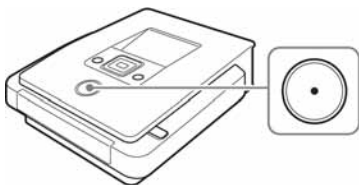

Tijekom presnimavanja, na zaslonu se prikaže indikator tijeka postupka i tipka  (snimanje) ostaje svijetliti.



5 Presnimavanje se zaustavlja automatski kad se dovrši.

Kad se sve fotografije presnime na disk, na zaslonu se prikaže "Complete" i presnimavanje se automatski prekine.



Kad je presnimavanja dovršeno, pritisnite tipku  (uložnica) za vadenje diska (str. 65). Za pregled fotografija presnimljenih na disk ili snimanje dodatnih fotografija na isti disk, pritisnite tipku RETURN za povratak na prikaz izbornika.

Prikaz samo jedne fotografije

Pritisnite tipku  (stop) kad su prikazane sličice fotografija.



Odabrana fotografija je prikazana u punoj veličini.

Fotografiju je moguće zakretati 90 stupnjeva udesno pritiskanjem tipke .

Fotografiju je moguće zakretati 90 stupnjeva ulijevo pritiskanjem tipke .

Vađenje/finaliziranje kreiranog diska

Kad je presnimavanje dovršeno, pritisnite tipku **▲** (uložnica) za vađenje diska. Zatim možete odabrati hoće li disk ostati nefinaliziran (za naknadno dodavanje videozapisa ili fotografija) ili ćete kreirati konačan disk (finaliziran) (str. 66). Za foto DVD možete odabrati hoće li se kreirati slideshow. Dovršite kreiranje diska na sljedeći način.

Napomena

U sljedećim slučajevima, uređaj automatski izbací disk kad je presnimavanje dovršeno:

- kad kreirate AVCHD disk.
- kad kreirate video DVD u potpunom (Full) načinu presnimavanja.
- kad je opcija "Slideshow Creation" u izborniku Setup podešena na "ON" te kreirate foto DVD.

1 Pritisnite tipku **▲** (uložnica).

Prikaže se poruka s upitom želite li finalizirati upravo snimljen disk.



Savjet

Ova poruka se neće prikazati kad koristite DVD+RW disk za presnimavanje videozapisa (osim kod presnimavanja videozapisa s kamkordera spojenog putem USB priključnice).

2 Odaberite hoće li se disk finalizirati.

Za detalje o finaliziranju diskova, pogledajte "Što je to 'finaliziranje diska'?" (str. 66).

Za finaliziranje diska:

Odaberite "Yes" i pritisnite tipku (odabir). Pojavit će se potvrdna poruka, stoga odaberite "OK" i ponovno pritisnite tipku (odabir). Kod kreiranja foto DVD-a, pojavit će se poruka s upitom želite li kreirati slideshow. Prijeđite na korak 3.

Ako ne želite finalizirati disk:

Odaberite "No" i pritisnite tipku (odabir). Disk će se izbaciti bez finaliziranja.

3 Odaberite hoće li se kreirati slideshow za foto DVD.



Tipkom **↑** ili **↓** odaberite hoće li se slideshow kreirati ili ne, i pritisnite tipku (odabir).

Kako biste disk kreirali kao Photo backup DVD, odaberite "No". Za izradu Slideshow DVD-a, odaberite "Yes".

Napomena

Finaliziranje Photo backup DVD-a traje nekoliko minuta. Vrijeme potrebno za dovršetak Slideshow DVD-a ovisi o broju i veličini fotografija. (Primjerice, možda će trebati 20 minuta ili duže za snimanje 100 datoteka (5-megapikselnih fotografija) na DVD.)

Kad postupak završi, uređaj izbaci disk, i video DVD ili foto DVD je dovršen.

Kreiranje Slideshow DVD-a jednim dodiranjem tipke.

Možete kreirati Slideshow DVD jednim dodiranjem tipke **⊙** (snimanje) kad je [Slideshow Creation] podešen na [ON] u izborniku Setup (str. 74).

"Što je to 'finaliziranje diska'?"

Finaliziranje diska je postupak kojim se disk obrađuje kako bi se mogao reproducirati na drugim DVD uređajima.

Kod izbacivanja diska odmah nakon snimanja, DVDirect postavlja upit želite li finalizirati disk ili ne.

Čak i ako izvadite disk bez finaliziranja, možete ga finalizirati iz izbornika Setup (str. 71).

Općenito govoreći, disk se finaliziranjem zatvara i nije moguće daljnje snimanje na njega.

Finaliziran disk može se reproducirati jednako kao DVD-Video ili DVD-ROM diskovi na DVD uređaju.

U nastavku provjerite da li vam je potrebno finaliziranje diska, ovisno o njegovoj namjeni.

Finalizirajte disk

- kako bi se mogao reproducirati u DVD uređajima.
- kako bi se mogao čitati u DVD pogonima računala.
- kako biste ga mogli dati drugima.
- kako biste kreirali 100% dovršen video DVD ili foto DVD (na koji ne namjeravate kasnije dodavati videozapise ili fotografije).

Nemojte finalizirati disk

- ako želite kasnije dodavati videozapise na taj disk pomoću DVDirecta.
- ako želite kasnije dodavati fotografije na taj disk pomoću DVDirecta.

Savjet

Kad koristite DVD+RW disk za presnimavanje videozapisa (osim kod presnimavanja videozapisa s kamkordera spojenog putem USB priključnice), nije potrebno finaliziranje; neće se pojaviti upit o finaliziranju kod vađenja diska i nije potrebno izvesti finaliziranje iz izbornika Setup.





Na DVD+RW disk možete uvijek dodati videozapise pomoću DVDirecta, i taj disk se uvijek može reproducirati na DVD uređaju ili DVD pogonu računala.

Pregled video DVD-a i foto DVD-a

Možete reproducirati i provjeriti video DVD i foto DVD presnimljen pomoću DVDirecta na zaslonu na gornjoj strani uređaja.

Napomene

- Kod pregledavanja diska na DVDirectu ne može se čuti zvuk.
- Ne možete slati videosignal na vanjski uređaj, poput TV-a.
- Ne možete reproducirati AVCHD disk.
- Ne možete reproducirati diskove snimljene na drugom tipu uređaja ili disk snimljen s komercijalnog DVD-a.







- 1 Pritisnite tipku  (napajanje) za uključenje DVDirecta.
- 2 Pritisnite tipku RETURN za prikaz izbornika. Pritisnite  ili  za odabir "DVD Preview", i zatim pritisnite tipku  (odabir).



- 3 Umetnite DVD kreiran DVDirectom.

Kad uređaj očita disk, prikaže njegov sadržaj na zaslonu.

Kad je uloženi finalizirani video DVD:

Videonaslovi presnimljeni na disk prikazu se na zaslonu. Pritisnite     za odabir naslova koji želite vidjeti, i pritisnite tipku  (odabir). Započinje reprodukcija odabranog naslova. Za zaustavljanje reprodukcije, pritisnite tipku  (stop).

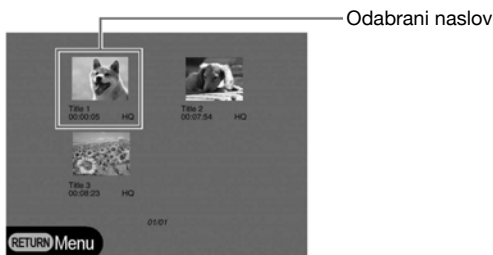

Kad je uložen nefinalizirani video DVD:

Automatski započinje reprodukcija prvog naslova na disku.



Broj tekućeg naslova/ukupni broj naslova

Pritisnite ◀ ili ▶ za odabir naslova koji želite pogledati. Za zaustavljanje reprodukcije, pritisnite tipku ⏏ (stop).

Kad je uložen Photo backup DVD ili foto DVD koji nije finaliziran:

Možete odabrati fotografiju na DVD-u ručno i prikazati je.



Datum snimanja tekuće fotografije

Tekuća fotografija/Broj snimljenih fotografija

Pritisnite ↑ ili ↓ za odabir fotografije koju želite pogledati. Za prekid prikaza, pritisnite tipku ⏏ (stop).

Kad je uložen Slideshow DVD:

Prikaže se sljedeći izbornik.

Pritisnite **↑** ili **↓** za odabir "Photo Slideshow" ili "Original Photos".



Ako odaberete "Photo Slideshow", fotografije na DVD se automatski izmjenjuju. Kad odaberite naslov iz DVD izbornika za reprodukciju kao na video DVD-u, reproduciraju se fotografije unutar naslova.

Ako odaberete "Original Photos", možete pregledati fotografije na DVD-u ručno. Možete ih pregledavati kao na Photo backup DVD-u.

Savjeti

- Ako umetnete finaliziran DVD odmah nakon uključanja DVDDirecta, aktivira se Navigacijski prikaz te se na zaslonu automatski prikazuje videozapis ili fotografija snimljena na disk.
- Za detalje o naslovima, pogledajte "O kreiranim video DVD diskovima i AVCHD diskovima" (str. 30) ili "O kreiranim foto DVD diskovima" (str. 58).

Uporaba izbornika Setup

Razna podešenja za kreiranje diskova možete promijeniti u izborniku Setup. U tablicama koje slijede u nastavku, podcrtana opcija označava standardno podešenje.

1 Pritisnite tipku  (napajanje) za uključenje DVDirecta.

2 Pritisnite tipku RETURN.



Prikaže se izbornik "Menu".



3 Pritisnite  za odabir "Setup", i pritisnite tipku  (odabir).

Prikaže se izbornik Setup.



Pomaknite kursor pritiskom tipke  ili  za odabir stavki ili opcija koje želite promijeniti, zatim pritisnite tipku  (odabir) za promjenu ili potvrdu podešenja.

Rec Quality

DV CAM

Video Device

Odaberite kvalitetu snimanja koja će se koristiti za kreiranje video DVD-a.

Kvaliteta snimanja	Kvaliteta slike	Vrijeme snimanja (približno)	
		Jednoslojni disk	Dvoslojni disk
HQ	Visoka	1 sat	2 sata
HSP	↑	1,5 sata	3 sata
SP	Standardna	2 sata	4 sata
LP	↑	3 sata	6 sati
SLP	Niska	6 sati	12 sati

Auto Stop Timer

Video Device

Podesite vrijeme nakon kojeg će se snimanje automatski zaustaviti pri kreiranju video DVD-a.

Podešenje	Značenje
OFF	
30min – 8h	Snimanje se automatski zaustavlja po isteku podešenog vremena od početka snimanja. Raspoloživa podešenja: 30 min, 60 min, 90 min, 2h, 3h, 4h, 6h, 8h.

Napomena

"Auto Stop Timer" podešenje se poništi kad završi snimanje, ako se pritisne tipka  (stop) tijekom snimanja ili isključite uređaj.

Auto Chapter

DV CAM

Video Device

Podesite vremenski interval za automatsko kreiranje poglavlja na video DVD-u.

Podešenje	Značenje
OFF	Kreiranje poglavlja je isključeno.
5min	Poglavlja se kreiraju u intervalima od oko 5-minuta.
10min	Poglavlja se kreiraju u intervalima od oko 10-minuta.
15min	Poglavlja se kreiraju u intervalima od oko 15-minuta.

DVD Menu

HDD CAM MS CAM DVD CAM DV CAM Video Device

SD Video Photo

Odaberite pozadinsku sliku za DVD izbornik kod kreiranja video DVD-a ili Slideshow DVD-a.

Podešenje	Značenje
A, B, C, D	Primjenjuje odabranu sliku na DVD izbornik.
JPEG	Podešava vašu omiljenu fotografiju (JPEG datoteka) za izbornik video DVD-a ili Slideshow DVD-a.

Uporaba JPEG datoteke u DVD izborniku

Kad je odabran "JPEG", možete podesiti vašu omiljenu fotografiju (JPEG datoteka) za DVD izbornik video DVD-a ili Slideshow DVD-a. Najprije pomoću računala pohranite samo jednu fotografiju (JPEG datoteka) za DVD izbornik u glavni direktorij memorijske kartice. Umetnite memorijsku karticu u pripadajući utor za memorijske kartice na DVDirectu prije kreiranja diska.

Napomene

- Pohranite samo jednu JPEG datoteku u glavni direktorij memorijske kartice. Ako se tamo nalazi više fotografija, možda se za DVD izbornik nećete podesiti željena fotografija.
- U DVD izborniku nećete moći koristiti neke JPEG datoteke.

Slideshow Music

HDD CAM MS CAM DVD CAM Memory Card Photo

Odaberite snimanje pozadinske glazbe na foto DVD (Slideshow DVD).

Podešenje	Značenje
ON	Pozadinska glazba će se snimati.
OFF	Pozadinska glazba se neće snimati.
MP3	Snima vašu omiljenu glazbu (MP3 datoteku) za pozadinsku glazbu na Slideshow DVD.

Uporaba MP3 datoteke za pozadinsku glazbu na Slideshow DVD-u

Ako je odabrana opcija "MP3", možete snimiti odabranu glazbu (MP3) kao pozadinsku glazbu Slideshow DVD-a.

Najprije pomoću računala pohranite samo jednu MP3 datoteku u glavni direktorij memorijske kartice. Umetnite memorijsku karticu u pripadajući utor za memorijske kartice na DVDirectu prije kreiranja diska.

Napomene

- Pohranite samo jednu MP4 datoteku u glavni direktorij memorijske kartice. Ako se tamo nalazi više glazbenih datoteka, možda se za pozadinsku glazbu nećete podesiti željena datoteka.
- Kod davanja kreiranog Slideshow DVD-a drugima, vodite računa o tome da pozadinska glazba nema zaštićena autorska prava.

Slideshow Creation

HDD CAM

MS CAM

DVD CAM

Memory Card



Photo

Odaberite hoće li se prikazati poruka sa zahtjevom za izradom slideshowa kad pritisnete tipku  (uložnica) nakon snimanja za foto DVD.

Podešenje	Značenje
OFF	Kad pritisnete tipku  (uložnica) nakon snimanja na disk, uvijek će se na zaslonu prikazivati poruka s upitom želite li kreirati slideshow.
ON	Kad se fotografije snime na disk, kreira se slideshow i disk se automatski finalizira kako bi se omogućila reprodukcija na DVD uređaju.

Finalize disc

Ako izvadite disk bez finaliziranja, možete ga finalizirati kasnije. Za detalje o finaliziranju diskova, pogledajte "Što je to 'finaliziranje diska'?" (str. 66).

- 1 Umetnite disk koji želite finalizirati, pritisnite  za odabir "Finalize disc", i pritisnite tipku  (odabir).

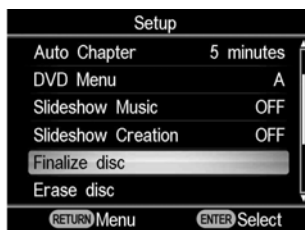

Prikaže se sljedeća poruka.



- 2 Pritisnite **↑** ili **↓** za odabir "Yes", i pritisnite tipku **□** (odabir).
Prikaže se sljedeća poruka.



- 3 Pritisnite **↑** ili **↓** za odabir "OK", i pritisnite tipku **□** (odabir).
- 4 DVDirect započinje finaliziranje.

Za video DVD diskove

Prikaže se sljedeća poruka.

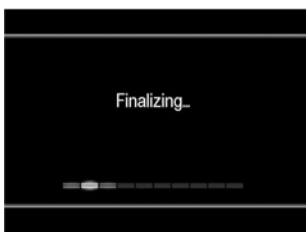

Za foto DVD diskove

Prikaže se sljedeća poruka.



Kako biste disk dovršili kao Photo backup DVD, odaberite "No".
Kako biste disk dovršili kao Slideshow DVD, odaberite "Yes".

Napomene

- Uređaju treba nekoliko minuta za finaliziranje video DVD-a ili Photo backup DVD-a.
- Vrijeme potrebno za dovršetak Slideshow DVD-a ovisi o broju i veličini fotografija.

Nakon dovršetka finaliziranja možete izvaditi disk.

Erase disc

Izbrišite videozapise ili fotografije snimljene na DVD+RW ili DVD-RW disk. Izbrisani disk se može ponovno koristiti kao prazni disk.

Napomena

Imajte na umu da se ovim postupkom brišu svi podaci.

- 1 Umetnite disk koji želite izbrisati, pritisnite ↓ za odabir "Erase disc", i pritisnite tipku (odabir).



Prikaže se sljedeća poruka.



- 2 Pritisnite ↑ ili ↓ za odabir "OK", i pritisnite tipku (odabir).
Prikaže se sljedeća poruka.

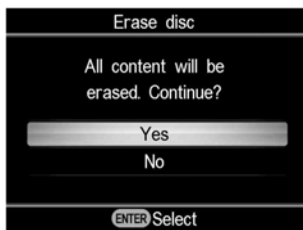

- 3 Pritisnite ↑ ili ↓ za odabir "Yes", i pritisnite tipku (odabir).
DVDirect započinje brisanje.
Nakon dovršetka brisanja možete izvaditi disk.

System Info

Možete provjeriti verziju sistemskog softvera DVDirecta. Pritisnite **↓** za odabir "System Info", i pritisnite tipku (odabir) za prikaz verzije softvera na zaslonu.

Savjet

Sistemski softver je ugrađeni softver koji omogućuje rad DVDirecta.

Demo

Odaberite hoće li prikaz mogućnosti biti uključen ili isključen.

Podešenje	Značenje
ON	Prikaz mogućnosti je uključen. Kad DVDirect nije u uporabi kroz podešeno vrijeme, automatski se pojavi demo-prikaz na zaslonu.
OFF	Demo-prikaz je isključen.

Color System

Prikazuje sustav boja koji se koristi za kreiranje diskova pomoću DVDirecta.

Podešenje	Značenje
NTSC	Snima diskove u NTSC sustavu boje.
PAL	Snima diskove u PAL sustavu boje.

Napomene

- Nemojte mijenjati podešenje sustava boje. Sustav boje je podešen standardno ili to podešenje ne možete mijenjati, ovisno o zemlji ili regiji uporabe.
- Ako se sustav boje DVDirecta razlikuje od sustava boje spojenog kamkordera, ne možete snimati na disk.
- Ako se sustav boje DVDirecta u kojem ste snimili disk razlikuje od sustava boje DVD uređaja za reprodukciju kreiranog diska, taj disk ne možete reproducirati.







Language

Odaberite jezik za prikaz informacija i izbornika na zaslonu.

O diskovima

Kompatibilni diskovi za snimanje

DVDirect može koristiti sljedeće diskove za snimanje. Međutim, ne podržava sve funkcije diskova.

Vrsta diska	Logo	Video DVD	Foto DVD i AVCHD disk
DVD+R		✓	✓
DVD+R DL (Dvoslojni)		✓*	
DVD+RW		✓	✓
DVD+RW High speed		✓	✓
DVD-R		✓	✓
DVD-R DL (Dvoslojni)			
DVD-RW		✓	✓

* Koristite samo kod spajanja putem DV IN, VIDEO IN ili S-VIDEO IN priključnice.

Napomena

Ne možete koristiti DVD-R DL, CD-R, CD-RW i 8-cm DVD.

Napomene o uporabi diskova

- Kvaliteta komercijalnih diskova za snimanje može biti različita. Snimanje možda neće biti moguće na nestandardne diskove.
- Neki snimljeni diskovi ne mogu se reproducirati na uređaju za reprodukciju zbog nedostatne kvalitete i fizičkog stanja diska, odnosno zbog razlike u tehnologiji i softveru za snimanje. Nije moguća reprodukcija diska koji nije ispravno finaliziran. Dodatne informacije možete pronaći u uputama za uporabu uređaja za reprodukciju.

O memorijskim karticama

O "Memory Stick" kartici

Vrste "Memory Stick" kartica koje se mogu koristiti s DVDirectom navedene su u sljedećoj tablici. Međutim, nije zajamčeno pravilno funkcioniranje za sve "Memory Stick" proizvode.

"Memory Stick" kartica	Čitanje
Memory Stick	○
Memory Stick (s podrškom za MagicGate/High-speed prijenos podataka)	○* ¹
Memory Stick Duo	○
Memory Stick Duo (s podrškom za MagicGate/High-speed prijenos podataka)	○* ¹
MagicGate Memory Stick	○* ¹
MagicGate Memory Stick Duo	○* ¹
Memory Stick] PRO	○* ¹
Memory Stick PRO Duo	○* ¹ * ²

*¹Očitavanje podataka koji zahtijevaju MagicGate funkcije ne može se izvoditi DVDirectom.

*²Podržana je uporaba Sony "Memory Stick PRO Duo" kartice do 8GB.

Napomene o uporabi "Memory Stick" kartice

- Ako pomaknete preklopku za zaštitu od brisanja na LOCK šiljatim predmetom, ne možete snimati, editirati ili brisati slike.

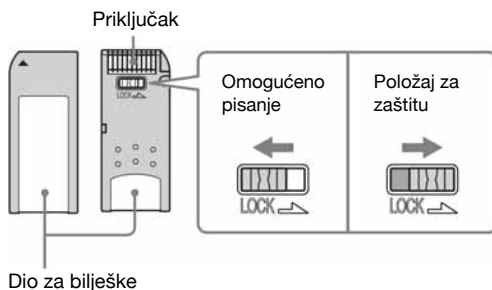

- Umetnite "Memory Stick" u pripadajući utor za memorijske kartice, i umetnite "Memory Stick Duo" u Memory Stick Duo utor. Uložite li "Memory Stick Duo" s adapterom u utor za memorijske kartice, DVDirect možda neće raditi pravilno.
- Ovaj uređaj ne podržava sve postupke memorijskih kartica s adapterima drugih kartica.
- Pomaknite preklopku zaštite tankim predmetom.
- Formatirajte "Memory Stick" u kamkorderu ili digitalnom fotoaparatu. "Memory Stick" formatiran računalom možda neće raditi pravilno.
- Položaj i oblik zaštitne preklapke mogu se razlikovati ovisno o "Memory Stick" kartici koju koristite.
- Nemojte vaditi "Memory Stick" dok pristupa podacima.
- Podaci se mogu izbrisati u sljedećim slučajevima:
 - ako izvadite "Memory Stick" ili isključite DVDirect tijekom očitavanja kartice
 - ako koristite "Memory Stick" na mjestima izloženim statičkom električnosti ili elektromagnetskom zračenju.

O CompactFlash/SD/xD-Picture Card memorijskim karticama

DVDirect je kompatibilan sa sljedećim memorijskim karticama. Međutim, ne podržava sve funkcije memorijskih kartica.

- SD memorijska kartica*¹
- SDHC memorijskih kartica*²
- xD-Picture Card
- CompactFlash (tip 1/tip 11) i CF+Card (tip 1/tip 11)-kompatibilan CompactFlash*³

*¹ Ovaj uređaj podržava SD memorijske kartice kapaciteta do 2GB.

*² Ovaj uređaj podržava SDHC memorijske kartice kapaciteta do 4GB.

*³ Koristite CompactFlash koji koristi napon od 3,3V ili 3,3V/5V. Ne možete koristiti karticu s naponom od 5V ili 3V. Nemojte umetati druge vrste CompactFlash kartica u pripadajući utor DVDirecta. U protivnom se DVDirect može oštetiti.

Napomene o uporabi memorijskih kartica

- Nemojte koristiti komercijalni kartični adapter koji ne podržava potrebne postupke.
- Nemojte koristiti metalni kartični adapter, jer bi mogao uzrokovati kvar.
- Uređaj ne može očitati podatke sa zaštićenim autorskim pravima.

Mjere opreza

Uvjjeti rukovanja i spremanja

Nemojte koristiti ili čuvati DVDirect na vrućim ili vlažnim mjestima, ili na mjestima gdje mogu biti izloženi snažnim vibracijama ili izravnom sunčevom svjetlu.

Transport

- Spremite DVDirect u izvorno pakiranje kad ga prenosite.
- Prije prenošenja DVDirecta, izvadite disk iz njega.

Kondenzacija vlage

Nemojte izlagati DVDirect iznenadnim promjenama temperature. Nemojte koristiti DVDirect odmah nakon premještanja s hladnog na toplo mjesto ili naglog povećanja temperature u prostoriji, jer se unutar DVDirecta može kondenzirati vlaga. Ako se pri uporabi DVDirecta naglo promijeni temperatura, ostavite ga uključena, no nemojte ga koristiti barem jedan sat.

Rukovanje diskovima

- Kako biste održali diskove čistima, prihvatite ih za rub. Nemojte dodirivati površinu.



- Nemojte lijepiti naljepnice na disk.



- Nemojte spremati diskove na prašna ili vlažna mjesta, pod izravno sunčevo svjetlo ili pored uređaja koji oslobađaju toplinu.

- Radi zaštite važnih podataka, uvijek čuvajte diskove u njihovim kutijama.
- Nemojte brisati diskove za snimanje sredstvom za čišćenje diskova prije snimanja podataka. Umjesto toga, za uklanjanje prašine koristite puhaljku za optiku.
- Podaci se možda neće snimiti pravilno ako postoje ogrebotine ili prašina na praznoj površini diska za snimanje. Rukujte diskovima vrlo pažljivo.

Rukovanje memorijskim karticama

- Memorijske kartice nemojte bacati, savijati ili izlagati udarcima.
- Nemojte rastavljati ili preinačivati memorijske kartice.
- Nemojte dirati priključke memorijske kartice prstima ili metalnim predmetom.
- Pazite da ne namočite memorijsku karticu i nemojte je koristiti na jako vlažnim mjestima.
- Memorijske kartice nemojte koristiti ili ih spremati na mjesta izložena:
 - jako visokim temperaturama, poput unutrašnjosti vozila, na otvorenom mjestu izloženom izravnom suncu ili pored radijatora.
 - izravnom suncu
 - visokoj vlazi
 - korozivnim tvarima
 - velikoj količini prašine
 - statičkom elektricitetu ili elektromagnetskom zračenju
 - magnetskim poljima
- Kod spremanja ili prenošenja memorijske kartice, držite je u izvornoj kutiji kako biste osigurali zaštitu važnih podataka.
- Nemojte vaditi memorijsku karticu iz utora ili isključivati DVDirect tijekom pristupanja podacima, jer se u protivnom podaci mogu oštetiti.

Tehnički podaci

SNIMANJE VIDEOZAPISA

Diskovi koje je moguće kreirati

- Video DVD
(Može se reproducirati na DVD uređajima/rekorderima ili računalima s DVD pogonom)
 - AVCHD disk*
(Može se reproducirati na Blu-ray Disc uređajima/rekorderima/Playstation3[®] konzolama ili uređajima koji podržavaju AVCHD format reprodukcije)
- * Potreban je Sony High Definition Handycam[®] (HDD/Memory Stick).

Podržani ulazni uređaji

- Videouređaji s video/audio izlazima
- Sony Handycam[®] (DV/D8) ili DV digitalna videokamera
- Sony Handycam[®] (HDD/DVD/Memory Stick)

SNIMANJE FOTOGRAFIJA

Diskovi koje je moguće kreirati

- Photo Slideshow DVD
(Može se reproducirati na DVD uređajima/rekorderima ili računalima s DVD pogonom)
- Photo Backup DVD
(Može se reproducirati na računalima s DVD pogonom ili DVD uređajima/rekorderima koji podržavaju reprodukciju JPEG slikovnih datoteka)

Podržani ulazni uređaji

- MemoryStick Duo, MemoryStick PRO Duo, MemoryStick, MemoryStick PRO, SD Memory Card, SDHC Memory Card, xD-Picture Card, CompactFlash
- Sony Handycam[®] (HDD/DVD/Memory Stick)

Podržani format fotografija

JPEG, DCF2.0 standard

PRIKAZ FOTOGRAFIJA/ VIDEOZAPISA

Prikaz* na ugrađenom LCD zaslonu

* Samo Video DVD i Foto DVD kreiran s VRD-MC5

DISKOVI ZA SNIMANJE

DVD+R, DVD+RW, DVD-R,
DVD-RW, *DVD+R DL

* snimanje videozapisa putem S-VIDEO /
VIDEO / DV IN priključnica
12cm disk

Priključnice

DV IN¹⁾

4-pin i.LINK (IEEE1394), S100,
DVC-SD ulaz

VIDEO ulaz

1 Vp-p/75 ohma

S VIDEO ulaz

Y: 1 Vp-p/75 ohma

C: 0,286 Vp-p/75 ohma

AUDIO ulaz

2 Vrms, Impedancija veća od 47
kiloohma

Utor za memorijske kartice

Memory Stick Duo, Memory Stick²⁾,
SD Memory Card²⁾, xD-Picture Card²⁾,
CompactFlash

USB priključnica

Tip A³⁾

¹⁾ Samo za DV ulaz s DV digitalne videokamere. Ne možete snimiti videozapis s MICROMV ili HDV kamkordera (HDV format) i drugih digitalnih videouređaja koji imaju i.LINK priključnicu.

²⁾ Utor za memorijske kartice

³⁾ Samo za spajane Sony Handycama[®] (HDD/DVD/Memory Stick).

General

Napajanje

DC 12 V (putem DC IN priključnice)

Potrošnja

Maks. 2,5 A

AC adapter*

Tip: AC-NB12A

Ulaz: 100 V - 240 V

Izlaz: DC 12 V/2,5 A

* Koristite mrežni kabel predviđen za vašu regiju ili zemlju.

Veličina

Približno 193 × 65 × 222,5 mm

(Š×V×D)

Masa

Približno 1,5 kg

Radna temperatura

5 °C – 35 °C

Dizajn i tehnički podaci podložni su promjeni bez prethodnog upozorenja.

Proizvođač ne preuzima odgovornost za eventualne tiskarske pogreške.

Prikazi izbornika otisnuti u ovom priručniku možda neće biti jednaki onima na uređaju.

P/N 7819901869

Sony Corporation

<http://www.sony.net/>