

Blu-ray Disc-/DVD- kotiteatterijärjes- telmä

Käyttöohje

VAROITUS

Älä sijoita laitetta suljettuun tilaan, kuten umpinaiseen kirjahyllyyn tai kaappiin.

Älä peitä laitteen tuuletusaukkoja esimerkiksi sanomalehdellä, liinalla tai verhoilla, sillä siitä voi seurata tulipalo. Älä myöskään aseta avotulta, esimerkiksi palavaa kynttilää, laitteen päälle.

Suojaa laite tippuvalta ja roiskuvalta vedeltä äläkä sijoita laitteen päälle maljakkoa tai muita nestettä sisältäviä esineitä, jotta tulipalon tai sähköiskun vaara voidaan välttää.

Älä altista paristoja tai laitetta, jossa on paristo, kuumuudelle, kuten auringonpaisteelle, tulelle tai muulle vastaavalle.

Loukkaantumisvaaran takia laite on kiinnitettävä tukevasti seinään tai lattiaan asennusohjeiden mukaisesti. Vain sisäkäyttöön.

VAROITUS

Optisten laitteiden käyttäminen tämän tuotteen kanssa voi vahingoittaa silmiä. Tässä Blu-ray Disc / DVD Home Theatre System -järjestelmässä käytettävä lasersäde vahingoittaa silmiä, joten älä yritä avata koteloa.

Laitteen saa huoltaa vain ammattitaitoinen huoltoliike.

CAUTION CLASS 3R VISIBLE AND INVISIBLE LASER RADIATION WHEN OPEN. AVOID DIRECT EYE EXPOSURE.
VORSICHT KLASSE 3R SICHTBARE UND UNSICHTBARE LASERSTRAHLUNG WENN GEÖFFNET. UNMITTELBAREN AUGENKONTAKT VERMEIDEN.
ADVARSSEL SYNLIG OG USYNLIG LASERSTRÅLING AF KLASSE 3R VED ÅBNING. UNDGÅ AT SE DIREKTE PÅ STRÅLEN.
ADVARSSEL SYNLIG OG USYNLIG LASERSTRÅLING KLASSE 3R NÅR DEKSEL ÅPNES. UNNGÅ DIREKTE EKSPONERING AV ØYNE.
VARNING KLASS 3R SYNLIG OG OSYNLIG LASERSTRÅLNING NÅR DENNA DEL ÄR ÖPPNAD. UNDVIK ATT DIREKT EXPONERA ÖGONEN FÖR STRÅLNINGEN.
VARO! AVAITTUNA LUOKAN 3R NÄKYVÄÄ JA NÄKYMÄTÖNTÄ LASERSÄTEILYÄ. VÄLTÄ KATSEEN SUORAAN ALTISTAMISTA.
警告 打开时有可见和不可见激光辐射。避免眼睛受到直射的限制。
注意 打开时有可见和不可见激光辐射。避免眼睛直接暴露。

Tämä tuote on LUOKAN 3R LASERLAITE. Laserin suojakotelon avaaminen voi altistaa näkyvälle ja näkymättömälle lasersäteilylle. Varo, ettei säteily osu suoraan silmiin.

Tämä merkintä sijaitsee laitteen sisällä olevan laserin suojakotelossa.

CLASS 1 LASER PRODUCT
LUOKAN 1 LASERLAITE
KLASS 1 LASERAPPARAT
1类激光产品

Tämä tuote on LUOKAN 1 LASERLAITE. Tämä merkintä on laitteen takapuolella.

Euroopassa asuvat asiakkaat



Käytöstä poistettujen sähkö- ja elektroniikkalaitteiden hävittäminen

(koskee Euroopan yhteisön ja muiden Euroopan maiden jätehuoltoa)

Tämä laitteeseen tai sen pakkaukseen merkitty symboli tarkoittaa, että laitetta ei saa käsitellä kotitalousjätteenä. Sen sijaan laite on toimitettava sähkö- ja elektroniikkalaitteiden kierrätyksestä huolehtivaan keräys- ja kierrätyspisteeseen. Varmistamalla, että tämä laite hävitetään asianmukaisesti, voit auttaa estämään mahdollisia ympäristö- ja terveyshaittoja, joita muuten voi aiheutua laitteen epäasianmukaisesta käsittelystä. Materiaalien kierrätys säästää luonnonvaroja. Lisätietoja laitteen käsittelystä, talteenotosta ja kierrätyksestä on saatavilla paikallisilta ympäristöviranomaisilta, jätehuoltokeskuksesta tai liikkeestä, josta laite on ostettu.



Käytöstä poistettujen paristojen hävitys (koskee Euroopan unionia sekä muita Euroopan

maita, joissa on erillisiä keräysjärjestelmiä)

Tämä symboli paristossa tai sen pakkauksessa tarkoittaa, ettei paristoa lasketa normaalkiksi kotitalousjätteeksi.

Tietyissä paristoissa tätä symbolia voidaan käyttää yhdessä kemikaalia ilmaisevan symbolin kanssa. Paristoon on lisätty kemikaaleja elohopea (Hg) ja lyijyä (Pb) ilmaisevat symbolit, jos paristo sisältää enemmän kuin 0,0005 % elohopeaa tai enemmän kuin 0,004 % lyijyä.

Varmistamalla, että paristo poistetaan käytöstä asiaan kuuluvalla tavalla, estetään mahdollisia negatiivisia vaikutuksia luonnolle ja ihmisten terveydelle, joita paristojen väärä hävittäminen saattaa aiheuttaa. Materiaalien kierrätys auttaa säästämään luonnonvaroja. Mikäli tuotteen turvallisuus, suorituskyky tai tietojen säilyminen vaatii, että paristo on kiinteästi kytketty laitteeseen, tulee pariston vaihto suorittaa valtuutetun huollon toimesta.

Jotta varmistetaan, että käytöstä poistettu tuote käsitellään asianmukaisesti, tulee tuote vieä käytöstä poistettujen sähkö- ja elektroniikkalaitteiden vastaanottopisteeseen.

Muiden paristojen osalta tarkista käyttöohjeesta miten paristo irrotetaan tuotteesta turvallisesti. Toimita käytöstä poistettu paristo paristojen vastaanottopisteeseen. Lisätietoja tuotteiden ja paristojen kierrätyksestä saa paikallisilta viranomaisilta, jäteyhtiöistä tai liikkeestä, josta tuote on ostettu.

Huomautus asiakkaille: seuraavat tiedot koskevat ainoastaan laitteita, joita myydään EU:n direktiivejä noudattavissa maissa.

Tämän tuotteen valmistaja on Sony Corporation, 1-7-1 Konan Minato-ku Tokyo, 108-0075 Japani. Sähkömagneettista yhteensopivuutta ja tuoteturvallisuutta koskevissa asioissa valtuutettu edustaja on Sony Deutschland GmbH, Hedelfinger Strasse 61, 70327 Stuttgart, Saksa. Huoltoa ja takuuta koskevissa asioissa pyydämme ottamaan yhteyttä erillisissä huolto- ja takuuaasiakirjoissa mainittuihin osoitteisiin.

Nimilaatta on laitteen pohjassa.

Varotoimet

Virtalähteet

- Laite on kytketty sähköverkkoon aina, kun virtajohto on liitettynä pistorasiaan, vaikka virta olisi katkaistu laitteen virtakytkimellä.
- Koska laite irrotetaan virtalähteestä irrottamalla virtajohto pistorasiasta, kytkä laite pistorasiaan, johon on esteetön pääsy. Jos laite toimii epänormaalisti, irrota pistoke pistorasiasta välittömästi.

3D-videokuvan katselemiseen liittyviä seikkoja

Jotkut henkilöt voivat saada fyysisiä oireita (silmien rasittumista, väsymystä tai pahoinvointia) 3D-videokuvan katselusta. Sony suosittelee, että kaikki katselijat pitävät säännöllisin välein taukoja katsellessaan 3D-videokuvaa. Taukojen pituuden ja taajuuden tarve vaihtelee henkilöittäin. Toimi itsellesi parhaalla tavalla. Jos koet epämiellyttäviä oireita, lopeta 3D-videokuvan katselu, kunnes oireet häviävät. Ota tarvittaessa yhteys lääkäriin. Tutustu myös (i) muiden tämän laitteen kanssa

käytettävien laitteiden käyttöohjeisiin ja/tai varoituksiin tai tuotteen mukana toimitetun Blu-ray Disc -levyn sisältöön sekä (ii) Internet-sivustoomme (<http://esupport.sony.com/>), jossa on uusimmat tiedot aiheesta. Pienten (erityisesti alle kuusivuotiaiden) lasten näköaisti on vielä kehitysvaiheessa. Kysy lisätietoja lääkäriltä (lastenlääkäriltä tai silmälääkäriltä), ennen kuin annat lasten katsoa 3D-videokuvaa. Aikuisten tulee tarkkailla lapsiaan ja varmistaa, että he noudattavat edellä mainittuja suosituksia.

Kopiosuojaus

Blu-ray Disc™- ja DVD-levyissä käytetään kehittyneitä suojausjärjestelmiä. Nämä järjestelmät, joita kutsutaan AACs (Advanced Access Content System) - ja CSS (Content Scramble System) -järjestelmiksi, saattavat sisältää toistoon, analogiseen signaaliin ja muihin vastaaviin toimintoihin liittyviä rajoituksia. Tämän tuotteen toiminta ja tuotteeseen asetetut rajoitukset saattavat vaihdella ostopäivämäärän mukaan, sillä AACs:n hallintoelin saattaa ostopäivämäärän jälkeen ottaa käyttöön uusia tai muuttaa olemassa olevia rajoitussääntöjä.

Tekijänoikeudet ja tavaramerkit

- Tässä laitteessa on Dolby* Digital, mukautuva tiläänidekooderimatriisi Dolby Pro Logic (II) sekä DTS** Digital Surround System.
 - * Valmistettu Dolby Laboratories -yhtiön lisenssillä. Dolby, Pro Logic ja kaksois-D-symboli ovat Dolby Laboratories -yhtiön tavaramerkkejä.

** Valmistettu lisenssillä Yhdysvalloissa myönnettyjen patenttien (numerot 5,451,942; 5,956,674; 5,974,380; 5,978,762; 6,226,616; 6,487,535; 7,212,872; 7,333,929; 7,392,195; 7,272,567) ja muiden Yhdysvalloissa sekä muualla maailmassa myönnettyjen ja haettavana olevien patenttien nojalla. DTS, DTS-HD ja DTS-symboli ovat rekisteröityjä tavaramerkkejä. DTS-HD Master Audio ja DTS-logot ovat DTS, Inc.:n tavaramerkkejä. Tuote sisältää ohjelmiston. © DTS, Inc. Kaikki oikeudet pidätetään.

- Tässä laitteessa käytetään High-Definition Multimedia Interface (HDMI™) -teknikkää. HDMI, HDMI-logo ja High-Definition Multimedia Interface ovat HDMI Licensing LLC -yhtiön tavaramerkkejä tai rekisteröityjä tavaramerkkejä Yhdysvalloissa ja muissa maissa.
- Java on Oraclen ja/tai sen osakkuusyhtiöiden tavaramerkki.
- BD-LIVE ja BONUSVIEW ovat Blu-ray Disc Associationin tavaramerkkejä.
- Blu-ray Disc on tavaramerkki.
- Blu-ray Disc-, DVD+RW-, DVD-RW-, DVD+R-, DVD-R-, DVD VIDEO- ja CD-logot ovat tavaramerkkejä.
- Blu-ray 3D ja Blu-ray 3D-logo ovat Blu-ray Disc Associationin tavaramerkkejä.
- BRAVIA on Sony Corporationin tavaramerkki.
- AVCHD ja AVCHD-logo ovat Panasonic Corporationin ja Sony Corporationin tavaramerkkejä.
- XMB, ja xross media bar ovat Sony Corporationin ja Sony Computer Entertainment Inc.:n tavaramerkkejä.
- PLAYSTATION on Sony Computer Entertainment Inc.:n tavaramerkki.

- Musiikin ja videoiden tunnistustekniikan ja liittyvät tiedot tarjoaa Gracenote®. Gracenote on musiikin tunnistustekniikan ja liittyvän sisällön toimituksen alan standardi. Lisätietoja on osoitteessa www.gracenote.com. CD-, DVD-, Blu-ray Disc- sekä musiikki- ja videotiedot toimittaa Gracenote, Inc., copyright © 2000–tämä päivä Gracenote. Gracenote Ohjelmisto, copyright © 2000–tämä päivä Gracenote. Tätä tuotetta ja palvelua koskee yksi tai useampi patentti, jonka omistaa Gracenote. Katso Gracenote-sivustosta alustava luettelo soveltuvista Gracenote-patenteista. Gracenote, CDDB, MusicID, MediaVOCS, Gracenote-logo ja -logotyyppi sekä Powered by Gracenote -logo ovat Gracenoten rekisteröityjä tavaramerkkejä tai tavaramerkkejä Yhdysvalloissa ja/ tai muissa maissa.



- Wi-Fi CERTIFIED™-logo on Wi-Fi Alliancen sertifiointimerkki.
- Wi-Fi Protected Setup™-merkki on Wi-Fi Alliancen merkki.
- Wi-Fi CERTIFIED™ ja Wi-Fi Protected Setup™ ovat Wi-Fi Alliancen tavaramerkkejä.
- PhotoTV HD ja PhotoTV HD-logo ovat Sony Corporationin tavaramerkkejä.
- MPEG Layer-3 -äänikoodaustekniikkaa ja -patentteja käytetään Fraunhofer IIS:n ja Thomsonin luvalla.
- iPhone, iPod, iPod classic, iPod nano ja iPod touch ovat Apple Inc:n Yhdysvalloissa ja muissa maissa rekisteröimiä tavaramerkkejä.



- Made for iPod- ja Made for iPhone -merkinnät tarkoittavat, että elektroninen lisälaitte on suunniteltu käytettäväksi erityisesti iPod- tai iPhone-laitteen kanssa ja lisälaitteen kehittäjä takaa, että laite on Applen suorituskykyä koskevien standardien mukainen. Apple ei vastaa tämän laitteen toiminnasta tai siitä, että laite on turvallisuusmääräysten ja muiden lakisäätöjen standardien mukainen. Huomaa, että tällaisen lisälaitteen käyttö iPod- tai iPhone-laitteen kanssa voi vaikuttaa langattomaan suorituskykyyn.
- Windows Media on Microsoft Corporationin rekisteröity tavaramerkki tai tavaramerkki Yhdysvalloissa ja/ tai muissa maissa. Tässä tuotteessa on käytetty tekniikkaa, joka on Microsoftin aineetonta omaisuutta koskevien oikeuksien alainen. Kyseisen tekniikan käyttö ja jakelu tämän tuotteen ulkopuolella on kielletty ilman asianmukaista Microsoftin myöntämää lupaa. Sisällön omistajat suojaavat aineetonta omaisuutta koskevia oikeuksiaan, mukaan lukien sisällön tekijänoikeuksia, Microsoft PlayReady™ -sisällönkäyttöteknologialla. Tämä laite käyttää PlayReady-suojattua sisältöä ja/ tai WMDRM-suojattua sisältöä PlayReady-tekniikan avulla. Jos laite ei rajoita sisällön käyttöä toivotulla tavalla, sisällön omistaja voi pyytää Microsoftia peruuttamaan laitteen kyvyn käyttää PlayReady-suojattua sisältöä. Peruuttamisen ei tulisi vaikuttaa suojaamattomaan sisältöön eikä sisältöön, joka on suojattu jollakin muulla tekniikalla. Sisällön omistajat voivat edellyttää, että päivität

PlayReadyn, ennen kuin voit käyttää heidän sisältöään. Jos kieltäydyt päivityksestä, et voi käyttää päivitystä edellyttävää sisältöä.

- DLNA®, DLNA-logo ja DLNA CERTIFIED™ ovat Digital Living Network Alliancen tavaramerkkejä, palvelumerkkejä tai sertifiointimerkkejä.
- Kaikki muut tavaramerkit ovat omistajiensa omaisuutta.
- Muut järjestelmien tai tuotteiden nimet ovat yleensä valmistajiensa tavaramerkkejä tai rekisteröityjä tavaramerkkejä. Merkintöjä™ ja ® ei käytetä tässä asiakirjassa.

Tietoja tästä käyttöohjeesta

- Tässä käyttöohjeessa viitataan kaukosäätimessä oleviin painikkeisiin. Voit käyttää myös laitteen painikkeita, jos niiden nimet ovat samat tai samantapaiset kuin kaukosäätimen painikkeiden nimet.
- Tässä käyttöohjeessa käytetään BD-, DVD-, Super Audio CD- ja CD-levyistä yleisnimitystä levy, ellei tekstissä tai kuvissa ole muuta ilmaistua.
- Tämä käyttöohje on tarkoitettu malleille BDV-E980, BDV-E880 ja BDV-E380. Kuvissa on käytetty mallia BDV-E980. Tekstissä on selvästi mainittu mahdolliset toimintaerot, esimerkiksi "vain BDV-E980".
- Osa kuvista on havainnollistavia piirroksia, jotka saattavat poiketa todellisista tuotteista.
- Televisioruudussa näkyvät kohteet voivat vaihdella alueittain.
- Oletusasetus näkyy alleviivattuna.

Sisälllys

Tietoja tästä käyttöohjeesta	5
Pakkauksen avaaminen	7
Osat ja painikkeet.....	11

Käytön aloittaminen

Vaihe 1: järjestelmän asentaminen	16
Vaihe 2: järjestelmän kytkeminen.....	20
Vaihe 3: verkkoyhteyden muodostaminen.....	27
Vaihe 4: Pika-asetuksen tekeminen	29
Vaihe 5: signaalilähteen valitseminen.....	30
Vaihe 6: surround-äänien toistaminen	31

Toisto

Levyn toistaminen.....	34
Toistaminen USB-laitteesta.....	35
iPod-/iPhone-sisällön toistaminen.....	36
Toistaminen verkosta	38
Käytettävissä olevat asetukset ja toiminnot	40

Äänen säätäminen

Äänitehosteen valitseminen lähteen mukaan	43
Äänimuodon, monikielisten raitojen tai kanavan valitseminen.....	43
Multiplex-lähetysäänien kuunteleminen	44

Viritin

Radion kuunteleminen.....	45
Radio Data System (RDS) -järjestelmän käyttäminen	46

Muut toiminnot

BRAVIA Syncin HDMI-Ohjaus- toiminnon käyttäminen	47
Tarvittavien asetusten automaattinen kalibrointi.....	48
Kaiuttimien asetukset.....	49
Uniajastimen käyttäminen	50
Laitteen painikkeiden poistaminen käytöstä.....	50
Television ohjaaminen vakiovarusteena toimitetulla kaukosäätimellä	51
Etupaneelin näytön kirkkauden muuttaminen.....	51
Virransäästö valmiustilassa	51
Verkkosivujen selaaminen	52
Verkon määrittäminen	53

Asetukset ja säädöt

Asetusnäytön käyttäminen.....	57
[Verkkopäivitys]	57
[Näyttöasetukset]	58
[Ääniasetukset]	59
[BD/DVD-katseluasetukset]	60
[Käytönvalvonta-asetukset]	61
[Musiikkiasetukset]	61
[Järjestelmäasetukset]	61
[Verkkoasetukset].....	62
[Pika-asetus]	63
[Nollaus]	63

Lisätietoja

Varotoimet.....	64
Tietoja levyistä.....	65
Vianmääritys	66
Toistettavat levyt.....	71
Toistettavat tiedostotyypit.....	72
Tuetut äänimuodot.....	73
Tekniset tiedot.....	74
Kielikoodien luettelo	76
Hakemisto.....	77

Pakkauksen avaaminen

BDV-E980

- Etukaiuttimet (2)

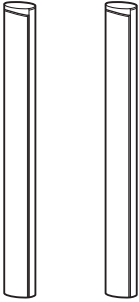

- Surround-kaiuttimet (2)

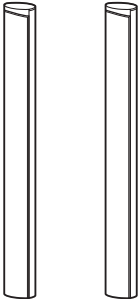

- Keskikaiutin (1)



- Bassokaiutin (1)

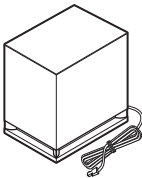

- Kaiutinjohdot (5, punainen/valkoinen/vihreä/harmaa/sininen)



- Kaiuttimien pohjasuojukset (4)



- Alustat (4)

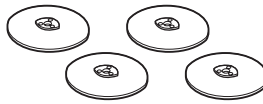

- Etukaiuttimien ja surround-kaiuttimien alaosat (4)

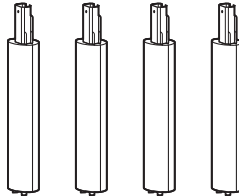

- Ruuvit (hopeiset) (4)

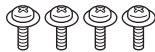

- Ruuvit (mustat) (12)



- FM-lanka-antenni (1)



tai



- Videokaapeli (1)
(vain Venäjän malli)



- Kaukosäädin (1)



- R6 (koko AA) -paristot (2)



- Kalibrointimikrofoni (1)



- High Speed HDMI -kaapeli (1)
(Vain Intian ja Kiinan mallit)

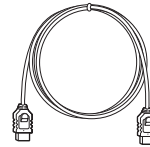

- Käyttöohje
- Pika-asennusopas
- Kaiuttimien asennusohje
- Ohjelmiston käyttöoikeustiedot

BDV-E880

- Etukaiuttimet (2)

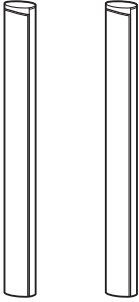

- Surround-kaiuttimet (2)

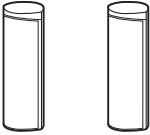

- Keskikaiutin (1)



- Bassokaiutin (1)

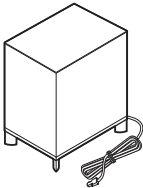

- Kaiutinjohdot (5, punainen/valkoinen/vihreä/harmaa/sininen)



- Kaiuttimien pohjasuojukset (2)
- R6 (koko AA) -paristot (2)



- Alustat (2)



- Etukaiuttimien alaosat (2)

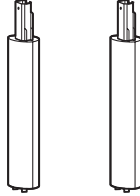

- Ruuvit (hopeiset) (2)



- Ruuvit (mustat) (6)



- FM-lanka-antenni (1)

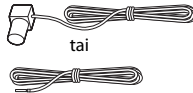

- Videokaapeli (1) (vain Venäjän, Saudi-Arabian, Singaporen ja Taiwanin mallit)



- Kaukosäädin (1)

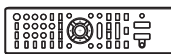

- Kalibroitimikrofoni (1)



- High Speed HDMI -kaapeli (1) (vain Intian, Saudi-Arabian, Singaporen, Kiinan ja Taiwanin mallit)

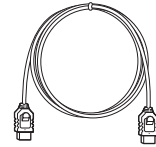

- iPod/iPhone-telakointiasema (TDM-iP30) (1) (vain Singaporen mallit)

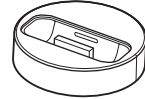

- USB-kaapeli (1) (vain Singaporen mallit)



- Käyttöohje
- Pika-asennusopas
- Kaiuttimen asennusohje
- Ohjelmiston käyttöoikeustiedot

BDV-E380

- Etukaiuttimet (2)

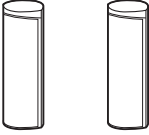

- Surround-kaiuttimet (2)

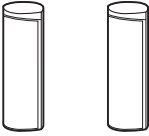

- Keskikaiutin (1)



- Bassokaiutin (1)

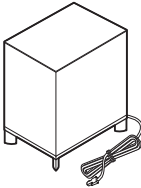

- Kaiutinjohdot (5, punainen/
valkoinen/vihreä/harmaa/
sininen)



- FM-lanka-antenni (1)

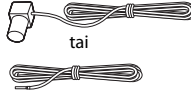

- Videokaapeli (1)



- Kaukosäädin (1)

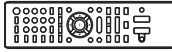

- R6 (koko AA) -paristot (2)



- Kalibrointimikrofoni (1)



- High Speed HDMI -kaapeli (1)
(vain Singaporen, Thaimaan ja
Taiwanin mallit)

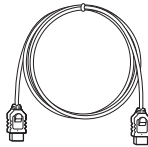

- iPod/iPhone-telakointiasema
(TDM-iP30) (1) (vain
Euroopan, Singaporen ja
Thaimaan mallit)

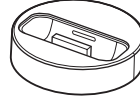

- USB-kaapeli (1) (vain
Euroopan, Singaporen
ja Thaimaan mallit)



- Käyttöohje
- Pika-asennusopas
- Kaiuttimen asennusohje
- Ohjelmiston
käyttöoikeustiedot

Kaukosäätimen valmisteleminen

Aseta kaksi R6 (koko AA) -paristoa (vakiovaruste) paristolokeroon niin, että niiden navat ⊕ ja ⊖ tulevat oikeille puolille lokeron sisällä olevien merkintöjen mukaisesti.

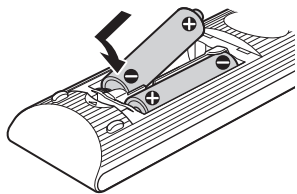

Osat ja painikkeet

Lisätietoja on sulkeissa olevilla sivuilla.

Etupaneeli

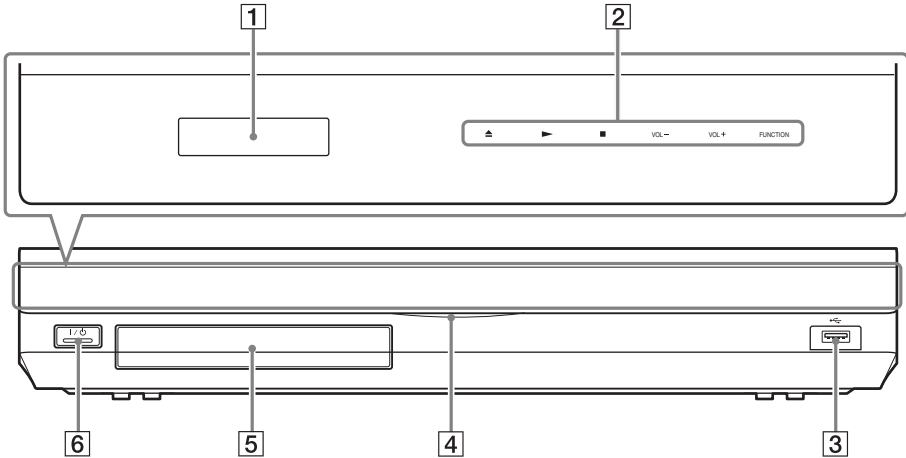

1 Etupaneelin näyttö

2 Kosketuspainikkeet/ilmaisimet

▲ (avaa/sulje) (sivu 34)

Avaa tai sulkee levykelkan.

▶ (toisto)

Aloittaa toiston tai jatkaa toistoa tauon jälkeen (toiston jatkaminen).

Aloittaa diaesityksen, kun laitteeseen asetetaan JPEG-kuvatiedostoja sisältävä levy.

■ (pysäytys)

Pysäyttää toiston ja tallentaa pysäytyskohdan (jatkokohtaan) muistiin. Nimikkeen tai raidan jatkokohta on viimeinen toistettu kohta tai valokuvakansion viimeinen valokuva.

VOL +/-

Säätää järjestelmän äänenvoimakkuutta.

FUNCTION

Valitsee toistettavan kohteen.

3 (USB) -liitäntä (sivu 35)

USB-laitteen kytkemiseen.

4 Virtailmaisin

Palaa, kun järjestelmän virta on kytkettyinä.

5 Levykelkka (sivu 34)

6 I/ (virta/valmiustila)/kaukosäätimen tunnistin

Kytkee laitteeseen virran tai kytkee laitteen valmiustilaan.

Kosketuspainikkeet/ilmaisimet

Nämä painikkeet ovat käytettävissä, kun kosketuspainikkeiden ilmaisimet palavat. Voit ottaa ilmaisimet käyttöön tai poistaa ne käytöstä [Valaistus/näyttö]-asetuksen avulla (sivu 61). Kun [Valaistus/näyttö]-asetuksena on [Yksinkertainen/Pois], ilmaisimet on poistettu käytöstä. Tässä tapauksessa kosketa mitä tahansa kosketuspainiketta. Kun ilmaisimien syytty, kosketa haluttua painiketta.

Huomautus

- Painikkeet toimivat kevyestä kosketuksesta. Älä paina painikkeita liian voimakkaasti.

Etupaneelin näyttö

Etupaneelin näytön ilmaisimet

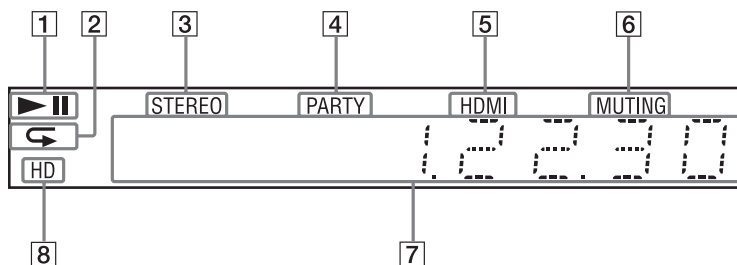

- 1 Näyttää järjestelmän toistotilan.
- 2 Palaa, kun toistuva toisto on käytössä.
- 3 Palaa, kun stereolähetystä vastaanotetaan. (vain radio)
- 4 Palaa, kun järjestelmässä on käytössä PARTY STREAMING -toiminto.
- 5 Palaa, kun HDMI (OUT) -liitäntä kytketään HDCP (High-bandwidth Digital Content Protection) -yhteensopivaan laitteeseen, jossa on HDMI- tai DVI (Digital Visual Interface) -tuloliitäntä.
- 6 Palaa, kun mykistys on käytössä.
- 7 Näyttää järjestelmän tilan, kuten radiotaajuuden.
- 8 Palaa, kun HDMI (OUT) -liitännästä lähetetään 720p/1080i/1080p-videosignaalia tai COMPONENT VIDEO OUT -liitännöistä* lähetetään 720p/1080i-videosignaalia.

* COMPONENT VIDEO OUT -liitännät ovat muissa kuin Euroopan ja Saudi-Arabian malleissa.

Takapaneeli

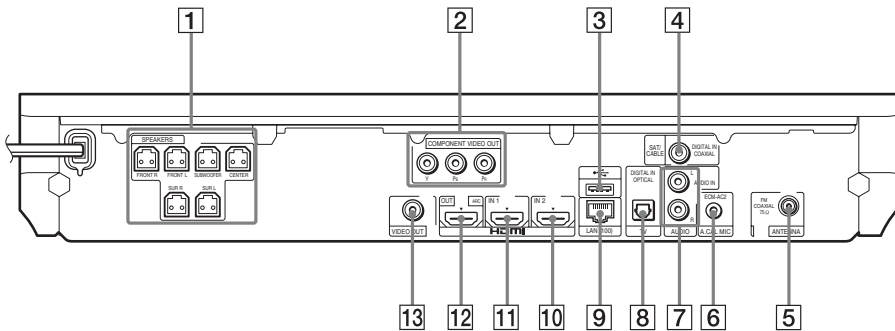

- | | |
|--|--|
| 1 SPEAKERS-liitännät (sivu 20) | 8 TV (DIGITAL IN OPTICAL) -liitântä (sivu 22) |
| 2 COMPONENT VIDEO OUT -liitännät (sivu 22) (muut kuin Euroopan ja Saudi-Arabian mallit) | 9 LAN (100) -liitântä (sivu 27) |
| 3 (USB) -liitântä (sivu 35) | 10 HDMI (IN 2) -liitântä (sivu 24) |
| 4 SAT/CABLE (DIGITAL IN COAXIAL) -liitântä (sivu 24) | 11 HDMI (IN 1) -liitântä (sivu 24) |
| 5 ANTENNA (FM COAXIAL 75Ω) -liitântä (sivu 26) | 12 HDMI (OUT) -liitântä (sivu 22) |
| 6 A.CAL MIC -liitântä (sivut 29, 48) | 13 VIDEO OUT -liitântä (sivu 22) |
| 7 AUDIO (AUDIO IN L/R) -liitännät (sivu 24) | |

Kaukosäädin

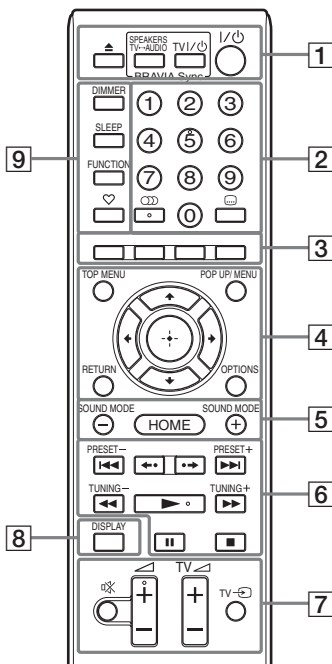

Numeropainikkeissa 5 sekä painikkeissa , + ja on kosketuspiste. Käytä kosketuspistettä apunasi käyttäessäsi kaukosäädintä.

- : television toiminnot (Lisätietoja on kohdassa Television ohjaaminen vakiovarusteena toimitetulla kaukosäätimellä (sivu 51).)

1 (avaa/sulje)

Avaa tai sulkee levykelkan.

SPEAKERS TV ↔ AUDIO

Valitsee, kuuluuko television ääni järjestelmän kaiuttimista vai television kaiuttimista. Tätä toiminto toimii vain, jos [HDMI-Ohjaus]-asetuksena on [Päällä] (sivu 61).

TV (virta/valmiustila) (sivu 51)

Kytkee televisioon virran tai kytkee sen valmiustilaan.

(virta/valmiustila) (sivut 29, 45)

Kytkee järjestelmään virran tai siirtää järjestelmän valmiustilaan.

2 Numeropainikkeet (sivut 46, 51)

Syöttää esimerkiksi nimikkeiden ja jaksoiden numerot sekä asemien pikavalintanumerot.

(ääni) (sivut 43, 44)

Valitsee äänimuodon ja -raidan.

(tekstitys) (sivu 60)

Valitsee tekstityskielen, jos BD-ROM- tai DVD VIDEO -levylle on tallennettu monikielinen tekstitys.

3 Väripainikkeet (punainen/vihreä/ keltainen/sininen)

Pikanäppäimet, joilla voi valita tiettyjä BD-levyn valikkoja (tai käyttää BD-levyn vuorovaikutteisia Java-toimintoja).

4 TOP MENU

Avaa tai sulkee BD- tai DVD-levyn päävalikon.

POP UP/MENU

Avaa tai sulkee BD-ROM-levyn avattavan valikon tai DVD-levyn valikon.

OPTIONS (sivut 31, 40, 52)

Tuo asetusvalikon televisioruutuun tai etupaneelin näyttöön. (Sijainti vaihtelee valitun toiminnon mukaan.)

RETURN

Palaa edelliseen näyttöön.

/ / /

Siirtää korostuksen näkyvissä olevaan vaihtoehtoon.

(vahvistus)

Vahvistaa tehdyn valinnan.

5 SOUND MODE +/- (sivu 43)

Valitsee äänitilan.

HOME (sivut 29, 45, 48, 49, 52, 53, 57)

Avaa tai sulkee järjestelmän päävalikon.

6 Toistopainikkeet

Lisätietoja on kohdassa Toisto (sivu 34).

◀◀/▶▶ (edellinen/seuraava)

Siirry edelliseen tai seuraavaan jaksoon, raitaan tai tiedostoon.

◀•/•▶ (uudelleentoisto/eteenpäin)

Nykyisten kohtausten lyhyt uudelleentoisto 10 sekunnin ajan./Nykyisten kohtausten pikasiirto eteenpäin 15 sekunnin ajan.

◀◀/▶▶ (nopeutus/hidastus/kuvan pysäytys)

Pikasiirto taakse-/eteenpäin levyn toiston aikana. Selausnopeus muuttuu aina, kun painiketta painetaan.

Ottaa käyttöön hidastetun toiston, jos painiketta painetaan yli sekunnin ajan taukotilassa. Toistaa kuvan kerrallaan, kun painiketta painetaan taukotilassa. Hidastettu toisto ja yksittäisen kehyksen toisto eivät ole saatavilla Blu-ray 3D -levyissä.

▶ (toisto)

Ottaa käyttöön Toisto yhdellä painalluksella -toiminnon (sivu 47), kun järjestelmään on kytketty virta ja BD/DVD -toiminto on käytössä

II (tauko)

Keskeyttää toiston tai jatkaa toistoa.

■ (pysäytys)

Pysäyttää toiston ja tallentaa pysäytyskohdan (jatkokohdan) muistiin. Nimikkeen tai raidan jatkokohta on viimeinen toistettu kohta tai valokuvakansion viimeinen valokuva.

Radiopainikkeet

Lisätietoja on kohdassa Viritin (sivu 45).

PRESET +/-

TUNING +/-

7 ✖ (mykistys)

Mykistää äänen tilapäisesti.

◀ (äänenvoimakkuus) +/- (sivu 45)

Säätää äänenvoimakkuutta.

TV ◀ (äänenvoimakkuus) +/- TV

Säätää TV:n äänenvoimakkuutta.

TV ↻ (TV-signaalilähde) TV

Television signaalilähteen vaihtaminen television ja muiden lähteiden välillä.

8 DISPLAY (sivut 34, 38, 52)

Tuo toisto- ja verkkoselaustiedot näkyviin televisioruutuun.

Tuo etupaneelin näyttöön esimerkiksi esiviritetyn radioaseman ja taajuuden.

Tuo etupaneelin näyttöön suoratoiston tiedot ja signaalin purun tilan, kun toiminnon asetuksena on jokin muu kuin BD/DVD. Jos toiminnon asetuksena on HDMI1, HDMI2, TV tai SAT/CABLE, suoratoiston tiedot ja signaalin purun tila näkyvät ainoastaan, jos järjestelmä vastaanottaa digitaalista signaalia.

Suoratoiston tiedot ja signaalin purun tila eivät välttämättä ole näkyvissä virran tai purettavan kohteen mukaan.

9 DIMMER (sivu 51)

Muuttaa etupaneelin näytön kirkkautta.

SLEEP (sivu 50)

Asettaa uniajastimen.

FUNCTION (sivut 30, 45)

Valitsee toistettavan kohteen.

♡ (suosikit)

Näyttää Suosikit-luetteloon lisätyn Internet-sisällön. Voit tallentaa suosikkeihin 18 Internet-kohdetta.

Vaihe 1: järjestelmän asentaminen

Järjestelmän sijoittaminen

Asenna järjestelmä alla olevan kuvan mukaisesti.

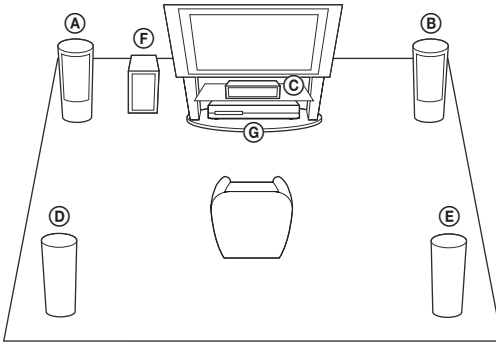

- Ⓐ Etukaiutin (L (vasen))
- Ⓑ Etukaiutin (R (oikea))
- Ⓒ Keskikaiutin
- Ⓓ Surround-kaiutin (L (vasen))
- Ⓔ Surround-kaiutin (R (oikea))
- Ⓕ Bassokaiutin
- Ⓖ Laite

Huomautus

- Ole varovainen, kun sijoitat kaiuttimen ja/tai kaiutinjalustan erikoiskäsitellylle (esimerkiksi vahatulle, kiillotetulle tai öljytylle) lattialle, sillä ne voivat aiheuttaa tahroja tai värjäytymää.
- Älä nojaa kaiuttimeen tai ota siitä tukea, sillä kaiutin voi tällöin kaatua.

Vihje

- Lisätietoja kaiuttimien asentamisesta on mukana toimitetussa kaiuttimen asennusohjeessa (vain BDV-E980/BDV-E880).
- Voit asentaa kaiuttimet seinälle. Lisätietoja on mukana toimitetussa kaiuttimen asennusohjeessa.

Bassokaiuttimen kaiutinjohto

(vain BDV-E980)

Voit järjestellä bassokaiuttimen kaiutinjohdon valitsemalla, mihin suuntaan johto viedään bassokaiuttimen pohjasta.

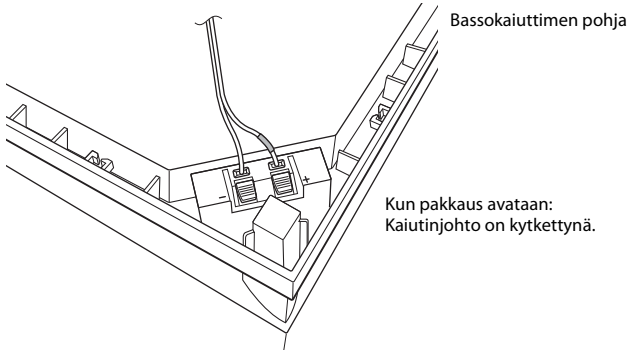

Huomautus

- Vältä kaiuttimien oikosulku varmistamalla, että kaiutinjohdon kytkentöjä ei ole tehty alla olevissa esimerkeissä kuvatuilla tavoilla. Jos kytkennöissä on ongelmia, korjaa ne.

Esimerkkejä virheellisestä kaiutinjohdon kytkennästä

Kaiutinjohdon paljas osa koskettaa toista kaiutinliitäntää

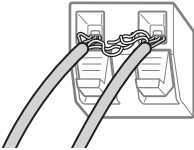

Kaiutinjohtojen paljaat osat koskettavat toisiaan, koska eristettä on poistettu liiaksi

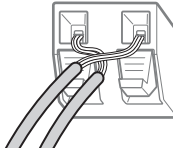

Bassokaiuttimen asentaminen leveä puoli alaspäin

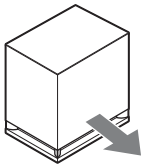

Kuuntelusijaintia kohti

- 1 Kiinnitä kaiutinjohto kaiutinliitännän oikealla puolella olevaan kaiutinjohdon pidikkeeseen.**

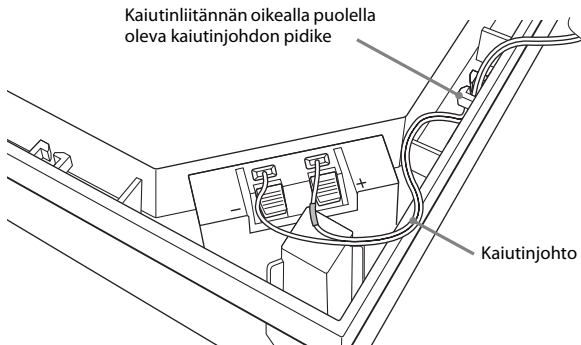

- 2 Pujota kaiutinjohto bassokaiuttimen reunassa olevan uran kautta.**

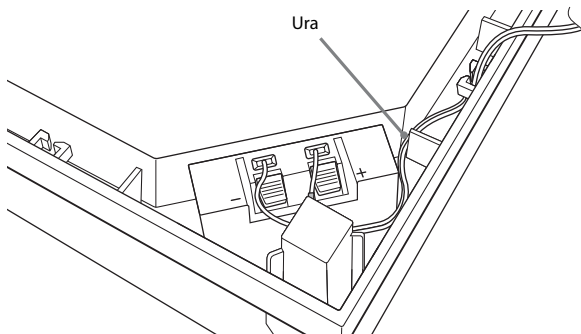

Bassokaiuttimen asentaminen kapea puoli alaspäin

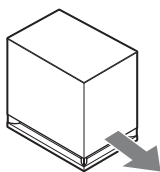

Kuuntelusijaintia kohti

- 1 Kiinnitä kaiutinjohto kaiutinliitännän vasemmalla puolella olevaan kaiutinjohdon pidikkeeseen.**

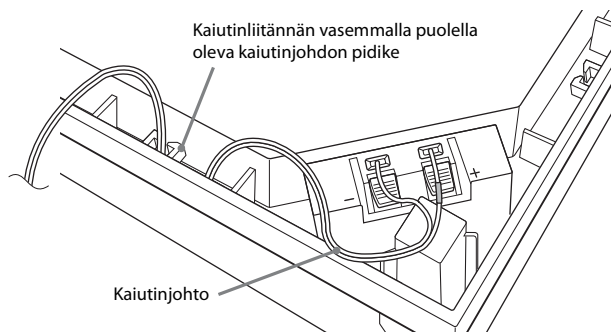

- 2 Pujota kaiutinjohto bassokaiuttimen reunassa olevan uran kautta.**

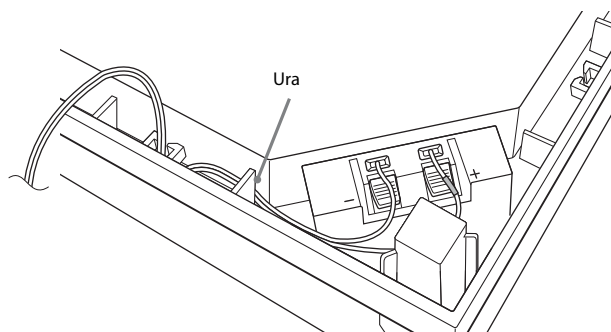

Vaihe 2: järjestelmän kytkeminen

Lue seuraavien sivujen ohjeet ennen järjestelmän kytkemistä.

Älä kytke laitteen virtajohtoa pistorasiaan, ennen kuin kaikki muut kytkennät ovat valmiita. Lisätietoja kaiuttimien asentamisesta on mukana toimitetussa kaiuttimen asennusohjeessa (vain BDV-E980/BDV-E880).

Huomautus

- Jos kytket toisen laitteen, jossa on äänenvoimakkuuden säädin, säädä sen äänenvoimakkuus tasolle, jolla ääni kuuluu häiriöttä.

Kaiuttimien kytkeminen

Kaiutinjohtojen kytkeminen kaiuttimiin

Kaiutinjohto on kytkettävä jokaiseen etu-, keski- ja surround-kaiuttimeen.

Kaiutinjohtojen liittimien ja holkkien värit vastaavat kaiuttimien värejä.

Varmista, että kytket kaiutinjohdot oikeisiin kaiutinliitäntöihin: väriholkillinen kaiutinjohto liitäntään ⊕ ja holkiton kaiutinjohto liitäntään ⊖. Varmista, että kaiutinjohtojen eristeet (kumikaulukset) eivät joudu kaiutinliitäntöihin.

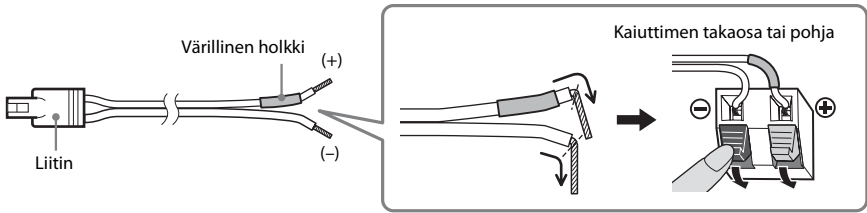

Kaiutinjohtojen kytkeminen laitteeseen

Kytke kaiutinjohdot laitteen SPEAKERS-liitäntöihin niin, että värit täsmäävät. Kun kytket liittimen laitteeseen, työnnä liittin liittäntään siten, että se napsahtaa.

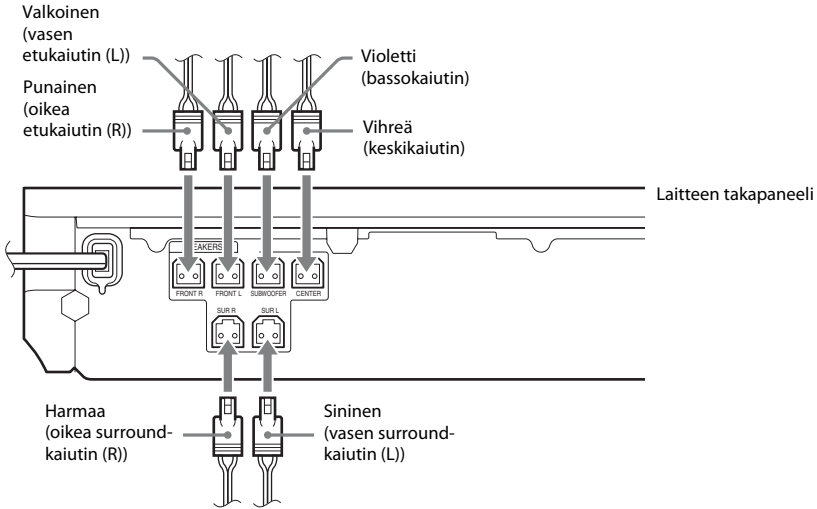

Television kytkeminen

Kytkemällä järjestelmän televisioon, voit näyttää järjestelmän kuvaa televisiosta ja kuunnella television ääntä järjestelmän kaiuttimista.

Valitse kytkentätapa televisiossa olevien liitäntöjen ja toimintojen mukaan.

- Jos televisiossa on HDMI-liitäntä, joka on merkitty ARC¹⁾-tekstillä: kytkentä **(A)**
- Jos televisiossa on HDMI-liitäntä: kytkennät **(A)** ja **(D)**
- Jos televisiossa on komponenttivideotuloliitännät (muut kuin Euroopan ja Saudi-Arabian mallit): kytkennät **(B)** ja **(D)**
- Jos televisiossa ei ole yllä mainittuja liitäntöjä: kytkennät **(C)** ja **(D)**

Videoyhteydet

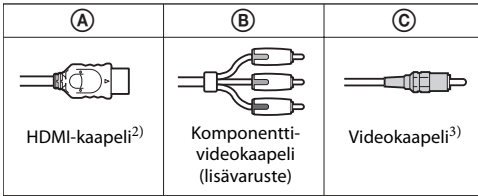

Ääniyhteys

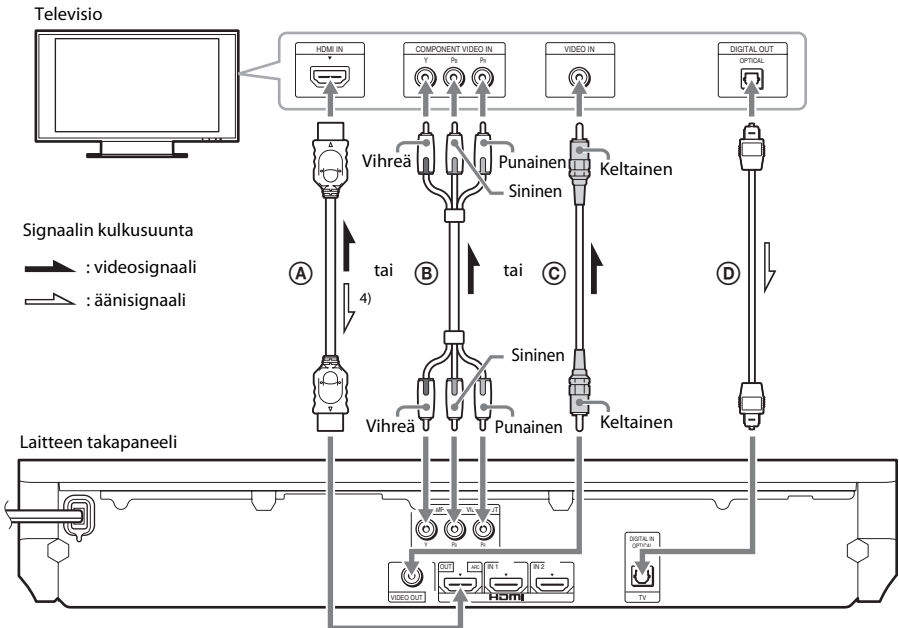
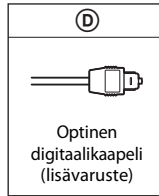

¹⁾ Audio Return Channel. Lisätietoja on kohdassa Audio Return Channel -toiminto (sivu 23).

²⁾ High Speed HDMI -kaapeli kuuluu vakiovarusteena vain Intian, Saudi-Arabian, Singaporen, Thaimaan, Kiinan ja Taiwanin malleihin.

³⁾Videokaapeli kuuluu vakiovarusteena vain Venäjän, Saudi-Arabian ja Taiwanin malleihin.

⁴⁾Käytettävissä ainoastaan, jos televisio tukee Audio Return Channel -toimintoa.

A) HDMI-kaapeliyhteys

Jos televisiossa on HDMI-liitäntä, kytke televisio HDMI-kaapelilla. Kuvan laatu on tällöin parempi kuin muita yhteystapoja käytettäessä.

Jos kytkentä tehdään HDMI-kaapelilla, lähtösignaalin tyyppi on valittava Pika-asetus-toiminnon aikana (sivu 29).

Lisätietoja HDMI-asetuksista on kohdassa [HDMI-asetukset] (sivu 61).

Audio Return Channel -toiminto

Jos televisio tukee Audio Return Channel -toimintoa, HDMI-kaapeliyhteys lähettää televisiosta myös digitaalisen äänisignaalin. Television äänen saaminen kuuluviin ei edellytä erillistä ääniyhteyttä.

Lisätietoja Audio Return Channel -toiminnon asetuksesta on kohdassa [Audio Return Channel] (sivu 61).

B) Komponenttvideokaapeliyhteys (muut kuin Euroopan ja Saudi-Arabian mallit)

Jos televisiossa ei ole HDMI-liitäntää, mutta siinä on komponenttvideotuloliitännät, kytke järjestelmä televisioon komponenttvideokaapelilla. Kuvan laatu on tällöin parempi kuin videokaapeliyhteyttä käytettäessä.

Jos kytkentä tehdään komponenttvideokaapelilla, lähtösignaalin tyyppi on valittava Pika-asetus-toiminnon aikana (sivu 29).

C) Videokaapeliyhteys

Jos televisiossa ei ole HDMI-liitäntää tai komponenttvideotuloliitäntää, tee tämä kytkentä.

D) Optinen digitaalikaapeliyhteys

Television äänisignaali siirretään järjestelmään tämän kytkennän kautta. Käytä tätä kytkentää, jos haluat kuunnella television ääntä järjestelmästä. Tämän kytkennän avulla voit kuunnella multiplex-lähetysääntä, jos järjestelmä vastaanottaa Dolby Digital -multiplex-lähetysignaalia.

Huomautus

- Voit kuunnella television ääntä valitsemalla televisio-toiminnon (sivu 30).
- Jos televisiossa ei ole optista digitaalilähtöliitäntää, voit kytkeä laitteen televisioon äänikaapelilla, jos haluat kuunnella television ääntä järjestelmän kautta. Lisätietoja kytkennästä kohdassa Muiden laitteiden kytkeminen (sivu 24).

Muiden laitteiden kytkeminen

Jos järjestelmään kytkettävässä laitteessa on HDMI (OUT) -liitäntä

Voit liittää HDMI (OUT) -liitännällä varustetun laitteen, kuten digisovittimen, digitaalisen satelliittivastaanottimen tai PLAYSTATION®3-konsolin, HDMI-kaapelin avulla. HDMI-kaapeliyhteyden kautta voi lähettää sekä video- että äänisignaaleja. Kun kytket laitteen järjestelmään HDMI-kaapelilla, voit toistaa laadukasta digitaalista kuvaa ja ääntä HDMI (IN 1)- tai HDMI (IN 2) -liitännän kautta.

Laitteen takapaneeli

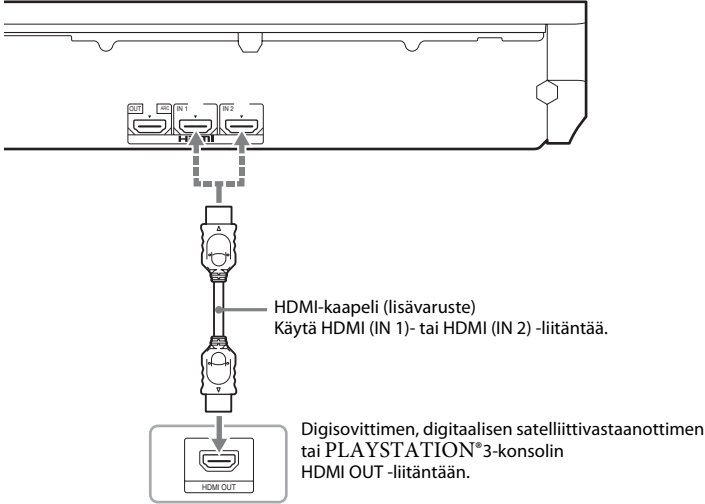

Huomautus

- HDMI (IN 1/2) -liitäntöjen videosaatimet lähetetään HDMI (OUT) -liitännästä ainoastaan, jos HDMI1- tai HDMI2-toiminto on valittuna.
- Jos haluat lähettää äänisignaalia HDMI (IN 1/2) -liitännöistä HDMI (OUT) -liitäntään, äänilähtöasetuksia on mahdollisesti muutettava. Lisätietoja on [Ääniasetukset]-luvun kohdassa [äänilähtö] (sivu 59).
- Voit vaihtaa HDMI (IN 1) -liitäntään kytketyn laitteen äänituloliitännän televisio (DIGITAL IN OPTICAL) -liitäntään. Lisätietoja on kohdassa [HDMI-asetukset]-valikon [HDMI1-äänitulotila]-asetus (sivu 30). (Vain Euroopan mallit.)

Jos laitteessa ei ole HDMI OUT -liitäntää

Kytke järjestelmä niin, että järjestelmän ja muiden laitteiden videosignaali lähetetään televisioon ja laitteiden äänisignaali lähetetään järjestelmään seuraavassa esitetyllä tavalla.

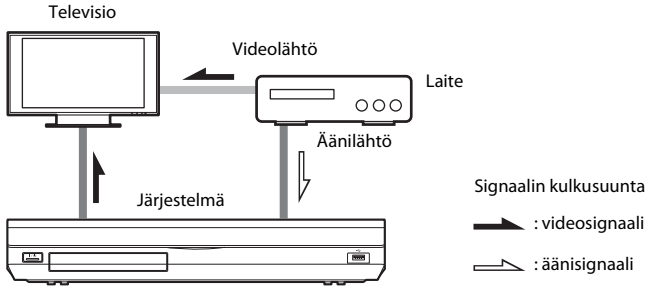

Jos laite toistaa vain ääntä, kytke laitteen äänilähtö järjestelmään.

Valitse kytkentätapa laitteessa olevien liitäntöjen mukaan.

- Laite, jossa on digitaalinen koaksiaalilähtöliitäntä: **A**
- Laite, jossa ei ole digitaalista koaksiaalilähtöliitäntää: **B**

Laitteen takapaneeli

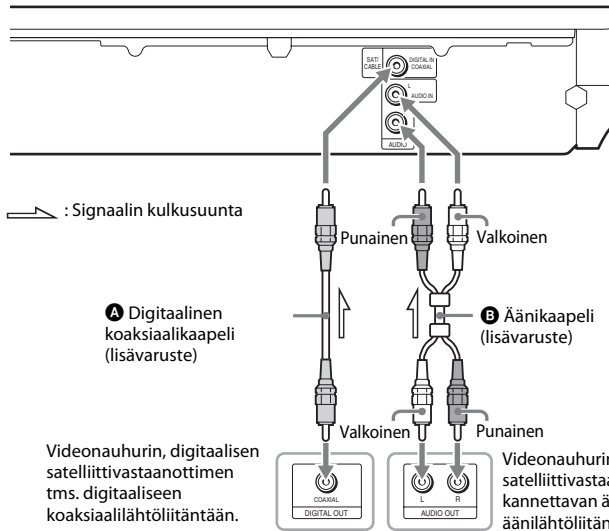

Huomautus

- Jos teet yllä kuvatun kytkennän, valitse [Järjestelmäasetukset]-kohdan [HDMI-asetukset]-valikon [HDMI-Ohjaus]-asetukseksi [Pois] (sivu 61).
- Voit kuunnella laitteen ääntä valitsemalla SAT/CABLE-toiminnon (jos kytkentätapana on **A**) tai AUDIO-toiminnon (jos kytkentätapana on **B**) (sivu 30).

Antennin kytkeminen

Laitteen takapaneeli

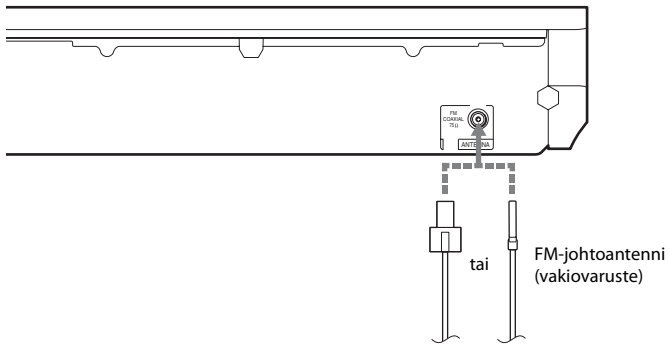

Huomautus

- Avaa FM-johtoantenni täyteen pituuteensa.
- Kun olet liittänyt FM-johtoantennin, asenna se mahdollisimman vaakasuoraan asentoon.

Vihje

- Jos FM-radiovastaanotossa on häiriöitä, liitä laite FM-ulkoantenniin 75 ohmin koaksiaalikaapelilla (lisävaruste).

Vaihe 3: verkkoyhteyden muodostaminen

Huomautus

- Järjestelmän liittäminen verkkoon edellyttää käyttöympäristön ja käytettävissä olevien laitteiden mukaisten verkkoasetusten määrittämistä. Lisätietoja on kohdissa Verkon määrittäminen (sivu 53) ja [Verkkoasetukset] (sivu 62).

Valitse yhteystapa käytössä olevan LAN-ympäristön (lähiverkon) mukaan.

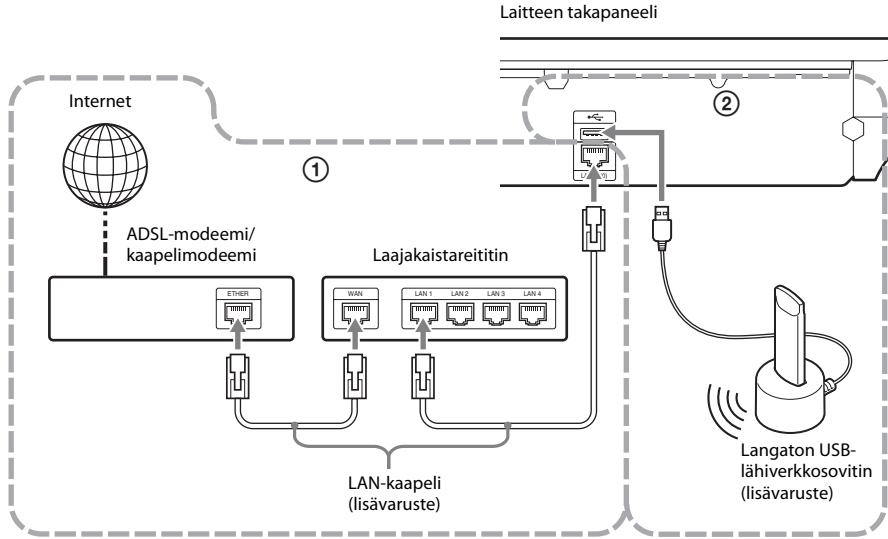

① Kiinteä yhteys

Muodosta yhteys kytkemällä LAN-kaapeli laitteen LAN (100) -liitäntään.

② USB Langaton yhteys

Käytä langatonta LAN-yhteyttä langattoman USB-lähiverkkosovittimen kautta (vain Sony UWA-BR100*).

Langaton USB-lähiverkkosovitin ei välttämättä ole saatavana joissakin maissa tai joillakin alueilla.

* Marraskuusta 2010 alkaen.

Katkaise laitteen virta, ennen kuin kytket jatko kaapelin tai langattoman USB-lähiverkkosovittimen. Kun olet asettanut langattoman USB-lähiverkkosovittimen alustaan ja kytkenyt jatko kaapelin (USB) -liitäntään (edessä tai takana), kytke virta uudelleen laitteeseen.

Huomautus

- Langattoman USB-lähiverkkosovittimen ja langattoman LAN-reitittimen välinen etäisyys vaihtelee käyttöympäristön mukaan. Jos järjestelmä ei voi muodostaa verkkoyhteyttä tai verkkoyhteys on epävaka, siirrä langaton USB-lähiverkkosovitin toiseen paikkaan tai sijoita langaton USB-lähiverkkosovitin ja langaton LAN-reititin lähemmäs toisiaan.
- Lisätietoja verkkoasetusten määrittämisestä on myös seuraavissa Sony-tukisivustoissa:

Euroopassa asuvat asiakkaat:
<http://support.sony-europe.com>

Taiwanilla asuvat asiakkaat:
<http://www.sony-asia.com/support/tw>

Muiden maiden/alueiden asiakkaat:
<http://www.sony-asia.com/support>

Vaihe 4: Pika-asetuksen tekeminen

Ennen vaiheen 4 suorittamista

Varmista, että kaikki yhteydet ovat turvallisia, ja kytke vasta sitten virtajohto.

Seuraavien vaiheiden avulla voit tehdä järjestelmän käyttöönotossa tarvittavat perusasetukset.

Näkyvissä olevat kohteet vaihtelevat maittain.

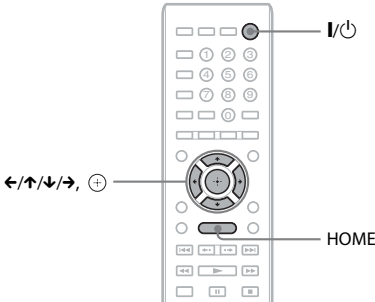

1 Kytke televisioon virta.

2 Kytke kalibrointimikrofoni takapaneelin A.CAL MIC-liitäntään.

Aseta kalibrointimikrofoni korvien tasalle esimerkiksi jalustan (lisävaruste) avulla. Kaiuttimien etupuolten on oltava kalibrointimikrofoniin päin eikä kaiuttimien ja kalibrointimikrofonin välillä saa olla esteitä.

3 Paina I/⏻-painiketta.

4 Valitse television ohjelmälähde niin, että järjestelmän signaali näkyy television kuvaruudussa.

Näyttökielen pika-asetusnäyttö tulee näkyviin.

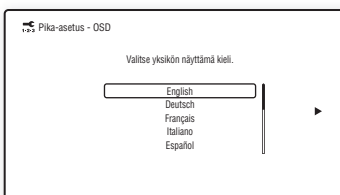

5 Suorita [Pika-asetus]. Tee perusasetukset nuolipainikkeilla ←/↑/↓/→ ja painikkeella ⊕ näkyviin tulevien ohjeiden mukaisesti.

Valitse seuraava asetus käytössä olevan kytkentätavan (sivu 22) mukaan.

- HDMI-kaapeliyhteys: Noudata televisioruudussa näytettyjä ohjeita.
- Komponenttivideokaapeliyhteys (muut kuin Euroopan ja Saudi-Arabian mallit): Valitse kuvan laatu. Saatavilla on seuraavat asetukset (heikoimmasta korkeimpaan kuvan laatuun): 480i/576i, 480p/576p, 720p ja 1080i.

Huomaus

- Suojatun BD-ROM-sisällön toisto komponenttivideolähdön kautta on tuettu ainoastaan 480i/576i-lähtötarkkuudella. Lisätietoja on kohdassa Kopiosuojaus (sivu 3).
- Videokaapeliyhteys: Valitse [16:9] tai [4:3], jotta kuva näkyy ruudussa oikein.

Lisätietoja [Pika-asetus]-toiminnon [Automaattinen kalibrointi] -asetuksista on kohdassa Tarvittavien asetusten automaattinen kalibrointi (sivu 48).

Pika-asetus-näyttöön siirtyminen

1 Paina HOME-painiketta.

Päävalikko avautuu television kuvaruutuun.

2 Valitse [Asetukset] painamalla ←/→-painiketta.

3 Valitse [Pika-asetus] painamalla ↑/↓ ja paina sitten ⊕-painiketta.

4 Valitse [Käynnistä] painamalla ←/→-painiketta ja paina sitten ⊕-painiketta.

Pika-asetus-näyttö tulee näkyviin.

Vaihe 5: signaalilähteen valitseminen

Voit valita toistolähteen.

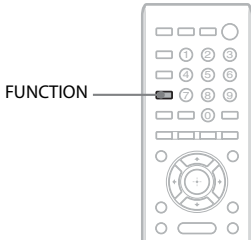

Paina toistuvasti FUNCTION, kunnes etupaneelin näytössä näkyy haluamasi toiminto.

Toiminto muuttuu jokaisella FUNCTION-painikkeen painalluksella seuraavasti.

BD/DVD → FM → HDMI1 → HDMI2 →
 televisio → SAT/CABLE → AUDIO →
 BD/DVD → ...

Toiminto	Lähde
BD/DVD	Järjestelmässä toistettava levy, USB-laite, iPod/iPhone* tai verkkolaite
FM	FM-radio (sivu 45)
HDMI1/HDMI2	Laite, joka on kytketty takapaneelin HDMI (IN 1)- tai HDMI (IN 2) -liitäntään (sivu 24)
televisio	Laite (kuten televisio), joka on kytketty takapaneelin televisio (DIGITAL IN OPTICAL) -liitäntään, tai Audio Return Channel -toiminnon kanssa yhteensopiva televisio, joka on kytketty takapaneelin HDMI (OUT) -liitäntään (sivu 22)
SAT/CABLE	Laite, joka on kytketty takapaneelin SAT/CABLE (DIGITAL IN COAXIAL) -liitäntään (sivu 24)
AUDIO	Laite, joka on kytketty takapaneelin AUDIO (AUDIO IN L/R) -liitäntöihin (sivu 24)

* Muut kuin Venäjän ja Intian mallit.

Vaihe 6: surround-äänien toistaminen

Kun olet suorittanut aiemmat vaiheet ja aloitit toiston, voit kuunnella surround-ääntä. Voit myös valita esiohjelmoituja, erilaisia äänilähteitä varten räätälöityjä surround-asetuksia. Voit nauttia elokuvateatterin äänentoistosta kotonasi.

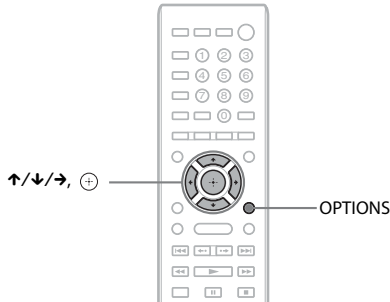

Surround-asetusten valitseminen kuuntelumieltyysten mukaan

Asetustapa vaihtelee toiminnon mukaan.

Kun käytössä on BD/DVD-* tai FM-toiminto

- 1** Paina **OPTIONS**-painiketta.
Asetusvalikko avautuu television kuvaruutuun.
- 2** Valitse **↑/↓**-painikkeilla [**Surround-asetus**] ja paina sitten **⊕**-painiketta.
- 3** Paina **↑/↓**-painiketta toistuvasti, kunnes television kuvaruudussa näkyy haluamasi surround-asetus.
Alla olevassa taulukossa on kuvaukset eri surround-asetuksista.
- 4** Paina **⊕**.
Asetus on tehty.
* Surround-ääniasetukset eivät vaikuta Internet-sisällön toistamiseen.

Kun käytössä on HDMI1-, HDMI2-, televisio-, SAT/CABLE- tai AUDIO-toiminto

- 1** Paina **OPTIONS**-painiketta.
Asetusvalikko tulee näkyviin etupaneelin näyttöön.
- 2** Paina **↑/↓**-painiketta toistuvasti, kunnes etupaneelin näytössä lukee **SUR. SET.** Paina sitten **⊕** - tai **→**-painiketta.
- 3** Paina **↑/↓**-painikkeita, kunnes etupaneelin näytössä näkyy haluamasi surround-asetus.
Alla olevassa taulukossa on kuvaukset eri surround-asetuksista.
- 4** Paina **⊕**.
Asetus on tehty.

5 Paina OPTIONS-painiketta.

Asetusvalikko katoaa etupaneelin näytöstä.

Huomautus

- Kun päävalikko on näkyvässä television kuvaruudussa, tätä asetusta voi vaihtaa valitsemalla surround-asetuksen [Asetukset]-valikon [Ääniasetukset]-valikon [Surround-asetus]-kohdasta (sivu 60).

Kaiuttimien äänentoisto kullakin surround-asetuksella

Alla olevassa taulukossa näkyvät vaihtoehdot, kun laitteeseen on kytketty kaikki kaiuttimet.

Oletusasetus on [A.F.D. Multi] (A.F.D. MULTI).

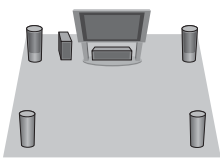
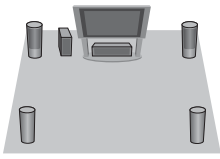
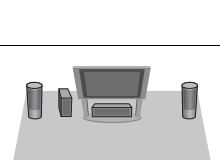
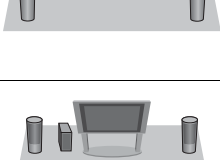
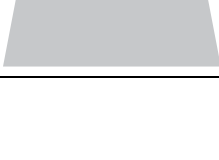
Äänentoisto	Surround-asetus	Tehoste
	[A.F.D. Standard] "A.F.D. STD" (AUTO FORMAT DIRECT STANDARD)	Järjestelmä määrittää signaalilähteen äänimuodon ja toistaa äänen niin kuin se on tallennettu ja koodattu.
	[A.F.D. Multi] "A.F.D. MULTI" (AUTO FORMAT DIRECT MULTI)	<ul style="list-style-type: none"> • 2-kanavainen lähde: järjestelmä simuloi surround-äänen 2-kanavaisista lähteistä ja toistaa äänen 5.1-kanavaisista kaiuttimista toisintamalla 2-kanavaisen lähteen äänen kaikkiin kaiuttimiin. • Monikanavainen lähde: järjestelmä toistaa äänen kaiuttimista signaalilähteen kanavien lukumäärän mukaan.
	<ul style="list-style-type: none"> • [Dolby Pro Logic] "PRO LOGIC" • [Dolby PL II Movie] "PLII MOVIE" 	<ul style="list-style-type: none"> • 2-kanavainen lähde: järjestelmä simuloi surround-äänen 2-kanavaisista lähteistä ja toistaa äänen 5.1-kanavaisista kaiuttimista. – [Dolby Pro Logic] (PRO LOGIC) purkaa Dolby Pro Logic -signaalin. – [Dolby PL II Movie] (PLII MOVIE) purkaa elokuvatilan Dolby Pro Logic II movie -signaalin. • Monikanavainen lähde: järjestelmä toistaa äänen kaiuttimista signaalilähteen kanavien lukumäärän mukaan.
	<ul style="list-style-type: none"> • [DTS Neo:6 Cinema] "NEO6 CIN" • [DTS Neo:6 Music] "NEO6 MUS" 	<ul style="list-style-type: none"> • 2-kanavainen lähde: järjestelmä simuloi surround-äänen 2-kanavaisista lähteistä ja tuottaa 6.1-kanavaisen äänen. – [DTS Neo:6 Cinema] (NEO6 CIN) purkaa tulosignaalin DTS Neo:6 Cinema -tilan avulla. – [DTS Neo:6 Music] (NEO6 MUS) purkaa tulosignaalin DTS Neo:6 Music -tilan avulla. • Monikanavainen lähde: järjestelmä toistaa äänen kaiuttimista signaalilähteen kanavien lukumäärän mukaan.
	[2ch Stereo] "2CH ST."	Järjestelmä toistaa äänen etukaiuttimista ja bassokaiuttimesta äänimuodosta ja kanavien lukumäärästä riippumatta. Monikanavaiset surround-tallenteet yhdistetään 2-kanavaisiksi.

Huomautus

- Jos valitset [A.F.D. Multi] (A.F.D. MULTI) -asetuksen, ääni ei välttämättä kuulu alusta asti tiettyjen levyjen ja signaalilähteiden kohdalla, koska optimitila otetaan käyttöön automaattisesti. Voit estää äänen häviämisen valitsemalla [A.F.D. Standard] (A.F.D. STD) -asetuksen.
- Kun tulosignaali sisältää kaksikielisen lähetyksen, [Dolby Pro Logic] (PRO LOGIC) ja [Dolby PL II Movie] (PLII MOVIE) eivät ole käytettävissä.
- Surround-asetukset eivät välttämättä ole käytettävissä valitun tulosignaalin mukaan.
- Surround-asetukset eivät ole käytössä, kun toistetaan Super Audio CD -levyä.

Vihje

- Voit valita surround-asetuksen myös [Ääniasetukset]-valikon kohdasta [Surround-asetus] (sivu 60).
- Lukuun ottamatta BD/DVD-toimintoa, voit tarkistaa käytössä olevan [Dolby Pro Logic] (PRO LOGIC)-, [Dolby PL II Movie] (PLII MOVIE)- tai DTS Neo:6-tilan painamalla DISPLAY-painiketta toistuvasti, kunnes virran tiedot ja signaalin purun tila näkyvät etupaneelin näytössä.

Levyn toistaminen



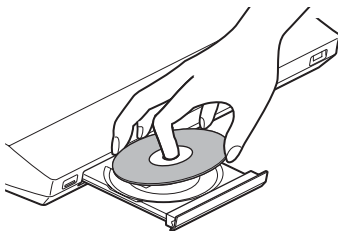

Lisätietoja levyistä, joita laitteilla voi toistaa, on kohdassa Toistettavat levyt (sivu 71).

- 1 Valitse television ohjelmälähde niin, että järjestelmän signaali näkyy television kuvaruudussa.**
- 2 Paina -painiketta ja aseta levykelkkaan levy.**



- 3 Sulje levykelkka painamalla .**

Päävalikkoon tulee näkyviin , ja toisto käynnistyy.

Jos toisto ei käynnisty automaattisesti, valitse  [Video]-,  [Musiikki]- tai  [Valokuva] -luokassa  ja paina  -painiketta.

BONUSVIEW-/BD-LIVE-sisällön katseleminen

Joissakin BD-LIVE-logolla* varustetuissa BD-ROM-levyissä on lisäsisältöä ja muita tietoja, jotka voi ladata toistettavaksi paikallisesti.

* BD-LIVE™

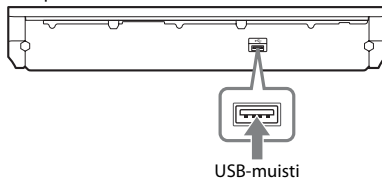

- 1 Kytke USB-laite tämän laitteen takaosassa olevaan  (USB) -liitäntään.**
Käytä paikallisena muistina vähintään 1 Gt:n USB-muistia.

Takapaneeli



- 2 Valmistele BD-LIVE-sisällön toisto (vain BD-LIVE).**
 - Liitä järjestelmä verkkoon (sivu 27).
 - Valitse [BD-Internet-yhteys]-asetukseksi [Salli] (sivu 60).
- 3 Aseta laitteeseen BONUSVIEW/BD-LIVE-toiminnolla varustettu BD-ROM-levy.**
Toiminta vaihtelee eri levyillä. Katso lisätietoja levyn mukana toimitetuista käyttöohjeista.

Vihje

- Voit poistaa tietoja USB-muistista valitsemalla  [Video]-kohdassa [Pyyhi BD-tiedot] ja painamalla sitten  -painiketta. Kaikki BUDA-kansioon tallennetut tiedot poistetaan.

Blu-ray 3D -sisällön katseleminen

Voit toistaa Blu-ray 3D -levyjä, joissa on 3D-logo*.



- 1 Valmistele Blu-ray 3D -levyn toisto.**
 - Liitä järjestelmä 3D-yhteensopivaan televisioon High Speed HDMI -kaapelin avulla (kuuluu vakiovarusteena vain Intian, Saudi-Arabian, Singaporen, Thaimaan, Kiinan ja Taiwanin malleihin).
 - Aseta [Näyttöasetukset]-kohdan [3D-lähtöasetus]- ja [TV:n ruutukokoasetus 3D:lle] -asetukset (sivu 58).
- 2 Aseta laitteeseen Blu-ray 3D -levy.**
Toiminta vaihtelee eri levyillä. Lisätietoja on levyn mukana toimitetussa käyttöohjeessa.

Vihje

- Tutustu myös 3D-yhteensopivan television käyttöohjeisiin.

Toistotietojen tuominen näkyviin

Voit tarkistaa esimerkiksi toistoon liittyvät tiedot painamalla DISPLAY.

Näkyviin tulevat tiedot vaihtelevat levyn tyyppin ja järjestelmän tilan mukaan.

Esimerkki: BD-ROM-levyn toistaminen

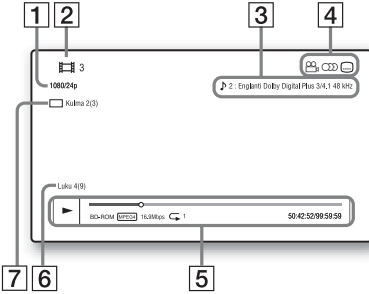

- 1 Lähtösignaalin tarkkuus, videotaajuus
- 2 Nimikkeen numero tai nimi
- 3 Valittuna oleva ääniasetus
- 4 Käytettävissä olevat toiminnot (🎬) kuvakulma, (🔊) ääni, (⋮) tekstitys)
- 5 Toistotiedot
Näyttää toistotilan, toiston tilapalkin, levyn tyyppin, videon pakkauksen, bittinopeuden, toistuvan toiston tyyppin, toistoajan ja kokonaistoistoajan
- 6 Jakson numero
- 7 Valittuna oleva kuvakulma

Toistaminen USB-laitteesta

Laitteella voi toistaa kytketyssä USB-laitteesta olevia video-, musiikki- ja valokuvatiedostoja. Lisätietoja muista tiedostotyypeistä, joita laitteella voi toistaa, on kohdassa Toistettavat tiedostotyytit (sivu 72).

1 Kytke USB-laite tämän laitteen (USB) -liitäntään.

Ennen kuin kytket USB-laitteen, katso sen mukana toimitettuja käyttöohjeita.

Takapaneeli

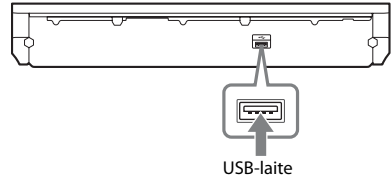

Etupaneeli

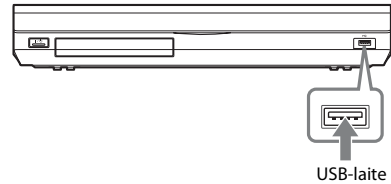

2 Paina HOME-painiketta.

Päävalikko avautuu television kuvaruutuun.

3 Valitse [Video], [Musiikki] tai [Valokuva] painamalla </>-painiketta.

4 Valitse [USB-laite (edessä)] tai [USB-laite (takana)] painamalla </>-painiketta ja paina sitten (+) -painiketta.

Huomautus

- Älä irrota USB-laitetta toiminnon aikana. Katkaise järjestelmästä virta ennen USB-laitteen kytkemistä tai irrottamista, sillä muutoin USB-laite tai sen sisältämät tiedot voivat vaurioitua.

iPod-/iPhone-sisällön toistaminen

(muut kuin Venäjän ja Intian mallit)

Järjestelmällä voi toistaa musiikkia, videoita* ja valokuvia* iPod- ja iPhone-laitteista sekä ladata näiden laitteiden akun.

* Vain Euroopan, Australian, Singaporen ja Thaimaan mallit.

Yhteensopivat iPod-/iPhone-mallit

Seuraavat iPod-/iPhone-mallit ovat yhteensopivia. Päivitä iPod-/iPhone-laitteeseen uusin ohjelmisto, ennen kuin käytät laitetta tässä järjestelmässä.

Yhteensopivat mallit: iPod classic, 5. sukupolven iPod (video), 6. sukupolven iPod nano, 5. sukupolven iPod nano (videokamera), 4. sukupolven iPod nano (video), 3. sukupolven iPod nano (video), 2. sukupolven iPod nano (alumiini), 1. sukupolven iPod nano, 4. sukupolven iPod touch, 3. sukupolven iPod touch, 2. sukupolven iPod touch, 1. sukupolven iPod touch, iPhone 4, iPhone 3GS, iPhone 3G, iPhone

iPod-/iPhone-sisällön toistaminen järjestelmästä

- 1 (vain Euroopan, Australian Singaporen ja Thaimaan mallit) Liitä iPod/iPhone-telakointiasema (vakiovaruste) laitteen etu- tai takapuolella olevaan (USB) -liitäntään ja aseta sitten iPod- tai iPhone-laite iPod/iPhone-telakointiasemaan.**

Kun toistat video- tai valokuvatiedostoja, kytke iPod-/iPhone-telakointiaseman videolähtöliitäntä television videotuloliitäntään videokaapelilla (vakiovaruste) ennen iPod- tai iPhone-laitteen asettamista iPod-/iPhone-telakointiasemaan.

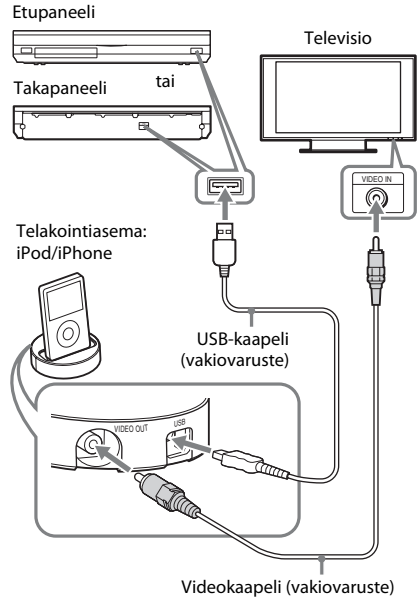

(muut mallit)

Liitä iPod- tai iPhone-laite laitteen (USB) -liitäntään iPod- tai iPhone-laitteen USB-kaapelin avulla.

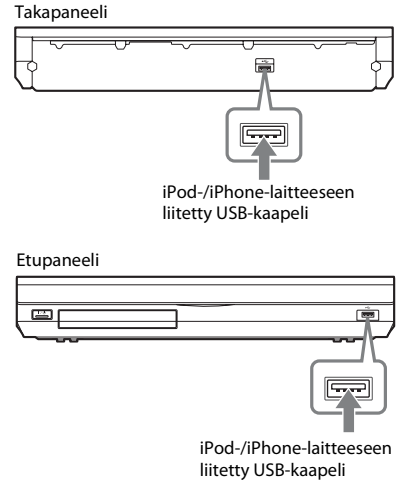

- 2 Paina HOME-painiketta.**

Päävalikko avautuu television kuvaruutuun.

3 Valitse [Video]*, [Musiikki] tai [Valokuva]* painamalla ->-painiketta.

* Vain Euroopan, Australian, Singaporen ja Thaimaan mallit.

4 Valitse [iPod (etupuoli)] tai [iPod (takana)] painamalla /↓-painiketta ja paina sitten -painiketta.

■ Jos valitsit [Video]* tai [Musiikki] vaiheessa 3

Video- tai musiikkitiedostot näkyvät televisioruudussa. Siirry seuraavaan vaiheeseen.

■ Jos valitsit [Valokuva] vaiheessa 3*

Teksti [Vaihda TV:n tuloksi videotulo, johon on...] näkyy televisioruudussa. Valitse television ohjelmälähde niin, että iPod- tai iPhone-laitteen signaali näkyy television kuvaruudussa. Käynnistä sitten diaesitys suoraan iPod- tai iPhone-laitteen kautta.

* Vain Euroopan, Australian, Singaporen ja Thaimaan mallit.

5 Valitse toistettava tiedosto painamalla /↑/↓/→- ja -painikkeita.

Järjestelmä toistaa iPod- tai iPhone-laitteen ääntä.

Kun toistat videotiedostoa, valitse television ohjelmälähde niin, että iPod- tai iPhone-laitteen signaali näkyy television kuvaruudussa. (Vain Euroopan, Australian, Singaporen ja Thaimaan mallit)

Voit ohjata iPod- tai iPhone-laitetta kaukosäätimen painikkeilla.

Lisätietoja näiden laitteiden käytöstä on iPod- ja iPhone-laitteiden käyttöohjeissa.







Huomautus

- Jos haluat muuttaa järjestelmäasetuksia (kuten surround-asetusta), kun katselet kuvia iPod- tai iPhone-laitteesta television kautta, valitse järjestelmän ohjelmälähde televisiosta ennen järjestelmän käyttämistä. (Vain Euroopan, Australian, Singaporen ja Thaimaan mallit.)











iPod-/iPhone-laitteen käyttäminen kaukosäätimellä

Voit ohjata iPod- tai iPhone-laitetta kaukosäätimen painikkeilla. Seuraavassa taulukossa on esimerkkejä painikkeista, joita voi käyttää. (Toiminta vaihtelee iPod-/iPhone-laitteen mallin mukaan.)

[Video]*-/ [Musiikki] -tila

Painike	Toiminta
	Aloittaa toiston.
	Keskeyttää toiston.
	Lopettaa toiston.
 tai 	Pikasiirto taakse- tai eteenpäin.
 tai 	Siirtyä edelliseen tai seuraavaan tiedostoon tai jaksoon (jos saatavilla).

[Valokuva]* -tila

Painike	Toiminta
 , 	Aloittaa/keskeyttää toiston. Jos jompaakumpaa painiketta painetaan muutaman sekunnin ajan, kytketty iPod- tai iPhone-laite siirtyy lepotilaan.
	Keskeyttää toiston.
 tai 	Pikasiirto taakse- tai eteenpäin.
 tai 	Siirtyä edelliseen tai seuraavaan tiedostoon. Jos jompaakumpaa painiketta pidetään painettuna, kytketty iPod- tai iPhone-laite kelaas sisältöä taaksepäin tai eteenpäin.
DISPLAY	Kytkee taustavalon päälle (tai jatkaa sen käyttöä 30 sekunnilla).
OPTIONS, 	Palaa edelliseen näyttöön/kansiotasoon.
 /↓	Valitsee edellisen tai seuraavan kohteen.
 , 	Vahvistaa tehdyn valinnan.

* Vain Euroopan, Australian, Singaporen ja Thaimaan mallit.

Huomautus

- iPod- tai iPhone-laite latautuu, kun se on kytketty järjestelmään, jos järjestelmään on kytketty virta.
- Jos [Automaattinen virrankatkaisu] -asetuksena on [Päällä], järjestelmän virta saattaa katketa automaattisesti, kun käytössä on iPod tai iPhone.
- iPod- tai iPhone-laitteeseen ei voi siirtää kappaleita järjestelmästä.
- Sony ei vastaa iPod-/iPhone-laitteeseen tallennettujen tietojen mahdollisesta häviämisestä tai vahingoittumisesta, kun iPod-/iPhone-laite on kytketty tähän laitteeseen.
- Tämä tuote on suunniteltu käytettäväksi erityisesti iPod-/iPhone-laitteen kanssa, ja sen taataan olevan Applen suorituskykyä koskevien standardien mukainen.
- Älä irrota iPod-/iPhone-laitetta toiston aikana. Katkaise järjestelmästä virta ennen iPod-/iPhone-laitteen kytkemistä tai irrottamista, sillä muutoin iPod-/iPhone-laite tai sen sisältämät tiedot voivat vaurioitua.

- Järjestelmä tunnistaa vain iPod-/iPhone-laitteet, jotka on aiemmin kytketty järjestelmään.
- Järjestelmän äänenhallinta ei ole käytössä, kun video- tai valokuvatiedostoja toistetaan iPod- tai iPhone-laitteesta (vain Euroopan, Australian, Singaporen ja Thaimaan mallit).
- Kun järjestelmään kytketään iPod-laite, joka ei ole yhteensopiva videolähtötoiminnon kanssa, ja [Video]- tai [Valokuva]-tilassa valitaan [iPod (etupuoli)] tai [iPod (takana)], television kuvaruutuun tulee varoitusviesti (vain Euroopan, Australian, Singaporen ja Thaimaan mallit).
- Järjestelmä tunnistaa enintään 3 000 tiedostoa (mukaan lukien kansiot).

Toistaminen verkosta

BRAVIA Internet Videon käyttö

BRAVIA Internet Video toimii Internet-sisällön yhdyskäytävänä, jonka kautta voit tilata laitteeseen erilaista viihdettä.

Vihje

- Osa Internet-sisällöstä edellyttää rekisteröitymistä tietokoneen kautta, ennen kuin sitä voi toistaa.

- 1 Valmistele BRAVIA Internet Video.**
Liitä järjestelmä verkkoon (sivu 27).
- 2 Valitse [Video], [Musiikki] tai [Valokuva] painamalla </>-painiketta.**
- 3 Valitse Internet-sisällöntuottajan kuvake painamalla </> ja paina sitten ⊕.**
Jos Internet-sisältöluettelo ei ole noudettu, laitteessa näkyy tästä kertova kuvake.

Ohjauspaneelin käyttäminen

Ohjauspaneeli tulee näkyviin, kun videotiedoston toisto käynnistyy. Näkyvissä olevat kohteet voivat vaihdella Internet-sisällöntuottajien mukaan. Voit palauttaa tiedot näkyviin painamalla DISPLAY.

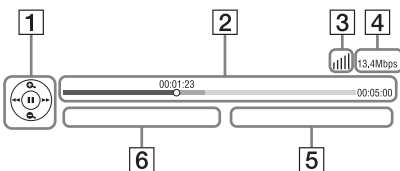

- 1 Ohjausnäyttö**
Paina </> tai ⊕, jos haluat toistotoiminnot näkyviin.
- 2 Toiston tilapalkki**
Tilapalkki, nykyisen toistokohtan osoitin, toisto-aika, videotiedoston kesto
- 3 Verkkoyhteyden ilmaisin**
Ilmaisee langattoman yhteyden signaalivoimakkuuden.
Ilmaisee kiinteää yhteyttä.
- 4 Verkon yhteysnopeus**
- 5 Seuraavan videotiedoston nimi**
- 6 Nykyisen valitun videotiedoston nimi**

Kotiverkon tiedostojen toistaminen (DLNA)

Voit toistaa video-, musiikki- ja valokuvatiedostoja muista DLNA-hyväksytyistä laitteista kytkemällä laitteet kotiverkkoon.

Tätä laitetta voi käyttää soittimena ja muuntimena.

- Palvelin: tallentaa ja lähettää tiedostoja
- Soitin: vastaanottaa ja toistaa tiedostoja palvelimesta
- Muunnin: vastaanottaa ja toistaa tiedostoja palvelimesta ja on ohjattavissa toisen laitteen kautta (ohjain)
- Ohjain: käyttää muunnin laitetta

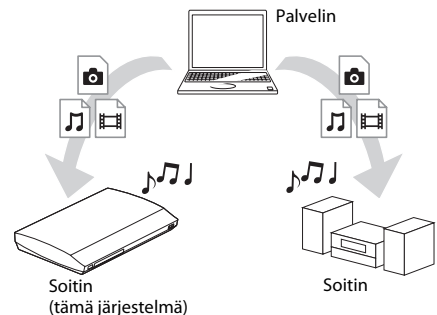

Valmistele DLNA-toiminnon käyttö.

- Liitä järjestelmä verkkoon (sivu 27).
- Valmistele muut DLNA-hyväksytyt laitteet.
Lisätietoja on näiden laitteiden käyttöohjeissa.

DLNA-palvelimeen tallennettujen tiedostojen toistaminen (DLNA-soitin)

Valitse DLNA-palvelinkuvake päävalikon [Video]-, [Musiikki]- tai [Valokuva]-valikosta ja valitse sitten toistettava tiedosto.

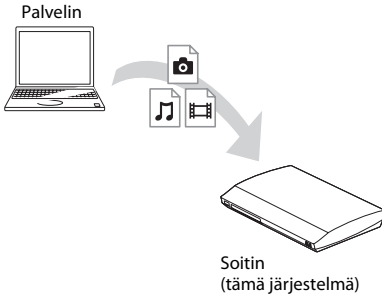

Etätiedostojen toistaminen käyttämällä järjestelmää DLNA-ohjaimen (muuntimen) kautta

Voit käyttää järjestelmää DLNA-hyväksytyin ohjaimen kanssa (kuten iPhone), kun toistat DLNA-palvelimeen tallennettuja tiedostoja.

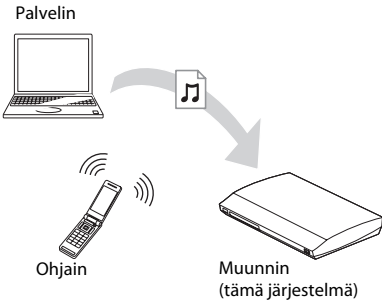

Ohjaa järjestelmää DLNA-ohjaimen avulla. Lisätietoja toiminnon käyttämisestä on DLNA-ohjaimen käyttöohjeessa.

Huomautus

- Älä käytä järjestelmää sen mukana toimitetulla kaukosäätimellä ja DLNA-ohjaimella samanaikaisesti.
- Lisätietoja DLNA-ohjaimesta on DLNA-ohjaimen käyttöohjeessa.

Vihje

- Järjestelmä on yhteensopiva Windows 7:n mukana toimitettavan Windows Media® Player 12 -ohjelman Play To -toiminnon kanssa.

Saman musiikin toistaminen eri huoneissa (PARTY STREAMING)

Voit toistaa samaa musiikkia samanaikaisesti kaikkien PARTY STREAMING -toimintoa tukevien ja kotiverkkoon liitettyjen Sony-laitteiden kautta.

Saatavilla on kahdentyyppisiä PARTY STREAMING -yhteensopivia laitteita.

- PARTY-isäntä: lähettää ja toistaa tiedostoja
- PARTY-vieras: vastaanottaa ja toistaa tiedostoja

Tätä laitetta voi käyttää PARTY-isäntänä tai PARTY-vieraana.

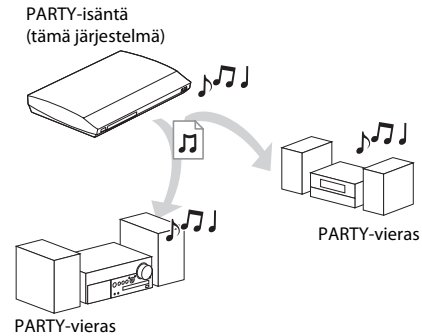

Valmistele PARTY STREAMING.

- Liitä järjestelmä verkkoon (sivu 27).
- Varmista, että kytketty laite tukee PARTY STREAMING -toimintoa.

Järjestelmän käyttäminen PARTY-isäntänä

Valitse raita [Musiikki]-valikosta ja käynnistä sitten PARTY valitsemalla asetusvalikosta [Käynnistä Party]. Voit sulkea PARTY-toiminnon painamalla HOME-painiketta.

Järjestelmän käyttäminen PARTY-vieraana

Valitse [Musiikki]-valikosta [Party] ja valitse sitten PARTY-isäntälaitteen kuvake. Voit poistua PARTY-toiminnosta painamalla OPTIONS-painiketta ja valitsemalla sitten [Poistu Partysta].









Voit sulkea PARTY-toiminnon painamalla OPTIONS-painiketta ja valitsemalla sitten [Sulje Party].

Huomautus

- PARTY STREAMING -toiminnon kanssa yhteensopivien tuotteiden valikoima ja saatavuus vaihtelevat alueittain.

Video- ja musiikkitietojen hakeminen

Voit vastaanottaa sisältötietoja Gracenote-tekniikan avulla hakea sisältöön liittyviä tietoja.

- 1 Liitä järjestelmä verkkoon (sivu 27).**
- 2 Aseta laitteeseen levy tai kytke järjestelmään USB-laite, jossa on sisältöä, jota koskevia tietoja haluat hakea.**
Voit tehdä videohaun BD-ROM- tai DVD-ROM-levyltä ja musiikkihaun CD-DA-levyltä (musiikki-CD) tai USB-laitteesta.
- 3 Valitse  [Video] tai  [Musiikki]  /  -painikkeiden avulla.**
- 4 Valitse  [Videohaku] tai  [Musiikkihaku]  /  -painikkeiden avulla.**

Sisältötiedot tulevat näkyviin.

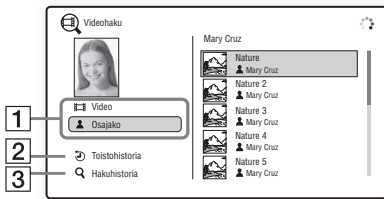

- 1 Sisältötiedot**
Näyttää sisältöön liittyviä tietoja, kuten nimen, osajon, raidan tai artistin.
- 2 [Toistohistoria]**
Näyttää luettelon aiemmin toistetuista BD-ROM-, DVD-ROM-, CD-DA (musiikki-CD) -levyjen nimikkeistä. Valitse nimike, josta haluat hakea sisältötietoja.
- 3 [Hakuhistoria]**
Näyttää luettelon aiemmista [Videohaku]- tai [Musiikkihaku]-toiminnolla tehdyistä hauista.

Lisätietojen hakeminen

Valitse kohde luettelosta ja valitse sitten [Tietohaku] tai [Internet-haku].

Käytettävissä olevat asetukset ja toiminnot

Saat erilaisia asetuksia ja toistotoimintoja näkyviin painamalla OPTIONS. Käytettävissä olevat vaihtoehdot vaihtelevat tilanteen mukaan.

Yleiset asetukset ja toiminnot

Vaihtoehdot	Lisätiedot
[Surround-asetus]	Vaihtaa surround-asetusta (sivu 31).
[Toista asetus]	Asettaa toistuvan toiston.
[3D-valikko]	[3D-syvyyden säätö]: Säätää 3D-kuvien syvyyttä.
[Suosikit-luettelo]	Tuo Suosikit-luettelon näkyviin.
[Toista/Lopeta]	Käynnistää tai pysäyttää toiston.
[Toista alusta]	Toistaa kohteen alusta.
[Lisää Suosikkeihin]	Lisää Internet-sisältökohteen Suosikit-luetteloon.
[Poista Suosikeista]	Poistaa Internet-sisältökohteen Suosikit-luettelosta.
[Käynnistä Party]	Aloittaa Party-toiston valitusta lähteestä. Tämä vaihtoehto ei ehkä tule näkyviin kaikkia äänilähteitä käytettäessä.
[Poistu Partysta]	Lopettaa Party-toiston, jossa järjestelmä on osallisena. PARTY STREAMING -toiminto jatkuu muiden siihen osallistuvien laitteiden välillä.
[Sulje Party]	Lopettaa Party-toiston, jossa järjestelmä on osallisena. PARTY STREAMING -toiminto kaikissa siihen osallistuvissa laitteissa.

Vain [Video]

Vaihtoehdot	Lisätiedot
[A/V SYNC]	Säätää kuvan ja äänen välistä viivettä. Lisätietoja on kohdassa Kuvan ja äänen välisen viiveen säätäminen (sivu 42).
[3D-lähtöasetus]	Määrittää, lähettääkö laite 3D-videosiignaalia automaattisesti.
	Huomautus
	<ul style="list-style-type: none"> Tämä asetus ei vaikuta HDMI (IN 1)- ja HDMI (IN 2) -liitännän 3D-videosiignaaliin.
[Videoasetukset]	<ul style="list-style-type: none"> [Kuvalaatuutila]: Valitsee kuva-asetukset eri valaistusoloissa. [FNR]: Vähentää kuvassa esiintyviä satunnaisia häiriöitä. [BNR]: Vähentää kuvan pikselöitymishäiriöitä. [MNR]: Vähentää kuvien ääriviivoissa ilmeneviä lieviä häiriöitä (ääriviivakohinaa).
[Tauko]	Keskeyttää toiston.
[Päävalikko]	Tuo näkyviin BD- tai DVD-levyn päävalikon.
[Valikko/Avattava valikko]	Tuo näkyviin BD-ROM-levyn avattavan valikon tai DVD-levyn valikon.
[Nimikehaku]	Etsii halutun nimikkeen BD-ROM-/DVD VIDEO -levyltä ja käynnistää toiston alusta.
[Jaksohaku]	Etsii jakson ja aloittaa sen toiston alusta.
[Kulma]	Vaihtaa kuvakulmaa, jos BD-ROM- tai DVD VIDEO -levylle on tallennettu useita kuvakulmia samasta kohtauksesta.
[IP-sisällön kohinanpoisto]	Säätää Internet-sisällön videolaatua.
[Videohaku]	Näyttää BD-ROM-, DVD-ROM-, CD-DA-levyn (musiikki-CD-levyn) tiedot Gracenote-tekniikan avulla.

Vain [Musiikki]

Vaihtoehdot	Lisätiedot
[Lisää diaes. taustam.]	Tallentaa USB-muistin musiikkitiedostot diaesityksen taustamusiksi.
[Musiikkihaku]	Näyttää CD-äänilevyn (CD-DA) tiedot Gracenote-tekniikan avulla.
[Satunnaisasetus] (vain iPod/iPhone)	Asettaa satunnaisen toiston.

Vain [Valokuva]

Vaihtoehdot	Lisätiedot
[Diaesitys]	Aloittaa diaesityksen.
[Diaesitysnopeus]	Muuttaa diaesityksen nopeutta.
[Diaesitys. tehoste]	Asettaa tehosteen diaesitystä toistettaessa.
[Diaesitys. taustam.]	<ul style="list-style-type: none"> [Pois]: Poistaa toiminnon käytöstä. [Musiikki USB:ltä]: Ottaa käyttöön [Lisää diaes. taustam.] -kohdassa tallennetut musiikkitiedostot. [Toista CD-äänilevyltä]: Ottaa käyttöön CD-DA-levyjen (musiikki-CD-levyjen) raidat.
[Kierrä vasemm.]	Kiertää valokuvaa 90 astetta vastapäivään.
[Kierrä oikealle]	Kiertää valokuvaa 90 astetta myötäpäivään.
[Katso kuva]	Näyttää valitun kuvan.

Kuvan ja äänen välisen viiveen säätäminen

(A/V SYNC)

Jos ääni ei vastaa television kuvaruudussa näkyvää kuvaa, voit säätää kuvan ja äänen välisen viiveen.

Asetustapa vaihtelee toiminnon mukaan.

Huomautus

- A/V SYNC -asetus ei välttämättä vaikuta kaikkiin tulosignaaleihin.

Kun videosisältöä toistetaan BD/DVD-toiminnon kautta

- 1 Paina OPTIONS-painiketta.**
Asetusvalikko avautuu television kuvaruutuun.
- 2 Valitse ↑/↓-painikkeilla [A/V SYNC] ja paina sitten ⊕ -painiketta.**
- 3 Säädä kuvan ja äänen välistä viivettä ←/→-painikkeilla.**
Viiveen voi säätää välille 0 ms - 300 ms 25 ms:n välein.
- 4 Paina ⊕ .**
Asetus on tehty.

Kun käytössä on HDMI1-, HDMI2-, TV-, SAT/CABLE tai AUDIO-toiminto

- 1 Paina OPTIONS-painiketta.**
Asetusvalikko tulee näkyviin etupaneelin näyttöön.
- 2 Paina ↑/↓-painiketta toistuvasti, kunnes etupaneelin näytössä lukee A/V SYNC. Paina sitten ⊕ - tai →-painiketta.**
- 3 Säädä kuvan ja äänen välistä viivettä ↑/↓-painikkeilla.**
Viiveen voi säätää välille 0 ms - 300 ms 25 ms:n välein.
- 4 Paina ⊕ .**
Asetus on tehty.
- 5 Paina OPTIONS-painiketta.**
Asetusvalikko katoaa etupaneelin näytöstä.

Äänitehosteen valitseminen lähteen mukaan

Voit valita elokuville tai musiikille sopivan äänitilan.

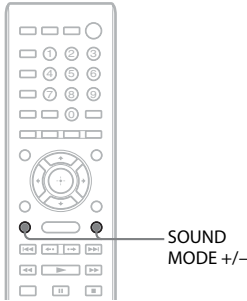

Paina toiston aikana toistuvasti SOUND MODE +/-, kunnes haluamasi tilan ilmaisin näkyy etupaneelin näytössä.

- **AUTO:** Järjestelmä valitsee MOVIE- tai MUSIC-tilan automaattisesti ja tuottaa äänen levyn tai äänivirran ominaisuuksien mukaan.
- **MOVIE:** Järjestelmä tuottaa elokuviin soveltuvan äänen.
- **MUSIC:** Järjestelmä tuottaa musiikkiin soveltuvan äänen.
- **SPORTS:** Järjestelmä lisää kaikua urheiluohjelmiin.
- **GAME ROCK:** Järjestelmä tuottaa musiikki- tai rytmipeleihin soveltuvan äänen.
- **OMNI-DIR:** Ääni kuuluu samanlaisena kaikkialla huoneessa.
- **3D SUR.:** 3D SUR. on Sonyn ainutlaatuinen 3D-sisällön (kolmiulotteisen sisällön) toistamiseen tarkoitettu algoritmi, joka luo virtuaalisen äänikentän katsojan korvan lähelle. Sen tuottamassa 3D-äänikokemuksessa on syvyyttä ja voimakas läsnäolon vaikutelma.
- **HALL:** Järjestelmä tuottaa konserttitaloa muistuttavan äänen.
- **NIGHT:** Voit nauttia elokuvateatterimaisista äänitehosteista tai dialogista myös hiljaisella äänenvoimakkuudella. Ominaisuudesta on hyötyä, kun katselet elokuvia öisin.

Huomautus

- Kun AUTO-asetus on käytössä, ääni ei ehkä kuulu alusta asti tiettyjen levyjen ja signaalilähteiden kohdalla, koska järjestelmä valitsee optimitilan automaattisesti. Voit estää äänen häviämisen valitsemalla jonkin muun kuin AUTO-asetuksen.
- Äänitilaa ei ehkä voi käyttää kaikkien tulosignaalien kohdalla.
- Tämä toiminto ei ole käytettävissä, kun toistetaan Super Audio CD -levyjä.
- Kun NIGHT-tila on valittuna ja ääni toistetaan keskikaiuttimesta, tätä tehostetta korostetaan, jotta puheen (kuten elokuvan dialogin) kuunteleminen helpottuu. Jos ääntä ei toisteta keskikaiuttimesta, järjestelmä optimoi äänenvoimakkuuden.

Äänimuodon, monikielisten raitojen tai kanavan valitseminen

Jos järjestelmässä toistettava BD-/DVD VIDEO -levy on tallennettu useissa äänimuodoissa (PCM, Dolby Digital, MPEG-audio tai DTS) tai monikielisten raidoille, äänimuodon tai kielen voi vaihtaa. CD-levyjä toistettaessa voit valita oikean tai vasemman kanavan äänen ja kuunnella valitun kanavan ääntä sekä oikeasta että vasemmasta kaiuttimesta.

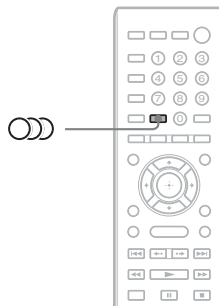

Valitse haluamasi äänisignaali painamalla toiston aikana toistuvasti AUDIO-painiketta.

Äänitiedot tulevat näkyviin television kuvaruutuun.

■ BD/DVD VIDEO

Valittavissa olevat kielet vaihtelevat BD-/DVD VIDEO -levyn mukaan.

Kieli saattaa näkyä 4-numeroisena koodina. Kohdassa Kielikoodien luettelo (sivu 76) on kerrottu, mitä kieltä koodi vastaa. Jos sama kieli näkyy kaksi kertaa tai useammin, BD-/DVD VIDEO -levyn ääni on tallennettu useissa äänimuodoissa.

■ DVD-VR

Esiin tulee levyille tallennettujen ääniraitojen tyypit.

Esimerkki:

- [] Stereo
- [] Stereo (Ääni1)
- [] Stereo (Ääni2)
- [] Pää
- [] 2-ääni
- [] Pää/2-ääni

Huomautus

- [] Stereo (Ääni1) ja [] Stereo (Ääni2) eivät tule näkyviin, jos levyille on tallennettu vain yksi äänivirta.

■ CD

- [] Stereo: normaali stereoääni.
- [] 1/V: vasemman kanavan ääni (monofoninen).
- [] 2/O: oikean kanavan ääni (monofoninen).
- [] L+R: vasemman ja oikean kanavan ääni lähetetään jokaisesta kaiuttimesta.

Multiplex-lähetysäänien kuunteleminen

(DUAL MONO)

Voit kuunnella multiplex-lähetysääntä, jos järjestelmä vastaanottaa tai toistaa Dolby Digital -multiplex-lähetysignaalin.

Huomautus

- Dolby Digital -signaalin vastaanottaminen edellyttää, että laitteeseen on kytketty televisio tai jokin muu laite digitaalisella koaksiaalikaapelilla tai optisella kaapelilla (sivut 22, 24). Jos televisio tukee Audio Return Channel -toimintoa (sivut 22, 61), Dolby Digital -signaali voidaan vastaanottaa HDMI-kaapelin kautta.

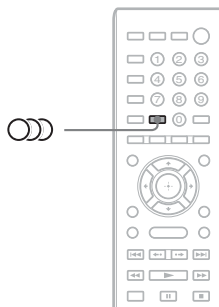

Paina  -painiketta toistuvasti, kunnes etupaneelin näytössä näkyy haluamasi signaali.

- **MAIN**: ensisijaisen kielen ääni toistetaan.
- **SUB**: toissijaisen kielen ääni toistetaan.
- **MAIN/SUB**: ensisijaisen ja toissijaisen kielen äänet toistetaan yhdessä.

Radion kuunteleminen

Voit kuunnella radiota järjestelmän kaiuttimien kautta.

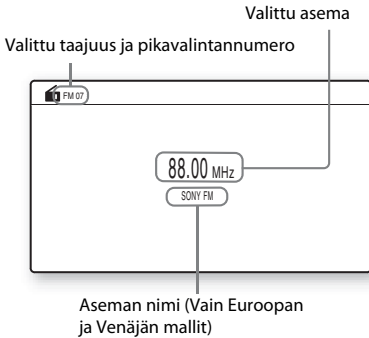
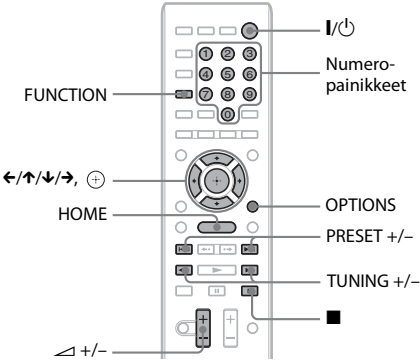

- 1 Paina FUNCTION-painiketta toistuvasti, kunnes etupaneelin näytössä lukee FM.**
- 2 Valitse radiokanava.**

Automaattinen viritys

Pidä TUNING +/- painettuna, kunnes automaattinen haku alkaa.

[Automaattinen viritys] tulee näkyviin television kuvaruutuun. Haku päättyy, kun järjestelmä löytää aseman.

Voit lopettaa automaattisen virituksen painamalla TUNING +/- tai ■.

Manuaalinen viritys

Paina toistuvasti TUNING +/-.

- 3 Säädä äänenvoimakkuutta painamalla \triangleleft +/-.**

Jos FM-lähetysessä on häiriöitä

Jos FM-lähetysessä on häiriöitä, voit valita monovastaanoton. Tämän jälkeen ääni ei ole stereofoninen, mutta se kuuluu aiempaa paremmin.

- 1 Paina OPTIONS-painiketta.**
Asetusvalikko avautuu television kuvaruutuun.
- 2 Valitse [FM-tila] \uparrow/\downarrow -painikkeiden avulla ja paina sitten \oplus -painiketta.**
- 3 Valitse [Monofoninen] painamalla \uparrow/\downarrow .**
 - [Stereo]: stereovastaanotto.
 - [Monofoninen]: monovastaanotto.
- 4 Paina \oplus -painiketta.**
Asetus on tehty.

Radion sammuttaminen

Paina I/Power-painiketta.

Radioasemien esivirtittäminen

Voit esivirtittää enintään 20 asemaa. Varmista ennen virtittämistä, että äänenvoimakkuus on säädetty minimiin.

- 1 Paina FUNCTION-painiketta toistuvasti, kunnes etupaneelin näytössä lukee FM.**
- 2 Pidä TUNING +/- painettuna, kunnes automaattinen haku alkaa.**
Haku päättyy, kun järjestelmä löytää aseman.
- 3 Paina OPTIONS-painiketta.**
Asetusvalikko avautuu television kuvaruutuun.
- 4 Valitse [Pikavalintamuisti] \uparrow/\downarrow -painikkeiden avulla ja paina sitten \oplus -painiketta.**
- 5 Valitse haluamasi pikavalintanumero \uparrow/\downarrow -painikkeilla ja paina sitten \oplus -painiketta.**
- 6 Tallenna muut asemat toistamalla vaiheita 2–5.**

Pikavalintanumeron muuttaminen

Valitse haluamasi pikavalintanumero painamalla PRESET +/- ja tee sitten toimet vaiheesta 3 eteenpäin.

Esiviritetyn aseman valitseminen

1 Paina FUNCTION-painiketta toistuvasti, kunnes etupaneelin näytössä lukee FM.

Käyttöön tulee viimeksi kuunneltu asema.

2 Valitse esiviritetty asema painamalla toistuvasti PRESET +/-.

Pikavalintanumero ja taajuus näkyvät televisioruudussa sekä etupaneelin näytössä.

Aina kun painat painiketta, järjestelmä siirtyy johonkin esiviritettyyn asemaan.

Vihje

- Voit valita aseman pikavalintanumeron suoraan numeropainikkeilla.

Radio Data System (RDS) -järjestelmän käyttäminen

(Vain Euroopan ja Venäjän mallit)

Tietoja RDS (Radio Data System) -järjestelmästä

Radio Data System (RDS) on järjestelmä, jonka avulla radioasemat voivat lähettää tavallisen ohjelmasignaalin mukana lisätietoja. Tällä virittimellä voi käyttää monia RDS-ominaisuuksia, kuten aseman nimen näyttöä. Aseman nimi näkyy myös televisioruudussa.

RDS-lähetysten vastaanottaminen

Valitse asema FM-alueelta.

Kun virität RDS-tietoja lähettävän aseman, aseman nimi* näkyy etupaneelin näytössä.

* Jos RDS-lähetystä ei vastaanoteta, aseman nimi ei ehkä näy etupaneelin näytössä.

Huomautus

- RDS-ominaisuudet eivät ehkä toimi oikein, jos asema ei välitä RDS-signaalia oikein tai jos signaali on heikko.
- Kaikki FM-asemat eivät tarjoa RDS-palvelua eivätkä samanlaisia palveluja. Jos RDS-järjestelmä ei ole sinulle tuttu, kysy paikallisilta radioasemilta tietoja alueesi RDS-palveluista.

Vihje

- Kun vastaanotat RDS-lähetystä, DISPLAY-painiketta painamalla voit vaihtaa etupaneelin näytössä näytettäviä tietoja seuraavasti:
Aseman nimi → Taajuus →
Pikavalintanumero → Virran tiedot/Signaalin purun tila* → Aseman nimi → ...

* Tämä vaihtoehto ei välttämättä tule näkyviin [Surround-asetus]-tilan mukaan.

BRAVIA Syncin HDMI-Ohjaus-toiminnon käyttäminen

Tämä toiminto on käytettävissä BRAVIA Sync-toiminnolla varustetuissa televisioissa. Jos kytket HDMI-Ohjaus-toimintoa tukevat Sony-laitteet HDMI-kaapelilla, laitteiden käyttäminen helpottuu.

Huomautus

- Jotkin toiminnot ovat käytettävissä ainoastaan, jos kytketty televisio tukee toimintoa, ja ne on otettava käyttöön television kautta. Lisätietoja on television käyttöohjeessa.
- Jos haluat käyttää järjestelmän äänenhallintatoimintoa, televisio on kytkettävä järjestelmään äänikaapelilla (sivu 22).

BRAVIA Syncin käyttäminen

HDMI-ohjaus - Pika-asetus

Voit ottaa järjestelmän [HDMI-Ohjaus]-toiminnon käyttöön automaattisesti ottamalla vastaavan asetuksen käyttöön televisiossa. Lisätietoja HDMI-Ohjaus-toiminnosta on kohdassa [HDMI-asetukset] (sivu 61).

Järjestelmän virrankatkaisu

Voit katkaista järjestelmän virran television virran katkaiseminen yhdessä.

Huomautus

- Järjestelmän virta ei katkea automaattisesti, jos toistetaan musiikkia tai jos FM-toiminto on käytössä.

Toisto yhdellä painalluksella

Kun painat kaukosäätimen ►-painiketta, järjestelmän ja television virta kytkettyyn ja television tulosignaalin lähteeksi asetetaan HDMI-tulo, johon järjestelmä on kytketty.

Järjestelmän äänenhallinta

Voit yksinkertaistaa television tai muiden laitteiden äänen toistamista.

Voit käyttää järjestelmän äänenhallintaa seuraavasti:

- Kun järjestelmään kytketään virta, television tai muiden laitteiden ääni kuuluu järjestelmän kaiuttimista.
- Jos television tai muiden laitteiden ääni kuuluu järjestelmän kaiuttimista, voit vaihtaa kaiuttimia, joista television ääni toistetaan, painamalla SPEAKERS TV ↔ AUDIO.
- Kun television tai muiden laitteiden ääni toistetaan järjestelmän kaiuttimista, voit säätää järjestelmän äänenvoimakkuutta tai mykistää sen television kautta.

Huomautus

- Jos televisio on PAP-tilassa (picture and picture, kuva kuvassa) tai kun järjestelmä toistaa videotai valokuvatiedostoja iPod- tai iPhone-laitteesta, järjestelmän äänenhallinta ei ole käytössä.
- Joissakin televisioissa äänenvoimakkuustaso näkyy ruudussa, kun laitteen äänenvoimakkuutta säädetään. Jos näin on, televisioruudussa ja järjestelmän etupaneelissa näkyvät äänenvoimakkuudet voivat erota toisistaan.

Audio Return Channel

Saat television äänen kuuluviin järjestelmästä vain yhdellä HDMI-kaapelilla. Lisätietoja asetuksesta on kohdassa Television kytkeminen (sivu 22).

Kaukosäätimen pikatoiminnot

Voit ohjata järjestelmän perustoimintoja television kaukosäätimellä, kun järjestelmän kuva näkyy televisioruudussa.

Kielen seuranta

Kun television kuvaruutunäytön kieli vaihdetaan, myös järjestelmän kuvaruutunäytön kieli vaihtuu, kun järjestelmästä ensin katkaistaan virta ja sen jälkeen kytketään se uudelleen.

Reitityksen ohjaus

Jos toisto yhdellä painalluksella -toiminto on käytössä kytketyssä laitteessa, järjestelmään kytketty virta, ja järjestelmän toimintatilaksi tulee HDMI1 tai HDMI2 (käytössä olevan HDMI-liitännän mukaan). Television ohjelmälähteeksi valitaan automaattisesti se HDMI-tulo, johon järjestelmä on kytketty.

Huomautus

- Varmista, että laite on kytketty järjestelmään HDMI-kaapelilla ja että kytketyn laitteen HDMI-Ohjaus-toiminto on käytössä.

Tarvittavien asetusten automaattinen kalibrointi

[Automaattinen kalibrointi]

D.C.A.C. (Digital Cinema Auto Calibration) toiminnon avulla surround-ääntä voidaan säätää automaattisesti.

Huomautus

- Järjestelmästä kuuluu voimakas testiääni, kun [Automaattinen kalibrointi] alkaa. Äänenvoimakkuutta ei voi pienentää. Ota lapset ja naapurit huomioon.

1 Paina HOME-painiketta.

Päävalikko avautuu television kuvaruutuun.

2 Valitse [Asetukset] painamalla -painiketta.

3 Valitse [Ääniasetukset] painamalla ja paina sitten .

4 Valitse [Automaattinen kalibrointi] painamalla ja paina sitten .

Esiin tulee [Automaattinen kalibrointi] toiminnon vahvistusnäyttö.

5 Kytke kalibrointimikrofoni takapaneelin A.CAL MIC-liitäntään.

Aseta kalibrointimikrofoni korvien tasalle esimerkiksi jalustan (lisävaruste) avulla. Kaiuttimien etupuolten on oltava kalibrointimikrofoniin päin eikä kaiuttimien ja kalibrointimikrofonin välillä saa olla esteitä.

6 Valitse [OK] painamalla .

Voit peruuttaa valitsemalla [Peruuta].

7 Paina .

[Automaattinen kalibrointi] käynnistyy. Järjestelmä säätää kaiutinasetukset automaattisesti.

Mittauksen aikana tulee olla hiljaa.

Huomautus

- Varmista, että surround-vahvistimen virta kytkeytyy ja että se on sijoitettu oikeaan paikkaan, ennen kuin aloitat [Automaattinen kalibrointi] toiminnon. Jos asetat surround-vahvistimen sopimattomaan paikkaan, kuten toiseen huoneeseen, mittaus ei onnistu kunnolla.

8 Vahvista [Automaattinen kalibrointi] toiminnon lopputulos.

Laitteeseen kytkettyjen kaiuttimien kohdalla television ruudussa näkyy [Kyllä].

Huomautus

- Jos mittaus epäonnistui, noudata ilmoituksen ohjeita ja tee [Automaattinen kalibrointi] uudelleen.
- [Subwoofer]-arvo on aina [Kyllä], ja [Kaiutinasetukset] palaa oletusasetukseen, kun [Automaattinen kalibrointi] suoritetaan.

9 Valitse [OK] tai [Peruuta] painamalla ja paina sitten .

■ Mittaus onnistui.

Irrota kalibrointimikrofoni ja valitse sitten [OK]. Tulokset astuvat voimaan.

■ Mittaus epäonnistui.

Noudata ilmoituksen ohjeita ja yritä uudelleen valitsemalla [OK].

Huomautus

- Älä käytä järjestelmää automaattisen kalibroinnin aikana.

Kaiuttimien asetukset

[Kaiutinasetukset]

Saat parhaimman mahdollisen surround-äänien määrittämällä järjestelmään liitettyjen kaiuttimien kytkennät ja etäisyyden kuuntelupaikan mukaan. Säädä sitten kaiuttimien äänitaso ja tasapaino samalle tasolle testiäänien avulla.

1 Paina HOME-painiketta.

Päävalikko avautuu television kuvaruutuun.

2 Valitse [Asetukset] painamalla \leftarrow/\rightarrow -painiketta.

3 Valitse [Ääniasetukset] painamalla \uparrow/\downarrow ja paina sitten \oplus .

4 Valitse [Kaiutinasetukset] painamalla \uparrow/\downarrow ja paina sitten \oplus .

[Kaiutinasetukset]-näyttö tulee esiin.

5 Valitse vaihtoehto \uparrow/\downarrow -painikkeilla ja paina sitten \oplus .

Tarkista seuraavat asetukset.

■ [Yhteys]

Jos et liitä keski- tai surround-kaiuttimia, aseta [Keski]- ja [Surround]-parametrit. Koska etukaiuttimien ja bassokaiuttimien asetukset ovat kiinteät, niitä ei voi muuttaa.

[Etu]

[Kyllä]

[Keski]

[Kyllä]: Valitse normaalisti tämä.

[Ei mit.]: Valitse tämä, jos et käytä keskikaiutinta.

[Surround]

[Kyllä]: Valitse normaalisti tämä.

[Ei mit.]: Valitse tämä, jos et käytä surround-kaiuttimia.

[Subwoofer]

[Kyllä]

■ [Etäisyys]

Jos siirrät kaiuttimien paikkaa, muuta etäisyysasetukset (A) vastaamaan kuuntelupaikan ja kaiuttimien välisiä etäisyyksiä. Asetukset voivat olla 0,0 - 7,0 metriä.

Kuvassa näkyvät seuraavat kaiuttimet:

- 1 Keskikaiutin
- 2 Vasen etukaiutin (L)
- 3 Oikea etukaiutin (R)
- 4 Bassokaiutin
- 5 Vasen surround-kaiutin (L)
- 6 Oikea surround-kaiutin (R)

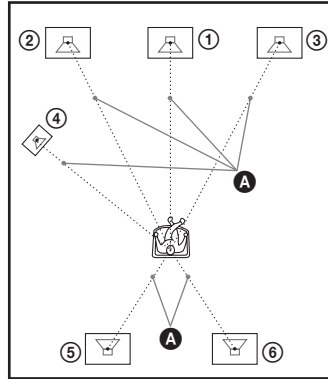

[Etu Vas./Oik.] 3,0 m: määritä etukaiuttimien etäisyys.

[Keski]* 3,0 m: määritä keskikaiuttimien etäisyys.

[Surround Vas./Oik.]* 3,0 m: määritä surround-kaiuttimien etäisyys.

[Subwoofer] 3,0 m: määritä bassokaiuttimien etäisyys.

* Tämä kohde on näkyvässä, kun valitset [Yhteys]-asetukseksi [Kyllä].

Huomautus

• [Etäisyys]-asetus ei ehkä vaikuta kaikkiin tulosignaaleihin.

■ [Taso]

Voit säätää kaiuttimien äänenvoimakkuutta. Asetukset voivat olla -6,0...+6,0 dB. Voit helpottaa säätöjen tekemistä valitsemalla [Testiääni]-asetukseksi [Päällä].

[Etu Vas./Oik.] 0,0 dB: määritä etukaiuttimien äänenvoimakkuus.

[Keski]* 0,0 dB: määritä keskikaiuttimien äänenvoimakkuus.

[Surround Vas./Oik.]* 0,0 dB: määritä surround-kaiuttimien äänenvoimakkuus.

[Subwoofer] 0,0 dB: määritä bassokaiuttimien äänenvoimakkuus.

* Tämä kohde on näkyvässä, kun valitset [Yhteys]-asetukseksi [Kyllä].

■ [Testiääni]

Kaiuttimista kuuluu testiääni, jonka avulla voit määrittää [Taso]-asetuksen.

[Pois]: testiääni ei kuulu kaiuttimista.

[Päällä]: testiääni kuuluu vuoronperään kustakin kaiuttimesta, kun äänenvoimakkuutta säädetään. Kun valitset jonkin [Kaiutinasetukset]

-vaihtoehdon, testiääni kuuluu vuorotellen jokaisesta kaiuttimesta.

Säädä äänenvoimakkuudet seuraavasti.

- 1 Valitse [Testiääni]-asetukseksi [Päällä].**
- 2 Valitse [Taso] painamalla ↑/↓ ja paina sitten ⊕.**
- 3 Valitse haluamasi kaiutintyyppi ↑/↓-painikkeilla ja paina sitten ⊕.**
- 4 Valitse vasen tai oikea kaiutin ←/→-painikkeilla ja säädä sitten äänenvoimakkuus ↑/↓-painikkeilla.**
- 5 Paina ⊕.**
- 6 Toista vaiheet 3 - 5.**
- 7 Paina RETURN-painiketta.**
Järjestelmä palaa edelliseen näyttöön.
- 8 Valitse [Testiääni] painamalla ↑/↓ ja paina sitten ⊕.**
- 9 Valitse [Pois] painamalla ↑/↓ ja paina sitten ⊕.**

Huomautus

- Testiäänien signaalia ei lähetetä HDMI (OUT) -liitännän kautta.

Vihje

- Voit säätää kaikkien kaiuttimien äänenvoimakkuuden yhdellä kertaa painamalla ◀ +/-.

Uniajastimen käyttäminen

Voit asettaa laitteen virran katkeamaan määrättynä ajankohtana, niin että voit nukahtaa musiikkia kuunnellen. Ajan voi määrittää 10 minuutin välein.

Paina SLEEP.

Etupaneelin näytön minuuttinäyttö (jäljellä oleva aika) muuttuu 10 minuutin välein kullakin SLEEP-painikkeen painalluksella.

Kun asetat uniajastimen, jäljellä oleva aika tulee näkyviin 5 minuutin välein.

Kun aikaa on jäljellä alle 2 minuuttia, SLEEP vilkkuu etupaneelin näytössä.

Jäljellä olevan ajan tarkistaminen

Paina SLEEP-painiketta kerran.

Jäljellä olevan ajan muuttaminen

Valitse haluttu aika painamalla toistuvasti SLEEP.

Laitteen painikkeiden poistaminen käytöstä

(Lapsilukko)

Voit vähentää laitteen väärinkäytön vaaraa erityisesti lasten kohdalla (lapsilukko) poistamalla laitteen painikkeet käytöstä (I/⏻-painiketta lukuun ottamatta).

Paina laitteen ■-painiketta yli 5 sekunnin ajan.

Etupaneelin näytössä lukee LOCKED. Lapsilukko otetaan käyttöön ja laitteen painikkeet lukittuvat. (Järjestelmää voi käyttää kaukosäätimellä.)

Voit poistaa lukituksen painamalla

■-painiketta yli 5 sekunnin ajan niin, että etupaneelin näyttöön tulee näkyviin UNLOCK.

Huomautus

- Jos laitteen painikkeita painetaan, kun lapsilukko on käytössä, etupaneelin näytössä vilkkuu teksti LOCKED.

Television ohjaaminen vakiovarusteena toimitetulla kaukosäätimellä

Voit ohjata televisiota vakiovarusteena toimitetulla kaukosäätimellä, kun mukautat sen signaalin.

Huomautus

- Kun vaihdat kaukosäätimen paristot, koodi voi palautua itsestään oletusasetukseksi (SONY). Aseta asianmukainen koodinnumero uudelleen.

Kaukosäätimen valmisteleminen television käyttöä varten

Pidä TV I/☺-painike painettuna ja anna television valmistajan koodi (ks. taulukko) numeropainikkeilla. Vapauta sitten TV I/☺-painike.

Jos asetuksen määrittäminen ei onnistu, tallennettu koodi ei muutu. Anna koodinnumero uudelleen.

Ohjattavien televisioiden koodit

Jos luettelossa on useita koodeja, kokeile niitä yksitellen, kunnes löydät televisioosi sopivan koodin.

Valmistaja	Koodi
SONY	01 (oletus)
LG	05
PANASONIC	06
PHILIPS	02, 03, 07
SAMSUNG	02, 08
TOSHIBA	04

Etupaneelin näytön kirkkauden muuttaminen

Paina DIMMER-painiketta.

Etupaneelin näytön kirkkaus muuttuu kullakin DIMMER-painikkeen painalluksella.

Virransäätö valmiustilassa

Tarkista, että seuraavat asetukset on määritetty:

- [HDMI-asetukset]-kohdassa [HDMI -Ohjaus]-asetuksena on [Pois] (sivu 61).
- [Pikakäynnistystila]-asetuksena on [Pois] (sivu 62).

Verkkosivujen selaaminen

Voit muodostaa yhteyden Internetiin ja käyttää verkkosivustoja, kuten Sony-sivustoa, järjestelmän avulla.

- 1 Valmistele Internetin selaus.**
Liitä järjestelmä verkkoon (sivu 27).
- 2 Paina HOME-painiketta.**
Päävalikko avautuu television kuvaruutuun.
- 3 Valitse [Verkko] painamalla [↔]-painiketta.**
- 4 Valitse [↑/↓]-painikkeilla [Internet-selain] ja paina sitten [⊕]-painiketta.**
[Internet-selain]-näyttö tulee näkyviin.

Huomautus

- Jotkin verkkosivustot eivät näy oikein tai niitä ei voi näyttää.

Osoitteen kirjoittaminen

Valitse asetusvalikosta [URL-syöte]. Kirjoita osoite ohjelmiston näppäimistöllä ja valitse sitten [Enter].

Oletusaloitussivun asettaminen

Kun sivu, jonka haluat asettaa aloitussivuksi, näkyy näytössä, valitse asetusvalikosta [Aseta aloitussivuksi].

Internet-selaimen sulkeminen

Paina HOME-painiketta.

Internet-selaimen näyttö

Voit tarkistaa verkkosivuston tiedot painamalla DISPLAY-painiketta. Näkyviin tulevat tiedot vaihtelevat verkkosivuston ja sivun tilan mukaan.

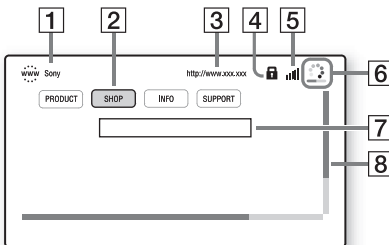

- 1** Sivun otsikko
- 2** Osoitin
Siirrä osoitinta [←/↑/↓/→]-painikkeiden avulla. Aseta osoitin avattavan linkin kohdalle ja paina sitten [⊕]-painiketta. Linkitetty verkkosivusto tulee näkyviin.
- 3** Sivun osoite
- 4** SSL-kuvake
Tulee näkyviin, kun linkitetty osoite on suojattu.
- 5** Signaalivoimakkuuden ilmaisin
Näkyy näytössä, kun järjestelmä on liitetty langattomaan verkkoon.
- 6** Edistymispalkki/latauskuvake
Näkyy näytössä, kun sivua luetaan tai kun tiedostoa ladataan/siirretään.
- 7** Tekstinsyöttökenttä
Paina [⊕]-painiketta ja avaa sitten ohjelmiston näppäimistö valitsemalla asetusvalikosta [Tulo].
- 8** Selauspalkki
Siirrä sivun näyttöä vasemmalle, ylös, alas tai oikealle painamalla [←/↑/↓/→]-painikkeita.

Käytettävissä olevat asetukset ja toiminnot

Saat erilaisia asetuksia ja toimintoja näkyviin painamalla OPTIONS. Käytettävissä olevat vaihtoehdot vaihtelevat tilanteen mukaan.

Vaihtoehdot	Lisätiedot
[Selaimen asetukset]	Tuo näkyviin Internet-selaimen asetukset. <ul style="list-style-type: none">[Zoomaus]: Suurentaa tai pienentää näytetyn sisällön kokoa.[JavaScript-asetukset]: Ottaa JavaScriptin käyttöön tai poistaa sen käytöstä.[Evästeasetukset]: Määrittää, hyväksytäänkö selainevästeet.[SSL-hälytysnäyttö]: Ottaa SSL:n käyttöön tai poistaa sen käytöstä.
[Tulo]	Tuo näkyviin ohjelmiston näppäimistön, jonka avulla voi kirjoittaa merkkejä verkkosivuston selaamisen aikana.

Vaihtoehdot	Lisätiedot
[Katkaisu]	Siirtää kohdistimen tekstinsyöttökentän seuraavalle riville.
[Poista]	Poistaa yhden merkin kohdistimen vasemmalta puolelta tekstin syötön aikana.
[Ikkunaluettelo]	Näyttää luettelon kaikista avoimista verkkosivustoista. Voit palata aiemmin näytettyyn verkkosivustoon valitsemalla ikkunan.
[Kirjanmerkkiluettelo]	Tuo kirjanmerkkiluettelon näkyviin.
[Merkkikoodaus]	Asettaa merkkien koodin.
[Edellinen sivu]	Siirtyy edelliseen näytettyyn sivuun.
[Seuraava sivu]	Siirtyy aiemmin näytettyyn seuraavaan sivuun.
[Peruuta lataus]	Keskeyttää sivun lataamisen.
[Lataa uudelleen]	Lataa saman sivun uudelleen.
[URL-syöte]	Voit kirjoittaa osoitteen, kun ohjelmiston näppäimistö on näkyvässä.
[Lisää kirjanmerkki]	Lisää näytössä näkyvän verkkosivuston kirjanmerkkiluetteloon.
[Aseta aloitussivuksi]	Asettaa näytössä näkyvän verkkosivuston oletusaloitussivuksi.
[Avaa uut. ikkunaan]	Avaa linkin uudessa ikkunassa.
[Näytä sertifiikaatti]	Näyttää SSL-yhteensopivien sivujen lähettämät palvelinsertifiikaatit.

Verkon määrittäminen

[Internet-asetukset]

Liitä järjestelmä verkkoon ennen asetuksen määrittämistä. Lisätietoja on kohdassa Vaihe 3: verkkoyhteyden muodostaminen (sivu 27).

Asetusnäytön avaaminen

1 Paina HOME-painiketta.

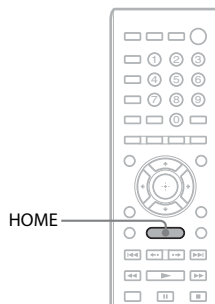

Päävalikko avautuu television kuvaruutuun.

2 Valitse [Asetukset] painamalla -painiketta.

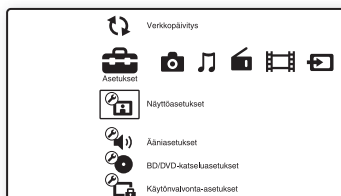

3 Valitse [Verkkoasetukset] painamalla ja paina sitten .

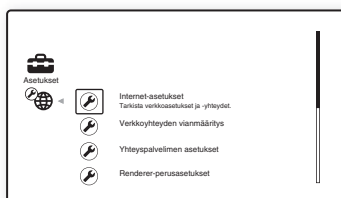

- 4 Valitse [Internet-asetukset] painamalla ↑/↓ ja paina sitten ⊕ .**
[Internet-asetukset]-näyttö tulee näkyviin.

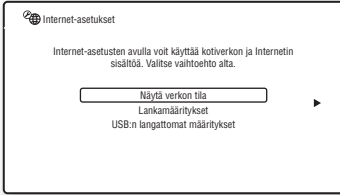

Huomaus

- [Internet-asetukset]-kohteet on määritettävä Internet-yhteyden muodostamista varten. Anna laajakaistareitittimen tai langattoman LAN-reitittimen (aakkosnumeeriset) arvot. Määritettävät kohteet saattavat vaihdella Internet-palveluntarjoajan tai reitittimen mukaan. Lisätietoja on Internet-palveluntarjoajan toimittamissa tai reitittimen mukana tulleissa käyttöohjeissa.
- Lisätietoja on seuraavissa verkko-osoitteissa.

Euroopassa asuvat asiakkaat:
<http://support.sony-europe.com>

Taiwanilla asuvat asiakkaat:
<http://www.sony-asia.com/support/tw>

Muiden maiden/alueiden asiakkaat:
<http://www.sony-asia.com/support>

Yhteyden muodostaminen LAN-verkkoon LAN-kaapelin avulla

Muodosta yhteys LAN (Local Area Network) -verkkoon noudattamalla seuraavia ohjeita.

Automaattinen asetus

- 1 Valitse [Internet-asetukset]-näytöstä [Lankamääritykset] ↑/↓-painikkeilla ja paina sitten ⊕ -painiketta.**
- 2 Valitse [Automaattinen] painamalla ↑/↓-painiketta ja paina sitten ⊕ -painiketta.**
Järjestelmä määrittää verkkoasetuksen automaattisesti ja Internet-asetukset tulevat näkyviin television kuvaruutuun.
- 3 Paina →.**

- 4 Valitse [Tall. ja yhdistä] painamalla ↑/↓-painiketta ja paina sitten ⊕ -painiketta.**
Järjestelmä aloittaa verkkoyhteyden tarkistamisen.

- 5 Tarkista, että viesti [Internet-asetukset on tehty.] tulee näkyviin, ja paina sitten ⊕ -painiketta.**

Asetukset on määritetty. Jos viesti ei tule näkyviin, noudata kuvaruudussa näkyviä ohjeita.

Manuaalinen asetus

- 1 Valitse [Internet-asetukset]-näytöstä [Lankamääritykset] ↑/↓-painikkeilla ja paina sitten ⊕ -painiketta.**
- 2 Valitse ↑/↓-painikkeilla [Mukautettu] ja paina sitten ⊕ -painiketta.**
- 3 Valitse verkkoasetuksen tyyppi ↑/↓-painikkeilla ja paina sitten ⊕ -painiketta.**

- [Automaattinen]: Järjestelmä asettaa IP-osoitteen automaattisesti ja [DNS-asetukset]-näyttö tulee näkyviin. Jos valitset [Automaattinen] ja painat ⊕ -painiketta, järjestelmä määrittää DNS-asetuksen automaattisesti. Jos valitset [Määritä IP-osoite] ja painat ⊕ -painiketta, DNS-asetukset on annettava manuaalisesti. Määritä seuraavat kohteet painamalla ←/↑/↓/→-painikkeita ja numeropainikkeita ja paina sitten ⊕ -painiketta.

– [Ensisijainen DNS]

– [Toissijainen DNS]

- [Määritä IP-osoite]: Määritä verkkoasetukset manuaalisesti verkkoympäristön mukaan. Määritä seuraavat kohteet painamalla ←/↑/↓/→-painikkeita ja numeropainikkeita ja paina sitten ⊕ -painiketta.

– [IP-osoite]

– [Aliverkon peite]

– [Oletusyhdyksikäytävä]

– [Ensisijainen DNS]

– [Toissijainen DNS]

4 Valitse välityspalvelimen asetus ↑/↓-painikkeilla ja paina sitten ⊕-painiketta.

- [Ei]: Välityspalvelinta ei käytetä.
- [Kyllä]: Määritä välityspalvelimen asetus. Paina ←/↑/↓/→-painikkeita ja numeropainikkeita ja paina sitten ⊕-painiketta.

Internet-asetusten arvo näkyy televisioruudussa.

5 Paina →.

6 Valitse [Tall. ja yhdistä] painamalla ↑/↓-painiketta ja paina sitten ⊕-painiketta.

Järjestelmä aloittaa verkkoyhteyden tarkistamisen.

7 Tarkista, että viesti [Internet-asetukset on tehty.] tulee näkyviin, ja paina sitten ⊕-painiketta.

Asetukset on määritetty. Jos viesti ei tule näkyviin, noudata kuvaruudussa näkyviä ohjeita.

Yhteyden muodostaminen langattomaan LAN-verkkoon langattoman USB-lähiverkkosovittimen avulla

Muodosta yhteys langattomaan LAN (Local Area Network) -verkkoon noudattamalla seuraavia ohjeita.

Kun langaton reititin tukee WPS-toimintoa

1 Valitse [Internet-asetukset]-näytöstä [USB:n langattomat määrittäykset] ↑/↓-painikkeilla ja paina sitten ⊕-painiketta.

2 Valitse ↑/↓-painikkeilla [Wi-Fi Protected Setup (WPS)] ja paina sitten ⊕-painiketta.

3 Ota langattoman reitittimen WPS-toiminto käyttöön, valitse ↑/↓-painikkeilla [Käynnistä] ja paina sitten ⊕-painiketta.

Lisätietoja WPS-toiminnon käyttöönottamisesta on reitittimen käyttöohjeessa.

4 Tarkista, että viesti [Wi-Fi Protected Setup onnistui.] tulee näkyviin, ja paina sitten →-painiketta.

Langattoman LAN-verkon ja IP-osoitteen määrittäminen on tehty.

Määritä seuraavaksi välityspalvelimen asetus. Tee edellä kuvatus kohdan “Manuaalinen asetus” osiossa “Yhteyden muodostaminen LAN-verkkoon LAN-kaapelin avulla” mainitut vaiheet 4–7.

Kun langaton reititin ei tue WPS-toimintoa

1 Valitse [Internet-asetukset]-näytöstä [USB:n langattomat määrittäykset] ↑/↓-painikkeilla ja paina sitten ⊕-painiketta.

2 Valitse [Hae] painamalla ↑/↓-painiketta ja paina sitten ⊕-painiketta.

Järjestelmä hakee saatavilla olevia langattomia LAN-verkkoja. Tämän jälkeen langattomien LAN-verkkojen luettelo tulee näkyviin.

3 Valitse langattoman LAN-verkon nimi ↑/↓-painikkeilla ja paina sitten ⊕-painiketta.

■ Kun valittu langaton LAN-verkko on suojaamaton

Langattoman LAN-verkon määrittäminen on tehty. Määritä seuraavaksi IP-osoitteen asetukset noudattamalla kohdan “Yhteyden muodostaminen LAN-verkkoon LAN-kaapelin avulla” osiossa “Automaattinen asetus” tai “Manuaalinen asetus” kuvattuja vaihteita.

■ Kun valittu langaton LAN-verkko on suojaattu

Näkyviin tulee näyttö, jossa pyydetään antamaan WEP- tai WPA-avain. Siirry vaiheeseen 5.

■ Langattoman LAN-verkon nimen määrittäminen

Valitse [Manuaalinen syöte].

Tietojen syötön näyttö tulee näkyviin. Määritä langattoman LAN-verkon nimi noudattamalla näyttössä näkyviä viestejä. Paina sitten →-painiketta.

4 Valitse suojaustila ↑/↓-painikkeilla ja paina sitten ⊕ -painiketta.

- [Ei mitään]: Valitse tämä, jos langaton LAN-verkko on suojaamaton. Langattoman LAN-verkon määrittäminen on tehty. Määritä seuraavaksi IP-osoitteen asetukset noudattamalla kohdan “Yhteyden muodostaminen LAN-verkkoon LAN-kaapelin avulla” osiossa “Automaattinen asetus” tai “Manuaalinen asetus” kuvattuja vaiheita.
- [WEP]: Langaton LAN-verkko on suojattu WEP-avaimella.
- [WPA/WPA2-PSK]: Langaton LAN-verkko on suojattu WPA-PSK- tai WPA2-PSK-avaimella.
- [WPA2-PSK]: Langaton LAN-verkko on suojattu WPA2-PSK-avaimella.

5 Anna WEP-avain tai WPA-avain noudattamalla näytössä näkyviä viestejä. Paina sitten →-painiketta.

Langattoman LAN-verkon määrittäminen on tehty. Määritä seuraavaksi IP-osoitteen asetukset noudattamalla kohdan “Yhteyden muodostaminen LAN-verkkoon LAN-kaapelin avulla” osiossa “Automaattinen asetus” tai “Manuaalinen asetus” kuvattuja vaiheita.

Langattoman LAN-yhteyden turvallisuus

Langattomassa LAN-yhteydessä tietoja siirretään radioaalloilla. Niinpä langaton signaali voi olla mahdollista kaapata. Tämä järjestelmä tukee erilaisia langatonta tiedonsiirtoa suojaavia toimintoja. Määritä suojausasetukset oikein verkkoympäristösi mukaisesti.

Ilman suojausta

Vaikka voit helposti määrittää asetuksia, kuka tahansa voi kaapata langattomalla yhteydellä lähetettäviä tietoja tai tunkeutua langattomaan verkkoon ilman erityisiä työkaluja. Muista, että luvattoman käytön tai tietojen kaappauksen riski on mahdollinen.

WEP

WEP-tekniikka suojaa tiedonsiirtoa estämällä ulkopuolisia kaappaamasta tietoja tai käyttämästä langatonta verkkoa luvatta. WEP on vanha suojaustekniikka, jolla voidaan yhdistää myös vanhat laitteet, jotka eivät tue TKIP/AES-salausta.

WPA-PSK (TKIP), WPA2-PSK (TKIP)

TKIP-suojaustekniikka on kehitetty WEP:ssä havaittujen puutteiden korjaamiseksi. TKIP-tekniikalla tietoturva on parempi kuin WEP:llä.

WPA-PSK (AES), WPA2-PSK (AES)

AES-suojaustekniikka käyttää kehittyntä suojausmenetelmää, joka on erilainen kuin WEP ja TKIP.

AES-tekniikalla tietoturva on parempi kuin WEP:llä tai TKIP:llä.

Asetusnäytön käyttäminen

Voit muuttaa esimerkiksi kuvan ja äänen asetuksia.

Valitse päävalikosta  (Asetukset), jos haluat muuttaa järjestelmän asetuksia. Oletusasetukset näkyvät alleviivattuina.

Huomautus

- Levyille tallennetut toistoasetukset kumoavat asetusnäytön asetukset, joten kaikki tässä kuvatut toiminnot eivät välttämättä toimi.

1 Paina HOME-painiketta.

Päävalikko avautuu television kuvaruutuun.

2 Valitse [Asetukset] painamalla -painiketta.



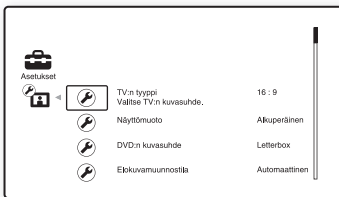

3 Valitse asetusluokan kuvake /↓-painikkeilla ja paina sitten .

Esimerkki: [Näyttöasetukset]



Voit tehdä seuraavat asetukset.

Kuvake	Selitys
	[Verkkopäivitys] (sivu 57) Päivittää järjestelmän ohjelmiston.
	[Näyttöasetukset] (sivu 58) Tekee näyttöasetukset liitännän tyyppin mukaan.

Kuvake	Selitys
	[Ääniasetukset] (sivu 59) Tekee ääniasetukset liitännän tyyppin mukaan.
	[BD/DVD-katseluasetukset] (sivu 60) Tekee BD-/DVD-toiston tarkat asetukset.
	[Käytönvalvonta-asetukset] (sivu 61) Tekee käytönvalvonnan tarkat asetukset.
	[Musiikkiasetukset] (sivu 61) Tekee Super Audio CD -toiston tarkat asetukset.
	[Järjestelmäasetukset] (sivu 61) Tekee järjestelmään liittyvät asetukset.
	[Verkkoasetukset] (sivu 62) Tekee Internet- ja verkkoasetukset.
	[Pika-asetus] (sivu 63) Suorittaa Pika-asetus-toiminnon uudelleen ja tekee perusasetukset.
	[Nollaus] (sivu 63) Palauttaa järjestelmän asetukset tehdasasetuksiksi.

[Verkkopäivitys]



Voit päivittää ja laajentaa järjestelmän toimintoja.

Lisätietoja päivitystoiminnoista on seuraavassa verkkosivustossa:

Euroopassa asuvat asiakkaat:
<http://support.sony-europe.com>

Taiwanilla asuvat asiakkaat:
<http://www.sony-asia.com/support/tw>

Muiden maiden/alueiden asiakkaat:
<http://www.sony-asia.com/support>

Ohjelmiston päivityksen aikana teksti UPDATING näkyy etupaneelin näytössä. Kun päivitys on valmis, päälaitteen virta katkeaa automaattisesti. Odota, että ohjelmistopäivitys on valmis. Älä katkaise päälaitteen virtaa äläkä käytä päälaitetta tai televisiota.

[Näyttöasetukset]

■ **[3D-lähtöasetus]**

[Automaattinen]: Valitse normaalisti tämä.
[Pois]: Valitse tämä, jos haluat kaiken sisällön näkyvän 2D-muotoisena.

Huomautus

- Tämä asetus ei vaikuta HDMI (IN 1)- ja HDMI (IN 2) -liitännän 3D-videosignaaliin.

■ **[TV:n ruutukokoasetus 3D:lle]**

Määrittää 3D-yhteensopivan television näytön koon.

Huomautus

- Tämä asetus ei vaikuta HDMI (IN 1)- tai HDMI (IN 2) -liitännän kautta tuleviin 3D-videosignaaleihin.

■ **[TV:n tyyppi]**

[16:9]: Valitse tämä vaihtoehto, jos käytössä on laajakuvatelevisio tai laajakuvatoiminnolla varustettu televisio.

[4:3]: Valitse tämä vaihtoehto, jos kytket 4:3-kuvasuhteen television, jossa ei ole laajakuvatoimintoa.

■ **[Näyttömuoto]**

[Alkuperäinen]: Valitse tämä vaihtoehto, jos käytössä on laajakuvatoiminnolla varustettu televisio. 4:3-kuva näkyy 16:9-suhteisena myös laajakuvatelevisiossa.

[Kiinteä kuvasuhde]: Muuttaa kuvan kokoa siten, että se mahtuu ruutuun alkuperäisessä kuvasuhteessa.

■ **[DVD:n kuvasuhde]**

[Letterbox]: Näyttää kuvan laajakuvana siten, että kuva ylä- ja alapuolella on musta alue.



[Pan & Scan]: Näyttää täysikorkuisen kuvan koko kuvaruudussa niin, että osa kuvan sivuista jää näkymättä.

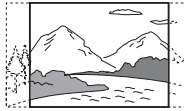

■ **[Elokuvaluunnostila]**

[Automaattinen]: Valitse normaalisti tämä.

Laitte tunnistaa automaattisesti, onko materiaali video- vai elokuvaperäistä, ja ottaa automaattisesti käyttöön sopivan muunnosmenetelmän.

[Video]: Videoperäiselle materiaalille sopiva muunnosmenetelmä valitaan aina automaattisesti materiaalista riippumatta.

■ **[Videokuvan esitysmuoto]**

[HDMI]: Valitse normaalisti **[Automaattinen]**.

Valitse **[Alkuperäinen tarkkuus]**, jos haluat käyttää levyyn tallennettua tarkkuutta.

(Jos tarkkuus on pienempi kuin vakiolaatu, se skaalautuu ylöspäin vakiolaaduksi.)

[Komponenttideo] (muut kuin Euroopan ja Saudi-Arabian mallit): Valitse televisioon sopiva tarkkuus.

[Video]: Asettaa pienimmän tarkkuuden automaattisesti.

Huomautus

- Jos kuvaa ei näy [HDMI]- tai [Komponenttideo]-asetuksella, kokeile jotakin toista tarkkuusasetusta. (Ei saatavilla Euroopan ja Saudi-Arabian malleissa.)
- Kun kytkentä on tehty COMPONENT VIDEO OUT-liitännän avulla ja [Komponenttideo] on valittuna, suojatun BD-ROM-sisällön toisto on tuettu ainoastaan 480i/576i-lähtötarkkuudella (sivut 22, 29). (Ei saatavilla Euroopan ja Saudi-Arabian malleissa.)

■ [BD/DVD-ROM 1080/24p -lähtö]

[Automaattinen]: 1920 × 1080p/24 Hz:n videosignaalia lähetetään vain, kun 1080/24p-yhteensopiva televisio on kytketty järjestelmään HDMI (OUT) -liitännällä.

[Pois]: Valitse tämä, jos televisio ei ole yhteensopiva 1080/24p-videosignaalin kanssa.

■ [YCbCr/RGB (HDMI)]

[Automaattinen]: Tunnistaa ulkoisen laitteen tyyppin automaattisesti ja ottaa tarvittavan väriasetuksen käyttöön.

[YCbCr (4:2:2)]: Lähettää YCbCr 4:2:2 -videosignaalia.

[YCbCr (4:4:4)]: Lähettää YCbCr 4:4:4 -videosignaalia.

[RGB]: Valitse tämä asetus, jos kytkettävässä laitteessa on HDCP-yhteensopiva DVI-liitäntä.

■ [HDMI-syväväriähtö]

[Automaattinen]: Valitse normaalisti tämä. [16 bittiä], [12 bittiä], [10 bittiä]: Lähettää 16-, 12- tai 10-bittistä videosignaalia, jos kytketty televisio tukee Deep Colour -signaalia.

[Pois]: Valitse tämä, jos kuva on epävakaata ja värit vaikuttavat luonnottomilta.

■ [Taukumuoto] (vain BD-/DVD VIDEO-, DVD-R- ja DVD-RW-levyt)

[Automaattinen]: Kuva, mukaan lukien liikkuvat kohteet, näkyy värinättömänä. Valitse normaalisti tämä asetus.

[Ruutu]: Kuva, mukaan lukien liikkumattomat kohteet, näkyy suuritarkkuuksisena.

🔊) [Ääniasetukset]

■ [BD-äänien MIX-asetus]

[Päällä]: Lähettää äänisignaalin, joka on saatu aikaan sekoittamalla vuorovaikutteinen ääniraita ja toissijainen ääniraita pää-ääniraitaan.

[Pois]: Lähettää vain pää-ääniraidan.

■ [Audio DRC]

Voit pakata ääniraidan dynaamisen alueen.

[Automaattinen]: Toistaa äänen levyn määrittämällä dynaamisella taajuusalueella (vain BD-ROM).

[Päällä]: Järjestelmä toistaa ääniraidan sillä dynamiikalla, jollaiseksi äänittäjä sen tarkoitti.

[Pois]: Dynamiikkaa ei pakata.

■ [Vaimenna - AUDIO]

Äänessä voi ilmetä häiriöitä, jos käytössä on AUDIO (AUDIO IN L/R) -liitäntöihin kytketty laite. Voit estää häiriöt alentamalla laitteen äänenvoimakkuutta.

[Päällä]: Äänen tulotaso vaimennetaan. Äänen lähtötaso muuttuu.

[Pois]: Normaali tulotaso.

■ [äänilähtö]

Voit valita äänisignaalin lähtöliitännän.

[Kaiutin]: Monikanavainen ääni toistetaan vain järjestelmän kaiuttimista.

[Kaiutin + HDMI]: Monikanavainen ääni toistetaan järjestelmän kaiuttimista ja 2-kanavaiset lineaariset PCM-signaalit lähetetään HDMI (OUT) -liitännästä.

[HDMI]: Ääni lähetetään vain HDMI (OUT) -liitännästä. Äänen muoto määräytyy kytketyn laitteen mukaan.

Huomautus

- Kun [HDMI-Ohjaus]-asetukseksi valitaan [Päällä] (sivu 61), [äänilähtö]-asetus muuttuu automaattisesti [Kaiutin + HDMI]-asetukseksi eikä asetusta voi muuttaa.
- Äänisignaaleja ei lähetetä HDMI (OUT) -liitännästä, jos [äänilähtö]-asetuksena on [Kaiutin + HDMI] ja [HDMI1-äänitulotila]-asetuksena (sivu 61) on [TV]. (Vain Euroopan mallit.)
- Kun [äänilähtö]-asetuksena on [HDMI], TV- ja SAT/CABLE-toiminnon lähtösignaalin muoto on 2-kanavainen lineaarinen PCM-signaali.

■ [Äänitehoste]

Voit ottaa järjestelmän äänitehosteet (SOUND MODE ja [Surround-asetus]) käyttöön tai poistaa ne käytöstä.

[Päällä]: Järjestelmän äänitehosteet ovat käytössä. Näytteenottataajuuden ylärajaksi on asetettu 48 kHz.

[Pois]: Äänitehosteet eivät ole käytössä. Valitse tämä, jos et halua määrittää näytteenottataajuudelle ylärajaa.

■ [Surround-asetus]

Voit valita surround-asetuksen. Lisätietoja on kohdassa Vaihe 6: surround-äänien toistaminen (sivu 31).

■ [Kaiutinasetukset]

Saat parhaimman mahdollisen surround-äänien määrittämällä kaiuttimet. Lisätietoja on kohdassa Kaiuttimien asetukset (sivu 49).

■ [Automaattinen kalibrointi]

Voit kalibroida tarvittavat asetukset automaattisesti. Lisätietoja on kohdassa Tarvittavien asetusten automaattinen kalibrointi (sivu 48).



[BD/DVD- katseluasetukset]

Voit tehdä BD-/DVD-toiston tarkat asetukset.

■ [BD/DVD-valikko]

Voit valita BD-ROM- tai DVD VIDEO levyjen valikoiden oletuskielen.

Kun [Valitse kielikoodi] valitaan, esiin tulee näyttö, jossa voi antaa kielikoodin. Tarkista haluamasi kielikoodi kohdasta Kielikoodien luettelo (sivu 76) ja anna se.

■ [Audio]

Voit valita BD-ROM- tai DVD VIDEO -levyjen ääniraidan oletuskielen.

Kun valitset [Alkuperäinen]-vaihtoehdon, levyllä määritetty ensisijainen kieli tulee käyttöön.

Kun [Valitse kielikoodi] valitaan, esiin tulee näyttö, jossa voi antaa kielikoodin. Tarkista haluamasi kielikoodi kohdasta Kielikoodien luettelo (sivu 76) ja anna se.

■ [Tekstitys]

Voit valita BD-ROM- tai DVD VIDEO -levyjen tekstityksen oletuskielen.

Kun [Valitse kielikoodi] valitaan, esiin tulee näyttö, jossa voi antaa kielikoodin. Tarkista haluamasi kielikoodi kohdasta Kielikoodien luettelo (sivu 76) ja anna se.

■ [BD-hybridilevyyn toistokerros]

[BD]: Toistaa BD-kerroksen.

[DVD/CD]: Toistaa DVD- tai CD-kerroksen.

■ [BD-Internet-yhteys]

[Salli]: Valitse normaalisti tämä.

[Älä salli]: Internet-yhteyttä ei sallita.



[Käytönvalvonta-asetukset]

■ [Salasana]

Voit asettaa tai vaihtaa käytönvalvonnan salasanan. Salasanalla voit rajoittaa BD-ROM- tai DVD VIDEO levyjen sekä Internet-videoiden toistamista. Voit tarvittaessa asettaa BD-ROM- ja DVD VIDEO levyille eri rajoitustasot.

■ [Käytönvalvonnan aluekoodi]

Joidenkin BD-ROM- tai DVD VIDEO levyjen toistaminen saattaa olla rajoitettu tietyille maantieteelliselle alueelle. Kohtauksien katselu voidaan estää tai kyseiset kohtaukset voidaan korvata muilla kohtauksilla. Noudata näkyviin tulevia ohjeita ja anna nelinumeroinen salasanasasi.

■ [BD-käytönvalvonta]

Joidenkin BD-ROM-levyjen toistoa voi rajoittaa käyttäjien iän mukaan. Kohtauksien katselu voidaan estää tai kyseiset kohtaukset voidaan korvata muilla kohtauksilla. Noudata näkyviin tulevia ohjeita ja anna nelinumeroinen salasanasasi.

■ [DVD-käytönvalvonta]

Joidenkin DVD VIDEO levyjen toistoa voidaan rajoittaa esimerkiksi käyttäjien iän mukaan. Kohtauksien katselu voidaan estää tai kyseiset kohtaukset voidaan korvata muilla kohtauksilla. Noudata näkyviin tulevia ohjeita ja anna nelinumeroinen salasana.

■ [Internetvideoiden käytönvalvonta]

Joidenkin Internet-videoiden toistoa voi rajoittaa käyttäjien iän mukaan. Kohtauksien katselu voidaan estää tai kyseiset kohtaukset voidaan korvata muilla kohtauksilla. Noudata näkyviin tulevia ohjeita ja anna nelinumeroinen salasanasasi.

■ [Luokittelematon internetvideo]

[Salli]: Sallii luokittelemattomien Internet-videoiden toiston.

[Estä]: Estää luokittelemattomien Internet-videoiden toiston.



[Musiikkiasetukset]

Voit tehdä Super Audio CD -toiston tarkat asetukset.

■ [Super Audio CD:n toistokerros]

[Super Audio CD]: Toistaa Super Audio CD -kerroksen.

[CD]: Toistaa CD-kerroksen.

■ [Super Audio CD:n toistokanavat]

[DSD 2ch]: Toistaa 2ch-alueen.

[DSD Multi]: Toistaa monikanavaisen alueen.



[Järjestelmäasetukset]

Voit tehdä järjestelmään liittyviä asetuksia.

■ [OSD]

Voit valita järjestelmän kuvaruutunäyttöjen kielen.

■ [Valaistus/näyttö]

Voit valita kosketuspainikkeiden (sivu 11) ja etupaneelin näytön (sivu 12) tilan.

[Vakio/Päällä]: Kosketuspainikkeet ja etupaneelin näyttö ovat jatkuvasti valaistuna.
[Yksinkertainen/Pois]: Kosketuspainikkeet ja etupaneelin näyttö poistetaan käytöstä, kun järjestelmää ei käytetä.

■ [HDMI-asetukset]

[HDMI-Ohjaus]

[Päällä]: Käytössä. HDMI-kaapelilla kytkettyjä laitteita voi käyttää kummankin kytketyn laitteen kautta.

[Pois]: Ei käytössä.

[Audio Return Channel]

Tämä toiminto on käytettävissä, jos järjestelmä kytketään televisioon, joka tukee Audio Return Channel -toimintoa.

[Automaattinen]: Järjestelmä voi vastaanottaa digitaalista äänisignaalia televisiosta automaattisesti HDMI-kaapelilla.

[Pois]: Ei käytössä.

Huomautus

- Tätä toimintoa voi käyttää vain, jos [HDMI-Ohjaus]-asetuksena on [Päällä].

[HDMI1-äänitulotila] (vain Euroopan mallit)
Voit valita HDMI (IN 1) -liitäntään kytketyn laitteen äänitulon.

[HDMI1]: HDMI (IN 1) -liitäntään kytketyn laitteen ääni tulee HDMI (IN 1) -liitäntän kautta.

[TV]: HDMI (IN 1) -liitäntään kytketyn laitteen ääni tulee TV (DIGITAL IN OPTICAL) -liitäntän kautta.

■ [Pikakäynnistystila]

[Päällä]: Lyhentää valmiustilasta käynnistymiseen kuluvaa aikaa. Voit käyttää järjestelmää nopeasti päälle kytkemisen jälkeen.
[Pois]: Oletusasetus.

■ [Automaattinen virrankatkaisu]

[Päällä]: Ottaa [Automaattinen virrankatkaisu] -toiminnon käyttöön. Jos järjestelmää ei käytetä 30 minuuttiin, se siirtyy automaattisesti valmiustilaan.

[Pois]: Poistaa toiminnon käytöstä.

■ [Autom. näyttö]

[Päällä]: Tiedot näkyvät automaattisesti ruudulla, kun esimerkiksi katsottava nimike, kuvatila tai äänisignaali vaihtuu.

[Pois]: Tiedot näkyvät vain, kun DISPLAY -painiketta painetaan.

■ [Näytönsäästäjä]

[Päällä]: Ottaa näytönsäästäjän käyttöön.

[Pois]: Ei käytössä.

■ [Ohjelmiston päivitysilmoitus]

[Päällä]: Järjestelmä ilmoittaa saatavilla olevista uusista ohjelmistopäivityksistä (sivu 57).

[Pois]: Ei käytössä.

■ [Gracenote-asetukset]

[Automaattinen]: Lataa levyn tiedot automaattisesti, kun pysäytät toiston. Lataamisen edellytyksenä on, että järjestelmä on yhdistetty Internetiin.

[Manuaalinen]: Lataa levyn tiedot, kun [Videohaku] tai [Musiikkihaku] valitaan.

■ [Järjestelmätiedot]

Saat näkyviin järjestelmän ohjelmistoversion ja MAC-osoitteen.

[Verkkoasetukset]

Voit tehdä Internet- ja verkkoasetukset.

■ [Internet-asetukset]

Kytke järjestelmä valmiiksi verkkoon. Lisätietoja on kohdassa Vaihe 3: verkkoyhteyden muodostaminen (sivu 27).

■ [Verkkoyhteyden vianmääritys]

Suorittamalla verkkoyhteyden vianmäärityksen voit tarkistaa, onko verkkoyhteys muodostettu oikein.

■ [Yhteyspalvelimen asetukset]

Määrittää, näkyykö yhdistetty DLNA-palvelin.

■ [Renderer-perusasetukset]

[Automaattinen käyttöoikeus]: Määrittää, annetaanko uudelle havaitulle DLNA-ohjaimelle automaattisesti käyttöoikeus.
[Älykäs valinta]: Sony DLNA -ohjain voi löytää järjestelmän laitteeksi, jota voi käyttää infrapunasaiteella. Voit ottaa tämän toiminnon käyttöön tai poistaa sen käytöstä.

[Renderer-nimi]: Näyttää järjestelmän nimen sellaisena kuin se näkyy muiden verkossa olevien DLNA-laitteiden luettelossa.

■ [Renderer-käyttöoikeudet]

Määrittää, hyväksytäänkö DLNA-ohjaimilta tulevat käskyt.

■ [Party-automaattikäynnistys]

[Päällä]: Aloittaa PARTY-toiston tai liittyy olemassa olevaan PARTY-toistoon PARTY STREAMING -toiminnon kanssa yhteensopivan laitteen pyynnöstä.
[Pois]: Ei käytössä.

■ [Media Remote -laitteen rekisteröinti]

Rekisteröi Media Remote -laitteen.

■ [Rekisteröidyt Media Remote -laitteet]

Tuo näkyviin luettelon rekisteröidyistä Media Remote -laitteista.

[Pika-asetus]

Suorittaa Pika-asetus-toiminnon uudelleen ja tekee perusasetukset. Noudata ruudulla näkyviä ohjeita.

[Nollaus]

■ [Palauta oletusasetukset]

Voit palauttaa järjestelmäasetukset tehdasasetuksiksi valitsemalla asetusten ryhmän. Kaikki ryhmän asetukset nollataan.

■ [Alusta henkilökohtaiset tiedot]

Voit poistaa tallentamasi henkilökohtaiset tiedot järjestelmästä.

Varotoimet

Turvallisuus

- Tulipalon tai sähköiskun vaaran takia järjestelmän päälle ei saa asettaa maljakkoa tai muita nestettä sisältäviä esineitä eikä järjestelmää saa sijoittaa lähelle vettä, kuten kylpyammeen tai suihkun läheisyyteen. Jos järjestelmän sisään pääsee kiinteitä esineitä tai nesteitä, keskeytä järjestelmän käyttö, irrota virtajohto pistorasiasta ja toimita järjestelmä huoltoon.
- Älä koske virtajohtoon kostein käsin. Se saattaa aiheuttaa sähköiskun.

Virtalähteet

- Irrota virtajohto pistorasiasta, jos et aio käyttää laitetta pitkään aikaan. Irrota virtajohto pistorasiasta vetämällä pistokkeesta. Älä koskaan vedä johdosta.

Sijoittaminen

- Jotta järjestelmä ei kuumenisi liikaa, sijoita se paikkaan, jossa on riittävä ilmanvaihto.
- Kun järjestelmää käytetään pitkään suurella äänenvoimakkuudella, sen kotelo voi kuumentua. Tämä ei ole vika. Vältä kuitenkin koskettamasta koteloa. Älä sijoita järjestelmää suljettuun tilaan, jossa ilmanvaihto ei ole riittävä. Muutoin järjestelmä voi ylikuumentua.
- Älä aseta järjestelmän päälle mitään, jotta ilmanvaihtoaukot eivät peity. Järjestelmässä on tehokas vahvistin. Jos ilmanvaihtoaukot on peitetty, järjestelmä voi ylikuumentua ja vioittua.
- Älä sijoita järjestelmää sellaiselle alustalle (esimerkiksi matolle tai peitteelle) tai lähelle sellaista materiaalia (esimerkiksi verhoja), joka voi tukkia laitteen ilmanvaihtoaukot.
- Älä sijoita järjestelmää suljettuun tilaan, kuten umpinaiseen kirjahyllyyn tai vastaavaan.
- Älä sijoita järjestelmää lämmityslaitteiden, ilmanvaihtokanavien tai muiden lämmönlähteiden lähelle tai paikkaan, jossa se on alttiina suoralle auringonvalolle, pölylle, tärinälle tai iskuille.
- Älä sijoita järjestelmää kaltevalle alustalle. Laitte on suunniteltu käytettäväksi ainoastaan vaakasuorassa asennossa.
- Älä sijoita järjestelmää tai levyjä mikroaltauuniin, kookkaiden kaiuttimien tai muiden voimakkaita magneettikenttiä aiheuttavien laitteiden lähelle.
- Älä aseta painavia esineitä järjestelmän päälle.

Käyttäminen

- Jos järjestelmä tuodaan kylmästä suoraan lämpimään paikkaan tai sijoitetaan hyvin kosteaan tilaan, järjestelmän sisällä oleviin linseihin voi tiivistyä kosteutta. Tällöin järjestelmä ei ehkä toimi oikein. Jos näin käy, poista levy ja kytke järjestelmään virta noin puoleksi tunniksi, jotta kosteus haihtuu.
- Poista levy järjestelmästä, ennen kuin siirrät sitä. Muutoin levy voi vahingoittua.
- Jos laitteen sisään pääsee vieraita esineitä, keskeytä laitteen käyttö, irrota virtajohto sähköverkosta ja toimita laite huoltoon.

Äänenvoimakkuuden säätäminen

- Älä lisää äänenvoimakkuutta, kun kuuntelet hyvin hiljaista tai äänetöntä levyä osaa. Muutoin kaiuttimet voivat vahingoittua, kun äänenvoimakkuus äkillisesti kasvaa.

Puhdistaminen

- Puhdista kotelo, paneeli, painikkeet ja säätimet mietoon pesuaineliuokseen kostutetulla pehmeällä liinalla. Älä käytä hankaustyynyjä, tahrannoista poistavia tai liuottimia, kuten alkoholia tai bensiiniä. Jos sinulla on järjestelmään liittyviä kysymyksiä tai ongelmia, ota yhteys lähimpään Sony-jälleenmyyjään.

Puhdistuslevyt, levyjen/linssin puhdistusaineet

- Älä käytä puhdistuslevyjä tai levyjen/linssin puhdistusaineita (juoksevaa nestettä tai sumutetta). Nämä voivat vioittaa laitetta.

Osien vaihtaminen

- Jos järjestelmää korjataan, korjatut osat voidaan ottaa talteen uudelleenkäyttöä tai kierrätystä varten.

Television kuvan värät

- Jos kaiuttimet vääristävät television kuvan värejä, katkaise televisiosta virta ja kytke virta takaisin 15–30 minuutin kuluttua. Jos television kuvan värien vääristyminen jatkuu, siirrä kaiuttimet kauemmas televisiosta.

TÄRKEÄ HUOMAUTUS

Varoitus: Tämä laite voi pitää pysäytyskuvaa tai kuvaruutunäyttökuvaa television kuvaruudussa rajoituksettoman ajan. Jos jätät pysäytyskuvan tai näyttökuvan television kuvaruutuun pitkäksi ajaksi, kuvaruutu saattaa vahingoittua pysyvästi. Projektiotelevisiot ovat erityisen herkkiä.

Laitteen siirtäminen

- Varmista ennen järjestelmän siirtämistä, että sisällä ei ole levyä, ja irrota virtajohto pistorasiasta.

Tietoja levyistä

Levyjen käsittely

- Tartu levyyn vain sen reunoista, jotta levy pysyy puhtaana. Älä kosketa levyn pintaa.
- Älä kiinnitä levyyn paperia tai teippiä.



- Älä jätä levyä suoraan auringonvaloon äläkä ilmanvaihtokanavan tai muiden lämmönlähteiden lähelle. Älä jätä levyä auringonpaisteeseen pysäköityyn autoon, sillä lämpötila auton sisällä saattaa nousta hyvin korkeaksi.
- Sijoita levy omaan koteloonsa käytön jälkeen.

Puhdistaminen

- Ennen kuin alat käyttää levyä, puhdista se puhdistusliinalla. Pyyhi levyä keskustasta reunoja kohti.



- Älä käytä puhdistamiseen bensiiniä, tinneriä tai muita liuottimia äläkä alan liikkeissä myytäviä puhdistusaineita tai vinyylilevyjen hoitamiseen tarkoitettuja antistaattisia suihkeita.

Tässä järjestelmässä voi toistaa vain tavallisia pyöreitä levyjä. Jos toistettava levy ei ole pyöreä (vaan esimerkiksi suorakaiteen, sydämen tai tähden muotoinen), järjestelmään voi tulla toimintahäiriö.

Älä kiinnitä levyihin myynnissä olevia tarvikkeita, kuten etikettejä tai nimitarroja.

Vianmääritys

Jos jokin seuraavista ongelmista ilmenee järjestelmän käytön aikana, yritä ratkaista ongelma näiden vianmääritysohjeiden avulla, ennen kuin viet järjestelmän huoltoon. Jos ongelma ei ratkea, ota yhteys lähimpään Sony-jälleenmyyjään.

Huomaa, että jos huolto vaihtaa joitakin osia korjauksen aikana, niitä ei ehkä palauteta.

Yleistä

Oire	Ongelmia ja ratkaisuja
Virta ei ole kytkettynä.	• Varmista, että virtajohto on kytketty kunnolla.
Kaukosäädin ei toimi.	• Kaukosäätimen ja laitteen välinen etäisyys on liian suuri. • Kaukosäätimen paristojen varaus on heikko.
Levykelkka ei avaudu eikä levyä voi poistaa, vaikka painat ▲.	• Kokeile seuraavaa: ① Pidä laitteen ►- ja ▲-painikkeita painettuna yli 5 sekunnin ajan, jotta levykelkka avautuu. ② Poista levy laitteesta. ③ Irrota virtajohto pistorasiasta ja kytke se takaisin vasta usean minuutin kuluttua.
Järjestelmä ei toimi normaalisti.	• Irrota virtajohto pistorasiasta ja kytke se takaisin vasta usean minuutin kuluttua.

Ilmoitukset

Oire	Ongelmia ja ratkaisuja
[Uusi ohjelmistoversio on löytynyt verkosta. Suorita päivitys kohdasta "Verkkopäivitys".] -viesti näkyy television kuvaruudussa.	• Lisätietoja järjestelmän päivittämisestä uudempaan ohjelmistoversioon on kohdassa [Verkkopäivitys] (sivu 57).
Etupaneelin näytössä lukee vuorotellen PROTECTOR ja PUSH PWR.	Katkaise järjestelmästä virta painamalla I/⏻-painiketta ja tarkista seuraavat asiat, kun STANDBY-viesti katoaa näkyvistä. • Ovatko kaiutinjohdot + ja – oikosulussa? • Ovatko vain määritetyt kaiuttimet käytössä? • Ovatko laitteen päällä olevat ilmanvaihtoaukut tukossa? • Kun olet tarkastanut ja mahdollisesti korjannut edellä mainitut asiat, kytke järjestelmän virta. Jos et löydä ongelman syytä, vaikka olet tarkistanut edellä mainitut kohdat, ota yhteyttä lähimpään Sony-jälleenmyyjään.
Etupaneelin näytössä lukee LOCKED.	• Poista lapsilukko käytöstä (sivu 50).
Etupaneelin näytössä lukee DEMO LOCK.	• Ota yhteyttä lähimpään Sony-jälleenmyyjään tai paikalliseen valtuutettuun Sony-huoltoon.
Etupaneelin näytössä lukee Exxxx.	• Ota yhteyttä lähimpään Sony-jälleenmyyjään tai paikalliseen valtuutettuun Sony-huoltoon ja ilmoita virhekoodi.
▲ näkyy television kuvaruudussa ilman viestejä.	• Ota yhteyttä lähimpään Sony-jälleenmyyjään tai paikalliseen valtuutettuun Sony-huoltoon.

Kuva

Oire	Ongelmia ja ratkaisuja
Kuvaa ei näy.	<ul style="list-style-type: none">• Tarkista laitteen lähtösignaalin tyyppi (sivu 22).
Kuvaa ei näy, kun HDMI-kaapeli on kytketty.	<ul style="list-style-type: none">• Laite on kytketty signaalilähteeseen, joka ei ole HDCP (High-bandwidth Digital Content Protection) -yhteensopiva (etupaneelin HDMI-ilmaisim ei pala) (sivu 22).
HDMI (IN 1)- tai HDMI (IN 2) -liittännän kautta tuleva 3D-kuva ei näy televisioruudulla.	<ul style="list-style-type: none">• 3D-kuvat eivät ehkä näy kaikkia televisio- tai videolaitteita käytettäessä.
Kuvaa ei näy tai videosaannin tarkkuus on matala, kun komponenttivideokaapeli kytketään. (Ei saatavilla Euroopan ja Saudi-Arabian malleissa.)	<ul style="list-style-type: none">• Kun toistetaan BD-ROM-levyä, suuritarkkuuksista kuvaa ei välttämättä lähetetä kopiosuojajärjestelmien vuoksi. Suosittelemme HDMI-kytkennän tekemistä (sivu 22).
Jos [Videokuvan esitysmuoto] -kohdassa valittu videosaannin tarkkuus on väärä, kuva ei näy.	<ul style="list-style-type: none">• Palauta videon lähtötarkkuus pienimmäksi mahdolliseksi pitämällä laitteen ►- ja VOL - -painikkeita painettuna yli 5 sekunnin ajan.
Kuvan tummat alueet ovat liian tummia tai kirkkaat alueet liian kirkkaita.	<ul style="list-style-type: none">• Valitse [Kuvalaatu] -asetukseksi [Normaali] (oletus) (sivu 40).
Kuva ei toistu oikein.	<ul style="list-style-type: none">• Tarkista [Näyttöasetukset] -kohdasta [Videokuvan esitysmuoto] -asetukset (sivu 58).• Jos analogista ja digitaalista signaalia lähetetään samanaikaisesti, valitse [Näyttöasetukset] -kohdassa [BD/DVD-ROM 1080/24p -lähtö] -asetukseksi [Pois] (sivu 59).• Jos toistat BD-ROM-levyjä, tarkista [Näyttöasetukset] -kohdassa [BD/DVD-ROM 1080/24p -lähtö] -asetukset (sivu 59).
Kuvassa on kohinaa.	<ul style="list-style-type: none">• Puhdistat levyä.• Jos järjestelmästä tuleva kuvasignaali kulkee videonauhurin kautta televisioon, joihinkin BD-/DVD-ohjelmiin liitetty kopiointisuojus saattaa huonontaa kuvan laatua. Jos ongelmia esiintyy yhä, vaikka kytket laitteen suoraan televisioon, kytke laite johonkin toiseen tuloliitäntään.
Kuva ei näy täysikokoisena televisioruudussa.	<ul style="list-style-type: none">• Tarkista [Näyttöasetukset] -kohdan [TV:n tyyppi] -asetukset (sivu 58).• Levyn kuvasuhde on määritetty kiinteästi.
Televisioruudussa näkyy värivirheitä.	<ul style="list-style-type: none">• Jos käytät kaiuttimia kuvaputkitelevision tai projektorin kanssa, sijoita kaiuttimet vähintään 0,3 metrin päähän televisiosta.• Jos värivirheet eivät poistu, katkaise televisiosta virta, odota 15–30 minuutin ja kytke virta takaisin.• Varmista, että kaiuttimien lähellä ei ole magneettisia esineitä (esimerkiksi televisiojalustan magneettisalpa, terveydenhoitolaitetta tai lelua).
Kuvaa ei näy iPod- tai iPhone-laitteen video- tai valokuvatiedoston toistamisen jälkeen. (Vain Euroopan, Australian, Singaporen ja Thaimaan mallit.)	<ul style="list-style-type: none">• Valitse televisiosta järjestelmän ohjelmälähde.

Ääni

Oire	Ongelmia ja ratkaisuja
Ääntä ei kuulu.	<ul style="list-style-type: none">• Kaiutinjohtoa ei ole kytketty kunnolla.• Tarkista kaiutinasetukset (sivu 49).
HDMI (IN 1)- tai HDMI (IN 2) -liitäntään kytketyn laitteen Super Audio CD -ääntä ei toisteta.	<ul style="list-style-type: none">• HDMI (IN 1)- ja HDMI (IN 2)-liitännän kautta ei voi toistaa kopiosuojattua äänimateriaalia. Kytke laitteen analoginen äänilähtöliitäntä toisen laitteen AUDIO (AUDIO IN L/R) -liitäntöihin.
Television ääni ei kuulu HDMI (OUT) -liitännän kautta, kun Audio Return Channel -toiminto on käytössä.	<ul style="list-style-type: none">• Valitse [Järjestelmäasetukset]-kohdassa [HDMI-asetukset]-valikon [HDMI-Ohjaus]-asetukseksi [Päällä] (sivu 61). Valitse lisäksi [Järjestelmäasetukset]-kohdassa [HDMI-asetukset]-valikon [Audio Return Channel] -asetukseksi [Automaattinen] (sivu 59).• Varmista, että televisio tukee Audio Return Channel -toimintoa.• Varmista, että HDMI-kaapeli on kytketty sellaiseen television liitäntään, joka tukee Audio Return Channel -toimintoa.
Järjestelmä ei toista ääniä oikein, kun se on kytketty digisovittimeen.	<ul style="list-style-type: none">• Valitse [Järjestelmäasetukset]-kohdassa [HDMI-asetukset]-valikon [Audio Return Channel] -asetukseksi [Pois] (sivu 59).
Äänessä on voimakasta hurinaa tai kohinaa.	<ul style="list-style-type: none">• Siirrä televisio kauemmas äänilaitteista.• Puhdista levy.
Äänen stereofonisuus katoaa CD-levyä kuunneltaessa.	<ul style="list-style-type: none">• Valitse stereoääni painamalla  (sivu 43).
Ääni kuuluu vain keskikaiuttimesta.	<ul style="list-style-type: none">• Joidenkin levyjen ääni saattaa kuulua vain keskikaiuttimesta.
Surround-kaiuttimista ei kuulu ääntä tai ääni on hyvin heikko.	<ul style="list-style-type: none">• Tarkista kaiutinliitännät ja -asetukset (sivut 20, 49).• Tarkista surround-asetus (sivu 31).• Surround-kaiutinten vaikutus saattaa olla joissakin lähteissä huomaamaton.• Toistettava lähde on 2-kanavainen.
Kytketyn laitteen äänentoistossa on häiriöitä.	<ul style="list-style-type: none">• Alenna kytketyn laitteen äänenvoimakkuutta valitsemalla [Vaimenna - AUDIO] (sivu 59).

Viritin

Oire	Ongelmia ja ratkaisuja
Radioasemia ei voi viritittää.	<ul style="list-style-type: none">• Varmista, että antennijohto on kiinnitetty kunnolla. Säädä antennia tai liitä ulkoinen antenni tarvittaessa.• Asemien signaalivoimakkuus on liian heikko (käytettäessä automaattista viritystä). Käytä manuaalista viritystä.

Toistaminen

Oire	Ongelmia ja ratkaisuja
Levyä ei voi toistaa.	<ul style="list-style-type: none"> • BD-/DVD-levyn aluekoodi ei vastaa järjestelmän aluekoodia. • Laitteen sisään on tiivistynyt kosteutta, joka voi vahingoittaa linssejä. Poista levy ja jätä laitteeseen virta noin puoleksi tunniksi. • Järjestelmä ei voi toistaa levyä, jota ei ole viimeistelty oikein (sivu 71).
Tiedostojen nimet eivät näy oikein.	<ul style="list-style-type: none"> • Järjestelmä voi näyttää vain ISO 8859-1-yhteensopivia merkistöjä. Muut merkkimuodot voivat näkyä väärin. • Käytetystä kirjoitusohjelmistosta riippuen jokin merkit saattavat näkyä väärin.
Levyn toisto ei ala alusta.	<ul style="list-style-type: none"> • Toiston jatkamistoiminto on valittuna. Valitse [Toista alusta] painamalla OPTIONS ja paina sitten .
Toisto ei jatku kohdasta, johon viimeksi pysäytit sen.	<ul style="list-style-type: none"> • Joissakin levyissä toiston jatkamiskohta voi nollautua, jos <ul style="list-style-type: none"> – levykelkka avataan – USB-laite irrotetaan – toistetaan muuta sisältöä – laitteen virta katkaistaan.
Ääniraidan tai tekstityksen kieltä tai kuvakulmaa ei voi muuttaa.	<ul style="list-style-type: none"> • Yritä muuttaa asetuksia BD- tai DVD-levyn valikosta. • Toistettavalle BD- tai DVD-levylle ei ole tallennettu monikielistä ääniraitaa tai tekstitystä tai useita kuvakulmia samasta kohtauksesta.
BD-ROM-levyllä olevaa bonussisältöä tai muita tietoja ei voi toistaa.	<ul style="list-style-type: none"> • Kokeile seuraavaa: ① Poista levy laitteesta. ② Katkaise järjestelmästä virta. ③ Irrota USB-laite ja kytke se uudelleen (sivu 35). ④ Kytke järjestelmään virta. ⑤ Aseta BONUSVIEW/BD-LIVE-toiminnolla varustettu BD-ROM-levy laitteeseen.

USB-laite

Oire	Ongelmia ja ratkaisuja
Järjestelmä ei tunnista USB-laitetta.	<ul style="list-style-type: none"> • Kokeile seuraavaa: ① Katkaise järjestelmästä virta. ② Irrota USB-laite ja kytke se uudelleen. ③ Kytke järjestelmään virta. • Varmista, että USB-laite on kytketty kunnolla  (USB) -liitäntään. • Tarkista, ettei USB-laite tai kaapeli ole vioittunut. • Tarkista, että USB-laitteen virta on kytketty. • Jos USB-laite on kytketty USB-keskittimen kautta, irrota se ja kytke USB-laite suoraan tähän laitteeseen.

BRAVIA Internet Video

Oire	Ongelmia ja ratkaisuja
Kuvan-/äänenlaatu on huono/ joidenkin ohjelmien, erityisesti nopealiikkeisten tai tummia kohtauksia sisältävien, yksityiskohdat eivät näy.	<ul style="list-style-type: none"> • Kuvan-/äänenlaatu voi olla huono Internet-sisällöntuottajasta riippuen. • Kuvan-/äänenlaatu voi parantua, jos yhteysnopeutta muutetaan. Sony suosittelee, että vakiolaatuista videota katseltaessa yhteysnopeus on vähintään 2,5 Mb/s ja teräväpiirtovideoa katseltaessa vähintään 10 Mb/s. • Kaikki videot eivät sisällä ääntä.
Kuva on pieni.	<ul style="list-style-type: none"> • Zoomaa kuvaa painamalla .

BRAVIA Sync ([HDMI-Ohjaus])

Oire	Ongelmia ja ratkaisuja
[HDMI-Ohjaus]-toiminto ei toimi (BRAVIA Sync).	<ul style="list-style-type: none">• Tarkista, että [HDMI-Ohjaus]-toiminnon asetuksena on [Päällä] (sivu 61).• Jos vaihdat HDMI-kytkentää, katkaise järjestelmästä virta ja kytke se uudelleen.• Jos sähkötkätkävat, valitse [HDMI-Ohjaus]-asetukseksi [Pois] ja valitse [HDMI-Ohjaus]-asetukseksi sitten [Päällä] (sivu 61).• Tarkista seuraavat asiat ja katso lisätietoja laitteiden mukana toimitetuista käyttöohjeista.<ul style="list-style-type: none">– kytketty laite tukee [HDMI-Ohjaus]-toimintoa.– kytketyn laitteen [HDMI-Ohjaus]-toiminnon asetukset ovat oikein.

Verkkoyhteys

Oire	Ongelmia ja ratkaisuja
Järjestelmä ei voi muodostaa yhteyttä verkkoon.	<ul style="list-style-type: none">• Tarkista verkkoyhteys (sivu 27) ja verkkoasetukset (sivu 62).

Langaton USB-LAN-yhteys

Oire	Ongelmia ja ratkaisuja
Tietokoneella ei voi muodostaa Internet-yhteyttä, kun [Wi-Fi Protected Setup (WPS)]-toiminto on suoritettu.	<ul style="list-style-type: none">• Reitittimen langattoman yhteyden asetukset voivat muuttua automaattisesti, jos Wi-Fi Protected Setup -toimintoa käytetään ennen reitittimen asetusten määrittämistä. Muuta tällöin tietokoneen langattomia yhteysasetuksia vastaavasti.
Järjestelmää ei voi yhdistää langattomaan LAN-reitittimeen.	<ul style="list-style-type: none">• Tarkista, että langattoman LAN-reitittimen virta on kytketty.• Mahdollinen tiedonsiirtoetäisyys saattaa olla lyhyempi käyttöympäristön, kuten seinämateriaalin, radioaaltojen vastaanotto-olosuhteiden tai järjestelmän ja langattoman LAN-reitittimen välissä olevien esineiden tai esteiden mukaan. Siirrä järjestelmä ja langaton LAN-reititin lähemmäs toisiaan.• 2,4 GHz:n taajuusalueita käyttävät laitteet, kuten mikroaaltouunit, Bluetooth-laitteet tai digitaaliset langattomat laitteet, voivat häiritä tiedonsiirtoa. Siirrä laite kauemmas näistä laitteista tai sammuta muiden laitteiden virta.
Järjestelmä ei havaitse haluttua WLAN-reititintä, vaikka [Hae]-toiminto suoritetaan.	<ul style="list-style-type: none">• Palaa edelliseen näyttöön painamalla RETURN ja yritä suorittaa [Hae]-toiminto uudelleen. Jos järjestelmä ei edelleenkään havaitse WLAN-reititintä, valitse [Manuaal. rekisteröinti] painamalla RETURN.
Järjestelmä ei voi muodostaa verkkoyhteyttä tai verkkoyhteys on epävakaata.	<ul style="list-style-type: none">• Laite ja langaton LAN-reititin ovat liian kaukana toisistaan (sivu 27).

Toistettavat levyt

Blu-ray Disc	BD-ROM ¹⁾ BD-R/BD-RE ²⁾
DVD³⁾	DVD-ROM DVD-R/DVD-RW DVD+R/DVD+RW
CD³⁾	CD-DA (musiikki-CD-levy) CD-ROM CD-R/CD-RW Super Audio CD

¹⁾Blu-ray Disc -määrittelyt ovat uusia ja ne muuttuvat nopeasti, joten kaikenlaisia ja -versioisia levyjä ei ehkä voi toistaa. Äänentoisto vaihtelee äänilähteen, lähtöliitännän ja valittujen ääniasetusten mukaan.

²⁾BD-RE: versio 2.1

BD-R: versio 1.1, 1.2, 1.3, mukaan lukien Organic Pigment -tyyppiset BD-R-levyt (LTH-tyyppi) Tietokoneella tallennettuja BD-R-levyjä ei voi toistaa, jos PostScript-tiedostot ovat tallennettavia.

³⁾CD- tai DVD-levyä ei voi toistaa, jos sitä ei ole viimeistelty oikein. Lisätietoja on tallennuslaitteen mukana toimitetuissa käyttöohjeissa.

Levyt, joita ei voi toistaa

- Lippaalliset BD-levyt
- BDXL-levyt
- DVD-RAM-levyt
- HD DVD -levyt
- DVD Audio -levyt
- PHOTO CD -levyt
- CD-Extra-levyjen dataosat
- Super VCD -levyt
- DualDisc-levyjen ääniaineiston puoli

Levyjä koskeva huomautus

Tämä tuote on tarkoitettu Compact Disc (CD) -standardin mukaisten levyjen toistamiseen.

DualDisc-levyt, sekä eräät muut tekijänoikeussuojauksella varustetut musiikkilevyt, eivät ole Compact Disc (CD) standardin mukaisia. Tämän vuoksi nämä levyt eivät ehkä ole yhteensopivia tämän tuotteen kanssa.

BD- ja DVD-levyjen toistamista koskeva huomautus

Jotkin BD- tai DVD-levyn toisto-ominaisuudet ovat ohjelmistokehittäjien varta vasten määrittämiä. Koska tämä järjestelmä toistaa BD- ja DVD-levyt sen mukaan, mitä levyllä on tallennettu, kaikki toistotoiminnot eivät välttämättä ole käytettävissä.

Kaksikerroksisia BD-/DVD-levyjä koskeva huomautus

Kuvan ja äänen toisto saattaa hetkeksi keskeytyä kerrosten vaihtokohdassa.

Aluekoodi (vain BD-ROM/DVD VIDEO)

Järjestelmän aluekoodi on painettu laitteen takaseinään. Järjestelmä toistaa BD-ROM-/DVD VIDEO (vain toisto) -levyjä vain, jos niissä on sama aluekoodi tai .

Toistettavat tiedostotyypit

Video¹⁾

Tiedostomuoto	Tiedostotunnisteet
MPEG-1 Video/PS ²⁾⁵⁾	“.mpg,” “.mpeg,” “.m2ts,”
MPEG-2 Video/PS, TS ²⁾⁶⁾	“.mts”
Xvid	“.avi”
MPEG4/AVC ²⁾⁵⁾	“.mkv,” “.mp4,” “.m4v,” “.m2ts,” “.mts”
WMV ⁹⁾²⁾⁵⁾	“.wmv,” “.asf”
AVCHD	³⁾⁵⁾

Musiikki

Tiedostomuoto	Tiedostotunnisteet
MP3 (MPEG-1 Audio Layer III)	“.mp3”
AAC ²⁾⁴⁾⁵⁾	“.m4a”
WMA9 Standard ²⁾⁴⁾	“.wma”
LPCM	“.wav”

Valokuva¹⁾

Tiedostomuoto	Tiedostotunnisteet
JPEG	“.jpg,” “.jpeg”
GIF	“.gif”
PNG	“.png”

¹⁾Järjestelmällä ei voi toistaa näitä tiedostoja Renderer-toiminnon kautta.

²⁾Järjestelmällä ei voi toistaa DRM-koodattuja tiedostoja.

³⁾Järjestelmällä voi toistaa AVCHD-muotoisia tiedostoja, jotka on tallennettu esimerkiksi digitaalisella videokameralla. AVCHD-muotoisten tiedostojen katseleminen edellyttää, että AVCHD-muotoisia tiedostoja sisältävä levy on viimeistelty oikein.

⁴⁾Järjestelmällä ei voi toistaa Lossless-tekniikalla yms. koodattuja tiedostoja.

⁵⁾Järjestelmällä ei voi toistaa näitä tiedostoja DLNA-toiminnon kautta.

⁶⁾Järjestelmä toistaa vakiotarkkuudella vain DLNA-toiminnon kautta.

Huomautus

- Tiedoston muoto, koodaus tai tallennustapa tai DLNA-palvelimen tila saattaa estää tiedoston toistamisen.
- Joitakin tietokoneella muokattuja tiedostoja ei voi ehkä toistaa.
- Järjestelmä tunnistaa BD-, DVD- ja CD-levyiltä sekä USB-laitteista seuraavat tiedostot tai kansiot:
 - enintään kansiopuun 3. tason kansiot
 - enintään 500 tiedostoa yhdessä puurakenteessa.
- Järjestelmä tunnistaa DLNA-palvelimesta seuraavat tiedostot tai kansiot:
 - enintään kansiopuun 18. tason kansiot
 - enintään 999 tiedostoa yhdessä puurakenteessa.
- Jotkin USB-laitteet eivät ehkä toimi tämän järjestelmän kanssa.
- Järjestelmä tunnistaa Mass Storage Class (MSC) -massamuistilaitteet (esimerkiksi Flash-muistin tai kiintolevyn), Still Image Capture -kuvansiirtolaitteet (SICD) ja 101-näppäimiset näppäimistöt (vain edessä oleva  (USB) -liitäntä).
- Katkaise järjestelmästä virta ennen USB-muistin tai muiden laitteiden kytkemistä tai irrottamista, jotta USB-muisti ja muut laitteet tai niiden sisältämät tiedot eivät vioitu.
- Järjestelmä ei ehkä toista tasaisesti DATA CD -levyllä olevia videotiedostoja, joiden bittinopeus on suuri. Bittinopeudeltaan suurten videotiedostojen toistamista suositellaan DATA DVD -levyltä.

Tuetut äänimuodot

Tämä järjestelmä tukee seuraavia äänimuotoja:

Toiminto	Muoto							
	LPCM 2ch	LPCM 5.1ch LPCM 7.1ch	Dolby Digital	Dolby TrueHD, Dolby Digital Plus	DTS	DTS-ES Discrete 6.1, DTS-ES Matrix 6.1, DTS96/24	DTS-HD High Resolution Audio	DTS-HD Master Audio
"BD/DVD"	○	○	○	○	○	○	○	○
"HDMI1" "HDMI2"	○	-	○	-	○	-	-	-
"SAT/CABLE" "TV" (DIGITAL IN)	○	-	○	-	○	-	-	-

○: Muotoa tuetaan.

-: Muotoa ei tueta.

Huomautus

- HDMI (IN 1) ja HDMI (IN 2) eivät hyväksy kopiosuojattuja äänimuotoja, kuten Super Audio CD tai DVD-Audio.
- LPCM 2ch -muodon digitaalisen signaalin tuettu näytteenottotaajuus on enintään 96 kHz, kun käytössä on HDMI1- tai HDMI2-toiminto, ja 48 kHz, kun käytössä on TV- tai SAT/CABLE-toiminto.

Tekniset tiedot

Vahvistinosio

LÄHTÖTEHO (nimellinen)

Vasen/oikea etukaiutin: 108 W + 108 W (3 ohmia, 1 kHz, harmoninen särö 1 %)

LÄHTÖTEHO (vertailu)

Vasen etukaiutin / oikea etukaiutin / keskkikaiutin / vasen surround-kaiutin / oikea surround-kaiutin: 167 W (kanavaa kohti 3 ohmia, 1 kHz)

Bassokaiutin: 165 W (3 ohmia, 80 Hz)

Tuloliitännät (analogiset)

AUDIO (AUDIO IN) Herkkyys: 450/250 mV

Tuloliitännät (digitaaliset)

SAT/CABLE (COAXIAL)

TV (Audio Return Channel/OPTICAL)

Tuetut muodot: LPCM 2CH (enintään 48 kHz), Dolby Digital, DTS

HDMI (IN 1)/HDMI (IN 2)

Tuetut muodot: LPCM 2CH (enintään 96 kHz), Dolby Digital, DTS

Video-osio

Lähtösignaalit VIDEO: 1 Vp-p 75 ohmia COMPONENT*: Y: 1 Vp-p 75 ohmia PB, PR: 0,7 Vp-p 75 ohmia

* Ei saatavilla Euroopan ja Saudi-Arabian malleissa.

HDMI-osio

Liitin Tyyppi A (19-nastainen)

BD-/DVD-/Super Audio CD-/CD-järjestelmä

Signaalijärjestelmä

Yhdysvaltojen ja NTSC

Kanadan mallit:

Muut mallit: NTSC/PAL

USB-osio

↔ (USB) -liitäntä: Tyyppi A (USB-muistin, muistikortin lukijan sekä digitaalisen valokuvakameran ja videokameran kytkemiseen)

LAN-osio

LAN (100) -liitäntä 100BASE-TX-liitäntä

FM-virtinosio

Järjestelmä Kidelukittu digitaalinen PLL-synteesiviritin

Viritysalue

Yhdysvaltojen ja 87,5 MHz - 108,0 MHz

Kanadan mallit: (tarkkuus 100 kHz)

Muut mallit: 87,5 MHz - 108,0 MHz (tarkkuus 50 kHz)

Antenni FM-lanka-antenni

Antenniliitännät 75 ohmia, tasapainottomaton

Kaiuttimet

Etu-/surround-kaiutin (SS-TSB106), malli BDV-E380

Surround-kaiuttimet (SS-TSB106), malli BDV-E880

Mitat (noin) 96 mm × 245 mm × 96 mm (l/k/s)

Paino (noin) 0,6 kg

Etukaiutin (SS-TSB108), malli BDV-E980/BDV-E880

Mitat (noin) 96 mm × 775 mm × 72 mm (l/k/s) (seinään asennettava osa) 275 mm × 1 205 mm × 245 mm (l/k/s) (koko kaiutin)

Paino (noin) 1,4 kg (seinään asennettava -osa) 2,9 kg (koko kaiutin)

Surround-kaiuttimet (SS-TSB109), malli BDV-E980

Mitat (noin) 96 mm × 775 mm × 72 mm (l/k/s) (seinään asennettava osa)

275 mm × 1 205 mm × 245 mm (l/k/s) (koko kaiutin)

Paino (noin) 1,3 kg (seinään asennettava osa) 2,8 kg (koko kaiutin)

Keskkikaiutin (SS-CTB103)

Mitat (noin) 315 mm × 59 mm × 53 mm (l/k/s)

Paino (noin) 0,4 kg

Bassokaiutin (SS-WSB104), mallit BDV-E880/BDV-E380

Mitat (noin) 380 mm × 330 mm × 191 mm (l/k/s)

Paino (noin) 6,3 kg

Bassokaiutin (SS-WSB105), mallit BDV-E980

Mitat (noin)	415 mm × 340 mm × 215 mm (l/k/s)
Paino (noin)	7,8 kg

Yleistä

Tehontarve	
Taiwanin mallit:	120 V–240 V AC, 50/60 Hz
Muut mallit:	220 V–240 V AC, 50/60 Hz
Tehonkulutus	Käytössä: 165 W Valmiustilassa: 0,3 W (virransäästötilassa)
Mitat (noin)	430 mm × 75 mm × 320 mm (l/k/s) ulkonevat osat mukaan lukien
Paino (noin)	4,1 kg

Rakennetta ja teknisiä tietoja saatetaan muuttaa siitä erikseen ilmoittamatta.

- Valmiustilan tehonkulutus on 0,3W.
- Digitaalisella S-Master-vahvistimella saavutetaan yli 85 %:n hyötysuhde.

Kielikoodien luettelo

Kielten kirjoitusasu noudattaa ISO 639: 1988 (E/F) -standardia.

Koodi	Kieli	Koodi	Kieli	Koodi	Kieli	Koodi	Kieli
1027	Afar	1183	Irish	1347	Maori	1507	Samoan
1028	Abkhazian	1186	Scots Gaelic	1349	Macedonian	1508	Shona
1032	Afrikaans	1194	Galician	1350	Malayalam	1509	Somali
1039	Amharic	1196	Guarani	1352	Mongolian	1511	Albanian
1044	Arabic	1203	Gujarati	1353	Moldavian	1512	Serbian
1045	Assamese	1209	Hausa	1356	Marathi	1513	Siswati
1051	Aymara	1217	Hindi	1357	Malay	1514	Sesotho
1052	Azerbaijani	1226	Croatian	1358	Maltese	1515	Sundanese
1053	Bashkir	1229	Hungarian	1363	Burmese	1516	Swedish
1057	Byelorussian	1233	Armenian	1365	Nauru	1517	Swahili
1059	Bulgarian	1235	Interlingua	1369	Nepali	1521	Tamil
1060	Bihari	1239	Interlingue	1376	Dutch	1525	Telugu
1061	Bislama	1245	Inupiak	1379	Norwegian	1527	Tajik
1066	Bengali; Bangla	1248	Indonesian;	1393	Occitan	1528	Thai
		1253	Icelandic	1403	(Afan)Oromo	1529	Tigrinya
1067	Tibetan	1254	Italian	1408	Oriya	1531	Turkmen
1070	Breton	1257	Hebrew	1417	Punjabi	1532	Tagalog
1079	Catalan	1261	Japanese	1428	Polish	1534	Setswana
1093	Corsican	1269	Yiddish	1435	Pashto;	1535	Tonga
1097	Czech	1283	Javanese		Pushto	1538	Turkish
1103	Welsh	1287	Georgian	1436	Portuguese	1539	Tsonga
1105	Danish	1297	Kazakh	1463	Quechua	1540	Tatar
1109	German	1298	Greenlandic	1481	Rhaeto-	1543	Twi
1130	Bhutani	1299	Cambodian		Romance	1557	Ukrainian
1142	Greek	1300	Kannada	1482	Kirundi	1564	Urdu
1144	English	1301	Korean	1483	Romanian	1572	Uzbek
1145	Esperanto	1305	Kashmiri	1489	Russian	1581	Vietnamese
1149	Spanish	1307	Kurdish	1491	Kinyarwanda	1587	Volapük
1150	Estonian	1311	Kirghiz	1495	Sanskrit	1613	Wolof
1151	Basque	1313	Latin	1498	Sindhi	1632	Xhosa
1157	Persian	1326	Lingala	1501	Sangho	1665	Yoruba
1165	Finnish	1327	Laothian	1502	Serbo-Croatian	1684	Chinese
1166	Fiji	1332	Lithuanian	1503	Singhalese	1697	Zulu
1171	Faroese	1334	Latvian; Lettish	1505	Slovak		
1174	French	1345	Malagasy	1506	Slovenian		
1181	Frisian					1703	Ei määritetty

Käytönvalvonnan koodien ja aluekoodien luettelo

Koodi	Alue	Koodi	Alue	Koodi	Alue	Koodi	Alue
2044	Argentiina	2109	Saksa	2362	Meksiko	2499	Ruotsi
2047	Australia	2200	Kreikka	2376	Alankomaat	2086	Sveitsi
2046	Itävalta	2219	Hongkong	2390	Uusi-Seelanti	2543	Taiwan
2057	Belgia	2248	Intia	2379	Norja	2528	Thaimaa
2070	Brasília	2238	Indonesia	2427	Pakistan	2184	Yhdistynyt kuningaskunta
2090	Chile	2239	Irlanti	2424	Filippiinit		
2092	Kiina	2254	Italia	2428	Puola		
2093	Kolumbia	2276	Japani	2436	Portugali		
2115	Tanska	2304	Korea	2489	Venäjä		
2165	Suomi	2333	Luxemburg	2501	Singapore		
2174	Ranska	2363	Malesia	2149	Espanja		

Hakemisto

Numerolla alkavat

3D 34
3D-lähtöasetus 58

A

A/V SYNC 42
Aluekoodi 71
Alusta henkilökohtaiset tiedot 63
Audio 60
Audio DRC 59
Audio Return Channel 61
Autom. näyttö 62
Automaattinen kalibrointi 48, 60
Automaattinen virrankatkaisu 62

B

BD/DVD-katseluasetukset 60
BD/DVD-ROM 1080/24p -lähtö 59
BD/DVD-valikko 60
BD-hybridilevyn toistokerros 60
BD-Internet-yhteys 60
BD-käytönvalvonta 61
BD-LIVE 34
BD-äänien MIX-asetus 59
BONUSVIEW 34
BRAVIA Internet Video 38
BRAVIA Sync 47

C

CD 71

D

D.C.A.C. (Digital Cinema Auto Calibration) 48
Diaesitys 41
DLNA 38, 62
Dolby Digital 43
DTS 43
DVD 71
DVD:n kuvasuhde 58
DVD-käytönvalvonta 61

E

Elokuvamuunnostila 58
Etupaneeli 11
Etupaneelin näyttö 12

F

FM-tila 45

G

Gracenote-asetukset 62

H

HDMI YCbCr/RGB (HDMI) 59
HDMI-Ohjaus 47, 61
HDMI-syvävirilähtö 59

I

Internet-asetukset 53, 62
Internet-sisältö 38
Internetvideoiden käytönvalvonta 61

J

Järjestelmätiedot 62

K

Kaiutinasetukset 49, 60
Etäisyys 49
Taso 49
Yhteys 49
Kaukosäädin 14
Kielikoodien luettelo 76
Käytönvalvonnan aluekoodi 61
Käytönvalvonta-asetukset 61

L

Lapsilukko 50
Luokittelematon internetvideo 61

M

Media Remote -laitteen rekisteröinti 63
Multiplex-lähetysääni 44
Musiikkiasetukset 61

N

Nollaus 63
Näyttöasetukset 58
Näyttömuoto 58
Näytönsäästäjä 62

O

OSD 61

P

Palauta oletusasetukset 63
Party-automaattikäynnistys 63
Pika-asetus 29, 63
Pikakäynnistystila 62
Päivitys 57

R

RDS 46
Rekisteröidyt Media Remote -laitteet 63
Renderer-käyttöoikeudet 62
Renderer-perusasetukset 62

S

Salasana 61
SLEEP 50
Super Audio CD:n toistokanavat 61
Super Audio CD:n toistokerros 61
Surround-asetus 60

T

Takapaneeli 13
Taukomuoto 59
Tekstitys 60
Testiääni 50
Toistettavat levyt 71
Toistotiedot 35
TV:n ruutukokoasetus 3D:lle 58
TV:n tyyppi 58

U

USB 35

V

Vaimenna - AUDIO 59

Valaistus/näyttö 61

Verkkoasetukset 62

Verkkopäivitys 57

Verkkoyhteyden

vianmääritys 62

Videokuvan esitysmuoto 58

W

WEP 56

WPA2-PSK (AES) 56

WPA2-PSK (TKIP) 56

WPA-PSK (AES) 56

WPA-PSK (TKIP) 56

Y

Yhteyspalvelimen asetukset 62

Ä

Ääniasetukset 59

äänilähtö 59

Äänitehoste 60

Järjestelmän ohjelmistoa saatetaan päivittää tulevaisuudessa. Lisätietoja saatavilla olevista päivityksistä on seuraavassa osoitteessa.

Euroopassa asuvat asiakkaat:
<http://support.sony-europe.com>

Taiwanilla asuvat asiakkaat:
<http://www.sony-asia.com/support/tw>

Muiden maiden/alueiden asiakkaat:
<http://www.sony-asia.com/support>



<http://www.sony.net/>

