

FM/AM Leitor de multimédia digital

Instruções de
funcionamento

PT

**Para cancelar a apresentação de demonstração (DEMO),
consulte a página 21.**

Para mudar o passo de sintonização de FM/AM, consulte
a página 8.

Para obter informações sobre a ligação/instalação, consulte
a página 33.



* 4 5 8 8 3 2 4 1 1 * (1)

Registo do proprietário

O número de modelo e o número de série estão localizados na parte inferior da unidade.

Anote o número de série nos espaços fornecidos abaixo.

Indique estes números sempre que contactar o seu agente Sony relativamente a este produto.

N.º de modelo DSX-M55BT

N.º de série _____

Para sua segurança, certifique-se de que instala a presente unidade no painel de instrumentos do barco já que a parte posterior da unidade aquece durante a utilização.

Para mais informações, consulte "Ligação/Instalação" (página 33).

A placa de identificação, que indica a tensão de funcionamento e outras informações, está localizada na parte inferior do chassis.

Aviso



Através do presente documento, a Sony Corporation declara que este equipamento está em conformidade com os requisitos essenciais e outras disposições relevantes da Diretiva 1999/5/CE.

Para mais informações, aceda ao seguinte URL: <http://www.compliance.sony.de/>

Aviso para os clientes: as informações seguintes referem-se apenas a equipamento comercializado em países que aplicam as

Diretivas da UE

Fabricante: Sony Corporation, 1-7-1 Konan Minato-ku Tokyo, 108-0075 Japão

Para questões relacionadas com a conformidade do produto na UE: Sony Belgium, bijkantoor van Sony Europe Limited, Da Vincilaan 7-D1, 1935 Zaventem, Bélgica



Eliminação de pilhas/baterias e de equipamentos elétricos e eletrónicos usados (aplicável na União Europeia e noutros países europeus com sistemas de recolha seletiva de resíduos)

Este símbolo, colocado no produto, nas pilhas/baterias ou na sua embalagem, indica que o produto e as pilhas/baterias não devem ser tratados como resíduos urbanos indiferenciados. Em determinadas pilhas/baterias, este símbolo pode ser usado em combinação com um símbolo químico. Os símbolos químicos do mercúrio (Hg) ou chumbo (Pb) são adicionados se a pilha/bateria contiver mais de 0,0005% de mercúrio ou 0,004% de chumbo.

Ao garantir que estes produtos e as pilhas/baterias são eliminados de forma correta, irá prevenir potenciais consequências negativas para o ambiente e para a saúde humana, que de outra forma poderiam ocorrer pelo manuseamento inadequado destes resíduos. A reciclagem dos materiais ajudará a contribuir para a conservação dos recursos naturais.

Se, por motivos de segurança, desempenho ou proteção de dados, os produtos necessitarem de uma ligação permanente a uma pilha/bateria integrada, esta só deve ser substituída por profissionais qualificados.

Acabado o período de vida útil destes aparelhos, coloque-os no ponto de recolha de produtos elétricos/eletrónicos de forma a garantir o tratamento adequado das pilhas/baterias e do equipamento elétrico e eletrónico. Para as restantes pilhas/baterias, consulte a secção sobre a remoção segura das pilhas/baterias do produto. Coloque a pilha/bateria num ponto de recolha destinado à reciclagem de pilhas/baterias usadas.

Para obter informações mais detalhadas sobre a reciclagem deste produto ou das pilhas/baterias, contacte o município onde reside, os serviços de recolha de resíduos da sua área ou a loja onde adquiriu o produto ou as pilhas/baterias.

Nota sobre a pilha de lítio

Não exponha a pilha a calor excessivo, como luz do sol direta, fogo ou situações semelhantes.

Aviso: caso a ignição do barco não possua a posição ACC

Certifique-se de que configura a função AUTO OFF (página 21). A alimentação da unidade será desligada total e automaticamente após o tempo definido depois de a unidade ser desligada, o que evita a descarga da bateria. Se não definir a função AUTO OFF, prima sem soltar OFF até o visor se apagar sempre que desligar a ignição.

Exclusão de responsabilidade referente a serviços oferecidos por terceiros

Os serviços oferecidos por terceiros poderão ser mudados, suspensos ou terminados sem aviso prévio. A Sony não assume qualquer responsabilidade nestes tipos de situação.

Aviso importante**Cuidado**

EM CASO ALGUM A SONY SERÁ RESPONSÁVEL POR QUAISQUER DANOS INCIDENTAIS, INDIRETOS OU CONSEQUENTES, INCLUINDO, SEM LIMITAÇÕES, PERDA DE LUCROS, PERDA DE RECEITAS, PERDA DE DADOS, PERDA DE UTILIZAÇÃO DO PRODUTO OU DE QUALQUER EQUIPAMENTO ASSOCIADO, PERÍODO DE INDISPONIBILIDADE E TEMPO DO COMPRADOR RELACIONADO OU DECORRENTE DA UTILIZAÇÃO DESTE PRODUTO, DO RESPEITO HARDWARE E/OU SOFTWARE.

Caro(a) cliente, este produto inclui um transmissor de rádio.

De acordo com o Regulamento n.º 10 da UNECE, um fabricante de embarcações pode impor condições específicas para a instalação de transmissores de rádio em barcos.

Consulte o manual de funcionamento do barco ou contacte o fabricante ou agente do barco, antes de instalar este produto.

Chamadas de emergência

Este dispositivo mãos-livres BLUETOOTH para barcos e o dispositivo eletrônico ligado ao mesmo funcionam utilizando sinais de rádio, redes celulares e redes terrestres, bem como funções programadas por utilizador, que não podem assegurar a ligação em todas as condições. Como tal, não dependem exclusivamente de qualquer dispositivo eletrônico para comunicações essenciais (tais como emergências médicas).

Comunicação BLUETOOTH

- As micro-ondas emitidas a partir de um dispositivo BLUETOOTH podem afetar o funcionamento de dispositivos médicos eletrônicos. Desligue esta unidade e outros dispositivos BLUETOOTH nas localizações seguintes, pois pode causar um acidente.
 - Na presença de gás inflamável, em hospitais, comboios, aviões ou postos de combustível.
 - Perto de portas automáticas ou alarmes de incêndio.
- Esta unidade suporta capacidades de segurança compatíveis com o padrão BLUETOOTH para fornecer uma ligação segura aquando da utilização da tecnologia sem fios BLUETOOTH, mas a segurança pode não ser suficiente consoante a definição. Tenha cuidado quando comunicar através da tecnologia sem fios BLUETOOTH.
- Não assumimos qualquer responsabilidade pela fuga de informações durante comunicações por BLUETOOTH.

Se tiver alguma questão ou problemas relacionados com a unidade que não estejam abrangidos neste manual, contacte o agente Sony da sua zona.

Índice

Aviso	2
Guia de peças e controlos	5

Preparativos

Retirar o painel frontal	7
Mudar o passo de sintonização de FM/AM	8
Acertar o relógio	8
Preparar um dispositivo BLUETOOTH	8
Ligar um dispositivo USB	11
Ligar outro dispositivo áudio portátil	11

Ouvir rádio

Ouvir rádio	12
Utilizar o RDS (Radio Data System)	12
Ouvir a rádio SiriusXM (apenas E.U.A./Canadá)	13

Reproduzir

Reproduzir um dispositivo USB	15
Reproduzir um dispositivo BLUETOOTH	15
Procurar e reproduzir faixas	16

Ouvir a Pandora®

Configurar a Pandora®	17
Transmitir a Pandora® em sequência	17
Operações disponíveis na Pandora®	17

Chamada no modo mãos-livres (apenas por BLUETOOTH)

Receber uma chamada	18
Efetuar uma chamada	18
Operações disponíveis durante uma chamada	19

Funções úteis

Utilizar a função Siri Eyes Free	20
--	----

Definições

Cancelar o Modo DEMO	21
Funcionamento das definições básicas	21
Configuração geral (GENERAL)	21
Configuração do som (SOUND)	22
Configuração do visor (DISPLAY)	22
Configuração do BLUETOOTH (BT)	23

Informações adicionais

Precauções	23
Manutenção	24
Especificações	25
Resolução de problemas	27

Ligação/Instalação

Cuidados	33
Lista de peças para instalação	33
Ligação	34
Instalação	35

Guia de peças e controlos

Unidade principal

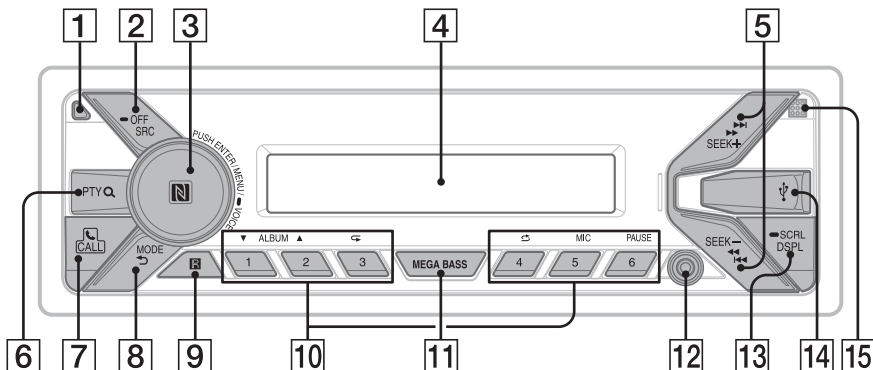

1 Botão de desengate do painel frontal

2 SRC (fonte)

Ligar a unidade.
Mudar a fonte.

● OFF

Premir sem soltar durante 1 segundo para desligar a fonte e apresentar o relógio.
Premir sem soltar durante mais de 2 segundos para desligar a alimentação e o visor.
Se a unidade for desligada e o visor desaparecer, não é possível utilizar o telecomando.

3 Botão de controlo

Rodar para ajustar o volume.

PUSH ENTER

Inserir o item selecionado.

MENU*

Abrir o menu de configuração.

● VOICE (página 19, 20)

Premir sem soltar durante mais de 2 segundos para ativar a marcação por voz ou a função Siri (apenas iPhone).

Marca N

Em caso de smartphone Android™, tocar no botão de controlo para estabelecer a ligação Bluetooth®.

* Não disponível quando o telefone BT está selecionado.

4 Visor

5 SEEK +/-

Sintonizar estações de rádio automaticamente.
Premir sem soltar para sintonizar manualmente.

◀◀/▶▶ (anterior/seguinte)

◀◀/▶▶ (recuo rápido/avanço rápido)

6 PTY (tipo de programa)

Selecionar PTY em RDS.

Q (pesquisar) (página 13, 16, 17)

Aceder ao modo de pesquisa durante a reprodução.

7 CALL

Aceder ao menu de chamada. Receber/terminar uma chamada.
Premir sem soltar durante mais de 2 segundos para mudar o sinal BLUETOOTH.

8 MODE (página 12, 14, 15, 17, 19)



Regressar ao visor anterior.

9 Recetor para o telecomando

10 Teclas numéricas (1 a 6)

Receber estações de rádio memorizadas.
Premir sem soltar para armazenar estações.
Ligar para um número de telefone armazenado.
Premir sem soltar para armazenar um número de telefone.

ALBUM ▼/▲

Ignorar um álbum para um dispositivo de áudio.
Premir sem soltar para ignorar álbuns continuamente.

Premir ▲ para indicar uma apreciação positiva ou ▼ para indicar uma apreciação negativa na Pandora® (página 17).

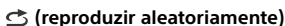

MIC (página 19)

PAUSE

11 MEGA BASS

Reforça o som grave em sincronização com o nível de volume. Prima para alterar a definição MEGA BASS: [1], [2], [OFF].

12 Entrada AUX

13 DSPL (visualizar)

Premir para alterar os itens apresentados no visor.

➡ SCRL (deslocar)

Premir sem soltar para deslocar um item do visor.

14 Porta USB

15 Microfone (no painel interno)

Para a função mãos-livres funcionar corretamente, não tape o microfone com, por exemplo, fita adesiva.

Telecomando RM-X231

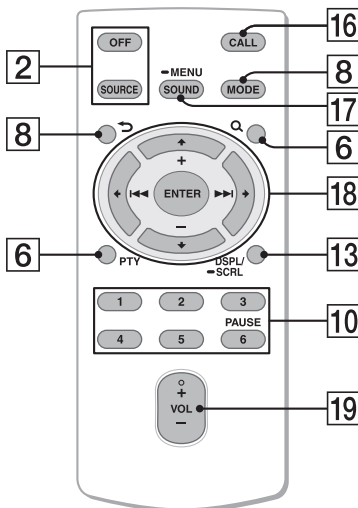

O botão VOL (volume) + tem um ponto em relevo.

16 CALL

Aceder ao menu de chamada. Receber/terminar uma chamada.

17 SOUND*

Abriu diretamente o menu SOUND.

➡ MENU*

Premir sem soltar para abrir o menu de configuração.

* Não disponível quando o telefone BT está selecionado.

18 ◀/▶/↔

Selecionar um item de configuração, etc.

ENTER

Inserir o item selecionado.

◀◀/▶▶ (anterior/seguinte)

+/- (álbum +/-)

19 VOL (volume) +/-

Retirar a película isoladora antes da utilização.

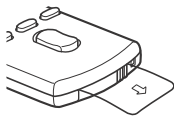

Telecomando marítimo RM-X11M (não fornecido)

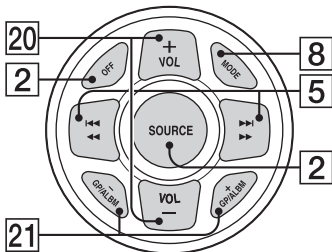

20 VOL (volume) +/-

21 GP (grupo)/ALBM (álbum) +/-
Receber estações armazenadas.

Preparativos

Retirar o painel frontal

Pode retirar o painel frontal desta unidade para evitar o furto.

- 1 Prima sem soltar OFF ① até a unidade se desligar, prima o botão de desengate do painel frontal ② e puxe o painel na sua direção para o remover.

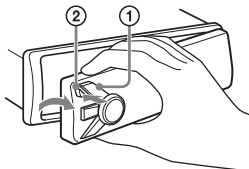

Alarme de advertência

Se ligar o interruptor de ignição para a posição OFF sem retirar o painel frontal, o alarme de advertência irá soar durante alguns segundos. O alarme só irá soar se o amplificador incorporado for utilizado.

Números de série

Certifique-se de que os números de série na parte inferior da unidade e na parte posterior do painel frontal correspondem corretamente. Caso contrário, não será possível realizar o emparelhamento BLUETOOTH nem estabelecer e terminar uma ligação por NFC.

Colocar o painel frontal

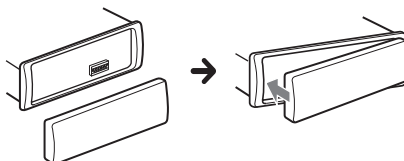

Mudar o passo de sintonização de FM/AM

Defina o passo de sintonização de FM/AM do seu país. Esta definição só é apresentada **quando a fonte está desligada e o relógio é visualizado**.

- 1 Prima MENU, rode o botão de controlo para seleccionar [SET GENERAL] e prima o botão.
- 2 Rode o botão de controlo para seleccionar [SET TUNER-STP] e prima o botão.
- 3 Rode o botão de controlo para seleccionar de entre [SET 50K/9K], [SET 100K/10K] ou [SET 200K/10K] e prima o botão.

Acertar o relógio

- 1 Prima MENU, rode o botão de controlo para seleccionar [SET GENERAL] e prima o botão.
- 2 Rode o botão de controlo para seleccionar [SET CLOCK-ADJ] e prima o botão.
A indicação da hora pisca.
- 3 Rode o botão de controlo para definir a hora e os minutos.
Para mover a indicação digital, prima SEEK +/-.
- 4 Após definir os minutos, prima MENU.
A configuração está concluída e o relógio é iniciado.

Visualizar o relógio

Prima DSPL.

Preparar um dispositivo BLUETOOTH

Pode ouvir música ou efetuar chamadas no modo mãos-livres consoante o dispositivo compatível com BLUETOOTH, por exemplo, um smartphone, telemóvel e dispositivo áudio (doravante designado por "dispositivo BLUETOOTH", salvo especificação em contrário). Para mais informações sobre a ligação, consulte o manual de instruções fornecido com o dispositivo.

Antes de ligar o dispositivo, desligue o volume desta unidade; de outro modo, pode resultar num som alto.

Ligar a um smartphone com um toque (NFC)

Ao tocar no botão de controlo da unidade com um smartphone compatível com NFC*, a unidade é emparelhada e ligada com o smartphone automaticamente.

* O NFC (Near Field Communication) é uma tecnologia que permite a comunicação sem fios de curto alcance entre vários dispositivos, tais como telemóveis e etiquetas IC. Graças à função NFC, é possível estabelecer a comunicação de dados facilmente tocando simplesmente no símbolo relevante ou na localização designada nos dispositivos compatíveis com NFC.

Para um smartphone com o Android OS 4.0 ou a versão inferior instalada, é necessário transferir a aplicação "NFC Easy Connect" disponível no Google Play™. Pode não ser possível transferir a aplicação em alguns países/regiões.

1 Ative a função NFC no smartphone.

Para mais informações, consulte o manual de instruções fornecido com o smartphone.

- 2** Toque na parte da Marca N da unidade com a parte da Marca N do smartphone.

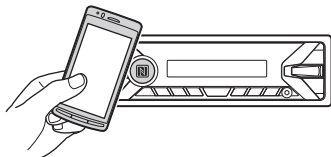

Certifique-se de que se acende no visor da unidade.

Desligar com um toque

Toque na parte da Marca N da unidade com a parte da Marca N do smartphone de novo.

Notas

- Quando estabelecer a ligação, manuseie o smartphone com cuidado para evitar riscos.
- Não é possível estabelecer a ligação com um toque quando a unidade já está ligada a outro dispositivo compatível com NFC. Neste caso, desligue o outro dispositivo e estabeleça a ligação ao smartphone novamente.

Emparelhar e ligar a um dispositivo BLUETOOTH

Quando ligar a um dispositivo BLUETOOTH pela primeira vez, é necessário efetuar o registo mútuo (denominado "emparelhamento"). O emparelhamento permite que esta unidade e os outros dispositivos se reconheçam mutuamente.



- 1** Coloque o dispositivo BLUETOOTH a 1 metro desta unidade.
- 2** Prima CALL, rode o botão de controlo até seleccionar [SET PAIRING] e prima o botão.
- pisca enquanto a unidade estiver no modo standby de emparelhamento.

- 3** Efetue o emparelhamento no dispositivo BLUETOOTH para este detetar esta unidade.

- 4** Selecione [DSX-M55BT] apresentado no ecrã do dispositivo BLUETOOTH. Se o nome do modelo não for apresentado, repita a partir do passo 2.



- 5** Se lhe for pedida uma chave de acesso* no dispositivo BLUETOOTH, introduza [0000].

* A "chave de acesso" pode chamar-se "código de acesso", "código PIN", "número PIN", "palavra-passe", etc., consoante o dispositivo.

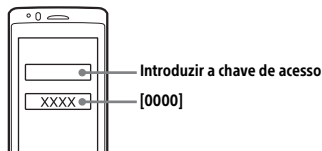

Quando o emparelhamento é estabelecido, mantém-se aceso.

- 6** Selecione esta unidade no dispositivo BLUETOOTH para estabelecer uma ligação BLUETOOTH.

ou acende-se quando a ligação é estabelecida.

Nota

Enquanto estiver ligada a um dispositivo BLUETOOTH, esta unidade não pode ser detetada por outro dispositivo. Para ativar a deteção, entre no modo de emparelhamento e procure esta unidade no outro dispositivo.

Iniciar a reprodução

Para mais informações, consulte "Reproduzir um dispositivo BLUETOOTH" (página 15).

Cancelar o emparelhamento

Execute o passo 2 para cancelar o modo de emparelhamento quando esta unidade e o dispositivo BLUETOOTH estiverem emparelhados.

Ligar a um dispositivo BLUETOOTH emparelhado

Para utilizar um dispositivo emparelhado, é necessário estabelecer uma ligação a esta unidade. Alguns dispositivos emparelhados ligam-se automaticamente.



- 1 Prima CALL, rode o botão de controlo até selecionar [SET BT SIGNL] e prima o botão.

Certifique-se de que se acende.

- 2 Ative a função BLUETOOTH no dispositivo BLUETOOTH.

- 3 Comande o dispositivo BLUETOOTH para se ligar a esta unidade.

ou acende-se.

Ícones apresentados no visor:

	Acende-se quando as chamadas no modo mãos-livres estão disponíveis ativando o perfil HFP (Handsfree Profile).
	Acende-se quando o dispositivo de áudio é reproduzível ativando o perfil A2DP (Advanced Audio Distribution Profile).

Ligar ao último dispositivo ligado a partir desta unidade

Ative a função BLUETOOTH no dispositivo BLUETOOTH.

Prima SRC para selecionar [BT PHONE] ou [BT AUDIO].

Prima ENTER para estabelecer ligação ao telemóvel ou PAUSE para estabelecer ligação ao dispositivo áudio.

Nota

Durante a transmissão de áudio por BLUETOOTH, não é possível ligar a partir desta unidade ao telemóvel. Deve ligar antes a partir do telemóvel a esta unidade.

Sugestão

Com a ligação BLUETOOTH ativa: quando a ignição é ligada, esta unidade restabelece automaticamente a ligação ao último telemóvel ligado.

Ligar a um iPhone/iPod (emparelhamento automático por BLUETOOTH)

Quando um iPhone/iPod com o iOS5 ou versão posterior instalada é ligado à porta USB, a unidade é emparelhada e ligada com o iPhone/iPod automaticamente.

Para ativar o emparelhamento automático por BLUETOOTH, certifique-se de que [AUTOPAIR] em [BT] está definido como [ON] (página 23).

- 1 Ative a função BLUETOOTH no dispositivo iPhone/iPod.

- 2 Ligue um iPhone/iPod à porta USB.

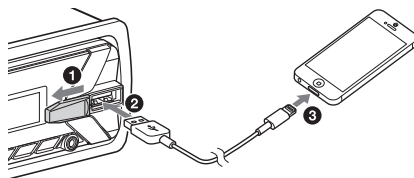

Certifique-se de que se acende no visor da unidade.

Notas

- O emparelhamento automático por BLUETOOTH não é possível quando a unidade já está ligada a outro dispositivo BLUETOOTH. Neste caso, desligue o outro dispositivo e ligue o iPhone/iPod novamente.
- Se o emparelhamento automático por BLUETOOTH não for estabelecido, consulte "Preparar um dispositivo BLUETOOTH" para obter mais informações (página 8).

Ligar um dispositivo USB

- 1 Reduza o volume na unidade.
- 2 Ligue o dispositivo USB à unidade.
Para ligar um iPod/iPhone, utilize o cabo de ligação USB do iPod (não fornecido).

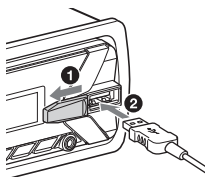

Ligar outro dispositivo áudio portátil

- 1 Desligue o dispositivo áudio portátil.
- 2 Reduza o volume na unidade.
- 3 Ligue o dispositivo áudio portátil à entrada AUX (minitomada estéreo) na unidade com um cabo de ligação (não fornecido)*.

* Utilize uma ficha de tipo reto.

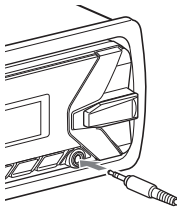

- 4 Prima SRC para selecionar [AUX].

Corresponder o nível do volume do dispositivo ligado a outras fontes

Inicie a reprodução do dispositivo áudio portátil num volume moderado e defina o seu volume de escuta habitual na unidade.

Prima MENU e selecione [SET SOUND] → [SET AUX VOL] (página 22).

Ouvir rádio

Ouvir rádio

É necessária a definição do passo de sintonização (página 8).

Para ouvir rádio, prima SRC para selecionar [TUNER].

Armazenar automaticamente (BTM)

- 1 Prima MODE para alterar a banda (FM1, FM2, FM3, AM1 ou AM2).
- 2 Prima MENU, rode o botão de controlo para selecionar [SET GENERAL] e prima o botão.
- 3 Rode o botão de controlo até selecionar [SET BTM] e prima o botão.
A unidade armazena estações por ordem de frequência nas teclas numéricas.

Sintonizar

- 1 Prima MODE para alterar a banda (FM1, FM2, FM3, AM1 ou AM2).
- 2 Sintonize.

Sintonizar manualmente

Prima sem soltar SEEK +/- para localizar a frequência aproximada e prima SEEK +/- repetidamente para efetuar um ajuste preciso da frequência pretendida.

Sintonizar automaticamente

Prima SEEK +/-.

A pesquisa para quando a unidade recebe uma estação.

Armazenar manualmente

- 1 Ao receber a estação que pretende armazenar, prima sem soltar um botão numérico (1 a 6) até [MEM] ser apresentado.

Receber as estações armazenadas

- 1 Seleccione a banda e prima um botão numérico (1 a 6).

Utilizar o RDS (Radio Data System)

Selecionar tipos de programa (PTY)

- 1 Prima PTY durante a receção FM.
- 2 Rode o botão de controlo até ser apresentado o tipo de programa pretendido e prima o botão.
A unidade começa a procurar uma estação que esteja a transmitir o tipo de programa selecionado.

Tipos de programa (passo do sintonizador: 200 kHz/10 kHz)

NEWS (Notícias), **INFORM** (Informações), **SPORTS** (Desporto), **TALK** (Debates), **ROCK** (Rock), **CLS** **ROCK** (Clássicos do rock), **ADLT HIT** (Sucessos para adultos), **SOFT RCK** (Rock suave), **TOP 40** (Top 40), **COUNTRY** (Country), **OLDIES** (Sucessos antigos), **SOFT** (Suave), **NOSTALGA** (Nostalgia), **JAZZ** (Jazz), **CLASSICL** (Clássica), **R & B** (Rhythm and Blues), **SOFT R&B** (Rhythm and Blues suave), **LANGUAGE** (Língua estrangeira), **REL MUSC** (Música religiosa), **REL TALK** (Debates religiosos), **PERSONLTY** (Personalidades), **PUBLIC** (Público), **COLLEGE** (Universitário), **HABL ESP** (Falado em espanhol), **MUSC ESP** (Música espanhola), **HIP HOP** (Hip-Hop), **WEATHER** (Meteorologia)

Tipos de programa (passo do sintonizador: 100 kHz/10 kHz, 50 kHz/9 kHz)

NEWS (Notícias), **AFFAIRS** (Atualidades), **INFO** (Informações), **SPORT** (Desporto), **EDUCATE** (Educação), **DRAMA** (Teatro), **CULTURE** (Cultura), **SCIENCE** (Ciência), **VARIED** (Diversos), **POP** (Música pop), **ROCK M** (Música rock), **EASY M** (Música M.O.R.), **LIGHT M** (Música clássica ligeira), **CLASSICS** (Música clássica), **OTHER M** (Outros estilos de música), **WEATHER** (Meteorologia), **FINANCE** (Finanças), **CHILDREN** (Programa infantil), **SOCIAL A** (Sociedade), **RELIGION** (Religião), **PHONE IN** (Linha aberta), **TRAVEL** (Viagens), **LEISURE** (Lazer), **JAZZ** (Música jazz), **COUNTRY** (Música country), **NATION M** (Música nacional), **OLDIES** (Sucessos antigos), **FOLK M** (Música Folk), **DOCUMENT** (Documentários)

Definir a hora do relógio (CT)

Os dados CT da transmissão de RDS definem o relógio.

1 Defina [SET CT-ON] em [SET GENERAL] (página 21).

Ouvir a rádio SiriusXM (apenas E.U.A./Canadá)

Ativar a subscrição da SiriusXM

Apenas a SiriusXM lhe oferece tudo o que mais gosta de ouvir no mesmo local. Obtenha 140 canais, incluindo música sem anúncios, além dos melhores desportos, notícias, debates, humor e entretenimento. Bem-vindo ao mundo da rádio via satélite. É necessário um sintonizador para veículos SiriusXM Connect e a respetiva subscrição. Para obter mais informações, visite www.siriusxm.com.

Depois de instalar o sintonizador para veículos SiriusXM Connect e a antena, prima SRC para selecionar [SIRIUSXM]. Deverá conseguir ouvir o canal de pré-visualização da SiriusXM no Canal 1. Depois de confirmar que pode ouvir o canal de pré-visualização, seleccione o Canal 0 para encontrar o ID de rádio do seu sintonizador. Além disso, o ID de rádio está localizado na parte inferior do sintonizador para veículos SiriusXM Connect e na respetiva embalagem. Este número é necessário para ativar a sua subscrição. Anote o número para referência.

Nos E.U.A., pode ativar online ou ligar para a Assistência Técnica dos Ouvintes da SiriusXM:

- Online: Visite www.siriusxm.com/activatenow
- Telefone: Ligue para o 1-866-635-2349

No Canadá, pode ativar online ou ligar para a Assistência Técnica dos Ouvintes da SiriusXM:

- Online: Visite www.siriusxm.ca/activatexm
- Telefone: Ligue para o 1-877-438-9677

Como parte do processo de ativação, os satélites da SiriusXM irão enviar uma mensagem de ativação para o seu sintonizador. Quando a rádio detetar que o sintonizador recebeu a mensagem de ativação, a rádio apresentará: [SUBSCRIPTION UPDATED - ENTER TO CONTINUE]. Uma vez efetuada a subscrição, pode sintonizar os canais que fazem parte do seu plano de subscrição.

Notas

- Normalmente, o processo de ativação demora 10 a 15 minutos, mas pode chegar a atingir uma hora.
- Para poder receber a mensagem de ativação, o seu rádio deverá estar ligado e a receber o sinal da SiriusXM.

Selecionar canais da SiriusXM

- 1** Prima **Q** (pesquisar).
- 2** Rode o botão de controlo para selecionar [CHANNEL] e prima o botão.
- 3** Rode o botão de controlo até selecionar o canal pretendido e prima o botão.

Selecionar canais a partir de categorias

- 1 Prima **Q** (pesquisar).
- 2 Rode o botão de controlo para seleccionar [CATEGORY] e prima o botão.
- 3 Rode o botão de controlo até seleccionar a categoria pretendida e prima o botão.

Armazenar canais

- 1 Durante a recepção do canal que pretende armazenar, prima sem soltar um botão numérico (1 a 6) até [MEM] ser apresentado.

Para receber o canal armazenado, prima MODE para seleccionar [SX1], [SX2] ou [SX3]. Em seguida, prima um botão numérico (1 a 6).

Definir um controlo parental

A funcionalidade de controlo parental permite-lhe bloquear o acesso a canais da SiriusXM com conteúdo para adultos. Quando ativada, a funcionalidade de controlo parental exige a introdução de um código de acesso para sintonizar os canais bloqueados. As informações sobre como configurar o código de acesso e bloquear os canais podem ser encontradas abaixo.

- 1 Prima MENU e rode o botão de controlo.
- 2 Selecione [SET GENERAL] → [SET PARENTAL] → [SET LOCK SEL] → [SET LOCK-ON].
- 3 Introduza o código de acesso rodando o botão de controlo da unidade ou premindo **↑/↓** no telecomando.
Para mover a posição de entrada, prima SEEK +/- na unidade ou **←/→** no telecomando.
O código de acesso inicial é [0000].
- 4 Após introduzir o código de acesso, prima ENTER.

Para desbloquear os canais, selecione [SET LOCK-OFF].

Alterar o código de acesso

- 1 Prima MENU e rode o botão de controlo.
- 2 Selecione [SET GENERAL] → [SET PARENTAL] → [SET CODEEDIT].
- 3 Introduza o código de acesso atual no ecrã de entrada de código de acesso atual e prima ENTER. O código de acesso inicial é [0000].
- 4 Introduza o código de acesso novo de 4 dígitos no ecrã de entrada do código de acesso novo e prima ENTER.

Alterar itens do visor

Prima DSPL para alterar do seguinte modo:
Número de canal (Predefinido) → Nome de canal → Nome do intérprete → Título da canção → Informações de conteúdo → Nome da categoria → Relógio

Reproduzir

Reproduzir um dispositivo USB

Nestas instruções de funcionamento, o termo "iPod" é utilizado como referência genérica às funções do iPod num iPod e iPhone, exceto se especificado em contrário no texto ou nas ilustrações.

Para obter informações sobre a compatibilidade do seu iPod, consulte "Acerca do iPod" (página 24) ou visite o site de suporte indicado na contracapa.

Podem ser utilizados dispositivos USB do tipo MSC (Mass Storage Class) e MTP (Media Transfer Protocol) (tais como pens USB, leitores de multimédia digital, smartphones Android) compatíveis com o padrão USB.

Consoante o leitor de multimédia digital ou smartphone Android, é necessário definir o modo de ligação USB como MTP.

Notas

- Para obter informações sobre a compatibilidade do seu dispositivo USB, visite o site de suporte indicado na contracapa.
- A reprodução dos ficheiros seguintes não é suportada.
 - MP3/WMA/FLAC:
 - ficheiros protegidos por direitos de autor
 - ficheiros DRM (Digital Rights Management)
 - ficheiros de áudio multicanal
 - MP3/WMA:
 - ficheiros de compressão sem perdas

1 Ligue um dispositivo USB à porta USB (página 11).

A reprodução é iniciada.

Se já existir um dispositivo ligado, para iniciar a reprodução, prima SRC e seleccione [USB] ([IPD] é apresentado no visor quando o iPod for reconhecido).

2 Ajuste o volume nesta unidade.

Parar a reprodução

Prima sem soltar OFF durante 1 segundo.

Remover o dispositivo

Pare a reprodução e remova o dispositivo.

Cuidado a ter com o iPhone

Se ligar um iPhone por USB, o volume das chamadas telefónicas é controlado pelo iPhone e não pela unidade. Não aumente inadvertidamente o volume na unidade durante uma chamada, uma vez que o som pode ficar muito alto quando a chamada terminar.

Controlar um iPod diretamente (controlo do passageiro)

1 Durante a reprodução, prima sem soltar MODE até [MODE IPOD] ser apresentado.

As operações do iPod ficam disponíveis.

Note que só é possível ajustar o volume através da unidade.

Sair do controlo do passageiro

Prima sem soltar MODE até [MODE AUDIO] ser apresentado.

Reproduzir um dispositivo BLUETOOTH

Pode reproduzir o conteúdo num dispositivo ligado que suporta o perfil BLUETOOTH A2DP (Advanced Audio Distribution Profile).



1 Estabeleça a ligação BLUETOOTH com o dispositivo áudio (página 9).

2 Prima SRC para seleccionar [BT AUDIO].

3 Comande o dispositivo áudio para iniciar a reprodução.

4 Ajuste o volume nesta unidade.

Notas

- Consoante o dispositivo áudio, informações tais como o título, o número/tempo da faixa e o estado de reprodução podem não ser apresentadas nesta unidade.
- Mesmo se a fonte for alterada nesta unidade, a reprodução do dispositivo áudio não para.



Corresponder o nível do volume do dispositivo BLUETOOTH a outras fontes

Inicie a reprodução do dispositivo áudio BLUETOOTH num volume moderado e defina o seu volume de escuta habitual na unidade.

Prima MENU e seleccione [SET SOUND] → [SET BTA VOL] (página 22).



Procurar e reproduzir faixas

Reprodução repetitiva e aleatória

- 1 Durante a reprodução, prima  (repetição) ou  (reprodução aleatória) repetidamente até seleccionar o modo de reprodução pretendido. O início da reprodução no modo seleccionado poderá demorar um pouco.

Os modos de reprodução disponíveis variam consoante a fonte de som seleccionada.

Procurar uma faixa pelo nome (Quick-BrowZer™)

- 1 Durante a reprodução USB, prima  (pesquisar)* para visualizar a lista de categorias de pesquisa. Quando a lista de faixas for apresentada, prima  (anterior) repetidamente para visualizar a categoria de procura pretendida.

* Durante a reprodução USB, prima  (pesquisar) durante mais de 2 segundos para voltar directamente ao início da lista de categorias.

- 2 Rode o botão de controlo para seleccionar a categoria de procura pretendida e prima  para confirmar.

- 3 Repita o passo 2 para procurar a faixa pretendida.

A reprodução é iniciada.

Sair do modo Quick-BrowZer

Prima  (pesquisar).

Pesquisar saltando itens (Modo de salto)

- 1 Prima  (pesquisar).
- 2 Prima SEEK +.
- 3 Rode o botão de controlo até seleccionar o item. A lista é percorrida em saltos de 10% do número total de itens.
- 4 Prima ENTER para voltar ao modo Quick-BrowZer. É apresentado o item seleccionado.
- 5 Rode o botão de controlo até seleccionar o item pretendido e prima o botão. A reprodução é iniciada.

Ouvir a Pandora®

A Pandora® está disponível para transmissão de música em sequência através do iPhone e de smartphones Android. Pode controlar a Pandora® num iPhone ligado a USB ou num smartphone Android ligado a BLUETOOTH a partir desta unidade.

A Pandora® só está disponível em determinados países. Visite <http://www.pandora.com/legal> para obter informações.

Configurar a Pandora®

- 1 Verifique a compatibilidade do seu dispositivo móvel, visitando o site de suporte indicado na contracapa.
- 2 Transfira a versão mais recente da aplicação Pandora® a partir da loja de aplicações do seu smartphone. Pode encontrar uma lista dos dispositivos compatíveis em www.pandora.com/everwhere/mobile

Transmitir a Pandora® em sequência

- 1 Ligue esta unidade ao dispositivo móvel.
 - iPhone via USB (página 11)
 - Smartphone Android via função BLUETOOTH (página 9)
- 2 Prima SRC para selecionar [PANDORA USB] ou [BT PANDORA].
- 3 Inicie a aplicação Pandora® no seu dispositivo móvel.
- 4 Prima PAUSE para iniciar a reprodução.

Se for apresentado o número do dispositivo

Certifique-se de que são apresentados os mesmos números (por exemplo, 123456) nesta unidade e no dispositivo móvel. Em seguida, prima ENTER nesta unidade e seleccione [Sim] no dispositivo móvel.

Quando ativar a função BLUETOOTH

Pode ajustar o nível de volume. Prima MENU e seleccione [SET SOUND] → [SET BTA VOL] (página 22).

Operações disponíveis na Pandora®

Comentários de apreciação

Os comentários de apreciação positiva ou negativa permitem-lhe personalizar as estações.

- 1 Durante a reprodução, prima ▲ (Apreciação positiva) ou ▼ (Apreciação negativa).

Utilizar a lista de estações

A lista de estações permite seleccionar facilmente uma estação pretendida.

- 1 Durante a reprodução, prima Q (pesquisar).
- 2 Prima SEEK + para seleccionar a ordenação [BY DATE] ou [A TO Z].
- 3 Rode o botão de controlo até seleccionar a estação pretendida e prima o botão. A reprodução é iniciada.

Marcar como favoritas

A faixa que está a ser reproduzida atualmente pode ser marcada como favorita e armazenada na sua conta da Pandora®.

- 1 Durante a reprodução, prima MODE.

Chamada no modo mãos-livres (apenas por BLUETOOTH)

Para utilizar um telemóvel, ligue-o a esta unidade.
Para mais informações, consulte "Preparar um dispositivo BLUETOOTH" (página 8).



Receber uma chamada

- 1 Prima CALL quando for recebida uma chamada com um toque.

A chamada telefónica é iniciada.

Nota

O toque e a voz do utilizador são emitidos apenas a partir das colunas frontais.

Rejeitar a chamada

Prima sem soltar OFF durante 1 segundo.

Terminar a chamada

Prima CALL novamente.

Efetuar uma chamada

Pode efetuar uma chamada através da lista telefónica ou do histórico de chamadas quando for ligado a um telemóvel que suporte o perfil PBAP (Phone Book Access Profile).

A partir da lista telefónica

- 1 Prima CALL, rode o botão de controlo para selecionar [PHONE BOOK] e prima o botão.
- 2 Rode o botão de controlo para selecionar uma inicial na lista de iniciais e prima o botão.

- 3 Rode o botão de controlo para selecionar um nome na lista de nomes e prima o botão.

- 4 Rode o botão de controlo para selecionar um número na lista de números e prima o botão.

A chamada telefónica é iniciada.

A partir do histórico de chamadas

- 1 Prima CALL, rode o botão de controlo para selecionar [RECENT CALL] e prima o botão.
É apresentado o histórico de chamadas.
- 2 Rode o botão de controlo para selecionar um nome ou número de telefone no histórico de chamadas e prima o botão.
A chamada telefónica é iniciada.

Por entrada de número de telefone

- 1 Prima CALL, rode o botão de controlo para selecionar [DIAL NUMBER] e prima o botão.
- 2 Rode o botão de controlo para introduzir o número de telefone e, por fim, seleccione [] (espaço) e prima ENTER*.
A chamada telefónica é iniciada.
* Para mover a indicação digital, prima SEEK +/-.

Nota

É apresentado [] em vez de [#] no visor.

Por remarcação

- 1 Prima CALL, rode o botão de controlo para selecionar [REDIAL] e prima o botão.
A chamada telefónica é iniciada.

Por número predefinido

- 1 Prima SRC para selecionar [BT PHONE].
- 2 Prima um botão numérico (1 a 6) para selecionar o contacto que pretende chamar.
- 3 Prima ENTER.
A chamada telefónica é iniciada.

Predefinir números de telefone

Pode armazenar até 6 contactos na marcação predefinida.

- 1 Seleccione um número de telefone que pretenda armazenar na marcação predefinida a partir da lista telefónica, do histórico de chamadas ou introduzindo o número de telefone diretamente. O número de telefone é apresentado no visor desta unidade.
- 2 Prima sem soltar um botão numérico (1 a 6) até [MEM] ser apresentado. O contacto é armazenado no número predefinido selecionado.

Por etiquetas de voz

Pode efetuar uma chamada dizendo a etiqueta de voz armazenada num telemóvel ligado que tenha uma função de marcação por voz.

- 1 Prima CALL, rode o botão de controlo para selecionar [VOICE DIAL] e prima o botão.
Em alternativa, prima sem soltar VOICE durante mais de 2 segundos.
- 2 Diga a etiqueta de voz armazenada no telemóvel.
A sua voz é reconhecida e a chamada é efetuada.

Cancelar a marcação por voz

Prima VOICE.

Operações disponíveis durante uma chamada

Ajustar o volume do toque

Rode o botão de controlo enquanto recebe uma chamada.

Ajustar o volume da voz do utilizador

Rode o botão de controlo durante uma chamada.

Ajustar o volume para o interlocutor (ajuste de ganho de microfone)

Prima MIC.

Níveis de volume ajustáveis: [MIC-LOW], [MIC-MID], [MIC-HI].

Reduzir o eco e o ruído (modo de cancelador de eco/cancelador de ruído)

Prima sem soltar MIC.

Modo definível: [EC/NC-1], [EC/NC-2].

Alternar entre o modo mãos-livres e o modo manual

Durante uma chamada, prima MODE para alternar o áudio da chamada telefónica entre a unidade e o telemóvel.

Nota

Consoante o telemóvel, esta operação pode não estar disponível.

Utilizar a função Siri Eyes Free

Siri Eyes Free permite-lhe utilizar um iPhone em modo mãos-livres simplesmente falando para o microfone. Esta função requer que ligue um iPhone à unidade através de BLUETOOTH.

A disponibilidade está limitada aos iPhone 4s ou posteriores. Certifique-se de que o seu iPhone tem a mais recente versão iOS em execução.

Tem de concluir o registo BLUETOOTH e as configurações de ligação para o iPhone com a unidade antecipadamente. Para mais informações, consulte "Preparar um dispositivo BLUETOOTH" (página 8).

1 Ative a função Siri no smartphone.

Para mais informações, consulte o manual de instruções fornecido com o iPhone.

2 Em alternativa, prima sem soltar VOICE durante mais de 2 segundos.

É apresentado o visor do comando de voz.

3 Após o iPhone emitir um sinal sonoro, fale para o microfone.

O iPhone emite novo sinal sonoro e a função Siri começa a responder.

Desativar a funcionalidade Siri Eyes Free

Prima VOICE.

Notas

- O iPhone pode não reconhecer a sua voz consoante as condições de utilização. (Por exemplo, se estiver num barco em movimento.)
- A função Siri Eyes Free pode não funcionar corretamente ou o tempo de resposta pode demorar em locais onde os sinais do iPhone sejam difíceis de receber.
- Consoante a condição de funcionamento do iPhone, Siri Eyes Free pode não funcionar corretamente ou pode encerrar.
- Se reproduzir uma faixa com um iPhone utilizando a ligação áudio BLUETOOTH, a faixa começa a ser reproduzida por BLUETOOTH, a função Siri Eyes Free encerra automaticamente e a unidade muda para a fonte de áudio BLUETOOTH.

- Quando a função Siri Eyes Free é ativada durante a reprodução de áudio, a unidade pode mudar para a fonte de áudio BLUETOOTH, mesmo que não especifique uma faixa para reprodução.
- Quando ligar o iPhone à porta USB, Siri Eyes Free pode não funcionar corretamente ou pode encerrar.
- Ao ligar o iPhone à unidade por USB, não ative a função Siri com o iPhone. A função Siri Eyes Free pode não funcionar corretamente ou pode encerrar.
- Não existe nenhum som áudio quando a função Siri Eyes Free está ativada.

Definições

Cancelar o Modo DEMO

Pode cancelar o visor de demonstração que aparece quando a fonte está desativada e o relógio é apresentado.

- 1 Prima MENU, rode o botão de controlo para seleccionar [SET GENERAL] e prima o botão.
- 2 Rode o botão de controlo até seleccionar [SET DEMO] e prima o botão.
- 3 Rode o botão de controlo até seleccionar [[SET DEMO-OFF] e prima o botão.
A definição é concluída.
- 4 Prima ↩ (anterior) duas vezes.
O visor regressa ao modo de receção/reprodução normal.

Funcionamento das definições básicas

Pode definir as seguintes categorias de configuração:

Configuração geral (GENERAL), configuração do som (SOUND), configuração do visor (DISPLAY), configuração do BLUETOOTH (BT)
(Não disponível quando o telefone BT está seleccionado.)

- 1 Prima MENU.
- 2 Rode o botão de controlo até seleccionar a categoria de configuração e prima o botão.
Os itens que podem ser definidos variam consoante a fonte e as definições.
- 3 Rode o botão de controlo até seleccionar as opções e prima o botão.

Regressar ao visor anterior

Prima ↩ (recuar).

Configuração geral (GENERAL)

DEMO (demonstração)

Ativa a demonstração: [ON], [OFF].

CLOCK-ADJ (acerto do relógio) (página 8)

TUNER-STP (passo do sintonizador) (página 8)

(Disponível apenas quando a fonte está desligada e o relógio é visualizado.)

CAUT ALM (alarme de advertência)

Ativa o alarme de advertência: [ON], [OFF] (página 7).

(Disponível apenas quando a fonte está desligada e o relógio é visualizado.)

BEEP

Ativa o aviso sonoro: [ON], [OFF].

AUTO OFF

A alimentação é desligada automaticamente após um período pretendido quando a unidade é desligada: [NO], [30S] (30 segundos), [30M] (30 minutos), [60M] (60 minutos).

CT (hora do relógio)

Ativa a função CT: [ON], [OFF].

BTM (best tuning memory) (página 12)

(Disponível apenas quando o sintonizador está seleccionado.)

PARENTAL

Define o bloqueio parental como [ON], [OFF] e edita o código de acesso (página 14).

(Disponível apenas quando a SiriusXM está seleccionada.)

SXMRESET (reposição da SiriusXM)

Inicializa as definições do sintonizador para veículos SiriusXM Connect (canais pré-sintonizados/bloqueio parental): [YES], [NO].

(Disponível apenas quando a SiriusXM está seleccionada.)

Configuração do som (SOUND)

Este menu de configuração está disponível quando é selecionada qualquer fonte, exceto o telefone BT.

EQ5 PRESET

Seleciona uma curva do equalizador entre 10 curvas de equalizador disponíveis ou desativado: [OFF], [R&B], [ROCK], [POP], [DANCE], [HIP-HOP], [ELECTRONICA], [JAZZ], [SOUL], [COUNTRY], [CUSTOM].
A definição da curva do equalizador pode ser memorizada para cada fonte.

EQ5 SETTING

Define a opção [CUSTOM] de EQ5.

BASE

Seleciona uma curva de equalizador predefinida como base para personalização adicional: [BAND1] (baixa frequência), [BAND2] (média-baixa frequência), [BAND3] (média frequência), [BAND4] (média-alta frequência), [BAND5] (alta frequência).
O nível do volume é ajustável em passos de 1 dB, de -10 dB a +10 dB.

BALANCE

Ajusta o equilíbrio do som:
[RIGHT-15] – [CENTER] – [LEFT-15].

FADER

Ajusta o nível relativo:
[FRONT-15] – [CENTER] – [REAR-15].

S.WOOFER (subwoofer)

SW LEVEL (nível do subwoofer)

Ajusta o nível de volume do subwoofer:
[+6 dB] – [0 dB] – [-6 dB], [ATT].
([ATT] é apresentado na definição mais baixa.)

SW PHASE (fase do subwoofer)

Seleciona a fase do subwoofer: [NORM], [REV].

LPF FREQ (frequência do filtro passa-baixo)

Seleciona a frequência de corte do subwoofer:
[80 Hz], [100 Hz], [120 Hz].

AUX VOL (nível de volume de AUX)

Ajusta o nível de volume de todos os dispositivos auxiliares ligados:
[+18 dB] – [0 dB] – [-8 dB].
Esta definição elimina a necessidade de ajustar o nível de volume entre fontes.

BTA VOL (nível de volume do áudio BLUETOOTH)

Ajusta o nível de volume de todos os dispositivos BLUETOOTH ligados:
[+6 dB] – [0 dB] – [-6 dB].
Esta definição elimina a necessidade de ajustar o nível de volume entre fontes.

Configuração do visor (DISPLAY)

DIMMER

Altera o brilho do visor: [ON], [OFF].

SND SYNC (sincronização do som)

Ativa a sincronização da iluminação com o som:
[ON], [OFF].

AUTO SCR (deslocamento automático)

Desloca itens longos automaticamente:
[ON], [OFF].
(Não disponível quando AUX ou o sintonizador é selecionado.)

Configuração do BLUETOOTH (BT)

PAIRING (página 9)

PHONE BOOK (página 18)

REDIAL (página 18)

RECENT CALL (página 18)

VOICE DIAL (página 19)

DIAL NUMBER (página 18)

RINGTONE

Seleciona se o toque é emitido por esta unidade ou pelo telemóvel ligado: [1] (esta unidade), [2] (telemóvel).

AUTO ANS (atendimento automático)

Define esta unidade para atender uma chamada recebida automaticamente: [OFF], [1] (aproximadamente 3 segundos), [2] (aproximadamente 10 segundos).

AUTOPAIR (emparelhamento automático)

O emparelhamento BLUETOOTH é iniciado automaticamente quando um dispositivo iOS com a versão 5.0 ou posterior for ligado por USB: [ON], [OFF].

BT SIGNAL (sinal BLUETOOTH) (página 10)

Ativa/desativa a função BLUETOOTH.

BT INIT (inicializar BLUETOOTH)

Inicializa todas as definições relacionadas com o BLUETOOTH (informações de emparelhamento, número predefinido, informações do dispositivo, etc.): [YES], [NO]. Quando eliminar a unidade, inicialize todas as definições.

(Disponível apenas quando a fonte está desligada e o relógio é visualizado.)

Informações adicionais

Precauções

- Arrefeça a unidade antecipadamente se o barco tiver estado atracado sob luz solar direta.
- Não deixe o painel frontal ou os dispositivos de áudio no interior do barco ou pode causar uma avaria devido à temperatura elevada da luz do sol direta.
- A antena elétrica estende-se automaticamente.

Manter uma qualidade de som elevada

Não exponha a unidade a salpicos de líquidos.

Ordem de reprodução de ficheiros áudio

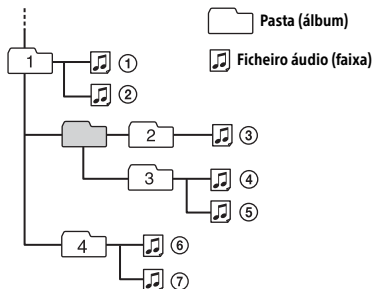

Acerca do iPod

- Pode ligar aos modelos de iPod seguintes. Atualize os dispositivos iPod para o software mais recente antes da utilização.

Modelos de iPhone/iPod compatíveis

Modelo compatível	USB
iPhone 6 Plus	○
iPhone 6	○
iPhone 5s	○
iPhone 5c	○
iPhone 5	○
iPhone 4s	○
iPhone 4	○
iPhone 3GS	○
iPod touch (5.ª geração)	○
iPod touch (4.ª geração)	○
iPod touch (3.ª geração)	○
iPod classic	○
iPod nano (7.ª geração)	○
iPod nano (6.ª geração)	○
iPod nano (5.ª geração)	○

- "Feito para iPod" e "Feito para iPhone" significam que um acessório eletrónico foi concebido para ligar especificamente ao iPod ou ao iPhone, respetivamente, e que foi certificado pelo fabricante para satisfazer os padrões de desempenho da Apple. A Apple não é responsável pela utilização deste dispositivo ou pela conformidade do mesmo com as normas de segurança e regulamentares. Note que a utilização deste acessório com um iPod ou iPhone pode afetar o desempenho da rede sem fios.

Se tiver alguma questão ou problemas relacionados com a unidade que não estejam abrangidos neste manual, contacte o agente Sony da sua zona.

Manutenção

Substituir a pilha de lítio do telecomando

Em condições normais, a pilha tem uma duração aproximada de 1 ano. (A vida útil pode ser menor consoante as condições de utilização). Quando a pilha está fraca, o alcance do telecomando diminui.

CUIDADO

Perigo de explosão se a pilha for substituída de forma incorreta. Substituir apenas por uma pilha de tipo igual ou equivalente.

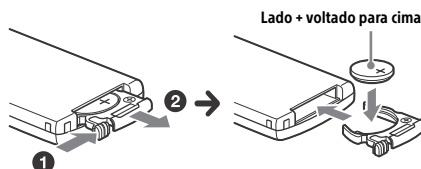

Notas sobre a pilha de lítio

- Mantenha a pilha de lítio fora do alcance das crianças. Se a pilha for engolida, contacte imediatamente um médico.
- Limpe a pilha com um pano seco para assegurar um contacto adequado.
- Certifique-se de que observa a polaridade correta quando instalar a pilha.
- Não segure na pilha com pinças metálicas; se o fizer, poderá ocorrer um curto-circuito.

Limpar os conectores

A unidade pode não funcionar corretamente se os conectores entre a unidade e o painel frontal não estiverem limpos. Para evitar esta situação, retire o painel frontal (página 7) e limpe os conectores com um cotonete. Não aplique força excessiva. Caso contrário, os conectores podem ficar danificados.

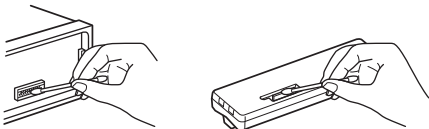

Notas

- Para sua segurança, desligue a ignição antes de limpar os conectores e remova a chave do interruptor de ignição.
- Nunca toque nos conectores diretamente com os seus dedos ou com qualquer dispositivo de metal.

Especificações

PARA OS CLIENTES NOS E.U.A. NÃO APLICÁVEL NO CANADÁ, INCLUINDO A PROVÍNCIA DO QUEBEQUE.

ESPECIFICAÇÕES DE POTÊNCIA DE ÁUDIO



Norma CEA2006
Potência de saída: 17 Watts RMS x 4 a 4 Ohms < 1% THD+N
Razão sinal/ruído: 80 dBA
(referência: 1 Watt em 4 Ohms)

Secção do sintonizador

FM

Gama de sintonização:

- 87,5 – 108,0 MHz (a passos de 50 kHz)
- 87,5 – 108,0 MHz (a passos de 100 kHz)
- 87,5 – 107,9 MHz (a passos de 200 kHz)

Passo de sintonização de FM:

Comutável 50 kHz/100 kHz/200 kHz

Terminal de antena:

Conector de antena externa

Frequência intermédia:

FM CCIR: -1956,5 a -487,3 kHz
e +500,0 a +2095,4 kHz

Sensibilidade utilizável: 7 dBf

Seletividade: 75 dB a 400 kHz

Relação sinal/ruído: 73 dB

Separação: 50 dB a 1 kHz

Resposta de frequência: 20 – 15.000 Hz

AM

Gama de sintonização:

- 531 – 1602 kHz (a passos de 9 kHz)
- 530 – 1710 kHz (a passos de 10 kHz)

Passo de sintonização de AM:

Comutável 9 kHz/10 kHz

Terminal de antena:

Conector de antena externa

Sensibilidade: 26 µV

Secção do leitor USB

Interface: USB (Velocidade total)

Corrente máxima: 1 A

O número máximo de faixas reconhecíveis:

- pastas (álbuns): 256
- ficheiros (faixas) por pasta: 256

Codec correspondente:

MP3 (.mp3)

Taxa de bits: 8 – 320 kbps (suporta VBR (Variable Bit Rate))

Taxa de amostragem: 16 – 48 kHz

WMA (.wma)

Taxa de bits: 32 – 192 kbps (suporta VBR (Variable Bit Rate))

Taxa de amostragem: 32 kHz, 44,1 kHz, 48 kHz

FLAC (.flac)

Profundidade de bits: 16 bits, 24 bits

Taxa de amostragem: 44,1 kHz, 48 kHz

Comunicação sem fios

Sistema de comunicações:

Versão normal BLUETOOTH 3.0

Saída:

Norma BLUETOOTH, classe de potência 2 (Máximo +4 dBm)

Distância de comunicação máxima*1:

Linha de visão aprox. 10 m

Banda de frequência:

Banda de 2,4 GHz (2,4000 GHz – 2,4835 GHz)

Método de modulação: FHSS

Perfis BLUETOOTH compatíveis*2:

- A2DP (Advanced Audio Distribution Profile) 1.3
- AVRCP (Audio Video Remote Control Profile) 1.3
- HFP (Handsfree Profile) 1.6
- PBAP (Phone Book Access Profile)

Codec correspondente:

SBC (.sbc)

*1 A distância real varia consoante fatores como obstáculos existentes entre os dispositivos, campos magnéticos em redor de um forno micro-ondas, eletricidade estática, sensibilidade de receção, desempenho da antena, sistema operativo, aplicação de software, etc.

*2 Os perfis BLUETOOTH padrão indicam a finalidade da comunicação BLUETOOTH entre os dispositivos.

Secção do amplificador de potência

Saída: Saídas das colunas

Impedância da coluna: 4 – 8 ohms

Potência de saída máxima: 55 W x 4 (a 4 ohms)

Geral

Saídas:

Terminais de saída áudio (REAR, SUB)

Terminal de antena elétrica/controlo do amplificador de potência (REM OUT)

Entradas:

Terminal de entrada da SiriusXM (apenas E.U.A./Canadá)

Terminal de entrada do telecomando

Terminal de entrada da antena

Entrada AUX (minimotada estéreo)

Porta USB

Requisitos de energia: Bateria para barco de 12 V CC (ligação à terra negativa)

Consumo de corrente nominal: 10 A

Dimensões:

Aprox. 178 mm x 50 mm x 120 mm (l/a/p)

Dimensões de montagem:

Aprox. 182 mm x 53 mm x 102 mm (l/a/p)

Peso: aprox. 0,7 kg

Conteúdo da embalagem:

Unidade principal (1)

Telecomando (1): RM-X231

Peças para instalação e ligações (1 conjunto)

Acessórios/equipamentos opcionais*:

Sintonizador para veículos SiriusXM Connect: SXV100

Telecomando marítimo: RM-X11M

* Excetuando o telecomando marítimo RM-X11M, os acessórios/equipamento não são à prova de água. Não os submeta a água.

O seu agente pode não comercializar alguns dos acessórios indicados acima. Peça informações detalhadas ao seu agente.

O design e as especificações estão sujeitos a alterações sem aviso prévio.

Direitos de autor



O sintonizador para veículos SiriusXM Connect e a respetiva subscrição são vendidos em separado.

www.siriusxm.com

Sirius, XM e todas as marcas e logótipos relacionados são marcas comerciais da Sirius XM Radio Inc. Todos os direitos reservados.

A marca e os logótipos Bluetooth® são marcas registadas da Bluetooth SIG, Inc. e qualquer utilização destas marcas por parte da Sony Corporation é efetuada sob licença. Outras marcas comerciais e nomes comerciais são propriedade dos respetivos detentores.

A Marca N é uma marca comercial ou uma marca registada da NFC Forum, Inc. nos Estados Unidos e noutros países.

Windows Media é uma marca registada ou uma marca comercial da Microsoft Corporation nos EUA e/ou noutros países.

Este produto está protegido por determinados direitos de propriedade intelectual da Microsoft Corporation. Está proibido o uso ou distribuição dessa tecnologia fora deste produto sem uma licença da Microsoft ou de uma subsidiária autorizada da Microsoft.

iPhone, iPod, iPod classic, iPod nano, iPod touch e Siri são marcas comerciais da Apple Inc., registadas nos EUA e noutros países.

A tecnologia de codificação de áudio MPEG Layer-3 e as respetivas patentes são licenciadas pela Fraunhofer IIS e pela Thomson.

Pandora®, o logótipo Pandora® e a imagem comercial Pandora® são marcas comerciais ou registadas da Pandora Media, Inc., utilizadas com permissão.

Google, Google Play e Android são marcas comerciais da Google Inc.

libFLAC

Copyright (C) 2000-2009 Josh Coalson
Copyright (C) 2011-2013 Xiph.Org Foundation

A redistribuição e utilização nos formatos fonte e binário, com ou sem modificações, são permitidas desde que as seguintes condições sejam satisfeitas:

- As redistribuições do código fonte têm de manter as informações de direitos de autor indicadas acima, esta lista de condições e a exclusão de responsabilidades seguinte.
- As redistribuições em formato binário têm de reproduzir as informações de direitos de autor indicadas acima, esta lista de condições e a exclusão de responsabilidades seguinte na documentação e/ou noutros materiais fornecidos com a distribuição.
- O nome da Xiph.org Foundation e os nomes dos respetivos contribuidores não podem ser utilizados para apoiar ou promover produtos derivados deste software sem autorização prévia por escrito.

ESTE SOFTWARE É FORNECIDO PELOS PROPRIETÁRIOS DOS DIREITOS DE AUTOR E CONTRIBUIDORES "TAL COMO ESTÁ" E QUAISQUER GARANTIAS, IMPLÍCITAS OU EXPLÍCITAS, INCLUINDO, SEM LIMITAÇÕES, AS GARANTIAS IMPLÍCITAS DE COMERCIALIZAÇÃO E ADEQUAÇÃO A UMA FINALIDADE ESPECÍFICA, SÃO EXCLUÍDAS. EM CASO ALGUM A FUNDAÇÃO OU OS CONTRIBUIDORES SERÃO RESPONSÁVEIS POR QUAISQUER DANOS DIRETOS, INDIRETOS, INCIDENTAIS, ESPECIAIS, EXEMPLARES OU CONSEQUENTES (INCLUINDO, ENTRE OUTROS, A PROCURAÇÃO DE BENS OU SERVIÇOS DE SUBSTITUIÇÃO, A PERDA DE UTILIZAÇÃO, DADOS OU LUCROS OU A INTERRUPÇÃO DE NEGÓCIO), INDEPENDENTEMENTE DA FORMA COMO FOREM CAUSADOS E POR QUALQUER TEORIA DE RESPONSABILIDADE, QUER POR CONTRATO, RESPONSABILIDADE RESTRITA OU ATO ILÍCITO (INCLUINDO NEGLIGÊNCIA OU OUTROS) DECORRENTES DE QUALQUER FORMA DA UTILIZAÇÃO DESTES SOFTWARE, MESMO QUE

TENHAM SIDO AVISADOS DA POSSIBILIDADE DE OCORRÊNCIA DESSES DANOS.

Resolução de problemas

A lista de verificação seguinte irá ajudá-lo a reparar problemas que possam surgir com a sua unidade. Antes de percorrer a lista de verificação abaixo, verifique os procedimentos de ligação e funcionamento.

Para mais informações sobre a utilização do fusível e a remoção da unidade do painel de instrumentos, consulte "Ligação/Instalação" (página 33). Se o problema não ficar resolvido, visite o site de assistência indicado na contracapa.

Geral

A unidade não recebe energia.

- Não é possível utilizar o telecomando para operar a unidade quando a unidade está desligada e o visor não é apresentado.
 - Ligue a unidade.

Ausência de som ou som muito baixo.

- A posição do controlo do atenuador [FADER] não está definida para o sistema de 2 colunas.
- O volume da unidade e/ou do dispositivo ligado está muito baixo.
 - Aumente o volume da unidade e do dispositivo ligado.

Ausência de avisos sonoros.

- Está ligado um amplificador de potência opcional e não está a utilizar o amplificador incorporado.

O conteúdo da memória foi apagado.

- O cabo da fonte de alimentação ou da bateria foi desligado ou não está ligado corretamente.

As estações armazenadas e a hora correta foram apagadas.

O fusível rebentou.

Faz um ruído quando a posição da ignição é alterada.

- A correspondência entre os cabos e o conector de alimentação do acessório do barco não está correta.

Durante a reprodução ou a receção, é iniciado o modo de demonstração.

- Se não for realizada nenhuma operação durante 5 minutos com [DEMO-ON] definido, o modo de demonstração é iniciado.
 - Defina [DEMO-OFF] (página 21).

O visor desaparece da/não aparece na janela de visualização.

- O regulador está definido como [DIM-ON] (página 22).
- O visor desaparece se premir sem soltar OFF.
 - Prima OFF na unidade até o visor aparecer.
- Os conectores estão sujos (página 24).

O visor/a luz pisca.

- A fonte de alimentação não é suficiente.
 - Verifique se a bateria do barco fornece energia suficiente à unidade. (O requisito de energia é 12 V CC.)

Os botões de operação não funcionam.

- A ligação não está correta.
 - Verifique a ligação da unidade.
 - Se a situação não melhorar, prima DSPL e ↵ (recuar)/MODE durante mais de 2 segundos para repor a unidade.
 - O conteúdo armazenado na memória foi apagado.
 - Para sua segurança, não reponha a unidade enquanto estiver a conduzir.

Receção de rádio

Não é possível receber estações.

O som sofre a interferência de ruídos.

- A ligação não está correta.
 - Se o seu barco possuir uma antena de rádio incorporada no vidro traseiro/lateral, ligue um cabo REM OUT (riscas azuis/brancas) ou o cabo da fonte de alimentação acessório (vermelho) ao cabo da fonte de alimentação do amplificador da antena do barco.
 - Verifique a ligação da antena do barco.
 - Se não for possível estender a antena automática, verifique o cabo de controlo da antena eléctrica.

- A definição do passo de sintonização foi apagada.
 - Defina o passo de sintonização de novo (página 8).

Não é possível efetuar a pré-sintonização.

- O sinal de transmissão é demasiado fraco.

RDS

PTY apresenta [- - - - -].

- A estação atual não é uma estação RDS.
- Não foram recebidos dados RDS.
- A estação não especifica o tipo de programa.

Reprodução de dispositivos USB

Não é possível reproduzir itens através de um concentrador USB.

- Esta unidade não consegue reconhecer dispositivos USB através de um concentrador USB.

A reprodução dos dispositivos USB é mais demorada.

- O dispositivo USB contém ficheiros com uma estrutura de árvore complexa.

O som é intermitente.

- O som pode ser intermitente a uma taxa de bits elevada.
- Em alguns casos, pode não ser possível reproduzir ficheiros DRM (Digital Rights Management).

Não é possível reproduzir um ficheiro áudio.

- Não são suportados dispositivos USB com sistemas de ficheiros que não sejam FAT16 ou FAT32.*

* Esta unidade suporta FAT16 e FAT32, mas alguns dispositivos USB poderão não suportar ambas as versões de FAT. Para obter mais informações, consulte as instruções de funcionamento de cada dispositivo USB ou contacte o respetivo fabricante.

Função NFC

Não é possível uma ligação com um toque (NFC).

- Se o smartphone não responder ao toque.
 - Verifique se a função NFC do smartphone está ativada.
 - Aproxime a parte da Marca N do smartphone da parte da Marca N da unidade.
 - Se o smartphone estiver num estojo, retire-o do mesmo.
- A sensibilidade de receção NFC depende do dispositivo.
Se a ligação com um toque ao smartphone falhar várias vezes, estabeleça a ligação BLUETOOTH manualmente.

Função Bluetooth

O dispositivo de ligação não consegue detetar esta unidade.

- Antes de efetuar o emparelhamento, defina esta unidade para o modo standby de emparelhamento.
- Enquanto estiver ligada a um dispositivo BLUETOOTH, esta unidade não pode ser detetada por outro dispositivo.
 - Desligue a ligação atual e procure esta unidade no outro dispositivo.
- Quando o emparelhamento do dispositivo estiver concluído, defina a saída do sinal BLUETOOTH para ativada (página 10).

Não é possível estabelecer a ligação.

- A ligação é controlada por um dos lados (esta unidade ou o dispositivo BLUETOOTH), mas não por ambos.
 - Ligue a esta unidade a partir de um dispositivo BLUETOOTH ou vice-versa.

O nome do dispositivo detetado não é apresentado.

- Consoante o estado do outro dispositivo, pode não ser possível obter o nome.

Ausência de toque.

- Ajuste o volume rodando o botão de controlo enquanto recebe uma chamada.
- Consoante o dispositivo de ligação, o toque pode não ser emitido corretamente.
 - Defina [RINGTONE] como [1] (página 23).
- As colunas frontais não estão ligadas à unidade.
 - Ligue as colunas frontais à unidade. O toque é emitido apenas a partir das colunas frontais.

Não é possível ouvir a voz do utilizador.

- As colunas frontais não estão ligadas à unidade.
 - Ligue as colunas frontais à unidade. A voz do utilizador é emitida apenas a partir das colunas frontais.

Um interlocutor da chamada diz que o volume está demasiado baixo ou alto.

- Ajuste o volume em conformidade utilizando o ajuste de ganho de microfone (página 19).

Ocorre eco ou ruído nas conversações telefónicas.

- Baixe o volume.
- Defina o Modo EC/NC como [EC/NC-1] ou [EC/NC-2] (página 19).
- Se, além do som da chamada telefónica, o ruído ambiente for alto, tente reduzi-lo.
Por exemplo: Se uma janela estiver aberta e o ruído exterior, etc., for alto, feche a janela.
Se o ruído do ar condicionado for alto, baixe o ar condicionado.

O telefone não é ligado.

- Quando é reproduzido áudio por BLUETOOTH, o telefone não é ligado mesmo ao premir CALL.
 - Ligue a partir do telefone.

A qualidade de som do telefone é fraca.

- A qualidade de som do telefone depende das condições de receção do telemóvel.
 - Leve o barco para um local onde pode melhorar o sinal do telemóvel, se a receção for fraca.

O volume do dispositivo áudio ligado está baixo (alto).

- O nível de volume pode variar consoante o dispositivo áudio.
 - Ajuste o volume do dispositivo áudio ligado ou desta unidade.

O som salta durante a reprodução de um dispositivo áudio BLUETOOTH.

- Reduza a distância entre a unidade e o dispositivo áudio BLUETOOTH.
- Se o dispositivo áudio BLUETOOTH estiver dentro de um estojo que interrompa o sinal, remova o dispositivo áudio do estojo durante a utilização.
- Vários dispositivos BLUETOOTH ou outros dispositivos que emitem ondas de rádio estão a ser utilizados nas imediações.
 - Desligue os outros dispositivos.
 - Aumente a distância dos outros dispositivos.
- O som de reprodução pode momentaneamente quando está a ser efetuada a ligação entre esta unidade e o telemóvel. Isto não é uma avaria.

Não é possível controlar o dispositivo áudio BLUETOOTH ligado.

- Verifique se o dispositivo áudio BLUETOOTH ligado suporta AVRCP.

Algumas funções não funcionam.

- Verifique se o dispositivo de ligação suporta as funções em questão.

Uma chamada é atendida involuntariamente.

- O telefone da ligação está definido para atender chamadas automaticamente.

O emparelhamento falhou porque foi excedido um limite de tempo.

- Consoante o dispositivo de ligação, o limite de tempo para o emparelhamento pode ser curto.
 - Tente concluir o emparelhamento dentro do tempo atribuído.

A função BLUETOOTH não funciona.

- Desligue a unidade premindo OFF durante mais de 2 segundos e ligue a unidade de novo.

Não é emitido qualquer som pelas colunas do barco durante chamadas no modo mãos-livres.

- Se o som for emitido a partir do telemóvel, defina o telemóvel para emitir o som a partir das colunas do barco.

A funcionalidade Siri Eyes Free não está ativada.

- Efetue o registo mãos-livres para um iPhone que suporte a funcionalidade Siri Eyes Free.
- Defina a função Siri no iPhone para ativada.
- Cancele a ligação BLUETOOTH ao iPhone e à unidade e volte a ligar.

Funcionamento da Pandora®

A ligação à Pandora® não é possível.

- Encerre a aplicação Pandora® no dispositivo móvel e inicie-a de novo.

Visores/mensagens de erro

HUB NO SUPRTE: Os concentradores USB não são suportados.

IPD STOP: A reprodução do iPod terminou.

- Comande o seu iPod/iPhone para iniciar a reprodução.

NO DEV: Um dispositivo USB não está ligado ou não é reconhecido.

- Certifique-se de que o dispositivo USB ou o cabo USB está ligado corretamente.

OVERLOAD: O dispositivo USB está sobrecarregado.

- Desligue o dispositivo USB e prima SRC para selecionar outra fonte.
- O dispositivo USB tem uma avaria ou está ligado a um dispositivo não suportado.

READ: Leitura de informações em curso.

- Aguarde até a leitura ser concluída e a reprodução iniciará automaticamente. Isto pode demorar algum tempo consoante a organização do ficheiro.

USB ERROR: Não é possível reproduzir o dispositivo USB.

- Ligue o dispositivo USB de novo.

USB NO MUSIC: Não existe nenhum ficheiro reproduzível.

→ Ligue um dispositivo USB com ficheiros reproduzíveis (página 25).

USB NO SUPRT: O dispositivo USB não é suportado.

→ Para obter informações sobre a compatibilidade do seu dispositivo USB, visite o site de suporte indicado na contracapa.

Para a função BLUETOOTH:

ERROR: Não foi possível efetuar a operação selecionada.

→ Aguarde um pouco e tente de novo.

NO DEV: O dispositivo BLUETOOTH não está ligado ou não é reconhecido.

→ Certifique-se de que o dispositivo BLUETOOTH está ligado corretamente ou que a ligação BLUETOOTH foi estabelecida com o dispositivo BLUETOOTH.

P EMPTY: Não estão armazenados nenhuns números de telefone.

UNKNOWN: Não é possível visualizar um nome ou um número de telefone.

WITHHELD: O número de telefone é ocultado pelo emissor.

Para o funcionamento da Pandora®:

CANNOT SKIP: Não é permitido saltar faixas.

→ Aguarde até o anúncio terminar, a faixa seguinte começar ou selecione outra estação na lista. A Pandora® limita o número de saltos de faixa que é permitido no seu serviço.

NO NETWORK: A ligação à rede é instável ou perdeu-se.

→ Estabeleça novamente a ligação à rede no dispositivo ou aguarde até à ligação à rede ser estabelecida.

NO STATION - PLEASE - CREATE - STATION - IN - PANDORA APP: Não tem nenhuma estação na sua conta.

→ Crie a estação no dispositivo móvel.

NOT ALLOWED: A operação selecionada não é permitida.

→ Os comentários de apreciação positiva ou negativa não são permitidos.

- Aguarde até o anúncio terminar.
- Algumas funções, como Shared Station, não permitem comentários. Aguarde até a faixa seguinte começar ou selecione outra estação na lista.

→ A marcação de favoritos não é permitida.

- Aguarde até o anúncio terminar.
- Selecione outra faixa ou estação e tente novamente.

PAN ERROR: Não foi possível efetuar a operação selecionada.

→ Aguarde um pouco e tente de novo.

PAN MAINT: O servidor da Pandora® está a ser objeto de manutenção.

→ Aguarde um pouco e tente de novo.

PAN NO SUPRT: O dispositivo USB ligado não é suportado.

→ Para obter informações detalhadas sobre os dispositivos compatíveis, visite o site de suporte.

PAN OPEN APP: A Pandora® não está a funcionar quando efetua a ligação via porta USB.

→ Inicie a aplicação Pandora® no iPhone.

PAN OPEN APP - PRESS PAUSE: A Pandora® não está a funcionar quando efetua a ligação via função BLUETOOTH.

→ Inicie a aplicação Pandora® no dispositivo móvel e prima PAUSE.

PAN RESTRICT: A Pandora® não está disponível fora do seu país.

PLEASE LOGIN - PANDORA APP: Não iniciou sessão na sua conta da Pandora®.

→ Desligue o dispositivo, inicie sessão na conta da Pandora® e ligue o dispositivo de novo.

UPDATE PAN: Está ligada uma versão antiga da Pandora®.

→ Atualize a aplicação Pandora® para a versão mais recente.

Para o funcionamento da SiriusXM:

CH LOCKED

→ O canal que pediu está bloqueado pela funcionalidade de controlo parental da rádio. Consulte a secção "Definir um controlo parental" (página 14), para obter mais informações sobre a funcionalidade de controlo parental e como aceder aos canais bloqueados.

CH UNAVAIL

→ O canal que pediu já não é um canal válido da SiriusXM ou o canal que está a ouvir já não está disponível.

→ Também pode ver esta mensagem brevemente quando liga pela primeira vez a um novo sintonizador para veículos SiriusXM Connect. Visite www.siriusxm.com nos E.U.A. ou www.siriusxm.ca no Canadá para obter informações sobre a programação dos canais da SiriusXM.

CHAN UNSUB

→ O canal que pediu não está incluído no seu pacote de subscrição da SiriusXM ou o canal que está a ouvir já não está incluído no pacote de subscrição da SiriusXM.

Se tiver perguntas sobre o pacote de subscrição ou se pretender subscrever este canal, contacte a SiriusXM.

Nos E.U.A., visite www.siriusxm.com ou ligue para 1-866-635-2349.

No Canadá, visite www.siriusxm.ca ou ligue para 1-877-438-9677.

CHK ANT

→ O rádio detetou uma avaria na antena da SiriusXM.

→ O cabo da antena pode estar desligado ou danificado.

- Verifique se o cabo da antena está ligado ao sintonizador para veículos SiriusXM Connect.
- Verifique se o cabo da antena apresenta danos e dobras.

– Substitua a antena, se o cabo estiver danificado. Os produtos da SiriusXM estão disponíveis no seu retalhista local de áudio para barcos ou online em www.shop.siriusxm.com

CHECK TUNER

→ O rádio está com dificuldades em comunicar com o sintonizador para veículos SiriusXM.

→ O sintonizador pode estar desligado ou danificado.

- Verifique se o cabo do sintonizador para veículos SiriusXM Connect está bem ligado ao rádio.

NO SIGNAL

→ O sintonizador para veículos SiriusXM Connect está com dificuldade em receber o sinal de satélite da SiriusXM.

- Verifique se o barco está no exterior com uma vista límpida do céu.
- Verifique se a antena de montagem magnética da SiriusXM está instalada numa superfície de metal no exterior do barco.
- Afaste a antena da SiriusXM de quaisquer obstruções.
- Verifique se o cabo da antena apresenta danos e dobras.
- Consulte o manual de instalação do sintonizador para veículos SiriusXM Connect, para obter mais informações sobre a instalação de antenas.
- Substitua a antena, se o cabo estiver danificado. Os produtos da SiriusXM estão disponíveis no seu retalhista local de áudio para barcos ou online em www.shop.siriusxm.com

SUBSCRIPTION UPDATE - ENTER TO CONTINUE

→ O rádio detetou uma alteração no estado da sua subscrição da SiriusXM.

- Prima ENTER para limpar a mensagem.

Se tiver perguntas sobre a sua subscrição, contacte a SiriusXM.

Nos E.U.A., visite www.siriusxm.com ou ligue para 1-866-635-2349.

No Canadá, visite www.siriusxm.ca ou ligue para 1-877-438-9677.

Se estas soluções não ajudarem a melhorar a situação, contacte o agente Sony da sua zona.

Ligação/Instalação

Cuidados

- Encaminhe todos os cabos de ligação à terra para um ponto de terra comum.
- Não permita que os cabos fiquem presos sob um parafuso ou emaranhados em peças móveis (por exemplo, calhas do assento).
- Antes de efetuar ligações, desligue a ignição do barco para evitar curto-circuitos.
- Ligue os cabos **amarelo** e **vermelho** da fonte de alimentação só depois de todos os outros cabos terem sido ligados.
- Não se esqueça de isolar quaisquer cabos soltos não ligados com fita isoladora para segurança.

Precauções

- Escolha o local de instalação cuidadosamente de modo a que a unidade não interfira com as operações normais de navegação ou de condução automóvel.
- Evite a instalação da unidade em áreas expostas a pó, sujidade, vibração excessiva ou temperaturas elevadas, tal como a luz do sol direta ou perto de tubos de aquecedor.
- Selecione cuidadosamente o local de montagem para evitar danos internos provocados pela entrada de água na unidade. As áreas sujeitas a salpicos de água devem ser evitadas. É recomendada a Cobertura estéreo para automóvel à prova de água (não fornecida).
- Para uma instalação segura, utilize apenas o hardware de montagem fornecido.

Nota sobre o cabo da fonte de alimentação (amarelo)

Ao ligar esta unidade em combinação com outros componentes estéreo, a intensidade de corrente do circuito do barco ao qual a unidade é ligada tem de ser superior à soma da intensidade de corrente do fusível de cada componente.

Ajuste do ângulo de montagem

Ajuste o ângulo de montagem para menos de 45°.

Lista de peças para instalação

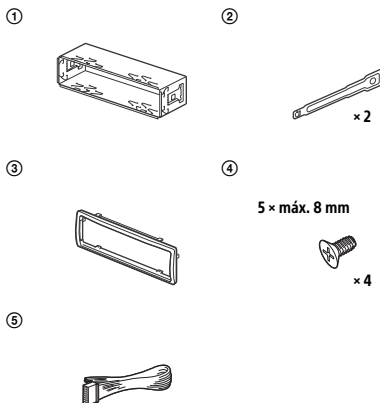

- Esta lista de peças não inclui todo o conteúdo da embalagem.
- O suporte ① e o aro de proteção ③ são fixados à unidade antes do envio. Antes de montar a unidade, utilize as chaves de desengate ② para remover o suporte ① da unidade. Para mais informações, consulte "Remover o aro de proteção e o suporte" (página 35).
- Guarde as chaves de extração ⑤ para utilização futura pois também serão necessárias se remover a unidade do barco.

Ligação

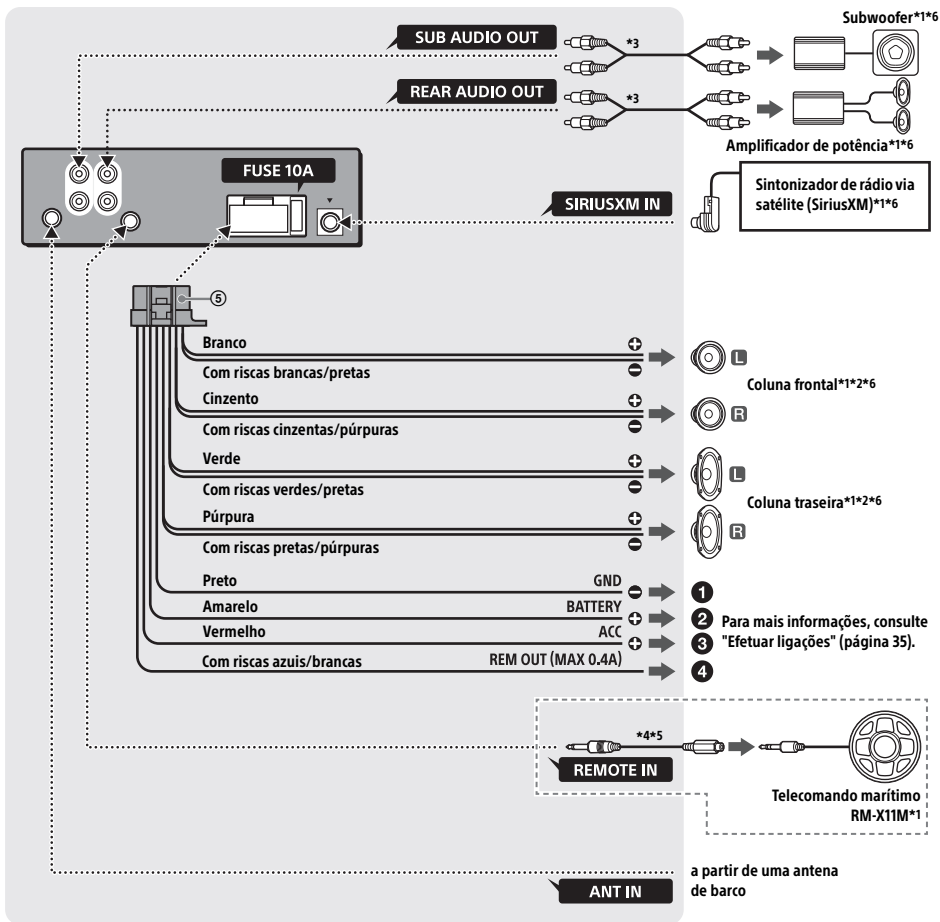

*1 Não fornecido

*2 Impedância da coluna: 4 – 8 Ω × 4

*3 Cabo de pinos RCA (não fornecido)

*4 Consoante o tipo de barco, utilize um adaptador para um telecomando com fios (não fornecido).

*5 Fornecido com o telecomando marítimo.

*6 Não é à prova de água

Efetuar ligações

1 À bateria ou ao bloco de distribuição de ligação à terra

Primeiro ligue o cabo preto de ligação à terra à bateria e depois os cabos de alimentação amarelo e vermelho

2 Ao terminal de alimentação de +12 V que está sempre com corrente

Certifique-se de que liga o cabo preto de ligação à terra à bateria ou o bloco de distribuição de ligação à terra primeiro.

3 Ao terminal de alimentação +12 V que recebe corrente quando o interruptor de ignição é colocado na posição ACC

Se não existir nenhuma posição ACC, ligue o terminal de alimentação (bateria) de +12 V que está sempre com corrente.

Certifique-se de que liga o cabo preto de ligação à terra à bateria ou o bloco de distribuição de ligação à terra primeiro.

4 Ligar o cabo de controlo da antena elétrica ou o cabo da fonte de alimentação do amplificador da antena

Não é necessário ligar este cabo, se não existir nenhuma antena elétrica ou amplificador de antena, ou tiver uma antena telescópica operada manualmente.

A AMP REMOTE IN de um amplificador de potência opcional

Esta ligação destina-se apenas a amplificadores e a uma antena elétrica. A ligação a qualquer outro sistema pode danificar a unidade.

Ligação fácil do subwoofer

Pode utilizar um subwoofer sem um amplificador de potência quando este estiver ligado a um cabo da coluna traseira.

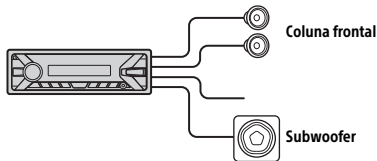

Nota

Utilize um subwoofer com uma impedância de 4 a 8 ohms e com capacidades de gestão da potência adequadas para evitar danos.

Ligação de proteção da memória

Quando o cabo da fonte de alimentação amarelo está ligado, a alimentação é sempre fornecida ao circuito de memória mesmo quando o interruptor de ignição é desligado.

Ligação das colunas

- Antes de ligar as colunas, desligue a unidade.
- Utilize colunas com uma impedância de 4 a 8 ohms e potência máxima adequada para evitar danos.

Instalação

Remover o aro de proteção e o suporte

Antes de instalar a unidade, remova o aro de proteção ③ e o suporte ① da unidade.

1 Comprima ambas as extremidades do aro de proteção ③ e puxe-o para fora.

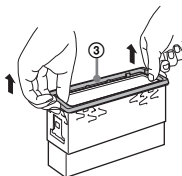

- 2** Insira ambas as chaves de desengate ② até encaixarem com um estalido, puxe o suporte ① para baixo e puxe a unidade para cima para separar.

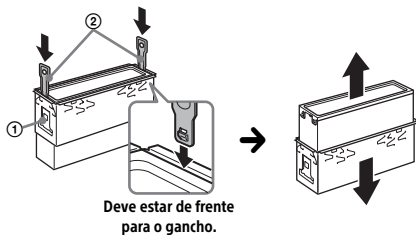

Deve estar de frente para o gancho.

Montar a unidade no painel de instrumentos ou na cavidade do barco

- Antes de instalar, certifique-se de que os fechos em ambos os lados do suporte ① estão dobrados para dentro 2 mm.
- Para os automóveis japoneses, consulte "Efetuar a montagem da unidade num automóvel japonês" (página 36).

- 1** Insira o suporte ① no painel de instrumentos e dobre as pinças para fora para um bom ajuste.

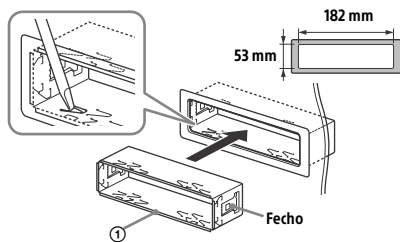

- 2** Monte a unidade no suporte ① e coloque o aro de proteção ③.

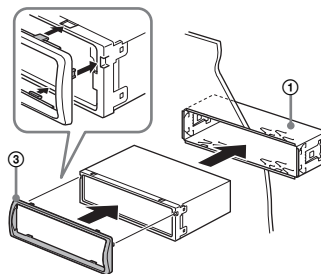

Notas

- Se os encaixes estiverem a direito ou dobrados para fora, a unidade não fica instalada de forma segura e pode soltar-se.
- Certifique-se de que os 4 fechos do aro de proteção ③ são devidamente encaixados nas ranhuras da unidade.

Efetuar a montagem da unidade num automóvel japonês

É possível que não consiga instalar esta unidade em determinadas marcas de automóveis japoneses. Nesse caso, contacte o seu agente Sony.

TOYOTA

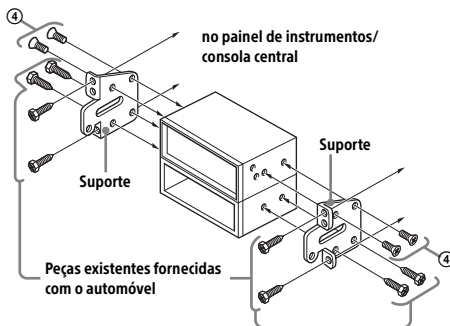

NISSAN

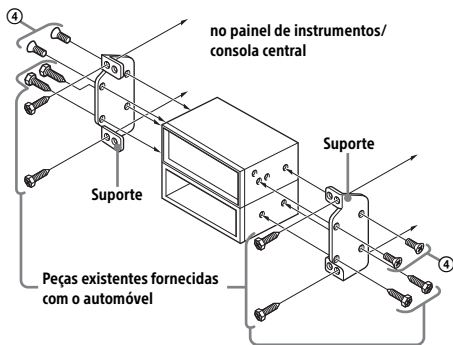

Nota

Para prevenir avarias, efetue a instalação apenas com os parafusos fornecidos ④.

Retirar e colocar o painel frontal

Para mais informações, consulte "Retirar o painel frontal" (página 7).

Substituição do fusível

Quando substituir o fusível, certifique-se de que utiliza um fusível que corresponde à intensidade de corrente indicada no fusível original. Se o fusível rebentar, verifique a ligação à corrente e substitua o fusível.

Se o fusível rebentar de novo após a substituição, pode existir uma avaria interna. Nesse caso, contacte o agente Sony da sua zona.

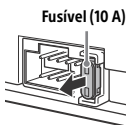



Български

С настоящето Сони Корпорация декларира, че това оборудване отговаря на основните изисквания и другите съответстващи клаузи на Директива 1999/5/ЕС. Подробности може да намерите на Интернет страницата: <http://www.compliance.sony.de/>

Hrvatski

Ovime Sony Corporation izjavljuje da je ova oprema u skladu s osnovnim zahtjevima i ostalim relevantnim odredbama direktive 1999/5/EZ. Dodatne informacije potražite na sljedećoj internetskoj adresi: <http://www.compliance.sony.de/>

Česky

Sony Corporation tímto prohlašuje, že toto vybavení je ve shodě se základními požadavky a dalšími příslušnými ustanoveními směrnice 1999/5/EZ. Podrobnosti lze získat na následující URL: <http://www.compliance.sony.de/>

Dansk

Undertegnede Sony Corporation erklærer herved, at dette udstyr overholder de væsentlige krav og øvrige relevante krav i direktiv 1999/5/EF. For yderligere information gå ind på følgende hjemmeside: <http://www.compliance.sony.de/>

Nederlands

Hierbij verklaart Sony Corporation dat dit toestel in overeenstemming is met de essentiële eisen en de andere relevante bepalingen van richtlijn 1999/5/EG. Nadere informatie kunt u vinden op: <http://www.compliance.sony.de/>

English

Hereby, Sony Corporation, declares that this equipment is in compliance with the essential requirements and other relevant provisions of Directive 1999/5/EC. For details, please access the following URL: <http://www.compliance.sony.de/>

Eesti keel

Sony Corporation kinnitab käesolevaga selle seadme vastavust 1999/5/EÜ direktiivi põhinõuetele ja nimetatud direktiivis tulenevatele teistele asjakohastele sätetele. Üksikasjalikum info: <http://www.compliance.sony.de/>

Suomi

Sony Corporation vakuuttaa täten, että tämä laite on direktiivin 1999/5/EY oleellisten vaatimusten ja sitä koskevien direktiivin muiden ehtojen mukainen. Jos haluat lisätietoja, käy osoitteessa <http://www.compliance.sony.de/>.

Français

Par la présente Sony Corporation déclare que cet appareil est conforme aux exigences essentielles et aux autres dispositions pertinentes de la directive 1999/5/CE. Pour toute information complémentaire, veuillez consulter l'URL suivante : <http://www.compliance.sony.de/>

Deutsch

Hiermit erklärt Sony Corporation, dass sich dieses Gerät in Übereinstimmung mit den grundlegenden Anforderungen und den übrigen einschlägigen Bestimmungen der Richtlinie 1999/5/EG befindet. Weitere Informationen erhältlich unter: <http://www.compliance.sony.de/>

Ελληνικά

Με την παρούσα η Sony Corporation δηλώνει ότι ο παρόν εξοπλισμός συμμορφώνεται προς της ουσιώδεις απαιτήσεις και τις λοιπές σχετικές διατάξεις της οδηγίας 1999/5/EK. Για λεπτομέρειες παρακαλούμε όπως ελέγξετε την ακόλουθη σελίδα του διαδικτύου: <http://www.compliance.sony.de/>

Magyar

Alulírott, Sony Corporation nyilatkozom, hogy ez a készülék megfelel a vonatkozó alapvető követelményeknek és az 1999/5/EK irányelv egyéb előírásainak. További információkat a következő weboldalon találhat: <http://www.compliance.sony.de/>

Italiano

Con la presente Sony Corporation dichiara che questo apparecchio è conforme ai requisiti essenziali ed alle altre disposizioni pertinenti stabilite dalla direttiva 1999/5/CE. Per ulteriori dettagli, si prega di consultare il seguente URL: <http://www.compliance.sony.de/>

Latviešu

Ar šo Sony Corporation deklarē, ka šis aprīkojums atbilst Direktīvas 1999/5/EK būtiskajām prasībām un cietiem ar to saistītajiem noteikumiem. Plašāka informācija ir pieejama: <http://www.compliance.sony.de/>

Lietuvių kalba

Šiuo dokumentu Sony Corporation deklaruoja, kad ši įranga atitinka esminius reikalavimus ir kitas 1999/5/EB Direktyvos nuostatas. Susipažinti su visu atitikties deklaracijos turiniu Jūs galite interneto tinklalapyje: <http://www.compliance.sony.de/>

Norsk

Sony Corporation erklærer herved at dette utstyret er i samsvar med de grunnleggende krav og øvrige relevante krav i direktiv 1999/5/EF. For flere detaljer, vennligst se: <http://www.compliance.sony.de/>

Polski

Niniejszym Sony Corporation oświadczam, że to urządzenie jest zgodne z zasadniczymi wymaganiami oraz innymi stosownymi postanowieniami Dyrektywy 1999/5/WE. Szczegółowe informacje znaleźć można pod następującym adresem URL: <http://www.compliance.sony.de/>

Português

Sony Corporation declara que este equipamento está conforme com os requisitos essenciais e outras disposições da Directiva 1999/5/CE. Para mais informações, por favor consulte o seguinte URL: <http://www.compliance.sony.de/>

Română

Prin prezenta, Sony Corporation declară că acest tip de echipament respectă cerințele esențiale și este în conformitate cu prevederile Directivei 1999/5/EC. Pentru detalii, vă rugăm accesați următoarea adresă: <http://www.compliance.sony.de/>

Slovensky

Spoločnosť Sony Corporation týmto vyhlasuje, že toto zariadenie spĺňa základné požiadavky a všetky príslušné ustanovenia Smernice 1999/5/ES. Podrobnosti získate na nasledovnej webovej adrese: <http://www.compliance.sony.de/>

Slovenščina

Sony Corporation izjavlja, da je ta oprema v skladu z bistvenimi zahtevami in ostalimi relevantnimi določili direktive 1999/5/ES. Za podrobnosti vas naprošamo, če pogledate na URL: <http://www.compliance.sony.de/>

Español

Por medio de la presente Sony Corporation declara que este equipo cumple con los requisitos esenciales y cualesquiera otras disposiciones aplicables o exigibles de la Directiva 1999/5/CE. Para mayor información, por favor consulte el siguiente URL: <http://www.compliance.sony.de/>

Srpski

Sony Corporation ovim izjavljuje da je oprema u skladu sa osnovnim zahtevima i ostalim relevantnim odredbama Direktive 1999/5/EC. Detaljnije informacije možete da vidite na sledećoj URL adresi: <http://www.compliance.sony.de/>

Svenska

Härmed intygar Sony Corporation att denna utrustning står i överensstämmelse med de väsentliga egenskapskrav och övriga relevanta bestämmelser som framgår av direktiv 1999/5/EG. För ytterligare information gå in på följande hemsida: <http://www.compliance.sony.de/>

Site de suporte

Se tiver alguma questão ou se pretender consultar as mais recentes informações de suporte sobre este produto, visite o Web site abaixo:

<http://esupport.sony.com/>

Se tiver quaisquer perguntas/problemas relacionados com este produto, experimente o seguinte:

- 1** Leia a secção Resolução de problemas destas Instruções de Funcionamento.
- 2** Contacte (apenas para os E.U.A.):
Ligue para: **1-800-222-7669**
URL: **<http://www.SONY.com>**



<http://www.sony.net/>

©2016 Sony Corporation