

SONY®

Rúdhangsugárzó

Kezelési útmutató

FIGYELMEZTETÉS

A készüléket nem szabad több oldalról zárt térben elhelyezni és működtetni (pl. könyvszekrényben vagy beépített fülkében).

A tűzveszély megelőzése érdekében ne takarja el a készülék szellőzőnyílásait újságpapírral, terítővel, függönnyel stb. Ne tegye ki a készüléket nyílt láng (például égő gyertya) hatásának.

A tüzeset és az áramütés elkerülése érdekében óvja a készüléket a rácspepenő és ráfröccsenő víztől, és soha ne tegyen folyadékkal teli edényt, például virágvázát a készülékre.

Az egység mindaddig áram alatt van, amíg a tápkábel csatlakozóját nem húzza ki a konnektorból, még akkor is, ha maga az egység kikapcsolt állapotban van.

A hálózati csatlakozóval választhatja le az egységet a hálózatról, ezért könnyen hozzáférhető hálózati aljzathoz csatlakoztassa az egységet. Ha bármilyen rendellenességet észlel az egység működésében, azonnal húzza ki a konnektorból.

Az elemeket vagy elemeket tartalmazó készülékeket ne tegye olyan helyre, ahol sugárzó hőnek – például napfénynek vagy tűznek – vannak kitéve.

Csak beltéri használatra.

Rúdhangsugárzó

Az adattábla a készülék alján található.

Megjegyzés a vásárlók számára: a következő információk csak az európai uniós irányelveket alkalmazó országokban eladott berendezésekre érvényesek.

Ezt a terméket a Sony Corporation (címe: 1-7-1 Konan Minato-ku Tokyo, 108-0075 Japán) gyártotta vagy gyártotta. A termék európai uniós rendelkezéseknek való megfelelésével kapcsolatos kérdéseket címezze a hivatalos képviselőnek, Sony Deutschland GmbH, címe: Hedelfinger Strasse 61, 70327 Stuttgart, Németország. A szervizeléssel vagy garanciával kapcsolatos ügyekben forduljon a különálló szerviz- vagy garanciadokumentumokban megadott címekhez.



A Sony Corp. ezennel kijelenti, hogy ez a berendezés megfelel az 1999/5/EK irányelv alapvető követelményeinek és egyéb ide vonatkozó előírásainak. A részletekért keresse fel a következő URL-címet:
<http://www.compliance.sony.de/>



**Feleslegessé vált
elektromos és
elektronikus
berendezések
hulladékként való
eltávolítása
(az Európai Unióra
és egyéb,
szelektív
hulladékgyűjtési
rendszerrel
rendelkező
európai
országokra
érvényes)**

Ez a szimbólum a készüléken vagy a csomagolásán azt jelzi, hogy a terméket ne kezelje háztartási hulladékként. Kérjük, hogy az elektromos és elektronikai hulladék gyűjtésére kijelölt gyűjtőhelyen adja le. A feleslegessé vált termék helyes kezelésével segít megelőzni a környezet és az emberi egészség károsodását, amelyet a hulladékok nem megfelelő kezelése okozhat. Az anyagok újrahasznosítása segít a természeti erőforrások megőrzésében is. A termék újrahasznosításával kapcsolatos további információkért forduljon a helyi illetékes szervekhez, a helyi hulladékgyűjtő szolgáltatóhoz vagy ahhoz az üzlethez, ahol a terméket megvásárolta.



Pb

**A kimerült elemek
hulladékként való
eltávolítása (az Európai
Unióra és egyéb,
szelektív
hulladékgyűjtési
rendszerrel rendelkező
európai országokra
érvényes)**

Ez a jelölés az elemen vagy annak csomagolásán arra figyelmeztet, hogy az elemet ne kezelje háztartási hulladékként.

Egyes elemeken ez a jelzés vegyjellel együtt van feltüntetve. A higany (Hg) vagy ólom (Pb) vegyjele akkor van feltüntetve, ha az elem több mint 0,0005% higanyt vagy több mint 0,004% ólomot tartalmaz.

A feleslegessé vált elemek helyes kezelésével segít megelőzni a környezet és az emberi egészség károsodását, amelyet a hulladékok nem megfelelő kezelése okozhat. Az anyagok újrahasznosítása segít a természeti erőforrások megőrzésében is.

Olyan termékek esetében, ahol biztonsági, hatékonysági és adatkezelési okok miatt állandó kapcsolat szükséges a beépített elemekkel, az elemek eltávolításához szakember szükséges.

Az elemek szakszerű kezelése érdekében hasznos élettartamuk végén adja le őket a megfelelő hulladékgyűjtő vagy újrahasznosító telepen.

Egyéb elemek esetén olvassa el az elemek biztonságos kicserélésére vonatkozó részt. Az elemeket adja le a megfelelő gyűjtőhelyen újrahasznosítás céljából.

A termék vagy az elemek újrahasznosításával kapcsolatos további információkért forduljon a helyi illetékes szervekhez, a helyi hulladékgyűjtő szolgáltatóhoz vagy ahhoz az üzlethez, ahol a terméket megvásárolta.

Szerzői jogok és védjegyek

Ez a rendszer alkalmazza a Dolby* Digital Surround System technológiát.

- * A készülék gyártása a Dolby Laboratories engedélyével történt. A Dolby és a dupla D szimbólum a Dolby Laboratories hivatalos védjegye.

A BLUETOOTH® szó és az emblémák a Bluetooth SIG, Inc. bejegyzett védjegyei, és a Sony Corporation ezeket a jelzéseket licenc alapján használja.

Az N jel az NFC Forum, Inc. védjegye vagy bejegyzett védjegye az Amerikai Egyesült Államokban és más országokban.

Az Android™ a Google Inc. hivatalos védjegye.

A „ClearAudio+” a Sony Corporation hivatalos védjegye.

Minden más védjegy és védett név a vonatkozó tulajdonosokhoz tartozik.

A kezelési útmutatóról

- Az ebben a kezelési útmutatóban szereplő instrukciók a mellékelt távvezérlő kezelőszerveire vonatkoznak. Használhatja a főegység kezelőszerveit is, ha azok neve azonos vagy hasonló a távvezérlőn találhatóival.
- Egyes illusztrációk elvi vázlat jellegűek, és eltérhetnek a konkrét terméktől.

Tartalomjegyzék

csatlakoztatás → Üzembe helyezési útmutató
(különálló dokumentum)

A kezelési útmutatóról	4	További információk	
Hanglejtás		Óvintézkedések	12
Hanglejtás TV-ről, kábeltevévevőről vagy műholdvevőről stb.	6	Hibaelhárítás	13
Zenehallgatás BLUETOOTH- eszközről	6	Részekkel és kezelőszervekkel kapcsolatos útmutató	17
Hangszabályzás		Támogatott hangformátumok	20
Hangeffektusok alkalmazása	7	Műszaki adatok	20
BLUETOOTH Funkciók		A BLUETOOTH- kommunikációról	22
Zenehallgatás BLUETOOTH- eszközről	8		
A BLUETOOTH funkció be- vagy kikapcsolása	10		
A BLUETOOTH készenléti mód beállítása	10		
Egyéb funkciók			
A Secure Link funkció bekapcsolása	10		
Automatikus készenlét funkció	10		
A rúdhangsugárzó elhelyezése falon	11		

Hanglejátás TV-ről, kábeltevévevőről vagy műholdvevőről stb.

Nyomja meg annak az aljzatnak a bemenetválasztó gombját, amelyhez a hallgatni kívánt eszközt csatlakoztatta.

Ekkor felgyullad a kiválasztott eszköz jelzőfénye.

OPTICAL gomb

Az OPTICAL aljzatba csatlakoztatott tv

ANALOG gomb

Az ANALOG aljzatba csatlakoztatott analóg eszköz

(BLUETOOTH) gomb

BLUETOOTH-eszköz, amely támogatja a következőt: A2DP

Hasznos tanács

- A rúdhangsugárzón lévő INPUT gomb minden megnyomásakor az eszköz szabályos ciklusban a következőképpen módosul.

OPTICAL → ANALOG → BLUETOOTH

Zenehallgatás BLUETOOTH-eszközzel

A részletekről itt olvashat: „BLUETOOTH Funkciók” (8. oldal).

Hangszabályzás

Hangeffektusok alkalmazása

A hangeffektusok beállításához nyomja meg az egyik hangeffektusgombot a távvezérlőn.

A hangeffektusok kiválasztása

Nyomja meg a ismételten a SURROUND gombot a lejátszás során.

A gomb minden megnyomására a kijelző a következőket jeleníti meg egymás után:

CLEARAUDIO+ → SURROUND On → SURROUND Off

CLEARAUDIO+

A rendszer automatikusan kiválasztja a hangforrásnak megfelelő hangeffektust. A CLEARAUDIO+ jelzőfény világítani kezd.

SURROUND On

A hanglejátszás hangeffektusokkal történik. A SURROUND jelzőfény világítani kezd.

SURROUND Off

A rendszer a bemeneti forrást 2 csatornára keveri le. Ekkor a CLEARAUDIO+ és a SURROUND jelzőfények kialszanak.

Az Éjszakai üzemmód beállítása

A hanglejátszás hangeffektusokkal és tisztán érthető párbeszédekkel történik.

Nyomja meg a NIGHT gombot.

Az ANALOG jelzőfény kétszer felvillan. Az Éjszakai üzemmód deaktiválásához nyomja meg a NIGHT elemet újra. Az OPTICAL jelzőfény kétszer felvillan.

A Hang üzemmód beállítása

A Hang mód érthetőbbé teszi a párbeszédet.

Nyomja meg a VOICE gombot.

Az ANALOG jelzőfény kétszer felvillan.

A Hang üzemmód deaktiválásához nyomja meg a VOICE elemet újra.

Az OPTICAL jelzőfény kétszer felvillan.

Multiplexalapú műsorok hangjának megszólaltatása (Dual Mono)

Multiplexalapú műsorok hangzását élvezheti, ha a rendszer Dolby Digital multiplex adásjelet fogad.

Nyomja meg többször az AUDIO gombot.

A csatorna a következő tételeket jeleníti meg egymás után.

Main → Sub → Main/Sub

Main

Csak a fő csatornát játssza le. Az OPTICAL jelzőfény kétszer felvillan.

Sub

Csak az alcsatornát játssza le. Az ANALOG jelzőfény kétszer felvillan.

Main/Sub

A fő hang a bal oldali hangsugárzóból, az alhang pedig a jobb oldali hangsugárzóból szólal meg. Ekkor az OPTICAL és az ANALOG jelzőfények kétszer villognak.

A Dolby DRC (Dynamic Range Control) beállítása

Akkor hasznos, ha kis hangerővel néz filmeket. A DRC Dolby Digital forrásokra vonatkozik.

Tartsa nyomva az AUDIO gombot 5 másodpercig, majd a VOICE gombot szintén 5 másodpercig a Dolby DRC be- vagy kikapcsolásához.

On

A tartalomban lévő információknak megfelelően tömöríti a hangot. Az ANALOG jelzőfény kétszer felvillan.

Off

Nem tömöríti a hangot. Az OPTICAL jelzőfény kétszer felvillan.

BLUETOOTH Funkciók

Zenehallgatás BLUETOOTH-eszközzel



A rendszer és egy BLUETOOTH-eszköz párosítása

A párosítás az a folyamat, amely ahhoz szükséges, hogy vezeték nélküli kapcsolatot alakíthasson ki a BLUETOOTH-eszközök között. A rendszer használatának megkezdése előtt párosítania kell egy eszközt a rendszerrel. A BLUETOOTH-eszközök első párosítását követően már nem kell őket ismét párosítani.

1 Nyomja meg a **PAIRING** gombot a **rúdhangsugárzón**.

A (kék) BLUETOOTH jelzőfény gyorsan villog a BLUETOOTH-párosítás időtartama alatt.

2 Kapcsolja be a **BLUETOOTH** funkciót a **BLUETOOTH-eszközön**, keressen rá az eszközökre, és válassza ki a következőt: **„HT-CT180”**.

Ha jelszót kell megadni, írja be: **„0000”**.

3 Ügyeljen arra, hogy a (kék) BLUETOOTH jelzőfény kigyulladjon.

A kapcsolat létrejött.

Megjegyzés

- Legfeljebb 8 BLUETOOTH-eszköz párosítható. A 9. BLUETOOTH-eszköz párosításakor az új eszköz a legkorábban csatlakoztatott eszköz helyére kerül.

Zenehallgatás regisztrált eszközön

- 1 Nyomja meg a  (BLUETOOTH) gombot.
- 2 A BLUETOOTH-eszközön válassza a „HT-CT180” beállítást.
- 3 Ügyeljen arra, hogy a (kék) BLUETOOTH jelzőfény kigyulladjon.
- 4 Kezdje meg a lejátszást a BLUETOOTH-eszközön.

Csatlakozás BLUETOOTH-eszközhöz One-touch funkciókkal (NFC)

Ha egy NFC-kompatibilis BLUETOOTH-eszközt tart a rendszer N-jeléhez, elindul a párosítás a rendszer és a BLUETOOTH-eszköz között, és automatikusan létrejön a BLUETOOTH-kapcsolat.

Kompatibilis eszközök

Beépített NFC funkcióval rendelkező okostelefonok, táblagépek és zenelejátszók (operációs rendszer: Android 2.3.3 vagy újabb, az Android 3.x kivételével)

- 1 Töltse le, telepítse és indítsa el az „NFC Easy Connect” alkalmazást.



Megjegyzések

- Előfordulhat, hogy az alkalmazás egyes országokban/régiókban nem érhető el.
- A BLUETOOTH-eszköztől függően előfordulhat, hogy ez a művelet nem szükséges.

- 2 Érintse a rúdhangsugárzó N-jelét a BLUETOOTH-eszközzel.

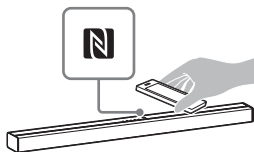

- 3 Ügyeljen arra, hogy a (kék) BLUETOOTH jelzőfény kigyulladjon.

A kapcsolat létrejött.

Megjegyzések

- Egyszerre csak egy eszköz csatlakoztatható.
- Az eszköztől függően előfordulhat, hogy előzetesen be kell kapcsolni az NFC funkciót. Olvassa el az eszköz kezelési útmutatóját.

Hasznos tanács

- Ha sikertelen a párosítás és a BLUETOOTH-csatlakozás, tegye a következőket.
 - Indítsa el újra a „NFC Easy Connect” alkalmazást, és vigye a BLUETOOTH-eszközt lassan az N-jel fölé.
 - Vegye le a BLUETOOTH-eszköz tokját, ha a kereskedelmi forgalomban kapható eszköztokot használ.

A BLUETOOTH funkció be- vagy kikapcsolása

Tartsa nyomva a SURROUND gombot 5 másodpercig, majd a CLEARAUDIO+ gombot 5 másodpercig.

Bekapcsolva: Az ANALOG jelzőfény kétszer felvillan.

Kikapcsolva: Az OPTICAL jelzőfény kétszer felvillan.

Megjegyzés

- Ha kikapcsolja ezt a beállítást, a BLUETOOTH funkció ki lesz kapcsolva.

A BLUETOOTH készenléti mód beállítása

Ha a rendszer párosítási adatokkal rendelkezik, akkor a rendszer kikapcsolt állapotban is BLUETOOTH-készenléti üzemmódban van.

Tartsa nyomva a STANDBY gombot 5 másodpercig.

Bekapcsolva: Az ANALOG jelzőfény kétszer felvillan.

Kikapcsolva: Az OPTICAL jelzőfény kétszer felvillan.

Megjegyzés

- BLUETOOTH-készenléti üzemmódban nagyobb az áramfogyasztás.

Egyéb funkciók

A Secure Link funkció bekapcsolása

Megadhatja, hogy a Secure Link funkcióval kiegészített vezeték nélküli kapcsolattal köti össze a rúdhangsugárzót a mélysugárzóval. Ez a funkció segít az interferencia kiküszöbölésében abban az esetben, ha több vezeték nélküli terméket is használ, vagy a szomszédjai is használnak ilyen termékeket.

- 1 Nyomja meg a LINK gombot a mélysugárzó hátulján.**
A mélysugárzó ekkor hangot ad ki.
- 2 Tartsa nyomva a PAIRING gombot 5 másodpercig a rúdhangsugárzón, majd a VOL – gombot szintén 5 másodpercig.**
Ekkor az OPTICAL és az ANALOG jelzőfények váltakozva villognak. Amikor a rúdhangsugárzó mélysugárzóhoz kapcsolódik, a jelzőfények abbahagyják a villogást. Sikertelenség esetén a jelzőfények 5 másodpercig világítanak. Próbálkozzon újra a fenti művelettel.

Automatikus készenlét funkció

A rendszer automatikusan készenléti üzemmódba lép, ha körülbelül 20 percen keresztül nem használja, és bemeneti jel sem érkezik hozzá.

A rúdhangsugárzó elhelyezése falon

A rúdhangsugárzót falra is fel lehet szerelni.

Megjegyzések

- Készítsen elő az építőanyagban és a falvastagságnak megfelelő csavarokat (nem tartozék). Mivel a gipszkartonfalak különösen gyengék, a csavarokat megfelelően rögzítse a fal merevítőjébe illesztett két tiplibe. Szerelje fel a rúdhangsugárzót vízszintesen: akassza fel két olyan csavarra, amelyek a fal sima részébe fúrt tiplikbe vannak csavarva.
- Bízsa a szerelést a Sony márkakereskedőre vagy egy jóváhagyott alvállalkozóra, és a felszerelés során fordítson különös figyelmet a biztonságra.
- A Sony nem felelős a nem megfelelő felszerelésből, falvastagságból, csavarrögzítésből vagy természeti csapásból stb. eredő balesetekért és károkat.

- 1 Készítsen elő a rúdhangsugárzó hátulján található furatokba illeszkedő csavarokat (nem tartozék, külön vásárolható meg).**

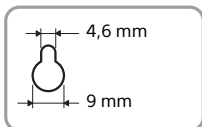
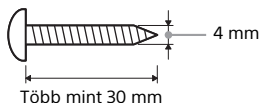

Furat a rúdhangsugárzó hátulján

- 2 Csavarja be a csavarokat a falba fúrt két tiplibe.**

A csavaroknak 8–9 mm-re ki kell állniuk.

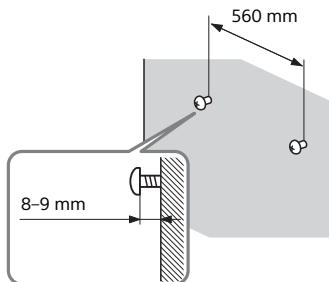

- 3 Függessze a rúdhangsugárzót a csavarokra.**

Illessze a rúdhangsugárzó hátulján lévő furatokat a csavarokhoz, és függessze fel a rúdhangsugárzót a két csavarra.

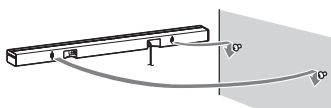

Övintézkedések

Biztonság

- Ha bármilyen szilárd anyag vagy folyadék kerül a rendszerbe, húzza ki a hálózati csatlakozóvezetékét, és forduljon szakemberhez.
- Ne másszon fel a rúdhangsugárgóra és a mélysugárgóra, mert leeshet és megsérülhet, vagy a rendszer sérülését okozhatja.

Áramforrások

- A rendszer használatbavétele előtt ellenőrizze, hogy a készülék üzemi feszültsége megegyezik-e a készülék használatának helyén rendelkezésre álló hálózati feszültséggel. Az üzemi feszültség a rúdhangsugárgó alján, az adattáblán van feltüntetve.
- Ha hosszú ideig nem használja a rendszert, húzza ki a hálózati csatlakozót a hálózati aljzatból (konnektorból). A hálózati tápkábel kihúzásakor mindig a csatlakozódugót, soha ne a kábelt húzza.
- A csatlakozó egyik érintkezője biztonsági okokból szélesebb, mint a másik, ezért csak egy irányban illeszthető be a fali csatlakozóba. Ha nem tudja megfelelően beilleszteni a csatlakozódugót, vegye fel a kapcsolatot a Sony márkakereskedővel.
- A tápkábel cseréjét kizárólag szakszerviz végezheti.

Felmelegedés

Működés közben a rendszer felmelegszik, ez azonban nem hibajelenség. Ha a rendszert hosszabb időn keresztül nagy hangerőn üzemelteti, akkor a rendszer hátulja és alja jelentősen felmelegszik. Az égési sérülések elkerülése érdekében ne érintse meg a rendszert.

Elhelyezés

- Úgy helyezze el a rendszert, hogy a levegő szabadon áramolhasson körülötte, máskülönben túlmelegedhet, és csökkenhet az élettartama.
- A rendszert ne helyezze fűtőtest közelébe, illetve olyan helyre, ahol közvetlen napfénynek, túlzott pornak vagy ütődésnek van kitéve.
- Ne helyezzen semmit a rúdhangsugárgó és a mélysugárgó hátuljához, mert eltakarhatja a szellőzőnyílásokat, és így a készülék meghibásodhat.
- Ha ezt a rendszert tv-készülékkel, videomagnóval vagy kazettás magnóval együtt használja, akkor az zajokat vagy a képminőség romlását okozhatja. Ilyen esetben helyezze a rendszert távolabb a tv-készüléktől, videomagnótól vagy kazettás magnótól.
- Legyen óvatos, ha a rendszert védőbevonattal (például gyantával, olajjal vagy fényezészerrel) kezelt felületre állítja, mert foltosodás vagy elszíneződés léphet fel rajta.
- Ügyeljen arra, hogy a rúdhangsugárgó vagy a mélysugárgó sarkai ne okozzanak sérülést.

Működés

Más berendezések csatlakoztatása előtt kapcsolja ki a rendszert, és húzza ki a tápkábel csatlakozóját a konnektorból.

Elszíneződés egy közeli tv-képernyőn

Bizonyos típusú tv-készülékeken elszíneződés tapasztalható.

- Elszíneződés esetén...
Kapcsolja ki a tv-t, majd 15–30 perc múlva kapcsolja be újra.
- Elszíneződés újbóli előfordulása esetén...
Helyezze a rendszert távolabb a tv-től.

A készülék tisztítása

A rendszert puha, száraz kendővel tisztítsa. A tisztításhoz soha ne használjon súrolószert, súrolószivacsot, benzint vagy alkoholt.

Ha a rendszerrel kapcsolatban bármilyen kérdése vagy problémája merül fel, keresse fel a legközelebbi Sony márkakereskedőt.

Hibaelhárítás

Ha a rendszer működésében az alábbi rendellenességek bármelyikét észleli, a javítás előtt próbálkozzon meg a hiba elhárításával az útmutatóban leírt módon. Ha a probléma tartósan fennáll, keresse fel a legközelebbi Sony-forgalmazót.

Akkor is vigye el a szervizbe a rúdhangsugárzót és a mélysugárzót is, ha úgy tűnik, hogy csak az egyikkel van probléma.

Általános

Az egység nem kapcsolódik be.

→ Ellenőrizze, hogy a hálózati vezetékét biztonságosan csatlakoztatta-e.

A rendszer nem működik megfelelően.

→ Húzza ki a hálózati vezetékét a hálózati aljzatból, majd néhány perc múlva csatlakoztassa újra.

Hang

Nem hallható a televízió hangja a rendszeren.

→ Nyomja meg annak az aljzatnak a bemenetválasztó gombját, amelyhez a tv-t csatlakoztatta (6. oldal).

→ Ellenőrizze a televízió hangkimenetét. A tv-beállítások részleteit lásd a tv-készülék kezelési útmutatójában.

→ Növelje a tv hangerejét, vagy kapcsolja ki az elnémitást.

→ Ha nincs hangkimenet a digitális optikai kimenet aljzatából, illetve nem található a tv-n ilyen aljzat, csatlakoztassa a kábeltévévevőt vagy műholdvevőt közvetlenül a rendszer OPTICAL aljzatához.

A rendszerből és a tv-ből is hallható hang.



→ Kapcsolja ki a televízió hangját.

A tv-nek a rendszeren keresztül jövő hangja késik a képhez képest.

→ Filmek nézésekor a hang a képhez képest kis eltéréssel szólalhat meg.

A rúdhangsugárzóhoz csatlakoztatott eszköznek nincs hangja, vagy csak nagyon halk hang hallható a rúdhangsugárzóból.

→ Nyomja meg a távvezérlő  (hangerő) + gombját, és ellenőrizze a hangerő szintjét (17. oldal).

→ Nyomja meg a  (elnémítás) vagy  (hangerő) + gombot a távvezérlőn a némitási funkció kikapcsolásához (17. oldal).

→ Ügyeljen rá, hogy a bemeneti forrás megfelelően legyen kiválasztva.

Próbálkozzon más bemeneti forrásokkal a távvezérlő egy másik bemeneti gombjának megnyomása révén (6. oldal).

→ Ellenőrizze, hogy a rendszer és a csatlakoztatott eszköz minden kábele és vezetéke megfelelően van-e csatlakoztatva.

Nincs hang, vagy csak nagyon halk-hang hallható a hátsó mélysugárzóból.

→ Nyomja meg a távvezérlő SW  (mélysugárzó hangerő) + gombját a mélysugárzó hangerejének növeléséhez (17. oldal).

→ Győződjön meg róla, hogy a mélysugárzó bekapcsolás-/készenlétjelző fénye zölden világít. Ha nem, tekintse meg a következő részt: „A mélysugárzó nem ad ki hangot.”, amely itt található: „Mélysugárzó vezeték nélküli hangja” (15. oldal).

→ A mélysugárzó feladata a basszushang visszaadása. Az igen kevés basszushang-összetevőt tartalmazó bemeneti források (mint pl. a tévéműsorok) esetén előfordulhat, hogy a mélysugárzó hangja nehezen hallható.

- Ha másolásvédelmi (HDCP) technológiát alkalmazó tartalmat játszik le, a mélysugárzó nem ad ki hangot.

Nincs térhangzás.

- A bemeneti jeltől és a hangzaskép beállításától függően a térhangzás feldolgozása nem mindig működik hatékonyan. A térhangzás a programtól vagy a lemeztől függően változhat.
- Többcsatornás hang lejátszásához ellenőrizze a rendszerhez csatlakoztatott eszköz digitális hangkimeneti beállítását. A részleteket a csatlakoztatott eszköz használati utasítása tartalmazza.

BLUETOOTH-eszköz

Nem létesíthető BLUETOOTH-kapcsolat.

- Ügyeljen arra, hogy a (kék) BLUETOOTH jelzőfény kigyulladjon (17. oldal).

A rendszer állapota	BLUETOOTH jelzőfény (kék)
BLUETOOTH-párosítás közben	Gyorsan villog
A rendszer kapcsolatot próbál meg létrehozni egy BLUETOOTH-eszközzel	Villog
A rendszer kapcsolat hozott létre egy BLUETOOTH-eszközzel	Világít
A rendszer BLUETOOTH-készletű üzemmódban van (amikor a rendszer ki van kapcsolva)	Nem világít

- Győződjön meg arról, hogy a csatlakoztatandó BLUETOOTH-eszköz be van kapcsolva, és engedélyezve van a BLUETOOTH funkció.

- Vigye közelebb egymáshoz a rendszert és a BLUETOOTH-eszközt.
- Párosítsa ismét ezt a rendszert és a BLUETOOTH-eszközt. Előfordulhat, hogy a BLUETOOTH-eszköz használatával előbb törölnie kell a párosítást ezzel a rendszerrel.
- Ha ki van kapcsolva a BLUETOOTH funkció, kapcsolja be (10. oldal).

Nem lehet párosítani.

- Vigye közelebb egymáshoz a rendszert és a BLUETOOTH-eszközt.
- Gondoskodjon arról, hogy ezt a rendszert ne érje vezeték nélküli LAN berendezéstől, más 2,4 GHz-es vezeték nélküli eszköztől vagy mikrohullámú sütőtől származó interferencia. Ha elektromágneses sugárzást kibocsátó berendezés van a közelben, helyezze azt távolabb ettől a rendszertől.

A csatlakoztatott BLUETOOTH-eszköz nem ad ki hangot.

- Ügyeljen arra, hogy a (kék) BLUETOOTH jelzőfény kigyulladjon (17. oldal).
- Vigye közelebb egymáshoz a rendszert és a BLUETOOTH-eszközt.
- Ha elektromágneses sugárzást kibocsátó berendezés, például vezeték nélküli LAN berendezés, másik BLUETOOTH-eszköz vagy mikrohullámú sütő van a közelben, helyezze azt távolabb ettől a rendszertől.
- Távolítsa el minden akadályt a rendszer és a BLUETOOTH-eszköz közül, vagy vigye a rendszert távolabb az akadálytól.
- Tegye máshová a csatlakoztatott BLUETOOTH-eszközt.
- Próbálja átállítani a Wi-Fi útválasztó, számítógép stb. vezeték nélküli frekvenciáját az 5 GHz-es sávra.

- Növelje a csatlakoztatott BLUETOOTH-eszköz hangerejét.

A hang nincs szinkronban a képpel.

- Filmek nézésekor a hang a képhez képest kis eltéréssel szólalhat meg.

Mélyugárzó vezeték nélküli hangja

A mélyugárzó nem ad ki hangot.

- Ellenőrizze, hogy a mélyugárzó hálózati tápkábelét megfelelően csatlakoztatta-e. (Erről a mellékelt Üzembe helyezési útmutató nyújt tájékoztatást.)
- A bekapcsolás-/készületjelző fény nem világít.
 - Ellenőrizze, hogy a mélyugárzó hálózati tápkábelét megfelelően csatlakoztatta-e.
 - Nyomja meg a mélyugárzó I/⏻ (bekapcsolás/készület) gombját a rendszer bekapcsolásához.
- A bekapcsolás-/készületjelző fény lassan, zöld színnel villog, vagy pirosan világít.
 - Helyezze a mélyugárzót a rúdhangsugárzó közelébe, hogy a bekapcsolás-/készületjelző fény zölden világítson.
 - Végezze el „A Secure Link funkció bekapcsolása” (10. oldal) című témakörben ismertetett lépéseket.
- A bekapcsolás-/készületjelző fény zöld színnel villog.
 - Forduljon a legközelebbi Sony márkakereskedőhöz.
- A bekapcsolás-/készületjelző fény piros színnel villog.
 - Kapcsolja ki a mélyugárzót a I/⏻ (bekapcsolás/készület) gombbal, és ellenőrizze, nem zárja-e el valami a mélyugárzó szellőzőnyílását.

- A mélyugárzó feladata a basszushang visszaadása. Ha a bemeneti hang nem sok basszust tartalmaz, mint a legtöbb tv-műsor esetében, akkor lehet, hogy a basszus nem hallható.
- Nyomja meg a távvezérlő SW ◀ (mélyugárzó hangerő) + gombját a mélyugárzó hangerejének növeléséhez (19. oldal).

Ugrik vagy zajos a hang.

- Ha elektromágneses sugárzást kibocsátó berendezés, például vezeték nélküli LAN berendezés vagy mikrohullámú sütő van a közelben, helyezze a rendszert távolabb tőle.
- Ha akadály van a rúdhangsugárzó és a mélyugárzó között, távolítsa el vagy helyezze át.
- A lehető legközelebb helyezze el egymáshoz a rúdhangsugárzót és a mélyugárzót.
- Állítsa át a közelben lévő Wi-Fi útválasztó, számítógép stb. vezeték nélküli LAN frekvenciáját az 5 GHz-es sávra.

Távvezérlő

Nem működik a távvezérlő.

- Irányítsa a távvezérlőt a rendszer előlapjának a közepére (a távvezérlő-érzékelő felé) (17. oldal).
- A távvezérlő és a rendszer között ne legyen semmilyen akadály.
- Ha lemerültek a távvezérlő elemei, cserélje ki őket.
- Ellenőrizze, hogy a megfelelő gombot nyomta-e meg a távvezérlőn (19. oldal).

Egyebek

A tv érzékelői nem működnek megfelelően.

- A rúdhangsugárzó eltakarhat egyes érzékelőket (például a fényérezékelőt) és a tv távvezérlő-vevőjét, illetve az infravörös szemüveg-technológián alapuló 3D-s tv-k esetében a 3D-szemüvegek infravörös adóját, valamint a vezeték nélküli kapcsolatot. Helyezze a rúdhangsugárzót a tv-től olyan messzire, hogy ezek a részek megfelelően tudjanak működni. Az érzékelők és a távvezérlővevő helyéről a tv használati útmutatójából tájékozódhat.

Visszaállítás

Ha a rendszer továbbra sem működik megfelelően, akkor állítsa vissza a rendszert a gyári alapbeállításokra a következők szerint:

- 1 Miközben lenyomva tartja a I/⏻ (be/készenlét) gombot a rendszeren, tartsa lenyomva az INPUT és a VOL – gombokat egyidejűleg 5 másodpercig.**
A rúdhangsugárzó mind az öt jelzőfénye háromszor felvillan, és a beállítások visszatérnek a kezdeti állapotukba.
- 2 Húzza ki a hálózati tápkábelt a fali csatlakozóaljzatból.**

Részekkel és kezelőszervekkel kapcsolatos útmutató

További információk találhatóak a zárójelben megadott oldalakon.

Rúdhangsugárzó

Felső, elülső és oldalsó panelek

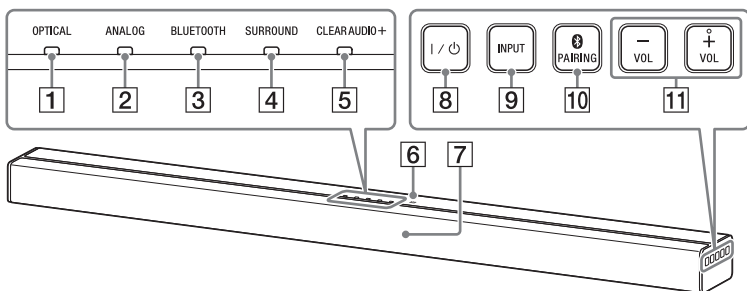

- 1 OPTICAL jelzőfény (6. oldal)**
- 2 ANALOG jelzőfény (6. oldal)**
- 3 BLUETOOTH jelzőfény (kék)**

A BLUETOOTH állapota

 - BLUETOOTH-párosítás közben: Gyorsan villog
 - A BLUETOOTH-kapcsolat létrehozása folyamatban: Villog
 - A BLUETOOTH-kapcsolat létrejött: Világít
 - BLUETOOTH készenléti üzemmód (amikor a rendszer ki van kapcsolva): Nem világít
- 4 SURROUND jelzőfény (7. oldal)**
- 5 CLEARAUDIO+ jelzőfény (7. oldal)**
- 6 N-jel (9. oldal)**

Az NFC funkció használatakor érintse az NFC-kompatibilis eszközt a jelhez.
- 7 Távvezérlő-érzékelő**
- 8 I/ON (be/készenlét) gomb**

A rendszer bekapcsolása vagy készenléti állapotba helyezése.
- 9 INPUT gomb (6. oldal)**
- 10 PAIRING gomb (8., 10. oldal)**
- 11 VOL (hangerő) +/- gombok**

Hasznos tanács

- Ha a BLUETOOTH funkció ki van kapcsolva (10. oldal), akkor a BLUETOOTH jelzőfény borostyánszínre vált.

Hátlap

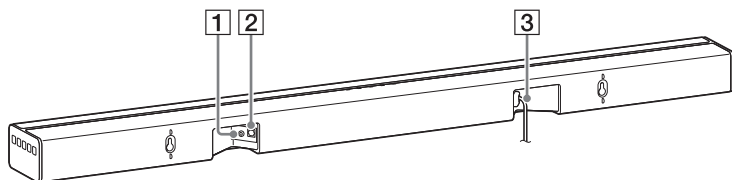

1 ANALOG aljzat

2 OPTICAL aljzat

3 Hálózati tápkábel

Mélysugárzó

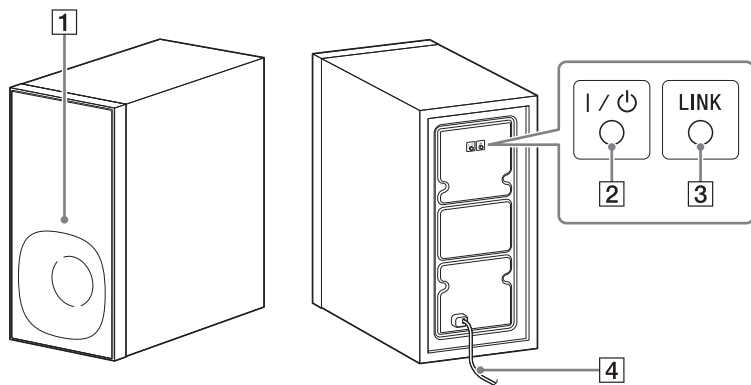

1 Be/készenlét jelzőfény

2 I / ⏻ (be/készenlét) gomb

3 LINK gomb (10. oldal)

4 Hálózati tápkábel

Távvezérlő

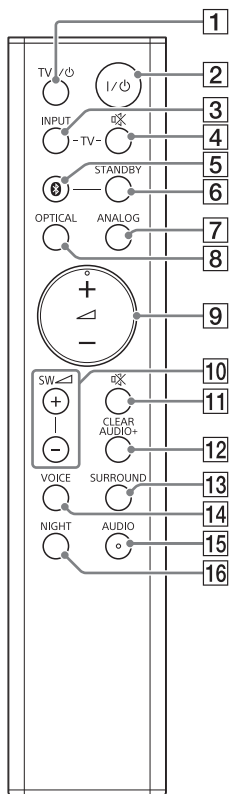

- 1 TV I/⏻ (be/készlet) gomb
- 2 I/⏻ (be/készlet) gomb
- 3 TV INPUT gomb
- 4 TV ⏻ (elnémítás) gomb
- 5 (BLUETOOTH) gomb (6. oldal)

- 6 STANDBY gomb (10. oldal)
- 7 ANALOG gomb (6. oldal)
- 8 OPTICAL gomb (6. oldal)
- 9 (hangerő) +/- gomb
A hangerő szabályozása.
- 10 SW (mélysugárzó-hangerő) +/- gombok
A mélyhangok erősségét szabályozza.
- 11 (elnémítás) gomb
A hang ideiglenes kikapcsolása.
- 12 CLEARAUDIO+ gomb
Automatikusan kiválasztja a hangforrásnak megfelelő hangbeállítást.
- 13 SURROUND gomb (7. oldal)
- 14 VOICE gomb (7. oldal)
- 15 AUDIO gomb* (7. oldal)
- 16 NIGHT gomb (7. oldal)

* Az AUDIO és a + gombon tapintópont található. Működtetés közben segítségként használja a pontot.

Egy csatlakoztatott tv vezérlése

A rendszerhez csatlakoztatott Sony tv a következő gombokkal vezérelhető.

- 1 TV I/⏻ (be/készlet) gomb
A tv-készülék be- vagy kikapcsolása.
- 3 TV INPUT gomb
A bemeneti jel kiválasztása.
- 4 TV (elnémítás) gomb
A hang ideiglenes kikapcsolása.

Támogatott hangformátumok

A rendszer a következő hangformátumokat támogatja.

- Dolby Digital
- Lineáris PCM 2 csatornás, legfeljebb 48 kHz-es

Műszaki adatok

Rúdhangsugárzó (SA-CT180)

Erősítőegység

KIMENŐ TELJESÍTMÉNY (névleges)

Bal első + jobb első:

13 W + 13 W (4 ohm, 1 kHz, 1% THD)

KIMENŐ TELJESÍTMÉNY (referencia)

Bal első/jobb első hangszóró:

25 W (csatornánként 4 ohm, 1 kHz)

Bemenetek

OPTICAL

ANALOG

BLUETOOTH rész

Kommunikációs rendszer

BLUETOOTH specifikáció, 4.0-s verzió

Kimenet

BLUETOOTH specifikáció,

Power Class 2

Maximális kommunikációs távolság

Hatótáv kb. 10 m¹⁾

Regisztrálható eszközök maximális száma

8 eszköz

Frekvenciasáv

2,4 GHz-es sáv (2,4000–2,4835 GHz)

Modulációs módszer

FHSS (Freq Hopping Spread Spectrum)

Kompatibilis BLUETOOTH-profilok²⁾

A2DP (Advanced Audio Distribution

Profile)

Támogatott kodekek³⁾

SBC⁴⁾

Átviteli tartomány (A2DP)

20 Hz–20 000 Hz (mintavételi

frekvencia: 44,1 kHz)

¹⁾ A tényleges hatótáv olyan tényezőktől függ, mint az eszközök közötti akadályok, a mikrohullámú sütő körül kialakult mágneses tér, a sztatikus elektromosság, a vezeték nélküli telefonok, a vételi érzékenység, az operációs rendszer, a szoftveralkalmazás stb.

²⁾ BLUETOOTH szabványos profilok jelzik az eszközök közti BLUETOOTH-kommunikáció célját.

³⁾ Kodek: Audiojel-tömörítési és konverziós formátum

⁴⁾ Alsávkodek

Hangsugárzók

Bal első/jobb első hangszórószekció

Hangsugárzórendszer

Kétutas-hangsugárzórendszer,
akusztikus felfüggesztés

Hangsugárzó

Magassugárzó: 14 mm–25 mm-es
kiegyensúlyozott

Mélyszugárzó: 40 mm × 120 mm-es
kúpos

Általános

Áramellátási követelmények

220–240V~, 50/60 Hz

Teljesítményfelvétel

Bekapcsolva: 17 W

Készenléti üzemmódban:

0,5 W vagy kevesebb

BLUETOOTH-készenléti

üzemmódban: legfeljebb 3 W

Méret (hozzávetőleg) (szélesség/

magasság/mélység)

901 mm × 52 mm × 84 mm

Tömeg (kb.)

2 kg

Vezeték nélküli adó-vevő

Frekvenciasáv

2,4 GHz-es sáv (2,404 GHz–2,476 GHz)

Modulációs módszer

GFSK

A külső és a műszaki adatok előzetes
bejelentés nélkül megváltozhatnak.

Mélyszugárzó (SA-WCT180)

KIMENŐ TELJESÍTMÉNY (referencia)

50 W (csatornánként 4 Ω, 100 Hz)

Hangsugárzórendszer

Mélyszugárzórendszer, Bass reflex

Hangsugárzó

130 mm-es, kúpos

Áramellátási követelmények

220–240V~, 50/60 Hz

Teljesítményfelvétel

Bekapcsolva: 13 W

Készenléti üzemmódban:

0,5 W vagy kevesebb

Méret (hozzávetőleg) (szélesség/

magasság/mélység)

170 mm × 342 mm × 325 mm

Tömeg (kb.)

5,5 kg

A BLUETOOTH-kommunikációról

- A BLUETOOTH-eszközöket egymástól hozzávetőleg 10 méteres távolságon belül kell használni (úgy, hogy ne legyen köztük akadály). A tényleges kommunikációs tartomány a következő esetekben kisebb is lehet.
 - Ha személy, fémből készült tárgy, fal vagy más akadály van az egymással BLUETOOTH-kapcsolatban álló eszközök között
 - Olyan helyen, ahol vezeték nélküli LAN üzemel
 - Használatban lévő mikrohullámú sütők környékén
 - Olyan helyen, ahol más elektromágneses sugárzás fordul elő
- A BLUETOOTH-eszközök és a vezeték nélküli LAN (IEEE 802.11b/g) ugyanazt a frekvenciasávot (2,4 GHz) használják. Ha BLUETOOTH-eszközét egy vezeték nélküli LAN-nal működni képes eszköz közelében használja, elektromágneses interferencia léphet fel. Ez pedig kisebb adatátviteli sebességet és zajt okozhat, és akár a csatlakozást is megakadályozhatja. Ilyen esetben próbálja meg a következőket:
 - Ezt a rendszert a vezeték nélküli LAN eszköztől legalább 10 méteres távolságban használja.
 - Ha BLUETOOTH-eszközét 10 méternél közelebb használja, kapcsolja ki a vezeték nélküli LAN-t használó berendezést.
 - Ezt a rendszert és BLUETOOTH-eszközét a lehető legközelebb helyezze egymáshoz.
- A rendszer által sugárzott rádióhullámok zavarhatják egyes orvosi berendezések működését. Mivel ez az interferencia meghibásodást eredményezhet, a következő helyeken mindig kapcsolja ki ezt a rendszert és a BLUETOOTH-eszközt:

- Kórházban, vonaton, repülőgépen, benzinkútnál, továbbá minden olyan helyen, ahol gyúlékony gázok lehetnek jelen
 - Automatikus ajtók és tűzjelzők közelében
- Ez a rendszer olyan biztonsági funkciókkal rendelkezik, amelyek megfelelnek a BLUETOOTH technológiát használó kommunikáció során biztonságot nyújtó BLUETOOTH-specifikáció előírásainak. Előfordulhat azonban, hogy ez a biztonság a tartalomtól és más tényezőktől függően nem elegendő, ezért mindig legyen óvatos, amikor BLUETOOTH technológiát használva kommunikál.
 - A Sony semmilyen módon nem tehető felelőssé a BLUETOOTH technológiát használó kommunikáció során bekövetkező információkiszivárgásból eredő károkért és egyéb veszteségekért.
 - A BLUETOOTH-kommunikáció nem feltétlenül garantált minden, az ezzel a rendszerrel azonos profilú BLUETOOTH-eszközzel.
 - A rendszerhez csatlakoztatott BLUETOOTH-eszközöknek meg kell felelniük a Bluetooth SIG, Inc. által előírt BLUETOOTH-specifikáció követelményeinek, és erről tanúsítvánnyal kell rendelkezniük. De még akkor is, ha egy eszköz teljesíti a BLUETOOTH-specifikáció követelményeit, előfordulhatnak olyan esetek, amikor a BLUETOOTH-eszköz specifikációja vagy jellemzői lehetetlenné teszik a csatlakozást, vagy más vezérlési módszereket, megjelenítést, illetve működést eredményeznek.
 - A rendszerhez csatlakoztatott BLUETOOTH-eszköztől, a kommunikációs környezettől és a körülményektől függően zaj jelentkezhethet, illetve megszakadhat a hang.
- Ha a rendszerrel kapcsolatban bármilyen kérdése vagy problémája merül fel, keresse fel a legközelebbi Sony-forgalmazót.

<http://www.sony.net/>



* 4 5 5 9 0 2 6 2 1 * (2)