

CD-, DVD- lejátszó

Kezelési útmutató

HU



HDMI



DVP-NS708H

FIGYELEM!

A tűzveszély és az áramütés elkerülése érdekében ne tegye ki a készüléket csapadék, nedvesség hatásának.

Az áramütés elkerülése érdekében ne bontsa meg a burkolatot. A készülék javítását bizza szakemberre. A hálózati csatlakozóvezetékét kizárólag szakszervizben cserélhetik.

Az elemeket vagy az elemmel ellátott eszközt ne helyezze el olyan helyen, ahol sugárzó hőnek van kitéve, például a napfény vagy tűz.

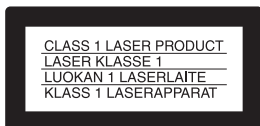

E készülék besorolása CLASS 1 LASER (1. osztályú lézerverenzés). A CLASS 1 LASER PRODUCT jelölés a készülék hátoldalán található.

FIGYELEM

Ha ezt a berendezést egy másik optikai készülékkel együtt használja, növekszik a szem veszélyeztetettsége. Mivel ez a CD-, DVD-lejátszó olyan lézertugárral működik, amely veszélyes lehet az emberi szemre, soha ne szerelje szét a készüléket. A javítást bizza szakemberre.



Feleslegessé vált elektromos és elektronikus készülékek hulladékként való eltávolítása (Használható az Európai Unió és egyéb európai országok szelektív hulladékgyűjtési rendszereiben)

Ez a szimbólum a készüléken vagy a csomagolásán azt jelzi, hogy a terméket ne kezelje háztartási hulladékként. Kérjük, hogy az elektromos és elektronikai hulladék gyűjtésére kijelölt gyűjtőhelyen adja le. A feleslegessé vált termékének

helyes kezelésével segít megelőzni a környezet és az emberi egészség károsodását, mely bekövetkezhetne, ha nem követi a hulladék kezelés helyes módját. Az anyagok újrahasznosítása segít a természeti erőforrások megőrzésében. A termék újrahasznosítása érdekében további információért forduljon a lakhelyén az illetékesekhez, a helyi hulladékgyűjtő szolgáltatóhoz vagy ahhoz az üzlethez, ahol a terméket megvásárolta.



Feleslegessé vált elemek hulladékként való eltávolítása (Használható az Európai Unió és egyéb európai országok szelektív hulladékgyűjtési rendszereiben)
Ez a szimbólum az elemen vagy a csomagolásán azt jelzi, hogy a termékhez mellékelt elemet ne kezelje háztartási hulladékként. Az elemek hulladékként való elhelyezésének szakszerű módjával segít megelőzni a környezet és az emberi egészség károsodását, mely bekövetkezhetne, ha nem követi a hulladékkezelés helyes módját. Az anyagok újrahasznosítása segít a természeti erőforrások megőrzésében.

Olyan termékek esetén, ahol biztonsági, hatékonysági és adatkezelési okok miatt állandó kapcsolat szükséges a beépített elemekkel, az elemek eltávolításához szakember szükséges.

Az elemek szakszerű hulladékkezelése érdekében a készülék hasznos élettartamának végén adja le azt a megfelelő hulladékgyűjtő vagy újrahasznosító telepen.

Más típusú elemek esetében olvassa el az útmutató azon szakaszát, mely az elemek szakszerű eltávolítását részletezi. Az elemeket adja le a használt elemek számára kijelölt hulladékgyűjtő helyen.

A termék vagy az elemek újrahasznosítása érdekében további információért forduljon a lakhelyén az illetékesekhez, a helyi hulladékgyűjtő szolgáltatóhoz vagy ahhoz az üzlethez, ahol a terméket megvásárolta.

Ezt a terméket a Sony Corporation (Japán, Tokió, 1-7-1 Konan, Minato-ku) gyártotta. A termékbiztonsággal és az EMC irányelvekkel kapcsolatban a Sony Deutschland GmbH (Németország, 70327 Stuttgart, Hedelfinger Strasse 61.) a jogosult képviselő. Kérjük, bármely szervizeléssel vagy garanciával kapcsolatos ügyben, a különálló szerviz- vagy garanciaadokumentumokban megadott címekhez forduljon.

Óvintézkedések

Biztonság

- Ez a készülék 220–240 V-os, 50/60 Hz-es hálózati feszültséggel üzemel. Ellenőrizze, hogy a helyi elektromos hálózat feszültsége megfelel-e ennek.
- A tüzeset és az áramütés elkerülése érdekében soha ne tegyen folyadékkal teli edényt, pl. virágvizet a készülékre.

Üzembe helyezés

- A készüléket ne helyezze el döntött helyzetben. A készülék kizárólag vízszintes helyzetben üzemeltethető.
- A készüléket és a lemezeket tartsa távol az erős mágnessel rendelkező berendezésektől (pl. mikrohullámú sütő, nagyméretű hangszórók stb.).
- Ne helyezzen nehéz tárgyakat a készülékre.

Megjegyzések a lemezekről

- A lemezek tisztántartása érdekében csak a szélüknél fogja meg azokat. A lemez felületét ne érintse meg. A lemez felületén lévő por, ujjielenyomatok, karcok a lemez hibás működését eredményezhetik.



- Ne tegye ki a lemezeket közvetlen napsugárzásnak vagy hőnek (mint például hőlégbefúvó), és ne hagyja napon parkoló járműben, mert a jármű belső terének hőmérséklete jelentősen megnövekedhet.
- Használat után helyezze a lemezt a tokjába.
- Lejátszás előtt egy tisztító kendővel tisztítsa meg a lemezt. A törést középről kifelé haladva hajtsa végre.



- A tisztításhoz használjon oldószert, például benzint, hígítót, a kereskedelmi forgalomban kapható tisztítószert vagy vinil lemezekhez használt antisztatizáló szert.
- Ha a lemez feliratát nyomtatóval készítette el, várja meg, amíg a tinta megszárad.

Övintézkedések

Biztonság

Ha bármilyen szilárd anyag vagy folyadék kerül a készülék belsejébe, húzza ki a hálózati csatlakozóvezetékét, és a további használat előtt forduljon szakemberhez.

Áramforrások

- A készülék mindaddig feszültség alatt áll, amíg a hálózati aljzathoz van csatlakoztatva, még akkor is, ha a készülék ki van kapcsolva.
- Ha hosszú ideig nem használja készülékét, húzza ki a hálózati csatlakozót a hálózati aljzathoz. Mindig a csatlakozódugót, és soha ne a vezetékét fogja meg.

Elhelyezés

- Úgy helyezze el a készüléket, hogy a levegő szabadon áramolhasson körülötte, különben túlmelegedhet.
- Ne helyezze a készüléket puha felületre, pl. takaróra.
- Kerülje az alábbi elhelyezéseket: fűtőtestek közelében illetve olyan helyen, ahol közvetlen napfénynek, túlzott párnak vagy ütődésnek van kitéve.
- Ne helyezze a készüléket zárt térbe, pl. szekrénybe vagy hasonló helyre.
- Úgy helyezze el a készüléket, hogy üzemi zavar esetén azonnal ki tudja húzni a hálózati vezetékét a hálózati aljzathoz.

Működés

- Ha a készüléket egy hideg helyről közvetlenül egy meleg térbe viszi, vagy páras szobában helyezi el, a lejátszó belsejében található lencséken páralecsapódás jöhet létre. Amennyiben ez előfordul, a lejátszó működése bizonytalanul válhat. Ebben az esetben vegye ki a lemezt és legalább fél óráig hagyja bekapcsolva a készüléket, amíg a nedvesség elpárolog belőle.
- Szállítás előtt vegye ki a lemezt a lejátszóból. Ha ezt nem teszi meg, a lemez megsérülhet.

Hangerőbeállítás

Ne hangosítsa fel a készüléket nagyon halk vagy teljesen hiányzó bemeneti jel esetén. Amennyiben mégis így tenné, a hangszárazság károsodhatnak, amikor újra egy hangos részt játszik le.

Tisztítás

Kímélő tisztítószerezellel enyhén megnedvesített puha ruhával törölje le a készülék burkolatát és kezelőszerveit. A tisztításhoz soha ne használjon súrolószert, súrolószivacsot, benzint vagy alkoholt.

A lemezek tisztítása, lemez-, lencsetisztítók

Ne használjon tisztítólemezeket vagy lemez-, lencsetisztítókat (száraz vagy szóró típusú). A készülék meghibásodhat.

Alkatrészek cseréje

A készülék javítása esetén a cserélt alkatrészeket össze kell gyűjteni újrafelhasználás vagy újrahasznosítás céljából.

FONTOS TUDNIVALÓ

Figyelem! Az Ön által megvásárolt készülék gyakorlatilag korlátlan ideig képes egy állóképet vagy egy menüképernyőt a tv-képernyőn megjeleníteni. Ha egy állóképet vagy egy menüképernyőt hosszabb ideig a tv-képernyőn hagy, a tv-képernyő maradandó károsodást szenvedhet. Fokozottan érvényes ez a plazmaképernyőkre és a kivetítős tv-készülékekre.

Ha a készülékkel kapcsolatban bármilyen kérdése vagy problémája merül fel, keresse fel a vásárlás helyét.

Tartalomjegyzék

FIGYELEM	2
Megjegyzések a lemezekről	3
Óvintézkedések	3
Néhány szó az útmutatóról	5
A lejátszó az alábbi lemezeket tudja lejátszani	6
Részegységek és kezelőszervek	8
Útmutató a vezérlőmenühöz (Magic Pad)	11
Útmutató a „BRAVIA Sync” kijelzőhöz	13
Csatlakoztatás	14
A lejátszó csatlakoztatása	14
1. lépés: kicsomagolás	14
2. lépés: a videovezetékek, HDMI-vezeték csatlakoztatása	15
Néhány szó a „BRAVIA” szinkronizált HDMI vezérlésről (csak HDMI csatlakoztatás esetén)	17
3. lépés: az audiovezetékek csatlakoztatása	18
4. lépés: a hálózati vezeték csatlakoztatása	20
5. lépés: a távvezérlő előkészítése	20
A tv-készülék működtetése a mellékelt távvezérlővel	21
6. lépés: gyorsbeállítás	22
Lejátszás	24
Lemezek lejátszása	24
Lejátszási üzemmódok (Programozott-, véletlen sorrendű-, ismétléses lejátszás, A-B ismétlés)	29
A lejátszott kép beállítása (CUSTOM PICTURE MODE)	33
A képkontúrok kiemelése (SHARPNESS)	34
A kép és a hang közötti késés feljavítása (AV SYNC)	35
A lejátszás korlátozása (CUSTOM PARENTAL CONTROL, PARENTAL CONTROL)	36
Jelenetek keresése	39
Keresési lehetőségek (pásztázás, lassítás, képenkénti lejátszás)	39
Tétel, fejezet, műsorszám, jelenet stb. keresése	40
Jelenetek keresése (PICTURE NAVIGATION)	42
Hangbeállítás	43
A műsor hangjának kiválasztása	43
A tv-készülék látszólagos térhangzás beállítása (TVS)	45
MP3 audio zeneszámok és JPEG képek lejátszása	46
Néhány szó az MP3 audio zeneszámokról és a JPEG képfájlokról	46
MP3 audio zeneszámok és JPEG képek lejátszása	47
JPEG képek lejátszása diavetítésként	49







DivX® videók lejátszása	53
Néhány szó a DivX videofájlokról	53
DivX videofájlok lejátszása	54

Alapbeállítások	55
Az alapbeállítások menü	55
A kijelzések és a hang nyelvének kiválasztása (LANGUAGE SETUP)	56
A képernyő beállításai (SCREEN SETUP)	57
Egyéni beállítások (CUSTOM SETUP)	59
A hangbeállítás (AUDIO SETUP)	60
HDMI beállítások (HDMI SETUP)	62

További információk	64
Hibaelhárítás	64
Az öndiagnózis funkció (Ha a kijelzőn betűk, számok jelennek meg)	68
Mínőségtanúsítás	69
A választható nyelvek listája	70
Területkódok a szülői felügyelethez	70
Tárgymutató	71

Néhány szó az útmutatóról

- Az útmutatóban feltüntetett kezelőszervek a távvezérlő kezelőszerveire vonatkoznak. A funkciók a készülék azonos elnevezésű kezelőszerveivel is működtethetők.
- A „DVD” kifejezést a DVD, DVD+RW, DVD+R, DVD+R DL (+VR mód) és a DVD-RW, DVD-R, DVD-R DL (VR mód, videó mód) általános gyűjtőfogalomként is használhatjuk.
- A kezelési útmutatóban az alábbi ikonokat használjuk:

Ikonok	Jelentés
	Ez a szimbólum a DVD, DVD+RW, DVD+R, DVD+R DL (+VR mód) és a DVD-RW, DVD-R, DVD-R DL (videó mód) lemezekre vonatkozó funkciókat jelöli.
	Ez a szimbólum a DVD-RW, DVD-R, DVD-R DL lemezekre vonatkozó funkciókat jelöli, VR (videó felvételi) formátum esetén.
	Ez a szimbólum a VIDEO CD lemezekre (beleértve a Super VCD lemezeket, vagy a VIDEO CD illetve Super VCD formátumban felvett CD-R, CD-RW lemezeket) vonatkozó funkciókat jelöli.
	Ez a szimbólum a zenei CD-lemezekre, illetve a zenei CD formátumban felvett CD-R, CD-RW lemezekre vonatkozó funkciókat jelöli.
	Ez a szimbólum a DATA CD lemezekre (MP3* ¹ audio műsorszámokat, JPEG képfájlokat vagy DivX* ² * ³ videofájlokat tartalmazó CD-ROM, CD-R, CD-RW lemezek) vonatkozó funkciókat jelöli.
	Ez a szimbólum az MP3* ¹ zeneszámokat, JPEG képfájlokat és DivX* ² * ³ videofájlokat tartalmazó DATA DVD lemezekre (DVD-ROM, DVD-R, DVD-RW, DVD+R, DVD+R DL, DVD+RW, DVD-R, DVD-R DL) vonatkozó funkciókat jelöli.

*¹ Az MP3 (MPEG 1 Audio Layer III) egy szabványos ISO (Nemzetközi Szabványügyi Hivatal)/IEC (Nemzetközi Elektrotechnikai Biztonság) MPEG technológia a hang tömörítésére.

*² A DivX® egy videofájl tömörítési technológia, melyet a DivX Inc. fejlesztett ki.

*³ A DivX, a DivX Certified és a kapcsolódó logók a DivX, Inc. védjegyei és a DivXNetworks engedélyével lettek felhasználva.

A lejátszó az alábbi lemezeket tudja lejátszani

Formátum	
Műsoros DVD	
DVD-RW, DVD-R	 
DVD+RW, DVD+R, DVD+R DL	  
VIDEO CD, zenei CD	 
CD-RW, CD-R	 

A „DVD+RW”, a „DVD-RW”, a „DVD+R”, a „DVD-R”, a „DVD VIDEO” és a „CD” logo védjegy.

Megjegyzés a CD-, DVD-lemezekhez

Ez a lejátszó olyan CD-ROM, CD-R, CD-RW lemezeket képes lejátszani, melyek műsorát a következő formátumok valamelyikében vették fel:

- zenei CD formátum,
- VIDEO CD formátum,
- MP3 audio műsorszámok, JPEG képfájlok, valamint DivX videofájlok, melyek megfelelnek az ISO 9660* 1-es vagy 2-es szintnek, vagy ezek kiterjesztett formátumának (Joliet),
- KODAK Photo CD formátum.

* Az ISO által definiált, a CD-ROM-on található fájlok és mappák egy logikai formátuma.

Ez a lejátszó olyan DVD-ROM, DVD+RW, DVD+R, DVD+R DL, DVD-RW, DVD-R, DVD-R DL lemezeket képes lejátszani, melyek műsorát a következő formátumok valamelyikében vették fel:

- UDF (általános lemezformátum) szabványnak megfelelő MP3 audio műsorszámok, JPEG képfájlok és DivX videofájlok.

Példák olyan lemezekre, melyeket a készülék nem tud lejátszani

A készülék nem tudja lejátszani az alábbi lemezeket.

- Az előző oldalon felsoroltaktól eltérő formátumú CD-ROM, CD-R, CD-RW lemezek.
- PHOTO CD formátumban felvett CD-ROM lemezek.
- CD-Extra lemezek adatsávjai.
- DVD AUDIO lemezek.
- A Super Audio CD-k HD rétege.
- Olyan DATA DVD lemezek, melyek nem tartalmaznak MP3 audio műsorszámokat, JPEG képfájlokat vagy DivX videofájlokat.
- BD-lemezek.
- HD DVD lemezek.
- AVCHD-kompatibilis DVD-videokamerával felvett lemezek.

A készülék szintén nem tudja lejátszani az alábbi típusú lemezeket:

- Eltérő régióköddal rendelkező DVD-lemezek.
- Szabálytalan alakú (pl. kártya, szív stb.) lemezek.
- Olyan lemez, melyre címkét ragasztottak.
- Olyan lemez, melyről a celofán vagy egyéb csomagolóanyagot nem távolították el megfelelően.

Régióköd

Az Ön DVD-lejátszójának hátoldalán egy régiókodek található, és a készülék csak olyan DVD-lemezeket játszik le, amelyeken ezzel azonos régiókodek van feltüntetve. A régiókodek a szerzői jogok védelmét szolgálja.

A  szimbólummal ellátott DVD-lemezek szintén lejátszhatók ezzel a készülékkel.

Ha nem megfelelő régiókodekkel ellátott DVD-lemezt próbál meg lejátszani, a tv-képernyőn a „Playback prohibited by area limitations” (A lemez lejátszása a területi azonosító kód eltérése miatt nem lehetséges.) üzenet jelenik meg. Egyes DVD-lemezek esetében előfordulhat, hogy a régiókodek nincs feltüntetve, és a készülék mégsem képes lejátszani azt a fent említett területi azonosító kód eltérése miatt.

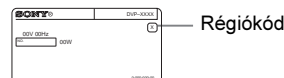

Megjegyzések

- **Megjegyzés a DVD+RW, DVD+R, DVD+R DL, DVD-RW, DVD-R, DVD-R DL vagy CD-R, CD-RW lemezekről**

Lehetnek olyan DVD+RW, DVD+R, DVD+R DL, DVD-RW, DVD-R, DVD-R DL, vagy CD-R, CD-RW lemezek, melyek – a lemez állapotától, a felvétel minőségétől illetve a felvevő berendezés sajátosságaitól függően – nem játszhatók le ezzel a lejátszóval.

Ugyanígy nem játszhatók le azok a lemezek, melyek nincsenek megfelelően lezárva. További információért olvassa el a felvevő berendezés kezelési utasítását. Lehetnek olyan, megfelelően lezárt DVD+RW, DVD+R, DVD+R DL lemezek, melyeknél egyes lejátszási funkciók nem működnek. Ilyen esetben a lemezt normál üzemmódban kell lejátszani. Ne feledje, hogy egyes Packet Write formátumú DATA CD, DATA DVD lemezek szintén nem játszhatók le.

- **Másolásvédelmi rendszerrel ellátott zenei lemezek**

Ez a készülék a Compact Disc (CD) szabványának megfelelő lemezek lejátszására képes. Napjainkban egyre több lemeztársaság másolásvédelemmel ellátott zenei CD-lemezeket hoz forgalomba. Kérjük, ne feledje, hogy ezek között lehetnek olyanok is, melyek nem felelnek meg a CD-szabványnak, ezért ezzel a készülékkel nem lehet lejátszani.

- **Másolásvédelemmel ellátott képeket lejátszani nem képes lejátszó**

Elképzelhető, hogy a CPRM* védelemmel ellátott DVD-VR lemezen lévő képek nem játszhatók le, ha másolásvédelmi jelet tartalmaznak. Ilyen esetben a képernyőn a „Copyright lock” felirat jelenik meg.

* A CPRM (Content Protection for Recordable Media) egy kódolási technológia, mely a képekhez fűződő szerzői jogokat védi.

- **DualDisc (kettős formátumú) lemezekről**

A DualDisc elnevezés olyan kétoldalas lemezeket takar, melyek egyik oldalán a DVD-lejátszók által lejátszható tartalom, a másik oldalukon digitális hanganyag található. Mivel a hanganyagot tartalmazó oldal nem felel meg a Compact Disc (CD) szabványnak, az ilyen lemezek lejátszása nem garantált.

le, előfordulhat, hogy egyes funkciók nem állnak rendelkezésre. Lásd a DVD- vagy VIDEO CD lemezekhez mellékelt utasítást.

Szerzői jogvédelem

Ez a készülék olyan másolásvédelmi technológiával van ellátva, amely az Egyesült Államok szabadalmi oltalma alatt áll, illetve egyéb szellemi tulajdont képez. Ezt a másolásvédelmi technológiát csak a Macrovision engedélyével és kizárólag otthoni vagy kisebb csoportos szórakoztatási célokra szabad felhasználni, hacsak a Macrovision másképpen nem rendelkezik. Feltörése és visszafejtése tilos!

Megjegyzés a DVD- és VIDEO CD lemezek lejátszásához

Bizonyos DVD- és VIDEO CD lemezek esetében előfordulhat, hogy a műsor gyártója néhány lejátszási műveletet rögzített a lemezen. Mivel ez a készülék a DVD- és VIDEO CD lemezeket a gyártó eredeti, lemezen elhelyezett utasításai alapján játssza

Részegységek és kezelőszervek

A részleteket lásd a zárójelben lévő oldalon.

Első oldal

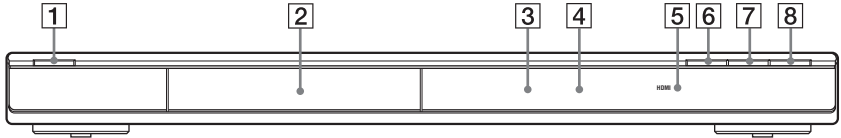

1 **I/⏻** (be/készenlét) gomb (24)

2 Lemeztálca (24)

3 Előlapi kijelző (9)

4 **R** (távvezérlés érzékelő) (20)

5 HDMI* (High-Definition Multimedia Interface – nagyfelbontású multimédia kapcsolat) jelző (16, 62, 63)
Akkor világít, ha a HDMI OUT aljzatot megfelelően köti össze egy HDCP (High-bandwidth Digital Content Protection – szélessávú digitális tartalomvédelem) kompatibilis eszköz HDMI vagy DVI (Digital Visual Interface – digitális képi kapcsolat) bemenetével.

6 **▲** (nyit/zár) gomb (24)

7 **▶** (lejátszás) gomb (24)

8 **■** (állj) gomb (25)

* Ez a DVD-lejátszó a High-Definition Multimedia Interface (HDMI™) technológiát alkalmazza.

„A HDMI, a HDMI embléma és a High-Definition Multimedia Interface a HDMI szerződés, LLC védjegye illetve bejegyzett védjegye”.

Hátoldal

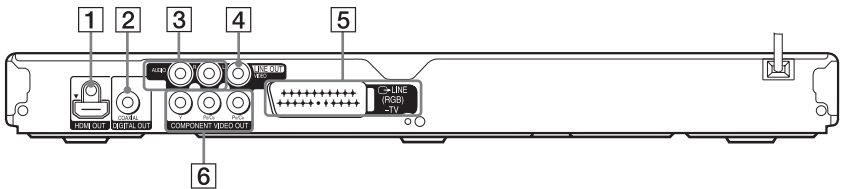

1 HDMI OUT (nagyfelbontású multimédiás kimenet) aljzat (15)

2 DIGITAL OUT (COAXIAL) aljzat (18)

3 LINE OUT L/R (AUDIO) aljzat (18)

4 LINE OUT (VIDEO) aljzat (15)

5 LINE (RGB) – TV aljzat (15)

6 COMPONENT VIDEO OUT aljzatok (15)

Előlapki kijelző

DVD-lemez lejátszásakor

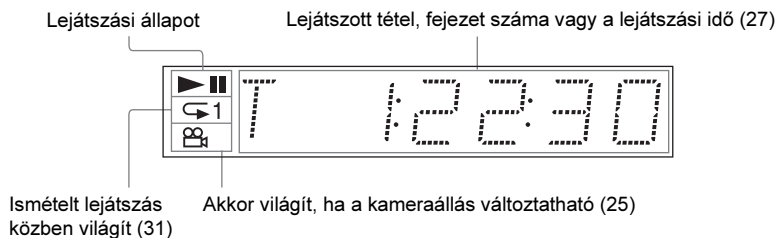

PBC funkciókkal rendelkező VIDEO CD lemez lejátszása közben (PBC) (27)



CD-, DATA CD (MP3 audio, DivX videó), DATA DVD (MP3 audio, DivX videó) vagy VIDEO CD (PBC funkció nélküli) lemez lejátszása közben

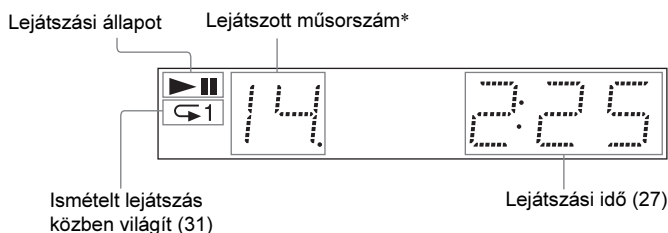

* DivX videofájl lejátszásakor a pillanatnyi műsorszám száma nem lesz kijelvezve.

Távvezérlő

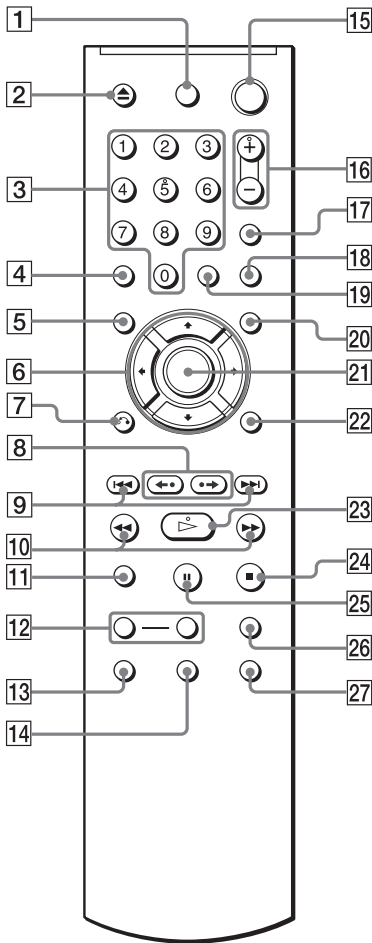

- 1** TV I/O (be/készzenlét) gomb (21)
- 2** \blacktriangle (nyit/zár) gomb (25)
- 3** Számgombok (27)
Az 5-ös számgombon tapintópont található.*
- 4** CLEAR gomb (30)
- 5** TOP MENU gomb (26)
- 6** $\leftarrow/\uparrow/\downarrow/\rightarrow$ gombok (25)
- 7** \curvearrowright RETURN (vissza) gomb (26)
- 8** $\leftarrow\bullet\bullet\bullet\rightarrow/\text{II}/\text{III}/\text{IV}/\text{V}$ (visszajátszás, léptetés, továbbítás, léptetés) gombok (25, 40)

- 9** \lll/\ggg (előző/következő) gombok (25)
- 10** $\lll/\ggg/\ggg/\ggg$ (pászttázás/lássítás) gombok (39)
- 11** ZOOM gomb (25, 48)
- 12** SLOW PLAY/FAST PLAY gombok (25)
- 13** O (audio) gomb (43)
- 14** ... (subtitle) gomb (25, 49)
- 15** I/O (be/készzenlét) gomb (24)
- 16** \blacktriangle (hangrő) \pm gombok (21)
A + gombon tapintható pont található.*
- 17** TV/video gomb (21)
- 18** PICTURE NAVI (képnavigáció) gomb (42, 48)
- 19** TIME/TEXT gomb (27)
- 20** MENU gomb (26)
- 21** ENTER gomb (22)
- 22** DISPLAY gomb (11)
- 23** \blacktriangleright (lejátszás) gomb (24)
A \blacktriangleright gombon tapintópont található.*
- 24** \blacksquare (állj) gomb (25)
- 25** II (szünet) gomb (25)
- 26** SUR (térhangzás) gomb (45)
- 27** K (kameraállás) gomb (25)

* A tapintópontot referenciaként használhatja a készülék vezérlése közben.

Útmutató a vezérlőmenühöz (Magic Pad)

A vezérlőmenün keresztül kiválaszthatja a használni kívánt funkciót. A DISPLAY gomb megfelelő számú megnyomásával ki- és bekapcsolhatja, illetve kiválaszthatja a kívánt kijelzést:

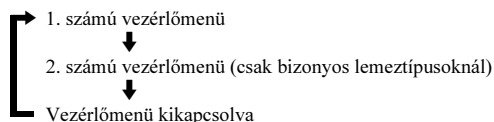

Útmutató a vezérlőmenühöz

Az 1-es és a 2-es vezérlőmenü elemei a pillanatnyi lemez típusától függően változnak.

Példa: az 1-es vezérlőmenü DVD VIDEO lemez lejátszása esetén.

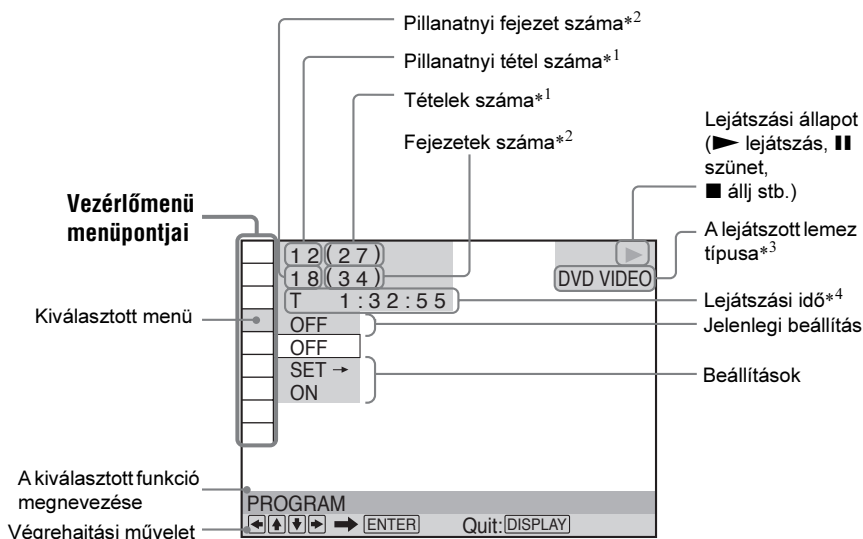

*1 VIDEO CD lemeznél (PBC bekapcsolva) a jelenet számát, VIDEO CD, CD-lemeznél a műsorszám számát, DATA CD, DATA DVD lemeznél az album számát jelzi.

*2 VIDEO CD lemeznél az index számát, DATA CD, DATA DVD lemeznél az MP3 audio műsorszám vagy a JPEG fájl számát jelzi. DATA CD, DATA DVD lemeznél a DivX videofájl számát jeleníti meg.

*3 A Super VCD lemez kijelzése „SVCD” formában történik

*4 JPEG fájl esetén a dátumot jelzi.

A kijelzés kikapcsolása

Nyomja meg többször a DISPLAY gombot.

A vezérlőmenü menüpontjai

Ikon	Menü neve, funkció
	TITLE/SCENE/TRACK A lejátszani kívánt tétel, jelenet vagy műsorszám kiválasztása.
	CHAPTER/INDEX A lejátszandó fejezet vagy index kiválasztása.
	TRACK A lejátszani kívánt műsorszám kiválasztása.
	TIME/TEXT Az eltelt és a hátralevő idő ellenőrzése. Az időköz beírásával kereshet képek vagy zeneszámok között.
	ORIGINAL/PLAY LIST A lejátszandó tételek (DVD-VR mód) kiválasztása az eredeti (ORIGINAL) és lejátszási lista (PLAY LIST) közül.
	PROGRAM A tételek, fejezetek vagy műsorszámok lejátszási sorrendjének beállítása.
	SHUFFLE A lemez tételeinek, fejezeteinek vagy műsorszámainak véletlen sorrendű lejátszása.
	REPEAT A lemez kiválasztott tételének, fejezetének, műsorszámának, albumának vagy a teljes lemez (összes tétel, műsorszám, album) ismétléses lejátszása.
	A-B REPEAT Az ismételni kívánt szakasz kijelölése.
	CUSTOM PICTURE MODE A készülék videó kimenőjelének szabályozása. A képminőség beállítása a lejátszott műsornak megfelelően.
	SHARPNESS Az alakok körvonalainak hangsúlyozásával élesíti a képet.
	AV SYNC A kép és a hang közötti késés mértékének beállítása.
	PARENTAL CONTROL A lemez lejátszásának korlátozása.



SETUP

QUICK Setup

A képernyőkijelzés nyelvének, a tv-képernyő formátumának és a hangkimenet beállítása.

CUSTOM Setup

A gyorsbeállítás menüpontjain kívül számos egyéb jellemzőt állíthat be.

RESET

A „SETUP” menü elemeinek visszaállítása a gyári értékre.



ALBUM

A lejátszani kívánt MP3 audio műsorszámokat és JPEG képfájlokat tartalmazó album kiválasztása.



FILE

A lejátszani kívánt JPEG képfájl kiválasztása.



ALBUM

A lejátszani kívánt DivX videofájl tartalmazó album kiválasztása.



FILE

A lejátszani kívánt DivX videofájl kiválasztása.



DATE

A digitális fényképezőgéppel készített kép felvételi dátumának megjelenítése.



INTERVAL

Diavetítés üzemmódban a képváltási időköz beállítása.



EFFECT

Diavetítés közben a kívánt hatás bekapcsolása.



MODE (MP3, JPEG)

DATA CD, DATA DVD lemez lejátszásakor kiválaszthatja a lejátszandó adatok típusát; MP3 műsorszám esetén az (AUDIO), JPEG képfájl esetén az (IMAGE), mindkét fájl típus esetén pedig az (AUTO) beállítást válassza.



Hasznos tanács

A vezérlőmenü jelzője zölden világít

→ ha kiválaszt egy az „OFF”-től eltérő elemet (csak „PROGRAM”, „SHUFFLE”, „REPEAT”, „A-B REPEAT”, „SHARPNESS” módban). Az „ORIGINAL/PLAY LIST” jelző akkor világít zölden, ha a „PLAY LIST” (alapértelmezett) beállítást választja ki. A „CUSTOM PICTURE MODE” jelző akkor világít zölden, ha valamelyik beállítás értéke nem „STANDARD”. Az „AV SYNC” jelző zölden világít, ha több mint 0 százmásodperc van beállítva.

Útmutató a „BRAVIA Sync” kijelzőhöz

A lejátszót vezérelhető a tv-készülék távvezérlőjének SYNC MENU gombjával vagy a tv-készülék beállítás menüjéből.

„BRAVIA Sync” kijelző

A „BRAVIA Sync” kijelzőn a lemeztípustól függően eltérő feliratok jelennek meg.

Példa: a „BRAVIA Sync” kijelző DVD VIDEO lejátszásakor.



Válasszon ki egy elemet a ←/↑/↓/→ gombokkal, majd nyomja meg az ENTER gombot.

◆ DVD VIDEO lemez lejátszásakor

A MENU és a TOP MENU jelenik meg.

◆ DVD-VR módban lévő lemez lejátszásakor

A I◀◀, ▶▶I és a fejezet szám jelenik meg.

◆ CD-, VIDEO CD vagy Super VCD (PBC nélkül) lemez lejátszásakor

A I◀◀, ▶▶I és a műsorszám száma jelenik meg.

◆ VIDEO CD vagy Super VCD (PBC-vel) lemez lejátszásakor (27. oldal)

A I◀◀, ▶▶I és a jelenet száma jelenik meg. Amikor a lemezmenü látható, a ↑/↓ gombokkal választhat a menüpontok közül.

◆ DATA CD vagy DATA DVD lemez lejátszásakor

A MENU és a PICTURE NAVI jelenik meg.

A kijelző kikapcsolása

Nyomja meg a RETURN vagy a SYNC MENU gombot a tv-készülék távvezérlőjén.

🔧 Hasznos tanács

Ezeket a funkciókat a lejátszó távvezérlőjével is beállíthatja.

Megjegyzések

- A „BRAVIA Sync” kijelző funkciói megegyeznek a lejátszó távvezérlőjének gombjaival (10. oldal).
- Ez a funkció csak akkor használható, ha a tv-készüléke támogatja a „BRAVIA Sync” opciót.
- A „BRAVIA Sync” további részleteit lásd a tv-készülék kezelési útmutatójában.

A lejátszó csatlakoztatása

A lejátszó csatlakoztatásához és beállításához kövesse az 1–6. lépéseket.

Megjegyzések

- A zavaró elektromos zajok megelőzése érdekében ügyeljen a csatlakozódugók szoros csatlakoztatására.
- Olvassa el a csatlakoztatni kívánt készülékek kezelési útmutatóját is.
- Ezt a lejátszót nem lehet olyan tv-készülékhez csatlakoztatni, amely nem rendelkezik SCART vagy videó bemeneti aljzattal.
- Csatlakoztatás előtt húzza ki a csatlakoztatni kívánt készülékek hálózati vezetékét.

1. lépés: kicsomagolás

Ellenőrizze, hogy megkapta-e a készülékkel az alábbi tartozékokat.

- Távvezérlő (1 db)
- AA (R6) típusú elemek (2 db)

2. lépés: a videovezetékek, HDMI-vezeték csatlakoztatása

Csatlakoztassa ezt a lejátszót a tv-készülékhez, kivetítőjéhez vagy egy audioeszközhöz, például AV-erősítőhöz (rádióerősítőhöz) egy videovezeték segítségével. A tv-készülék, kivetítő vagy audioeszköz bemeneti aljzatainak típusától függően válassza ki a megfelelő csatlakoztatási módot (A–D). Progresszív jel (525p vagy 625p) megjelenítéséhez arra alkalmas tv-készüléken, kivetítőn, vagy monitoron a C csatlakoztatási módot kell alkalmazni. Ha HDMI bemenettel rendelkező tv-készüléket, kivetítőt vagy audioeszközt csatlakoztat, válassza a B csatlakoztatási módot.

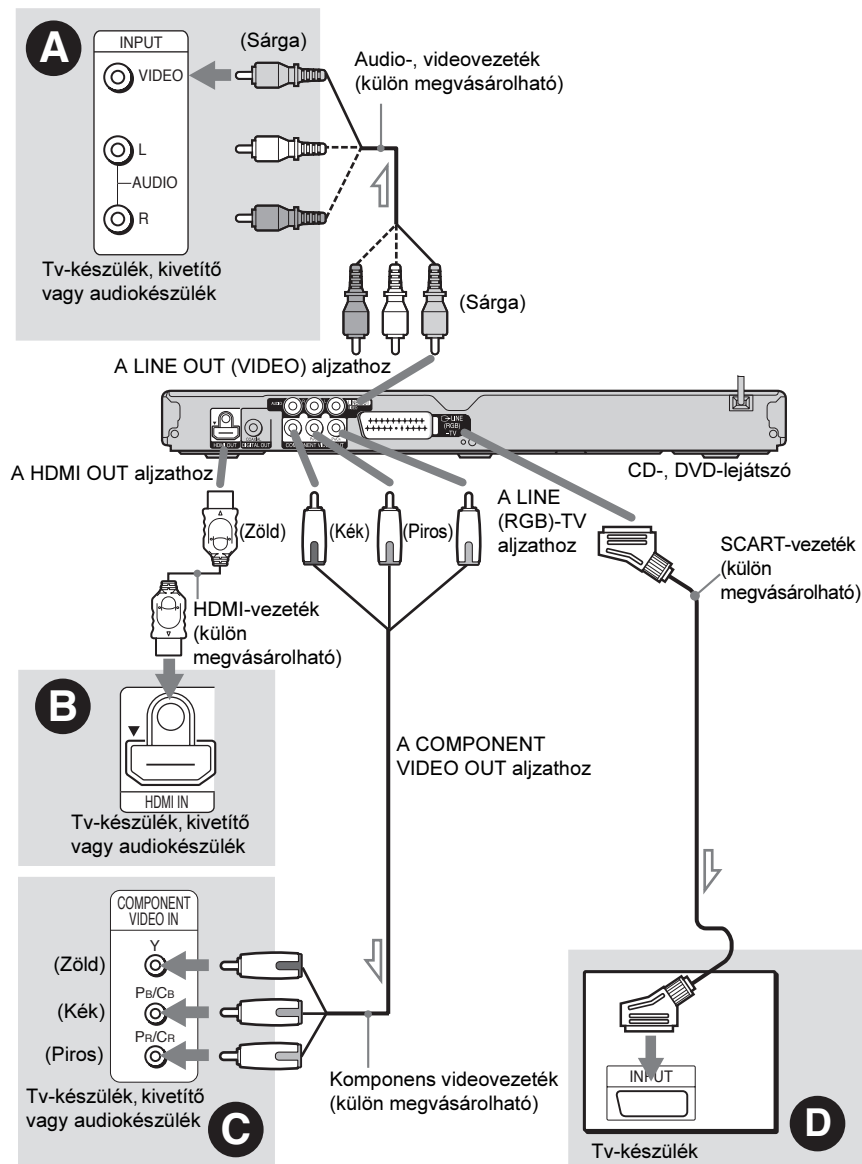

→ : jeláramlás iránya

Megjegyzés

Progresszív tv-készülék csatlakoztatásakor kizárólag a **C** csatlakoztatási mód alkalmazását javasoljuk. Ha a tv-készüléket **C** és **D**, csatlakozással egyaránt csatlakoztatja, egy a SCART-vezetéken átvitt vezérlőjel a SCART aljzat kiválasztását eredményezheti.

A Videobemenet aljzat

Hagyományos képminőséget élvezhet.

B HDMI, DVI bemenet aljzat

Használjon tanúsítvánnyal ellátott Sony HDMI-vezeték, így kiváló minőségű digitális képet és hangot élvezhet a HDMI OUT aljzaton keresztül.

Ha CONTROL FOR HDMI funkcióval kompatibilis Sony tv-készüléket csatlakoztat lapozzon a 17. oldalra.

A HDMI OUT aljzathoz csatlakoztatáskor

Kövesse az alábbi lépéseket. Szakszerűtlen csatlakoztatás esetén a HDMI OUT aljzat és a dugasz megsérülhet.

1 A megfelelő helyzetben illessze a HDMI dugaszt a lejátszó hátoldalán lévő HDMI OUT aljzathoz.

Ügyeljen arra, hogy a dugaszt ne fordítva vagy ferdén csatlakoztassa.

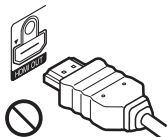

A dugasz fordított helyzetű

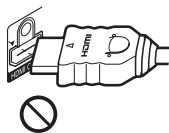

Nem merőleges

2 Illessze a HDMI OUT dugaszt merőlegesen a HDMI aljzatba.

Ne hajlítsa és ne erőltesse a HDMI dugaszt.

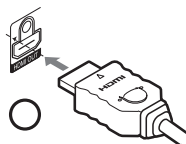

Csatlakoztatás DVI bemeneti aljzattal rendelkező tv-készülékhez

Használjon (külön megvásárolható) HDMI-DVI átalakító vezeték. A DVI aljzat nem továbbít audiojeleket, ezért ennél a csatlakozásnál további audio csatlakozóvezeték is alkalmaznia kell (18. oldal). Továbbá, a HDMI OUT csatlakozót nem csatlakoztathatja olyan DVI aljzathoz, amely nem HDCP kompatibilis (pl. számítógép monitorának DVI aljzata).

C Komponens videó bemeneti aljzatok (Y, P_B/C_B, P_R/C_R)

Ez a csatlakoztatási mód elsőrendűen visszadja a szint és kiváló képminőséget biztosít. Ha a tv-készüléke alkalmas 525p/625p progresszív formátumú jelek vételére, használja ezt a csatlakoztatást és a progresszív bemenethez válassza „SCREEN SETUP” menü „PROGRESSIVE (COMPONENT OUT ONLY)” menüpontjának „ON” beállítását (58. oldal).

D SCART bemeneti aljzat

A csatlakoztatást pontosan végezze el a zajmentesség érdekében. A SCART csatlakozó alkalmazása esetén ellenőrizze, hogy a tv-készülék alkalmas-e S-video- vagy RGB-jelek fogadására. Olvassa el a csatlakoztatott tv-készülék kezelési útmutatóját is. Továbbá, ha a „SCREEN SETUP” menü „LINE” menüpontjának „S VIDEO” vagy „RGB (COMPONENT OFF)” beállítását választja (58. oldal), használjon az adott jel számára megfelelő SCART-vezeték.

Csatlakoztatás hagyományos 4:3 képarányú tv-készülékhez

A lejátszott lemeztől függően előfordulhat, hogy a kép nem tölti ki megfelelően a tv-képernyőjét. A képarány megváltoztatását lásd az 57. oldalon.

Megjegyzések

- Ne csatlakoztassa a lejátszót egyidejűleg több videovezetékkel a tv-készülékhez.
- Ne alkalmazza egyidejűleg a **B** és a **D** csatlakoztatást.
- Ne csatlakoztassa ezt a lejátszót egy videomagnón keresztül a tv-készülékhez. Ha a lejátszó másorát egy videomagnón keresztül juttatja a tv-készülékre, a tv-képernyőn megjelenő műsor zajos lehet. Ha a tv-készülék csupán egyetlen audio-, videobeme-

nettel rendelkeznek, a lejátszót ahhoz kell csatlakoztatni.

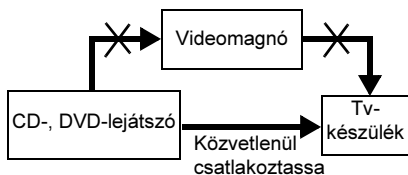

- Ha a lejátszót a SCART aljzaton keresztül csatlakoztatja a tv-készülékhez, a lejátszás elindításakor a tv-készülék bemeneti jelválasztója önműködően a lejátszóra kapcsol. Ebben az esetben nyomja meg a  (TV/video) gombot a távvezérlőn, ha vissza kíván térni a tv-adás megjelenítéséhez.
- Ha a SCREEN SETUP menüben (58. oldal) a „LINE” paraméter „RGB (COMPONENT OFF)” beállítását választja ki, a lejátszó nem továbbít komponens videojeleket.
- A lejátszó elmozdítása előtt húzza ki a HDMI-vezetékét.
- Ha a lejátszót állványba (tv-szekrénybe) helyezi, és csatlakoztatja a HDMI-vezetékét, ne gyakoroljon túlzott nyomást az állvány hátoldalára, mert a HDMI OUT aljzat vagy a HDMI-vezeték megsérülhet.
- A csatlakoztatásakor ne csavarja meg vagy fordítsa el a HDMI csatlakozót.

Ha NTSC rendszerben felvett lemez műsorát játssza le, a készülék NTSC színrendszerben továbbítja a videojelet és a menüképernyőt stb. a külső berendezések felé, ezért a kép nem minden esetben jelenik meg a PAL rendszerű tv-készülékek képernyőjén. Ebben az esetben nyissa ki a lemeztartót, és vegye ki a lemezt.

Néhány szó a „BRAVIA” szinkronizált HDMI vezérlésről (csak HDMI csatlakoztatás esetén)

A CONTROL FOR HDMI funkcióval kompatibilis Sony készülékek (külön megvásárolható) HDMI-vezetékkel történő csatlakoztatása esetén, használhatja az alábbi funkciókat:

- egygombos lejátszás (24. oldal),
- rendszer kikapcsolás.
Ha a tv-készülék távvezérlőjének  kapcsolójával kikapcsolja a tv-készüléket, a

CONTROL FOR HDMI funkcióval kompatibilis készülékek is önműködően kikapcsolnak.

Felkészítés a „BRAVIA Sync” funkció használatára

Válassza ki a „HDMI SETUP” menü „CONTROL FOR HDMI” menüpontjának „ON” beállítását (63. oldal). A tv-készülék beállításának részleteit lásd a tv-készülék kezelési útmutatójában.

Megjegyzés

A csatlakoztatott készülék típusától függően elképzelhető, hogy a CONTROL FOR HDMI funkció nem működik. Olvassa el a külső készülék kezelési útmutatóját.

3. lépés: az audiovezetékek csatlakoztatása

A tv-készülék, kivetítő vagy audiokészülék, mint pl. AV-erősítő (rádióerősítő) bemeneti aljzatainak típusától függően válassza ki a megfelelő csatlakoztatási módot (A vagy B). Ez teszi lehetővé, hogy a műsorok hangját meghallgassa.

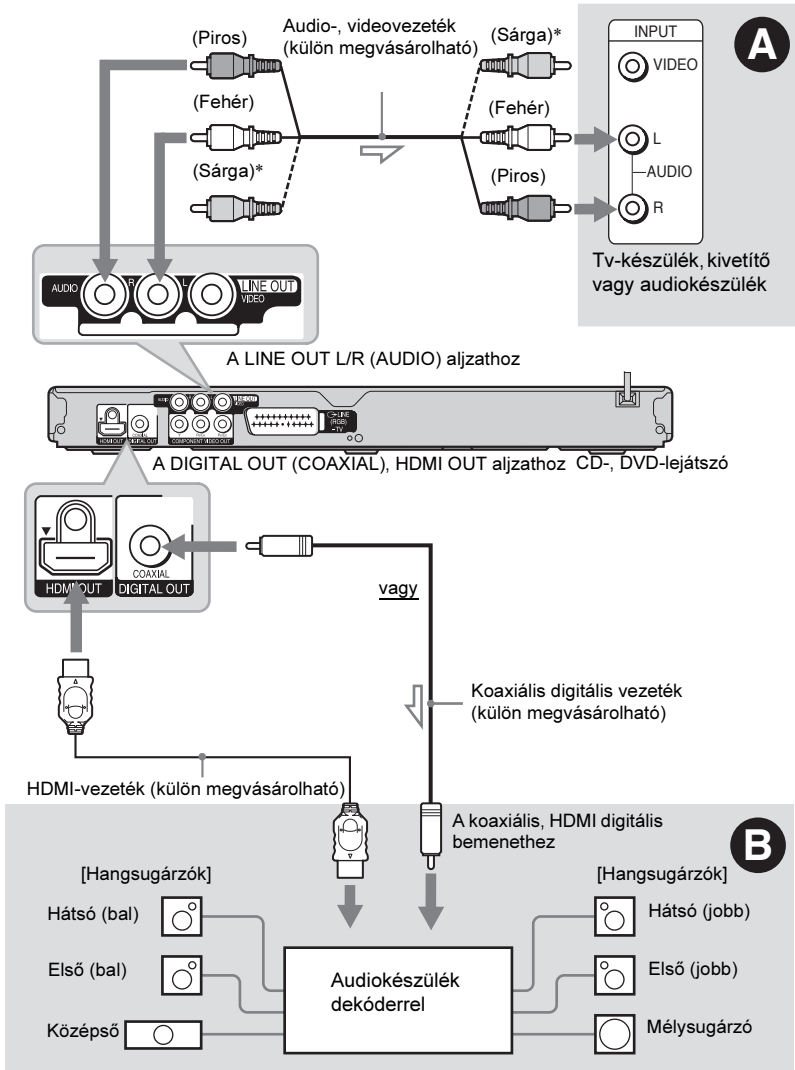

* A sárga csatlakozódugasz a videojelek továbbítására szolgál (15. oldal).

Hasznos tanács

A hangszugárzók megfelelő elhelyezéséhez olvassa el a csatlakoztatott komponensek kezelési útmutatóját.

A Audio L/R (bal/jobb) bemeneti aljzatok

Ennél a csatlakoztatási módnál a tv-készülék vagy az audiokészülék két hangszugárzója állítja elő a hangot.

B Digitális audiobemenet

Használja ezt a csatlakoztatási módot, ha audiokészüléke rendelkezik Dolby*¹ Digital, DTS*² vagy MPEG audio dekóderrel, illetve digitális audio bemeneti aljzattal. (5.1-csatornás) Dolby Digital, (5.1-csatornás) DTS és (5.1-csatornás) MPEG audio térhangzású hangot élvezhet.

Ha olyan Sony audiokészüléket csatlakoztat, mely kompatibilis a CONTROL FOR HDMI funkcióval, olvassa el az audiokészülék kezelési útmutatóját.

*¹ A készülék gyártása a Dolby Laboratories engedélyével történt.

A Dolby, Pro Logic és a dupla-D szimbólum a Dolby Laboratories védjegye.

*² A gyártás az 5 451 942 számú és egyéb Egyesült Államokban és világszerte bejegyzett és benyújtott szabadalmak alapján történt. A DTS és DTS Digital Out a DTS, Inc bejegyzett védjegyei, a DTS logók és szimbólumok a DTS, Inc védjegyei. © 1996–2007 DTS, Inc. Minden jog fenntartva.

Megjegyzések

- Miután befejezte az összes csatlakoztatást, ellenőrizze, hogy a „DOLBY DIGITAL” beállítása „DOLBY DIGITAL” és a „DTS” beállítása „ON” a gyorsbeállításban (Quick Setup) (22. oldal). Ha az audiokészülék rendelkezik MPEG audio kitömörítési funkcióval, az Audio beállításban (Audio Setup) állítsa az „MPEG” beállítást az „MPEG” opcióra (61. oldal). Ellenkező esetben nem hallja a műsort, vagy csak hangos zaj lesz hallható a hangszugárzókból.
- Ha 96 kHz mintavételezési frekvenciával kompatibilis audiokészüléket csatlakoztat, az „AUDIO SETUP” menüben állítsa a „48kHz/96kHz PCM” menüpont beállítását „96kHz/24bit” értékre (61. oldal).
- Ennél a csatlakoztatási módnál a lejátszó TVS funkciója nem használható.
- Miután a lejátszót HDMI-vezetékkel az alábbiak szerint csatlakoztathatja egy audiokészülékhez:
 - csatlakoztassa az audiokészüléket a tv-készülékhez a HDMI-vezetékkel,
 - csatlakoztassa a lejátszót a tv-készülékhez a HDMI-vezetékől különböző videovezetékkel (komponens videovezeték vagy audio-, videovezeték).
- A HDMI OUT aljzathoz csatlakoztatáskor figyelmesen illessze a HDMI csatlakozót az aljzathoz. Ne hajlítsa és ne nyomja meg túl erősen a HDMI-vezeteket.

4. lépés: a hálózati vezeték csatlakoztatása

Csatlakoztassa a lejátszót és a tv-készüléket az elektromos hálózathoz.

5. lépés: a távvezérlő előkészítése

A készülék a mellékelt távvezérlővel is működtethető. Helyezzen be két AA (R6) típusú elemet az elemtartó rekeszbe, ügyelve a helyes \oplus és \ominus polarításra. Ha a távvezérlőt használja, irányítsa azt a készülék távvezérlő érzékelője  irányába.

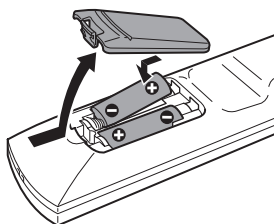

Megjegyzések

- Ne hagyja a távvezérlőt szélsőségesen meleg vagy nedves helyen.
- Ügyeljen arra, különösen az elemek cseréjénél, hogy semmilyen tárgy ne kerülhessen a távvezérlő belsejébe.
- Ne tegye ki a készülék távvezérlés-érzékelőjét közvetlen napfény vagy erős fényforrás hatásának, mert hibás működést idézhet elő.
- Ha hosszabb ideig nem használja a távvezérlőt, vegye ki belőle az elemeket, így elkerülheti a kifolyó elektrolit és a korrózió okozta meghibásodásokat.

A tv-készülék működtetése a mellékelt távvezérlővel

A mellékelt távvezérlővel az alábbi funkciókat vezérelheti egy Sony tv-készüléken: hangerő, bemenetválasztás és ki- és bekapcsolás.

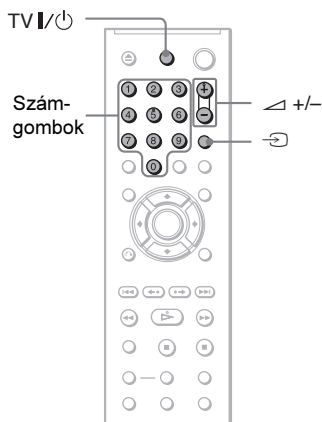

A tv-készülék vezérlésére az alábbi gombok szolgálnak.

Gomb	Funkció
TV I/⏻	A tv-készülék be- és kikapcsolása
△ (hangerő) +/-	A tv-készülék hangerejének beállítása
⏻ (TV/video)	A bemenet kiválasztása a tv-készüléken (tv-készülék vagy külső műsorforrás).

Megjegyzés

A csatlakoztatott tv-készülék típusától függően előfordulhat, hogy a távvezérlő egyes gombjaival a tv-készülék nem vezérelhető.

Más gyártmányú tv-készülék vezérlése a távvezérlővel

A mellékelt távvezérlővel egy nem Sony gyártmányú tv-készüléken is vezérelheti az alábbi funkciókat: hangerő, bemenetválasztás és ki- és bekapcsolás.

- 1** Tartsa nyomva a TV I/⏻ gombot, és a számgombokkal írja be a tv-készülék gyártói kódját (lásd a táblázatot).
- 2** Engedje el a TV I/⏻ gombot.

A vezérelhető tv-készülékek kódszámai

Ha az adott gyártmány sorában több kódszám is szerepel, próbálja ki egymás után mindet, amíg a megfelelőt meg nem találja.

Gyártó	Kódszám
Sony	01 (alapértelmezett)
Aiwa	01 (alapértelmezett)
Grundig	11
Hitachi	24
JVC	33
LG	06
Loewe	06
Panasonic	17, 49
Philips	06, 08
Samsung	06, 71
Sanyo	25
Sharp	29
Thomson	43
Toshiba	38

Megjegyzések

- Ha kicseréli az elemeket a távvezérlőben ismét az alapértelmezett érték szerinti kódszám lép érvénybe. Írja be újból a megfelelő kódszámot.
- A csatlakoztatott tv-készülék típusától függően előfordulhat, hogy a távvezérlő egyes gombjaival a tv-készülék nem vezérelhető.

6. lépés: gyorsbeállítás

Az alábbiakban a lejátszó alapbeállításához szükséges lépéseket részletezzük. Egy-egy lépést a ►►I gombbal ugorhat át. A ◀◀I gombbal visszaléphet az előző beállításra.

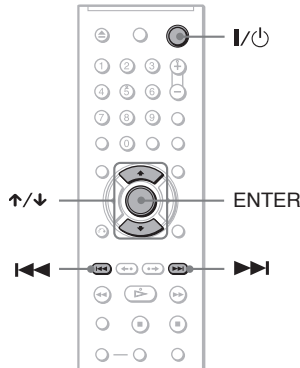

1 Kapcsolja be a tv-készüléket.

2 Nyomja meg a I/⏻ gombot.

3 Válassza ki a tv-készüléken, a lejátszó számára fenntartott videocsatornát.

A „Press [ENTER] to run QUICK SETUP” (Nyomja meg az ENTER gombot a gyorsbeállítás elindításához) üzenet jelenik meg a képernyő alján. Ha az üzenet nem jelenik meg, válassza ki a „SETUP” főmenü „QUICK” funkcióját a vezérlőmenüben (56. oldal).

4 Lemez behelyezése nélkül nyomja meg az ENTER gombot.

A képernyőn megjelenik a nyelv kiválasztására szolgáló menü.

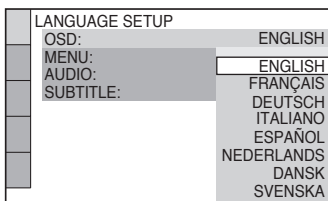

5 A ↑/↓ gombbal válassza ki a nyelvet.

A lejátszó az előbbi lépésben kiválasztott nyelven jeleníti meg a menüt és a szinkronfeliratot.

6 Nyomja meg az ENTER gombot.

Megjelenik a csatlakoztatandó tv-készülék képarányának beállítására szolgáló menü.

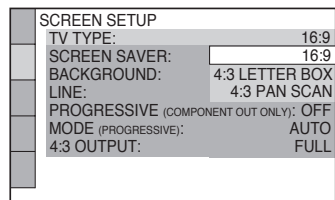

7 A ↑/↓ gombokkal válassza ki a tv-készülék típusának megfelelő beállítást.

◆ Ha szélesképernyős vagy szélesképernyős üzemmóddal ellátott normál (4:3) képarányú készüléke van • 16:9 (57. oldal)

◆ Ha normál (4:3) képarányú készüléke van • 4:3 LETTER BOX vagy 4:3 PAN SCAN (57. oldal)

8 Nyomja meg az ENTER gombot.

Megjelenik a LINE (RGB)-TV aljzaton megjelenő videojel típusának beállítására szolgáló menü.

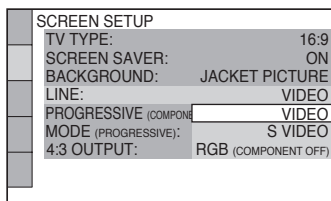

9 A \uparrow/\downarrow gombokkal válassza ki a LINE (RGB)-TV aljzaton megjelenítendő videojel típusát.

◆ Videojel kimenet

- VIDEO (58. oldal)

◆ S-video jelkimenet

- S VIDEO (58. oldal)

◆ RGB jelkimenet

- RGB (COMPONENT OFF) (58. oldal)

10 Nyomja meg az ENTER gombot.

Az erősítő (rádióerősítő) csatlakoztatásához használt aljzat típusának kiválasztására szolgáló képernyő jelenik meg.

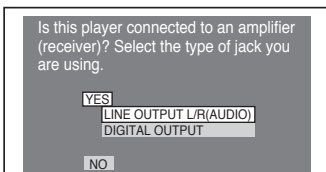

11 A \uparrow/\downarrow gombokkal válassza ki, hogy milyen típusú aljzaton keresztül csatlakoztatta készülékét az audiokészülékhez (amennyiben csatlakoztatta), majd nyomja meg az ENTER gombot.

Ha nem csatlakoztatott audiokészüléket, válassza a „NO” beállítást, majd folytassa a 15. lépéssel.

Ha csatlakoztatott audiokészüléket, válassza a „YES: LINE OUTPUT L/R (AUDIO)” beállítást, majd folytassa a 15. lépéssel.

Ha az audiokészüléket koaxiális digitális vezetékkel, vagy HDMI-vezetékkel csatlakoztatta, válassza a „YES: DIGITAL OUTPUT” beállítást.

12 A \uparrow/\downarrow gombokkal válassza ki az audiokészülék bemenetén megjelenő Dolby Digital jel típusát.

Ha az audiokészülék rendelkezik Dolby Digital dekóderrel, válassza a „DOLBY DIGITAL” opciót. Ellenkező esetben válassza a „D-PCM.” opciót.

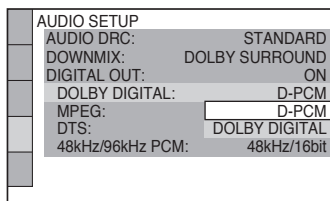

13 Nyomja meg az ENTER gombot.

A „DTS” kiválasztásra kerül.

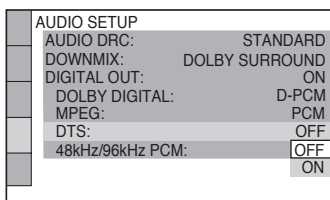

14 A \uparrow/\downarrow gombbal döntse el, hogy kíván-e DTS-jelét továbbítani az audiokészülékre.

Ha az audiokészülék rendelkezik DTS dekóderrel, válassza ki az „ON” beállítást. Egyéb esetben válassza az „OFF” beállítást.

15 Nyomja meg az ENTER gombot.

A gyorsbeállítás befejeződött, és az összes beállítási és csatlakoztatási művelet lezajlott.

Ha az audiokészülék MPEG audio dekóderrel is rendelkezik, válassza ki az „MPEG” menüpont „MPEG” beállítását (61. oldal).

Megjegyzés

A „PhotoTV HD” üzemmód bekapcsolásakor (50. oldal) a „TV TYPE” beállítás kimarad.

Lemezek lejátszása

DVDVideo DVDVR VCD CD DATA CD

DATA DVD

A DVD- vagy VIDEO CD lemeztől függően egyes funkciók működése korlátozott vagy a megszokottól eltérő lehet.

Olvassa el a lemezhez mellékelt tájékoztatót.

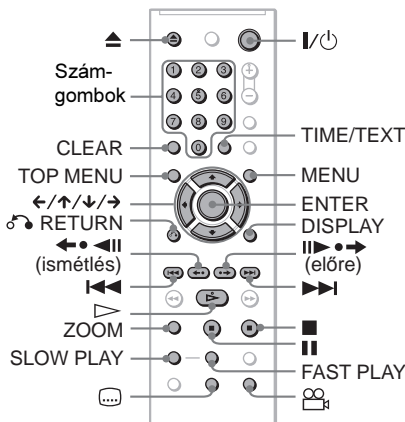

1 Kapcsolja be a tv-készüléket.

2 Nyomja meg a I/⏻ gombot.

A lejátszó bekapcsol.

3 Válassza ki a tv-készüléken, a lejátszó számára fenntartott videocsatornát.

◆ **Audiokészülék használata esetén**
Kapcsolja be az audiokészüléket és válassza ki a megfelelő bemenetet, melyen keresztül a lejátszó hangja hallható.

4 Nyomja meg a lejátszón a ▲ gombot, majd helyezzen egy lemezt a lemeztartó fiókra.

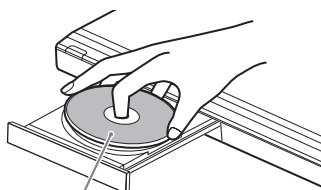

A lejátszható oldal lefelé nézzen

5 Nyomja meg a ▷ gombot.

A lemeztartó bezáródik, és a lejátszás elindul (folyamatos lejátszás). Állítsa be a hangerőt a tv-készüléken vagy az audiokészüléken.

A lejátszott lemez típusától függően a képernyőn egy menü jelenhet meg. DVD videó lemezeknél lapozzon a 26. oldalra. VIDEO CD lemezek esetén lapozzon a 27. oldalra

A lejátszó kikapcsolása

Nyomja meg a I/⏻ gombot. A lejátszó készenléti üzemmódba kapcsol.

Egygombos lejátszás (One Touch Play) (csak HDMI csatlakozás esetén)

Nyomja meg a ▷ gombot. A lejátszó és a tv-készülék önműködően bekapcsol, és a tv-készülék a lejátszó számára fenntartott programhelyre kapcsol. A lejátszás önműködően elindul.

Az alábbi esetekben tv-készülék bemenete önműködően a lejátszóra vált:

- Ha megnyomja a távvezérlőn a ▷, TOP MENU, MENU vagy DISPLAY gombot. Ezek a gombok audio CD vagy MP3 audio műsorszám lejátszásakor „AUDIO (MP3)” üzemmódban nem működnek.
- Ha a készülékbe önműködő lejátszási funkcióval ellátott lemezt helyez.

🔧 Hasznos tanács

Beállíthatja, hogy több mint 30 perces állj üzemmód után a készülék önműködően készenléti üzemmódba kapcsoljon. E funkció bekapcsolásához válassza ki a „CUSTOM SETUP” menü „AUTO POWER OFF” funkciójának „ON” (be) vagy „OFF” (ki) beállítását (59. oldal).

Megjegyzések a DVD VIDEO lemezekben található DTS hangszávok lejátszásáról





- A DTS audiojelek csak a DIGITAL OUT (COAXIAL) vagy HDMI OUT aljzaton jelennek meg.
- DTS hangszávot tartalmazó DVD videó lemez lejátszásakor válassza az „AUDIO SETUP” menü, „DTS” menüpontjának „ON” beállítását (61. oldal).
- Ha DTS dekóderrel nem rendelkező audioszerekhez csatlakoztatja a lejátszót, ne állítsa a „DTS” menüpontot „ON”-ra az „AUDIO SETUP” menüben (61. oldal). Ellenkező esetben, a hangszugárzók hangos zajt bocsáthatnak ki, mely károsíthatja a hallását vagy a hangszugárzókat.

Megjegyzés

A DVD felvevővel készített lemezeket megfelelően le kell zárni a lejátszás előtt. A lezárás részleteiről olvassa el a DVD felvevő használati útmutatóját.

További műveletek

Az alábbi gombok helyének ellenőrzéséhez lásd a 24. oldalon lévő ábrát.

Funkció	Nyomja meg a...
Állj	...■ gombot.
Szünet	... gombot.
A lejátszás folytatása szünet után	... vagy ▷ gombot.
Ugrás a következő fejzetre, műsorszámra vagy jelenetre, folyamatos lejátszás közben	...▶▶▶ gombot.
Ugrás az előző fejzetre, műsorszámra vagy jelenetre, folyamatos lejátszás közben	...◀◀◀ gombot.
A lejátszás megállítása a lemez kivétele	...▲ gombot.
A kameraállás módosítása	...  (kameraállás) gombot lejátszás közben. ...  (kameraállás) gombot többször a kameraállás kiválasztásához.
A szinkronfelirat bekapcsolása	...  (felirat) gombot lejátszás közben. ...  (felirat) gombot többször a nyelv kiválasztásához.

Funkció	Nyomja meg a...
Az előző jelenet megismétlése*1	...◀◀◀ (ismétlés) gombot lejátszás közben.
Gyorskeresés előre a jeleneten belül*2	... ▶▶▶ (előre) gombot lejátszás közben.
A kép nagyítása*3	...ZOOM gombot többször. A normál mérethez nyomja meg a CLEAR gombot.

- *1 A DVD+RW, DVD+R, DVD+R DL lemezek kivételével minden DVD-lemez esetén.
- *2 Csak DVD-lemezek és DivX videofájlok esetén.
- *3 Csak videó és JPEG képeknél (a BACKGROUND háttérképek kivételével). A nagyított képet a ◀/▶/◄/► gombokkal mozgathatja. A lemez tartalmától függően előfordulhat, hogy a nagyított kép elmozdításakor a zoom funkció önműködően kikapcsol.

Megjegyzés

Az azonnali visszajátszási vagy a továbbítási funkció bizonyos jeleneteknél nem használható.

Lejátszás gyorsabban vagy lassabban, hanggal együtt

A jelenet gyorsított vagy lassított lejátszása közben hallhatja a párbeszédet vagy a műsor hangját.

Lejátszás közben nyomja meg a FAST PLAY vagy a SLOW PLAY gombot.

A lejátszási sebesség változik a FAST PLAY vagy a SLOW PLAY lenyomásának hatására.

Visszkapcsolás normál lejátszásra

Nyomja meg a ▷ gombot.

Megjegyzések

- Ezt a funkciót csak DVD-, VIDEO CD, Super VCD lemezekkel használhatja.
- A legnagyobb vagy a legkisebb sebesség elérésekor az „Operation not possible” (A művelet nem végrehajtható.) felirat jelenik meg.
- Gyorsított vagy lassított lejátszás közben a kameraállás (25. oldal), a szinkronfelirat (25. oldal) és a hang üzemmód (43. oldal) nem módosítható. A hang üzemmód csak VIDEO CD, Super VCD lemezeknél módosítható.
- DTS hangszáv lejátszása közben a gyorsított vagy lassított lejátszás nem használható.
- DVD-VR formátumú lemezen lévő fényképek lejátszása közben a gyorsított vagy lassított lejátszás nem használható.

A lemeztálca zárolása (gyermekzár)

A lemeztálca zárolásával megakadályozhatja, hogy azt a gyermekek ki tudják nyitni.

Amikor a készülék készenléti üzemmódban van, nyomja meg a RETURN, ENTER és a LOCKED gombot a távvezérlőn.

A lejátszó bekapcsol, és a „LOCKED” (lezárva) felirat jelenik meg a kijelzőn. Amíg a gyermekzár aktív, a távvezérlő vagy a készülék A és gombja nem működik.

A zárolás feloldása

Amikor a készülék készenléti üzemmódban van, nyomja meg újból a RETURN, ENTER és a LOCKED gombot.

Megjegyzés

A lemeztálca akkor is zárolva marad, ha a vezérlőmenüben kiválasztja a „SETUP” menü „RESET” opcióját (56. oldal).

A lejátszás folytatása a megszakítási ponttól (többlemez folytatólagos lejátszás)

DVDVideo VCD

A lejátszó 6 lemez megállítási pontjának megjegyzésére képes. Ha visszahelyezi a lemezt, a lejátszás a megállítási ponttól folytatódik. A 7. lemezre vonatkozó megállítási pont tárolásával az első lemezre vonatkozó adat törlődik.

1 Lejátszás közben nyomja meg a gombot a lejátszás leállításához.

A készülék kijelzőjén megjelenik a „RESUME” jelzés.

2 Nyomja meg a gombot.

A készülék onnan folytatja a lejátszást, ahol azt az 1. lépésben leállította.

Hasznos tanács

Ha a lejátszást a lemez elején kívánja kezdeni, nyomja meg kétszer a gombot, majd nyomja meg a gombot.

Megjegyzések

- Ahhoz, hogy ez a funkció működjön, a „CUSTOM SETUP” menü „MULTI-DISC RESUME” pontjában az „ON” beállításnak (alapbeállítás) érvényesnek kell lennie (59. oldal).
- A lemez folytatási pontja törlődik a memóriából, ha:
 - megváltoztatja a lejátszás módját,
 - ha megváltoztat egy beállítást a beállítás képernyőn.
- DVD (VR mód), CD-, DATA CD és DATA DVD lemezek esetén a lejátszó megjegyzi a lemez megállításának pontját.
 - A leállítási pont helye törlődik a memóriából, ha:
 - kinyitja a lemeztálcát,
 - kihúzza a hálózati csatlakozóvezetékét,
 - ha a lejátszó készenléti üzemmódba kapcsol (csak MP3 audiofájlokat vagy JPEG képfájlokat tartalmazó DATA CD, DATA DVD lemezek esetében).
- A folytatólagos lejátszás nem működik programozott és véletlenszerű lejátszás esetében.
- Előfordulhat, hogy a funkció néhány lemeznél nem működik.
- Ha a „CUSTOM SETUP” menü „MULTI-DISC RESUME” pontjában az „ON” beállítás érvényes és egy írható lemezt játszik le, pl. DVD-RW lemezt, előfordulhat, hogy a rendszer a többi lemeznél is az erre érvényes folytatási pontot fogja használni.

A DVD-menü használata **DVDVideo**

A DVD VIDEO lemez leghosszabb, összehangított videó vagy audio programjait „teteleknek” nevezzük. Több tételt tartalmazó DVD VIDEO lejátszásakor nyomja meg a TOP MENU gombot a lejátszani kívánt tétel kiválasztásához. Ha a lejátszott DVD VIDEO lemez lehetővé teszi, a MENU gomb megnyomásával végezze el a beállításokat, például a hangszáv és a szinkronfelirat nyelve.

Az „ORIGINAL” vagy a „PLAY LIST” kiválasztása DVD-VR módban **DVDVr**

DVD-VR (videó felvétel) módban kétféle műsorszám típus közül lehet választani: az eredetileg felvett tételek (ORIGINAL), illetve a szerkesztés céljából a lemezre felvett tételek (PLAY LIST) közül. Kiválaszthatja a lejátszandó tételek típusát.

1 Állj üzemmódban nyomja meg a **DISPLAY** gombot.

Megjelenik a vezérlőmenü.

2 A gombbal válassza ki a (ORIGINAL/PLAY LIST) menüt, majd nyomja meg az ENTER gombot.

Megjelenik az „ORIGINAL/PLAY LIST” választómenü.

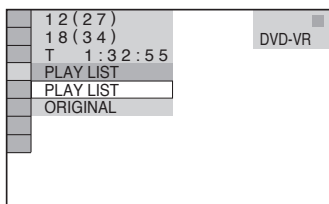

3 A ↑/↓ gombokkal válasszon a beállítások közül.

- PLAY LIST: az „ORIGINAL” tételekből szerkesztési céllal létrehozott tételek lejátszása.
- ORIGINAL: az eredeti tételek lejátszása.

4 Nyomja meg az ENTER gombot.

PBC funkciókkal rendelkező VIDEO CD lemezek lejátszása (PBC lejátszás) **VCD**

A PBC lejátszás lehetővé teszi a VIDEO CD műsorának interaktív módon, egy képernyőmenűn keresztül történő lejátszását. Ha PBC funkcióval rendelkező VIDEO CD lemezt játszik le, a menü megjelenik a tv-képernyőn.

A számgombok segítségével válasszon ki egy tételt, és nyomja meg az ENTER gombot. Ezután kövesse a menüben látható utasításokat (nyomja meg a ▷ gombot, amikor a „Press SELECT” felirat megjelenik).

Olvassa el a lemezhez mellékelte tájékoztatót, mert a menü szerkezete VIDEO CD lemezenként eltérő lehet.

Visszatérés a menühöz

Nyomja meg a ↶ RETURN gombot.

🔧 Hasznos tanács

A PBC funkció használata nélküli lejátszáshoz állj üzemmódban a ◀◀/▶▶ vagy a számgombokkal válassza ki a kívánt műsorszámot, majd nyomja meg a ▷ vagy az ENTER gombot.

A képernyőn a „Play without PBC” (Lejátszás PBC funkciók nélkül.) felirat jelenik meg, és a készülék folyamatos lejátszási üzemmódba kapcsol. Ilyenkor állóképek (pl. menüképernyő) nem jeleníthetők meg. Ha szeretne visszakapcsolni PBC lejátszásra, nyomja meg kétszer a ■ gombot, majd nyomja meg a ▷ gombot.

A lejátszási idő és a hátralévő idő ellenőrzése **DVDVideo DVDVR VCD**

CD DATA CD DATA DVD

Az alábbi művelettel ellenőrizheti a lemez pillanatnyi tételének, fejezetének vagy műsorszámának lejátszási idejét, illetve a lejátszásból hátralévő időt. Hasonló módon ellenőrizheti a DVD-, CD-text információkat vagy műsorszámneveket (MP3 audio), fájlneveket (DivX videó) is.

1 Lejátszás közben nyomja meg a TIME/TEXT gombot.

Az alábbi képernyő jelenik meg.

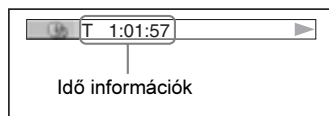

2 A TIME/TEXT gomb megfelelő számú megnyomásával válassza ki a kívánt információt.

A lehetséges kijelzési módok az éppen lejátszott lemeztől függenek.

A lemez lejátszási információinak ellenőrzése

A DVD-, CD-text ellenőrzése

Nyomja meg többször a TIME/TEXT gombot a DVD-, CD-lemezeze felvett szöveges információk megjelenítéséhez. A DVD-, CD-text csak akkor jelenik meg, ha van ilyen szöveg a lemezen. Ez a szöveg nem módosítható. Ha a lemez nem tartalmaz szöveget, a „NO TEXT” felirat jelenik meg.

A DATA CD, DATA DVD albumnév stb. ellenőrzése.

DATA CD, DATA DVD lemezeze felvett MP3 audio műsorszám vagy DivX videofájl lejátszása közben nyomja meg a TIME/TEXT gombot, ha a tv-képernyőn szeretné ellenőrizni az album, műsorszám, fájl címét vagy a bitsűrűséget (a pillanatnyi audio műsorszám másodpercenkénti adatsűrűsége).

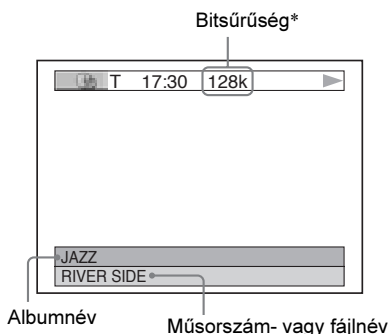

Ha egy MP3 audio műsorszám rendelkezik ID3 tag információval, a lejátszó az ID3 tag információból jeleníti meg az albumnevet és műsorszám címet.

Az MP3 audio műsorszám ID3 tag információja akkor jelenik meg, ha a műsorszám ID3 1. vagy 2. programváltozattal rendelkezik. Ha ID3 1. és 2. programváltozat egyaránt elérhető, akkor a 2. programváltozat rendelkezik elsőbbséggel. Ez a lejátszó az ID3 tag 1.0, 1.1 és 2.2, 2.3 programváltozatot támogatja.

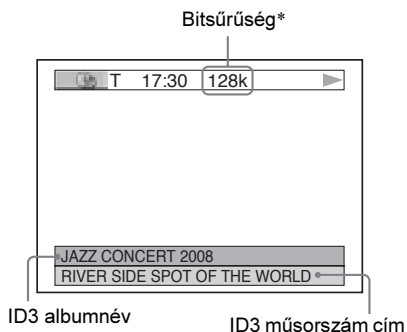

* Akkor jelenik meg, ha:

- DATA CD, DATA DVD lemezre felvett MP3 audio műsorszámot játszik le,
- olyan DivX videófájlt játszik le DATA CD, DATA DVD lemezről, mely MP3 hangsvágot tartalmaz.

Az információk ellenőrzése az előlapi kijelzőn

A tv-képernyőn megjelenő kijelzések és szöveges információk a készülék előlapi kijelzőjén is megjeleníthetők. Ha a tv-képernyőn módosítja a kijelzett információkat, a készülék kijelzőjén az alábbiak szerint változnak az információk.

DVD-lemez lejátszása közben

A tételből eltelt idő

T 10324



A tételből hátralévő idő

T- 11536



A fejezetből eltelt idő

C 02230



A fejezetből hátralévő idő

C-01320



Szöveg

SONY HI



A tétel és fejezet száma

T 16 8

(önműködően visszaugrik az elejére)

DATA CD (MP3 audio) vagy DATA DVD (MP3 audio) lemez lejátszása közben

A műsorszám lejátszási ideje és száma



Műsorszám név vagy ID3 műsorszám cím



Az album és a műsorszám
(önműködően visszaugrik az elejére)

DATA CD (DivX videó) vagy DATA DVD (DivX videó) lejátszása közben

A fájl lejátszási ideje



A fájl neve



Az album és fájl száma
(önműködően visszaugrik az elejére)

VIDEO CD (PBC funkciók nélkül) vagy CD-lemez lejátszása közben

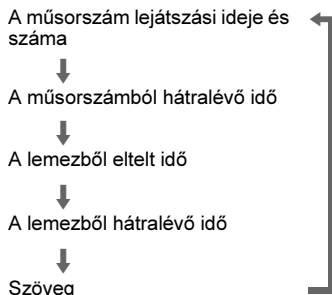

Hasznos tanácsok

- Ha PBC funkciók nélküli VIDEO CD lemezt játszik le, a szöveges információ után a mősorszám száma és az index-szám jelenik meg.
- Ha PBC funkcióval ellátott VIDEO CD lemezt játszik le, a jelenet száma vagy a lejátszásból eltelt idő jelenik meg.
- Ha a szöveg hosszú, és nem fér el az előlapi kijelzőn, a készülék önműködően végiggördíti azt.
- Az idő és a szöveges információkat a vezérlőmenü segítségével is ellenőrizheti (11. oldal).

Megjegyzések

- A lejátszott lemez típusától függően a DVD-, CD-text vagy a mősorszámnév nem minden esetben jelenik meg.
- A lejátszó csak az első szintű DVD-, CD-text információkat (pl. a lemez neve vagy tételeve) képes megjeleníteni.
- Az MP3 audio mősorszámok és a DivX videofájlok lejátszási ideje esetenként pontatlan lehet.
- Ha csak JPEG képfájlok tartalmazó lemezt játszik le, az előlapi kijelzőn a „BGM” üzenet jelenik meg amennyiben a „MODE (MP3, JPEG)” menüpont „AUTO” vagy „AUTO (BGM)” beállítását, illetve a „JPEG” üzenet jelenik meg, ha „MODE (MP3, JPEG)” menüpont „IMAGE (JPEG)” beállítását választotta ki.

Lejátszási üzemmódok

(programozott-, véletlen sorrendű-, ismétléses lejátszás, A-B ismétlés)

Az alábbi lejátszási üzemmódok közül választhat:

- programozott lejátszás (29. oldal),
- véletlen sorrendű lejátszás (31. oldal),
- ismétléses lejátszás (31. oldal),
- A-B ismétlés (32. oldal)

Megjegyzés

A pillanatnyi lejátszási üzemmód kikapcsol, ha:

- kiveszi a lemezt,
- a gombbal készenléti üzemmódba kapcsolja a készüléket.

Lejátszási program létrehozása (programozott lejátszás)

A lemez tartalmát tetszőleges sorrendben játszhatja le, ha a lemez tételeiből, fejezeteiből vagy mősorszámaiból saját programot hoz létre. A memóriában tárolható lejátszási program legfeljebb 99 tételt, fejezetet vagy mősorszámot tartalmazhat.

1 Nyomja meg a DISPLAY gombot.

Megjelenik a vezérlőmenü.

2 A gombbal válassza ki a (PROGRAM) menüt, majd nyomja meg az ENTER gombot.

Megjelenik a „PROGRAM” menü tartalma.

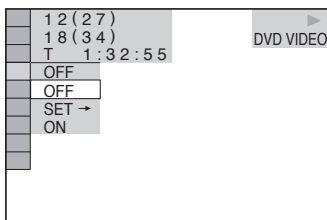

3 A \uparrow/\downarrow gombokkal válassza ki a „SET \rightarrow ” opciót, majd nyomja meg az ENTER gombot.

VIDEO CD vagy CD-lemez lejátszásakor a „TRACK” jelenik meg.

PROGRAM	T
ALL CLEAR	--
1. TITLE --	01
2. TITLE --	02
3. TITLE --	03
4. TITLE --	04
5. TITLE --	05
6. TITLE --	
7. TITLE --	

A lemezen lévő tételek vagy műsorszámok

4 Nyomja meg a \rightarrow gombot.

A kurzor a tétel vagy műsorszám sorszámainak oszlopába („T”) ugrik (ebben az esetben a „01” sorba).

PROGRAM	T	C
ALL CLEAR	--	ALL
1. TITLE --	01	01
2. TITLE --	02	02
3. TITLE --	03	03
4. TITLE --	04	04
5. TITLE --	05	05
6. TITLE --		06
7. TITLE --		

A lemeze felvett fejezetek

5 Válassza ki a kívánt tételt, fejezetet vagy műsorszámot.

◆ **DVD VIDEO lemez lejátszása esetén**

Pl. válassza ki a „02” tétel „03” fejezetét. A \uparrow/\downarrow gombbal válassza ki a „02”-t a „T” oszlopban, majd nyomja meg az ENTER gombot.

PROGRAM	T	C
ALL CLEAR	--	ALL
1. TITLE --	01	01
2. TITLE --	02	02
3. TITLE --	03	03
4. TITLE --	04	04
5. TITLE --	05	05
6. TITLE --		06
7. TITLE --		

Ezután a \uparrow/\downarrow gombbal válassza ki a „03” sorszámot a „C” oszlopban, majd nyomja meg az ENTER gombot.

PROGRAM	T
ALL CLEAR	--
1. TITLE (02-03)	01
2. TITLE --	02
3. TITLE --	03
4. TITLE --	04
5. TITLE --	05
6. TITLE --	
7. TITLE --	

A kiválasztott tétel és fejezet

◆ **VIDEO CD vagy CD-lemez lejátszásakor**

Pl. válassza ki a „02” műsorszámot. A \uparrow/\downarrow gombbal válassza ki a „02”-t a „T” oszlopban, majd nyomja meg az ENTER-t.

Kiválasztott műsorszám

PROGRAM	T	0:15:30
ALL CLEAR	--	
1. TRACK (02)	01	
2. TRACK --	02	
3. TRACK --	03	
4. TRACK --	04	
5. TRACK --	05	
6. TRACK --		
7. TRACK --		

A beprogramozott műsorszámok lejátszási ideje

6 Ha több tételt, fejezetet vagy műsorszámot is szeretne beprogramozni, ismétlje meg a 4–5. lépéseket.

A beprogramozott tételek, fejezetek vagy műsorszámok a kiválasztási sorrendben jelennek meg a képernyőn.

7 A \triangleright gombbal indítsa el a program lejátszását.

A programozott lejátszás elindul.

Lejátszás után a \triangleright gomb megnyomásával újraindíthatja a programot.

Visszakapcsolás normál lejátszásra

Nyomja meg a CLEAR gombot, vagy a 3. lépésben válassza az „OFF” beállítást. Ha a programot szeretné újból lejátszani, a 3. lépésben válassza ki az „ON” beállítást és nyomja meg az ENTER gombot.

A program módosítása vagy törlése

- 1 Kövesse a „Lejátszási program létrehozása (programozott lejátszás)” fejezet 1–3. lépéseit.
- 2 Válassza ki a módosítani (vagy a programból eltávolítani) kívánt tételt, fejezetet vagy műsorszámot a \uparrow/\downarrow gombbal, majd nyomja meg a \rightarrow gombot. Ha a tételt, fejezetet vagy műsorszámot törölni szeretné a programból, nyomja meg a CLEAR gombot.

- 3** Folytassa az új program kialakítását az 5. lépéssel. A program törléséhez válassza ki a „-” kijelzést a „T” oszlopban, majd nyomja meg az ENTER gombot.

A program összes tételének, fejezetének vagy műsorszámának törlése

- 1** Kövesse a „Lejátszási program létrehozása (programozott lejátszás)” című fejezet 1–3. lépéseit.
- 2** Nyomja meg a **↑** gombot, majd válassza ki az „ALL CLEAR” funkciót.
- 3** Nyomja meg az ENTER gombot.

💡 Hasznos tanács

A beprogramozott tételeket, fejezeteket vagy műsorszámokat ismétléses vagy véletlen sorrendű üzemmódban is lejátszhatja. Programozott lejátszási üzemmódban kövesse az „Ismétléses lejátszás” (31. oldal) vagy a „Véletlen sorrendű lejátszás” (31. oldal) lépéseit.

Megjegyzések

- Ha Super VCD lemez műsorszámait programozza be, a teljes lejátszási idő nem jelenik meg.
- PBC funkcióval ellátott VIDEO CD és Super VCD lemezeknél ez a funkció nem használható.

Lejátszás véletlen sorrendben (véletlen sorrendű lejátszás)

DVDVideo VCD CD

A készülék „megkeveri” a lemez tételeit, fejezeteit vagy műsorszámait. A lejátszási sorrend minden esetben új lesz.

- 1** Lejátszás közben nyomja meg a **DISPLAY** gombot.
Megjelenik a vezérlőmenü.
- 2** A **↑/↓** gombokkal válassza ki a **SHUFFLE** (SHUFFLE) menüt, majd nyomja meg az ENTER gombot.
Megjelennek a „SHUFFLE” beállításai.

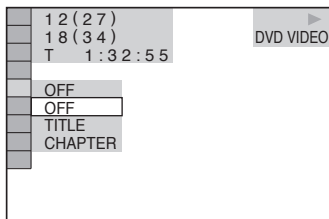

- 3** A **↑/↓** gombbal válassza ki a „megkeverni” kívánt elemeket.
- ◆ DVD VIDEO lemez lejátszása esetén
 - TITLE
 - CHAPTER

- ◆ VIDEO CD vagy CD-lemez lejátszásakor
- TRACK
- ◆ Ha a programozott lejátszás aktív
- ON: megkeveri a programozott lejátszáshoz kiválasztott tételeket, fejezeteket és műsorszámokat.

- 4** Nyomja meg az ENTER gombot.
A véletlen sorrendű lejátszás elindul.

Visszakapcsolás normál lejátszásra

Nyomja meg a CLEAR gombot, vagy a 3. lépésben válassza ki az „OFF” beállítást.

💡 Hasznos tanácsok

- A véletlen sorrendű lejátszást állj üzemmódban is bekapcsolhatja. A „SHUFFLE” funkció kiválasztása után nyomja meg a **▷** gombot. A véletlen sorrendű lejátszás elindul.
- A „CHAPTER” beállítás kiválasztása esetén összesen 200 fejezetet lehet véletlen sorrendben lejátszani.

Megjegyzés

PBC funkcióval ellátott VIDEO CD és Super VCD lemezeknél ez a funkció nem használható.

Ismétléses lejátszás (ismétlés)

DVDVideo DVDVr VCD CD DATA CD DATA DVD

Ismételve lejátszhatja a lemez tételeit vagy műsorszámait, egy tételt, fejezetet vagy műsorszámot. Az ismétlési funkciót a véletlen sorrendű vagy programozott lejátszással is kombinálhatja.

- 1** Lejátszás közben nyomja meg a **DISPLAY** gombot.
Megjelenik a vezérlőmenü.
- 2** A **↑/↓** gombbal válassza ki a **REPEAT** (REPEAT) menüt, majd nyomja meg az ENTER gombot.
Megjelennek a „REPEAT” beállításai.

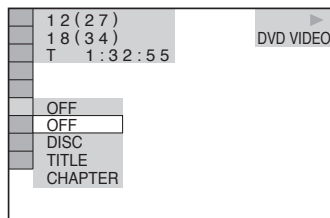

- 3** A **↑/↓** gombokkal válassza ki az ismételni kívánt elemeket.
- ◆ DVD VIDEO lemez lejátszása esetén
 - DISC: az összes tétel ismétlése.
 - TITLE: a tétel ismétlése.
 - CHAPTER: a fejezet ismétlése.

◆ DVD-VR mód lemez lejátszása esetén

- DISC: a kiválasztott lejátszási mód összes tételének ismétlése.
- TITLE: a tétel ismétlése.
- CHAPTER: a fejezet ismétlése.

◆ VIDEO CD vagy CD-lemez lejátszása esetén

- DISC: az összes műsorszám ismétlése.
- TRACK: a műsorszám ismétlése.

◆ DATA CD vagy DATA DVD lejátszása esetén

- DISC: az összes album ismétlése.
- ALBUM: az album ismétlése.
- TRACK (csak MP3 audio műsorszámok): a műsorszám ismétlése.
- FILE (csak DivX videofájlok): a fájl ismétlése.

◆ Ha a programozott vagy a véletlen sorrendű lejátszás aktív

- ON: a programozott vagy a véletlen sorrendű lejátszás megismétlése.

4 Nyomja meg az ENTER gombot.

Az ismétléses lejátszás elindul.

Visszakapcsolás normál lejátszásra

Nyomja meg a CLEAR gombot, vagy a 3. lépésben válassza ki az „OFF” beállítást.

🔊 Hasznos tanács

Az ismételt lejátszást állj üzemmódban is bekapcsolhatja. A „REPEAT” funkció kiválasztása után nyomja meg a  gombot. Az ismétléses lejátszás elindul.

Megjegyzések

- PBC funkcióval ellátott VIDEO CD és Super VCD lemezeknél ez a funkció nem használható.
- Ha olyan DATA CD, DATA DVD lemezt játszik le, mely MP3 audio műsorszámokat és JPEG képfájlokat egyaránt tartalmaz, de azok lejátszási ideje nem azonos, a hang és a kép lejátszása nem lesz szinkronban.
- Ha a „MODE (MP3, JPEG)” menüpontban az „IMAGE (JPEG)” beállítást választotta ki (50. oldal), a „TRACK” ismétlési mód nem választható ki.

Műsorrészlet megismétlése (A-B ismétlés)

DVDVideo DVDVr VCD CD

Ismételve lejátszhatja egy tétel, fejezet vagy műsorszám meghatározott részletét. (Ez a funkció kiválóan használható versek stb. tanulásához.)

1 Lejátszás közben nyomja meg a DISPLAY gombot.

Megjelenik a vezérlőmenü.

2 A / gombbal válassza ki a (A-B REPEAT) menüt, majd nyomja meg az ENTER gombot.

Megjelennek az „A-B REPEAT” beállításai.

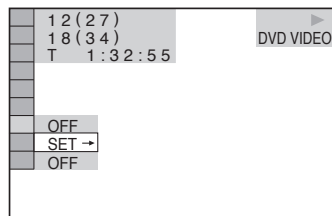

3 A / gombbal válassza ki a „SET ->” opciót, majd nyomja meg az ENTER gombot.

Megjelenik az „A-B REPEAT” beállításáv.

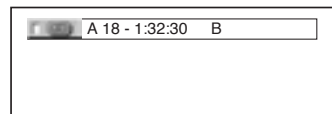

4 Lejátszás közben az ismételni kívánt műsorszám-részlet kezdőpontjánál (A pont) nyomja meg az ENTER gombot.

A készülék tárolja az „A” pont helyét.

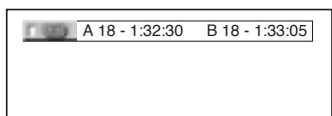

5 Az ismételni kívánt műsorszám-részlet végpontjánál (B pont), nyomja meg újból az ENTER gombot.

A képernyőn megjelennek a beállítási pontok, majd megkezdődik a műsorrészlet ismételt lejátszása.

Visszakapcsolás normál lejátszásra

Nyomja meg a CLEAR gombot, vagy a 3. lépésben válassza ki az „OFF” beállítást.

Megjegyzések

- Az A-B ismétlési funkció bekapcsolásakor a véletlen sorrendű, az ismételt és a programozott lejátszás beállításai törölődnek.
- Az A-B ismétlési funkció nem működik, ha a két pontot nem ugyanabban a tételben jelöli ki.
- Az A-B ismétlési funkció nem működik a DVD-VR mód azon teteleinél, melyek állóképet tartalmaznak.

A lejátszott kép beállítása (CUSTOM PICTURE

MODE) **DVDVideo** **DVDVR** **VCD**

DATA CD **DATA DVD**

DVD, VIDEO CD vagy JPEG formátumú DATA CD, DATA DVD, illetve DivX videofájlokat tartalmazó DATA CD, DATA DVD lejátszása közben a készülék videó kimenőjelének szabályozásával az egyéni igényeinek megfelelően állíthatja be a képminőséget. Válassza ki azt a beállítást, mely legjobban megfelel a nézett műsornak. Ha a „MEMORY” funkciót választja ki, a kép egyes jellemzői (szín, fényerő stb.) külön-külön is beállíthatók.

1 Lejátszás közben nyomja meg kétszer a DISPLAY gombot.

Megjelenik a vezérlőmenü.

2 A \uparrow/\downarrow gombbal válassza ki a **CUSTOM PICTURE MODE** menüt, majd nyomja meg az ENTER gombot.

Megjelennek a „CUSTOM PICTURE MODE” menü beállításai.

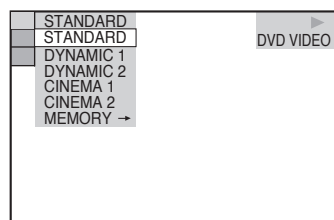

3 A \uparrow/\downarrow gombbal válassza ki a kívánt beállítást.

Az alapértelmezett beállítást aláhúzás jelzi.

- **STANDARD**: normál kép.
- **DYNAMIC 1**: a sötét árnyalatok fokozásával telítettebb, dinamikusabb képet állít elő.
- **DYNAMIC 2**: a képkontraszt és a színintenzitás további növelésével a

DYNAMIC1-nél is dinamikusabb képet állít elő.

- **CINEMA 1**: a fekete jelszint erősítésével a sötét területek részletgazdagságát fokozza.
- **CINEMA 2**: a fehér árnyalatok világosabbak, a sötétek gazdagabbak lesznek, és a szíkontraszt fokozódik.
- **MEMORY**: a kép részletesebb beállítását teszi lehetővé.

4 Nyomja meg az ENTER gombot.

A beállítás érvénybe lép.

Hasznos tanács

Ha mozifilmet néz, javasoljuk a „CINEMA 1” vagy „CINEMA 2” beállítás használatát.

A képjellemzők beállítása „MEMORY” üzemmódban

A kép egyes jellemzői külön-külön is beállíthatók.

- **PICTURE**: a kontraszt beállítása.
- **BRIGHTNESS**: a kép fényerejének beállítása.
- **COLOR**: a színek intenzitásának beállítása.
- **HUE**: a színek egyensúlyának beállítása.

1 „A lejátszott kép beállítása” című fejezet 3. lépésében válassza ki a „MEMORY” funkciót és nyomja meg az ENTER gombot.

Megjelenik a „PICTURE” beállító skála.



2 A \leftarrow/\rightarrow gombbal állítsa be a kontrasztot.

Ha a beállítás tárolása nélkül az előző vagy a következő képjellemzőre kíván ugrani, nyomja meg a \uparrow/\downarrow gombot.

3 Nyomja meg az ENTER gombot.

A beállítást tárolja a készülék és megjelenik a „BRIGHTNESS” beállító skála.

4 A 2. és 3. lépés megismétlésével állítsa be a „BRIGHTNESS”, „COLOR” és „HUE” képjellemzőt

A kijelzés kikapcsolása

Nyomja meg a  RETURN vagy a DISPLAY gombot.

Megjegyzések

- Ez a funkció nem elérhető, ha a „PhotoTV HD” üzemmód be van kapcsolva (50. oldal).
- Ez a funkció nem elérhető, ha a tv-készüléke támogatja a „THEATRE” üzemmódot és a beállítása „ON”, és a „CONTROL FOR HDMI” beállítása „ON”. A további részleteket lásd a tv-készülék kezelési útmutatójában.

A kép élesítése (SHARPNESS)

DVDVideo DVDVR VCD DATA CD

DATA DVD

Ezzel a funkcióval kiemelheti a tv-képernyőn megjelenő alakok körvonalait.

1 Lejátszás közben nyomja meg kétszer a DISPLAY gombot.

Megjelenik a vezérlőmenü.

2 A /↓ gombbal válassza ki a (SHARPNESS) ikont, majd nyomja meg az ENTER gombot.

Megjelennek a „SHARPNESS” beállításai.

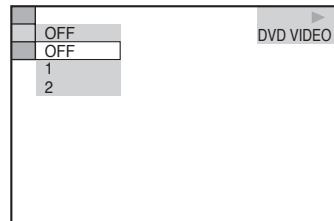

3 A /↓ gombbal válassza ki a kiemelés szintjét.

- 1: körvonalak kiemelése.
- 2: a körvonalak kiemelése az 1-nél nagyobb mértékben.

4 Nyomja meg az ENTER gombot.

A beállítás érvénybe lép.

A „SHARPNESS” beállítás kikapcsolása

A 3. lépésben válassza az „OFF” beállítást.

Megjegyzések

- Ez a funkció „PhotoTV HD” üzemmódban nem működik (50. oldal).
- Ez a funkció nem működik, ha a tv-készüléke támogatja a „THEATRE” üzemmódot, és annak beállítása „ON” és, ha a „CONTROL FOR HDMI” beállítása „ON”. További részleteket lásd a tv-készülék kezelési útmutatójában.

A kép és a hang közötti késés beállítása (AV SYNC)

DVDVideo DVDVR VCD DATA CD

DATA DVD

Ha a kép késik a hanghoz képest, ezzel a funkcióval szinkronba hozhatja a képet és a hangot.

1 Lejátszás közben nyomja meg kétszer a DISPLAY gombot.

Megjelenik a vezérlőmenü.

2 A X/x gombokkal válassza ki az (AV SYNC) ikont, majd nyomja meg az ENTER gombot.

Az alábbi képernyő jelenik meg.

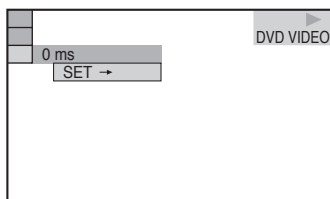

3 A ↓ gombbal válassza ki a „SET →” opciót, majd nyomja meg az ENTER gombot.

Megjelenik az „AV SYNC” beállító skála.



4 A → gomb többszöri megnyomásával állítsa be a késleltetést.

A késleltetés 10 századmásodperccel változik a ←/→ gomb minden egyes megnyomásakor.

5 Nyomja meg az ENTER gombot.

A beállítás érvénybe lép.

Az „AV SYNC” beállítás alaphelyzetbe állítása

A 4. lépésben nyomja meg a CLEAR gombot.

Megjegyzések

- Ez a funkció nem használható a DIGITAL OUT (COAXIAL) aljzat alkalmazása és az AUDIO SETUP menüben a „DOLBY DIGITAL”, „MPEG” vagy „DTS” menüpontok beállítása „DOLBY DIGITAL”, „MPEG” vagy „ON” (60. oldal).
- Ez a funkció nem használható, ha Dolby Digital vagy DTS-kompatibilis készüléket csatlakoztat az HDMI OUT aljzathoz, és az AUDIO SETUP menü „DOLBY DIGITAL”, „MPEG” vagy „DTS” menüpontok beállítása „DOLBY DIGITAL”, „MPEG” vagy „ON” (61. oldal).
- DATA CD, DATA DVD lemezek esetében ez a funkció csak a DivX videofájlokhoz használható.

A lejátszás korlátozása

(CUSTOM PARENTAL CONTROL, PARENTAL CONTROL)

A kívánt lemezt kétféle korlátozással láthatja el.

- Személyre szabott szülői felügyelet
A lejátszás korlátozásával megakadályozhatja a nem kívánatos lemezek lejátszását.
- Szülői felügyelet
A DVD VIDEO lemezek lejátszása a megadott paraméter, pl. a készüléket kezelő személy életkorának függvényében szabályozható, korlátozható. A nemkívánatos jelenetet a készülék kihagyja, vagy más jelenettel helyettesíti.

Ugyanazt a jelszót használhatja a szülői felügyelet és a személyre szabott szülői felügyelet funkciókhoz.

Személyre szabott szülői felügyelet

DVDvideo VCD CD

A személyre szabott szülői leltítés funkciót akár 40 lemezre is beprogramozhatja. A 41. lemez beprogramozásakor azonban az első lemez beállítása törlődik.

1 Helyezze be a zárolni kívánt lemezt.

Ha a kívánt lemez lejátszása folyamatban van, állítsa le a lejátszást a **■** gombbal.

2 Állj üzemmódban nyomja meg a DISPLAY gombot.

Megjelenik a vezérlőmenü.

3 A **↑/↓** gombbal válassza ki a **(PARENTAL CONTROL)** ikont, majd nyomja meg az ENTER gombot.

Megjelennek a „PARENTAL CONTROL” menü beállításai.

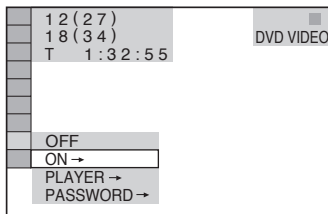

4 A **↑/↓** gombbal válassza ki az „ON ->” beállítást, majd nyomja meg az ENTER gombot.

◆ Ha még nem írt be jelszót

Megjelenik az új jelszó beírására szolgáló menü.

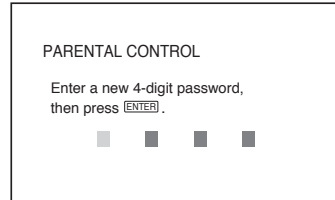

A számgombokkal adja meg a négyjegyű jelszó számjegyeit, majd nyomja meg az ENTER gombot.

A készülék kéri a beírt jelszó megerősítését.

◆ Ha korábban már beírt egy jelszót

A készülék kéri a jelszó megadását.

5 A számgombok segítségével írja be, vagy ismétlje meg a 4 számjegyű jelszót, és nyomja meg az ENTER gombot.

A „Custom parental control is set.” (Szülői felügyelet funkció beállítva) felirat jelenik meg, és a képernyőn újból a vezérlőmenü lesz látható.

A személyre szabott szülői felügyelet funkció kikapcsolása

- 1 Hajtsa végre a „Személyre szabott szülői felügyelet” szakasz 1–3. lépéseit.
- 2 A **↑/↓** gombbal válassza ki az „OFF ->” funkciót, majd nyomja meg az ENTER-t.
- 3 A számgombokkal írja be a jelszó négy számjegyét, majd nyomja meg az ENTER gombot.

A személyre szabott szülői felügyelet funkcióval ellátott lemez lejátszása

- 1 Helyezze be a jelszóval védett lemezt. Megjelenik a „CUSTOM PARENTAL CONTROL” képernyő.

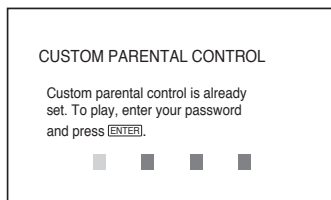

- 2** A számgombokkal adja meg a jelszó négy számjegyét, majd nyomja meg az ENTER gombot.

Hasznos tanács

Ha elfelejtette a jelszót, írja be az „199703” hatjegyű kódot a számgombokkal (amikor a „CUSTOM PARENTAL CONTROL” menü a jelszót kéri), majd nyomja meg az ENTER gombot. A készülék kéri egy új négyjegyű jelszó beírását.

Szülői felügyelet (korlátozott lejátszás)

Egyes DVD VIDEO lemezek lejátszásának korlátozása a készüléket kezelő személy életkorának függvényében szabályozható. A „PARENTAL CONTROL” (szülői felügyelet) funkcióval beállíthatja a kívánt korlátozási szintet.

- 1** Állj üzemmódban nyomja meg a **DISPLAY** gombot.

Megjelenik a vezérlőmenü.

- 2** A **↑/↓** gombbal válassza ki a  (PARENTAL CONTROL) ikont, majd nyomja meg az ENTER gombot.

Megjelennek a „PARENTAL CONTROL” menü beállításai.

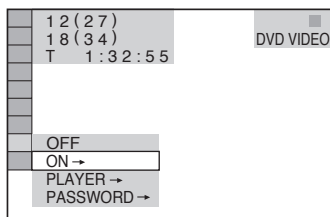

- 3** A **↑/↓** gombbal válassza ki a „PLAYER →” funkciót, majd nyomja meg az ENTER gombot.

◆ Ha még nem írt be jelszót

Megjelenik az új jelszó beírására szolgáló menü.

A számgombokkal adja meg a négyjegyű jelszó számjegyét, majd nyomja meg a gombot.

A készülék kéri a beírt jelszó megerősítését.

◆ Ha korábban már beírt egy jelszót

A készülék kéri a jelszó megadását.

- 4** A számgombokkal írja be, vagy ismétlje meg a négyjegyű jelszót, majd nyomja meg az ENTER gombot.

A képernyőn megjelenik a korlátozási szint beállító menü.

- 5** A **↑/↓** gombbal válassza ki a „STANDARD” funkciót, majd nyomja meg az ENTER gombot.

Megjelennek a „STANDARD” menü beállításai.

- 6** A **↑/↓** gombbal válasszon ki egy világrészt, amely a korlátozási szint beállításához szükséges, majd nyomja meg az ENTER gombot.

A világrész kiválasztása megtörtént.

Ha az „OTHERS →” beállítást választja ki, be kell írnia egy négyjegyű országkódot is a 70. oldalon található táblázatból, a számgombok segítségével.

- 7** A **↑/↓** gombbal válassza ki a „LEVEL” funkciót, majd nyomja meg az ENTER gombot.

Megjelennek a „LEVEL” menü beállításai.

- 8** A **↑/↓** gombbal válassza ki a kívánt korlátozási szintet, majd nyomja meg az ENTER gombot.

A szülői felügyelet beállítása megtörtént. Minél kisebb az érték, a korlátozás annál szigorúbb.

A szülői felügyelet funkció kikapcsolása

A 8. lépésben, a „LEVEL” menüpontban válassza az „OFF” beállítást.

A szülői felügyelettel ellátott lemez lejátszása

- 1** Helyezze be a lemezt és nyomja meg a  gombot.

A készülék kéri a jelszó megadását.

- 2** A számgombokkal adja meg a jelszó négy számjegyét, majd nyomja meg az ENTER gombot.

A készülék megkezdi a lejátszást.

Hasznos tanács

Ha elfelejtené a jelszót, vegye ki a lemezt és ismétlje meg „A készülék használatának korlátozása” című rész 1–3. lépéseit. Amikor a

készülék kéri a jelszót, a számgombokkal írja be az „199703” kódot, majd nyomja meg az ENTER gombot. A készülék kéri egy új 4 jegyű jelszó beírását. Miután beírta az új négyjegyű jelszót, cserélje ki a lemezt és nyomja meg a ▷ gombot. Amikor a készülék kéri a jelszó beírását, írja be az új jelszót.

Megjegyzések

- Ha szülői felügyelet funkcióval nem rendelkező lemezt játszik le, a lejátszás nem korlátozható a rendszeren.
- Bizonyos típusú lemezek lejátszása közben előfordulhat, hogy a lemez kéri a korlátozási szint módosítását. Ilyen esetben írja be a jelszót, és módosítsa a korlátozási szintet. Ha a folytatólagos lejátszási funkció ki van kapcsolva, az előző korlátozási szint lép érvénybe.

A jelszó módosítása

1 Állj üzemmódban nyomja meg a **DISPLAY** gombot.

Megjelenik a vezérlőmenü.

2 A **↑/↓** gombbal válassza ki a  [PARENTAL CONTROL] ikont, majd nyomja meg az **ENTER** gombot.

Megjelennek a „PARENTAL CONTROL” menü beállításai.

3 A **↑/↓** gombbal válassza ki a „PASSWORD →” funkciót, majd nyomja meg az **ENTER** gombot.

A készülék kéri a jelszó megadását.

4 A számgombokkal adja meg a jelszó négy számjegyét, majd nyomja meg az **ENTER** gombot.

5 A számgombok segítségével írja be az új 4 számjegyű jelszót, majd nyomja meg az **ENTER** gombot.

6 Az új jelszó megerősítéséhez a számgombokkal válassza ki ismét a jelszó számjegyeit, majd nyomja meg az **ENTER** gombot.

Ha elrontotta a jelszó beírását

Az **ENTER** gomb megnyomása előtt nyomja meg a **←** gombot és adja meg a megfelelő számot.

Jelenetek keresése

Keresési lehetőségek

(Pásztázás, lassítás, képenkénti lejátszás)

A kép követése közben gyorsan megtalálhat egy adott pontot a lemezen, akár lassított lejátszás közben is.

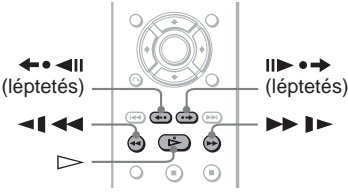

Megjegyzések

- A lejátszani kívánt lemez típusától függően egyes funkciók nem működhetnek.
- DATA CD, DATA DVD lemezeknél csak MP3 műsorszámrészeket vagy egy DivX videofájl részleteit lehet keresni

A kívánt jelenet megkeresése gyorsított lejátszással előre vagy hátra (pásztázás)

DVDVideo DVDVR VCD CD DATA CD DATA DVD

A lemez lejátszása közben nyomja meg a **◀◀◀** vagy a **▶▶▶** gombot. A keresett részlet megtalálása után a **▷** gombbal kapcsolhat vissza normal lejátszásra. Gyorskeresés közben a **◀◀◀** vagy a **▶▶▶** gomb többszöri megnyomásakor a lejátszás sebessége változik. A gomb többszöri megnyomásakor az alábbi kijelzések jelennek meg. A tényleges sebesség lemezenként különböző lehet.

Lejátszási irány

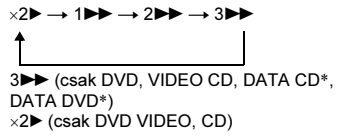

Ellentétes irány

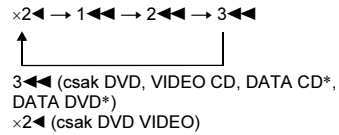

* Csak DivX videó esetén.

A „x2”/„x2” lejátszási sebesség kb. kétszer gyorsabb, mint a normál sebesség. A „3”/„3” lejátszási sebesség gyorsabb, mint a „2”/„2”, illetve a „2”/„2” lejátszási sebesség gyorsabb, mint az „1”/„1”.

Keresés lassított lejátszással (lassítás)

DVDVideo DVDVR VCD DATA CD DATA DVD

Szünet üzemmódban nyomja meg a **◀◀◀** vagy a **▶▶▶** gombot. A normál lejátszásra a **▷** gombbal kapcsolhat vissza. Lassítás közben a **◀◀◀** vagy a **▶▶▶** gomb többszöri megnyomásakor a lejátszás sebessége változik. Két sebesség közül választhat. Az említett gomb többszöri megnyomásakor az alábbi kijelzések jelennek meg:

Lejátszási irány

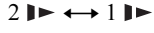

Ellentétes lejátszási irány (csak DVD)

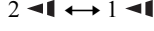

A „2”/„2” lejátszási sebesség lassabb mint az „1”/„1”.

Megjegyzés

DATA CD, DATA DVD lemezek esetében ez a funkció csak a DivX videofájlokhoz használható.

Képenkénti lejátszás

(képkimerevítés) **DVDVideo** **DVDVR** **VCD**

DATA CD **DATA DVD**

Szünet üzemmódban a **II▶●→** (léptetés) gombbal a következő képkockára ugorhat. Nyomja meg a **←●◀II** (léptetés) gombot, ha az előző képkockára kíván ugrani (csak DVD). A **▷** gombbal visszakapcsolhat normál lejátszásra.

Megjegyzések

- DVD-VR mód esetén nem lehet állóképet keresni.
- DATA CD, DATA DVD lemezek esetében ez a funkció csak a DivX videófájlokhoz használható.

Tétel, fejezet, műsorszám, jelenet stb. keresése

DVDVideo **DVDVR** **VCD** **CD** **DATA CD**

DATA DVD

A DVD-lemezen kereshet tétel vagy fejezet alapján, a VIDEO CD, CD-, DATA CD, DATA DVD lemezen műsorszám, index vagy jelenet alapján. Mivel a lemez minden tétele és műsorszám egyedi sorszám által azonosított, a kívánt tétel vagy műsorszám a megfelelő sorszám beírásával is kiválasztható. Lehetőség van az idő kód alapján történő keresésre is.

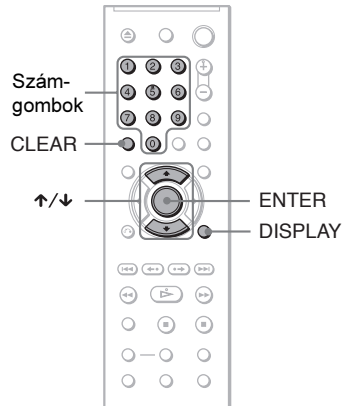

- 1** Nyomja meg a **DISPLAY** gombot (JPEG formátumú DATA CD, DATA DVD lejátszásakor kétszer nyomja meg).

Megjelenik a vezérlőmenü.

- 2** A **↑/↓** gombokkal válassza ki a kívánt keresési módot.

◆ DVD-lemez lejátszásakor

-  TITLE
-  CHAPTER
-  TIME/TEXT

Ha az idő kód beírásával szeretne egy jelenetet megkeresni, válassza a „TIME/TEXT” szerinti keresést.

◆ **VIDEO CD vagy Super VCD lemez lejátszása közben (PBC funkció nélkül)**



◆ **VIDEO CD vagy Super VCD lemez PBC lejátszása közben**



◆ **CD-lemez lejátszásakor**



◆ **DATA CD vagy DATA DVD lemez lejátszásakor**

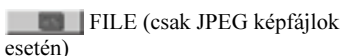
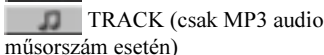

◆ **DATA CD, DATA DVD lejátszása közben (DivX videofájlok)**



Példa: ha a CHAPTER CHAPTER opciót választja:

A „** (**)” kijelzés jelenik meg (a ** számokat jelöl).

A zárójelben lévő szám a tételek, fejezetek, műsorszámok, indexek, jelenetek, albumok vagy fájlok összes számát jelenti.

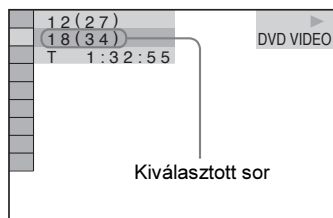

3 **Nyomja meg az ENTER gombot.**

A „** (**)” helyett a „- (**)” kijelzés jelenik meg.

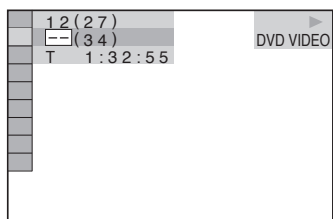

4 **A számgombokkal válassza ki a keresett tétel, fejezet, műsorszám, index, jelenet stb. számát.**

Ha hibát vettét

A CLEAR gombbal törölje a beírt számot és válassza ki a megfelelő számjegyet.

5 **Nyomja meg az ENTER gombot.**

A lejátszó a kiválasztott számmal indítja a lejátszást.

Jelenet keresése az időkód segítségével (csak DVD és DivX videofájlok esetén)

1 A 2. lépésben válassza a TIME/TEXT opciót.

A pillanatnyi tétel lejátszási ideje van kiválasztva.

Nyomja meg az ENTER gombot.

2 A számgombokkal írja be a megfelelő időkódot, majd nyomja meg az ENTER gombot.

Például a 2 óra, 10 perc és 20 másodpercnél kezdődő jelenet megkereséséhez írja be a „2:10:20” karaktersorozat

☞ Hasznos tanácsok

- A vezérlőmenü kikapcsolt állapotában a kívánt fejezetet (DVD VIDEO, DVD-lemez), műsorszámot (CD-, DATA CD, DATA DVD lemez) vagy fájlt (DATA CD, DATA DVD lemez (DivX videó)) a megfelelő számgombok és az ENTER gomb megnyomásával is kiválaszthatja.
- A lemezen lévő tételek, fejezetek vagy műsorszámok első képkockáit a főképernyőn megjelenő 9 előnézeti képen ellenőrizheti. A lejátszást a kívánt előnézeti kép kiválasztásával közvetlenül is elindíthatja. A részleteket lásd a „Jelenetek keresése (PICTURE NAVIGATION)” részben (42. oldal).

Megjegyzések

- A megjelenített tétel, fejezet vagy műsorszám sorszám megegyezik a lemezen lévő tétel, fejezet vagy műsorszám sorszámmal.
- DVD+RW, DVD+R, DVD+R DL lemezen nem lehet az időkód beírásával keresni.

Jelenetek keresése

(PICTURE NAVIGATION) DVDVideo VCD

A képernyő 9 részre (index képernyőkre) történő felosztásával gyorsan és egyszerűen megkeresheti a kívánt jelenetet.

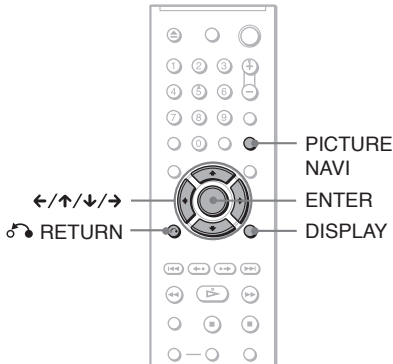

1 Lejátszás közben nyomja meg a PICTURE NAVI gombot.

Az alábbi képernyő jelenik meg.

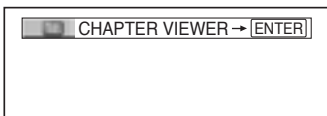

2 A PICTURE NAVI gomb többszöri megnyomásával válassza ki a kívánt funkciót.

- CHAPTER VIEWER (csak DVD VIDEO): a fejezetek első jelenetét mutatja be.
- TITLE VIEWER (csak DVD VIDEO): a tételek első jelenetét mutatja be.
- TRACK VIEWER (csak VIDEO CD, Super VCD): a műsorszámok első jelenetét mutatja be.

3 Nyomja meg az ENTER gombot.

A fejezet, tétel vagy műsorszám első jelenete a következő módon jelenik meg.

1	2	3
4	5	6
7	8	9

4 A ←/↑/↓/→ gombokkal válassza ki a kívánt fejezetet, tételt vagy műsorszámot és nyomja meg az ENTER gombot.

A kiválasztott jelenet lejátszása megkezdődik.

Visszakapcsolás normál lejátszásra a kiválasztás közben

Nyomja meg a RETURN vagy DISPLAY gombot.

Hasznos tanács

Ha több mint 9 tétel, fejezet vagy műsorszám van a lemezen, a képernyő jobb alsó részén a ▼ szimbólum jelenik meg.

A többi tétel, fejezet vagy műsorszám megjelenítéséhez válassza ki az alsó jeleneteket és nyomja meg a ↓ gombot. Ha az előző jelenetre kíván visszakapcsolni, válassza ki a felső jeleneteket, majd nyomja meg a ↑ gombot.

Megjegyzés

A lejátszott lemeztől függően előfordulhat, hogy egyes elemek nem választhatók ki.

A műsor hangjának

kiválasztása **DVDVideo** **DVDVR**

VCD **CD** **DATA CD** **DATA DVD**

Ha a DVD VIDEO vagy DATA CD, DATA DVD (DivX videofájlok) lemezen többféle hangformátum is található (PCM, Dolby Digital, MPEG audio vagy DTS), lejátszás közben kiválaszthatja a kívánt hangformátumot. Ha többnyelvű DVD VIDEO lemezt játszik le, kiválaszthatja a kívánt nyelvet is. Ha CD- vagy VIDEO CD lemezt játszik le, kiválaszthatja a jobb vagy a bal hangcsatornát, és a kiválasztott csatorna műsorát játszhatja le a csatlakoztatott bal és jobb hangszugárzón keresztül. Például, ha egy lemezen a jobbszatórna tartalmazza az énekhangot, a balcsatórna pedig a hangszeres zenét, akkor a hangszeres zenét hallgathatja mindkét hangszugárzóból, ha a balcsatornát választja ki.

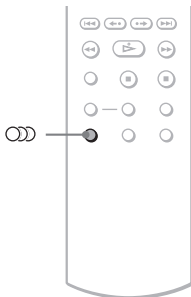

1 Lejátszás közben nyomja meg az

AUDIO (audio) gombot.

Az alábbi képernyő jelenik meg.

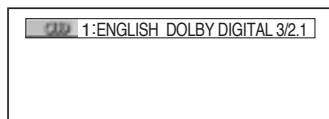

2 Nyomja meg többször az **AUDIO** (audio) gombot a kívánt audiojel kiválasztásához.

◆ DVD VIDEO lemez lejátszása esetén

A kiválasztható nyelvek a DVD VIDEO lemeztől függően változnak.

Ha egy négyjegyű kód jelenik meg, a nyelv kiválasztása a megfelelő kód beírásával történik. A választható kódokat lásd a 70. oldalon (Nyelvkód lista). Ha egy nyelv többször szerepel, a műsort az adott nyelven többféle hangformátummal vették fel a DVD VIDEO lemezre.

◆ DVD-VR formátumú lemez lejátszásakor

A lemezre felvett hangsáv típusok megjelennek. Az alapértelmezett beállítást aláhúzás jelzi.

Példa:

- 1: MAIN (fő hangsáv)
- 1: SUB (mellék hangsáv)
- 1: MAIN+SUB (fő- és mellék hangsáv)

◆ VIDEO CD vagy CD-lemez lejátszásakor

Az alapértelmezett beállítást aláhúzás jelzi.

- STEREO: normál sztereó hang
- 1/L: a balcsatórna hangja (mono)
- 2/R: a jobbszatórna hangja (mono)

◆ DATA CD vagy DATA DVD (DivX videó) lejátszása közben

Válasszon a megjelenített audio jelformátumok közül. Ha a „No audio data” kijelzés jelenik meg, a lejátszó nem támogatja az adott lemezre rögzített audio jelformátumot.

◆ Super VCD lejátszása közben

Az alapértelmezett beállítást aláhúzás jelzi.

- 1:STEREO: az 1-es hangsáv sztereó műsora
- 1:1/L: a balcsatórna hangja (mono) az 1-es hangsávon
- 1:2/R: a jobbszatórna hangja (mono) az 1-es hangsávon
- 2:STEREO: a 2-es hangsáv sztereó műsora
- 2:1/L: a balcsatórna hangja (mono) a 2-es hangsávon
- 2:2/R: a jobbszatórna hangja (mono) a 2-es hangsávon

◆ Csak MP3 audio műsorszámokat vagy JPEG képfájlokat tartalmazó DATA CD vagy DATA DVD lemez lejátszásakor

A lejátszó saját háttérzenéjének lejátszása. Az alapértelmezett beállítást aláhúzás jelzi.

- BGM 1
- BGM 2
- BGM 3
- BGM 4

Megjegyzések

- Ha olyan Super VCD lemezt játszik le, melynél a 2-es hangsáv nem tartalmaz műsort, a készülék néma marad, ha a „2:STEREO”, „2:1/L” vagy „2:2/R” beállítást választja ki
- DVD-VR mód lemez lejátszása esetén: ha a készüléket a DIGITAL OUT (COAXIAL) aljzatokon keresztül egy audiókészülékhez csatlakoztatta és szeretne a hangsávok között váltani, az „AUDIO SETUP” menüben állítsa a „DOLBY DIGITAL” menüpontot „D-PCM”-re (61. oldal).
- Ha a „MODE (MP3, JPEG)” beállítása „AUTO” vagy „AUTO (BGM)” (50. oldal), ha nem játszik le MP3 műsorszámot a lejátszó saját háttérzenéjét hallhatja.

Az audio jelformátum

ellenőrzése **DVD Video** **DATA CD** **DATA DVD**

Ellenőrizheti a lejátszott műsor hangjának jelformátumát, ha lejátszás közben többször megnyomja az  (audio) gombot. A pillanatnyi audiojel (Dolby Digital, DTS, PCM stb.) formátuma az alábbiak szerint jelenik meg.

◆ DVD VIDEO lemez lejátszása esetén

Példa:

5.1-csatornás Dolby Digital

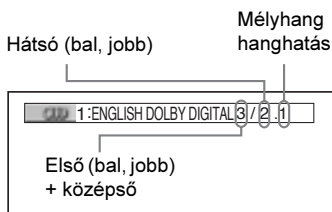

◆ DivX videofájlt tartalmazó DATA CD, DATA DVD lemez lejátszása közben

Példa:

MP3 audio

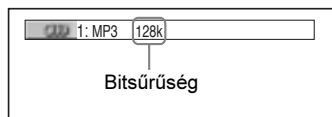

Az audiojelekről

A lemezre felvett audiojelek az alábbi hangkomponenseket (csatornákat) tartalmazhatják. Mindegyik csatorna külön hangsugárzóból szól.

- Első (bal)
- Első (jobb)
- Középső
- Hátsó (bal)
- Hátsó (jobb)
- Hátsó (mono): a Dolby Surround processzossal feldolgozott jel vagy a Dolby Digital jel hátsó komponense.
- Mélyhang hanghatás

Megjegyzés

Ha az „AUDIO SETUP” menü „DTS” menüpontjának beállítása „OFF” (61. oldal), a DTS műsorszám kiválasztás lehetősége nem jelenik meg a képernyőn, akkor sem, ha a lemez tartalmaz DTS műsorszámokat.

A tv-készülék látszólagos térhangzás beállítása (TVS) **DVDVideo**

Ha csupán egy sztereó tv-készüléket vagy két első hangszugárzót csatlakoztatott, a TVS (látszólagos térhangzás) funkció használatával látszólagos hátsó hangszugárzókat (jobb és bal) állíthat elő az első hangszugárzók hangjából és így térbeli hangzást élvezhet, valódi hátsó hangszugárzók használatával nélkül. A TVS rendszert a Sony fejlesztette ki azért, hogy a térhangzást egyetlen sztereó tv-készülék használatával is élvezhessék a vásárlók.

Kizárólag többcsatornás Dolby audio műsor-szám lejátszásakor működik. Továbbá, ha a készüléket úgy állította be, hogy a kimenőjel a DIGITAL OUT (COAXIAL)/HDMI OUT csatlakozón jelenjen meg, a térhangzású hang csak akkor hallható, ha a „DOLBY DIGITAL” funkció „D-PCM”, illetve az „MPEG” funkció „PCM” beállítását kiválasztja az „AUDIO SETUP” menüben (61. oldal).

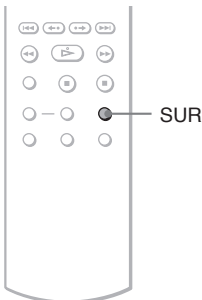

1 Lejátszása közben nyomja meg a SUR gombot.

Az alábbi képernyő jelenik meg.

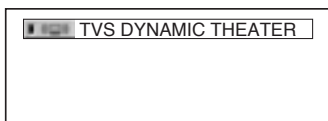

2 A SUR gomb többszöri megnyomásával válasszon egy TVS üzemmódot.

A különböző üzemmódok részletes leírását lásd a következőkben.

- TVS DYNAMIC THEATER
- TVS DYNAMIC
- TVS WIDE
- TVS NIGHT
- TVS STANDARD

A funkció kikapcsolása

A 2. lépésben válassza ki az „OFF” beállítást.

◆ TVS DYNAMIC THEATER, TVS DYNAMIC, TVS WIDE

Ez az üzemmód akkor nyújt legteljesebb hatást, ha a bal és a jobb első hangszugárzó között kicsi a távolság, pl. egy sztereó tv-készülék hangszórói esetében.

◆ TVS NIGHT

Ez a hatás akkor igazán hasznos, ha mások zavarása nélkül kívánja élvezni a „TVS WIDE” üzemmód előnyeit és tisztán kívánja hallani a párbeszédeket.

◆ TVS STANDARD

Ez a beállítás akkor igazán hasznos, ha a TVS funkciót két külön hangszugárzóval kívánja használni.

Megjegyzések

- Ha a lejátszott műsor hangfrekvenciás jele nem tartalmazza a hátsócsatorna hangját, a térhangzás nem érzékelhető.
- Ha valamelyik TVS üzemmódot kiválasztja, a tv-készüléken vagy az audiokészüléken kapcsolja ki a térhangzású üzemmódot.
- A két első hangszugárzó és a hallgatási helyzet egy képzeletbeli egyenlő oldalú háromszög csúcsain helyezkedjen el, és a hangszugárzók hasonló környezetben álljanak.
- A „TVS NIGHT” hatása lemezenként eltérhet.
- Ha a DIGITAL OUT (COAXIAL)/HDMI OUT aljzatot használja, és az „AUDIO SETUP” menüben a „DOLBY DIGITAL” menüpont beállítása „DOLBY DIGITAL”, az „MPEG” menüpont beállítása „MPEG” és a „DTS” menüpont beállítása „ON” a hang a hangszugárzókból lesz hallható, azonban SURROUND hatás nélkül.
- A TVS hatások nem működnek gyorsított vagy lassított lejátszás közben, annak ellenére, hogy a kívánt TVS hatás kiválasztható.

MP3 audio zeneszámok és JPEG képek lejátszása

Néhány szó az MP3 audio zeneszámokról és a JPEG képfájlokról

Az MP3 egy olyan szabványos hangtömörítési technológia, mely megfelel az ISO/IEC MPEG előírásoknak. A JPEG egy, a digitális képek tömörítésére szolgáló eljárás neve.

Ezzel a készülékkel lejátszhatja az MP3 zeneszámokat és JPEG képfájlokat tartalmazó DATA CD, DATA DVD lemezeket.

A készülékkel lejátszható DATA CD, DATA DVD lemezekről

MP3 (MPEG-1 Audio Layer III) és JPEG formátumú DATA CD vagy DATA DVD lemezeket játszhat le.

Mindezek mellet, ez a készülék csak az olyan DATA CD lemezeket játszsa le, melyek logikai formátuma megfelel az ISO 9660 1. és 2. szintjének vagy a Jolietnek. DATA DVD lemezek esetén az általános lemezformátum (UDF) a követelmény.

A felvételi formátum részleteit lásd a lemezmeghajtó és a felvevő szoftver (külön megvásárolható) kezelési útmutatójában.

Megjegyzés

Ez a készülék nem tudja lejátszani a Packet Write formátumú DATA CD, DATA DVD lemezek bizonyos típusait.

A készülékkel lejátszható MP3 audio műsorszámok vagy JPEG képfájlok

A készülék az alábbi műsorszámok és fájlok lejátszására képes:

- az „MP3” kiterjesztéssel rendelkező MP3 audio műsorszámok,
- a „JPEG” vagy „JPG” kiterjesztéssel rendelkező JPEG képfájlok,
- a DCF* szabványnak megfelelő JPEG képfájlok.

* „Design rule for Camera File system”: a Japán elektronikai és információtechnológiai szövetség (JEITA) által előírt, a digitális fényképezőgépekre vonatkozó képszabvány elnevezése.

Megjegyzések

- A lejátszó bármilyen „MP3”, „JPG” vagy „JPEG” kiterjesztéssel ellátott adatot lejátszik, még akkor is, ha azok nem MP3 vagy JPEG formátumúak. Az ilyen adatok lejátszása hangos zajt eredményezhet, mely károsíthatja a hallását vagy hangszűrő rendszerét.
- Ezzel a lejátszóval nem lehet lejátszani az mp3PRO formátumú fájlokat.
- Előfordulhatnak olyan JPEG fájlok, melyeket ezzel a lejátszóval nem lehet lejátszani.
- Nem játszhatók le azok az MP3 audio műsorszámok és JPEG képfájlok, melyek olyan DATA CD, DATA DVD lemezeken találhatóak, melyek DivX videófájlokat is tartalmaznak.

Az albumok, műsorszámok és fájlok lejátszási sorrendje

Az albumok lejátszási sorrendje a következő:

◆ A lemez könyvtárszerkezete

1. szint 2. szint 3. szint 4. szint 5. szint

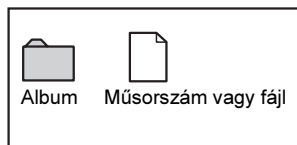
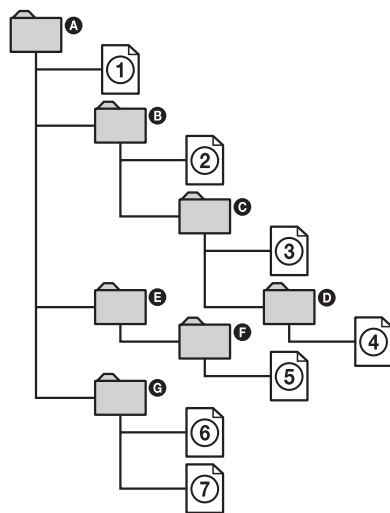

Ha behelyez egy DATA CD, DATA DVD lemezt és megnyomja a \triangleright gombot, a sorszámozott műsorszámokat (vagy fájlokat) a készülék ①-től ⑦-ig játssza le. Az albumban található almappák, műsorszámok (vagy fájlok) elsőbbséget élveznek a struktúra többi albumával szemben. (Példa: a **D** album a **C** album almappája, ezért a ④-es műsorszám az ⑤-ös előtt lesz lejátszva.)

Ha megnyomja a MENU gombot, az albumok listája jelenik meg, és az albumok az alábbi sorrendbe rendeződnek:

A → **B** → **C** → **D** → **F** → **G**. A műsorszámot (vagy fájlt) nem tartalmazó albumok (pl. **E**) nem jelennek meg a listában.

💡 Hasznos tanács

- Ha műsorszámnevek, fájlnevek elé sorszámozott írt (pl. 01, 02, 03 stb.) a lemez műsorszámainak felírásakor, a készülék a számok sorrendjében játssza le a műsorszámokat vagy a fájlokat.
- Mivel a bonyolult könyvtárszerkezettel rendelkező lemezek lejátszásának megkezdése hosszabb időt vesz igénybe, javasoljuk, hogy két szintnél bonyolultabb felépítést ne hozzon létre.

Megjegyzések

- A DATA CD, DATA DVD lemezt létrehozó szoftvertől függően előfordulhat, hogy a lejátszási sorrend eltér a fentebb leírtaktól.
- A fenti lejátszási sorrend módosulhat, ha az egyes albumok több mint 200 albumot és 300 fájlt, műsorszámot tartalmaznak.
- A lejátszó legfeljebb 200 albumot képes felismerni (a készülék csak az albumokat tartja nyilván, beleértve az MP3 audio műsorszámokat vagy JPEG képeket nem tartalmazó albumokat is). A készülék nem játssza le az első 200 album utáni albumok műsorszámait.
- A következő vagy egy másik mappába ugrás betelitelhet néhány másodpercebe.

MP3 audio zeneszámok és JPEG képek lejátszása

DATA CD DATA DVD

Lejátszhat DATA CD vagy DATA DVD lemezen lévő MP3 audio és JPEG képfájlokat.

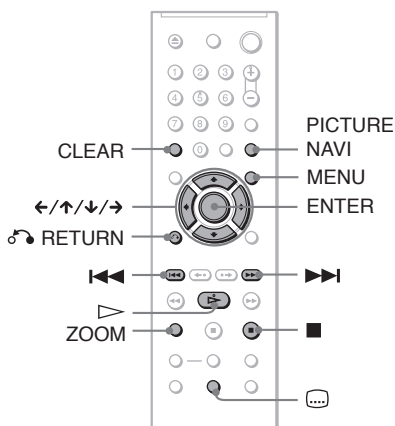

💡 Hasznos tanács

MP3 audio műsorszámok lejátszása közben ellenőrizheti a lemez információit (27. oldal).

Megjegyzések

- A KODAK Picture CD formátumú fénykép DATA CD lemezt a készülék a behelyezés után önműködően lejátszza.
- Ha a DATA CD, DATA DVD lemezen nincsenek MP3 audio műsorszámok vagy JPEG képfájlok, a „No audio data” vagy a „No image data” felirat jelenik meg a képernyőn.

Album kiválasztása

- 1 Nyomja meg a MENU gombot.**
Megjelenik a lemezre felvett albumok listája.
Az éppen lejátszott album neve kiemelve jelenik meg.
- 2 Válassza ki a kívánt albumot a \uparrow/\downarrow gombbal.**
- 3 Nyomja meg a \triangleright gombot.**
A lejátszás megkezdődik, a kiválasztott album műsorszámaival.

Az MP3 audio műsorszámok kiválasztását lásd az „MP3 audio műsorszám kiválasztása” fejezetben (48. oldal). A JPEG képfájlok kiválasztását lásd a „JPEG képfájl kiválasztása” fejezetben (48. oldal).

A lejátszás leállítása

Nyomja meg a ■ gombot.

Ugrás a következő vagy az előző oldalra

Nyomja meg a → vagy ← gombot.

A kijelzés be- vagy kikapcsolása

Nyomja meg többször a MENU gombot.

🔊 Hasznos tanács

A „MODE (MP3, JPEG)” menüpont megfelelő beállításával (50. oldal) a kiválasztott albumból kiválogathatja csak az MP3 műsorszámokat, csak a JPEG képfájlokat vagy mindkettőt.

MP3 műsorszám kiválasztása

1 Az „Album kiválasztása” fejezet 2. lépése után nyomja meg az ENTER gombot.

Megjelenik az albumban lévő műsorszámok listája.

2 Válassza ki a műsorszámot a ↑/↓ gombokkal, majd nyomja meg az ENTER gombot.

A lejátszás a kiválasztott műsorszámmal kezdődik.

A lejátszás leállítása

Nyomja meg a ■ gombot.

Ugrás a következő vagy az előző oldalra

Nyomja meg a → vagy ← gombot.

Visszatérés az előző kijelzéshez

Nyomja meg a ⏪ RETURN gombot.

A következő vagy az előző MP3 audio műsorszám lejátszása

Nyomja meg a ►► vagy a ◀◀ gombot lejátszás közben. Ha a pillanatnyi album utolsó műsorszámának elérésekor megnyomja a ►► gombot, a készülék a következő album első műsorszámára ugrik. Az album első képének elérésekor azonban a ►► gombbal nem lehet az előző albumra ugrani. Ha az előző albumra szeretne visszalépni, válassza ki azt az albumlistából.

JPEG képfájl kiválasztása

1 Az „Album kiválasztása” című fejezet 2. lépése után nyomja meg a PICTURE NAVI gombot.

Az albumban lévő képfájlok 16 kisméretű (index) képen jelennek meg. Jobb oldalon megjelenik a görgetősáv.

1	2	3	4
5	6	7	8
9	10	11	12
13	14	15	16

A további képek megjelenítéséhez válassza ki az alsó képeket, majd nyomja meg a ↓ gombot. Ha az előző képre kíván visszakapcsolni, válassza ki a felső képeket, és nyomja meg a ↑ gombot.

2 Válassza ki a megnézni kívánt képet a ←/↑/↓/→ gombokkal, majd nyomja meg az ENTER gombot.

A kiválasztott kép megjelenik.

A következő vagy az előző JPEG kép megjelenítése

Képlejátszás közben nyomja meg a ← vagy a → gombot. Ha a pillanatnyi album utolsó képének elérésekor megnyomja a → gombot, a készülék a következő album első képére ugrik. Az album első képének elérésekor azonban a ← gombbal nem lehet az előző albumra ugrani. Ha az előző albumra szeretne visszalépni, válassza ki azt az albumlistából.

A JPEG kép elforgatása

Amíg a kép a képernyőn látható, nyomja meg a ↑/↓ gombot. A ↑ gomb minden megnyomásakor a kép 90°-kal elfordul, az óramutató. A CLEAR gombbal visszakapcsolhat a normál nézetre. Ha a ←/→ gombbal a következő vagy az előző képre ugrik, a készülék visszakapcsol normál nézetre.

A JPEG kép nagyítása (ZOOM)

Amíg a kép a képernyőn látható, nyomja meg a ZOOM gombot. A kép mérete legfeljebb az eredeti méret négyszeresére növelhető, és a kép a ←/↑/↓/→ gombokkal mozgatható. A CLEAR gombbal visszakapcsolhat a normál nézetre.

◆ Ha egyszer nyomja meg (×2)

A kép az eredeti méret kétszeresére növekszik.

◆ Ha kétszer nyomja meg (×4)

A kép az eredeti méret négyszeresére növekszik.

A JPEG kép információinak megjelenítése

A JPEG képfájlok megjelenítésekor nyomja meg a (szinkronfelirat) gombot.

A képernyőn megjelenik a fájlnev, fényképezőgép gyártó, modell, dátum, idő, a kép felbontása, fájlméret, fényképezőgép beállítások (ISO zárssebesség, exponálási idő, F-szám, expozíció feljavítása, fókusz távolság).

Amennyiben a kép készítésekor vakut használtak, megjelenik a jelzés.

Amennyiben a képet önműködően elforgatták, megjelenik a jelzés.

Az információ elrejtéséhez nyomja meg a (szinkronfelirat) gombot.

A digitális fényképezőgéptől függően elképzelhető, hogy a fenti információk nem jelennek meg.

A JPEG képlejátszás leállítása

Nyomja meg a gombot.

🔧 Hasznos tanács

- JPEG képek lejátszása közben lehetősége van az „INTERVAL” (51. oldal), „EFFECT” (52. oldal) és a „SHARPNESS” (34. oldal) paraméter beállítására.
- Ha a „MODE (MP3, JPEG)” menüpontban az „IMAGE (JPEG)” opciót választja (50. oldal), a JPEG képeket az MP3 audiofájlok lejátszása nélkül tekintheti meg.
- A kép elkészítésének dátuma a vezérlőmenü „DATE” mezője mellett jelenik meg (11. oldal). A digitális fényképezőgép típusától függően előfordulhat, hogy a dátum nem jelenik meg.

Megjegyzés

A PICTURE NAVI gomb nem működik, ha a „MODE (MP3, JPEG)” menüpontban az „AUDIO (MP3)” opciót választotta ki (50. oldal).

JPEG képek lejátszása diavetítésként

DATA CD **DATA DVD**

A DATA CD vagy DATA DVD lemezre felvett JPEG képeket diavetítés formájában is megtekintheti.

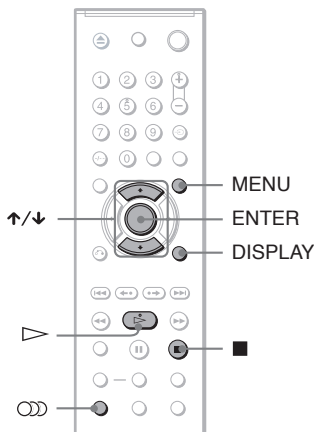

1 Nyomja meg a MENU gombot.

Megjelenik a DATA CD, DATA DVD lemezre felvett albumok listája.

2 Válassza ki a kívánt albumot a ↑/↓ gombbal.

3 Nyomja meg a ▷ gombot.

A kiválasztott albumban lévő JPEG képek önműködő lejátszása megkezdődik.

A lejátszás leállítása

Nyomja meg a gombot.

Megjegyzések

- Ha megnyomja a vagy a ZOOM gombot, a diavetítés leáll. A diavetítés folytatásához nyomja meg a gombot.
- Ez a funkció nem működik, ha a „MODE (MP3, JPEG)” menüpontban az „AUDIO (MP3)” opciót választotta ki (50. oldal).

Hanggal kiegészített diavetítés (MODE (MP3, JPEG))

Hanggal kiegészített diavetítést élvezhet.

1 Nyomja meg a DISPLAY gombot állj üzemmódban.

Megjelenik a vezérlőmenü.

2 Válassza ki a (MODE (MP3, JPEG)) menüpontot a ↑/↓ gombbal, majd nyomja meg az ENTER gombot.

Megjelennek a „MODE (MP3, JPEG)” menü beállításai.

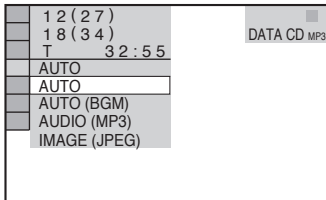

3 Válassza ki az „AUTO” (alap) beállítást a ↑/↓ gombbal, majd nyomja meg az ENTER gombot.

Az alapértelmezett beállítást aláhúzás jelzi.

- **AUTO:** a JPEG képek megjelenítése az MP3 audio műsorszámok lejátszása közben. Ha nem található MP3 fájlok, a JPEG képek megjelenítése közben a lejátszó saját háttérzenéje hallható.
- **AUTO (BGM):** a JPEG képek megjelenítése a lejátszó saját háttérzenéjének lejátszása közben. A háttérzene kiválasztásához nyomja meg többször az  (audio) gombot a képek megjelenítése közben. MP3 műsorszám kiválasztásakor az MP3 audio műsorszám hallható.
- **AUDIO (MP3):** csak az MP3 műsorszámok folyamatos lejátszása.
- **IMAGE (JPEG):** csak a JPEG képek lejátszása diavetítésként.

4 Nyomja meg a MENU gombot.

Megjelenik a DATA CD, DATA DVD lemezre felvett albumok listája.

5 Válassza ki a JPEG képeket és MP3 audio műsorszámokat egyaránt tartalmazó albumot a ↑/↓ gombbal.

6 Nyomja meg a gombot.

A hangos diavetítés megkezdődik.

Hasznos tanács

- Ha az albumon belüli MP3 műsorszámokat és JPEG képfájlokat szeretné ismételten lejátszani, indítsa el az MP3 audio műsorszámok vagy az album ismételt lejátszását, ha a „MODE (MP3, JPEG)” menüpont „AUTO” vagy „AUTO (BGM)” beállítását választotta ki. Lásd az „Ismételt lejátszás (ismétlés)” fejezetet (31. oldal) az ismétlési funkció használatára vonatkozóan.
- A kiválasztott üzemmódtól függetlenül, a készülék legtöbb 200 albumot képes nyilvántartani. Ha az AUTO beállítást választja ki, a lejátszó minden albumban legtöbb 300 MP3 és 300 JPEG fájlt tud felismerni. Ha az „AUDIO (MP3)” vagy az „IMAGE (JPEG)” beállítást választja ki, a lejátszó minden albumban legtöbb 600 MP3 vagy 600 JPEG fájlt tud felismerni.

Megjegyzések

- Ha csak MP3 audio műsorszámokat tartalmazó lemezt játszik le és a „MODE (MP3, JPEG)” beállítása „AUTO” vagy „AUTO (BGM)”, kizárólag MP3 audio műsorszámokat hallgathat.
- Ha csak JPEG képfájlokat tartalmazó lemezt játszik le és a „MODE (MP3, JPEG)” beállítása „AUTO” vagy „AUTO (BGM)” a lejátszó saját háttérzenéje lesz hallható.
- Ha a JPEG megjelenítés befejeződik az MP3-lejátszás közben az MP3-lejátszás a háttérkép megjelenítésével folytatódik.
- Ha az MP3-lejátszás befejeződik a JPEG megjelenítés közben, elkezdődik a lejátszó saját háttérzenéjének lejátszása.
- Ha nagyméretű MP3 műsorszámot és JPEG képet játszik le egyszerre, hangkiesés fordulhat elő. Javasoljuk, hogy 128 kbps-os vagy ennél kisebb bitsűrűségű MP3 állományokat hozzon létre. Ha még ekkor is hangkiesés tapasztalható, csökkentse a JPEG fájl méretét.

Nagyfelbontású diavetítés (PhotoTV HD)

Ha „PhotoTV HD” funkcióval rendelkező Sony tv-készüléke van, az alábbi beállítással és csatlakoztatással érheti el a legjobb képminőséget.

1 Csatlakoztassa a lejátszót a (külön megvásárolható) HDMI-vezetékkel a tv-készülékhez.

2 Állítsa be a tv-készülék videó beállítását „Video-A” üzemmódra.

A „Video-A” beállítás részleteit lásd a tv-készülék kezelési útmutatójában.

3 Válassza ki a „HDMI SETUP” menü „JPEG RESOLUTION” menüpontjának „PhotoTV HD” beállítását (62. oldal).

A „PhotoTV HD” üzemmódról

A „PhotoTV HD” üzemmód a nagyfelbontású képek és az apró minták és színek fényképszerű megjelenítésére alkalmas. A „PhotoTV HD” funkcióval kompatibilis Sony eszközök HDMI-vezetékkel csatlakoztatásakor a fénykép megjelenítés teljesen új világot ismerheti meg lélegzetelállító Full HD minőségben. Például az emberi bőr, virágok, homok és hullámok finom mintázatát jelenítheti meg nagy képernyőn csodálatos fénykép minőségben.

Megjegyzések

- „PhotoTV HD” funkcióval kompatibilis Sony készülék HDMI-vezetékkel csatlakoztatásakor a tv-készülék önműködően beállítja az állóképet a legjobb minőségre. További részleteket lásd a tv-készülék kezelési útmutatójában.
- A „PhotoTV HD” funkció bekapcsol, ha a „JPEG RESOLUTION” beállítása „PhotoTV HD” és MP3 audio műsorszámokat vagy JPEG képfájlokat tartalmazó DATA CD, DATA DVD lemezt helyezett be, és a lejátszót HDMI-vezetékkel csatlakoztatta a tv-készülékhez.
- Ha a „PhotoTV HD” be van kapcsolva, a „CUSTOM PICTURE MODE” és a „SHARPNESS” nem választható ki.
- Ha a „PhotoTV HD” üzemmód be van kapcsolva, a lejátszó önműködően átkapcsolja a videojel kimenetet „HDMI RESOLUTION” beállításról „1920×1080i”-ra, „TV TYPE” beállításról „16:9”-ra, és „YCbCr/RGB (HDMI)” beállításról „YCbCr”-re a beállítások megtartása mellett.
- Ha a „PhotoTV HD” üzemmód be van kapcsolva, a „HDMI SETUP” menü „HDMI RESOLUTION” vagy a „YCbCr/RGB (HDMI)” beállításai (62. oldal), vagy a „SCREEN SETUP” menü „TV TYPE” beállítása (57. oldal).
- Ha beállítja a „PhotoTV HD” üzemmódot az úsztatás, forgatás, zoom és képhatás funkciók nem elérhetők.
- Ha a „PhotoTV HD” üzemmód be van kapcsolva, a gyorsbeállítás során a „TV TYPE” beállítás kimarad (22. oldal).

A diavetítés időtartamának beállítása (INTERVAL)

Beállíthatja az egyes képek vetítési idejét.

- 1** JPEG fájl megtekintése közben, vagy ha a lejátszó állj üzemmódban van, nyomja meg kétszer a DISPLAY gombot.

Megjelenik a vezérlőmenü.

- 2** Válassza ki az  (INTERVAL) menüpontot a \uparrow/\downarrow gombbal, majd nyomja meg az ENTER gombot.

Megjelenik az „INTERVAL” menü beállításai.

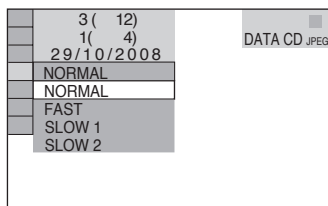

- 3** A \uparrow/\downarrow gombokkal válasszon a beállítások közül.

Az alapértelmezett beállítást aláhúzás jelzi.

- **NORMAL**: szabványos időtartam beállítása.
- **FAST**: a vetítési időtartam rövidebb, mint a NORMAL beállítás esetén.
- **SLOW 1**: a vetítési időtartam hosszabb, mint a NORMAL beállítás esetén.
- **SLOW 2**: a vetítési időtartam hosszabb, mint a SLOW1 beállítás esetén.

- 4** Nyomja meg az ENTER gombot.

Megjegyzések

- Lehetnek olyan JPEG fájlok, különösen a progresszív tömörítésű JPEG fájlok vagy a 3 000 000 képpontnál nagyobb JPEG fájlok, melyek megjelenítési ideje hosszabb a többinél, ezért a vetítési idő meghaladhatja az Ön által kiválasztott értéket.
- Az időtartam a „SCREEN SETUP” menü „JPEG RESOLUTION” beállításától függ (62. oldal).

Képhatás beállítása a diavetítéshez (EFFECT)

Kiválaszthatja azt a képátmenet hatást, mely szerint a képek megjelennek a diavetítés folyamán.

1 JPEG fájl megtekintése közben, vagy ha a lejátszó állj üzemmódban van, nyomja meg kétszer a DISPLAY gombot.

2 Válassza ki az  (EFFECT) menüpontot a \uparrow/\downarrow gombbal, majd nyomja meg az ENTER gombot.

Megjelennek az „EFFECT” menü beállításai.

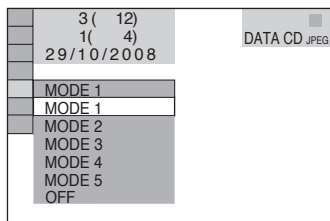

3 A \uparrow/\downarrow gombokkal válasszon a beállítások közül.

Az alapértelmezett beállítást aláhúzás jelzi.

- MODE 1: a képek a képhatások véletlenszerű váltogatásával jelennek meg.
- MODE 2: a következő kép az előző kép fölé úszik.
- MODE 3: a kép felülről beúszva jelenik meg.
- MODE 4: a kép balról jobbra beúszva jelenik meg.
- MODE 5: a kép a képernyő közepéről kinyílván jelenik meg.
- OFF: a funkció kikapcsolva.

4 Nyomja meg az ENTER gombot.

Megjegyzések

- Ez a beállítás nem alkalmazható, ha a JPEG fájl elforgatási információval rendelkezik.
- A „JPEG RESOLUTION” beállítástól (62. oldal) függően elképzelhető, hogy néhány beállítás nem elérhető.

A DivX videofájlokról

A DivX® egy a DivX, Inc. által kifejlesztett videó tömörítési technológia. Ez a készülék hivatalos, DivX® igazolással ellátott termék. Ez a készülék alkalmas DivX videofájlokat tartalmazó DATA CD és DATA DVD lemezek lejátszására.

DATA CD és DATA DVD lemezek, melyeket a rendszer le tud játszani

DATA CD és DATA DVD lemezek lejátszása ezen a lejátszón az alábbi feltételek esetén lehetséges:

– Az olyan DATA CD, DATA DVD lemezek esetén, melyek DivX videofájlokat és MP3 audio műsorszámokat vagy JPEG képfájlokat is tartalmaz, a készülék csak a DivX videofájlokat játssza le.

Mindezek mellett, ez a készülék csak az olyan DATA CD lemezeket játssza le, melyek logikai formátuma megfelel az ISO 9660 1. és 2. szintjének vagy a Jolietnek. DATA DVD lemezek esetén az általános lemezformátum (UDF) a követelmény.

A felvételi formátum részleteit lásd a lemezmeghajtó és a felvevő szoftver (külön megvásárolható) kezelési útmutatójában.

A DATA CD vagy DATA DVD lemezek lejátszási sorrendjéről

Olvassa el az „Az albumok, műsorszámok és fájlok lejátszási sorrendjéről” fejezetet (46. oldal). Vegye figyelembe, hogy a lejátszási sorrend esetleg nem lesz megfelelően beállítható, egyrészt a DivX videofájl elkészítéséhez használt szoftver miatt, másrészt abban az esetben, ha 200-nál több album és 600-nál több DivX videofájl található a lemezen.

Megjegyzés

Ez a készülék nem tudja lejátszani a Packet Write formátumú DATA CD, DATA DVD lemezek bizonyos típusait.

A készülék által lejátszható DivX videofájlok

A lejátszó a DivX formátumban rögzített adatok lejátszására képes, melyek kiterjesztése „.AVI” vagy „.DIVX”. A készülék nem játssza le az olyan fájlokat, melyek kiterjesztése ugyan „.AVI” vagy „.DIVX”, de tartalmuk szerint nem DivX videofájlok.

🔧 Hasznos tanács

A DATA CD, DATA DVD lemezekről lejátszható MP3 műsorszámokról és JPEG fájlokról olvassa el „A készülékkel lejátszható DATA CD, DATA DVD lemezekről” fejezetet (46. oldal).

Megjegyzések

- Előfordulhat, hogy a DivX videofájl nem játszható le, ha két vagy több különböző DivX videofájlból lett létrehozva.
- A lejátszó nem képes a 720 (szélesség) × 576 (magasság) képméretnél vagy 2 GB fájl méretnél nagyobb DivX videofájlok lejátszására.
- A DivX videofájltól függően a kép élelten lehet, és a hangban előfordulhatnak ugrások.
- A lejátszó nem képes egyes, 3 óránál hosszabb időtartamú DivX videofájlok lejátszására.

DivX videofájlok

lejátszása **DATA CD** **DATA DVD**

A készülék alkalmas DivX videofájlokat tartalmazó DATA CD és DATA DVD lemezek lejátszására.

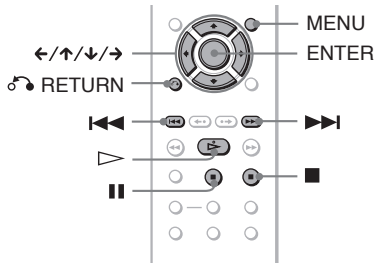

Hasznos tanács

DivX videofájlok lejátszása közben megtekinthetőek a lemez információk (27. oldal).

Megjegyzések

- Ha a DATA CD, DATA DVD lemezen nem található DivX videofájl, egy üzenet jelenik meg, mely arról tájékoztat, hogy a lemezt nem lehet lejátszani.
- A DivX videofájltól függően előfordulhat, hogy a kép megakad vagy zavaros. Ebben esetben javasolt a fájl újbóli rögzítése, ezúttal kisebb bitsűrűséggel. Ha a hang zajos, javasolt az MP3 hangformátum használata. Vegye figyelembe, hogy a rendszer nem tudja értelmezni a WMA (Windows Media Audio) formátumot.
- A DivX videofájlokhoz használt tömörítési eljárásból adódóan a ▷ (lejátszás) gomb megnyomása és a lejátszás elindulása között egy kis idő eltelhet.
- A DivX videofájltól függően előfordulhat, hogy a kép és a hang nincs szinkronban.

Album kiválasztása

1 Nyomja meg a MENU gombot.

Megjelenik a lemezre felvett albumok listája. Csak a DivX videofájlokat tartalmazó albumok jelennek meg.

2 Válassza ki a lejátszani kívánt albumot a ↑/↓ gombbal.

3 Nyomja meg a ▷ gombot.

A kiválasztott album lejátszása megkezdődik. Egy DivX videofájl kiválasztásához olvassa el a „DivX videofájl kiválasztása” fejezetet (54. oldal).

A lejátszás leállítása

Nyomja meg a ■ gombot.

Ugrás a következő vagy az előző oldalra

Nyomja meg a ← vagy → gombot.

A kijelzés be- vagy kikapcsolása

Nyomja meg többször a MENU gombot.

DivX videofájl kiválasztása

1 Az „Album kiválasztása” című fejezet 2. lépése után nyomja meg az ENTER gombot.

Megjelenik az albumban lévő fájlok listája.

2 Válassza ki a kívánt fájlt a ↑/↓ gombbal és nyomja meg az ENTER gombot.

Megkezdődik a kiválasztott fájl lejátszása.

A lejátszás leállítása

Nyomja meg a ■ gombot.

Ugrás a következő vagy az előző oldalra

Nyomja meg a ← vagy → gombot.

Visszatérés az előző kijelzéshez

Nyomja meg a ↶ RETURN gombot.

A következő vagy előző DivX videofájl lejátszása, a fájllista használata nélkül

Az egy albumban található, következő vagy előző DivX videofájl kiválasztásához nyomja meg a ►► vagy a ◀◀ gombokat. A következő album első fájlja úgy is kiválasztható, ha az album utolsó műsorszámának lejátszás közben megnyomja a ►► gombot. Az előző albumba azonban nem lehet visszalépni a ◀◀ gombbal. Az előző albumba való visszalépéshez, válassza ki az album nevét az albumlistából.

Hasznos tanács

Ha a lejátszási szám korlátozott, a DivX videofájl csak meghatározott számú alkalommal lehet lejátszani. Az alábbi események egy-egy lejátszási alkalomnak számítanak:

- a hálózati csatlakozóvezeték kihúzása,
- a lemeztálca kinyitása,
- egy másik fájl lejátszása.

Az alapbeállítások menü

Az alapbeállítások menüjében elvégezheti a készülék alapvető működéséhez szükséges beállításokat, a kép- és hangminőség beállítását stb. Kiválaszhatja a szinkronfeliratozás és a képernyőmenü nyelvét stb.

Az egyes funkciók beállításának módját lásd a 56–63. oldalon.

Megjegyzés

Az alapbeállításokkal szemben a lemezen tárolt lejátszási beállítások elsőbbséget élveznek, ezért előfordulhat, hogy az alább leírt funkciók nem mindegyike használható.

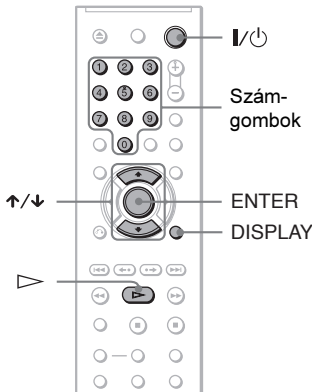

1 Állj üzemmódban nyomja meg a DISPLAY gombot.

Megjelenik a vezérlőmenü.

2 A \uparrow/\downarrow gombbal válassza ki a **SETUP** menüt, és nyomja meg az ENTER gombot.

Megjelennek a „SETUP” menü beállításai.

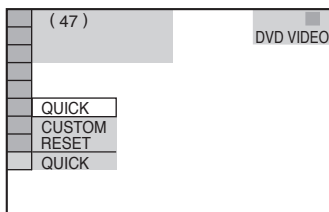

3 A \uparrow/\downarrow gombbal válassza ki a „CUSTOM” almenüt és nyomja meg az ENTER gombot.

Megjelenik az alapbeállítások menü.

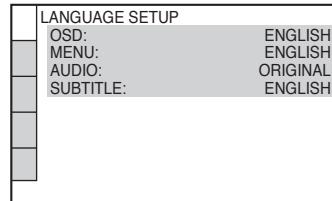

4 A \uparrow/\downarrow gombokkal válassza ki a beállítandó elemet a megjelenő listából: „LANGUAGE SETUP”, „SCREEN SETUP”, „CUSTOM SETUP”, vagy „AUDIO SETUP”, majd nyomja meg az ENTER-t.

A kiválasztás megtörtént.

Példa: „SCREEN SETUP”

Kiválasztott menü

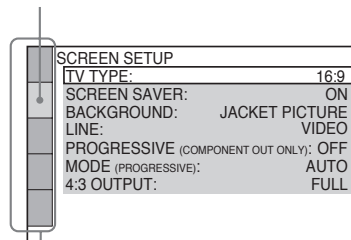

Menüpont

5 A \uparrow/\downarrow gombbal válassza ki a kívánt funkciót, majd nyomja meg az ENTER gombot.

Megjelennek a kiválasztott menü beállításai.

Példa: „TV TYPE”.

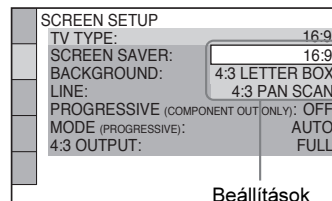

Beállítások

6 A \uparrow/\downarrow gombbal válassza ki a kívánt beállítást, majd nyomja meg az ENTER gombot.

A kiválasztás megtörtént és a beállítás befejeződött.

Példa: „4:3 PAN SCAN”

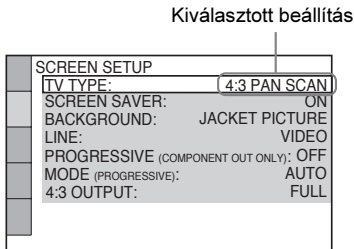

A gyorsbeállítási funkció bekapcsolása

Ha a 3. lépésben a „QUICK” funkciót választja ki, a lejátszó gyorsbeállítási üzemmódba kapcsol. Az alapbeállítások végrehajtásához kövesse a gyorsbeállítást leíró fejezet utasításait az 5. lépéstől kezdve (22. oldal).

A „SETUP” menü összes paraméterének visszaállítása a gyári értékre

- 1 A 3. lépésben válassza ki a „RESET” funkciót, és nyomja meg az ENTER gombot.
- 2 A \uparrow/\downarrow gombbal válassza ki a „YES” beállítást.
A beállítási művelet megszakításához és a vezérlőmenühöz való visszatéréshez válassza a „NO” beállítást.
- 3 Nyomja meg az ENTER gombot.
A 56–63. oldalon felsorolt összes beállítás visszakapcsol a gyári értékre. A gyári beállításra történő visszaállítás közben – amely néhány másodpercet igénybe vehet – ne nyomja meg a I/O gombot.

A menük és a hang nyelvének kiválasztása (LANGUAGE SETUP)

A „LANGUAGE SETUP” menüben számos nyelv közül választhatja ki azt, amely a képernyő kijelzések és a műsor hangja számára a legmegfelelőbb Önnek.

Az alapbeállítási menüben válassza ki a „LANGUAGE SETUP” főmenüt. A beállítások végrehajtásának módját lásd „Az alapbeállítások menüjének használata” című fejezetben (55. oldal).

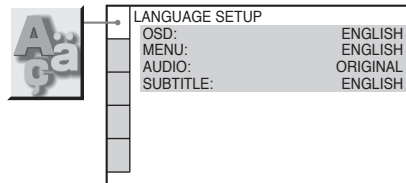

◆ OSD (képernyőmenü)

A képernyőmenü nyelvének beállítása.

◆ MENU (csak DVD VIDEO)

A lemezmenü nyelvét állíthatja be.

◆ AUDIO (csak DVD VIDEO)

A hangsáv nyelvét állíthatja be. Az „ORIGINAL” beállítás kiválasztása esetén a lemezen fő nyelvként kijelölt nyelv kap elsőbbséget.

◆ SUBTITLE (csak DVD VIDEO)

A DVD videó lemezre rögzített különböző nyelvű feliratok közül választhat. Ha az „AUDIO FOLLOW” beállítást választja ki, a szinkronfelirat nyelvével egyezzen a műsor nyelvével.

🔍 Hasznos tanács

Ha az „OTHERS →” beállítást választja ki a „MENU”, a „SUBTITLE” vagy az „AUDIO” menüben, válassza ki a kívánt nyelvet a listából a számjegyekkel (70. oldal).

Megjegyzés

Ha olyan nyelvet választ ki a „MENU”, „SUBTITLE” vagy „AUDIO” menüben, amelyik a DVD videó lemezen nem található meg, a készülék önműködően kiválaszt egyet a lemezen rendelkezésre álló nyelvek közül.

A képernyő beállítása

(SCREEN SETUP)

Válassza ki a csatlakoztatni kívánt tv-készülék típusának megfelelő beállítást.

Az alapbeállítási menüben válassza ki a „SCREEN SETUP” főmenüt. A beállítások végrehajtásának módját lásd „Az alapbeállítások menüjének használata” fejezetben (55. oldal).

Az alapértelmezett beállítást aláhúzás jelzi.

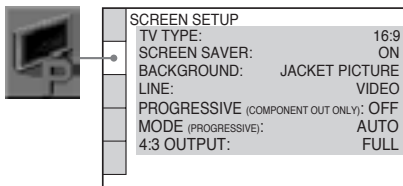

◆TV TYPE

A csatlakoztatott tv-készülék képernyőtípusának beállítása (4:3 normál vagy szélesképernyős).

Ezt a beállítást nem választhatja ki, ha a „PhotoTV HD” beállítás be van kapcsolva (50. oldal).

<u>16:9</u>	Válassza ki ezt a beállítást, ha szélesképernyős tv-készüléket vagy szélesképernyős üzemmóddal ellátott készüléket csatlakoztatott.
4:3 LETTER BOX	Válassza ezt a beállítást, ha hagyományos, 4:3 képarányú tv-készüléket csatlakoztatott. A képernyő alsó és felső részén fekete sáv látható.
4:3 PAN SCAN	Válassza ezt a beállítást, ha hagyományos, 4:3 képarányú tv-készüléket csatlakoztatott. Szélesképernyős műsor lejátszásakor a műsor a teljes képernyőn látható, de a kép széleit levágja a készülék.

16:9



4:3 LETTER BOX



4:3 PAN SCAN



Megjegyzés

A DVD-lemeztől függően a „4:3 LETTER BOX” kerülhet automatikus kiválasztásra a „4:3 PAN SCAN” beállítással szemben vagy fordítva.

◆SCREEN SAVER

Ha a lejátszót több mint 15 percig szünet vagy állj üzemmódban hagyja, illetve ha a készülék 15 percig audio CD vagy DATA CD, DATA DVD (MP3 audio) lejátszási üzemmódban működik, a képernyő károsodásának (beégés) megelőzése érdekében a képernyővédő önműködően bekapcsol. A képernyővédő kikapcsolásához nyomja meg a gombot.

<u>ON</u>	A képernyővédő bekapcsolása.
OFF	A képernyővédő kikapcsolása.

◆BACKGROUND

Az állj üzemmódban, illetve audio CD vagy DATA CD, DATA DVD (MP3 audio) lejátszás közben megjelenő tv-képernyő háttérszínének vagy háttérképének beállítására szolgál.

<u>JACKET PICTURE</u>	A lemezborító jelenik meg háttérképként (állókép), ha a lemezborító képét felvették a lemezre (CD-EXTRA stb.). Ha a lemezen nincs rajta a lemezborító képe, a „GRAPHICS” kép jelenik meg.
GRAPHICS	A készülék memóriájában tárolt grafikus kép megjelenítése háttérképként.
BLUE	Kék háttérszín.
BLACK	Fekete háttérszín.

◆LINE

Válassza ki a lejátszó hátoldalán található LINE (RGB)-TV csatlakozón megjelenő kimenőjel típusát.

<u>VIDEO</u>	Videó jelkimenet.
S VIDEO	S-videojel továbbítása.
RGB (COMPONENT OFF)	RGB-jeltovábbítása, nincs komponens videojel továbbítás.

Megjegyzések

- Ha a tv-készülék nem kompatibilis az S-videó vagy RGB-jelekkel, a képernyőn akkor sem jelenik meg műsor, ha az „S VIDEO” menüpont „RGB” beállítását választja. Olvassa el a tv-készülék kezelési útmutatóját is.
- Ha a tv-készüléken csak egyetlen SCART (EURO AV) aljzat található, ne válassza ki az „S VIDEO” beállítást.
- Ha progresszív üzemmódban kiválasztja a „LINE” opció „RGB (COMPONENT OFF)” beállítását, a „PROGRESSIVE (COMPONENT OUT ONLY)” opció átvált „ON” beállításról „OFF” beállításra.

◆PROGRESSIVE (csak COMPONENT OUT)



Ha a tv-készüléke támogatja a progresszív (525p/625p) formátumú jeleket, válassza a „PROGRESSIVE (COMPONENT OUT ONLY)” opció „ON” beállítását. Progresszív formátumú tv-készülékhez a COMPONENT VIDEO OUT csatlakozókkal (15. oldal) csatlakoztassa a készüléket.

<u>OFF</u>	Normál (sorváltásos) kimenőjelek továbbítása.
ON	Progresszív jelek továbbítása.

Progresszív jelek továbbításához

- Válassza ki a „PROGRESSIVE (COMPONENT OUT ONLY)” opciót, majd nyomja meg az ENTER gombot.
- Válassza ki az „ON” és nyomja meg az ENTER gombot.
A készülék megerősítést kér.
- Válassza ki a „Start” funkciót és nyomja meg az ENTER gombot.
A készülék 5 másodpercig progresszív jelet ad.
- Ha a kép megfelelően jelenik meg, válassza ki a „YES” beállítást és nyomja meg az ENTER gombot.
Ha nem, válassza a „NO” és nyomja meg az ENTER gombot.

A beállítás alaphelyzetbe állítása

Ha a kép nem, vagy nem megfelelően jelenik meg, kapcsolja ki a lejátszót a  gombbal és a számgombokkal adja meg a „369” számsort, majd kapcsolja be ismét a lejátszót a  megnyomásával.

◆MODE (PROGRESSIVE)

Annak érdekében, hogy ezek a képek természetes formában jelenjenek meg a képernyőn akkor is, ha PROGRESSIVE módba kapcsol, a progresszív jeleket át kell alakítani a DVD műsor típusának megfelelően.

Ez a beállítás csak akkor elérhető, ha a „SCREEN SETUP” menü „PROGRESSIVE (COMPONENT OUT ONLY)” menüpontjának beállítása „ON.”

<u>AUTO</u>	A készülék önműködően megállapítja a műsor típusát (mozifilm vagy videó alapú) és a megfelelő átalakítási módszert alkalmazza. Általában ezt a beállítást használja.
VIDEO	A készülék a videó alapú műsorokhoz használatos átalakítási módszert alkalmazza.

◆4:3 OUTPUT

Ez a beállítás csak akkor elérhető, ha a „SCREEN SETUP” menü „TV TYPE” menüpontjának beállításához „16:9”. Állítsa be a 4:3 képarányhoz. Ha a tv-készüléken meg lehet változtatni a képarányt, a tv-készüléken állítsa be, ne a lejátszón.

<u>FULL</u>	Válassza ezt a beállítást, ha a képarányt a tv-készüléken kívánja beállítani.
NORMAL	Válassza ezt a beállítást, ha a képarányt nem lehet a tv-készüléken beállítani. 16:9 képarányú kép jelenik meg, fekete sávokkal a képernyő bal és jobb oldalán.

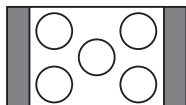

16:9 képarányú tv-készülék

Egyéni beállítások

(CUSTOM SETUP)

Beállíthatja a lejátszással kapcsolatos funkciókat, és egyéb paramétereiket.

Az alapbeállítási menüben válassza ki a „CUSTOM SETUP” főmenüt. A beállítások végrehajtásának módját lásd „Az alapbeállítások menü” (55. oldal) szakaszban. Az alapértelmezett beállítást aláhúzás jelzi.

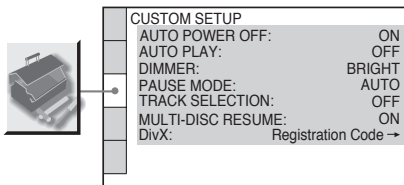

◆AUTO POWER OFF

Az önműködő kikapcsolási funkció be- vagy kikapcsolása.

<u>ON</u>	Ha a készülék több, mint 30 percig áll üzem módban marad, ez a funkció önműködően készenléti üzemmódba kapcsolja a lejátszót.
OFF	A funkció kikapcsolása.

◆AUTO PLAY

Az önműködő lejátszási funkció be- vagy kikapcsolása. Ez a funkció különösen egy külső (külön megvásárolható) kapcsolóóra csatlakoztatása esetén lehet hasznos.

<u>OFF</u>	A funkció kikapcsolása.
ON	A készülék (külön megvásárolható) kapcsolóórával történő bekapcsolásakor a lejátszás önműködően megkezdődik.

◆DIMMER

Az előlapi kijelző fényerejének beállítása.

<u>BRIGHT</u>	Magasabb fényerő beállítás.
DARK	Alacsonyabb fényerő beállítás.
AUTO DARK	A világítás elsötétítése, ha nem használja a készülék kezelőszerveit vagy a távvezérlőt.

◆PAUSE MODE (csak DVD esetén)

A szünet üzemmódban megjelenő kép kiválasztása.

<u>AUTO</u>	A dinamikus (gyors) mozgású tárgyakat tartalmazó kép is remegés nélkül, biztosan jelenik meg a képernyőn. Általában ezt a beállítást kell kiválasztani.
FRAME	A kép, beleértve azokat a tárgyakat is, amik nem mozognak dinamikusan, nagyfelbontásban jelenik meg.

◆TRACK SELECTION (csak DVD VIDEO)

A legmagasabb számú hangfrekvenciás csatornával rendelkező formátum elsőbbségének kijelölése a több hangos (PCM, MPEG audio, DTS vagy Dolby Digital) DVD VIDEO lemez lejátszásakor.

<u>OFF</u>	Nincs engedélyezve az elsőbbség.
AUTO	Az elsőbbség engedélyezve.

Megjegyzések

- Az „AUTO” beállítás kiválasztásakor a nyelv változhat. A „LANGUAGE SETUP” menüben a „TRACK SELECTION” beállítás elsőbbséggel rendelkezik az „AUDIO” beállítással szemben (56. oldal).
- A „DTS” menü „OFF” beállítása esetén (61. oldal), a DTS hangcsatornát nem játssza le a készülék, akkor sem, ha a „TRACK SELECTION” menüben az „AUTO” beállítást jelölte be.
- Ha a PCM, a DTS, az MPEG audio és a Dolby Digital hangcsatorna legmagasabb számú csatornája megegyezik, az elsőbbségi sorrend a következő: PCM, DTS, MPEG és Dolby Digital.

◆MULTI-DISC RESUME (csak DVD VIDEO, VIDEO CD esetén)

A többlemezes lejátszás folytatási funkció be- vagy kikapcsolása. A megszakítási pont helye 6 különböző DVD VIDEO, VIDEO CD lemeznél tárolható (26. oldal).

<u>ON</u>	A megszakítási pont helyzetének tárolása 6 különböző lemeznél.
OFF	A megszakítási pontot nem tárolja a készülék a memóriában. A lejátszás csak a készülékben lévő lemeznél folytatódik a megszakítási ponttól.

Megjegyzés

Ha gyorsbeállítást végrehajtja; a többlemezes lejátszás folytatásának memóriában tárolt értékei a gyári alapértelmezett értékre állhatnak vissza.

◆DivX

A készülékre érvényes regisztrációs kódot jeleníti meg. További információkat a <http://www.divx.com/vod> honlapon találhat.

A hangbeállítás

(AUDIO SETUP)

Az „AUDIO SETUP” menüben, a lejátszási és csatlakoztatási feltételeknek megfelelően, beállíthatja a hang paramétereit.

Az alapbeállítási menüben válassza ki az „AUDIO SETUP” főmenüt. A beállítások végrehajtásának módját lásd „Az alapbeállítások menüjének használata” című fejezetben (55. oldal).
Az alapértelmezett beállítást aláhúzás jelzi.



AUDIO SETUP	
AUDIO DRC:	STANDARD
DOWNMIX:	DOLBY SURROUND
DIGITAL OUT:	ON
DOLBY DIGITAL:	D-PCM
MPEG:	PCM
DTS:	OFF
48kHz/96kHz PCM:	48kHz/16bit

◆AUDIO DRC (dinamika szabályozás) (csak DVD esetén)

Ha az „AUDIO DRC” funkcióval ellátott DVD-lemezt alacsony hangerőn hallgatja, ez a funkció tisztán érthetővé teszi a műsort. Ez a funkció az alábbi kimenetekre van hatással:
– LINE OUT L/R (AUDIO) aljzatok
– LINE (RGB)-TV aljzat
– DIGITAL OUT (COAXIAL)/HDMI OUT aljzat, ha a „Dolby Digital” funkció „D-PCM” beállítását választotta ki (61. oldal).

STANDARD	Általában ezt a beállítást használja.
TV MODE	Alacsony hangerőnél is tisztán érthetővé teszi a műsort.
WIDE RANGE	Az élő előadás érzetét kelti a hallgatásban.

◆DOWNMIX (csak DVD esetén)

A kétszatórnára történő lekeverési módszer kijelölése, hátsó jelösszetevőt is tartalmazó, Dolby Digital formátumban felvett DVD-lemez lejátszásakor. A hátsó jelösszetevő részleteit lásd „Az audio formátum ellenőrzése” fejezetben (44. oldal). Ez a funkció az alábbi kimenetekre van hatással:
– LINE OUT L/R (AUDIO) aljzatok
– LINE (RGB)-TV aljzat
– DIGITAL OUT (COAXIAL)/HDMI OUT aljzat, ha a „Dolby Digital” funkció „D-PCM” beállítását választotta ki (61. oldal).

DOLBY SURROUND	Általában ezt a beállítást használja. A többszatórnás hangot két csatornára keveri le a készülék, és a térhangzás ebben az esetben is élvezhető.
NORMAL	A többszatórnás hangot két csatornára keveri le a készülék, és a sztereó műsort otthoni hifi rendszerén keresztül hallgathatja.

◆DIGITAL OUT

A készülék DIGITAL OUT (COAXIAL)/HDMI OUT csatlakozóin a jelkimenet ki- és bekapcsolása.

ON	Általában ezt a beállítást kell kiválasztani. Ha az „ON” beállítást használja, olvassa el „A digitális kimenőjel beállítása” című fejezetet.
OFF	A digitális áramkör befolyása az analóg áramkörre elhanyagolható. A HDMI OUT aljzat alkalmazása esetén a PCM hangkimenet a csatlakoztatott készüléktől függ. Ha a jel másolásvédelmi okokból kódolással van ellátva, a jelkimenet csak 48 kHz/16 bit PCM.

A digitális kimenőjel beállítása

Ha a lejátszóhoz digitális bemenettel rendelkező audiokészüléket vagy MD készüléket csatlakoztat az alábbi menükben beállíthatja a kimenőjel típusát.
A csatlakoztatás részleteit lásd a 19. oldalon. Miután a „DIGITAL OUT” menüpont „ON” beállítását kiválasztotta, válassza ki a „DOLBY DIGITAL”, „MPEG”, „DTS” és „48kHz/96kHz PCM” megfelelő beállítását. Amennyiben a lejátszót olyan audioberendezéshez csatlakoztatja, amelyek nem kompatibilis a kiválasztott jeltípussal, olyan rendellenes hangot adhat ki a készülék (vagy egyáltalán nem ad ki hangot), amely mind a hallását mind a hangsugárzót károsíthatja.

Megjegyzések

- Az AV SYNC funkció (35. oldal) nem működik, ha a DIGITAL OUT (COAXIAL) aljzat alkalmazása esetén a „DOLBY DIGITAL”, „MPEG” vagy „DTS” beállítása „DOLBY DIGITAL”, „MPEG” illetve „ON”.
- Az AV SYNC funkció (35. oldal) nem működik, ha Dolby Digital vagy DTS-kompatibilis készüléket csatlakoztat a HDMI OUT aljzaton, és a „DOLBY DIGITAL”, „MPEG” vagy „DTS” beállítása „DOLBY DIGITAL”, „MPEG” illetve „ON”.

◆DOLBY DIGITAL (csak DVD esetén)

A Dolby Digital jeltípusának kiválasztása.

D-PCM	Válassza ki ezt a beállítást, ha a lejátszót Dolby Digital dekóderrel nem rendelkező audio rendszerhez csatlakoztatja. A kimenő jel térhangzását az „AUDIO SETUP” menü „DOWNMIX” pontjában állíthatja be (60. oldal).
DOLBY DIGITAL	Válassza ki ezt a beállítást, ha a lejátszót saját Dolby Digital dekóderrel rendelkező audio rendszerhez csatlakoztatja.

Megjegyzés

Ha a készülékhez csatlakoztatott HDMI OUT aljzat nem kompatibilis a DOLBY DIGITAL jelekkel, a jelkimenet önműködően „D-PCM” lesz, akkor is, ha „DOLBY DIGITAL” van kiválasztva.

◆MPEG (csak DVD esetén)

Az MPEG audio kimenőjel típusának kiválasztása.

PCM	Válassza ki ezt a beállítást, ha a lejátszót MPEG dekóderrel nem rendelkező audio rendszerhez csatlakoztatja. Többcsatornás MPEG audio műsorszám lejátszása esetén a két első hangszóróból csak a bal első és jobb első hangsáv jelei hallhatók.
MPEG	Válassza ki ezt a beállítást, ha a lejátszót saját MPEG dekóderrel rendelkező audio rendszerhez csatlakoztatja.

Megjegyzés

Ha a HDMI OUT aljzatot MPEG audiojelekkel nem kompatibilis eszközhöz csatlakoztatja, a jelkimenet önműködően PCM lesz, akkor is, ha az „MPEG” van kiválasztva.

◆DTS

A DTS audiojelek típusának kiválasztása.

OFF	Válassza ki ezt a beállítást, ha a lejátszót DTS dekóderrel nem rendelkező audio rendszerhez csatlakoztatja.
ON	Válassza ki ezt a beállítást, ha a lejátszót saját DTS dekóderrel rendelkező audio rendszerhez csatlakoztatja.

Megjegyzés

Ha a HDMI OUT aljzat DTS-jelekkel nem kompatibilis készülékhez van csatlakoztatva, önműködően „OFF” jel jelenik meg a kimeneten, még az „ON” kiválasztása esetén is.

◆48 kHz/96 kHz PCM (csak DVD VIDEO esetén)

Az audiojel mintavételezési frekvenciájának kiválasztása.

48kHz/16 bit	A készülék a DVD VIDEO lemez audiojeleit minden esetben 48 kHz/16 bitessé alakítja.
96kHz/24 bit	Minden jeltípus – beleértve a 96 kHz/24 bites jeleket is – az eredeti formában jelenik meg a kimeneten. Ha azonban a jelet másolásvédelmi okokból titkosítják, a kimenőjel csak 48 kHz/16 bit formátumban jelenik meg a kimeneten.

Megjegyzések

- A LINE OUT L/R (AUDIO) kimeneten megjelenő analóg jeleket ez a beállítás nem befolyásolja, így megtartják eredeti mintavételezési frekvenciájukat.
- Ha a HDMI OUT aljzatot 96 kHz/24 bit jelekkel nem kompatibilis eszközhöz csatlakoztatja, a kimeneti jel önműködően 48 kHz/16 bit PCM lesz akkor is, ha „96kHz/24 bit” van kiválasztva.

HDMI beállítások

(HDMI SETUP)

A „HDMI SETUP” menüben a HDMI kapcsolatra vonatkozó paramétereket állíthatja be.

Az alapbeállítási menüben válassza ki a „HDMI SETUP” főmenüt. A beállítások végrehajtásának módját lásd „Az alapbeállítások menü” (55. oldal) szakaszban. Az alapértelmezett beállítást aláhúzás jelzi.

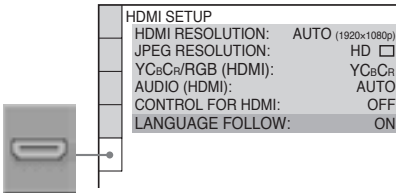

◆ HDMI RESOLUTION

Beállíthatja a HDMI OUT aljzaton megjelenő videojel típusát. Az „AUTO (1920x1080p)” beállítás választásakor a rendszer a tv-készülék által támogatott, legnagyobb felbontású jelet továbbítja. Amennyiben a kép nem elég éles és természetes vagy nem felel meg az elvárásainak, válasszon egy másik beállítást, mely megfelelő a lemezhez és az Ön tv-készülékéhez, kivetítőjéhez stb. A részletekről olvassa el a tv-készülékhez, kivetítőhöz stb. mellékelt kezelési útmutatót. Ez a beállítás nem választható ki, ha a „PhotoTV HD” üzemmód be van kapcsolva (50. oldal).

<u>AUTO</u> (1920x1080p)	Általános esetben ezt válassza.
1920x1080i	1920 x 1080i videojel továbbítása.
1280x720p	1280 x 720p videojel továbbítása.
720x480/576p	720 x 480/576p videojel továbbítása.

A beállítás alaphelyzetbe állítása

Ha a kép nem, vagy nem megfelelően jelenik meg, kapcsolja ki a lejátszót a **I/⏏** gombbal és a számgombokkal adja meg a „369” számsort, majd kapcsolja be ismét a lejátszót a **I/⏏** megnyomásával.

Megjegyzés

Az „AUTO (1920x1080p)” beállítás esetén a lejátszó önműködően beállítja a tv-készüléknek megfelelő videojelet.

Egyéb esetekben a lejátszó közvetlenül küldi a jeleket, akkor is, ha a tv-készülék nem képes a fogadásukra.

◆ JPEG RESOLUTION

A JPEG felbontás kiválasztása, hogy HDMI csatlakozás esetén jobb minőségű képet élvezhessen.

Nem választhatja ki, ha a „HDMI RESOLUTION” beállítása „720x480/576p” vagy a „TV TYPE” beállítása „4:3 LETTER BOX” vagy „4:3 PAN SCAN”.

PhotoTV HD	Sony „PhotoTV HD” funkcióval kompatibilis készülék csatlakoztatása esetén magas minőségű nagyfelbontású kép megjelenítése.
SD <input type="checkbox"/>	Szabványos felbontású kép megjelenítése fekete kerettel.
HD <input type="checkbox"/>	Nagyfelbontású kép megjelenítése fekete kerettel.
HD	Nagyfelbontású kép megjelenítése fekete keret nélkül.
(1920x1080i) HD <input type="checkbox"/>	Nagyfelbontású kép (1920 x 1080 képpont) megjelenítése fekete kerettel.
(1920x1080i) HD	Nagyfelbontású kép (1920 x 1080 képpont) megjelenítése fekete keret nélkül.

Megjegyzések

- Az „(1920x1080i) HD ” és az „(1920x1080i) HD” beállítás csak akkor alkalmazható, ha a „HDMI RESOLUTION” beállítása „1920x1080i” és a „TV TYPE” beállítása „16:9”.
- Az „(1920x1080i) HD ” vagy az „(1920x1080i) HD” beállítás esetén az úsztatás, forgatás és zoom funkciók nem elérhetőek.
- Ha az úsztatás, forgatás és zoom funkciókat kívánja alkalmazni, válassza az „SD ”, „HD ” vagy „HD” beállítást.
- Az „(1920x1080i) HD ” vagy az „(1920x1080i) HD” beállítás kiválasztása esetén a következő kép egy fekete képernyő után jelenik meg.
- A HDMI-jel a DATA CD vagy DATA DVD lemez behelyezése és kivétele közben átmenetileg megszakad.

- A „PhotoTV HD” beállítás kiválasztásakor a lejátszó önműködően átkapcsol a „HDMI RESOLUTION” beállításról „1920×1080i”-ra, a „TV TYPE” beállításról „16:9”-re és a „YCbCr/RGB (HDMI)” beállításról „YCbCr”-re, a jelenlegi beállítások megtartása esetén is.
- HDMI csatlakoztatásnál JPEG képfájlok analog videokimeneten történő megjelenítéséhez válassza ki az „SD □” beállítást.

◆ YCbCr/RGB (HDMI)

Kiválaszthatja a HDMI OUT aljzaton továbbított HDMI-jel típusát.

Ez a beállítás nem választható ki, ha a „PhotoTV HD” üzemmód be van kapcsolva (50. oldal).

YCbCr	YCbCr jel továbbítása.
RGB	RGB-jelek továbbítása.

Megjegyzések

- Ha torzított kép jelenik meg, válassza az „RGB” jelet.
- Ha a HDMI OUT aljzaton egy DVI aljzattal rendelkező készülékhez csatlakoztatta, önműködően „RGB” jelek kerülnek továbbításra, még abban az esetben is, ha az „YCbCr” beállítást választotta.

◆ AUDIO (HDMI)

A HDMI OUT aljzaton megjelenő audiojel-típus beállítása.

AUTO	Általános esetben ezt válassza. A „DIGITAL OUT” beállításnak megfelelő audiojel kimenet (60. oldal).
PCM	A Dolby Digital vagy 96 kHz/24 bit kHz PCM-jelek konvertálása 48 kHz/16 bit PCM-jelekké.

Megjegyzés

Ha a lejátszót olyan tv-készülékhez csatlakoztatja, mely nem kompatibilis a DOLBY DIGITAL, DTS jelformátumokkal és az „AUTO” beállítást választja, hangos zaj keletkezhet (vagy a készülék néma maradhat). Ebben az esetben válassza a „PCM” beállítást

◆ CONTROL FOR HDMI

A HDMI CONTROL beállítás be- vagy kikapcsolása.

OFF	A funkció kikapcsolása.
ON	A HDMI vezérlés használatának engedélyezése (17. oldal).

Megjegyzés

Ha átállítja a beállítást „OFF”-ról „ON”-ra, CONTROL FOR HDMI funkcióval kompatibilis Sony tv-készüléken, minden kompatibilis eszköz önműködően „ON” beállításra vált, vagy vissza. A további beállításokat lásd a tv-készülék kezelési útmutatójában.

◆ LANGUAGE FOLLOW

A DVD-lejátszó nyelvének beállítása a tv-készülék képernyőmenüjének nyelvére. Nem választhatja ki ezt a funkciót, ha a „HDMI CONTROL” beállítása „OFF”.

ON	A funkció bekapcsolása.
OFF	A funkció kikapcsolása.

Megjegyzések

- A funkció használata előtt kapcsolja ki a tv-készüléket.
- A lejátszó képernyőmenüjének nyelve nem változik, ha a tv-készüléken beállított nyelv nem támogatott.

Hibaelhárítás

A lejátszó használata során az alábbi jelenségek valamelyikét észleli, hajtsa végre a hibaelhárítás előírt műveletét, mielőtt szakszervizhez fordulna. Ha az alábbi ellenőrzések végrehajtása után is fennáll az adott hibajelenség, forduljon a legközelebbi Sony márkaszervizhez.

Energiaellátás

A készülék nem kapcsol be.

- ➔ Ellenőrizze, hogy a hálózati vezetékét megfelelően csatlakoztatta-e.

Kép

Nincs kép, képzaj jelenik meg.

- ➔ Csatlakoztassa újra a vezetékeket megfelelően.
- ➔ A csatlakozóvezeték megsérült.
- ➔ Ellenőrizze, hogy a lejátszót a megfelelő videobemenethez csatlakoztatta (15. oldal), a tv-készülékén a megfelelő videobemenetet választotta, és a lejátszó képe megjelenik a képernyőn.
- ➔ Válassza ki a „SCREEN SETUP” menü „LINE” menüpontjának rendszernek megfelelő beállítását (58. oldal).
- ➔ A lemez szennyezett vagy hibás.
- ➔ Ha a lejátszót egy videomagnón keresztül vagy videomagnóval egybeépített tv-készüléken keresztül csatlakoztatta, az egyes DVD-lemezekben alkalmazott másolásvédelmi rendszer befolyásolhatja a képminőséget.
- ➔ A „SCREEN SETUP” menü „PROGRESSIVE (COMPONENT OUT ONLY)” menüpontjának „ON” beállítását választotta ki, de a tv-készüléke nem alkalmas progresszív jelek fogadására. A beállítás alaphelyzetbe állítását lásd az 58. oldalon.
- ➔ Elképzelhető, hogy a kép akkor is torzul, ha a tv-készülék kompatibilis az 525p/625p jelformátummal és a COMPONENT VIDEO OUT aljzatot csatlakoztatta, amikor a lejátszót progresszív formátumba kapcsolja. Ilyen esetben válassza a „SCREEN SETUP” menü „PROGRESSIVE (COMPONENT OUT ONLY)” menüpontjának „OFF” beállítását a lejátszó normál (sorváltásos) formátumba kapcsolásához (58. oldal).
- ➔ A lejátszott lemez színzabványa eltér a tv-készülék színzabványától.
- ➔ Ha a „SCREEN SETUP” menüben (58. oldal) a „LINE” paraméter „RGB (COMPONENT OFF)” beállítását választja ki, a lejátszó nem

továbbít komponens videojeleket.

- ➔ A lejátszót egy olyan készülékhez csatlakoztatta, mely nem HDCP kompatibilis (az előlapi kijelzőn nem jelenik meg a HDMI jelzés). Lásd 16. oldal.
- ➔ Ha a képek megjelenítésére a HDMI OUT aljzatot használja, a „HDMI SETUP” menüpont „HDMI RESOLUTION” paraméterének megfelelő beállítása orvosolhatja a problémát (58. oldal). A tv-készülék és a felvevő csatlakoztatásához használjon, egy a HDMI OUT aljzattól eltérő kimenetet, majd kapcsolja a tv-készülék bemenetét a csatlakoztatott videobemenetre. Ekkor a képernyőkijelzések megjelennek. Módosítsa a „HDMI SETUP” menüpont „HDMI RESOLUTION” paraméterének beállítását, és kapcsolja vissza a tv-készüléket a HDMI bemenetre. Ha a kép még ezután sem jelenik meg, ismételje meg a műveletet, és próbáljon ki egy másik beállítást.
- ➔ Kapcsolja ki a lejátszót a **I** (U) gombbal, majd adja meg a „369” kódot a távvezérlő számgombjaival, majd nyomja meg ismét a **I** (U) gombot a lejátszó bekapcsolásához (62. oldal).

Nincs kép vagy zavaros a tv-képernyő miután csatlakoztatta a HDMI OUT aljzathoz.

- ➔ Próbálja meg a következőket: ① Kapcsolja ki, majd be a lejátszót. ② Kapcsolja ki, majd be a csatlakoztatott készüléket. ③ Húzza ki, majd dugja vissza a HDMI-vezetékét.

Szélesképernyős üzemmódban felvett műsor lejátszásakor nem lehet módosítani a képarányt a „SCREEN SETUP” menü „TV TYPE” funkciójával.

- ➔ A DVD-lemezen a képarány rögzített.

A kép fekete-fehérben jelenik meg.

- ➔ A „SCREEN SETUP” menü „LINE” menüpontjában válassza ki a tv-készüléknek megfelelő kimenőjelet (58. oldal).
- ➔ A tv-készülék típusának függvényében előfordulhat, hogy az NTSC színrendszerben felvett műsor fekete-fehérben jelenik meg.
- ➔ Olyan SCART csatlakozóvezetékét használjon, melyben az összes érintkező (21 érintkező) be van kötve.

Nincs hang

Nincs hang.

- ➔ Csatlakoztassa újra a vezetékeket megfelelően.
- ➔ A csatlakozóvezeték megsérült.
- ➔ Az audiokészülék nem megfelelő bemenetéhez csatlakoztatta a lejátszót (18. oldal).
- ➔ Az audiokészülék üzemmódváltó kapcsolóját helytelen állásba kapcsolta.

- ➔ A lejátszót szünet vagy lassított lejátszás üzemmódba kapcsolta.
- ➔ A lejátszó gyorskeresést végez előre vagy hátra.
- ➔ Ha a DIGITAL OUT (COAXIAL)/HDMI OUT csatlakozón nem jelenik meg a műsor, ellenőrizze az audio beállításokat a menüben (60. oldal).
- ➔ Ha olyan Super VCD lemezt játszik le, melynél a 2-es hangsváv nem tartalmaz műsort, a készülék néma marad, ha a „2:STEREO”, „2:1/L” vagy „2:2/R” beállítást választja ki.
- ➔ Ha többcsatornás MPEG audio hangsvávot játszik le, csak a jobb és bal elsőcsatorna műsora jelenik meg a két első hangszugárzón.
- ➔ A HDMI OUT aljzathoz csatlakoztatott készülék nem képes az adott jelformátum vételére. Ilyenkor válassza a „HDMI SETUP” menü „AUDIO (HDMI)” menüpontjának „PCM” beállítását (63. oldal).

Nem hallható hang a HDMI OUT aljzaton keresztül csatlakoztatott készülékből.

- ➔ Próbálja meg a következőt: ① Kapcsolja ki, majd be a lejátszót. ② Kapcsolja ki, majd be a csatlakoztatott készüléket. ③ Húzza ki, majd dugja vissza a HDMI-vezetékét.
- ➔ A HDMI OUT aljzaton keresztül egy olyan DVI eszközhez csatlakozik, melynek DVI aljzata nem képes a hang vételére.

A hangerő túl alacsony.

- ➔ Vannak olyan DVD-lemezek, melyeken a hangerő az átlagánál alacsonyabb. A hangerőszint javulhat, ha az „AUDIO DRC” menüpont „TV MODE” beállítását kiválasztja (60. oldal).

Működés

A távvezérlő nem működik.

- ➔ A távvezérlő elemei lemerültek.
- ➔ Távoltítsa el az akadályt a lejátszó és a távvezérlő közül.
- ➔ Vigye közelebb a távvezérlőt a lejátszóhoz.
- ➔ A távvezérlőt irányítsa a lejátszó távvezérlés érzékelője felé.

A lemez nem lehet lejátszani.

- ➔ Fordítva tette be a lemezt.
- ➔ A lejátszható oldallal lefelé helyezze be a lemezt.
- ➔ A lemez alakváltozást szenvedett.
- ➔ A lejátszóval nem lehet bizonyos típusú lemezeket lejátszani (6. oldal).
- ➔ Ellenőrizze a DVD-lemez régiókódját.

- ➔ Páralecsapódás képződött a lejátszó belsejében (3. oldal).
- ➔ A készülék nem játsza le a lezáratlan lemezeket (6. oldal).

Az MP3 audio műsorszámok nem játszhatók le (46. oldal).

- ➔ A DATA CD lemez nem olyan MP3 formátumban készült el, mely megfelel az ISO 9660 1/2 szintjeinek vagy a Jolietnek.
- ➔ A DATA DVD lemez nem olyan MP3 formátumban készült el, mely megfelel az UDF-nek (általános lemezformátum).
- ➔ Az MP3 audio műsorszám kiterjesztése nem „MP3”.
- ➔ Bár a fájl kiterjesztése „MP3”, de a formátum nem MP3.
- ➔ Az adatfájl nem felel meg az MPEG-1 Audio Layer III formátumnak.
- ➔ A lejátszó nem tudja lejátszani az mp3PRO formátumú fájlokat.
- ➔ A „MODE (MP3, JPEG)” menüpont „IMAGE (JPEG)” beállítását választotta ki (50. oldal).
- ➔ A DATA CD, DATA DVD DivX videofájl tartalmaz.

A JPEG képek nem játszhatók le (46. oldal).

- ➔ A DATA CD lemez nem olyan JPEG formátumban készült el, mely megfelel az ISO 9660 1/2 szintjeinek vagy a Jolietnek.
- ➔ A DATA DVD lemez JPEG fájljait nem olyan formátumban vették fel, mely megfelel az UDF (általános lemezformátum) szabványnak.
- ➔ A fájl kiterjesztése nem „JPEG” vagy „JPG”.
- ➔ A fájl mérete nagyobb mint 3072 (szélesség) × 2048 (magasság) normál formátumban, vagy több mint 3 300 000 képpont progresszív JPEG formátumban. (Lehetnek olyan progresszív tömörített JPEG fájlok, melyeket a készülék akkor sem tud lejátszani, ha mérete a megadott tartományon belül van.)
- ➔ A kép nem fér el a képernyőn (a készülék csökkenti a méretét).
- ➔ A „MODE (MP3, JPEG)” menüpont „AUDIO (MP3)” beállítását választotta ki (50. oldal).
- ➔ A DATA CD, DATA DVD DivX videofájl tartalmaz.

Az MP3 audio műsorszámok és JPEG képek lejátszása egyszerre történik.

- ➔ „MODE (MP3, JPEG)” menüpont „AUTO” beállítását választotta ki (50. oldal).

A lejátszó saját háttérzenéjének lejátszása és a JPEG képfájlok megjelenítése egyszerűre egyszerűdik.

- ➔ A „MODE (MP3, JPEG)” beállítása „AUTO (BGM)” (50. oldal).

A DivX videofájl nem lehet lejátszani.

- ➔ A fájl nem DivX formátumban készült.
- ➔ A fájl kiterjesztése nem „DIVX” vagy „AVI”.
- ➔ A DATA CD, DATA DVD (DivX videó) lemez formátuma nem az ISO 9660 1-es vagy 2-es szintjének vagy a Jolietnek megfelelő DivX formátumban készült.
- ➔ A DivX videofájl mérete nagyobb mint 720 (szélesség) × 576 (magasság) képpont.

Az album, műorszám, fájl címének kijelzése nem megfelelő.

- ➔ A lejátszó csak az abc-és betűit és számokat képes megjeleníteni. Az ettől eltérő karakterek helyén egy „*” szimbólum jelenik meg.

A készülék nem az elejétől játssza le a műsort.

- ➔ A lejátszót programozott, véletlen sorrendű, ismétléses lejátszási vagy A-B ismétlési üzemmódba kapcsolta (29. oldal).
- ➔ A lejátszót folytatólagos lejátszási üzemmódba kapcsolta (26. oldal).

A készülék önműködően lejátssza a lemezt.

- ➔ A lemez önműködő lejátszási funkcióval rendelkezik.
- ➔ A „CUSTOM SETUP” menüben az „AUTO PLAY” funkció „ON” beállítását választotta ki (59. oldal).

DVD-VR módos lemez lejátszásakor kék háttéren a „Copyright lock” üzenet jelenik meg.

- ➔ A digitális műsorszórás stb. esetén a műsor másolásvédelmi, egyszer másolható vagy korlátozásmentes jeleket tartalmazhat. Másolásvédelmi jeleket tartalmazó műsor lejátszásakor kék képernyő jelenhet meg a műsor helyett. Ilyenkor a lejátszott kép megjelenítése hosszabb időt vehet igénybe. (Olyan lejátszónál, amely nem támogatja a másolásvédelemmel ellátott jeleket.)

A lejátszás önműködően leáll.

- ➔ Egyes lemezekre gyárilag önműködő szünetjelet vesznek fel. Az ilyen lemezek lejátszása közben a szünetjelnél a lejátszás leáll.

A leállítás, lassú és gyors lejátszást, lassítást, ismétléses lejátszást, véletlen sorrendű lejátszást vagy a programozott lejátszást stb. nem lehet végrehajtani.

- ➔ A lejátszott lemezről függően előfordulhat, hogy a fenti műveletek valamelyikét nem lehet végrehajtani. Lásd a lemezhez mellékelt útmutatót.

Nem lehet kiválasztani a műsor hangjának nyelvét.

- ➔ A távvezérlő közvetlen kiválasztó gombja helyett próbálkozzon a DVD-menü használatával (26. oldal).
- ➔ A DVD-lemez nem tartalmaz többnyelvű hangsvókat.
- ➔ A hang nyelvének kiválasztása a DVD-lemezen nem engedélyezett.

Nem lehet kikapcsolni a szinkronfeliratot vagy nem lehet kiválasztani a szinkronfelirat nyelvét.

- ➔ A távvezérlő közvetlen kiválasztó gombja helyett próbálkozzon a DVD-menü használatával (26. oldal).
- ➔ A lejátszott DVD-lemez nem tartalmaz többnyelvű szinkronfeliratot.
- ➔ A szinkronfelirat nyelvének kiválasztása az adott DVD-lemezen nem engedélyezett.

A kameraállítás nem módosítható.

- ➔ A távvezérlő közvetlen kiválasztó gombja helyett próbálkozzon a DVD-menü használatával (26. oldal).
- ➔ A lejátszott DVD-lemez nem tartalmaz több kameraállást.
- ➔ A kameraállítás csak akkor változtatható, ha a kijelzőn a „” jelzés világít (9. oldal).
- ➔ A kameraállítás kiválasztása a DVD-lemezen nem engedélyezett.

A lejátszó nem működik megfelelően.

- ➔ Ha a lejátszó működését statikus elektromosság stb. zavarja, húzza ki a hálózati vezetékét.

Öt karakterből álló kijelzés jelenik meg a kijelzőn.

- ➔ Az öndiagnózis funkció bekapcsolt. (Lásd a 68. oldalon lévő táblázatot.)

A lemeztálca nem nyílik ki és a „LOCKED” kijelzés jelenik meg az előlap kijelzőjén.

- ➔ Be van kapcsolva a gyermekzár funkció (26. oldal).

A lemezfiók nem nyílik ki és a „TRAY LOCKED” kijelzés jelenik meg az előlap kijelzőjén.

- ➔ Keresse fel a vásárlás helyét vagy a legközelebbi Sony márkaszervizt.

DATA CD vagy DATA DVD lejátszása közben a „Data error” felirat jelenik meg a tv-képernyőn.

- ➔ A lejátszani kívánt MP3 audio műsorszám, JPEG képfájl, DivX videofájl sérült.
- ➔ Az adatfájl nem felel meg az MPEG-1 Audio Layer III formátumnak.
- ➔ A JPEG képfájl nem felel meg a DCF szabványnak (46. oldal).
- ➔ A képfájl, bár „JPG” vagy „JPEG” kiterjesztésű, de nem JPEG formátumú.
- ➔ A lejátszani kívánt fájl kiterjesztése „DIVX” vagy „AVI” ugyan, de nem DivX formátumú, vagy nem felel meg a DivX szabványprofilnak.

A CONTROL FOR HDMI funkció nem működik.

- ➔ Ellenőrizze a HDMI csatlakozást, ha a HDMI kijelzés nem látható az előlapon (15. oldal).
- ➔ Állítsa a „CUSTOM SETUP” menü „CONTROL FOR HDMI” beállítását „ON” értékre (63. oldal).
- ➔ Ellenőrizze, hogy a csatlakoztatott készülék kompatibilis-e a HDMI CONTROL funkcióval. Részletes információért kérjük, olvassa el a készülék kezelési útmutatóját.
- ➔ Ha megváltoztatja a HDMI csatlakozást, csatlakoztatja vagy kihúzza a hálózati csatlakozóvezetékét, vagy áramszünet esetén állítsa a „CUSTOM SETUP” menü „CONTROL FOR HDMI” beállítását „OFF”-ra, majd állítsa a „CUSTOM SETUP” menü „CONTROL FOR HDMI” beállítását „ON”-ra (63. oldal).

A „BRAVIA Sync” képernyő nem jelenik meg.

- ➔ Kapcsolja ki a DVD-lejátszó képernyőit, majd próbálja újra.
- ➔ Ha a tv-készülék két képernyős

üzemmóddal rendelkeznek, kapcsoljon az egyképernyős üzemmódra, majd próbálja újra.

A képernyőnyelv önműködően megváltozik.

- ➔ Ha a „HDMI SETUP” menüben a „LANGUAGE FOLLOW” menüpont „ON” beállítása van kiválasztva (63. oldal), a képernyőnyelv a csatlakoztatott tv-készülék nyelvbeállításával együtt önműködően megváltozik, amikor a tv-készüléken módosítja a nyelvbeállítást stb.

A DVD-lejátszó önműködően bekapcsol.

- ➔ A tv-készüléken a HDMI bemenet van kiválasztva. Egyes tv-készülékek CONTROL FOR HDMI funkciója így működik.
- ➔ A „HDMI SETUP” menü „CONTROL FOR HDMI” menüpontjának beállítása „ON” (63. oldal).

Az öndiagnózis funkció

(Ha a kijelzőn betűk, számok jelennek meg)

A készülék egy öndiagnosztikai kijelzéssel is rendelkezik. Ez a funkció számokból és betűkből álló ötjegyű hibakód (egy betű és négy számjegy, pl. C 13 50) megjelenítésével tájékoztat a készülék állapotáról. Ha egy ilyen kijelzés megjelenik, ellenőrizze az alábbi táblázatot.



A hibakód első Ok és/vagy hibaelhárítás három karaktere

C 13	A behelyezett lemez piszkos vagy olyan formátumú, melyet ez a készülék nem tud lejátszani (6. oldal). ➔ Tisztítsa meg a lemezt egy puha kendővel, vagy ellenőrizze a formátumot.
C 31	A lemezt nem megfelelően helyezte be. ➔ Helyezze be megfelelően a lemezt.
E XX (az xx egy számot jelöl)	A készülék rendellenes működésének megakadályozása érdekében bekapcsolt a készülék öndiagnosztizáló funkciója. ➔ Vegye fel a kapcsolatot Sony kereskedőjével vagy a legközelebbi Sony márkaszervizzel és adja meg az 5 karakterből álló szervizkódot. Példa: E 61 10

Minőségtanúsítás

A forgalomba hozó tanúsítja, hogy a DVP-NS708H típusú készülék a 2/1984. (III. 10.) számú BkM-IpM együttes rendeletben előírtak szerint megfelel a következő műszaki jellemzőknek.

Rendszer

Lézer: féelvezető lézer

Kimenetek

(**Aljzat megnevezése:** aljzat típusa, kimenő jelszint, terhelő impedancia)

LINE OUT (AUDIO):

RCA/2 V_{rms}/10 kΩ

DIGITAL OUT (COAXIAL):

RCA/0,5 V_{p-p}/75 Ω

HDMI OUT:

HDMI 19 érintkezős szabványcsatlakozó

LINE OUT (VIDEO):

RCA/1,0 V_{p-p}/75 Ω

COMPONENT VIDEO OUT (Y, P_B/C_B,

P_R/C_R):

RCA/Y: 1,0 V_{p-p}, P_B/C_B, P_R/C_R: 0,7 V_{p-p}/75 Ω

Általános

Energiellátási követelmények:

220–240 V, 50/60 Hz, váltóáram

Teljesítményfelvétel: 11 W

Méreték (kb.):

430 × 43 × 206 mm

(szé × ma × mé) a kinyúlásokkal

Tömeg (kb.): 1,7 kg

Üzemi hőmérséklet: 5–35°C

Üzemi páratartalom: 25–80%

Mellékelt tartozékok

Lásd a 14. oldalon.

A kivitel és a műszaki adatok előzetes bejelentés nélkül változhatnak.

A választható nyelvek listája

A részleteket lásd a 43. és 56. oldalon.

A nyelvek helyesírása megfelel az ISO 639:1988 (E/F) szabványoknak.

Kód	Nyelv	Kód	Nyelv	Kód	Nyelv	Kód	Nyelv
1027	Afar	1183	Irish	1347	Maori	1507	Samoan
1028	Abkhazian	1186	Scots Gaelic	1349	Macedonian	1508	Shona
1032	Afrikaans	1194	Galician	1350	Malayalam	1509	Somali
1039	Amharic	1196	Guarani	1352	Mongolian	1511	Albanian
1044	Arabic	1203	Gujarati	1353	Moldavian	1512	Serbian
1045	Assamese	1209	Hausa	1356	Marathi	1513	Siswati
1051	Aymara	1217	Hindi	1357	Malay	1514	Sesotho
1052	Azerbaijani	1226	Croatian	1358	Maltese	1515	Sundanese
1053	Bashkir	1229	Hungarian	1363	Burmese	1516	Swedish
1057	Byelorussian	1233	Armenian	1365	Nauru	1517	Swahili
1059	Bulgarian	1235	Interlingua	1369	Nepali	1521	Tamil
1060	Bihari	1239	Interlingue	1376	Dutch	1525	Telugu
1061	Bislama	1245	Inupiak	1379	Norwegian	1527	Tajik
1066	Bengali; Bangla	1248	Indonesian	1393	Occitan	1528	Thai
1067	Tibetan	1253	Icelandic	1403	(Afan)Oromo	1529	Tigrinya
1070	Breton	1254	Italian	1408	Oriya	1531	Turkmen
1079	Catalan	1257	Hebrew	1417	Punjabi	1532	Tagalog
1079	Catalan	1261	Japanese	1428	Polish	1534	Setswana
1093	Corsican	1269	Yiddish	1435	Pashto;	1535	Tonga
1097	Czech	1283	Javanese		Pushto	1538	Turkish
1103	Welsh	1287	Georgian	1436	Portuguese	1539	Tsonga
1105	Danish	1297	Kazakh	1463	Quechua	1540	Tatar
1109	German	1298	Greenlandic	1481	Rhaeto-	1543	Twí
1130	Bhutani	1299	Cambodian		Romance	1557	Ukrainian
1142	Greek	1300	Kannada	1482	Kirundi	1564	Urdu
1144	English	1301	Korean	1483	Romanian	1572	Uzbek
1145	Esperanto	1305	Kashmiri	1489	Russian	1581	Vietnamese
1149	Spanish	1307	Kurdish	1491	Kinyarwanda	1587	Volapük
1150	Estonian	1311	Kirghiz	1495	Sanskrit	1613	Wolof
1151	Basque	1313	Latin	1498	Sindhi	1632	Xhosa
1157	Persian	1326	Lingala	1501	Sangho	1665	Yoruba
1165	Finnish	1327	Laothian	1502	Serbo-	1684	Chinese
1166	Fiji	1332	Lithuanian		Croatian	1697	Zulu
1171	Faroese	1334	Latvian;	1503	Singhalese		
1174	French		Lettish	1505	Slovak	1703	Nem azonosított
1181	Frisian	1345	Malagasy	1506	Slovenian		

Területkódok a szülői felügyelethez

A részleteket lásd a 37. oldalon.

Kód	Terület	Kód	Terület	Kód	Terület	Kód	Terület
2044	Argentína	2165	Finnország	2362	Mexikó	2149	Spanyolország
2047	Ausztrália	2174	Franciaország	2376	Hollandia	2499	Svédország
2046	Ausztria	2109	Németország	2390	Új-Zéland	2086	Svájc
2057	Belgium	2248	India	2379	Norvégia	2528	Thaiföld
2070	Brazília	2238	Indonézia	2427	Pakisztán	2184	Nagy- Britannia
2079	Kanada	2254	Olaszország	2424	Fülöp-szigetek		
2090	Chile	2276	Japán	2436	Portugália		
2092	Kína	2304	Korea	2489	Oroszország		
2115	Dánia	2363	Malajzia	2501	Szingapúr		

Tárgymutató

Számok

16:9 57
4:3 LETTER BOX 57
4:3 OUTPUT 58
4:3 PAN SCAN 57
48 kHz/96 kHz PCM 61
5.1-csatómás térhangzás 19

A

A-B REPEAT 32
ADVANCE 25
Alapbeállítás menü 55
ALBUM 41
Album 46
ANGLE 25
AUDIO 43, 56
AUDIO DRC 60
AUDIO SETUP 60
AUTO (BGM) 29, 43, 50
AUTO PLAY 59
AUTO POWER OFF 59
AV SYNC 35

B

BACKGROUND 57
„BRAVIA Sync” 17

C

CD 6, 24
CHAPTER 40
CHAPTER VIEWER 42
Csatlakoztatás 14, 15
CUSTOM 55
CUSTOM PARENTAL CONTROL 36
CUSTOM PICTURE MODE 33
CUSTOM SETUP 59

D

DATA CD 5, 46, 53
DATA DVD 5, 46, 53
DATE 49
Diavetítés 49
DIGITAL OUT 60
Digitális kimenet 60
DIMMER 59
DivX® 53, 59
DOLBY DIGITAL 43, 61
DOWNMIX 60
DTS 43, 61
DVD 5, 24
DVD+RW 5, 25
DVD-RW 5

E

EFFECT 52
Elemek 20
Előlapki kijelző 9

F

FAST PLAY 25
FILE 41

Film alapú program 58
Folytatás 26
Folytatólagos lejátszás
CD, VIDEO CD 24
DVD 24

G

Gyermekzár 26
Gyorsbeállítás 22, 56
Gyorskeresés előre 39
Gyorskeresés hátra 39

H

Hangsugárzók
csatlakoztatás 18
Használható lemeztípusok 6
HDMI
AUDIO (HDMI) 63
CONTROL FOR HDMI 17, 63
HDMI RESOLUTION 62
LANGUAGE FOLLOW 63
HDMI SETUP 62
Híbiaelhárítás 64

I

ID3 Tag 27
INDEX 41
INTERVAL 51
Ismétlés 25
Ismétlése lejátszás 31

J

JPEG 46
JPEG RESOLUTION 62

K

Képernyőmenü
Vezérlőmenüképernyő 11
Alapbeállítás képernyő 55
Képkimerevítés 40
Keresés 39
Keresés
műsorrészlet a tv-képernyő
figyelésével 39
Kijelzés
Vezérlőmenüképernyő 11
Előlapki kijelző 9
Beállítás képernyő 55

L

LANGUAGE SETUP 56
Lassítás 39
Lemezek kezelése 3
LINE 58

M

MEMORY 33
MENU 56
MODE (MP3, JPEG) 50
MODE (PROGRESSIVE) 58
MP3 5, 46
MPEG 43, 61

MULTI-DISC RESUME 26, 59

N

Normál (sorváltásos) formátum 58

O

ORIGINAL 26
ORIGINAL/PLAY LIST 27
OSD 56

P

PARENTAL CONTROL 36
PAUSE MODE 59
PBC lejátszás 27
PhotoTV HD 50, 62
PICTURE NAVIGATION 42, 48
PLAY LIST 26
PROGRAMME 29
Programozott lejátszás 29
PROGRESSIVE
(COMPONENT OUT ONLY) 58
Progresszív formátum 58

Q

QUICK 56

R

REPEAT 31
RESET 56

S

SCENE 40
SCREEN SAVER 57
SCREEN SETUP 57
SETUP 55
SHARPNESS 34
SHUFFLE 31
SLOW PLAY 25
SUBTITLE 25, 49, 56

T

Távvezérlő 10, 20, 21
Térhangzás 45
TIME/TEXT 27, 40
TITLE 40
TITLE VIEWER 42
TRACK 41
TRACK SELECTION 59
TV TYPE 57
TVS (TV látszólagos
térhangzás) 45

V

Véletlen sorrendű lejátszás 31
Vezérlőmenü 11
Videó alapú program 58
VIDEO CD 5, 24

Z

ZOOM 25, 48



Feleslegessé vált elektromos és elektronikus készülékek hulladékként való eltávolítása (Használható az Európai Unió és egyéb európai országok szelektív hulladékgyűjtési rendszereiben)

Ez a szimbólum a készüléken vagy a csomagolásán azt jelzi, hogy a terméket ne kezelje háztartási hulladékként. Kérjük, hogy az elektromos és elektronikai hulladék gyűjtésére kijelölt gyűjtőhelyen adja le. A feleslegessé vált termékének helyes kezelésével segít megelőzni a környezet és az emberi egészség károsodását, mely bekövetkezhetne, ha nem követi a hulladékkezelés helyes módját. Az anyagok újrahasznosítása segít a természeti erőforrások megőrzésében. A termék újrahasznosítása érdekében további információért forduljon a lakhelyén az illetékesekhez, a helyi hulladékgyűjtő szolgáltatóhoz vagy ahhoz az üzlethez, ahol a terméket megvásárolta.

☼ A Sony készülékekre és szolgáltatásokra vonatkozó hasznos tudnivalókat, ötleteket és egyéb információkat az alábbi honlapon találhat: www.sony-europe.com/



3-283-150-E1(1)