

Digitalni fotookvir

DPF-D70/D80/D100

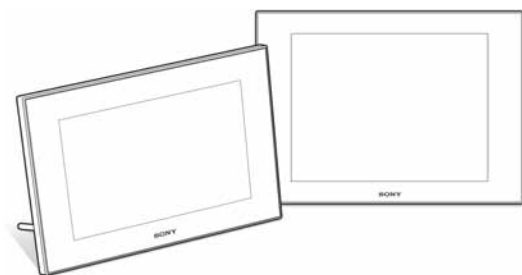

Prije uporabe



Osnovni postupci



Napredni postupci



Spajanje na računalu



Poruke grešaka



U slučaju problema



Dodatne informacije



Upute za uporabu

Prije korištenja ovog uređaja, pažljivo pročitajte ovaj priručnik i sačuvajte ga za buduću uporabu.

Bilješka za korisnika

Broj modela i serijski broj nalaze se na stražnjoj ili donjoj strani uređaja.

Zabilježite serijski broj na dolje označeno mjesto. Ove brojeve upotrijebite svaki put kad kontaktirate svog Sony prodavatelja u svezi s ovim proizvodom.

Br. modela DPF-D70/D80/D100

Serijski br. _____

Ovi modeli ne mogu se nabaviti u svim zemljama ili područjima.



UPOZORENJE

Kako biste smanjili opasnost od požara ili električnog udara, nemojte izlagati uređaj kiši ili vlazi.

Nemojte baterije izlagati snažnoj toplini, primjerice sunčevom svjetlu, vatri i sl.

PAŽNJA

Bateriju zamijenite isključivo određenom vrstom baterija. U suprotnom može doći do požara ili ozljeda.

Za korisnike u Europi

Ovaj proizvod je ispitan i potvrđena je usklađenost sa smjernicom EMC za uporabu spojnih kabela kraćih od 3 m.

Pažnja

Elektromagnetsko polje na određenim frekvencijama može utjecati na sliku ovog digitalnog fotookvira.

Napomena

Ako statički elektricitet ili elektromagnetizam prouzroči prekid prijenosa podataka, ponovo pokrenite aplikaciju ili odspojite i ponovo spojite komunikacijski kabel (USB, i sl.).

Zbrinjavanje islužene električne i električke opreme (primjenjuje se u Europskoj uniji i ostalim europskim zemljama s posebnim sustavima zbrinjavanja)



Ova oznaka na proizvodu ili na ambalaži označava da se ovaj proizvod ne smije zbrinjavati kao kućni otpad. On treba biti zbrinut na za tu namjenu predviđenom mjestu za reciklažu električke ili električke opreme. Pravilnim zbrinjavanjem starog proizvoda čuvate okoliš i brinete za zdravlje svojih bližnjih. Nepravilnim odlaganjem proizvoda ugrožava se okoliš i zdravlje ljudi.

Reciklažom materijala pomažete u očuvanju prirodnih izvora. Za detaljne informacije o reciklaži ovog proizvoda, molimo kontaktirajte vašu lokalnu upravu, odlagalište otpada ili trgovinu gdje ste kupili proizvod.

Zbrinjavanje istrošenih baterija (primjenjuje se u Europskoj uniji i ostalim europskim zemljama s posebnim sustavima zbrinjavanja)



Ova oznaka na bateriji ili na njezinoj ambalaži označava da se baterija isporučena s ovim proizvodom ne smije zbrinjavati kao kućni otpad.

Pravilnim zbrinjavanjem istrošenih baterija čuvate okoliš i brinete za zdravlje svojih bližnjih. Nepravilnim odlaganjem baterija ugrožava se okoliš i zdravlje ljudi. Reciklažom materijala pomažete u očuvanju prirodnih izvora. U slučaju da neki proizvod iz sigurnosnih razloga ili zbog performansi ili ispravnosti zahtijeva stalnu vezu s ugrađenom baterijom, njezinu zamjenu valja povjeriti isključivo ovlaštenom servisu. Kako bi se zajamčilo pravilno rukovanje baterijom, na kraju njezina radnog vijeka je odnesite na odlagalište za recikliranje električne i elektronske opreme. Za sve ostale baterije molimo da pogledate poglavlje o tome kako sigurno izvaditi bateriju iz uređaja. Odnosite je na odlagalište za recikliranje dotrajalih baterija.

Za detaljne informacije o reciklaži ovog proizvoda ili baterije, molimo kontaktirajte vašu lokalnu upravu, odlagalište otpada ili trgovinu gdje ste kupili proizvod.

Napomena za korisnike u zemljama koje primjenjuju EU smjernice

Proizvođač ovog uređaja je Sony Corporation 1-7-1 Konan Minato-ku Tokyo, 108-0075 Japan. Ovlašteni predstavnik za EMC i sigurnost proizvoda je Sony Deutschland GmbH, Hedelfinger Strasse 61, 70327 Stuttgart, Njemačka. Za pitanja servisa i jamstva pogledajte adresu na jamstvenom listu.

Kopiranje, objavljivanje ili ispis s CD-ova, TV programa, materijala sa zaštićenim autorskim pravima, poput slika, publikacija ili drugih materijala, osim za vaše vlastito snimanje ili kreativno izražavanje, ograničeno je samo na privatnu ili kućnu uporabu. Ukoliko niste sami vlasnik autorskog prava ili nemate dopuštenje vlasnika autorskih prava za materijale koje ćete umnažati, korištenje tih materijala van ovog ograničenja može podlijegati zakonu o zaštiti autorskog prava i tvoriti osnovu za odštetu nositeljima autorskih prava.

Kad s ovim digitalnim fotookvirom koristite fotografije, osobito pazite da ne kršite zakon o autorskim pravima. Svaka neovlaštena uporaba ili mijenjanje autorskih portreta može predstavljati kršenje prava. Kod nekih izložbi, izvedbi ili performansa može biti zabranjena uporaba fotografija.

Preporuka za sigurnosne kopije

Kako biste spriječili mogući gubitak podataka nehotičnim postupkom ili kvarom digitalnog fotookvira, savjetujemo vam da načinite sigurnosne kopije svojih podataka.

Informacije

PRODAVAČ NI U KOM SLUČAJU NE PREUZIMA ODGOVORNOST ZA BILO KAKVE IZRAVNE, SLUČAJNE ILI POSLJEDIČNE ŠTETE BILO KAKVE PRIRODE, ILI ZA GUBITKE ILI TROŠKOVE KOJI SU POSLJEDICA OŠTEĆENOG PROIZVODA ILI UPORABE BILO KOJEG PROIZVODA.

Sony ne preuzima nikakvu odgovornost za bilo kakve slučajne ili posljedične štete ili gubitak snimljenih sadržaja koje može uzrokovati kvar digitalnog fotookvira ili memorijske kartice.

Napomene o LCD zaslonu

- Slika prikazana na zaslonu nije identična kvaliteti i bojama otisnute slike jer se razlikuju fosforne metode ili profili. Uzmite u obzir da je prikazana slika samo orijentacijska.
- Nemojte pritiskati LCD zaslon. Može se promijeniti prikaz boja i zaslon se može oštetiti.
- Dugotrajno izlaganje LCD zaslona izravnom suncu može prouzročiti kvarove.
- LCD zaslon je proizveden visoko preciznom tehnologijom, tako da postotak efektivne uporabe piksela iznosi više od 99,99%. Ipak, na LCD zaslonu mogu trajno biti vidljive sitne crne i/ili svijetle točkice (bijele, crvene, plave ili zelene boje). To je normalno i nema nikakav utjecaj na otisnutu sliku.
- Slika može ostavljati trag na LCD zaslonu na hladnom mjestu. To je normalno.

O zaštitnim znakovima i autorskim pravima

- **S-FRAME**, Cyber-shot, , "Memory Stick", **MEMORY STICK**, "Memory Stick Duo", **MEMORY STICK DUO**, "MagicGate Memory Stick", "Memory Stick PRO", **MEMORY STICK PRO**, "Memory Stick PRO Duo", **MEMORY STICK PRO DUO**, "Memory Stick PRO-HG Duo", **MEMORY STICK PRO-HG DUO**, "Memory Stick Micro", **MEMORY STICK MICRO**, M2, "Memory Stick-ROM", **MEMORY STICK-ROM**, "MagicGate" i **MAGIC GATE** su zaštićeni znakovi tvrtke Sony Corporation.
- Microsoft, Windows i Windows Vista su zaštićeni nazivi ili registrirani nazivi tvrtke Microsoft Corporation u SAD-u i/ili drugim državama.
- Macintosh i Mac OS su zaštićeni nazivi tvrtke Apple Computer, Inc registrirane u SAD-u i/ili drugim državama.
- Intel i Pentium su zaštićeni nazivi ili registrirani nazivi tvrtke Intel Corporation.
- CompactFlash je zaštićeni naziv SanDisk Corporation u SAD-u.
-  ili xD-Picture Card™ je zaštićeni znak FUJIFILM Corporation.
- Sadrži bitmap fontove tvrtke Monotype Imaging Inc.
- Nazivi svih drugih tvrtki i proizvoda koji se spominju u ovom priručniku su zaštićeni nazivi odgovarajućih tvrtki. Nadalje, oznake "™" i "®" nisu uvijek navedene u ovom priručniku.

Napomena za korisnike

Program © 2008 Sony Corporation
Dokumentacija © 2008 Sony Corporation

Sva prava pridržana. Ovaj priručnik ili softver opisan u njemu, bilo u cjelini ili djelomično, ne smije se reproducirati, prevoditi ili skraćivati ni u koji strojno čitljivi oblik bez prethodnog pismenog dopuštenja Sony Corporation.

SONY CORPORATION NI U KOM SLUČAJU NE PREUZIMA ODGOVORNOST ZA BILO KAKVE SLUČAJNE, POSLJEDIČNE ILI POSEBNE ŠTETE, TEMELJENE NA POGREŠKAMA, KONTAKTU ILI DRUKČIJE, KOJE SU UZROKOVANE ILI POVEZANE S OVIM PRIRUČNIKOM, SOFTVEROM ILI DRUGIM INFORMACIJAMA SADRŽANIMA OVDJE ILI S NJIHOVOM UPORABOM.

Kidanjem pečata na omotu pakiranja CD-ROM-a prihvaćate sve uvjete ovog ugovora. Ako ne prihvaćate ove uvjete, odmah vratite omotnicu diska neotvorenu, zajedno s ostatkom pakiranja, prodavaču od kojeg ste je dobili.

Sony Corporation zadržava pravo na izmjene ovog priručnika ili informacija sadržanih u njemu u bilo koje vrijeme bez najave.

Ovdje opisani softver može također biti podložan uvjetima posebnog korisničkog licenčnog ugovora.

Svi posebno dizajnirani podaci poput primjera slika koje su dio ovog softvera ne mogu se mijenjati ili kopirati, osim za osobnu uporabu. Svako neovlašteno kopiranje ovog softvera je zabranjeno zakonom o zaštiti autorskog prava.

Imajte na umu da svako neovlašteno kopiranje ili mijenjanje portreta ili autorskog djela može predstavljati povredu autorskih prava njihovih vlasnika.

O ilustracijama i slikama zaslona u ovim uputama

Ilustracije i slike zaslona korištene u ovim uputama pripadaju modelu DPF-D70 ukoliko nije drugačije naznačeno.

Sadržaj

Prije uporabe

Uživajte u ovom fotookviru na raznolike načine	7
Značajke.....	8
Provjera isporučenog pribora	9
Opis dijelova.....	9

Osnovni postupci

Priprema daljinskog upravljača	12
Spajanje na mrežni napon	13
Podešavanje nožice	14
Uključivanje fotookvira.....	15
Podešavanje sata.....	16
Umetanje memorijske kartice i gledanje slike	17
Umetanje memorijske kartice	17
Prikaz slika.....	19

Napredni postupci

Određivanje uređaja za reprodukciju	24
Podešavanje veličine i položaja slike	24
Povećavanje slike	24
Rotiranje (zakretanje) slike.....	24
Dodavanje u unutrašnju memoriju	25
Eksportiranje slike	27
Brisanje slike	28

Promjena raznih podešenja	29
Postupak podešavanja.....	29
Opcije za podešavanje.....	30

Spajanje na računalo

Spajanje na računalo.....	33
Sistemske zahtjevi	33
Spajanje na računalo radi razmjene slika.....	33

Poruke grešaka

Ako se prikaže poruka greške	35
------------------------------------	----

U slučaju problema

Ako se pojavi problem	36
-----------------------------	----

Dodatne informacije

Mjere opreza.....	40
O sigurnosti	40
O postavljanju	40
O čišćenju	40
O ograničenjima kopiranja	41
O memorijskim karticama	41
"Memory Stick"	41
SD memorijska kartica	42
xD-Picture Card	43
CompactFlash kartica.....	43
Napomene o uporabi memorijske kartice.....	43
Tehnički podaci.....	44

Uživajte u ovom fotookviru na raznolike načine

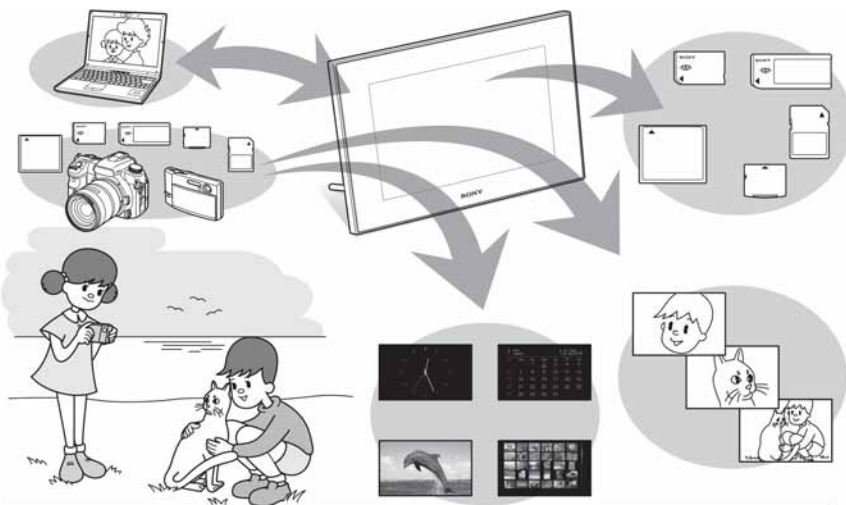

Jednostavan prikaz slika s memorijske kartice

Razne funkcije prikaza

Osim slideshowa, možete jednostavno uživati u različitim načinima prikaza koji uključuju pojedinačnu sliku, indeksni prikaz, sat i kalendar. (➔ str. 19)

Dodavanje važnih snimaka u album (spremanje u unutrašnju memoriju)

Slike dodane u album pohranjuju se u unutrašnju memoriju. Te slike također možete eksportirati na memorijsku karticu. (➔ str. 25)

Spajanje na računalo

Slike se jednostavno mogu kopirati s računala. Također, možete pohraniti slike iz albuma na računalo kao sigurnosne kopije. Slike se mogu razmjenjivati i pomoću memorijske kartice. (➔ str. 33)

Prijenos u fotookvir

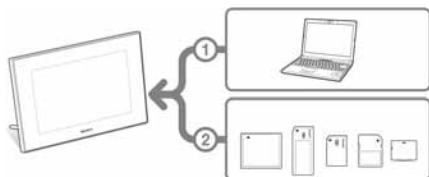

Kao što je prikazano u lijevom stupcu, fotookvir daje prvenstvo spajanju na računalo, ako su računalo i memorijske kartice spojeni/uložene u fotookvir. Ako je uloženo više memorijskih kartica, prikazu se slike s memorijske kartice koju ste uložili prvu.

Značajke

Sony DPF-D70/D80/D100 je digitalni fotookvir za jednostavan prikaz slika načinjenih digitalnim fotoaparatom ili drugim uređajem bez uporabe računala.

■ Podrška za razne memorijske kartice*

Podržava razne memorijske kartice koje koriste digitalni fotoaparati i drugi uređaji, poput "Memory Stick" kartice, CompactFlash kartice, SD memorijske kartice i xD-Picture Card kartice. Jednostavno uložite memorijsku karticu izvađenu iz digitalnog fotoaparata ili drugog uređaja, i tada ćete odmah moći vidjeti slike.

■ Razni načini rada

Prikazane slike mogu se izmjenjivati automatski kao da sami okrećete stranice albuma. Možete odabrati razne načine rada, uključujući samo slike, sat i kalendar. Možete također mijenjati podešenja reprodukcije, primjerice redosljed prikaza.

■ Razne funkcije prikaza

Možete uživati u raznim načinima prikaza, kao što je prikaz analognog sata, digitalnog sata ili kalendara. Fotookvir također može prikazivati slike pojedinačno ili više slika odjednom (indeksni prikaz), povećavati ih ili smanjivati, ili ih prilagođavati formatu zaslona.

■ Automatska rotacija slika

Fotookvir automatski rotira slike u njihovu odgovarajuću orijentaciju. Slike se također automatski rotiraju kad se fotookvir namjesti u portretni ili panoramski položaj. (Zaslon izbornika se ne rotira.)

■ Jednostavno rukovanje pomoću daljinskog upravljača

■ Dodavanje slika u unutrašnju memoriju

Slike koje dodajete u album spremaju se u unutrašnju memoriju.

■ Eksportiranje slika

Možete eksportirati slike iz albuma na vašu memorijsku karticu.

■ Spajanje na računalo radi razmjene slika

* Ne možemo jamčiti ispravan rad za sve vrste uređaja.

Provjera isporučenog pribora

Provjerite jeste li dobili sljedeće.

- Digitalni fotookvir (1)
- Daljinski upravljač (1)
- AC adapter (1)
- Upute za uporabu (ovaj priručnik) (1)
- Jamstveni list (1)
(U nekim područjima se jamstveni list ne isporučuje.)

Opis dijelova

Detalje potražite na stranicama navedenim u zagradama.

Ilustracije pripadaju modelu DPF-D70.

Lokacije i imena tipki i priključnica modela DPF-D80/D100 potpuno su jednake onima modela DPF-D70, premda je veličina LCD zaslona različita.

Prednja strana

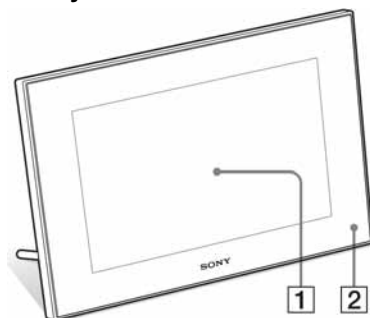

1 LCD zaslon

2 Senzor daljinskog upravljača

Kad koristite isporučen daljinski upravljač, usmjerite ga prema ovom senzoru.

Stražnja strana

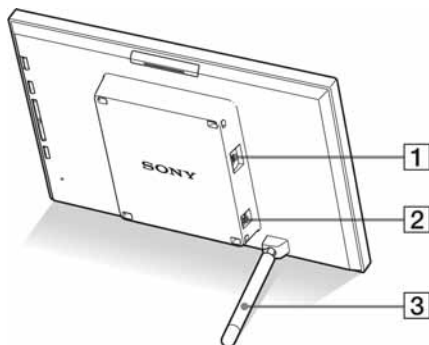

1 USB miniB priključnica
(→ str. 33)

Spojite USB kabel kad želite fotookvir koristiti s računalom.

2 DC IN 12 V priključnica
(→ str. 13)

Spojite priključak isporučenog AC adaptera na ovu priključnicu, zatim spojite na zidnu utičnicu.

3 Nožica (→ str. 14)

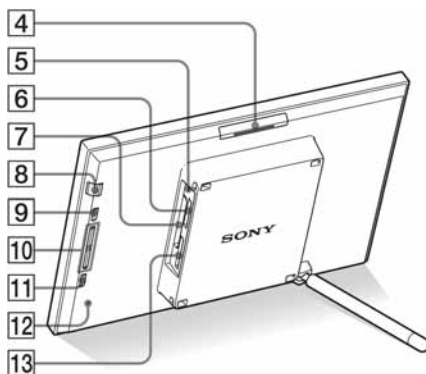

4 Tipka VIEW MODE

5 Indikator pristupa

6 "Memory Stick PRO" (Standard/Duo) utor (→ str. 17)

7 Utor za CompactFlash karticu/Microdrive (→ str. 17)

8 Tipka $\text{\textcircled{I}}$ (uključenje/pripravno stanje)/Indikator pripravnog stanja

9 Tipka MENU

Za prikaz izbornika.

Funkcije poput [Slideshow], [Rotate], [Add to album] i [Clock] možete pokrenuti s uređaja fotookvira.

10 Tipke smjera (\updownarrow)

Ove tipke pomiču kursor.

11 Tipka $\text{\textcircled{I}}$ ENTER

12 Tipka Reset

Pritiskom na ovu tipku, postavka Date/Time vraća se na tvorničko podešenje. Za pritisak na ovu tipku možete upotrijebiti tanki predmet, primjerice iglu.

13 Utor za SD memorijsku karticu/MMC/xD-Picture Card karticu (→ str. 17)

Daljinski upravljač

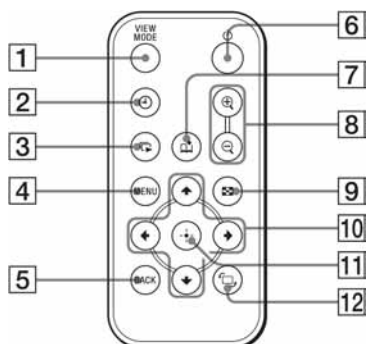

- 1 Tipka VIEW MODE
- 2 Tipka ⬇️ (sat) (→ str. 22)
- 3 Tipka 🖼️ (slideshow) (→ str. 20)
- 4 Tipka MENU
- 5 Tipka BACK
- 6 Tipka ⏻ (uključenje/pripravno stanje)
- 7 Tipka 📁 (dodavanje u album) (→ str.25)
- 8 Tipke 🔍 (uvećanje)/🔍 (smanjenje) (→ str. 24)
- 9 Tipka 📄 (indeks) (→ str. 22)
Ova tipka prebacuje iz prikaza jedne na prikaz više slika odjednom.
- 10 Tipke smjera (←/→/⬆️/⬇️)
- 11 Tipka ✖️ (unos)
- 12 Tipka 🔄 (rotacija) (→ str. 24)

Priprema daljinskog upravljača

Isporučena litijeva baterija (CR2025) je već uložena u daljinski upravljač. Prije uporabe izvucite izolacijsku foliju na prikazani način.

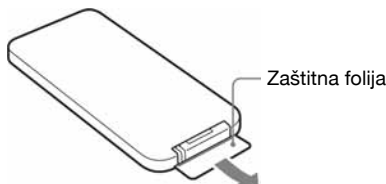

Korištenje daljinskog upravljača

Usmjerite prednji kraj daljinskog upravljača prema pripadajućem senzoru na fotookviru.

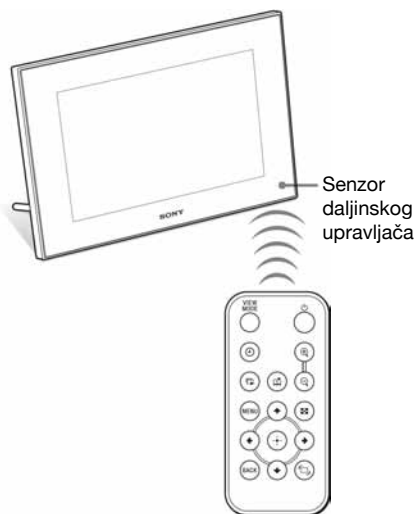

Zamjena baterije daljinskog upravljača

Ako daljinski upravljač prestane raditi, zamijenite bateriju (CR2025 litijeva baterija) novom.

1 Izvucite držač baterije.

Držeći pritisnutim zatvarač držača baterije, izvucite držač iz utora.

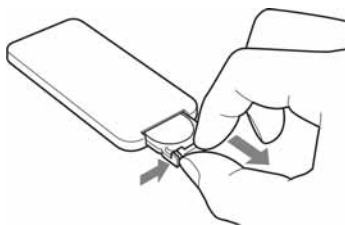

2 Izvadite istrošenu bateriju iz držača i zamijenite je novom baterijom.

Umetnite bateriju tako da oznaka "+" bude okrenuta prema gore.



3 Ponovno uložite držač baterije u daljinski upravljač.

UPOZORENJE

Baterija može eksplodirati ako se ne koristi pravilno. Nemojte je puniti, rastavljati ili bacati u vatru.

Napomene

- Kad litijeva baterija oslabi, radna udaljenost daljinskog upravljača se može smanjiti ili daljinski upravljač možda neće raditi pravilno. U tom slučaju, zamijenite bateriju Sony CR2025 litijevom baterijom. Uporaba druge baterije može uzrokovati požar ili eksploziju.

- Koristite li bateriju različitu od opisane, moguće je pucanje baterije.
- Istrošene baterije odložite u skladu s lokalnim propisima.
- Ne ostavljajte daljinski upravljač na vrlo toplom i vlažnom mjestu.
- Pazite da u daljinski upravljač ne uđe kakav strani predmet, primjerice kod zamjene baterije.
- Nepravilna uporaba baterije može uzrokovati curenje elektrolita i koroziju.
 - Nemojte puniti bateriju.
 - Kad daljinski upravljač nećete koristiti duže vrijeme, izvadite bateriju iz njega kako biste spriječili curenje elektrolita i koroziju.
 - Nepravilno ulaganje, rastavljanje ili zagrijavanje baterije, ili bacanje u vatru, mogu uzrokovati pucanje baterije i istjecanje elektrolita.

O opisima u ovom priručniku

Postupci opisani u ovom priručniku temelje se na uporabi daljinskog upravljača. Kad su postupci za daljinski upravljač i za tipke na fotookviru različiti, to će biti posebno naglašeno u odjeljku Savjet.

Spajanje na mrežni napon

- 1 Spojite priključak AC adaptera u DC IN 12 V priključnicu na stražnjoj strani fotookvira.
- 2 Spojite AC adapter u zidnu utičnicu.

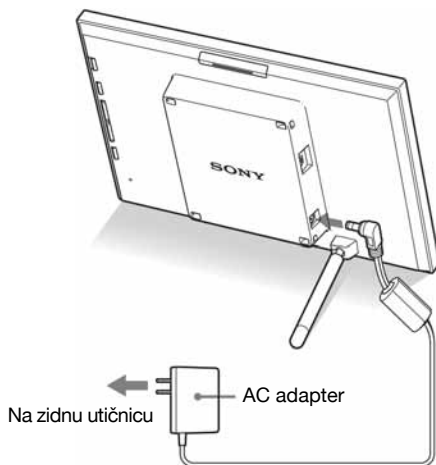

Napomene

- Zidna utičnica treba biti što bliže uređaju i lako dostupna.
- Ne stavljajte fotookvir na nestabilno mjesto, primjerice na neravan stol ili na nagnutu površinu.
- Spojite AC adapter na lako dostupnu zidnu utičnicu u blizini. Ako se pojave problemi pri uporabi adaptera, odmah prekinite napajanje odspajanjem priključka iz zidne utičnice.
- Nemojte kratko spajati priključak AC adapter metalnim predmetom. Tako možete uzrokovati kvar.
- Nemojte koristiti AC adapter postavljen u skućeni prostor, primjerice između zida i namještaja.
- Čvrsto spojite priključak AC adaptera na priključnicu. Ukoliko taj priključak nije dobar, fotookvir se može isključiti kod pomicanja.

- Nakon uporabe, odspojite AC adapter iz DC IN 12 V priključnice fotookvira, i odspojite AC mrežni kabel iz zidne utičnice.
- Ovaj električni uređaj potrebno je smjestiti u pravilan položaj, okomito ili vodoravno.

Podešavanje nožice

Otvaranje nožice

Namjestite fotookvir uz otvaranje nožice na sljedeći način.

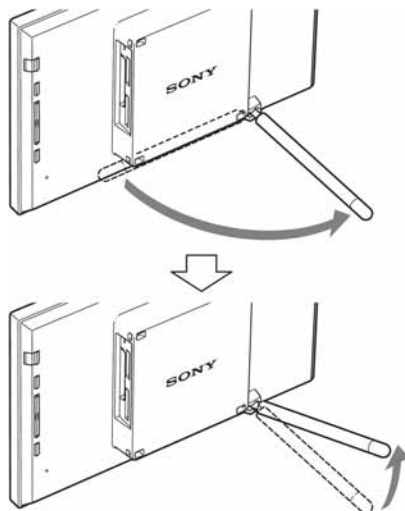

Namještanje u portretnu ili panoramsku orijentaciju

Fotookvir možete namjestiti u portretnu ili panoramsku orijentaciju tako da ga zakrenete bez pomicanja nožice.

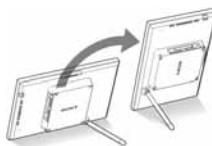

Kad je fotookvir namješten u portretnu orijentaciju, slika se također automatski rotira u odgovarajuću orijentaciju.

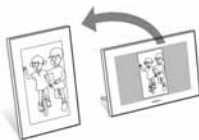

Napomene

- Zatvorite nožicu kod prenošenja fotookvira.
- Provjerite da li je nožica stabilna. Ako nožica nije podešena pravilno, fotookvir se može prevrnuti.
- Kad se fotookvir zakrene u portretnu orijentaciju, izbornik, informacije o slici te indeksni prikaz se ne rotiraju.

Uključivanje fotookvira

Uključivanje

Pritisnite  (uključenje/pripravno stanje) na fotookviru ili daljinskom upravljaču za uključenje. Tom prilikom indikator pripravnog stanja prelazi iz crvene u zelenu boju.

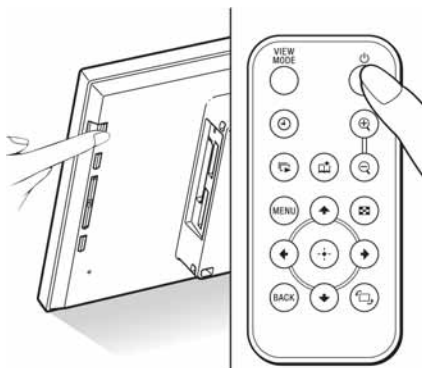

Napomena

Indikator pripravnog stanja svijetli crveno kad spojite AC adapter na fotookvir.

Isključivanje

Pritisnite i držite  (uključenje/pripravno stanje) na fotookviru ili daljinskom upravljaču dok se uređaj ne isključi. Indikator pripravnog stanja prelazi iz zelene u crvenu boju.

Napomena

Nemojte odspajati AC adapter iz fotookvira prije no što indikator pripravnog stanja počne svijetliti crveno. U protivnom možete oštetiti fotookvir.

Rad u početnom stanju

Kada fotookvir uključimo bez umetnute memorijske kartice, na zaslonu se pojavljuje početni izbornik.

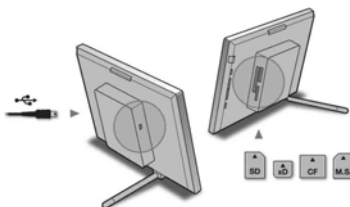

Nakon 10 sekundi bez pritiska na tipke, pokazuje se demo mod. Kod pritiska na bilo koju tipku osim tipke uključivanja, početni izbornik se vraća na zaslon.

Tada pritisnite prvo tipku MENU a zatim počnite s podešavanjem datuma i vremena.

Podešavanje sata

Sat fotookvira se treba podesiti kako bi pokazivao točno vrijeme u prikazima uz sat i kalendar.

- 1** Pritisnite MENU na daljinskom upravljaču.
Prikaže se izbornik.
- 2** Pritisnite \downarrow/\uparrow za odabir [Various settings] i zatim pritisnite \oplus za prikaz izbornika Various settings.
- 3** Pritisnite \downarrow/\uparrow za odabir [Date/time settings] i zatim pritisnite \oplus .
Prikaže se izbornik Date/time settings.

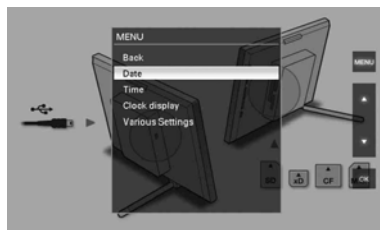

- 4** Odaberite format datuma.
 - ①** Pritisnite \downarrow/\uparrow za odabir [Date Display Order] i zatim pritisnite \oplus .
 - ②** Pritisnite \downarrow/\uparrow za odabir formata i zatim pritisnite \oplus .
 - Y/M/D
 - M/D/Y
 - D/M/Y
- 5** Podesite datum.
 - ①** Pritisnite \downarrow/\uparrow za odabir [Date] i zatim pritisnite \oplus .
 - ②** Pritisnite \downarrow/\uparrow za odabir datuma i zatim pritisnite \oplus .
- 6** Podesite vrijeme.
 - ①** Pritisnite \downarrow/\uparrow za odabir [Time] i zatim pritisnite \oplus .
 - ②** Pritisnite \downarrow/\uparrow za odabir vremena i zatim pritisnite \oplus .

Podesite vrijeme sljedećim redoslijedom:
sati, minute, sekunde.

7 Podesite dan u tjednu za kalendar.

Možete podesiti dan koji je prikazan na lijevoj strani kalendara.

① Pritisnite ▼/▲ za odabir [First Weekday] i zatim pritisnite ⊕.

② Pritisnite ▼/▲ za odabir [Sunday] ili [Monday] i zatim pritisnite ⊕.

8 Pritisnite MENU.

Izbornik se zatvori.

Umetanje memorijske kartice i gledanje slike

Ovo poglavlje opisuje umetanje memorijske kartice i osnovne postupke za gledanje slike u slideshowu.

Umetanje memorijske kartice

Uložite memorijsku karticu čvrsto u odgovarajući utor tako da naljepnica bude okrenuta prema vama (dok se nalazite iza poledine fotookvira). Za detalje o memorijskim karticama koje možete koristiti s ovim fotookvirom, pogledajte str. 41 do 43.

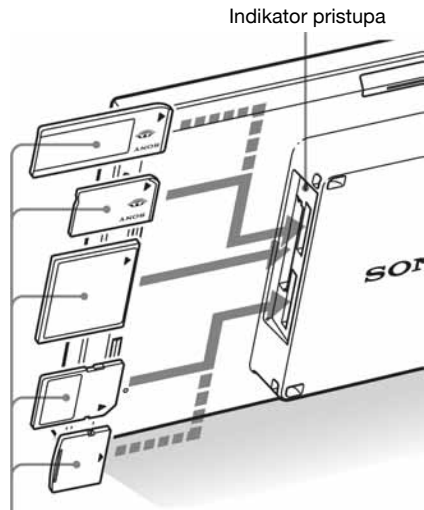

Uložite memorijsku karticu čvrsto u odgovarajući utor tako da njena strana s naljepnicom bude okrenuta prema vama. Redoslijed utora odozgo je sljedeći: "Memory Stick" ("Memory Stick Duo"), CompactFlash kartica, SD memorijska kartica i xD-Picture Card.

Vađenje memorijske kartice

Izvadite memorijsku karticu iz utora u smjeru suprotnom od ulaganja.

Napomene

- Kod ulaganja memorijske kartice, ona će ući u utor samo određenim dijelom, stoga je ne pokušavajte gurati nasilu jer tako možete oštetiti memorijsku karticu i/ili fotookvir.
- Ovaj fotookvir ima utor kompatibilan sa standardom "Memory Stick" i Duo veličinom, stoga vam ne treba Memory Stick adapter.
- Dvonamjenski utor za SD memorijsku karticu/xD-Picture Card automatski prepoznaje vrstu memorijske kartice.
- Prije uporabe memorijske kartice, pogledajte "O memorijskim karticama" na str. 41.

Prioritet prikaza slika

Uložite li memorijsku karticu, slike s uložene memorijske kartice prikazuju se automatski. Za ručno prebacivanje između prikaza s memorijske kartice, izvedite odabir u izborniku [Select device] (str. 24).

Fotookvir prikazuje slike s memorijske kartice sljedećim redoslijedom prioriteta.

- **Ako je uloženo više memorijskih kartica dok je fotookvir uključen**, prikazuju se i imaju prioritet slike s prve memorijske kartice koju ste uložili.
- **Ako je uloženo više memorijskih kartica dok je fotookvir isključen**, kartice imaju sljedeće prioritete.
"Memory Stick" ➔ CompactFlash kartica
➔ SD memorijska kartica/xD-Picture Card
- **Ako nije uložena nijedna memorijska kartica**, prikazuju se slike pohranjene u album na unutrašnjoj memoriji.

Napomena

Fotookvir podržava prikaz slikovnih datoteka JPEG formata kompatibilnih sa datotekama DCF ili RAW formata snimljenih putem digitalnog Sony fotoaparata. Bilo koje druge datoteke (primjerice datoteke kreirane i obrađene na računalu ili Datoteke RAW formata snimljene digitalnim fotoaparatom drugog proizvođača ili slično) možda neće biti moguće prikazati na fotookviru.

Prikaz slika

■ Pregled prikaza

Možete promijeniti prikaz pritiskom tipaka na daljinskom upravljaču.*

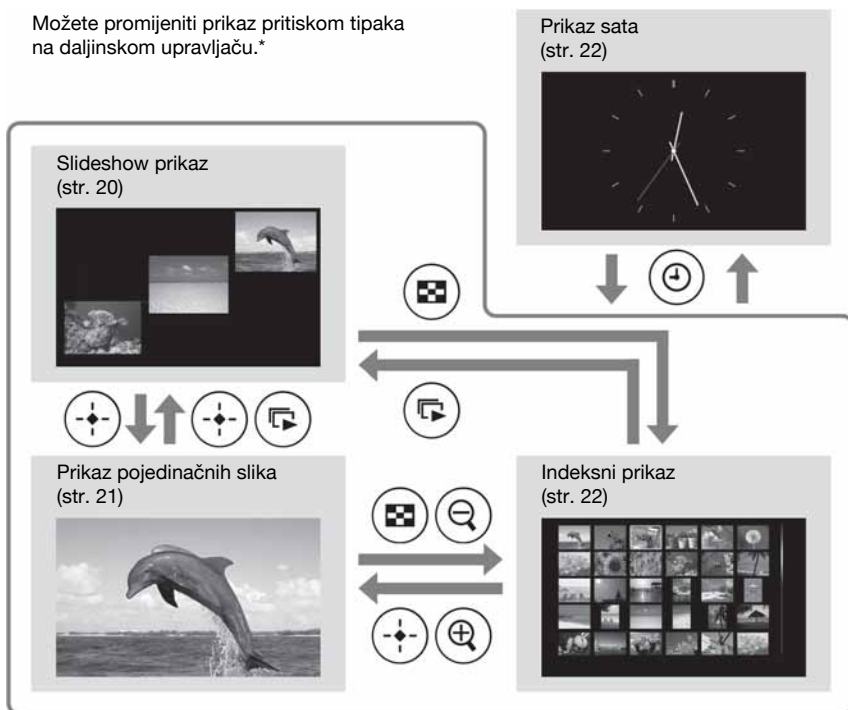

Savjeti*

- Ako je fotookvir uključen bez uložene memorijske kartice, prikazuju se slike s unutrašnje memorije. Ako unutrašnja memorija ne sadrži slike, automatski počinje demo mod. Demo mod se prekine ako uložite memorijsku karticu.
- Način prikaza ostaje nepromijenjen kad jednom isključite i ponovno uključite fotookvir. Međutim, rotirane slike vraćaju se u svoj originalni položaj. Ukoliko želite da slika ostane rotirana, pohranite je u željenom stanju na digitalnom fotoaparatu.

■ Slideshow prikaz

Slike s memorijske kartice se automatski prikazuju jedna za drugom.

Savjet

Detalje o redosljedu reprodukcije pogledajte na str. 30.

Za početak slideshowa

- Za početak slideshowa iz pojedinačnog prikaza, sata ili indeksnog prikaza, pritisnite  (slideshow).

Savjet

Za izvođenje ovog postupka na fotookviru, pritisnite \blacktriangleleft ENTER u pojedinačnom prikazu slike.

Postoji nekoliko slideshow načina. Pritiskom tipke VIEW MODE, ti načini se izmjenjuju sljedećim redosljedom.

Savjet

Možete podesiti interval za pojedinačni prikaz i kalendarski prikaz u izborniku [Slideshow Settings] (str.30). Za pojedinačni prikaz možete u ovom izborniku također podesiti efekt i redosljed.

Pojedinačni prikaz

Slike se prikazuju pojedinačno jedna za drugom s efektom odabranim u izborniku [Slideshow Settings].



Prikaz više slika

Prikazuje više slika istovremeno.



Prikaz sata

Prikazuje slike s datumom i vremenom snimanja.

Napomena

Nije moguć prikaz tekućeg datuma i vremena.



Prikaz kalendara

Prikazuje slike jednu za drugom uz prikaz kalendara.

Napomena

Prikazuje se tekući datum i vrijeme.



Prikaz slučajnim redosljedom

Prikazuje slike uz nasumični prelazak između navedenih četiriju načina prikaza slideshowa.

Napomene

- Postavka [Effect] u izborniku [Slideshow settings] može se primijeniti samo kod pojedinačnog načina prikaza slike.
- Izbornik [Delete] nije moguće koristiti tijekom prikaza slideshova. Ukoliko želite izbrisati slike, prebacite na prikaz pojedinačne slike.

■ Prikaz pojedinačne slike

Za prikaz željene slike

- Tijekom slideshova, pritisnite ⊕ na slici koju želite prikazati.
- U indeksnom prikazu, pritisnite ◀/▶/⏪/⏩ za odabir slike koju želite prikazati i zatim pritisnite ⊕. Možete također pritisnuti ⊞ (uvećanje).

Savjet

Za izvođenje ovog postupka na fotookviru, pritisnite tijekom slideshova ⊕ ENTER na slici koju želite prikazati. U indeksnom prikazu, pritisnite tipke smjera za odabir slike i zatim pritisnite ⊕ ENTER.

Pritiskom tipke VIEW MODE, načini prikaza se izmjenjuju sljedećim redoslijedom.

Savjet

Način prikaza slike, osim prikaza informacija o slici, možete podesiti pomoću [Display Mode] u izborniku [Various settings] (str. 31). Sve slike nije moguće podesiti pomoću opcije [Fit to screen] (Prilagodavanje zaslona).

Prikaz cijele slike

Prikazuje cijelu sliku na zaslonu. Slike možete izmjenjivati pritiskom tipke ◀/▶.



Prilagodavanje zaslona

Prikazuje sliku preko cijelog zaslona.

Slike možete izmjenjivati pritiskom tipke ◀/▶.



Prikaz informacija

Prikazuje informacije o slici, primjerice broj slike, naziv datoteke i datum snimanja. Slike možete izmjenjivati pritiskom tipke ◀/▶.



Prikazuju se sljedeće informacije.

- 1 Oznake ulaza/podešenja
Prikazuju se oznake ulaza i informacije o podešenjima za sliku.

Ikone Značenje

	"Memory Stick" ulaz
	SD Memory Card ulaz
	CompactFlash ulaz
	xD-Picture Card ulaz
	Ulaz iz unutrašnje memorije
	Oznaka zaštite
	Oznaka pridijeljene datoteke (Prikazana kad postoji pridijeljena datoteka poput videozapisa ili minijature slike za e-mail.)

- ② Redoslijed prikaza slika/Ukupni broj slika
- ③ Detalji o slici
 - Format datoteke (JPEG, RAW)
 - Broj piksela (širina × visina)
 - Naziv proizvođača spojenog uređaja
 - Naziv modela spojenog uređaja
 - Brzina zatvarača (npr.: 1/8)
 - Otvor blende (npr.: F2,8)
 - Ekspozicija (npr.: +0,0EV)
- ④ Broj slike (broj mape-datoteke)

Prikazuje se ako je slika kompatibilna s DCF standardom.
- ⑤ Datum snimanja



Napomene

- Kada se slike sukladne DCF standardu (manje sličice, videozapisi prilagođeni za e-mail i sl.) dodaju, eksportiraju ili obrišu s albuma, to neće utjecati na pridijeljenu datoteku.
- Kada se slike iz izbornika [Image file size] dodaju u album postavkom [Album], slike veće od 1600 × 960 piksela pohranjuju se u optimalnoj veličini. Iz tog razloga, informacije o snimanju pohranjene slike razlikuju se od informacija originalne slike.
- Kada slika nije popraćena informacijom o snimanju, kao datum snimanja biti će prikazan datum izmjene izvedene na slici.

■ Indeksni prikaz slika

Prikaže se lista slika s odabrane memorijske kartice ili unutrašnje memorije.

Za indeksni prikaz iz slajdshowa, prikaza sata ili prikaza pojedinačne slike

Pritisnite  (index). Možete također pritisnuti  (smanjenje) iz prikaza pojedinačne slike.





Savjet

Za izvođenje ovog postupka na fotookviru, odaberite indeksni prikaz u izborniku tijekom prikaza pojedinačne slike.

Pritisnite VIEW MODE za promjenu načina indeksnog prikaza.

Prikaz manjih sličica (thumbnail mode)





Prikazuje listu malih sličica (5 redova × 6 stupaca).

Možete odabrati sliku pritiskom tipke ///.



Prikaz većih sličica

Prikazuje se lista većih sličica (3 reda × 4 stupca).

Možete odabrati sliku pritiskom tipke ///.



Napomene

U indeksnom prikazu, slike se neće automatski rotirati kod postavljanja fotookvira u portretnu orijentaciju.

Savjet

Thumbnail je slika male veličine za indeks snimljen na fotografijama sa digitalnog fotoaparata.

■ Prikaz sata

Prikazuje sat ili kalendar. Nema prikaza slike.

Za prikaz sata iz slajdshowa, pojedinačnog prikaza slike ili indeksnog prikaza

Pritisnite  (sat) na daljinskom upravljaču.

Savjet

Za izvođenje ovog postupka na fotookviru, odaberite prikaz sata u izborniku tijekom prikaza pojedinačne slike.

Pritisnite VIEW MODE za promjenu načina prikaza sata.

Analogni sat

Prikazuje vrijeme na analognom satu.



Digitalni sat

Prikazuje datum i vrijeme na digitalnom satu.



Kalendar

Prikazuje kalendar za tekući mjesec. Možete pritisnuti $\blacktriangledown/\blacktriangleup$ za prikaz kalendara za prethodni ili sljedeći mjesec. Možete također podesiti prvi dan tjedna za kalendar u izborniku [Date/time settings].

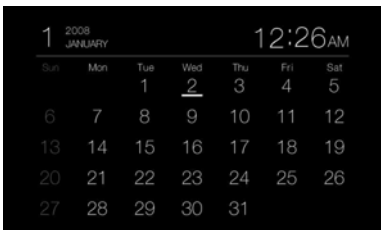

Određivanje uređaja za reprodukciju

Možete odrediti memorijsku karticu za izvođenje prikaza.

- 1 Pritisnite MENU.
Prikaže se izbornik.
- 2 Pritisnite ↓/↑ za odabir [Select device] i zatim pritisnite Ⓢ.
Prikaže se izbornik za odabir uređaja.



Savjet

Uložite uređaj kod ovog postupka ako nije uložena nikakva uređaja.

- 3 Pritisnite ↓/↑ za odabir uređaja kojeg želite podesiti za prikaz i zatim pritisnite Ⓢ.
Prikazuju se slike s odabranog uređaja.

Savjet

Za izvođenje ovog postupka na fotookviru, pritisnite MENU, pritisnite tipke smjera za odabir uređaja kojeg želite podesiti za prikaz, i zatim pritisnite ↵ ENTER.

Podešavanje veličine i položaja slike

Povećavanje slike

- 1 Za povećavanje slike, pritisnite ⊕ (uvećanje) na daljinskom upravljaču. Za smanjenje uvećane slike, pritisnite ⊖ (smanjenje).
Svakim pritiskom tipke ⊕ izvodi se dodatno uvećavanje slike. Uvećanu sliku možete pomicati gore, dolje, lijevo i desno.

Napomene

- Uvećavanje slike može joj smanjiti kvalitetu ovisno o veličini.
- Nije moguće uvećati sliku tipkama na fotookviru.
- Ovisno o veličini slika, maksimalno uvećanje biti će 2 do 5 puta.

Rotiranje (zakretanje) slike

- 1 Pritisnite ⌛ (rotiranje) na daljinskom upravljaču.
Svakim pritiskom tipke, slika se rotira 90 stupnjeva u smjeru suprotnom od kazaljke na satu.

Za izvođenje postupka iz izbornika s daljinskog upravljača

- 1 Pritisnite MENU.
Prikaže se izbornik.

- 2** Pritisnite \downarrow/\uparrow za odabir [Rotate] i zatim pritisnite \oplus .
Prikaže se izbornik Rotate.



- 3** Pritisnite \downarrow/\uparrow za odabir smjera rotacije i zatim pritisnite \oplus .
- \square (rotacija na sat):
Rotira sliku 90 stupnjeva u smjeru kazaljke na satu.
 - \square (rotacija suprotno od sat):
Rotira sliku 90 stupnjeva u smjeru suprotnom od smjera kazaljke na satu.
- 4** Pritisnite \downarrow/\uparrow za odabir [OK] i zatim pritisnite \oplus .

Savjet

Za izvođenje ovog postupka na fotookviru, pritisnite MENU, pritisnite tipke smjera za odabir opcije, i zatim pritisnite \rightarrow ENTER.

Napomene

- Uvećanu sliku nije moguće rotirati.
- Ova funkcija rotira prikazanu sliku. Kada isključite fotookvir ili izvučete i umetnete memorijsku karticu, rotirana slika vraća se u originalni položaj.

Dodavanje u unutrašnju memoriju

Fotookvir možete koristiti kao digitalni album za spremanje važnih slika u unutrašnju memoriju.

Savjet

U opciji [Image file size] unutar izbornika, možete odabrati hoće li se veličina slike optimizirati, ili će se slika spremati kakva jest i bez kompresije kod pohranjivanja u unutrašnju memoriju.

Kada je u opciji [Image file size] odaberete [Album], u njega možete spremiti do približno 500 slika. Kada odaberete [Original], broj spremljenih slika može varirati ovisno o veličini originalne slikovne datoteke.

- 1** Pritisnite \oplus (dodavanje u album) na daljinskom upravljaču.
Prikaže se izbornik Add to album.

Prikaz pojedinačne slike



Slideshow prikaz

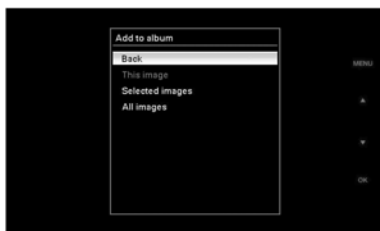

Indeksni prikaz slike

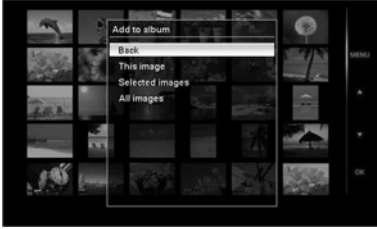

Savjeti

- Za izvođenje ovog postupka iz izbornika, pritisnite MENU na daljinskom upravljaču, pritisnite \downarrow/\uparrow za odabir [Add to album], i zatim pritisnite \oplus .
- Slike iz unutrašnje memorije ne mogu se dodati u album.

- 2** Pritisnite \downarrow/\uparrow za odabir [This image], [Selected images] ili [All images] i zatim pritisnite \oplus .

[This image]: Dodaje trenutno prikazanu sliku.

[Selected images]: Dodaje slike odabrane u indeksnom prikazu.

[All images]: Dodaje sve slike s odabranog uređaja.

[Selected images] prikazuje slike s uređaja koje su trenutno vidljive u indeksnom prikazu.

Ako ste odabrali [This image] ili [All images], prijedite na korak 4 za dovršetak dodavanja slike u unutrašnju memoriju.

- 3** Ako ste odabrali [Selected images], odaberite sliku koju želite dodati.

- ① Pritisnite $\leftarrow/\rightarrow/\downarrow/\uparrow$ za odabir slike koju želite dodati u album i zatim pritisnite \oplus . Svaka odabrana slika biti će označena kvačicom. Ponovite ovaj postupak kako biste dodali više slika istovremeno.



Za poništenje odabira, odaberite slike koje želite poništiti i zatim pritisnite \oplus za brisanje kvačice.

- ② Pritisnite MENU.

Prikaže se izbornik s upitom želite li slike snimiti u unutrašnju memoriju ili ne.

- 4** Pritisnite \downarrow/\uparrow za odabir [Yes] i zatim pritisnite \oplus .

Slika je pohranjena u unutrašnju memoriju.

Eksportiranje slike

Možete eksportirati slike iz unutrašnje memorije na memorijsku karticu.

- 1 Pritisnite MENU.
Prikaže se izbornik.
- 2 Pritisnite ↓/↑ za odabir [Export] i zatim pritisnite ⊕.
Prikaže se izbornik Export.



- 3 Pritisnite ↓/↑ za odabir [This image], [Selected images] ili [All images] i zatim pritisnite ⊕.

[This image]: Eksportira trenutno prikazanu sliku ili sliku odabranu u indeksnom prikazu. (Ovu opciju nije moguće odabrati u slideshow prikazu.)

[Selected images]: Eksportira sliku odabranu u indeksnom prikazu.

[All images]: Eksportira sve slike iz albuma.

Odabirom opcije [Selected images] aktivira se indeksni prikaz slika u albumu.

Ako ste odabrali [This image] ili [All images], prijedite na korak 5 za odabir uređaja na koji želite eksportirati slike.

- 4 Ako ste odabrali [Selected images], odaberite sliku koju želite eksportirati.

① Pritisnite ◀/▶/▼/▲ za odabir slike koju želite eksportirati i zatim pritisnite ⊕.
Svaka odabrana slika bit će označena kvačicom. Ponovite ovaj postupak kako biste eksportirali više slika istovremeno.

Za poništenje odabira, odaberite slike koje želite poništiti i zatim pritisnite ⊕ za brisanje kvačice.

- ② Pritisnite MENU.
Prikaže se izbornik za odabir uređaja na koji želite eksportirati slike.

- 5 Pritisnite ↓/↑ za odabir uređaja na koji želite eksportirati slike i zatim pritisnite ⊕.



- 6 Po dovršetku eksportiranja prikaže se izbornik za potvrdu, i zatim pritisnite ⊕.

Slika se kopira na odabrani uređaj.

Napomena

Nemojte isključivati fotookvir ili vaditi memorijsku karticu tijekom eksportiranja. U protivnom možete oštetiti fotookvir, memorijsku karticu ili podatke.

Savjet

Za izvodenje ovog postupka na fotookviru, pritisnite MENU, pritisnite tipke smjera za odabir opcije, i zatim pritisnite + ENTER.

Brisanje slike

- 1 Pritisnite MENU.
Prikaže se izbornik.
- 2 Pritisnite $\blacktriangledown/\blacktriangle$ za odabir [Delete] i zatim pritisnite \oplus .
Prikaže se izbornik Delete.
- 3 Pritisnite $\blacktriangledown/\blacktriangle$ za odabir [This image], [Selected images] ili [All images] i zatim pritisnite \oplus .
[This image]: Briše trenutno prikazanu sliku.
[Selected images]: Briše sliku odabranu u listi.
[All images]: Briše sve slike s odabranog uređaja.
[Selected images] prikazuje slike s uređaja koje su trenutno vidljive u indeksnom prikazu.
Ako ste odabrali [This image] ili [All images], prijedite na korak 5 za potvrdu postupka.
- 4 Ako ste odabrali [Selected images], odaberite sliku koju želite izbrisati.
 - ① Pritisnite $\blacktriangleleft/\blacktriangleright/\blacktriangledown/\blacktriangle$ za odabir slike koju želite izbrisati i zatim pritisnite \oplus .
Svaka odabrana slika će biti označena kvačicom. Ponovite ovaj postupak kako biste izbrisali više slika istovremeno.
Za poništenje odabira, odaberite slike koje želite poništiti i zatim pritisnite \oplus za brisanje kvačice.
 - ② Pritisnite MENU.
Prikaže se izbornik za potvrdu brisanja.
- 5 Pritisnite $\blacktriangledown/\blacktriangle$ za odabir [Yes] i zatim pritisnite \oplus .
Slika se izbriše.

Savjet

Za izvođenje ovog postupka na fotookviru, pritisnite MENU, pritisnite tipke smjera za odabir opcije, i zatim pritisnite \blacktriangledown ENTER.

Formatiranje unutrašnje memorije

Kad koristite [Format internal memory] u izborniku [Various Settings], možete formatirati unutrašnju memoriju.

Napomene

- Kod prikaza slideshow-a nije moguće brisati slike. Način prikaza promijenite u prikaz pojedinačne slike ili indeksni prikaz slike.
- Kada se na zaslonu pojavi poruka [Cannot delete a protected image.] slikovna datoteka na računalo nalazi se u Read only modu. U tom slučaju, potrebno je spojiti fotookvir na računalo i na taj način obrisati željenu datoteku.

Promjena raznih podešenja

Postupak podešavanja

Možete promijeniti prikaz, slideshow, svjetlinu, jezik i druge postavke fotookvira. Također je moguće resetirati postavke na njihova tvornička podešenja i formatirati unutrašnju memoriju.

Napomena

Moguće je formatirati samo unutrašnju memoriju.

- 1 Pritisnite MENU.
Prikaže se izbornik.
- 2 Pritisnite \downarrow/\uparrow za odabir [Various settings] i zatim pritisnite \oplus za prikaz izbornika Various settings.



- 3 Pritisnite \downarrow/\uparrow za odabir opcije koju želite promijeniti i zatim pritisnite \oplus .
Prikaže se izbornik postavki odabrane opcije.



Primjerice, kad je odabrano [Slideshow Settings].

- 4 Pritisnite \downarrow/\uparrow za odabir opcije koju želite promijeniti i zatim pritisnite \oplus .
To vam omogućuje da podesite svaku opciju (str. 30).

Napomena

Kad, primjerice, fotookvir prikazuje slideshow, neke opcije nisu raspoložive za promjenu podešenja. One su tada prikazane sivo i ne mogu se odabrati.

- 5 Pritisnite \downarrow/\uparrow za odabir vrijednosti i zatim pritisnite \oplus .
Vrijednost se mijenja kod svakog pritiska tipaka \downarrow/\uparrow (\downarrow/\uparrow na fotookviru). U slučaju numeričke vrijednosti, pritisnite \uparrow za povećanje vrijednosti ili pritisnite \downarrow za smanjenje vrijednosti.
Ako pritisnete \oplus , podešenje se potvrdi.
- 6 Pritisnite MENU.
Izbornik se zatvori.

Savjeti

- Za izvođenje ovog postupka na fotookviru, pritisnite MENU, pritisnite tipke smjera za odabir opcije, i zatim pritisnite \rightarrow ENTER.
- Za resetiranje postavki na njihova tvornička podešenja, odaberite [Reset] i zatim pritisnite \oplus . Sve podešene vrijednosti, osim točnog vremena, se resetiraju na svoja tvornička podešenja.

Opcije za podešavanje

*: Tvornička podešenja

Opcija	Podešenje	Opis		
Slideshow Settings	Interval	Odaberite vrijednost od 3 s, 10 s*, 30 s, 1 min, 5 min, 30 min, 1 sat, 3 sata, 12 sati ili 24 sata za interval između slika kad je odabran prikaz slike za slikom ili kalendarski prikaz.		
	Effect	Center cross	Prijelaz na sljedeću sliku kao da se prethodna slika potiskuje iz središta u četiri ugla.	
		Vert. blinds	Prijelaz na sljedeću sliku kao da se okomito spušta zastor.	
		Horiz. blinds	Prijelaz na sljedeću sliku kao da se zastor vuče vodoravno.	
		Fade*	Prijelaz na sljedeću sliku iščezavanjem tekuće slike i polaganim pojavljivanjem sljedeće slike.	
		Wipe	Prijelaz na sljedeću sliku kao da je tekuća slika obrišana sa zaslona kako bi se vidjela sljedeća slika.	
		Random	Koristi navedenih pet efekata nasumice.	
	Order	Shoot. Date*	Prikazuje slike redoslijedom datuma snimanja. Napomena <ul style="list-style-type: none"> • Slike se mogu prikazivati redoslijedom prema datumu modifikacije umjesto prema datumu snimanja (str-34). • Kad broj slika prelazi 1500, slike se ne mogu prikazati prema datumu. Slike su navedene redoslijedom svojih naziva datoteka. 	
Random		Prikazuje slike slučajnim redoslijedom.		

Opcija	Podešenje	Opis	
Screen Settings	LCD backlight	Omogućuje podešavanje svjetline pozadinskog osvjetljenja LCD zaslona na razinu od 1 do 10*.	
	Brightness	Omogućuje podešavanje sjajnosti boja slike na razinu od 1, 2* ili 3.	
	Display Mode	Možete odabrati način prikaza pojedinačne slike.	
		Napomena Izvorna slika se ne mijenja.	
		Entire image*	Prikazuje sliku s izvornim omjerom širine i visine i obrubom s gornje, donje, lijeve i desne strane.
		Fit to screen	Zumira središte slike kako bi se ispunio cijeli zaslon.
	Auto image orientation	ON*/OFF: Fotookvir možete podesiti za automatsko prepoznavanje orijentacije i rotiranje slika.	
Auto display orientation	ON*/OFF: Kad je fotookvir u portretnoj orijentaciji, možete ga podesiti da automatski detektira orijentaciju i pravilno zakrene sliku.		
General Settings	Auto power ON/OFF	Power-ON timer	Možete podesiti timer (sat/minute) za automatsko uključivanje. Odaberite [ON] za [Auto ON time].
		Power-OFF timer	Možete podesiti timer (sat/minute) za automatsko isključivanje. Odaberite [ON] za [Auto OFF time].
	Image file size	Album*	Komprimira slike i sprema ih u unutrašnju memoriju. Možete pohraniti više slika.
		Original	Sprema slike u unutrašnju memoriju bez kompresije. Nema gubitka kvalitete slike, no nećete ih moći pohraniti u većem broju.
	Sony logo	ON*/OFF: Možete podesiti da li će Sony logo fotookvira svijetliti ili ne.	
Date/time settings	Podešava datum, vrijeme, prvi dan u tjednu, itd. (➡ str.16)		
Language setting	Podešava jezik izbornika na LCD zaslonu. Japanese, English*, French, Spanish, German, Italian, Russian, Chinese (Simplified), Chinese (Traditional), Dutch Napomena Tvorničko podešenje jezika nije isto za sva područja.		
Reset	Vraća sve postavke, osim podešenog datuma/vremena, na njihova tvornička podešenja.		
Format internal memory	Možete formatirati unutrašnju memoriju. Napomene <ul style="list-style-type: none"> Sve slike dodane u unutrašnju memoriju će se izbrisati. Nemojte unutrašnju memoriju formatirati pomoću spajanja na računalo ili drugi vanjski uređaj. 		

*: Tvornička podešenja

Opcija	Podešenje	Opis	
System Information	Version	Prikazuje verziju firmvera fotookvira.	
	Internal memory	Memory capacity	Pokazuje maksimalnu količinu prostora raspoloživog na unutrašnjoj memoriji u početnom stanju.
		Remaining capacity	Pokazuje količinu slobodnog prostora trenutno raspoloživog na unutrašnjoj memoriji.

Spajanje na računalo

Fotookvir možete spojiti na računalo radi prikaza i kopiranja slika s unutrašnje memorije fotookvira na računalo i kopiranja slika s računala na fotookvir.

Sistemske zahtjevi

Za spajanje računala koje ćete koristiti s fotookvirom, ono treba zadovoljiti sljedeće sistemske zahtjeve.

■ Windows

Preporučeni OS: Microsoft Windows Vista, Windows XP Service Pack 2 ili Windows 2000 Professional Service Pack 4

(tvornički instalirani)

Priključnica: USB priključnica

■ Macintosh

Preporučeni OS: Mac OS X (10.4) ili noviji (tvornički instalirani)

Priključnica: USB priključnica

Napomene

- Ako se na računalo spoji više USB uređaja ili ako se koristi *hub*, mogući su problemi.
- Fotookvirom ne možete upravljati s drugog USB uređaja koji se koristi istovremeno.
- Nemojte odspajati USB kabel tijekom podatkovne komunikacije.
- Nije zajamčen rad sa svim računalima koja zadovoljavaju navedene sistemske uvjete.
- Fotookvir se pokazao upotrebljivim za spajanje na PC ili Sony digitalni foto pisač. Kad se na fotookvir spajaju ostali uređaji, ti uređaji možda neće prepoznati unutrašnju memoriju fotookvira.

Spajanje na računalo radi razmjene slika

- 1 Spojite fotookvir na mrežni napon. (→ str. 13)
- 2 Povežite računalo i fotookvir dodatno nabavljivim USB kabelom (opcija: VMC-14UMB2)*.

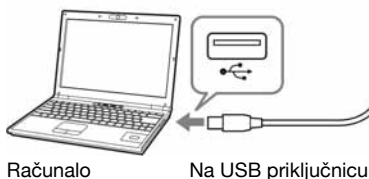
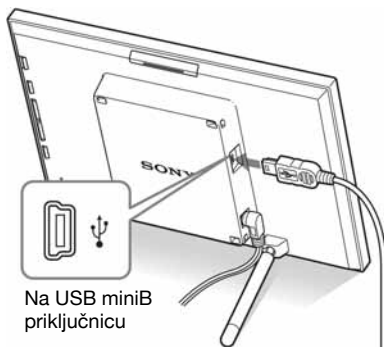

* Ovaj kabel možda neće biti raspoloživ u svim zemljama.

Napomena

Koristite mini B-tip USB kabel koji je kraći od 3 metra.

- 3 Pritisnite  (uključenje/pripravno stanje) na fotookviru kako biste ga uključili.
- 4 Kada se na zaslonu računala pojavi [Auto Play] izbornik, kliknite na opciju [Open Folder to view files].
Ukoliko se ne pojavi [AutoPlay] izbornik, kliknite na opciju [Computer] u izborniku Start, a zatim otvorite premjestivi disk.

- 5** Pomaknite kursor u ovom izborniku i upotrijebite desni klik, a zatim klikom odaberite [New Folder].

Imenujte novu mapu. U ovim uputama kao primjer za ime mape korišteno je ime "sony".

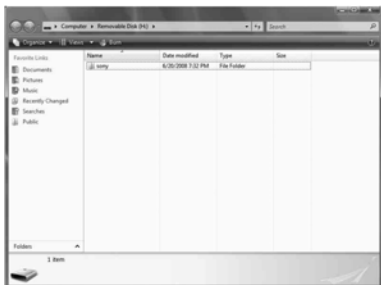

- 6** Kliknite dvaput mišem kako biste otvorili mapu "sony".
- 7** Otvorite okvir koji sadrži slikovne datoteke koje želite kopirati, a zatim pomoću funkcije "drag and drop" kopirajte željene datoteke.

Napomena

- Kad se slike s računala spremaju u unutrašnju memoriju fotookvira, potrebno je kreirati mapu u unutrašnjoj memoriji i pohraniti ih u nju. Ukoliko ne kreirate mapu, moći ćete pohraniti samo do 512 slika. Osim toga, broj slika može biti i manji ovisno o duljini naziva datoteke ili vrste znakova.
- Kada se slike editiraju ili pohranjuju na računalo, datum modifikacije može se promijeniti. U tom slučaju indeksni prikaz možda se neće odvijati redosljedom prema datumu snimanja zbog njegove izmjene.
- Kad se slike s računala spremaju u unutrašnju memoriju fotookvira, slikovne datoteke se pohranjuju bez kompresije. Zbog toga ćete u unutrašnju memoriju fotookvira moći pohraniti manje slika.
- Neke slikovne datoteke kreirane ili editirane na računalo nije moguće prikazivati. Datoteke računala u Read only modu nije moguće obrisati na fotookviru. Prije pohranjivanja slikovnih datoteka na fotookvir sa računala, poništite opciju "Read only".

Ako se prikaže poruka greške

U slučaju greške, na LCD zaslonu fotookvira može se prikazati jedna od sljedećih poruka greške. Postupite prema odgovarajućem savjetu iz sljedeće tablice.

Poruka greške	Značenje/Rješenja
No Memory Stick. / No CompactFlash card. / No SD Memory Card. / No xD-Picture Card.	<ul style="list-style-type: none">Memorijska kartica nije uložena u utor. Uložite memorijsku karticu u odgovarajući utor. (➡ str. 17)
An incompatible Memory Stick is inserted. / An incompatible CompactFlash card is inserted. / An incompatible SD Memory Card is inserted. / An incompatible xD-Picture Card is inserted.	<ul style="list-style-type: none">Uložena je memorijska kartica koju fotookvir ne podržava. Koristite memorijsku karticu koju ovaj fotookvir podržava.
No images on file.	<ul style="list-style-type: none">Nema slikovnih datoteka na memorijskoj kartici. Koristite memorijsku karticu koja sadrži slikovne datoteke koje ovaj fotookvir može prikazati.
Cannot delete a protected image.	<ul style="list-style-type: none">Za brisanje zaštićene datoteke, poništite zaštitu na vašem digitalnom fotoaparatu.
Media is protected. Remove protection then try again.	<ul style="list-style-type: none">Memorijska kartica je zaštićena protiv snimanja. Pomaknite preklonku zaštite u položaj u kojem je snimanje omogućeno. (➡ str. 42)
The Memory Stick is full. / The CompactFlash card is full. / The SD Memory Card is full. / The xD-Picture Card is full.	<ul style="list-style-type: none">Nije moguće pohraniti više podataka jer je kapacitet memorijske kartice popunjen. Izbrišite slike ili koristite memorijsku karticu na kojoj ima slobodnog kapaciteta.
Error reading the Memory Stick. / Error reading the CompactFlash card. / Error reading the SD Memory Card. / Error reading the xD-Picture Card.	<ul style="list-style-type: none">Pojavila se greška. Ako se poruka o grešci prikazuje često, provjerite stanje memorijske kartice na nekom drugom uređaju.
Write error in the Memory Stick. / Write error in the CompactFlash card. / Write error in the SD Memory Card. / Write error in the xD-Picture Card.	
The Memory Stick is read only.	<ul style="list-style-type: none">Uložen je "Memory Stick-ROM". Za pohranu slika koristite preporučeni "Memory Stick" (➡ str. 41).
The Memory Stick is protected.	<ul style="list-style-type: none">Uložen je zaštićeni "Memory Stick". Za editiranje i pohranu slika, koristite vanjski uređaj kako biste uklonili zaštitu.
Media format not supported.	<ul style="list-style-type: none">Prikaz slika nije moguć ako fotookvir ne podržava te slikovne datoteke.
Cannot open the image.	

Ako se pojavi problem

Prije odnošenja fotookvira na popravak, pokušajte primijeniti sljedeće savjete kako biste riješili problem. Ako problem postoji i dalje, obratite se ovlaštenom Sony servisu.



Napajanje

Simptom	Provjera	Uzrok/Rješenja
Nije moguće uključiti fotookvir.	<ul style="list-style-type: none">• Da li je mrežni kabel pravilno priključen?	→ Pravilno spojite utikač mrežnog kabela.

Prikaz slike

Ako je fotookvir uključen ali ne prikazuje slike ili se ne mogu podešavati postavke izbornika, provjerite sljedeće.

Simptom	Provjera	Uzrok/Rješenja
Na zaslonu se ne prikazuju slike.	<ul style="list-style-type: none">• Je li memorijska kartica uložena pravilno?	→ Uložite memorijsku karticu pravilno. (➡ str. 17)
	<ul style="list-style-type: none">• Sadrži li memorijska kartica slike pohranjene digitalnim fotoaparatom ili drugim uređajem?	→ Uložite memorijsku karticu koja sadrži slike. → Provjerite formate datoteka koje ovaj fotookvir može prikazati. (➡ str. 44)
	<ul style="list-style-type: none">• Da li je format datoteke kompatibilan s DCF standardom?	→ Fotookvir možda neće moći prikazati datoteku koja nije kompatibilna s DCF standardom, iako se ona može prikazati na računalu.
Neke slike se ne prikazuju.	<ul style="list-style-type: none">• Jesu li slike vidljive u indeksnom prikazu?	→ Ako je slika vidljiva u indeksnom prikazu ali nije moguć njezin pojedinačni prikaz, slikovna datoteka je možda oštećena iako je njena sličica dobro prikazana. → Fotookvir možda neće moći prikazati datoteku koja nije kompatibilna s DCF standardom, čak i ako se ona može prikazati na računalu.
Slike se ne prikazuju prema datumu snimanja	<ul style="list-style-type: none">• Da li su slike pohranjene na računalu?• Da li su slike editirane na računalu?	→ Kada su slike pohranjene na računalo, datum modifikacije slikovne datoteke može se promijeniti. Zbog toga se slike mogu prikazivati redoslijedom datuma modifikacije.

Simptom	Provjera	Uzrok/Rješenja
<p>Neke slike se ne prikazuju.</p>	<ul style="list-style-type: none"> Pojavljuje li se donja oznaka u indeksnom prikazu?  Jesu li slike kreirane aplikacijom na računalu? 	<p>→ Ako je prikazana oznaka iz lijevog stupca, fotookvir možda ne podržava tu slikovnu datoteku jer je to, primjerice, JPEG datoteka kreirana računalom. Također, fotookvir možda podržava tu slikovnu datoteku, ali ne sadrži podatke o sličici. Odaberite oznaku i pritisnite ⊕ za prelazak na prikaz pojedinačne slike. Ako se oznaka iz lijevog stupca prikaže ponovno, slika se ne može prikazati jer je fotookvir ne podržava.</p>
	<ul style="list-style-type: none"> Pojavljuje li se donja oznaka u indeksnom prikazu?  	<p>→ Ako je vidljiva oznaka iz lijevog stupca, fotookvir podržava tu datoteku, ali se podaci o sličici ili sama slika ne mogu otvoriti. Odaberite oznaku i pritisnite ⊕. Ako se oznaka iz lijevog stupca prikaže ponovno, slika se ne može prikazati na fotookviru.</p>
	<ul style="list-style-type: none"> Da li je na memorijskoj kartici više od 9999 slika? 	<p>→ Fotookvir može reproducirati, pohraniti, izbrisati ili drukčije koristiti do 9999 slikovnih datoteka.</p>
	<ul style="list-style-type: none"> Jeste li preimenovali datoteku računalom ili drugim uređajem? 	<p>→ Ako ste datoteku imenovali ili preimenovali na računalu te naziv datoteke sadrži i druge znakove osim alfanumeričkih, fotookvir možda neće moći prikazati sliku.</p>
	<ul style="list-style-type: none"> Ima li osam ili više razina mapa u strukturi mapa na memorijskoj kartici? 	<p>→ Fotookvir ne može prikazati slike pohranjene u mapu na većoj razini od osme.</p>
<p>Naziv datoteke nije prikazan pravilno.</p>	<ul style="list-style-type: none"> Jeste li preimenovali datoteku računalom ili drugim uređajem? 	<p>→ Ako ste datoteku imenovali ili preimenovali na računalu te naziv datoteke sadrži i druge znakove osim alfanumeričkih, fotookvir možda neće moći prikazati sliku. Također, za datoteku kreiranu na računalu ili drugom uređaju, moguće je prikazati najviše osam početnih znakova naziva.</p> <p>Napomena Moguć je samo prikaz alfanumeričkih znakova.</p>

Simptom	Provjera	Uzrok/Rješenja
Iznad i ispod slike je prikazana praznina.	<ul style="list-style-type: none"> • Da li je slika jako visoka ili široka? 	→ Ako je slika jako visoka ili široka, dio zaslona može biti prazan zbog određenog omjera visine i širine.

Pohrana ili brisanje slika

Simptom	Provjera	Uzrok/Rješenja
Ne možete pohraniti sliku.	<ul style="list-style-type: none"> • Da li je memorijska kartica zaštićena protiv snimanja? 	→ Isključite zaštitu i ponovno pokušajte snimanje.
	<ul style="list-style-type: none"> • Da li je zaštitni graničnik na memorijskoj kartici podešen u položaj [LOCK]? 	→ Pomaknite zaštitni graničnik u položaj koji omogućuje snimanje.
	<ul style="list-style-type: none"> • Da li je memorijska kartica puna? 	→ Uložite memorijsku karticu s dovoljno slobodnog prostora. Ili izbrišite nepotrebne slike. (→ str. 28)
	<ul style="list-style-type: none"> • Da li je unutrašnja memorija puna? 	→ Izbrišite nepotrebne slike. (→ str. 28)
	<ul style="list-style-type: none"> • Da li ste slike pohranili na unutrašnju memoriju računala bez kreiranja mape u unutrašnjoj memoriji? 	<ul style="list-style-type: none"> • Ukoliko ne kreirate mapu, moguće je pohraniti samo 512 slika. Osim toga, broj slika može biti i manji ovisno o duljini naziva datoteke ili vrste znakova. Kada slike pohranjujete u unutrašnju memoriju računala, provjerite da li ste kreirali mapu i pohranite slike u nju.
Ne možete izbrisati sliku.	<ul style="list-style-type: none"> • Da li je memorijska kartica zaštićena od snimanja? 	→ Na uređaju koji koristite poništite zaštitu od snimanja i ponovno pokušajte brisanje.
	<ul style="list-style-type: none"> • Da li je zaštitni graničnik na memorijskoj kartici podešen u položaj [LOCK]? 	→ Pomaknite zaštitni graničnik u položaj koji omogućuje snimanje.
	<ul style="list-style-type: none"> • Koristite li "Memory Stick-ROM"? 	→ Nije moguće brisati slike s "Memory Stick-ROM" kartice ili je formatirati.
Slučajno ste izbrisali sliku.	—	→ Sliku nije moguće obnoviti kad se jednom izbriše.

Spajanje na računalo

Simptom	Provjera	Uzrok/Rješenja
Ništa se ne registriira čak i ako odspojite i ponovno spojite USB kabel.	—	→ Možda je došlo do greške u strujnom naboju fotookvira. Za ispravak greške, isključite napajanje fotookvira te ga ponovno uključite.

Fotookvir

Simptom	Provjera	Uzrok/Rješenja
Ništa se ne događa pri rukovanju fotookvirom.	—	→ Odspojite, a zatim ponovno spojite AC adapter. Nakon toga ponovno uključite uređaj.

Daljinski upravljač

Simptom	Provjera	Uzrok/Rješenja
Ništa se ne događa pri rukovanju daljinskim upravljačem.	• Da li je baterija pravilno umetnuta u daljinski upravljač?	→ Zamijenite bateriju novom. (➡ str. 12) → Umetnite bateriju. (➡ str. 12) → Umetnite bateriju pazeći na njen položaj (➡ str. 12)
	—	→ Daljinski upravljač usmjerite prema senzoru na fotookviru. (➡ str. 12) → Otklonite sve predmete koji mogu predstavljati prepreku između daljinskog upravljača i senzora fotookvira.

Mjere opreza

0 sigurnosti

- Nemojte stavljati ili spuštati teške predmete na mrežni kabel, ili na bilo koji način oštećivati mrežni kabel. Nikad nemojte fotookvir koristiti s oštećenim mrežnim kabelom.
- Ako bilo kakav kruti predmet ili tekućina dospije u unutrašnjost kućišta, izvucite mrežni utikač iz zidne utičnice i prije sljedeće uporabe odnesite fotookvir stručnoj osobi na provjeru.
- Nipošto ne rastavljajte fotookvir.
- Prilikom odspajanja mrežnog kabela prihvatite utikač, nemojte povlačiti sam kabel.
- Kad se fotookvir neće koristiti duže vrijeme, odspojite mrežni kabel iz zidne utičnice.
- Nemojte grubo rukovati fotookvirom.
- Kako biste smanjili opasnost od električnog udara, uvijek odspojite fotookvir iz električne utičnice prije čišćenja i servisiranja.

0 postavljanju

- Ne postavljajte fotookvir na mjesta izložena:
 - vibracijama
 - vlažnosti
 - prevelikoj prašini
 - izravnom sunčevom svjetlu
 - izuzetno visokim ili niskim temperaturama
- Nemojte koristiti električnu opremu blizu fotookvira. Fotookvir neće raditi pravilno u elektromagnetskim poljima.
- Ne stavljajte teške predmete na fotookvir.

0 AC adapteru

- Čak i kad je fotookvir isključen, i dalje sadrži napon sve dok je spojen na mrežnu utičnicu putem AC adaptera.
- Koristite AC adapter isporučen s fotookvirom. Nemojte koristiti druge AC adaptere, jer oni mogu uzrokovati kvar.
- Nemojte koristiti isporučen AC adapter za drugi uređaj.

- Nemojte koristiti električni transformator (putni ispravljač), jer može uzrokovati pregrijavanje ili kvar.
- Ukoliko se kabel AC adaptera ošteti, nemojte ga više koristiti jer može biti opasan.

0 kondenzaciji vlage

Ako fotookvir unesete izravno iz hladnog u topli prostor ili ga ostavite u jako toploj ili vlažnoj prostoriji, unutar njega može se kondenzirati vlaga. Dođe li do toga, fotookvir vjerojatno neće raditi pravilno i može se čak pokvariti ako ga nastojite koristiti. Ako dođe do kondenzacije vlage, odspojite mrežni kabel fotookvira i nemojte koristiti fotookvir najmanje jedan sat.

0 transportu

Kad prenosite fotookvir, izvadite memorijske kartice, odspojite vanjske uređaje, AC adapter i spojene kabele s fotookvira te stavite fotookvir i njegov dodatni pribor u originalnu kutiju sa zaštitnim pakiranjem.

Ako više nemate originalnu kutiju i ambalažu, koristite slične materijale pakiranja kako se fotookvir ne bi oštetiо prilikom transporta.

0 čišćenju

Očistite fotookvir mekanom krpom malo navlaženom u blagoj otopini deterdženta. Nemojte koristiti sredstva koja bi mogla ogrepsiti površinu, primjerice, praškove, ili otopine poput alkohola ili benzina.

O ograničenjima kopiranja

TV programi, filmovi, videovrpce i drugi materijali mogu biti zaštićeni autorskim pravima. Neovlašteno korištenje takvih materijala može biti u suprotnosti zakonima o autorskim pravima.

0 memorijskim karticama

"Memory Stick"

Vrste "Memory Stick" kartica koje fotookvir može koristiti

S fotookvirom možete koristiti sljedeće vrste "Memory Stick"^{*1} kartica:

Vrste "Memory Stick" kartica	Prikazivanje	Brisanje/ Pohrana
"Memory Stick" ^{*2} (Nekompatibilan s "MagicGate")	OK	OK
"Memory Stick" ^{*2} (Kompatibilan s "MagicGate")	OK ^{*5}	OK ^{*5}
"MagicGate Memory Stick" ^{*2}	OK ^{*5}	OK ^{*5}
"Memory Stick PRO" ^{*2}	OK ^{*5}	OK ^{*5}
"Memory Stick PRO-HG" ^{*2}	OK ^{*5*6}	OK ^{*5*6}
"Memory Stick Micro" ^{*3} ("M2" ^{*4})	OK ^{*5}	OK ^{*5}

^{*1} Fotookvir podržava FAT32. Fotookvir dokazano radi s "Memory Stick" karticama kapaciteta 8GB ili manje, koje su proizvod Sony Corporation. Međutim, ne jamčimo da će raditi sa svim "Memory Stick" medijima.

^{*2} Fotookvir je opremljen utorom kompatibilnim s medijem standardne i Duo veličine. Možete koristiti "Memory Stick" standardne veličine i "Memory Stick Duo" kompaktne veličine bez "Memory Stick Duo" adaptera.

^{*3} Kad koristite "Memory Stick Micro" s ovim fotookvirom, uvijek ga umetnite u M2 adapter.

^{*4} "M2" je kratica za "Memory Stick Micro". U ovom poglavlju, "M2" označava "Memory Stick Micro".

^{*5} Fotookvir ne podržava čitanje/snimanje podataka koje zahtijeva "MagicGate" zaštitu autorskog prava. "MagicGate" je općeniti naziv za tehnologiju zaštite autorskih prava koju je razvila tvrtka Sony te koristi provjeru i šifriranje.

^{*6} Fotookvir ne podržava 8-bitni paralelni prijenos podataka.

Napomene o uporabi

- Za najnovije informacije o vrstama "Memory Stick" kartica koje fotookvir podržava, pogledajte podatke o "Memory Stick" kompatibilnosti na Sonyjevoj web stranici: <http://www.memorystick.com/en/support/support.html> (Odaberite područje u kojem koristite fotookvir, zatim odaberite "Digital Photo Frame" sa stranice područja.)
- Nemojte umetati više od jedne "Memory Stick" kartice istovremeno. U protivnom možete uzrokovati probleme u radu fotookvira.
- Ako s fotookvirom koristite "Memory Stick Micro", "Memory Stick Micro" je potrebno uložiti u "M2" adapter.
- Uložite li "Memory Stick Micro" karticu u fotookvir bez "M2" adaptera, možda je nećete moći izvaditi.
- Uložite li "Memory Stick Micro" u "M2" adapter, te uložite "M2" adapter u "Memory Stick Duo" adapter, fotookvir možda neće raditi pravilno.
- Kad formatirate "Memory Stick", koristite funkciju formatiranja na vašem digitalnom fotoaparatu. Formatirate li "Memory Stick" računalom, slike se možda neće prikazivati pravilno.
- Kad formatirate "Memory Stick", izbrisat će se svi podaci, uključujući zaštićene slikovne datoteke. Kako biste spriječili slučajno brisanje važnih podataka, provjerite sadržaj "Memory Stick" kartice prije formatiranja.
- Ne možete snimati, editirati ili brisati podatke ako je zaštitni graničnik u položaju LOCK.



Ovdje stavite naljepnicu.

- Na mjesto za naljepnicu nemojte stavljati ništa osim isporučene naljepnice. Kod postavljanja isporučene naljepnice, namjestite je na pripadajuće mjesto. Pazite da se ne odlijepi.

SD memorijska kartica

Utor za SD memorijsku karticu na fotookviru omogućuje vam uporabu sljedećih kartica:

- SD memorijska kartica*¹
- miniSD card, microSD card (Potreban je adapter.)*²
- SDHC memorijska kartica*³
- MMC standardna memorijska kartica*⁴

Ne jamčimo da će sve vrste SD memorijskih kartica i MMC standardnih memorijskih kartica raditi pravilno.

*¹ Fotookvir je ispitivan za funkcioniranje sa SD memorijskim karticama kapaciteta 2 GB ili manje.

*² Neki kartični adapteri raspoloživi u prodaji imaju isturene priključke na poledini. Ta vrsta adaptera možda neće raditi pravilno s ovim fotookvirom.

*³ Fotookvir je ispitivan za funkcioniranje sa SDHC memorijskim karticama kapaciteta 8 GB ili manje.

*⁴ Fotookvir je ispitivan za funkcioniranje s MMC standardnim memorijskim karticama kapaciteta 2 GB ili manje.

Napomene o uporabi

Fotookvir ne podržava čitanje/snimanje podataka koje zahtijeva zaštitu autorskog prava.

xD-Picture Card

S xD-Picture Card utomom fotookvira možete koristiti xD-Picture Card^{*5}. Nisu podržane sve funkcije memorijske kartice i ne jamčimo za sve vrste xD-Picture Card medija.

^{*5} Fotookvir je ispitan za funkcioniranje s xD-Picture Card memorijskim karticama kapaciteta 2 GB ili manjeg.

CompactFlash kartica

S CompactFlash utomom fotookvira možete koristiti sljedeće kartice:

- CompactFlash Memory Card (tip I/ tip II) i CF+Card (tip I/tip II)-kompatibilan CompactFlash Card^{*6}
- Microdrive

Možete također koristiti Smart Media karticu pomoću dodatno nabavljivog adaptera CompactFlash kartica^{*7}.

Međutim, ne jamčimo pravilno funkcioniranje za sve vrste CompactFlash kartica.

^{*6} Koristite CompactFlash karticu nazivnog napona 3,3 V ili 3,3 V/5V. Ne možete koristiti tip za samo 3 V ili 5 V. Nemojte ulagati druge vrste Compact Flash kartica u utom fotookvira. Fotookvir se tako može oštetiti. Fotookvir je ispitan za funkcioniranje s CompactFlash karticama kapaciteta 8 GB ili manjeg.

^{*7} Kad koristite dodatno nabavljivi adapter Compact Flash kartica, potražite u njegovim uputama za uporabu informacije o umetanju kartice u njega. Pri uporabi CompactFlash adaptera, kartica zaštićena od snimanja možda neće raditi pravilno.

Napomene o uporabi memorijske kartice

- Pri uporabi kartice, umetnite je pravilno u odgovarajući utom.
- Kod ulaganja memorijske kartice, ona će ući u utom sam određenim dijelom, stoga je ne pokušavajte gurati nasilu jer tako možete oštetiti memorijsku karticu i/ili fotookvir.
- Nemojte vaditi karticu ili isključivati fotookvir dok fotookvir čita ili upisuje podatke, ili dok trepće indikator pristupa. U protivnom se podaci mogu izbrisati ili postati nečitljivi.
- Savjetujemo vam da načinite sigurnosne kopije važnih podataka.
- Fotookvir možda neće moći prikazati podatke obrađene računalom.
- Kad prenosite ili spremate karticu, stavite je u kutiju isporučenu s njom.
- Nemojte dirati priključke kartice rukama ili metalnim predmetom.
- Nemojte udarati, savijati ili bacati karticu.
- Nemojte rastavljati ili preinačivati karticu.
- Ne izlažite karticu vodi.
- Nemojte koristiti ili držati karticu na sljedećim mjestima:
 - Mjestima na kojima nisu zadovoljeni potrebni radni uvjeti, uključujući mjesta poput vruće unutrašnjosti vozila parkiranog na suncu i/ili ljeti, na vanjskim mjestima izloženim izravnom suncu, ili pored grijalice.
 - Vlažnim mjestima ili mjestima s korozivnim tvarima
 - Mjestima izloženim statičkom električnošću ili električnim smetnjama

Tehnički podaci

■ Fotookvir

LCD zaslon

LCD ploča:

DPF-D70: 7", TFT aktivna matrica
DPF-D80: 8", TFT aktivna matrica
DPF-D100: 10,4", TFT aktivna matrica

Ukupni broj piksela:

DPF-D70: 1 152 000
(800 × 3 (RGB) × 480) piksela
DPF-D80/D100: 1 444 000
(800 × 3 (RGB) × 600) piksela

Omjer širine i visine slike

DPF-D70: 15:9
DPF-D80/100: 4:3

Efektivno područje prikaza

DPF-D70: 7"
DPF-D80: 8",
DPF-D100: 10,4"

Trajanje LCD osvjetljenja

DPF-D70: 20 000 sati
DPF-D80: 15 000 sati
DPF-D100: 10 000 sati
(prije no što se svjetlina pozadinske
rasvjete smanji napola)

Maksimalna veličina datoteke za dekodiranje

100 MB

Ulazne/izlazne priključnice

USB priključnica (miniB, full-speed)
Utori za
"Memory Stick PRO"
SD memorijsku karticu/MMC/
xD-Picture Card
CompactFlash karticu/Microdrive

Kompatibilni formati slikovnih datoteka

JPEG: DCF 2.0-kompatibilan, Exif 2.21-
kompatibilan, JFIF^{*1}
RAW (samo prikaz^{*2}): SRF, SR2, ARW
(2.0 ili niža verzija)
(Neki formati slikovnih datoteka nisu
kompatibilni.)

Maksimalan broj piksela koje je moguće prikazati

8 000 (H) × 6 000 (V) piksela

Sustav datoteka

FAT12/16/32,
veličina sektora 2 048 bajta ili manja

Naziv slikovne datoteke

DCF format, 256 znakova, unutar 8.
razine

Maksimalan broj datoteka kojima je moguće rukovati

9 999 datoteka za memorijsku karticu/
vanjski uređaj

Kapacitet unutrašnje memorije^{*3}

256 MB (Moguće je pohraniti oko 500
slika^{*4}.)

Napajanje

DC IN priključnica, DC 12V

Potrošnja

DPF-D70: 7,7 W
DPF-D80: 8,9 W
DPF-D100: 10,9 W

Radna temperatura

od 5°C do 35°C

Dimenzije

[Bez otvorene nožice]

DPF-D70:
Oko 207 × 137 × 38,5 mm
(širina/visina/dubina)

DPF-D80:
Oko 232,5 × 167 × 38,5 mm
(širina/visina/dubina)

DPF-D100:
Oko 281,7 × 206,9 × 38,5 mm
(širina/visina/dubina)

[S otvorenom nožicom]

DPF-D70:
Oko 207 × 137 × 125 mm
(širina/visina/dubina)

DPF-D80:
Oko 232,5 × 167 × 137,3 mm
(širina/visina/dubina)

DPF-D100:
Oko 281,7 × 206,9 × 165 mm
(širina/visina/dubina)

Masa

DPF-D70: Oko 550 g
DPF-D80: Oko 720 g
DPF-D100: Oko 1 050 g
(bez AC adaptera)

Isporučeni pribor

Pogledajte "Provjera isporučenog pribora" na str. 9.

■ AC adapter

Sljedeći tehnički podaci odnose se na DPF-D70/D80/D100.

Napajanje

od \sim 100 V do 240 V, 50/60 Hz

Nazivni izlazni napon

\approx 12 V 1,2 A

Dimenzije

Okolo 34 × 72 × 69 mm (širina/visina/dubina)
(bez dijelova koji strše)

Masa

Okolo 110 g

Za detalje pogledajte naljepnicu AC adaptera.

Dizajn i tehnički podaci su podložni promjeni bez prethodne najave.

Proizvođač ne preuzima odgovornost za eventualne tiskarske pogreške.

*¹: Baseline JPEG s 4:4:4, 4:2:2 ili 4:2:0 formatom

*²: RAW datoteke se prikazuju kao sličice.

*³: Kapacitet je izračunat kao da je 1 MB sadrži 1 000 000 bajta. Stvarni kapacitet je manji jer određeni prostor zauzimaju upravljačke datoteke i aplikacije. Za sam rad može se koristiti oko 200 MB.

*⁴: Približan broj je prikazan kod pohrane slika snimljenih fotoaparatom s ekvivalentom od 1 500 000 piksela. Ta vrijednost može se razlikovati prema uvjetima snimanja.

Stranica korisničke podrške

Najnovije informacije podrške raspoložive su na sljedećoj adresi:

<http://www.sony.net/>

