

LCD Дигитален ТВ во боја



Упатство за употреба

KDL-40V3000
KDL-46V3000

BRAVIA

Вовед

Ви благодариме што го избравте овој производ. Пред користење на ТВ, Ве молиме целосно да го прочитате ова упатство и да го зачуваате за идни потсетувања.

Забелешки за Digital TV функцијата

- Сите функции поврзани со Digital TV (DVB) ќе работат само во земјите или зоните каде што се емитува DVB-T (MPEG2) дигитални земски сигнали. Проверете дали во Вашата земја се емитува DVB-T сигнал.
- Иако сите телевизори ги исполнуваат DVB-T спецификациите, компатибилноста со идните DVB-T дигитални земски предаватели не може да се гарантира.
- Постои можност некои дигитални ТВ функции, да не се поддржани во некои земји.



Овој симбол е наменет да го предупреди корисникот за „опасен напон“, и можноста за опасност од електричен удар.



Овој симбол е наменет да го предупреди корисникот за важни оперативни инструкции (сервисирање) во упатството за употреба на ТВ.



На ТВ уредот не смејат да се поставуваат предмети наполнети со течности, како вазни .

Декларација

Марка: SONY
Модел: KDL-40V3000/KDL-46V3000
Одговорност: Sony Electronics Inc.
Адреса: 16530 Via Esprillo,
San Diego, CA 92127 U.S.A.
Тел.: 858-942-2230

Како и да е, не постои гаранција дека нема да дојде до мешање на сигналите при инсталацијата. Ако ТВ уредот предизвика мешање во преносот на радиот или ТВ приемот, кое резултира со исклучување и вклучување на уредите, Корисникот треба да се обиде да го подобри преносот на еден од следниве начини:

- Да ја реориентира или делочира антената.
- Да го зголеми растојанието меѓу уредот и ресиверот.
- Да го конектира уредот во различен приклучок од останатата опрема.
- Да консултира искусен радио/ТВ техничар за помош.

Според FCC регулативите, производителот не презема одговорност ако го модифицирате или не го употребувате ТВ според наведените инструкции во упатството.

Безбедност

- Вклучете го ТВ само на 120 - 240 V AC.
- Употребувајте AC кабел назначен само од Sony и соодветна волтажа.
- Приклучокот е дизајниран од сигурносни причини да одговара на ѕидниот утикач. Ако не можете да го приклучите, повикајте овластен сервисер.
- Ако течност или цврст предмет влезе во ТВ уредот, веднаш исклучете го, и повикајте квалификуван техничар пред понатаможна употреба.
- Ако не планирате да го употребувате ТВ неколку дена, исклучете го од напојување. Никога не влечете го кабелот.
- За детали околу безбедната употреба, погледнете во „Вашни сигурносни мерки“, стр. 4.

Монтажа

- ТВ треба да се монтира на локација каде ќе има лесен пристап до струјниот напојување.
- За заштита од внатрешно прегревавање, не ги блокирајте отворите за вентилација.
- Не го монтирајте ТВ на топло или влажно место, и не го ставајте на места каде има многу прав и механички вибрации.
- Избегнувајте да го вклучувате ТВ на температури пониски од 5°C.
- Ако го транспортирате директно од ладна на топла локација, ако темп. на собата ненадејно се смени, сликата може да биде искривена. Можно е да дојде до појава на кондензација. Во овој случај почекајте неколку часа додека да испари влагата пред да го вклучите ТВ.
- За најдобра слика, не го изложувајте екранот на директна сончева светлина.

Предупредување

Употребувајте ги следниве Sony TB само со WALL-MOUNT BRACKET или TB-статив.

Sony TB модел бр.	
KDL-40V3000	KDL-46V3000
Sony држачи за ѕид Модел бр.	SU-WL500
Sony TB-статив Модел бр.	RHT-G800
	SU-FL300M
	SU-FL300L

Употребата на ТВ со други држачи за ѕид или стативи може да резултира со оштетување на ТВ и телесни повреди.

Информации за заштитените марки

- DVB е заштитена марка за DVB Project Manufactured под лиценца од BBE Sound, Inc. лиценцирано од BBE Sound, Inc. под оден или повеќе од следниве САД патенти: 5310752, 5736897. BBE и BBE симболите се заштитени марки на BBE Sound, Inc.
- TruSurround XT, SRS и (x) симболите се заштитени марки на SRS Labs, Inc.
- TruSurround XT технологијата е истражена под лиценца на SRS Labs, Inc.
- HDMI, HDMI логото и High-Definition Multimedia Interface се заштитени марки на HDMI Licensing LLC.
- Симболите прикажани во ова упатство го прикажуваат моделот KDL-40W2000 доколку не е поникау нагласено.



Содржина

Важни сигурносни мерки.....4

Добредојдовте во светот на BRAVIA™

Четири чекори за целосно Full HD искуство:

Уред, Звук, Извор, и Подесувања.....8

Квалитет на слика и размер.....8

ТВ мени: XMB™ (XrossMediaBar).....9

Почеток

1. Монтирање на ТВ.....10

Заштита од превртување на ТВ.....10

Закачување на сид.....10

2. Локација на излезите и влезите.....11

Лева страна.....11

Заден дел.....12

3. Конекција на ТВ.....14

Кабловски систем или VHF/UHF Антена систем14

Кабловски систем и VHF/UHF Антена систем14

HD кабловска/HD сателитска.....14

PC.....16

Друга опрема.....17

HDMI контрола за BRAVIA Theatre

Sync™18

Препознавање на каблите.....18

4. Подесување на листа со канали

– Основно подесување.....19

Употреба на ТВ параметри

Далечински уред и ТВ контроли/

Индикатори20

Ставање на батерии во далечинскиот

Уред.....20

Далечински уред и TV контроли.....20

Индикатори24

R&P опција.....25

Приказ на под-прозорец.....25

Менување навлезовите или каналите во прозорот25

Излез од R&P.....25

Употреба на мени

Прилагодување на ТВ подесувања.....26

Гледање на ТВ.....26

Пристап до опремата конектирана со ТВ.....26

Движење низ менито

XMB™.....27

ТВ опис на подесувања.....28

Поддршка.....28

Време/Тајмер подесувања.....28

Подесување на слика.....28

Подесување на звук.....30

Подесување на екран.....31

Опции за видео подесувања.....32

Опции за аудио подесувања.....33

Подесувања на канали.....33

Надписи (CC) подесувања.....34

Заштита и заклучување.....35

Подесувања на надворешни уреди.....37

HDMI подесувања.....37

Генерални подесувања.....38

Основни подесувања.....38

Други информации

Проблеми.....39

Спецификации.....42

Индекс.....44



Поддршка за корисници
<http://www.sony.com/tvsupport>
On-line регистрација
United States
<http://productregistration.sony.com>
Canada
<http://www.SonyStyle.ca/registration>

Важни сигурносни мерки

- 1) Прочитајте ги овие инструкции.
- 2) Задржете ги овие инструкции.
- 3) Внимавајте на предупредувањата.
- 4) Следете ги сите инструкции.
- 5) Не го употребувајте уредот во близина на вода.
- 6) Бришете само со сува ткаенина.
- 7) Не ги блокирајте отворите за вентилација.
Инсталирајте го според упатствата на производителот.
- 8) Не го инсталирајте во близина на топлотни извори, како радијатори и сл. апарати (вклучувајќи зсилувачи) кои произведуваат топлина.
- 9) Не го занемарувајте заземјувањето. Поларизираните приклучок има две жици, едната поголема од другата. Приклучокот за заземјување има две жици и трета заземјувачка острица. Поголемата жица или острицата се наменети за Ваша безбедност. Ако приклучокот во комплетот не одговара на Вашиот утикач, консултирајте електричар за замена на соодветен приклучок.
- 10) Заштитете го струјниот кабел од газење и виткање.
- 11) Употребувајте само дополнителна опрема препорачана од производителот.
- 12) Употребувајте само стативи, држачи или маси препорачани само од производителот.
- 13) Исклучете го уредот од напојување за време на громотевици, или ако не планирате да го употребавате подолг период.
- 14) За сервисирање обратете се кај квалификуван сервисен персонал. Сервисирање се препорачува ско уредот се оштети, на пример технички дефект на струјниот кабел, ако течност дојде во контакт со уредот, ако врз него падне некој предмет, ако уредот бил изложен на дожд, ако не работи нормално, или ако паднал.



Безбедност

Главен кабел

- Почитувајте ги следниве правила за да спречите оштетување на главниот кабел. Ако главниот кабел е оштетен тоа може да доведе до пожар или електричен удар.

- Исклучете го кабелот кога го преместувате ТВ.
- Кога го исклучувате кабелот, најпрво исклучете го од приклучокот.
- Уредот исклучувајте го од струја, држејќи го цврсто за приклучокот, а не за кабелот.
- Внимавајте да не го притиснете, превртате или извлекете кабелот. При такви ситуации, јадрото на жицата може да ја пробие изолацијата.
- На го модифицирајте кабелот.
- Не ставајте ништо тешко на главниот кабел.
- држете го кабелот подалеку од извори на топлина.

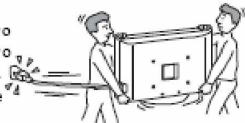

- Ако кабелот е оштетен и треба да се замени, обратете се кај Вашиот продавач или овластен сервис.
- Не го употребувајте кабелот за друга опрема.
- Користете само оригинал Sony кабел.

Извор на електрична енергија

- ТВ користи три жичен кабел со заземјување и мора да биде приклучен на заземјен приклучок.
- Не користете лабави приклучоци. Ставете го приклучокот до крај во штекерот. Лабавите штекери може да предизвикаат искрење и пожар. Контакттирајте го Вашиот електричар за замена на штекерот.

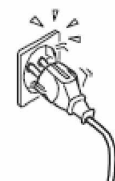

Чистење на приклучокот

- Редовно чистете ги приклучоците. Ако приклучокот е прекриен со прашина, тој апсорбира влага и изолацијата може да се обезбод или да резултира со пожар.



Преоптоварување

- Овој ТВ е предвиден да работи на 220–240 V AC напојување. Не приклучувајте премногу потрошувачи на ист довод за струја, бидејќи може да предизвика пожар или електричен удар.



Кога не е во употреба

- Поради заштита на околината и безбедносни причини, препорачливо е ТВ да не се остава во неактивен режим на работа кога не се употребува. Исклучете го од струја.



За Ваша помош

Веднаш контактирајте го Sony ако:

- Имате прашања за употребата на ТВ откако ќе го прочитате упатството.

Sony поддршка за:

<http://www.sony.com/tvsupport>



Индекс

0-9 buttons 21
4:3 Default 31

A

AC IN 13
Add Digital Channels 34
Advanced Settings 30
Analog CC 34
Audio Out 33
AUDIO OUT jack 13
Auto Adjust 32
Auto Program 19, 34
Auto Wide 31

B

Backlight 29
Balance 30
Bass 30
Brightness 29

C

Cable 33
Cable holder 18
CC button 23
CC Display 34
CH +/- button 23
Channel Block 36
CineMotion 32
Color 29
Color Matrix 32
Color Temperature 29
COMPONENT IN jack (1080p/1080i/720p/480p/480i) 13
Connecting the TV 14
Contact Sony 28
Country 35
Current Time 28

D

Device Auto Power Off 37
Device List 37
Digital CC 34
DIGITAL OUT (OPTICAL) jack 13
Digital Rating 35
Display Area 31
DISPLAY button 20
Display Options 34
DMe^x button 21
DMe^x/SERVICE 13
DRC Mode 29
DRC Palette 29

E

Edit Channel Labels 34
English Rating 36
ENT button 21

F

FAVORITES button 21
FREEZE button 21
French Rating 36

G

Game/Text Mode 32

H

H Center 32
HDMI Control 18, 37
HDMI IN jack 13
Headphone jack 11
HOME button 21
Hue 29

I

Info Banner 38
Infrared Receiver (IR)/Light Sensor 24
INPUT button 23
Installing the TV on a wall 10

J

JUMP button 23

L

Label Inputs 37
Language 38
Light Sensor 38

M

Movie Rating 36
MPEG Noise Reduction 29
MTS 33
MUTING button 22

N

Noise Reduction 29

O

OPTIONS button 23

P

P&P 25
Password 35
PC IN jack 12
PC Power Management 38
Phase 32
PIC OFF/TIMER LED 24
Picture 29
PICTURE button 23
Picture Mode 28
Pitch 32
POWER button 22
POWER LED 24
Power Saving 38

R

Rating 35
Reset 29, 30, 32, 41
RETURN button 21

RGB Dynamic Range 33

S

S VIDEO jack 13
Screen Position 32
Setting up channels 19
Settings
Audio Options 33
Channel 33
Clock/Timers 28
Closed Captions (CC) 34
External Inputs 37
General 38
HDMI Settings 37
Initial Setup 38
Parental Lock 35
Picture 28
Product Support 28
Screen 31
Sound 30
Video Options 32
Sharpness 29
Show/Hide Channels 34
Signal Diagnostics 28
SLEEP button 20
Sleep Timer 28
Sound Booster 30
Sound Mode 30
Speaker 24
Speakers 33
STANDBY LED 24
Steady Sound 31
Surround 30

T

THEATER button 20
Timer 28
Treble 30
Troubleshooting 39–41
TV Auto Power On 37
TV Rating 36

U

U.S.A. Rating 36
Unrated 35

V

V Center 32
Vertical Size 32
VHF/UHF/CABLE input 13
VIDEO/AUDIO (L/R) jacks 11, 13
Voice Zoom 30
VOL +/- button 22
Volume Offset 31

W

WIDE button 22
Wide Mode 31, 32

X

XMB™ 9, 26

Мали предмети

Малите предмети чувајте ги подалеку од дофат на деца.

АНТЕНИ

Заземјување на надворешна антена

Ако инсталирате надворешна антена, следете ги предупредувањата подолу. Антената не смеа да биде лоцирана во близина електрични жици и сл. електрични кола, и не смеа да дојде во контакт со електричните кола.

КОГА ИНСТАЛИРАТЕ НАДВОРЕШНА АНТЕНА, ЕКСТРЕМНО ВНИМАНИЕ ТРЕБА ДА СЕ ПОСВЕТИ КАКО БИ СЕ СПРЕЧИЛ КОНТАКТ СО ЕЛЕКТРИЧНИ ЖИЦИ ИЛИ КОЛА БИДЕЈКИ КОНТАКТОТ СО НИВ МОЖЕ ДА БИДЕ ФАТАЛЕН.

Осигурете се дека антената е заземјена за да се обезбеди заштита против висок напон и статички електрицитет.

Заземјување на антена според Националниот електричен код, ANSI/NFPA70

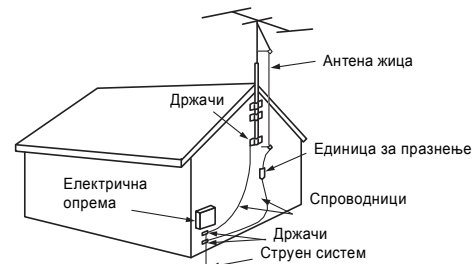

NEC: Национален електричен код

Батерии

- Не ги изложувајте батериите на оган.
- Не ги сечете батериите.
- Опасност од експлозија ако батериите не се правилно заменети. Заменете ги само со еквивалентен тип.

Рециклирање на батериите

Рециклирајте ги батериите според локалните закони и регулативи.

Чистење

Чистење на АС приклучокот

Исклучете го за да го исчистете. Ако приклучокот е покриен со прашина или влага, неговата структура може да се оштети и да предизвика пожар.

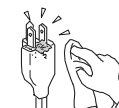

Чистење на екранот

Исклучете го уредот кога сакате да го исчистите. Во спротивно може да дојде до струен удар. Избришете го со мека ткаенина. За да ја избришете прашицата од екранот, нежно поминете го со сува ткаенина. Тврдоглавите дамки можете да ги отстраните со навлажната ткаенина во млека вода и неутрален детергент. Никогаш не употребувајте силни растворувачи за чистење. На отворите за вентилација може да се акумулира прашина. За да се обезбеди правилна вентилација, препорачуваме периодично бришење на прашицата (еднаш месечно) со правосмукалка.



Магнетни влијанија

Овој ТВ уред има силни магнетски зрачења од звучниците од каде се генерира магнетно поле. Држете ги останатите електрични уреди подалеку од звучниците.

Звук

Ако непријатен звук или зуење се појави од ТВ и истото е континуирано, исклучете го ТВ од напојување и повикајте сервисер. Нормално е повремено да се појавуваат непријатни звуци од ТВ уредот, се додека не станат континуирани.



Пренесување

- Пред да го пренесувате ТВ исклучете ги сите кабли од ТВ.
- Пренесувањето бара двајца или повеќе луѓе.
- При пренесување на ТВ, тој треба да се држи како на сликата десно. Доколку се носи на поинаков начин, може да падне и да се оштети или да предизвика сериозни повреди.
- Кога го пренесувате ТВ не треба да го изложувате на потреси и вибрации. ТВ може да падне и да се оштети или да предизвика сериозни повреди.
- Доколку ТВ падне, треба веднаш да се повика овластен сервис за проверка.
- Кога го пренесувате телевизорот поради поправка или селене, користете ја неговата оригинална амбалажа за пакување.

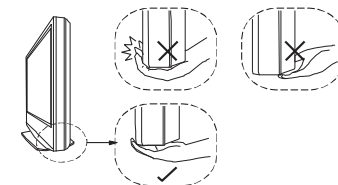
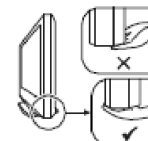

Вентилација

- Никогаш не ги покривајте вентилационите отвори на телевизорот. Тоа може да предизвика прегревање и пожар.
- Доколку не е обезбедена правилна вентилација, ТВ ќе собира прашина и нечистотија. За правилна вентилација, следете ги следниве инструкции:
 - Не го инсталирајте ТВ искосен или назазад.
 - Не го инсталирајте ТВ превртен.
 - Не го инсталирајте ТВ на полица или во плакар.
 - Не го инсталирајте ТВ на тепих или кревет.
 - Не го покривајте ТВ со ткаенини како на пр. завеси, или весници и сл.
- Оставете малку место околу ТВ, инаку вентилацијата може да е недоволна и да се предизвика прегревање.



Оставете слободен простор околу ТВ уредот како подолу на сликата. Поради неправилна вентилација може да дојде до прегревање на уредот, оштетување или пожар.

Монтиран на ѕид

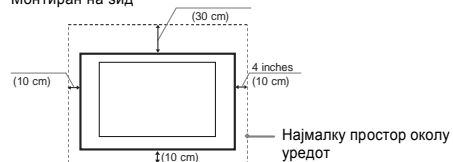

Монтиран на статив



Никогаш не го монтирајте на следниов начин:

Блокирана вентилација

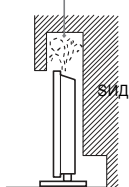

Блокирана вентилација

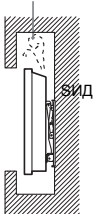

Предмети и вентилациони отвори

Никогаш не ставајте предмети во отворите на ТВ уредот, може да допрете слот со висок напон кој ќе резултира со пожар или електричен удар. Не ставајте никакви предмети на ТВ.



ВЛАЖНОСТ

Влажност и запалливи предмети

- Уредот не смее да се изложува на плинскање со течности. Не ставајте предмети со течности на ТВ, пр. вази.
- Не го конектирајте уредот во напојување ако утикачот е во близина на водана пример, бања, кујнски миялник, влажен подрум, базен, и сл. Постои опасност од пожар или електричен удар.
- Не дозволувајте уредот да се намокри. Не истурајте течности на уредот. Ако цврст предмет падне на ТВ, не го вклучувајте. Може да дојд до електричен удар или оштетување на ТВ. Повикајте квалификуван сервисер.
- За заштита од пожар, запалливите предмети, на пр. свеќи, држете ги подалеку од ТВ.



Дополнителни додатоци

Следете ги следниве инструкции за инсталација на телевизорот, бидејќи во спротивно може да дојде до паѓање на апаратот и сериозни повреди.

- Користете само Соцу дополнителна опрема од безбедносни причини:
 - Држач за монтажа на ѕид SU-WL51/31
- Задолжително користете Соцу држач за ѕид за да овозможите адекватна циркулација на воздухот и да избегнете акумулирање на прашина на ТВ.
- Ако ТВ се инсталира на ѕид, тоа треба да го направи квалификуван сервисер. Неправилната инсталација го прави телевизорот несигурен.
- Прицврстете го ТВ правилно, следејќи ги инструкциите кои следуваат со стативот кога го инсталирате ТВ.
- Уверете се дека држачите од стативот се прикачени.



Местоположба

- ТВ треба да се постави до лесно достапен приклучок.
- Поставете го ТВ на стабилна нивелирана површина за да не падне и да предизвика повреда и дефект. Не закачувајте ништо на ТВ.
- Не го поставувајте ТВ на места каде што ќе оиде изложен на екстремни температури, како на пример директна сончева светлина, радијатор, или греач. Тоа може да предизвика деформирање на куќиштето или дефект.
- Не го изложувајте ТВ на дејство на клима уред. Тоа може да предизвика кондензација на влага во уредот и дефекти.
- Не го поставувајте ТВ на жешко, мрсно, влажно или нечисто место.
- Не го поставувајте ТВ на места каде што можат да навлезат инсекти.
- Не го поставувајте ТВ на место каде што има механички вибрации.
- Не го поставувајте ТВ на места каде што ќе штрчи или можете да ја удриете главата од него. Тоа може да предизвика повреди.



Спецификации

Модел	KDL-40V3000	KDL-46V3000
System		
ТВ систем	NTSC: American TV standard ATSC (8VSB terrestrial): ATSC compliant 8VSB QAM on cable: ANSI/SCTE 07 2000	
Канали	Analog terrestrial: 2-69 / Digital terrestrial: 2-69 Analog Cable: 1-125 / Digital Cable: 1-135	
Панел	LCD (Liquid Crystal Display) Panel	
Звучен излез	11 W + 11 W	
Влезни/Излезни цекови		
Антиена	75-ohm терминал за VHF/UHF	
VIDEO IN 1/2/3	S VIDEO (4-pin mini DIN)(VIDEO 1 only): Y: 1.0 Vp-p, 75 ohms unbalanced, sync negative / C: 0.286 Vp-p (Burst signal), 75 ohms VIDEO: 1 Vp-p, 75 ohms unbalanced, sync negative AUDIO: 500 mVrms (100% modulation)/ Impedance: 47 kilohms	
COMPONENT IN 1/2	YPbPr (Component Video): Y: 1.0 Vp-p, 75 ohms unbalanced, sync negative / Pb: 0.7 Vp-p, 75 ohms / Pr: 0.7 Vp-p, 75 ohms / Signal format: 480i, 480p, 720p, 1080i, 1080p AUDIO: 500 mVrms (100% modulation)/ Impedance: 47 kilohms	
HDMI IN 1/2	HDMI: Video: 480i, 480p, 720p, 1080i, 1080p, 1080/24p / Audio: Two channel linear PCM 32, 44.1 and 48 kHz, 16, 20 and 24bits, Dolby Digital AUDIO (HDMI IN 1 only): 500 mVrms (100% modulation)/ Impedance: 47 kilohms	
AUDIO OUT	500 mVrms (100% modulation) (Fixed) / 1 Vrms at the maximum volume setting (Variable)	
DIGITAL OUT (OPTICAL)	Optical Digital Audio Output (PCM/Dolby Digital)	
PC IN	D-sub 15-pin, analog RGB, 0.7 Vp-p, 75 ohms, positive See the PC Input Signal Reference Chart on page 16.	
PC AUDIO INPUT	Stereo mini jack, 500 mVrms (100% modulation)/ Impedance: 47 kilohms	
Слушалки	Stereo mini jack / Impedance: ≥ 16 ohms	
Моќ		
Потребно	120 V-240 V AC, 50/60 Hz	
Потрошувачка		
Во работа	220 W	260 W
Во мирување	Помалку од 0.4 W	
Големина на екран (инчи во дијагонала)	40	46
Резолуција на дисплеј (хоризонт. × вертикално)	1,920 точки × 1,080 линии	
Звучник	42 × 150 mm (1 ⁵ / ₈ × 5 ⁷ / ₈ inches) (2)	55 × 155 mm (2 ¹ / ₈ × 6 ¹ / ₈ inches) (2)
Димензии (в × ш × д)		
Со статив (mm) (инчи)	992 × 688 × 265 39 ¹ / ₈ × 27 ¹ / ₈ × 10 ¹ / ₂	1135 × 779 × 306 44 ³ / ₄ × 30 ³ / ₄ × 12 ¹ / ₈
Без статив (mm) (инчи)	992 × 643 × 122 39 ¹ / ₈ × 25 ³ / ₈ × 4 ⁷ / ₈	1135 × 734 × 122 44 ³ / ₄ × 29 × 4 ⁷ / ₈
Држач за сид (mm)	300 × 200	
Тежина		
Со статив	25.0 kg 56 lb.	32.0 kg 71 lb.
Без статив	21.5 kg 48 lb.	28.0 kg 62 lb.

Грмотевници

За Ваша лична безбедност, не допирајте ниеден дел на ТВ, кабелот или антената за време на грмотевници.



Скршени делови

- Не фрлајте ништо кон ТВ. Стаклото може да се скрши и да предизвика сериозни повреди.
- Ако површината на ТВ напукне, не го допирајте додека не го исклучите главниот кабел од струја, инаку може да предизвика електричен удар.

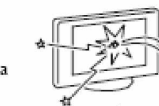

Сервисирање

Опасен напон е присутен во внатрешноста на ТВ.

Не го отворајте куќиштето. Препуштете го сервисирањето на овластен сервис.



Мали додатоци

Држете ги малите додатоци подалеку од дофат на деца. Ако ги проголтаат, може да дојде до гушење и задушување. Во таков случај, веднаш повикајте доктор.

Поврзување

- Исклучете го телевизорот од струја кога го поврзувате со друга опрема.
- Внимавајте да не го газите кабелот, бидејќи може да предизвика штета на телевизорот.

Медицински установи

Не го ставајте телевизорот на места каде што се користи медицинска опрема. Тоа може да доведе до дефект на медицинската апаратура.

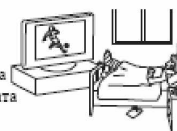

Употреба на отворено

- Не го изложувајте ТВ на директна сончева светлина. ТВ може да се прегрее и да се оштети.
- Не го инсталирајте ТВ надвор.

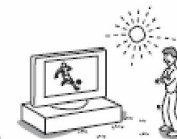

Возила, бродови и други превозни средства

- Не го поставувајте ТВ во возило. Движењето може да предизвика паѓање на ТВ и повреди.
- Не го инсталирајте ТВ на брод или друго пловило. Ако телевизорот се изложи на морска вода, тоа може да предизвика пожар или штета на ТВ.

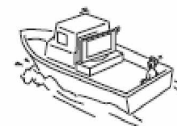

Благодариме што се одлучивте за овој Sony BRAVIA™ телевизор. Квалитетот на сликата кој го добивате од Вашиот BRAVIA TV е добар колку што е добар приемот на сигналот кој го прима. За неповторливо искуство, потребен Ви е пристап во HD програмирање. Вашиот BRAVIA TV може пејма и пренесува HD програми од:

- Прекувоздушен пренос преку HD-антена.
- HD кабелска претплата
- HD сателитска претплата
- Blu-ray Disc™ Плеер или друга надворешна опрема

Контактирајте го Вашиот кабелски или сателитски провајдер за информации околу HD програмирање.

За детали околу HDTV, погледнете на: <http://www.sony.com/HDTV>

Четири чекори за целосно HD доживување: уред, звук, извор и подесување

Заедно со Вашиот BRAVIA TV **уред**, комплетниот HD систем бара и HD **звучен** систем, **извор** на HD програмирање и соодветни **подесувања**. Во упатството се објаснети основните постапки за конекција (стр. 14).

Квалитет на слика и размер

Можете да уживате во прецизни, јасни и нежни движења и 1080 HD сигнали. Кога ќе направите споредба меѓу сигналите со висока дефиниција и стандарден аналоген сигнал, ќе забележите голема разлика. 1080 HD сигналите овозможуваат повеќе од два пати вертикална резолуција од стандардниот ТВ сигнал.

Високата дефиниција и сигналите од стандардна дефиниција се емитураат во различни размери. HDTV имаат поширок екран од конвенционалните стандардни телевизори.



16:9 (висока дефиниција) извор

Повеќето HDTV сигнали се користат во размер од 16:9. 16:9 го исполнува BRAVIA екранот, а сликата е прецизна, јасна и чиста.

4:3 (стандардна дефиниција) извор

Повеќето сигнали со стандардна дефиниција се емитураат во размер 4:3. Кога 4:3 слика се прикажува на HDTV, ќе забележите црни дамки на страните на ТВ. Квалитетот на сликата можеби нема да биде остар како HD изворите.

- Можете да употребите **Wide Mode** функција на ТВ за прилагодување на 4:3 сликата да се вклопи на цел екран, стр. 22, 31.

Услов	Објаснување/Решение
Далечинското не работи	<ul style="list-style-type: none"> • Проверете го поларитетот на батериите или заменете ги. • Насочете го далечинското кон сензорот на ТВ на предниот дел на ТВ. • Флуоресцентните светилки можат да пречат во работата на далечинското; исклучете ги светилките.
Некои дигитални канали не се прикажуваат	<ul style="list-style-type: none"> • Некои кабловски провајдери имаат лимитирање за одредени дигитални канали. • Можеби каналот е подесен на Hidden во Show/Hide Channels (стр. 34).
Загубена лозинка	<ul style="list-style-type: none"> • Одберете Лозинка во Забрана за гледање и внесете ја лозинката: 4357. Можете да внесете нова лозинка (стр. 35).
Ресетирање на ТВ на фабричките подесувања	<ul style="list-style-type: none"> • Вклучете го ТВ. Додека држите ⬤ на далечинското, притиснете POWER на ТВ. (ТВ сам ќе се исклучи и потоа ќе се вклучи). Ослободете ⬤. ПРЕДУПРЕДУВАЊЕ: ќе се ресетираат сите подесени опции на ТВ уредот.

Услов	Објаснување/Решение
Сликата не го исполнува цел екран или се појавуваат линии.	<ul style="list-style-type: none"> • Change the Display Area setting to enlarge the picture (see page 31).
Нема звук/Шум	
Добра слика, нема звук	<ul style="list-style-type: none"> • Проверете ја контролата за звукот • Притиснете MUTING или VOL + за да "Muting" исчезн од екранот (22). • Исклучете ги слушалките. • Подесете Звучници на ТВ звучници во Аудио опции (33). • Кога употребувате HDMI со супер аудио CD или DVD-Аудио, DIGITAL OUT (Оптичко) може нема да се произведе звук.
Аудио бучава	<ul style="list-style-type: none"> • Уверете се дека антената е конектирана со 75-ohm коаксиален кабел (нема во комплетот). • Држете го кабелот подалеку од друга електронска опрема.
PC Влез	
Нема слика/Сигнал	<ul style="list-style-type: none"> • Уверете се дека PC е правилно поврзан со ТВ преку PC IN (со HD15-HD15 кабел со феритно јадро (нема) или со HDMI IN). • Уверете се дека сигналот од PC е еден од форматите на листата, стр. 16. • Исклучете го PC. Потврдете ја PC конекцијата и рестартирајте го PC.
Слаба слика	<ul style="list-style-type: none"> • Прилагодете ја резолуцијата (16).

TV Home Мени: XMB™ (XrossMediaBar)

XMB™ е мени од BRAVIA поставки и влезни сигнални извори кои се прикажуваат на ТВ екранот. **XMB™** е лесен начин за програмирање и подесување на Вашиот BRAVIA ТВ. Притиснете на **HOME** на далечинскиот уред за пристап во **XMB™**.

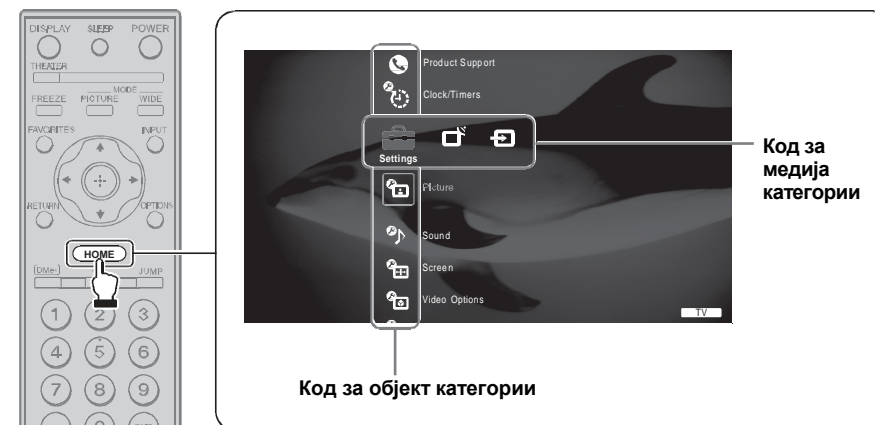

Од хоризонталниот Медија контролен бар можете да контролирате:

- **Settings:** тајмер, слика, звук, екран и др. опции (стр. 28).
- **TV Канали:** достапните канали се прикажуваат на вертикалниот Category Object Bar.
- **External Inputs:** кабловска, сателитска, VCR, DVD плеери или др. влезни сигнали кои можат да се селектираат од Category Object Bar за **Надворешни влезни сигнали**.

1. Инсталирање на ТВ

Заштита од превртување

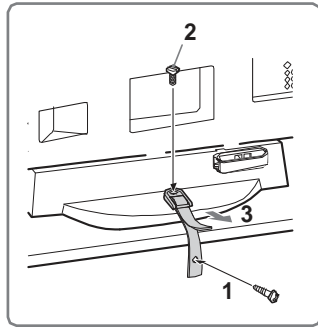
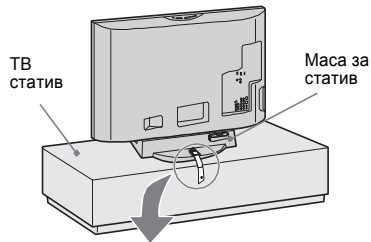

- 1 Затегнете ја навртката (во комплетот) на ТВ со помош на одвртувачот.
- 2 Прикачете го кабелот за придржување на масата и стативот со помош на одвртувачот (во комплетот).
- 3 Прилагодете ја должината со повлекување на ременот кон себе доде го држите стативот.

Закачување на сид

Овој ТВ може да се инсталира на сид само со специјални држачи (посебно се купуваат). Пред да го закачите уредот, мора да го извадите стативот од телевизорот.

Следете ги следниве чекори за да го извадите стативот од уредот:

- 1 Исклучете го ТВ од напојување.
- 2 Почнете со вадење на навртките на задниот дел на ТВ. Не вадете други навртки од ТВ.
- 3 Осигурете ја куката на задниот дел на ТВ.
- 4 Подесете го аголот на куката.
- 5 Кога ќе се извадат навртките, извадете го стативот од ТВ. Најдобро е да ја изведете оваа постапка со најмалку два помошника. Не се обидувајте сами да го закачите ТВ.

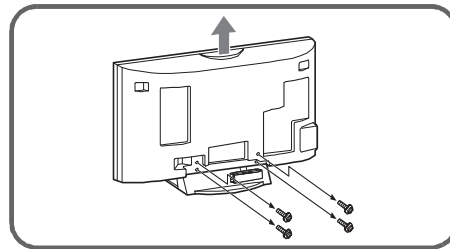

Проблеми

Ако имате прашања, потреба од сервис или Ви треба техничка помош поврзана со употребата на Sony TV, посетете не на адреса:

<http://www.sony.com/tvsupport>

Услови	Објаснување/Решение
Нема слика	
Нема слика канали	<ul style="list-style-type: none"> • Проверете Power Saving подесување (38). Нема • Осигурете се дека кабелот е правилно конектиран. • Вклучете го ТВ. • Проверете ја антената/кабловската. • Проверете дали е правилно поврзана кабловската.
ТВ е заклучен на еден канал	<ul style="list-style-type: none"> • Преку Auto Program додадете канали кои не се присутни во ТВ меморијата (19, 34).
Не можам да селектирам канали	<ul style="list-style-type: none"> • Преку Auto Program додадете канали кои не се присутни во ТВ меморијата (19, 34). • За прием или избор на кабловски канали, уверете се дека Cable во Channel е на On (33). За прием или избор на UHF преку антена, Cable треба да е на Off.
ТВ автоматски се исклучува	<ul style="list-style-type: none"> • Проверете дали Sleep Timer е активиран, или Duration е на Timer (28).
Нема слика кај некои извори	<ul style="list-style-type: none"> • Проверете ја конекцијата меѓу опционално видео опрема и ТВ. • Притиснете INPUT на далечинското (23). • Притиснете HOME на далечинското и одберете извор од External Inputs листа.
Слаба слика	
Квалитетот на сликата не е толку добар како во продавницата.	<ul style="list-style-type: none"> • Квалитетот на сликата зависи од содржината на сигналот.
Двојна слика или заматување	<ul style="list-style-type: none"> • Проверете антена/кабловска конекција. • Локација на антена и насока.
Само снег и зуење на сликата	<ul style="list-style-type: none"> • Проверете дали антената е скршена или откачена. • Проверете дали поминал рокот на траење на антената. (3-5 год. Нормална употреба, 1-2 год. кај домашна.)
Точки или линии	<ul style="list-style-type: none"> • Држете го ТВ подалеку од звучни извори како автомобили, мотори, или фенови. • Ако употребувате 300-ohm кабел, заменете го со 75-ohm коаксиален кабел (нема во комплетот).
Нема боја/темна слика/сликата е многу светла	<ul style="list-style-type: none"> • Притиснете PICTURE за избор на Режим на слика (28). • Подесете ја сликата (28).
Шум на слика	<ul style="list-style-type: none"> • Осигурете се дека антената е поврзана преку 75-ohm коаксиален кабел (нема во комплетот). • Држете го кабелот подалеку од друга електронска опрема.



Генерални подесувања

Language	Одберете јазик по избор од English/Англиски , Español/Шпански и Français/Француски за прикажување на менито.
Info Banner	Прикажува име на програма и информации како програмски наслов (ако е овозможено од емитувачот) кога опцијата е подесена на On . Одберете Off за минимален приказ на информации. Info Banner ќе се појавува на екранот секогаш кога ќе смените канал или DISPLAY ќе се притисне на далечинското.
Power Saving	Ја намалува потрошувачката на енергија со прилагодување на светлината на позадината. За зголемување на црниот ниво. Одберете меѓу Off , Low , High и Picture Off .

2. Локација на влезовите и излезите

Лева страна

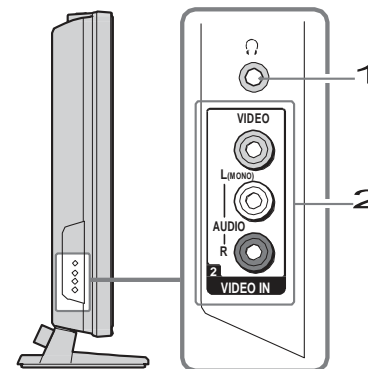

Тема	Опис
1 Цек за слушалки	Конектирајте ги слушалките. Ако Вашите слушалки не одговараат на цекот, набавете соодветен адаптер за приклучување (нема во комплетот) ~ • Кога се конектирани слушалките, не се произведува звук од звучниците на ТВ.
2. VIDEO IN 2 VIDEO/R-AUDIO-L (MONO)	За конектирање на композитни видео и аудио излезни сигнали за камера или за видео опрема како VCR или конзола за видео игри. ~ • Ако имате моно опрема, поврзете ја со аудио излезот на TV L (MONO) аудио влезен цек.

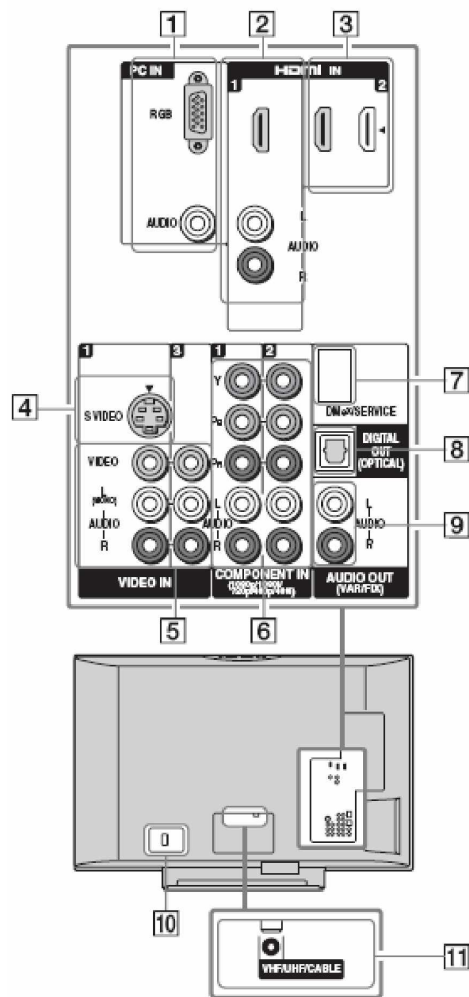

Тема	Опис
1 PC IN (RGB/AUDIO)	<p>Конекција за компјутер видео излезен конектор преку HD15-HD15 кабел со феритно јадро (аналоген RGB, нема во комплет). Може да се конектира и со друга аналогна RGB опрема.</p> <p>“PC Влезни сигнали” на стр. 16 за сигналите кои можат да се прикажат.</p> <p>~</p> <ul style="list-style-type: none"> • За некои Apple Macintosh компјутери, потребно е да се користи адаптер. Во овој случај конектирајте го адаптерот со компјутерот пред поврзување со HD15-HD15 кабел со феритно јадро. • Ако се слуша шум, и сликата не е јасна, подесете Phase и Pitch на Screen стена 32.

Надворешни влезни сигнали

Етикетиран влез Може да ги етикетира влезите со име на опремата која сте ја конектирале. **Skip** :

- 1 Притиснете **+/#** за избор на видео (**Video 1-3, Component 1-2** и **HDMI 1-2, PC**), потоа **↶**.
- 2 Притиснете **+/#** за приказ на етикетата која сакате да ја впишете и **↶**.

~

- Можете да селектирате од: **Video 1-3, Component 1-2** and **HDMI 1-2: -, DVD, Cable Box, Satellite, BD,**
- VCR, Receiver, DVR, Game, Camcorder, PC, Skip.**
- PC: -, Skip.**
- “-” значи дека нема извор.

HDMI Подесувања

HDMI влезите на овој ТВ може да ги препознае и да комуницира со друга Sony опрема која е компатибилна со HDMI контрола.

HDMI Control	On/Off овозможува ТВ да комуницира со друга опрема која поддржува HDMI контрола.
Device Auto Power Off	Одберете On за контролирање на HDMI опрема кога автоматски ќе се исклучи ТВ. Одберете Off за деактивирање на оваа опција.
TV Auto Power On	Одберете On за контролирање на ТВ од конектираната HDMI Control опрема. Одберете Off за деактивирање на функцијата.
Device List	Прикажува листа на HDMI компатибилна опрема поврзана со ТВ.

Блокирање на канал Овозможува блокирање на канал независно од програмата. Лозинката е приоритет за блокирање на канали. Каналот може да се гледа само со внесување на правилната лозинка.

За гледање на блокиран канал

Притиснете **ENT** кога ќе го најдете блокираниот канал, и внесете ја лозинката.

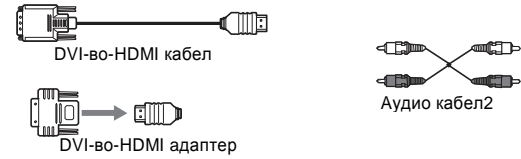
Тема	Опис
2 HDMI IN 1 HDMI/ R-AUDIO-L	HDMI (High-Definition Multimedia Interface) овозможува интерфејс меѓу сите дигитални аудио/видео излези меѓу ТВ и секој HDMI- опремена аудио/видео опрема, како set-top box, DVD плеер, Blu-ray Disc плеер, A/V ресивер како и PC.
3 HDMI IN 2 HDMI	Ако опремата има DVI цек, а не HDMI цек, конектирајте DVI цек со HDMI IN 1 (со DVI-во-HDMI кабел или адаптер) цек или окнектирајте во аудио цек во AUDIO IN (L/R) цековите или HDMI IN 1.
	 <p>DVI-во-HDMI кабел</p> <p>DVI-во-HDMI адаптер</p> <p>Аудио кабел2</p>
	<ul style="list-style-type: none"> HDMI конекцијата е потребна за гледање на 480i, 480p, 720p, 1080i, 1080p and 1080/24p формати. Кај овој ТВ сите влезни сигнали се со резолуција од 1,920 точки × 1,080 линии. Уверете се дека употребувате само HDMI кабел кој има HDMI лого. Кога HDMI компатибилна опрема е конектирана, комуникацијата со конектираната опрема е поддржана. Страна 37 за подесување. When connecting a HDMI control compatible audio system with HDMI jack, be sure to also connect to the OPTICAL OUT jack.
4 VIDEO IN 1 S VIDEO	Конекција со S VIDEO излезен цек на VCR или друга видео опрема која има S VIDEO. S VIDEO овозможува подобар квалитет на слика од композитна видео етер (5) конекција.
5 VIDEO IN 1/3 VIDEO/L(MONO)- AUDIO-R	Конектирајте го композитниот видео и аудио излезните цекови на Вашиот A/V опрема како VCR или друга видео опрема. Третото композитно аудио и видео (VIDEO IN 2) се наоѓа на левата страна на ТВ.
6 COMPONENT IN 1/2 (1080p/1080i/ 720p/480p/480i)/ L-AUDIO-R	Конекција за компонентно видео (Y/Pb/Pr) и аудио (L/R) цекови. Компонентното видео овозможува подобар квалитет на слика од S VIDEO (4) или композитната видео (5) конекција.
	<ul style="list-style-type: none"> Компонентната видео (Y/Pb/Pr) конекција е потребна за гледање на 480i, 480p, 720p, 1080i и 1080p формати.
7 DMe^x/ SERVICE	Овој USB порт функционира само ако конектирате опционално BRAVIA надворешен модул (DMe ^x).
8 DIGITAL OUT (OPTICAL)	Конекција на оптички аудио влез на Вашата дигитална аудио опрема како PCM/Dolby Digital. Dolby Digital Аудио сигналот со HDMI излез ќе се произведе како PCM.
9 AUDIO OUT (VAR/FIX)	Конекција во левиот и десниот влезен цек на аналогна аудио опрема. Можете да ги употребувате овие излези за слушање на ТВ преку аудио систем
10 AC IN	Конекција на кабелот за напојување.
11 VHF/UHF/CABLE	RF за конекција на VHF/UHF антена.

3. Конекција на ТВ

Кабловска или VHF/UHF Антена

Можете да уживате во висок квалитет на слика и стандардна дигитална програма (ако е достапна).

- Уредот може да прима и дигитални и кабловски сигнали (QAM и 8VSB) и сигнали од надворешна VHF/UHF антена (ATSC).
- Строго се препорачува да ја конектирате антената/кабловската преку 75-ohm коаксиален кабел (нема во комплетот) за максимален квалитет на сликата. 300-ohm кабел лесно ќе влијае на сигналите на радио фреквенциите што ќе резултира со деградација на сигналот.

Кабловска VHF/UHF (или VHF само)

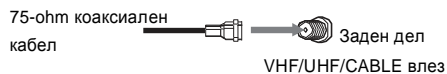

Кабловски систем или VHF/UHF Антена систем

Употребете опционално A-B RF лост (нема во компл.) за префрлување меѓу кабловска и надворешна антена, како на сликата:

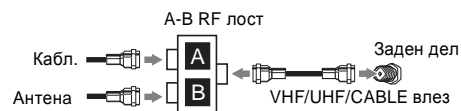

- Уверете се дека **Cable** е на **On** или **Off** во **Channel** поседувањата за типот на влезниот сигнал кој сте го одбрале, (стр. 33).

HD Cable Box/HD Satellite Box

Можете да уживате во квалитетна слика со претплатување на квалитетен кабелски сервис или сателитски сервис. За најдобар квалитет на сликата, конектирајте ја опремата на ТВ преку HDMI или компонентно видео (со аудио) влез на задниот дел на ТВ.

Приказ со HDMI конекција

Заден дел на ТВ

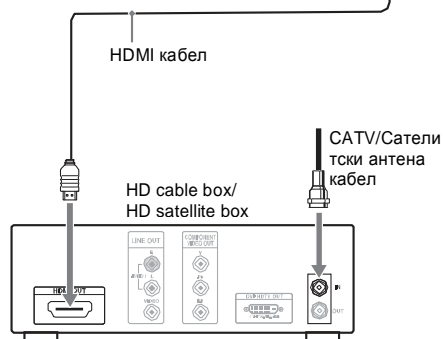
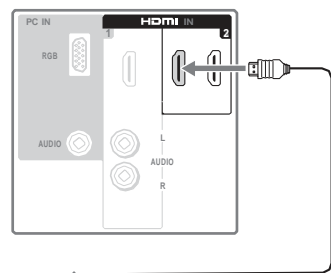

Забрана за гледање

Parental Lock опцијата овозможува блокирање на програми според нивната содржина и блокирање на канали (независно од програмата). Потребна е лозинка за подесување на блокажата.

За гледање на блокирани програми

Пригиснете **ENT** кога ќе ја најдете програмата, потоа внесете ја лозинката. За активирање на **Parental Lock** подесувањата, вклучете и исклучете го ТВ.

Password

Употребете ги **0-9** копчињата на далечинскиот уред и внесете 4-цифрена лозинка. Кога прв пат ќе ја креирате лозинката, морате повторно да ја внесете за потврда. "Password Set" ќе се појави на екранот.

Менување на лозинка

Сменете ја лозинката со влез во **Parental Lock** подесувањата со претходно подесената лозинка, и одберете **Change Password** за внесување на нова лозинка.

- Ви треба лозинка за иден пристап во **Parental Lock** подесувањата. Ако ја заборавите, "Загубена лозинка" на стр. 41.

Country

Одберете име на држава **U.S.A.** или **Canada**.

Rating

Off Исклучување на **Parental Lock**. Нема блокирани канали.

Auto Program	Автоматско подесување на листа на канали на ТВ за сите канали. Скенирањето на канали се базира на On/Off на Cable . <ol style="list-style-type: none"> 1 Одберете Auto Program. 2 Одберете OK за старт на Auto Program. Кога Auto Program е компетиран, на екранот ќе се појави бројот на скенираните канали. 3 Притиснете RETURN за излез од Auto Program. <p>~</p> <ul style="list-style-type: none"> • Вклучувањето на Auto Program ќе ја избрише Favorites листата. • Ако вклучите Auto Program повторно, претходно скенираните канали ќе се покријат од новите скенирани канали.
---------------------	--

Add Digital Channels	Одберете за додавање на дигитални канали.
-----------------------------	---

Show/Hide Channels	За прикажување или криење на канали кога пребарувате со CH +/- или со TV во XMB™ . <ol style="list-style-type: none"> 1 Притиснете ▲/▼ за скролање низ каналите додека не го најдете каналот. 2 Притиснете ⊙ за избор на Shown/Прикажан или Hidden/Скриен. За повеќе канали, повторете чекори 1-2.
---------------------------	--

Заворена легенда (CC)

CC Display	За вклучување On или исклучување Off на Closed Captions (CC) .
Analog CC	За основни аналогни (EIA-608) опции. CC1, CC2, CC3, CC4 Приказ на печатена верзија на дијалоген или звучен ефект на програма. (CC1 за повеќето програми.) Text1, Text2, Text3, Text4 Приказ на мрежа/станица и приказ на информации на цел или половина екран.
Digital CC	За аналогни (EIA-608) и дигитални (EIA-708) опции. Одберете од Service 1-6 и CC1-4 .
Display Options	Closed Captions (CC) приказ на Текст, Големина на карактер, Стил, Боја, Капацитет, Тип на агол, Боја на агол, Позадина, Боја на позадина .

- **Closed Captions (CC)** може директно да се исклучи со притискање на **CC** на далечинското.

Приказ со DVI конекција

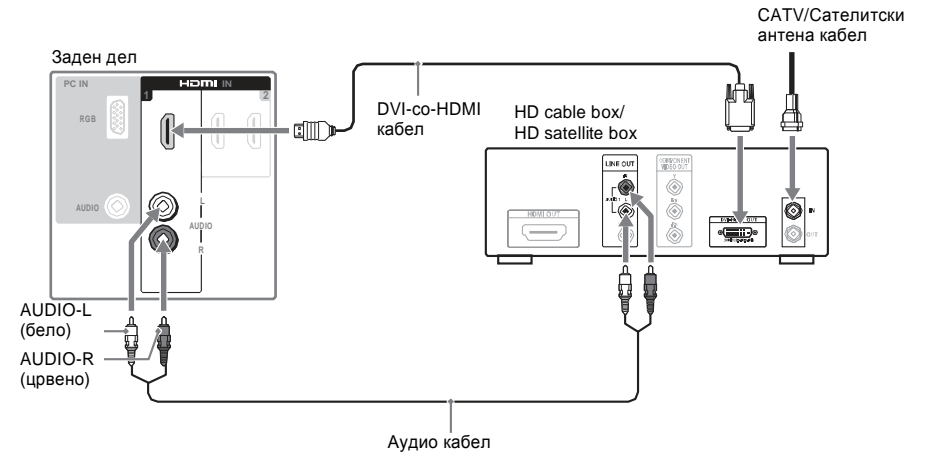

- Ако опремата има DVI цек наместо HDMI, конектирајте DVI цек со HDMI IN 1 (со DVI-во-HDMI Кабел или адаптер) цек и поврзете го аудио цекот со AUDIO IN (L/R) цек на HDMI IN 1. Стр. 13.

Приказ со компонентна конекција

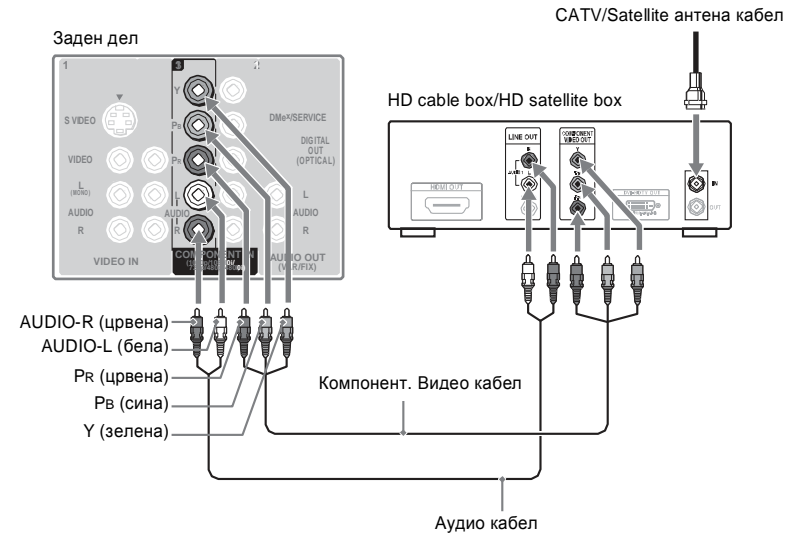

PC

Употребете го ТВ како монитор за Вашиот PC.

Приказ подолу со HD15 во HD15 конекција. ТВ може да се конектира со PC со DVI или HDMI излез .

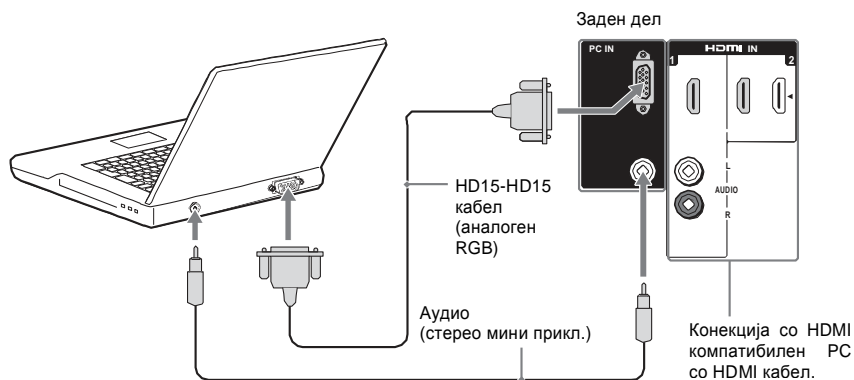

- Конектирајте го PC IN цекот во PC со HD15-HD15 кабел со феритно јадро (аналогно RGB, нема во компл.) и аудио кабел (стр.12).

- Ако PC е поврзан со ТВ и ако нема сигнал од PC повеќе од 30 секунди, SB автоматски го вклучува режимот на мирување. (38).

PC Влезни сигнали

После конекцијата со PC во ТВ подесете го излезниот сигнал според табелата подолу:

Резолуција						
Сигнали	Хоризонт. (пиксели)	×	Вертик. (линии)	Хоризонтал. фреквенција (kHz)	Вертик. Фреквенција (Hz)	Стандард
VGA	640	×	480	31.5	60	VGA
	640	×	480	37.5	75	VESA
	720	×	400	31.5	70	VGA-T
SVGA	800	×	600	37.9	60	VESA Guidelines
	800	×	600	46.9	75	VESA
XGA	1024	×	768	48.4	60	VESA Guidelines
	1024	×	768	56.5	70	VESA
	1024	×	768	60.0	75	VESA
WXGA	1280	×	768	47.4	60	VESA
	1280	×	768	47.8	60	VESA
	1280	×	768	60.3	75	
	1360	×	768	47.7	60	VESA
SXGA	1280	×	1024	64.0	60	VESA
	1280	×	1024	80.0	75	VESA
HDTV	1920	×	1080	67.5	60	

~

- За влез на VIDEO 1 до 3, ITU601 или ITU709 може да се одбере **Auto** или **Custom**.

RGB Dynamic Range Продукција на природни бои со менување на светлината на тонот на HDMI влезни сигнали (RGB). Подесете **Auto** за стандардна употреба.

Подесувањ ана аудио опции

MTS	Stereo	За стерео пренос кога гледате ТВ програма емитувана во стерео.
	Auto SAP	Автоматско префрлување на ТВ во секундарни аудио програми кога SAP сигнал се прима. Ако нема SAP сигнал, ТВ останува во Stereo режим.
	Mono	За моно прием. За редуцирање на зуењето за време на слаб стерео пренос.
~		
• MTS е достапно само кај аналогни програми.		
Звучници	TV Speakers	За употреба на ТВ за аудио.
	Audio System	Одберете ја опцијата ако сакате да употребите надворешен аудио систем за ТВ звук. Со опцијата се исклучуваат звучниците на ТВ.
Audio Out	Fixed	Одберете за фиксирање на аудио излезот и прилагодете го звукот со далечинкото на аудио системот. (Далечинското на ТВ за VOL и MUTING немаат ефект на Audio Out .)
	Variable	Одберете за контрола на Audio Out преку далечинскиот уред.

- **Alternate Audio** е достапно само кај дигитални програми.

Подесување на канали

Кабловска	On	За примање на канали преку кабловски ТВ провајдер.
	Off	За користење на антена.

Позиција на екран Прилагодете **Vertical** позиција со притискање на **▲/▼**. Притиснете **▲▲** за подесување на **Horizontal** позиција.

• **Screen Position** е корисна кога ТВ е конектиран со конзола за игри.

Вертикална големина Подесување на вертикалната големина на сликата. Притиснете **▲▲** и потоа **⊕** за подесување.

• **Vertical Size** е достапно кога **Wide Mode** е во **Wide Zoom** или **Zoom**.

Екран подесувања за PC (HDMI или PC влез)

Auto Adjust Одберете **Yes** за автоматско прилагодување на PC влез.

Reset Ресетирање на фабричките вредности.

Phase Подесување на подобра острината на сликата.

Pitch Подесување на острината на сликата.

• За PC влезен сигнал, погледнете поглавје на стр. 16.

H Center Овозможува движење на позицијата на сликата хоризонтално (лево/десно).

За подесување на H Center

Притиснете **▲/▼** за **H Center** и потоа **⊕**.
Притиснете **▲▲** за бараната позиција и потоа **⊕**.

V Center Овозможува движење на сликата вертикално (горе/долу).

За подесување на V Center

Притиснете **▲/▼** за **V Center** и потоа **⊕**.
Притиснете **▲▲** за бараната позиција и потоа **⊕**.

Wide Mode **Normal** Приказ на сликата во оригинална резолуција и размер..

Full 1 Ја зголемува сликата за да го исполни екранот одржувајќи го оригиналниот размер.

Full 2 Зголемување на сликата на цел екран.

• **Wide Mode** може да се најде и преку **WIDE** на далечинското.

• **WIDE** копче, опис на стр. 22 за пристап во **Wide Mode**.

Подесување на видео опции

CineMotion Одберете **Auto** за автоматско детектирање на содржина на филм. Движењата на сликите ќе бидат почисти, појасни и ќе имаат поприроден изглед. Одберете **Off** за оневозможување на детекцијата.

Game/Text Mode Овозможува оптимален екран за гледање на слики со фини линии и карактери кои доаѓаат како влезни сигнали од видео игри и PC. Подесете на **On** за острар приказ на фините линии или карактери.

Color Matrix Овозможува репродукција на колордиференцијални сигнали. Се препорачува да го оставите фабричкото подесување.

Auto Автоматско детектирање на сигналот.

Custom Ако тонот на сликата од влезниот извор не е природна, одберете или **ITU601** или **ITU709**, за нормализирање на тонот.

Останата опрема

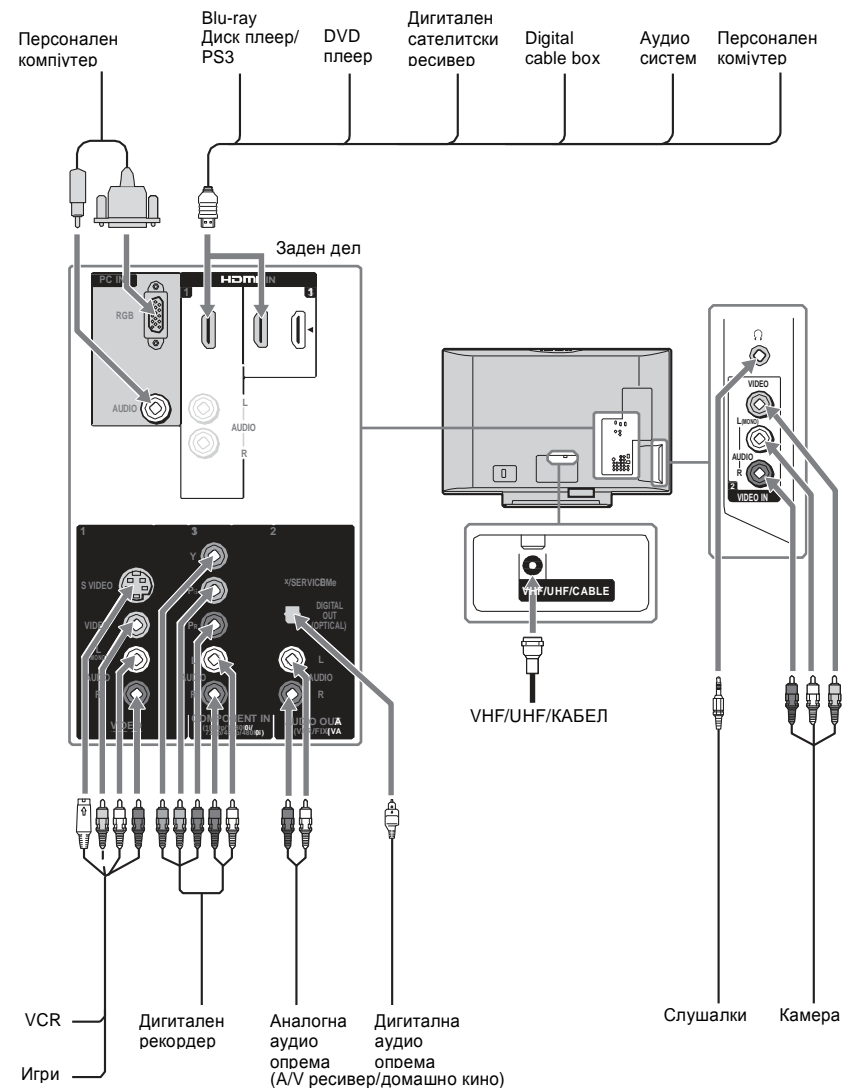

Употреба на HDMI контрола за BRAVIA Theatre Sync™

Уредот има BRAVIA Theatre Sync. The HDMI Функцијата овозможува BRAVIA Theatre Sync комуникација со Sony TV и опрема. Само Sony опрема за HDMI Control е поддржана.

За конекција на HDMI опрема

Преку HDMI кабел кој има HDMI лого, стр. 17.

Подесување на HDMI контрола

За да можете да контролирате Sony HDMI уреди, треба да ја подесите оваа опција. Стр. 37 за вклучување на **HDMI Control On**. Можете да ги контролирате компатибилните уреди преку далечинскиот уред.

Средување на каблите

Можете да ги средите сликите како на сликата подолу:

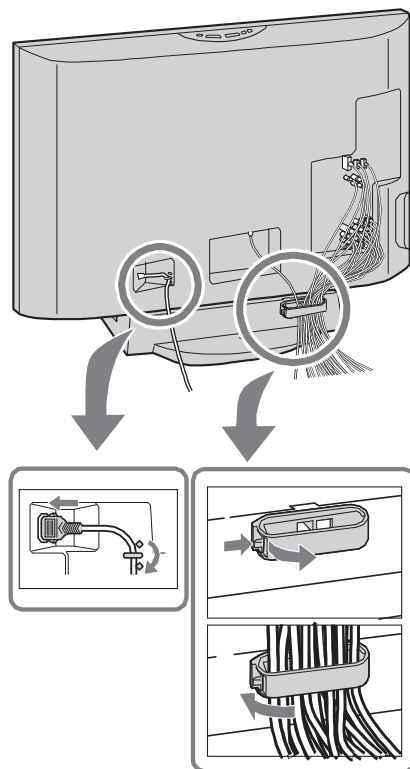

- Не го ставајте главниот кабел за напојување со останатите кабли.

Steady Sound	On	Стабилизирање на јачината на звукот.
	Off	Деактивирање на Steady Sound .
Volume Offset		Подесување на звукот на тековниот влез (TV или видео).

Подесување на екранот

Wide Mode	Wide Zoom	Го исполнува екранот со минимална дисторзија.
	Normal	Приказ на 4:3 слика во оригинален размер.
	Full	Ја зголемува сликата хоризонтално за исполнување на екранот кога оригиналниот извор е со 4:3 (Standard-definition source) размер. Кога изворот е 16:9 (High-definition source), одберете режим со 16:9 размер на слика.
	Zoom	Зголемување на сликата хоризонтално и вертикално за правилно исполнување на екранот.
		• Wide Mode може да се селектира со притискање на WIDE на далечинското.
Auto Wide	On	Автоматски ги менува Wide Mode подесувањата според содржината. Ако има шум, одберете Off .
	Off	Исклучување на Auto Wide . Одберете режим според Wide Mode опција
4:3 Default	Wide Zoom	Зголемување на 4:3 слика за исполнување на 16:9 екран, за приказ на што пооригинална слика.
	Normal	Приказ на 4:3 слика во оригинален размер.
	Full	Зголемување на 4:3 слика, само хоризонтално.
	Zoom	Зголемување на сликата хоризонтално и вертикално според размерот.
	Off	Континуирана употреба на тековниот Wide Mode подесување кога се менува каналот или изворот.
		• 4:3 Default не е достапно кога Auto Wide е на Off .
		• Ако 4:3 Default е подесено на се, освен на Off , Wide Mode подесувањата се нанесуваат само на тековниот канал. Кога ќе смените канали (или влезови), Wide Mode автоматски се заменува со 4:3 Default за 4:3 извори. За Wide Mode подесувања за канали и влезови, подесете 4:3 Default на Off .
Display Area	Full Pixel	Приказ на сликата за 1080i или 1080p извори во оригинална големина.
	+1	Приказ на оригинална големина. Ова подесување може да се одбере за HDMI влезен видео сигнал, освен за 1080i или 1080p сигнали.
	Normal	Приказ на препорачана слика.
	-1/-2	Зголемување на сликата за да се сокријат аглиите на сликата.

Напредни подесувања	Reset	Ресетирање на подесувањата на фабричките подесувања
	Black Corrector	Коригирања на сликата за поголема контраст.
	Advanced C.E. (Advanced Contrast Enhancer)	Автоматско оптимизирање на контраста. Ова подесување посебно е ефикасно за темни сцени.
	Gamma	Балансирање на светлите и темните сцени.
	Clear White	Обработка на белите и светлите сцени.
	Color Space	Избор на ранг на репродукција на боја од Wide или Standard .
	Live Color	Појасна боја на сликата и почисти тонови.
	White Balance	Прилагодување на бојата.
	Detail Enhancer	Обработка на детали на сликата.
	Edge Enhancer	Обработка на аглите на сликата.

Подесување на звук

Достапните **Sound/Звучни** подесувања зависат од подесувањата на **Speakers/Звучниците** во **Аудио Опции** (33) или конекцијата на слушалките.

Sound Mode	Dynamic	Зголемување на бас и високи тонови.
	Standard	Соодветно за говор.
	Custom	Обработка на звук, вклучувајќи и Sound Booster .
<p>• Sound Mode може да се активира и со OPTIONS на далечинскиот уред.</p>		
Reset	Ресетирање на тековен Sound Mode/Звучен режим на фабричките вредности.	
Treble	Зголемување или намалување на повисоки тонови.	
Bass	Зголемување/намалување на ниски тонови.	
Balance	Балансирање лево/десно.	
Surround	S-FORCE	Овозможува виртуелен сараунд звучно искуство ако се употребуваат само два предни звучника.
	Front Surround	
	Off	Избор на нормален стерео или моно прием.
Voice Zoom	Го прочистува човечкиот глас. На пример, ако не можете да го разберете спикерот на вестите, употребете ја оваа опција за гласот стане почист. Ако гледате споретка програма, можете да го намалите подесувањето за да го омекнете гласот на коментаторот.	
<p>Sound Booster Sound Booster дава ги зголемува и намалува фреквенциите на звукот. Одберете High/Високо или Low/Ниско за бараното ниво.</p>		

4. Листа со канали – Основно подесување

Основно подесување се појавува на екранот кога прв пат ќе го вклучите ТВ.



После завршувањето на конекцијата, можете да ја вклучите опцијата **Основно подесување** за да креирате листа на достапни аналогни и дигитални канали ако сте конектирале антена или кабловска во VHF/UHF/ CABLE влезот.

Уредот ќе побара да селектирате јазик кој ќе се користи за мејто на екранот.

Со далечинскиот уред движете се низ **Основното подесување**:

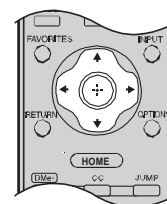

- ▲/▼ копче:**
За движење низ опциите во менито.
- ⊕ копче:**
За избор на бараната опција и за влез во наредно мени.
- ◀ копче:**
За враќање на претходно мени.
- ▶ копче:**
За наредно мени.

Далечински уред и ТВ контроли/Индикатори

Сатвење батерији во далечинското

Ставете две АА батерији (во комплетот) внимавајќи на половите „+“ и „-“.



Далечински уред и ТВ контроли

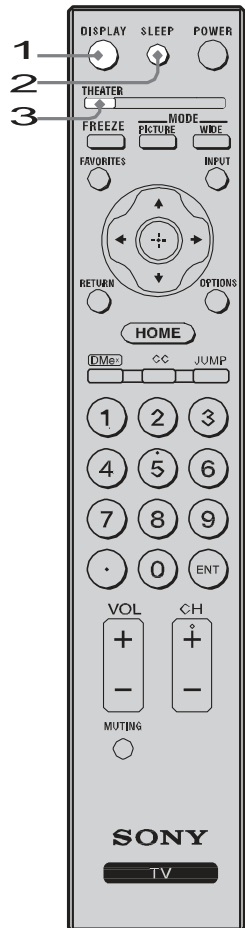

Копчињата на горниот дел на Тв се исти како и копчињата на далечинскиот и имаа иста функција.

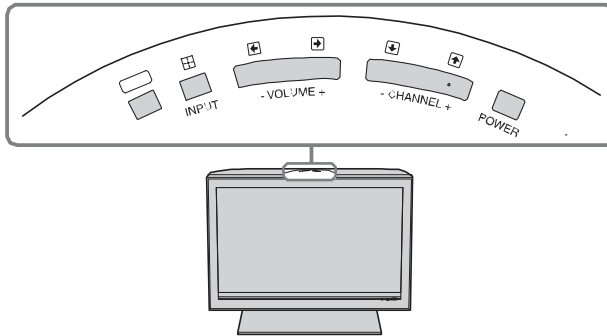

- Копчето 5 и CH + се користат за операции на ТВ уредот.

Копче	Опис
1 ДИСПЛЕЈ	Притиснете една ш за приказ на инвормациите на канал и/или програма. OSD (On Screen Display) ќе се појави после неколку секунди или притиснете уште еднаш за исклучување на уредот. Можете да го подесите уредот да прикажува минимални информации. Info Banner , 38.
2 SLEEP	Притискајте додека на екранот не се појави времето во минути (Off, 15min, 30min, 45min, 60min, 90min или 120min) за автоматско исклучување на ТВ. За откажување Sleep Timer , притиснете SLEEP додека Off не се појави.
3 THEATER	Притиснете за вкл./искл. на Режимот Театар. Подесувањата на сликата ќе се префрлат како да гледате во кино, а аудио то ќе се префрли на конектираниот BRAVIA Theatre Sync аудио систем. Вашиот BRAVIA Theatre Sync аудио систем мора да биде конектиран преку HDMI конекција со ТВ (стр. 17).

Reset	Ресетирање на Режимот на фабричките подесувања.	
Backlight	Осветлување или затемнување на позадина.	
Picture	Зголемување или намалување на контраста на сликата.	
Brightness	Осветлување или затемнување на сликата.	
Color	Зголемување или намалување на интензитет на бојата.	
Hue	Зголемување или намалување на зелени тонови.	
Color Temperature	Cool	На белата боја и дава синкаста нијанса.
<i>Бело подесување</i>	Neutral	На белата боја и дава неутрална нијанса.
	Warm 1, 2	На белата боја и дава црвенкаста нијанса.
Sharpness	Ја изострува сликата.	
Noise Reduction	Намалува зуење од конектираната опрема и на VHF/UHF/CABLE влезен сигнал.	
MPEG Noise Reduction	Намалување на мозаични ефекти на MPEG-компресирано видео. Трактично за DVD-ја и дигитална ТВ.	
DRC Mode	High Density	Креира повисока резолуција на слики со 4 x густина за високо квалитетни извори (DVD плеер, сателитски ресивер).
	Progressive	Препорачливо за неподвижни слики.
	Off	Исклучување на DRC Mode .
	<ul style="list-style-type: none"> • DRC Mode е достапен само со 480i извор. • DRC Mode не е достапен кога Game/Text Mode е на On. 	
DRC Palette	Подесување на фабричко (Reality) и омекнување на слика (Clarity).	

ТВ описи на подесувања



Поддршка за производот

Контакт Sony Sony информациите за контакт можете да ги најдете на екранот. Информации за името на моделот, серискиот број и верзијата на софтверот се достапни.





Дијагноза на сигнал Притиснете  за приказ на информациите околу сигналите.

Време/Тајмер подесувања

Тековно време Подесување на тековно време (ден, час, минути и AM/PM). **Тајмер** опцијата нема да биде достапна додека не подесите **Current Time/Тековно време**.

- 1 Употребете  за избор на опција **Clock/Timers** и притиснете .
- 2 Употребете  за подесување на тековно време.
- 3 Притиснете **RETURN**.
- 4 Одберете **Yes** или **No** за меморирање на подесувањето. Со **Yes/Да** ќе го меморирате подесувањето **Current Time/Тековното време**.

Тајмер **Тајмерот** може да го подесите да се активира на одредена канал и со одредена јачина на звук. Тв ќе се вклучи според времето кое сте го подесиле претходно.





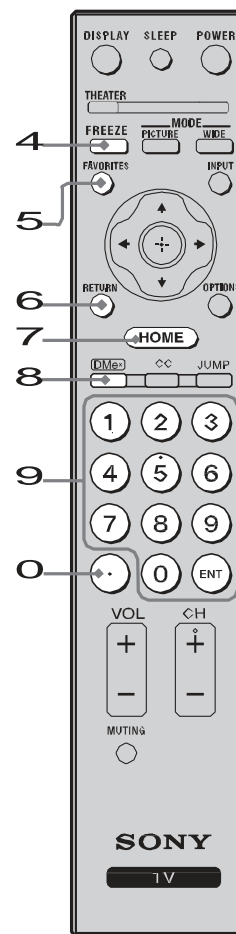

- 1 Со копчињата  најдете ја **Timer** иконата и притисни .
- 2 Со  селектирајте **On** за подесување на тајмерот.
- 3 Со  подесете: **Ден од неделата, Време, Траење, Канал, и TV On Звук**.
- 4 Притиснете **RETURN** за враќање во мени за потврда.
- 5 Одберете **Yes** или **No** за меморирање на подесувањата. Одберете **Yes/Да** за меморирање и ќе се вклучи светилката на тајмерот **TIMER LED**.

Тајмер за исклучување Подесување на времето во минути (**Off, 15мин, 30, 45, 60, 90, или 120 мин**) автоматски ќе го стави ТВ во режим на мирување. Може да се подеси и преку **SLEEP** копчето на далечинскиот уред (стр. 20).

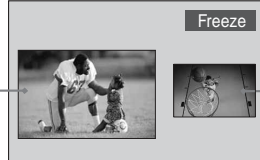
Подесување на сликата

Режим за слики		
Vivid		За изострување на сликата, контраст и осветлување.
Standard		За стандардни подесувања на сликата.
Cinema		За гледање на филмска содржина.
Custom		Меморирање на Вашите префериран подесувања.



Копче	Опис
4 FREEZE	Притиснете еднаш за замрзнување на сликата на тековната програма. Притиснете уште еднаш за одмрзнување на сликата. <div style="text-align: center;">  </div> <ul style="list-style-type: none"> • Freeze не може да се активира кај некои опции. • Додека Freeze е активно, со притискање на HOME Freeze ќе се деактивира и ќе се прикаже XMB™.
5 FAVORITES	Притиснете еднаш за приказ на меморираните омиленни канали. Можете да меморирате до 30 канали во Favorites листа. Како да додадете канали? Додека го гледате каналот кој сакате да го додадете во листата, притиснете на копчето OPTIONS и обележете "Add to Favorites", потоа притиснете  . Порака за потврда "Channel added to Favorites" ќе се појави по неколку секунди. Како да извадите канал од листата Додека го гледате каналот кој е мемориран во листата на омиленни канали Favorites , притиснете OPTIONS и назначете "Remove from Favorites", и притиснете.  . Порака за потврда "Channel removed from Favorites" ќе се појави по неколку секунди.
6 RETURN	Притиснете за враќање на претходен екран или за излез од екранот кога се прикажува мениот и подесувањата. <ul style="list-style-type: none"> • Додека P&P е активно, со притискање на RETURN ќе излезете од екранот (стр. 25).
7 HOME	Притиснете за приказ на TV Home Menu/XMB™ за пристап во TV Home Menu мени како TV Settings, TV канали и External Inputs листа (стр. 9 и 26). <div style="text-align: center;">  </div>
8 DMe^x	За пристап во опционален BRAVIA надворешен модул. Погледнете на www.sony.com/bravia за повеќе информации.
9 0-9 ENT	Притиснете 0-9 за избор на канал; каналот се менува после 2 секунди. Притиснете ENT за менување на каналите.
10	Со 0-9 и ENT селектирајте дигитални канали. Пример, за 2.1, притиснете  ,  ,  и ENT .



Копче	Опис
11 VOL +/-	Притиснете за прилагодување на јачината на звукот.
12 MUTE	Притиснете за исклучување на звукот. Притиснете повторно или VOL + за враќање на звукот.
13 POWER	За вклучување и исклучување на ТВ.

14 WIDE Притискајте за движење низ **Wide Mode** подесувањата: **Wide Zoom, Normal, Full, Zoom, Wide Mode** подесувањата можат да се најдат и во **Screen** подесувањата (стр.31).

За менување на режимот широк екран
(За PC , подолу)

4:3 Оригинален извор Стандарден извор	16:9 Оригинален извор Висока дефиниција извор

Wide Zoom	Wide Zoom
Normal	Normal
Full	Full
Zoom	Zoom

Промена на режимот за PC Timing
Пристигнувачки PC сигнал Пристигн. PC канал

800 x 600	1280 x 768

Normal	Normal
Full 1	Full 1
Full 2	Full 2

Навигација низ TV Home Menu во XMB™

1 Притиснете **HOME** за приказ на **XMB™**.

2 Притиснете за избор на икона во Медија категори.



Достапни ТВ подесувања и поставки во **Settings** иконата.

Достапни канали во **TV** иконата.

Одберете влез **Video1-3**, **Component 1-2**, **HDMI 1-2**, **PC** во **External Inputs** иконата.

3 Притиснете за движење во опциите на категориите. (во **Settings**.)



4 Притиснете кога ќе ја најдете бабаната тема.

5 Притиснете или за избор на темата.

6 Притиснете **RETURN** или **HOME** за излез.

Употреба на менијата

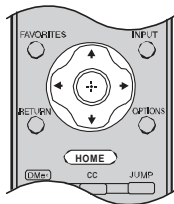

HOME копчето овозможува пристап во **TV Home Menu** на **XMB™** (XrossMediaBar).

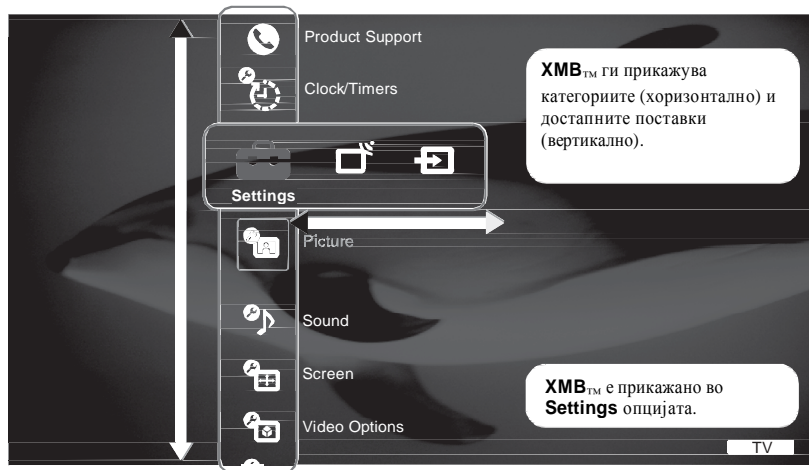

Икони во медија категории



Прилагодување на ТВ подесувања

Прилагодете го Тв преку различни опции. Објаснување за различни подесувања / **Settings** има на стр. 28.



Гледање на ТВ

Одберете канал.
• Одберете Тв канал преку копчињата **0-9** или **CH +/-** (стр. 21 и 23).



Пристап во опремата конектирана со ТВ

Гледајте филе, играјте игра, снимајте програма или работете на РС.

Копче	Опис																						
15 PICTURE	Притискајте за движење низ достапните режими за слики: Vivid, Standard, Cinema, Custom . (Достапните опции зависат од тековниот режим) Во режимот за слики можете да влезете и преку Picture . Погледнете во Picture , страна 28.																						
16 INPUT	За приказ на листа на надворешни влезни сигнали External Inputs и ТВ режими. ~ • Влезовите можат да се менуваат */# и ⊕ додека е листата на External Inputs се прикажува. • Стр. 37 за External Inputs поставки и Skip опција.																						
17 */#/*/* ⊕	Притиснете */#/*/* за движење низ екранот и ⊕ за избор/потврда на тема од менито.																						
18 OPTIONS	Притиснете за приказ на листа на функции. Ова мени може да варира зависно од содржината на дискот.																						
	<table border="1"> <thead> <tr> <th>Мени</th> <th>Страна</th> </tr> </thead> <tbody> <tr> <td>Picture/Слика</td> <td>28</td> </tr> <tr> <td>Sound/Звук</td> <td>30</td> </tr> <tr> <td>P&P/Слика во слика</td> <td>25</td> </tr> <tr> <td>Exit P&P/Излез од С во С</td> <td>25</td> </tr> <tr> <td>Звучници</td> <td>33</td> </tr> <tr> <td>Додавање во омилени/ Вадење од омилени</td> <td>21</td> </tr> <tr> <td>MTS</td> <td>33</td> </tr> <tr> <td>Alternate Audio</td> <td>33</td> </tr> <tr> <td>Digital Rating/Дигит.размер</td> <td>35</td> </tr> <tr> <td>Screen/Екран</td> <td>31</td> </tr> </tbody> </table>	Мени	Страна	Picture/Слика	28	Sound/Звук	30	P&P/Слика во слика	25	Exit P&P/Излез од С во С	25	Звучници	33	Додавање во омилени/ Вадење од омилени	21	MTS	33	Alternate Audio	33	Digital Rating/Дигит.размер	35	Screen/Екран	31
Мени	Страна																						
Picture/Слика	28																						
Sound/Звук	30																						
P&P/Слика во слика	25																						
Exit P&P/Излез од С во С	25																						
Звучници	33																						
Додавање во омилени/ Вадење од омилени	21																						
MTS	33																						
Alternate Audio	33																						
Digital Rating/Дигит.размер	35																						
Screen/Екран	31																						
	~ • Детални информации за дигитален размер ќе се појави кога Digital Rating се селектира и икона за информирање ќе се појави.																						
19 CC	Притиснете за вклучување и искл. на Closed Captions (CC) . За промена CC Display , стр. 34.																						
20 JUMP	Притиснете за гледање на два канали. ТВ префрла меѓу тековниот и последниот гледан канал. 																						
21 CH +/-	Притиснете за скенирање на канали. За побрзо скенирање, притиснете и задржете +/- .																						

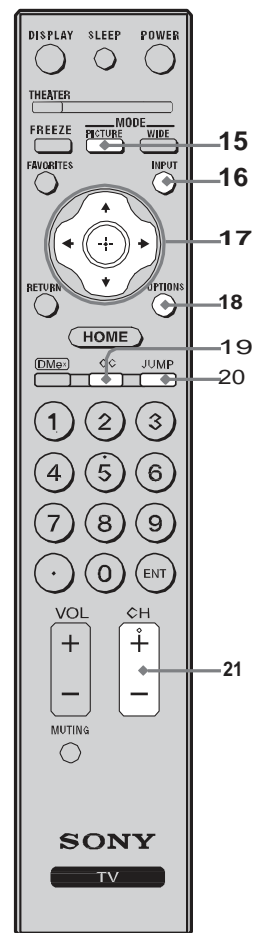

Индикатори

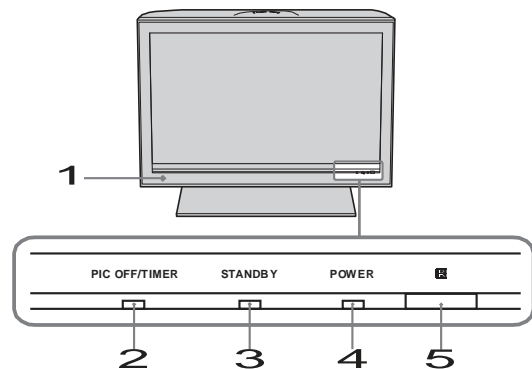

Тема	Опис
1 Speaker/Звучник	Произвадува аудио сигнал.
2 PIC OFF/TIMER LED	Свети зелено кога Picture Off попоставката е активирана. Свети портокалово кога тајмерот е подесен. LED продолжува да свети и кога ТВ е исклучен. Стр. 28.
3 STANDBY LED	Свети црвено кога ТВ е во PC режим на мирување. Ако LED трепка во црвено континуирано, Означува дека на Тв можеби му е потребно сервисирање.
4 POWER LED	Свети зелено кога се вклучува ТВ.
5 (IR) Infrared Receiver/Light Sensor	Прием на IR сигнали од далечинскиот уред. (стр. 38 за детали).

Слика во слика

Овој ТВ има **P&P** поставка која овозможува да гледате две слики истовремено.

~

- **P&P** не е достапна кога **Parental Lock** (Забрана за гледање) е активирана во **Rating**. Кога **Channel Block** (бликирање на канал) е активирана, оваа опција може да се користи.

P&P



За приказ на под-слика

- 1 Притиснете **OPTIONS** за приказ на **OPTIONS** мени додека гледате еден од следниве извори: ТВ канали, Видео или HDMI.
- 2 Притиснете ***/*** за **P&P**, и потоа **+** за приказ на под-слика.

P&P можности	
Во главна слика	Во под-слика
Видео 1/2/3 HDMI IN 1/2 (Освен PC)	Компонент 1/2
ТВ канал (VHF/UHF/ CABLE IN)	

За менување на влез или канали во сликата

Притиснете ***/*** за да ја означите сликата која сакате да ја смените, притиснете **INPUT** за избор на влез, или **CH +/-** за менување на канали употребувајќи ги копчињата **0-9**.

~

- Можете да притиснете и **JUMP** за менување на канали.

За излез од P&P

- 1 Притиснете **OPTIONS** за **OPTIONS** мени.
- 2 Притиснете ***/*** за **Exit P&P**, и потоа **+** за излез.