

## Ljudanläggning för hemmabruk

### Bruksanvisning

---

Komma igång

---

Lyssna på cd

---

Lyssna på radio

---

Lyssna på en fil  
på en USB-enhet

---

Lyssna på musik från  
en extrakomponent

---

Lyssna på musik via  
BLUETOOTH

---

Ytterligare information

---

Felsökning

---

Försiktighetsåtgärder/  
specifikationer

## VARNING!

Täck inte över ventilationsöppningarna på enheten med tidningar, dukar, gardiner och liknande, eftersom det kan förorsaka brand.

Utsätt inte heller enheten för öppen eld (till exempel levande ljus).

Skydda enheten mot stänk och väta och placera inte vätskefyllda föremål, till exempel vaser, ovanpå enheten, så undviker du risk för brand och elektriska stötar.

Eftersom nätsladden används för att koppla bort apparaten från elnätet, bör du se till att det vägguttag du använder är lätt att komma åt. Vid onormal funktion, dra omedelbart ut kontakten ur vägguttaget.

Placera inte enheten där det är ont om plats, till exempel i en bokhylla eller ett inbyggt skåp.

Batterier och enheter med batterier får inte utsättas för hög värme, till exempel direkt solljus och eld.

Enheten är inte bortkopplad från strömkällan så länge kontakten sitter i ett nätuttag, även om du har stängt av själva enheten.

### VAR FÖRSIKTIG!

Om optiska instrument används tillsammans med denna produkt, ökar risken för ögonskador.

### För kunder i Europa

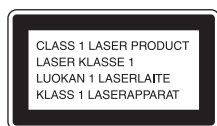

Den här enheten är klassificerad som en KLASS 1 LASER-produkt. Märkningen finns på enhetens baksida.

### Kundmeddelande: Följande information gäller endast utrustning som säljs i länder med gällande EU-direktiv.

Denna produkt har tillverkats av eller på uppdrag av Sony Corporation, 1-7-1 Konan Minato-ku Tokyo, 108-0075 Japan. Frågor gällande produktöverensstämmelser enligt EU:s lagar hänvisas till auktoriserad representant, Sony Belgium, bijkantor van Sony Europe Limited, Da Vincilaan 7-D1, 1935 Zaventem, Belgien. Adresser och kontaktinformation för service- och garantiärenden finns i den separata service- och garantidokumentationen.

Härmed intygar Sony Corp. att denna utrustning uppfyller väsentliga krav och andra relevanta bestämmelser i direktivet 1999/5/EG.

Mer information finns på följande webbadress: <http://www.compliance.sony.de/>



CE-märkningen är giltigt endast i de länder där den är obligatorisk enligt lag, huvudsakligen i EEA-länderna (europeiska ekonomiska samarbetsområdet).

### För kunder i Europa och Australien

### Avfallshantering av uttjänta batterier och elektriska och elektroniska produkter (gäller i EU och andra europeiska länder med separata insamlingssystem)



Den här symbolen på produkten, batteriet eller förpackningen anger att produkten och batteriet inte får behandlas som vanligt hushållsavfall. På vissa batterier kan den här symbolen användas i kombination

med en kemisk symbol. Den kemiska symbolen för kvicksilver (Hg) eller bly (Pb) läggs till om batteriet innehåller mer än 0,0005 % kvicksilver eller 0,004 % bly. När produkterna och batterierna kasseras på rätt sätt kan det förebygga de potentiella negativa miljö- och hälsoeffekter som kan uppstå vid felaktigt avfallshantering. Återvinning av materialet bidrar till att bevara naturens resurser.

När det gäller produkter som av säkerhets-, prestanda- eller dataintegritetsskäl kräver permanent anslutning med ett inbyggt batteri, får detta batteri endast bytas av en auktoriserad servicetekniker. Lämna det förbrukade batteriet och den elektriska och elektroniska utrustningen på en återvinningsstation för elektriska och elektroniska produkter för att garantera en korrekt hantering. Information om övriga batterier finns i avsnittet om hur du tar ut batterierna ur produkten på ett säkert sätt. Lämna batteriet på en återvinningsstation för förbrukade batterier. Om du vill ha mer information om återvinningen av produkten eller batteriet kontaktar du ditt kommunkontor, den lokala sophämtningstjänsten eller återförsäljaren där du köpte produkten eller batteriet.

Anläggningen är avsedd för följande ändamål:

- Spela upp musikkällor på skivor eller USB-enheter
- Lyssna på radiokanaler
- Spela upp musikkällor på BLUETOOTH-enheter

# Innan du använder anläggningen

Fel som inträffar under normal användning av anläggningen repareras av Sony i enlighet med villkoren i den begränsade garantin för anläggningen. Sony kan inte hållas ansvarigt för fel i uppspelningen som beror på ett skadat eller felfungerande system.

## Musikskivor som kodats med teknik för upphovsrättsskydd

Den här produkten är utformad för att spela upp skivor som följer cd-standarden (Compact Disc). På senare tid har olika musikskivor som kodats med teknik för upphovsrättsskydd marknadsförts av vissa skivbolag.

Tänk på att vissa av dessa skivor inte följer cd-standarden och kanske därför inte kan spelas upp på den här produkten.

## Anmärkning om DualDisc-skivor

En DualDisc-skiva är en dubbelsidig skivprodukt med dvd-inspelat material på ena sidan och digitalt ljudmaterial på andra. Eftersom ljudmaterialsiden inte följer cd-standarden, kan uppspelning på den här produkten inte garanteras.

---

# Innehållsförteckning

Innan du använder anläggningen .....	3
--------------------------------------	---

---

## Komma igång

Kontrollernas placering och funktion .....	6
Förbereda fjärrkontrollen .....	10
Sätta fast högtalardynorna .....	10
Ställa klockan .....	10

---

## Lyssna på cd

Spela upp en CD-DA/MP3/WMA-skiva .....	12
Ändra uppspelningsläge .....	12
Skapa ditt eget program (programmerad uppspelning) .....	14

---

## Lyssna på radio

Ställa in en radiokanal .....	15
Lagra radiokanaler i snabbvalsminnet .....	15
Välja en förinställd radiokanal .....	16

---

## Lyssna på en fil på en USB-enhet

Spela upp en fil på en USB-enhet .....	17
Ändra uppspelningsläge .....	18

---

## Lyssna på musik från en extrakomponent

Använda extra ljudkomponenter .....	19
-------------------------------------	----

---

## Lyssna på musik via BLUETOOTH

Parkoppla anläggningen med en BLUETOOTH-enhet och lyssna på musik .....	20
Parkoppla en enhet utan NFC-funktion .....	21
Parkoppla en enhet med NFC-funktion .....	22
Radera parkopplingsinformation .....	23
Parkoppla ytterligare enheter .....	24

---

## Ytterligare information

Ställa in den automatiska vilolägesfunktionen .....	25
Ställa in BLUETOOTH-viloläget .....	25
Aktivera eller inaktivera den trådlösa BLUETOOTH-signalen .....	26
Justera ljudet .....	26
Använda timerfunktionerna .....	27
Ställa in insomningstimern .....	27
Ställa in väckningstimern .....	27
Ändra vad som visas på displayen .....	28

---

## Felsökning

Felsökning .....	29
Meddelanden .....	33

---

## Försiktighetsåtgärder/specifikationer

Försiktighetsåtgärder .....	34
Webbplatser för kompatibla enheter .....	35
Trådlös BLUETOOTH-teknik .....	36
Specifikationer .....	37

# Kontrollernas placering och funktion

## Obs!

I denna bruksanvisning beskrivs främst funktioner som utförs med fjärrkontrollen, men samma funktioner kan också utföras med knapparna på anläggningen om de har samma eller liknande namn.

## Anläggning (framsida/ovansida)

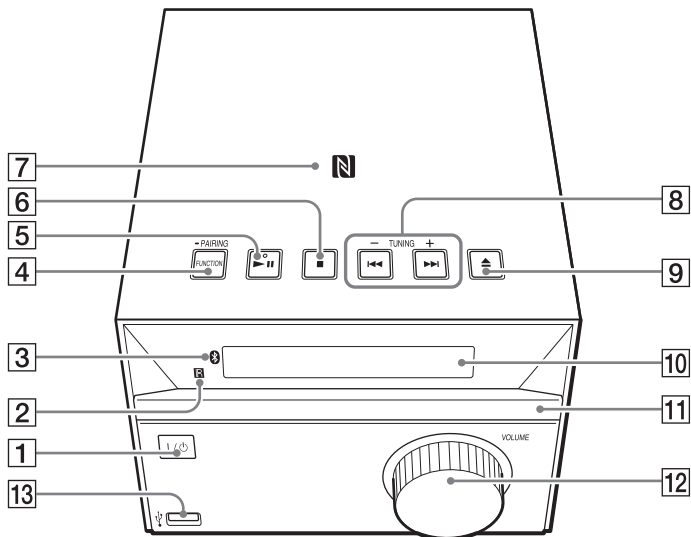

## Fjärrkontroll

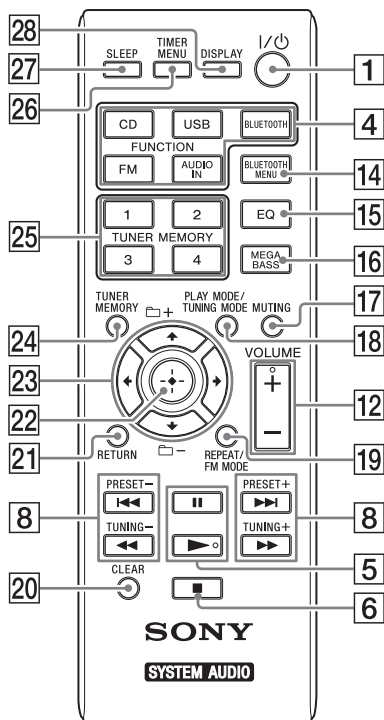

- 1** I/⏻ (på/viloläge)-knapp  
Starta anläggningen eller sätt den i viloläge.
  - 2** Fjärrkontrollsensor
  - 3** (BLUETOOTH)-indikator  
Lyser eller blinkar för att indikera BLUETOOTH-anslutningens status.
  - 4** Anläggning:  
**FUNCTION/PAIRING-knapp**
    - Välj källa. Varje gång du trycker på knappen, ändras källan i följande ordning:  
CD → USB → BT AUDIO → FM → AUDIO IN
    - Håll intryckt för att aktivera BLUETOOTH-parkopplingsläget.
- Fjärrkontroll: FUNCTION-knappar (CD, USB, BLUETOOTH, FM, AUDIO IN)**  
Välj källa.

- 5** Anläggning: (spela upp/pausa)\*-knapp  
**Fjärrkontroll: (spela upp)\* / (pausa)-knapp**  
Starta eller pausa uppspelningen.
- 6** (stoppa)-knapp  
Stoppa uppspelningen.
- 7** N-Mark-märke  
Placera en smarttelefon/surfplatta med NFC-funktion i närheten av märket för att utföra BLUETOOTH-registrering, anslutning eller fränkoppling med en enkel beröring (sidan 22).
- 8** (föregående/nästa)-knappar  
Välj ett spår eller en fil.
- TUNING +/-knappar**  
Ställ in önskad radiokanal.  
**Fjärrkontroll: (snabbspola bakåt/framåt)-knappar**  
Snabbspola ett spår eller en fil framåt eller bakåt.  
**Fjärrkontroll: PRESET +/-knappar**  
Lyssna på förinställda radiokanaler.
- 9** (öppna/stäng)-knapp  
Öppna eller stäng skivfacket **11**.
- 10** Display
- 11** Skivfack  
Sätt i en skiva (sidan 12).
- 12** Anläggning: **VOLUME-kontroll**  
**Fjärrkontroll: VOLUME +/-knapp**  
Justera volymen.
- 13** (USB)-port  
Anslut en USB-enhet (sidan 17).
- 14** **BLUETOOTH MENU-knapp**  
Öppna eller stäng BLUETOOTH-menyn (sidan 21, 24, 25).
- 15** **EQ-knapp**  
Välj en ljudeffekt (sidan 26).
- 16** **MEGA BASS-knapp**  
Förstärk basljudet (sidan 26).
- 17** **MUTING-knapp**  
Stäng av och sätt på ljudet.

- 18 PLAY MODE/TUNING MODE-knapp**
- Välj uppspelningsläge (sidan 13).
  - Välj inställningsläge (sidan 15).
- 19 REPEAT/FM MODE-knapp**
- Välj läget för upprepad uppspelning (sidan 13).
  - Välj FM-stereo- eller monomottagning (sidan 15).
- 20 CLEAR-knapp**  
Radera ett spår eller en fil som har programmerats (sidan 14).
- 21 RETURN-knapp**  
Återgå till föregående status.
- 22 ⊕ (bekräfta)-knapp**  
Bekräfta ett objekt.
- 23 ←/↑/↓/→-knappar**  
Välj ett objekt.
-  **+/--knappar**  
Välj en mapp (ett album) på en MP3/WMA-skiva eller en USB-enhet.
- 24 TUNER MEMORY-knapp**  
Förinställ radiokanaler (sidan 15).
- 25 TUNER MEMORY-nummer-knappar (1 till 4)**  
Ställ in upp till fyra registrerade FM-kanaler.
- 26 TIMER MENU-knapp**  
Ställ in klockan eller väckningstimern (sidorna 10, 27).
- 27 SLEEP-knapp**  
Ställ in insomningstimern (sidan 27).
- 28 DISPLAY-knapp**  
Ändra vilken information som visas på displayen **10** (sidan 28).  
Ett understreck " \_ " visas i stället för ett okänt tecken.  
Om du trycker på knappen när strömmen är avstängd, visas klocktiden.

\* **||**-knappen på anläggningen och **▶**- och **VOLUME +/-**-knapparna på fjärrkontrollen har en upphöjd punkt som kan kännas med fingret. Använd punkten som referens när du använder anläggningen.



## Anläggning (baksida)

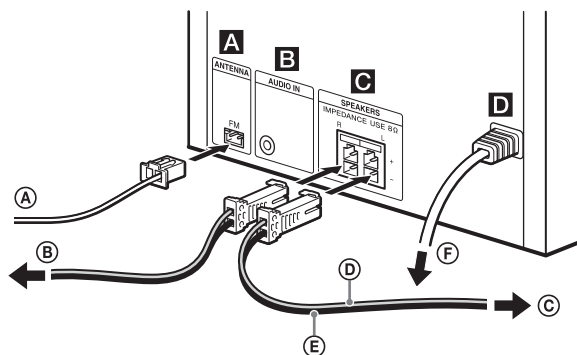

- Ⓐ FM-trådentenn
- Ⓑ Till höger högtalare
- Ⓒ Till vänster högtalare
- Ⓓ Högtalarkabel (röd/⊕)
- Ⓔ Högtalarkabel (svart/⊖)
- Ⓕ Till vägguttag

### Ⓐ FM-antenn

Anslut FM-antennen.

- Placera anläggningen på en plats och med en riktning som ger god mottagning.

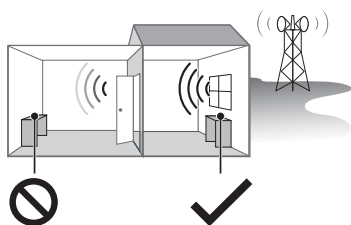

Områden med dålig mottagning: långt från fönster och liknande

Områden med god mottagning: nära fönster och liknande

- Undvik följande typer av platser:

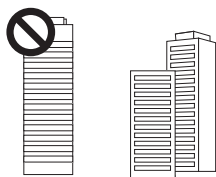

mellan byggnader



nära mobiltelefoner och elektrisk utrustning

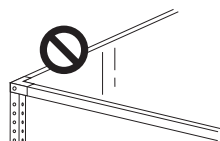

på metallbord

- Fäst änden av FM-antennen med en spik, tejp eller liknande.

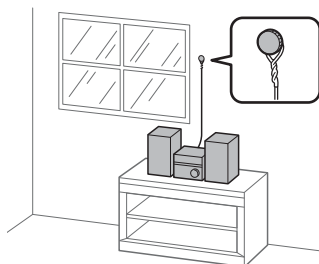

- Håll antennen på avstånd från högtalarkablarna, nätströmskabeln och USB-kabeln för att undvika störningar.
- Kontrollera att anläggningen är avstängd innan du kopplar från FM-antennen. Annars raderas dina FM-inställningar.

### Ⓑ Ljudingång

Anslut externa tillbehörskomponenter via en ljudkabel (medföljer inte).

### Ⓒ Högtalare

Anslut högtalarna.

Vänster och höger högtalare är identiska. Högtalarna kan anslutas till endera högtalarruttaget oberoende av L- och R-märkena ovanför uttaget.

### Ⓓ Ström

Anslut nätsladden i vägguttaget.

## Förbereda fjärrkontrollen

Sätt i ett R6-batteri (storlek AA) (medföljer inte) och rikta polerna enligt bilden nedan.

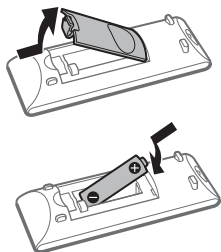

### Anmärkningar om fjärrkontrollen

- Vid normal användning räcker batteriet i cirka sex månader.
- Ta ut batterierna om fjärrkontrollen inte ska användas under en längre tid, för att undvika skador på grund av batteriläckage eller rost.

## Sätta fast högtalardynorna

Sätt fast de medföljande högtalardynorna i hörnen på undersidan av högtalarna så att de inte glider.

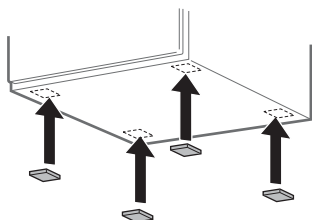

## Ställa klockan

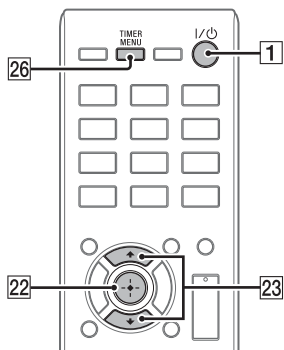

1 Tryck på I/O **1** för att starta anläggningen.

2 Tryck på TIMER MENU **26** för att välja klockinställningsläget. Timindikatorn blinkar på displayen **10**.



Om "SELECT" eller "PLAY SET" visas, ska du trycka på **23** för att välja CLOCK, och tryck sedan på **22**.

3 Tryck på **23** för att ställa in timme, och tryck sedan på **22**. Minutindikatorn blinkar på displayen **10**.



- 
- 4 Tryck på  $\uparrow/\downarrow$  [23] för att ställa in minuter, och tryck sedan på  $\oplus$  [22].



**Obs!**

- Klockinställningarna återställs om du drar ut nätsladden eller om det blir strömbrott.

**Visa klockan på displayen när anläggningen är avstängd**

Tryck på DISPLAY [28]. Klockan visas i cirka åtta sekunder.

# Spela upp en CD-DA/MP3/WMA-skiva

1 Tryck på CD **[4]**.

2 Tryck på **[9]** på anläggningen för att öppna skivfacket **[11]** och lägg en skiva i facket.

Placera cd:n med etikettsidan (sidan med tryck) vänd uppåt.

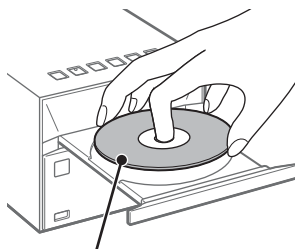

Etikettsida (sida med tryck)

3 Tryck på **[9]** på anläggningen för att stänga skivfacket **[11]**.

4 Tryck på **[5]**.

Uppspelningen startar.

## Övriga funktioner

Om du vill	Tryck på
Pausa uppspelningen	<b>[5]</b> . Tryck på <b>[5]</b> för att återuppta uppspelningen.
Avbryta uppspelningen	<b>[6]</b> . Tryck på <b>[5]</b> * för att återuppta uppspelningen. Om du inte vill återuppta uppspelningen, trycker du på <b>[6]</b> igen.
Välja mapp på en MP3-/WMA-skiva	<b>[+]</b> / <b>[-]</b> <b>[23]</b> upprepade gånger.
Välja ett spår eller en fil	<b>[&lt;&lt;]</b> / <b>[&gt;&gt;]</b> <b>[8]</b> .
Hitta ett visst ställe i ett spår eller en fil	Håll <b>[&lt;&lt;]</b> / <b>[&gt;&gt;]</b> <b>[8]</b> intryckt under uppspelningen och släpp sedan upp knappen på önskat ställe.

\* När du spelar upp MP3-/WMA-filer i VBR-format, kan det hända att uppspelningen återupptas från ett annat ställe än där den avbröts.

## Mata ut cd:n

Tryck på **[9]** på anläggningen.

### Obs!

- Lägg inte i skivor som inte är runda (till exempel hjärtformade, fyrkantiga eller stjärnformade). Det kan orsaka irreparabel skada på anläggningen.
- Använd inte skivor med tejp eller plomberingar eftersom det kan skada anläggningen.
- Undvik att vidröra skivans yta när du matar ut den.

## Ändra uppspelningsläge

Genom att ändra uppspelningsläge kan du spela upp samma musik flera gånger i följd eller spela upp den i slumpmässig ordning.

1 Tryck på **[6]** för att stoppa uppspelningen.

## 2 Tryck på PLAY MODE **18** upprepade gånger för att välja uppspelningsläge.

Du kan välja bland följande uppspelningslägen:

Uppspelningsläge	Effekt
<b>FLDR*</b> (mapp)	Spela upp alla filer i den valda mappen.
<b>SHUF</b> (slumpmässig uppspelning)	Spela upp alla spår eller filer i slumpmässig ordning.
<b>FLDRSHUF*</b> (slumpmässig uppspelning i mapp)	Spela upp alla filer i den valda mappen i slumpmässig ordning.
<b>PROGRAM</b> (program)	Spela upp programmerade spår eller filer. Mer information finns i "Skapa ditt eget program (programmerad uppspelning)" (sidan 14).
<b>OFF</b> (normal uppspelning)	Spela upp alla spår eller filer efter varandra.

\* Det här uppspelningsläget kan endast användas vid uppspelning av en USB-enhet eller MP3/WMA-skiva.

### När "PLS STOP" visas

Du kan inte ändra uppspelningsläget under uppspelning. Stoppa uppspelningen och ändra sedan uppspelningsläget.

### Använda läget för upprepade uppspelning

Tryck på REPEAT **19** upprepade gånger för att ändra läget för upprepade uppspelning.

Du kan välja lägen för upprepade uppspelning både när uppspelningen är stoppad och när den pågår.

Du kan välja bland följande uppspelningslägen:

Uppspelningsläge	Effekt
<b>REP ONE</b> (repetera en)	Spela upp valt spår eller vald fil upprepade gånger.
<b>REP FLDR*</b> (repetera mapp)	Spela upp alla filer i den valda mappen upprepade gånger.

Uppspelningsläge	Effekt
<b>REP ALL</b> (repetera alla)	Spela upp alla spår eller filer upprepade gånger.
<b>REP OFF</b> (repetera av)	Stäng av upprepade uppspelning.

\* Det här uppspelningsläget kan endast användas vid uppspelning av en USB-enhet eller MP3/WMA-skiva.

#### Obs!

- När nätsladden kopplas från, stängs uppspelningsläget av automatiskt.

### Anmärkning om uppspelning av MP3/WMA-skivor

- Spara inga onödiga mappar eller filer på skivor som innehåller MP3/WMA-filer.
- Mappar som inte innehåller några MP3/WMA-filer kan inte identifieras av anläggningen.
- Anläggningen kan endast spela upp MP3-/WMA-filer med filtillägget .mp3 eller .wma. Om en fil med filtillägget .mp3/.wma inte är en ljudfil, finns risk för kraftigt brus om filen spelas upp, vilket kan leda till skador på anläggningen.
- Maximalt antal mappar och filer som anläggningen kan identifiera:
  - 256\* mappar (inklusive rotmappen)
  - 999 filer
  - 999 filer i en mapp
  - 8 mappnivåer (i filernas trädstruktur)
- \* Detta inbegriper mappar som inte innehåller några MP3/WMA-filer eller några filer alls. Antalet mappar som anläggningen kan identifiera kan vara mindre än det faktiska antalet mappar, beroende på mappstrukturen.
- Vi kan inte garantera att denna anläggning är kompatibel med alla kodnings-/skrivningsprogram, CD-R/RW-enheter och lagringsmedia. Vid uppspelning av en inkompatibel MP3-/WMA-skiva kan det hända att det uppstår störningar eller avbrott i ljudet, eller att skivan inte går att spela alls.

## Anmärkning om uppspelning av multisessionsskivor

Det går att spela upp kontinuerliga sessioner på en skiva om de är inspelade i samma sessionsformat som den första sessionen. Om en session är inspelad i ett annat sessionsformat, kan varken den eller efterföljande sessioner spelas upp. Även om sessionerna är inspelade i samma sessionsformat, kan det hända att vissa sessioner inte spelas upp.

## Skapa ditt eget program (programmerad uppspelning)

Spela upp programmerade spår eller filer.

- 1 Tryck på **■** **[6]** för att stoppa uppspelningen.
- 2 Tryck på PLAY MODE **[18]** upprepade gånger för att välja PROGRAM.
- 3 När du spelar upp en MP3/WMA-skiva, ska du trycka på **⏮** **+/-** **[23]** för att välja mappen som innehåller spårn eller filerna du vill programmera.
- 4 Tryck på **⏮** **⏭** **[8]** för att välja önskat spår eller önskad fil, och tryck sedan på **+** **[22]**.

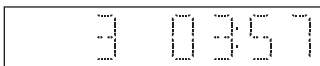

Valt spår- eller filnummer

Total uppspelningstid för valt spår (endast CD-DA-skivor)

Om du spelar upp MP3/WMA-filer, visas namnet på den valda filen på displayen **[10]** först, och den totala uppspelningstiden visas inte.

- 5 Upprepa steg 4 (för CD-DA-spår) eller steg 3 och 4 (för MP3/WMA-filer) för att programmera. Du kan programmera upp till 64 spår eller filer.

- 6 Tryck på **▶** **[5]**.  
De programmerade spårn eller filerna börjar spelas upp.

## Avbryta den programmerade uppspelningen

Tryck på PLAY MODE **[18]** upprepade gånger för att välja "OFF".

## Radera ett programmerat spår eller en programmerad fil

Tryck på CLEAR **[20]** när uppspelningen är stoppad. Varje gång du trycker på knappen, raderas det spår eller den fil som programmerades senast. När alla programmerade spår eller filer är raderade, visas "NO STEP".

### Tips!

- Om du vill spela upp samma program en gång till, trycker du på **▶** **[5]**.

### Obs!

- Ett program kan bestå av upp till 64 spår eller filer. Om du försöker programmera fler än 64 spår eller filer, visas "FULL".
- Om du utför någon av följande åtgärder efter programmeringen, raderas alla programmerade spår och filer:
  - byter funktion
  - stänger av anläggningen
  - kopplar från nätsladden
  - öppnar skivfacket

## Ställa in en radiokanal

- 1 Tryck på FM [4].
- 2 Ställ in kanaler.

### Automatisk kanalsökning

Tryck på TUNING MODE [18] upprepade gånger tills "AUTO" visas, och tryck sedan på TUNING +/- [8]. Sökningen avbryts automatiskt när en kanal hittas.



Om FM-kanalsökningen inte avbryts, kan du trycka på [6] för att avbryta sökningen och sedan ställa in kanalerna manuellt.

### Manuell kanalsökning

Tryck på TUNING MODE [18] upprepade gånger tills "MANUAL" visas, och tryck sedan på TUNING +/- [8] upprepade gånger för att ställa in önskad kanal. Varje gång du trycker på TUNING +/- [8], ändras frekvensen stegvis. Om du håller TUNING +/- [8] intryckt, ändras frekvensen kontinuerligt tills du släpper upp knappen.

### Tips!

- När du ställer in en kanal med RDS-tjänster, visas tjänstens eller kanalens namn på displayen (gäller endast den europeiska modellen).
- Om det förekommer brus i FM-stereomottagningen, kan du trycka på FM MODE [19] upprepade gånger för att välja MONO (monomottagning). Detta ger mindre brus.

## Lagra radiokanaler i snabbvalsminnet

Du kan förinställa önskade radiokanaler.

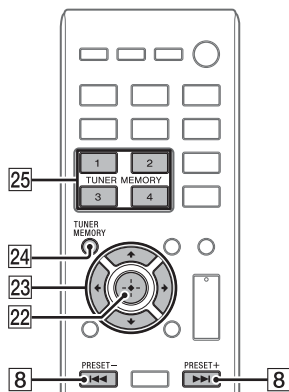

- 1 Ställ in önskad kanal.
- 2 Tryck på TUNER MEMORY [24].
- 3 Tryck på PRESET +/- [8] upprepade gånger för att välja ett snabbvalsnummer, och tryck sedan på [22].

Du kan också välja ett snabbvalsnummer genom att trycka på TUNER MEMORY-numret (1 till 4) [25] eller [23].

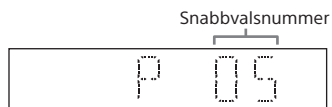

"COMPLETE" visas på displayen [10] och radiokanalen registreras under snabbvalsnumret. Upprepa stegen ovan om du vill registrera fler radiokanaler.

### Tips!

- Du kan lagra upp till 20 FM-kanaler.
- Om du väljer ett snabbvalsnummer som redan används i steg 3, ersätts den förinställda radiokanalen med den nya.

## Välja en förinställd radiokanal

### Välja radiokanaler som är registrerade under snabbvalsnummer 1 till 4

- 1 Tryck på FM **4**.
- 2 Tryck på TUNER MEMORY-numret (1 till 4) **25**.

### Välja radiokanaler som är registrerade under snabbvalsnummer 5 eller högre

- 1 Tryck på FM **4**.
- 2 Tryck på TUNING MODE **18** upprepade gånger för att välja PRESET.
- 3 Tryck på PRESET +/- **8** eller **23** (vänster/övre/undre/höger) upprepade gånger för att välja önskat snabbvalsnummer.

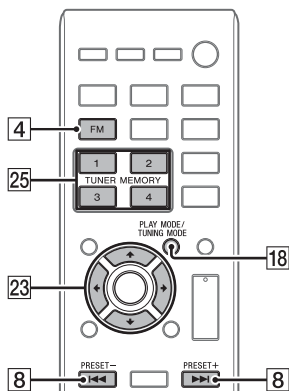



# Spela upp en fil på en USB-enhet

Du kan spela upp ljudfiler från en USB-enhet, som en WALKMAN® eller digitalmediespelare, genom att ansluta USB-enheten till anläggningen. Information om kompatibla USB-enheter finns i "Webbplatser för kompatibla enheter" (sidan 35).

1 Tryck på USB [4].

2 Anslut USB-enheten till  $\Psi$  (USB)-porten [13] framtill på anläggningen.

Anslut USB-enheten till  $\Psi$  (USB)-porten [13] direkt eller via USB-kabeln som medföljde USB-enheten. Vänta tills "SEARCH" försvinner.

3 Tryck på ► [5].  
Uppspelningen startar.

## Övriga funktioner

Om du vill	Tryck på
Pausa uppspelningen	[5]. Tryck på ► [5] för att återuppta uppspelningen.
Avbryta uppspelningen	■ [6]. Tryck på ► [5]* för att återuppta uppspelningen. Om du inte vill återuppta uppspelningen, trycker du på ■ [6] igen.
Välja mapp	📁+ / 📁- [23] upprepade gånger.
Välja fil	◀◀ / ▶▶ [8].
Hitta ett visst ställe i ett spår eller en fil	Håll ◀◀ / ▶▶ [8] intryckt under uppspelningen och släpp sedan upp knappen på önskat ställe.

\* För MP3/WMA-filer i VBR-format kan det hända att anläggningen återupptar uppspelningen från ett annat ställe än där den avbröts.

### Anmärkning om att koppla från en USB-enhet

Stäng av anläggningen innan du kopplar från USB-enheten. Om du kopplar från en USB-enhet medan anläggningen är påslagen, kan data på USB-enheten förstöras.

### Använda anläggningen som batteriladdare

USB-enheter med laddningsbart batteri kan laddas via anläggningen.

Batteriladdningen startar när du ansluter USB-enheten till  $\Psi$  (USB)-porten [13] på anläggningen. Om det inte går att ladda enheten, kan du pröva att koppla från den och ansluta den igen.

Information om hur du kontrollerar USB-enhetens laddningsstatus finns i bruksanvisningen till enheten.

### Anmärkningar om att ladda USB-enheter via anläggningen

- Du kan inte använda anläggningen som batteriladdare när den är avstängd.
- Beroende på USB-enhetens specifikationer kanske det inte går att ladda enhetens batteri.

## Ändra uppspelningsläge

Du kan ändra uppspelningsläge när du har valt USB-funktionen. Mer information finns i "Ändra uppspelningsläge" (sidan 12).

### Obs!

- Uppspelningsordningen på anläggningen kan skilja sig från uppspelningsordningen på den anslutna digitala musikspelaren.
- Om en USB-anslutning krävs, använd den USB-kabel som medföljde USB-enheten. Mer information finns i bruksanvisningen till USB-enheten.
- Efter anslutning kan det dröja en stund innan "SEARCH" visas, beroende på vilken typ av USB-enhet som är ansluten.
- Anslut inte USB-enheten via en USB-hubb.
- När USB-enheten är ansluten, läser anläggningen in alla filer på USB-enheten. Om det finns många mappar eller filer på USB-enheten, kan det ta lång tid innan USB-enheten har lästs in.
- Med vissa anslutna enheter kan det uppstå en fördröjning efter att en åtgärd har utförts.
- Kompatibilitet med all programvara för kodning/skrivning kan inte garanteras. Om ljudfiler på USB-enheten ursprungligen kodades med inkompatibel programvara, kan dessa filer ge upphov till brus eller felfunktion.
- Maximalt antal mappar och filer som anläggningen kan identifiera:
  - 256\* mappar (inklusive rotmappen)
  - 999 filer
  - 999 filer i en mapp
  - 8 mappnivåer (i filernas trädstruktur)

\* Detta inkluderar mappar som inte innehåller spelbara ljudfiler samt tomma mappar. Antalet mappar som anläggningen kan identifiera kan vara mindre än det faktiska antalet mappar, beroende på mappstrukturen.
- Anläggningen kanske inte har stöd för alla funktioner på den anslutna USB-enheten.
- Mappar som inte innehåller ljudfiler identifieras inte.

- På den här anläggningen kan ljudfiler i följande format spelas upp:
  - MP3: filnamnstillägg mp3
  - WMA\*\*: filnamnstillägg wmaOm filen har rätt filnamnstillägg men i själva verket har ett annat format, kan det hända att det uppstår störningar eller andra fel om du försöker spela upp filen.

\*\* Filer som är försedda med upphovsrättsskyddet DRM (Digital Rights Management) eller filer som har hämtats från en onlinemusiktjänst kan inte spelas upp på den här anläggningen. Om du försöker spela upp sådana filer, spelas nästa oskyddade ljudfil upp i stället.

Lyssna på musik från en  
extrakomponent

## Använda extra ljudkomponenter

Du kan lyssna på ljud från en valfri ljudkomponent som är ansluten till anläggningen.

### Obs!

- Tänk på att vrida ned volymen på anläggningen genom att trycka på VOLUME - [12] innan du startar uppspelningen, för att undvika att ljudet matas ut från högtalarna med mycket hög volym.

- 1 Tryck på AUDIO IN [4].
- 2 Anslut en ljudkomponent till AUDIO IN-uttaget [B] på anläggningen via en analog ljudkabel (medföljer inte).
- 3 Starta uppspelningen på den anslutna komponenten.  
Ställ in volymen på den anslutna komponenten under uppspelning.
- 4 Tryck på VOLUME +/- [12] för att justera volymen.

### Obs!

- Det kan hända att anläggningen automatiskt växlar till viloläge om volymen på den anslutna komponenten är för låg. Mer information finns i "Ställa in den automatiska vilolägesfunktionen" (sidan 25).

## Parkoppla anläggningen med en BLUETOOTH-enhet och lyssna på musik

Du kan spela upp låtar som är lagrade på en BLUETOOTH-enhet via trådlös anslutning. Med enheter som är utrustade med NFC-funktion (till exempel smarttelefoner och surfplattor) kan du enkelt upprätta BLUETOOTH-anslutningen genom att vidröra anläggningen med enheten.

### Parkoppla enheterna

När du ansluter BLUETOOTH-enheter, måste de båda enheterna registrera varandra i förväg. Detta kallas parkoppling. Parkopplingen måste ske när du ansluter enheterna första gången. När en enhet har registrerats genom parkoppling, behöver du inte parkoppla den igen när du ansluter den till samma enhet nästa gång.

Det finns två metoder för parkoppling: med NFC-funktionen och manuellt med BLUETOOTH-funktionen. Välj den parkopplingsmetod som är lämplig för enheten.

#### ■ Parkoppla en enhet utan NFC-funktion (sidan 21)

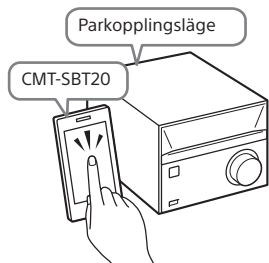

När du har satt anläggningen i parkopplingsläge, ska du söka efter den på BLUETOOTH-enheten för att påbörja parkopplingen.



Anslutningen är upprättad!

#### ■ Parkoppla en enhet med NFC-funktion (sidan 22)

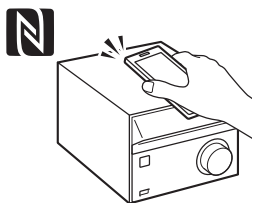

Vidrör anläggningen med en smarttelefon/surfplatta med NFC-funktion. Anläggningen startar automatiskt och parkopplingen påbörjas.



Anslutningen är upprättad!

## Parkoppla en enhet utan NFC-funktion

Håll BLUETOOTH-enheten inom en meters avstånd från anläggningen.

### 1 Tryck på BLUETOOTH [4].

Om det inte finns någon parkopplingsinformation på anläggningen, till exempel när du använder en BLUETOOTH-enhet första gången efter att ha köpt anläggningen, sätts anläggningen automatiskt i parkopplingsläge.

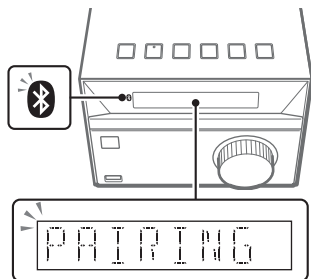

"PAIRING" blinkar på displayen [10] och (BLUETOOTH)-indikatorn [3] blinkar snabbt.

### 2 Aktivera BLUETOOTH-funktionen på BLUETOOTH-enheten.

Mer information finns i bruksanvisningen till BLUETOOTH-enheten.

En lista med identifierade enheter visas på BLUETOOTH-enhetens display.

### 3 Välj [CMT-SBT20] (denna anläggning).

Ange "0000" om du blir ombedd att uppge ett lösenord. Om anläggningen inte finns med i listan med enheter, måste du börja om från steg 1 igen.

När parkopplingen är klar, visas "BT AUDIO" på displayen [10] och (BLUETOOTH)-indikatorn [3] slutar blinka.



### 4 Tryck på ► [5].

Uppspelningsen startar.

Du kan styra uppspelning/paus (►/|| [5]) och föregående/nästa (◀◀/▶▶ [8]) med knapparna på anläggningen eller fjärrkontrollen. Du kan stoppa uppspelning och styra andra funktioner via BLUETOOTH-enheten.

### 5 Tryck på VOLUME +/- [12] för att justera volymen.

## Lyssna på musik på en parkopplad enhet

Tryck på BLUETOOTH [4].

Den senast anslutna enheten ansluts automatiskt. Om anslutningen inte kan upprättas, ska du kontrollera att BLUETOOTH-funktionen på BLUETOOTH-enheten är aktiverad och välja anläggningen ("CMT-SBT20") för att starta anslutningen.

## Avbryta parkoppling

Tryck på BLUETOOTH MENU [14], BLUETOOTH [4] eller byt ljudkälla.

## Avsluta BLUETOOTH-anslutningen

1 Tryck på BLUETOOTH MENU [14].

2 Tryck på ▲/▼ [23] för att välja DISCONNECT, och tryck sedan på ⊕ [22].

**Obs!**

- Om uppspelningen inte startar när du trycker på ► **5** i steg 4 i "Parkoppla en enhet utan NFC-funktion" (sidan 21), kan du trycka på ► **5** en gång till eller starta uppspelningen på BLUETOOTH-enheten.
- Handhavandet kan variera beroende på BLUETOOTH-enheten.
- Anläggningen kan parkopplas med upp till åtta BLUETOOTH-enheter. Om en nionde enhet parkopplas, skrivs parkopplingsinformationen för den först parkopplade enheten över med informationen för den nya enheten.
- När parkopplingen har utförts, behöver du inte göra om den igen. I följande fall måste dock parkopplingen utföras en gång till:
  - Parkopplingsinformationen har raderats i samband med reparation eller liknande
  - Parkopplingsinformationen på anläggningen har raderats på BLUETOOTH-enheten
  - All parkopplingsinformation raderas om du återställer anläggningen till fabriksinställningarna (sidan 32).
- Ljudet på anläggningen kan inte matas ut från en BLUETOOTH-högtalare.
- Lösenord kan även kallas passkod, pinkod eller PIN-nummer.
- Du kan inte upprätta en BLUETOOTH-anslutning med en annan BLUETOOTH-enhet när det redan finns en BLUETOOTH-anslutning till en annan BLUETOOTH-enhet. Avsluta den befintliga anslutningen först och anslut sedan den nya enheten.
- SBC (Sub Band Codec) är den enda kodek som stöds.

## Parkoppla en enhet med NFC-funktion

Kompatibla smarttelefoner är sådana som är utrustade med NFC-funktion (kompatibla operativsystem: Android™ version 2.3.3 eller senare, med undantag för Android 3.x). Mer information finns i "Webbplatser för kompatibla enheter" (sidan 35).

### Vad är NFC?

NFC (Near Field Communication) är en trådlös teknik för korta avstånd för trådlös kommunikation mellan olika enheter, som mobiltelefoner och IC-brickor. Med NFC-funktionen kan du enkelt upprätta datakommunikation genom att vidröra en viss symbol eller plats på NFC-kompatibla enheter.

## 1 Aktivera NFC-funktionen på smarttelefonen/surfplattan.

Mer information finns i bruksanvisningen till smarttelefonen/surfplattan.

## 2 Vidrör N-Mark-märket **7** på anläggningen med smarttelefonen/surfplattan.

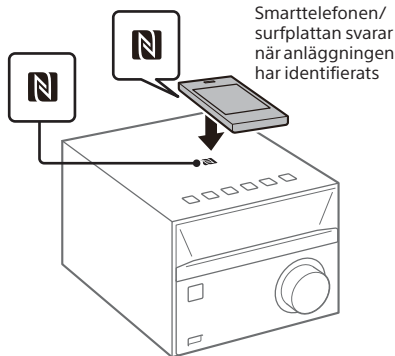

Slutför anslutningen enligt anvisningarna på skärmen. När BLUETOOTH-anslutningen är upprättad, visas "BT AUDIO" på displayen **10**.

BT AUDIO

### 3 Tryck på ► [5].

Uppspelningen startar. Du kan styra uppspelning/paus (►/|| [5]) och föregående/nästa (◀◀/▶▶ [8]) med knapparna på anläggningen eller fjärrkontrollen. Du kan stoppa uppspelning och styra andra funktioner via BLUETOOTH-enheten.

### 4 Tryck på VOLUME +/- [12] för att justera volymen.

## Lyssna på musik på en parkopplad enhet

Tryck på BLUETOOTH [4].

Den senast anslutna enheten ansluts automatiskt. Om anslutningen inte kan upprättas, ska du kontrollera att BLUETOOTH-funktionen på BLUETOOTH-enheten är aktiverad och välja anläggningen ("CMT-SBT20") för att starta anslutningen.

## Avsluta BLUETOOTH-anslutningen

Vidrör N-Mark-märket [7] på anläggningen med enheten igen.

### Tips!

- Om smarttelefonen/surfplattan inte svarar trots att du vidrör anläggningen med den, kan du hämta appen NFC Easy Connect till smarttelefonen/surfplattan och köra den. Vidrör sedan anläggningen med enheten igen. NFC Easy Connect är en gratisapp som endast kan användas med Android. Skanna följande QR-kod:



- Om du vidrör anläggningen med en smarttelefon/surfplatta med NFC-funktion när anläggningen redan är ansluten till en annan BLUETOOTH-enhet, övergår anslutningen till smarttelefonen/surfplattan.

- Om du vidrör N-Mark-märket [7] på anläggningen med en enhet medan anläggningen läser data från en cd-skiva eller USB-enhet, kanske BLUETOOTH-anslutningen misslyckas. Vänta tills anläggningen har läst data innan du vidrör den med enheten.

### Obs!

- Om uppspelningen inte startar när du trycker på ► [5] i steg 3 i "Parkoppla en enhet med NFC-funktion" (sidan 22), kan du trycka på ► [5] en gång till eller starta uppspelningen på BLUETOOTH-enheten.
- NFC-kompatibla appar kan inte hämtas i alla länder och regioner.
- När du använder NFC-funktionen, sker parkoppling, påslagning av anläggningen och BLUETOOTH-anslutningar automatiskt när du vidrör enheten. När du använder NFC-funktionen medan anläggningen är franslagen, kanske det inte går att höra början av spåret som spelas upp. Du kan starta om uppspelningen från början genom att trycka på ◀◀ [8] för att välja spåret igen, eller stänga av och slå på anläggningen och vidröra N-Mark-märket [7] på anläggningen med smarttelefonen/surfplattan igen.

## Radera parkopplingsinformation

Om du vill radera parkopplingsinformation, måste du återställa anläggningen till fabriksinställningarna enligt stegen nedan.

### 1 Håll FUNCTION [4] och ▲ [9] på anläggningen intryckta samtidigt tills "RESET" visas på displayen [10].

### Obs!

- Om parkopplingsinformationen för en parkopplad enhet raderas, måste du upprepa parkopplingen innan du kan använda enheten igen.
- Om du återställer anläggningen till fabriksinställningarna, raderas förutom parkopplingsinformationen också alla inställningar som du själv har gjort, som förinställda radiokanaler, timer- och klockinställningar.

## Parkoppla ytterligare enheter

Anläggningen kan parkopplas med och lagra parkopplingsinformation för upp till åtta BLUETOOTH-enheter.

### Om enheten saknar NFC-funktion:

- 1 Tryck på BLUETOOTH MENU **[14]** och använd **▲/▼ [23]** för att välja PAIRING. Tryck sedan på **⊕ [22]**.
- 2 Utför parkopplingen enligt steg 2-3 i "Parkoppla en enhet utan NFC-funktion" (sidan 21).

### Utföra parkopplingen med en knapp på anläggningen

- 1 Tryck på FUNCTION **[4]** upprepade gånger för att välja BT AUDIO.
- 2 Håll FUNCTION **[4]** intryckt tills **ⓑ** (BLUETOOTH)-indikatorn **[3]** börjar blinka snabbt.
- 3 Utför parkopplingen enligt steg 2-3 i "Parkoppla en enhet utan NFC-funktion" (sidan 21).

#### Tips!

- Om du vill upprätta en BLUETOOTH-anslutning med en nyss parkopplad enhet medan anläggningen är ansluten till en annan enhet, ska du först avsluta BLUETOOTH-anslutningen till den befintliga enheten och sedan upprätta anslutningen till den nya enheten.

### Om enheten har NFC-funktion:

Parkoppla den nya enheten enligt anvisningarna i "Parkoppla en enhet med NFC-funktion" (sidan 22).



## Ställa in den automatiska vilolägesfunktionen

Anläggningen växlar automatiskt till viloläge efter cirka 15 minuter om den inte används och inga ljudsignaler matas ut (automatisk vilolägesfunktion).

Den automatiska vilolägesfunktionen är aktiverad som standard.

- 1 Tryck på I/⏻ [1] för att starta anläggningen.
- 2 Håll I/⏻ [1] intryckta i mer än tre sekunder.
- 3 Släpp upp knapparna när "AUTO STANDBY OFF" (automatisk vilolägesfunktion är inaktiverad) eller "AUTO STANDBY ON" (automatisk vilolägesfunktion är aktiverad) visas.

### Tips!

- När anläggningen sätts i viloläge, visas "STANDBY" och blinkar åtta gånger på displayen [3].

### Obs!

- Anläggningen kanske inte sätts i viloläge automatiskt i följande situationer:
  - medan radion används
  - när en ljudsignal identifieras
  - när ljudspår eller filer spelas upp
  - medan väckningstimern eller insomningstimern används
- Nedräkningstiden på 15 minuter till viloläge återställs i följande situationer:
  - när en USB-enhet ansluts via USB-funktionen
  - när en knapp på fjärrkontrollen eller anläggningen trycks in

## Ställa in BLUETOOTH-viloläget

När BLUETOOTH-viloläget är aktiverat, sätts anläggningen i väntläge för BLUETOOTH-anslutning även om anläggningen är avstängd. Läget är inaktiverat som standard.

- 1 Tryck på BLUETOOTH MENU [14].
- 2 Tryck på ▲/▼ [23] för att välja BT: STBY, och tryck sedan på ⊕ [22].
- 3 Tryck på ▲/▼ [23] för att välja ON eller OFF, och tryck sedan på ⊕ [22].
- 4 Tryck på I/⏻ [1] för att stänga av anläggningen.  
Ⓜ (BLUETOOTH)-indikatorn blinkar långsamt när anläggningen har stängts av.

### Tips!

- När läget är inställt på ON, startar anläggningen automatiskt och du kan lyssna på musik genom att upprätta en BLUETOOTH-anslutning från en BLUETOOTH-enhet.
- Genom att inaktivera BLUETOOTH-viloläget minskar du strömförbrukningen i viloläge.

### Obs!

- Läget är inte tillgängligt om anläggningen inte har någon parkopplingsinformation. Om du vill använda läget, måste du ansluta anläggningen till enheten och parkoppla dem.

---

# Aktivera eller inaktivera den trådlösa BLUETOOTH-signalen

När anläggningen är påslagen, kan du använda den för att styra en BLUETOOTH-signal. BLUETOOTH-signalen är aktiverad som standard.

- 1 Tryck på **I/⏻** [1] för att starta anläggningen.
- 2 Håll **▶||** [5] och **◀◀** [8] på anläggningen intryckta samtidigt i fem sekunder.
- 3 Släpp upp knapparna när "BT OFF" (trådlös BLUETOOTH-signal är inaktiverad) eller "BT ON" (trådlös BLUETOOTH-signal är aktiverad) visas.

#### Tips!

- När inställningen är inställd på BT OFF, kan BLUETOOTH-funktionen inte användas.
- Om du vidrör anläggningen med en smarttelefon/surfplatta med NFC-funktion när inställningen är inaktiverad, startar anläggningen och inställningen ändras till BT ON.
- När inställningen är inaktiverad, kan BLUETOOTH-viloläget inte ställas in.
- När inställningen är inaktiverad, kan anläggningen och BLUETOOTH-enheten inte parkopplas.

---

# Justera ljudet

Du kan välja önskat ljud bland de olika ljudtyperna och ändra effekten hos basljudet.

## Välja önskat ljud

Tryck på EQ [15] upprepade gånger för att välja önskat ljud bland följande: "R AND B/HIP HOP", "FLAT", "POP", "JAZZ", "ROCK", "CLASSIC".

#### Tips!

- Standardinställningen är R AND B/HIP HOP.

## Ändra effektiviteten hos basljudet

Tryck på MEGA BASS [16].

Funktionen aktiveras (BASS ON) respektive inaktiveras (BASS OFF) för varje tryckning.

#### Tips!

- Standardinställningen är BASS ON.

# Använda timerfunktionerna

Anläggningen har en insomningstimer och en väckningstimer.

## Obs!

- Insomningstimeren har företräde framför väckningstimeren.

## Ställa in insomningstimeren

Anläggningen stängs av automatiskt vid den angivna tiden.

- 1 Tryck på SLEEP **27** upprepade gånger för att välja önskad tid. Du kan välja från SLEEP 90 (90 minuter) till SLEEP 10 (10 minuter) eller AUTO. Varje gång du trycker på knappen, minskar insomningstimeren med tio minuter. Om du väljer AUTO, stängs anläggningen av automatiskt efter att en cd- eller USB-uppspelning är klar, eller inom 100 minuter.

## Tips!

- Du kan kontrollera den återstående tiden för insomningstimeren genom att trycka på SLEEP **27** en gång till.
- Insomningstimeren fungerar även om klockan inte är ställd.

## Stänga av insomningstimeren

Tryck på SLEEP **27** upprepade gånger för att välja OFF.

## Ställa in väckningstimeren

Du kan lyssna på en cd, en USB-enhet eller radion vid en förinställd tid.

## Obs!

- Tänk på att ställa klockan innan du ställer in timern (sidan 10).

- 1 Förbered ljudkällan och tryck på VOLUME +/- **12** för att ställa in volymen.

- 2 Tryck på TIMER MENU **26** för att aktivera timerinställningsläget.

- 3 Tryck på  $\uparrow/\downarrow$  **23** för att välja PLAY SET, och tryck sedan på **+** **22**. "ON TIME" visas och timindikatorn blinkar på displayen **10**.



- 4 Tryck på  $\uparrow/\downarrow$  **23** för att ställa in timme, och tryck sedan på **+** **22**. Minutindikatorn blinkar på displayen **10**.

- 5 Tryck på  $\uparrow/\downarrow$  **23** för att ställa in minuter, och tryck sedan på **+** **22**. "OFF TIME" visas och timindikatorn blinkar på displayen **10**. Följ samma steg för att ställa in sluttiden för väckningstimeren.

- 6 Tryck på  $\uparrow/\downarrow$  **23** för att välja önskad ljudkälla, och tryck sedan på **+** **22**. Bekräftelsen av väckningstimeren visas.

- 7 Tryck på I/⏻ **1** för att stänga av anläggningen.

## Tips!

- När du har valt radio som ljudkälla, måste du ställa in radiokanalen innan du stänger av anläggningen (sidan 15).
- Om du vill ändra timerinställningen, följer du stegen från början.
- Inställningen för väckningstimeren fortsätter att gälla om den inte avbryts manuellt.

**Obs!**

- Anläggningen startar exakt vid tidpunkten som du har ställt in i väckningstimern. Om ljudkällan är en cd-skiva, MP3/WMA-skiva eller USB-enhet, kan det ta en stund innan uppspelningen startas.
- Väckningstimern fungerar inte om anläggningen redan är påslagen vid den inställda tidpunkten.
- Om ljudkällan för väckningstimern är inställd på en radiokanal, används den senast inställda frekvensen för väckningstimern. Om du ändrar radiofrekvensen efter att ha ställt in timern, ändras även radiokanalsinställningen för timern.

## Kontrollera inställningen

- 1 Tryck på **TIMER MENU** [26].
- 2 Tryck på **▲/▼** [23] för att välja **SELECT**, och tryck sedan på **⊕** [22].
- 3 Tryck på **▲/▼** [23] för att välja **PLAY SEL**, och tryck sedan på **⊕** [22].  
Timerinställningen visas på displayen [10].

## Stänga av timern

- 1 Tryck på **TIMER MENU** [26].
- 2 Tryck på **▲/▼** [23] för att välja **SELECT**, och tryck sedan på **⊕** [22].
- 3 Tryck på **▲/▼** [23] för att välja **OFF**, och tryck sedan på **⊕** [22].

# Ändra vad som visas på displayen

Om du vill	Tryck på
Ändra vilken information som ska visas på displayen*	DISPLAY [28] upprepade gånger när anläggningen är påslagen.
Visa klockan medan anläggningen är avstängd	DISPLAY [28] när anläggningen är avstängd. Klockan visas i åtta sekunder.

\* Du kan till exempel visa information om en CD-DA/MP3/WMA-skiva eller USB-enhet, som spårnummer, fil-/mappnamn, albumets namn, artistens namn och återstående uppspelningstid.

## Anmärkningar om informationen som visas på displayen

- Tecken som inte går att visa ersätts med " \_".
- Följande information visas inte:
  - total speltid för en MP3/WMA-skiva eller USB-enhet
  - återstående uppspelningstid för en MP3-/WMA-fil
  - WMA-tagginformation (låttitel/albumets namn/artistens namn)
- Följande information visas inte på rätt sätt:
  - förfluten speltid för MP3/WMA-filer som är kodade med VBR (variabel bithastighet)
  - mapp- och filnamn som inte följer något av formaten ISO9660 Level 1, Level 2 och Joliet i expansionsformat
- Följande information visas:
  - återstående speltid för spåret
  - ID3-tagginformation för MP3-filer som innehåller ID3-taggar av version 1 eller version 2 (ID3-tagginformation av version 2 har företräde om det finns både version 1- och version 2-taggar för en viss MP3-fil)
  - upp till 64 tecken med ID3-tagginformation med versaler (A till Z), siffror (0 till 9) och specialtecken (< > +, [ ] \ \_)

# Felsökning

Om det inträffar problem när du använder anläggningen, bör du följa anvisningarna nedan innan du kontaktar närmaste Sony-återförsäljare. Anteckna det eventuella felmeddelande som visas så att du har det som referens.

- 1 Kontrollera om problemet finns beskrivet i avsnittet "Felsökning".
- 2 Se följande webbplatser för kundsupport.

#### För kunder i Europa:

<http://www.sony.eu/support>

#### För kunder i Latinamerika:

<http://esupport.sony.com/LA>

#### För kunder i övriga länder och områden:

<http://www.sony-asia.com/support>

Den senaste supportinformationen och vanliga frågor finns på de här webbplatserna.

- 3 Kontakta närmaste Sony-återförsäljare om problemet kvarstår efter att du har följt steg 1 och 2.

Tänk på att ta med hela anläggningen (huvudenhet, högtalare och fjärrkontroll) när du lämnar in produkten för reparation.

Den här produkten är en systemprodukt och hela anläggningen behövs för att avgöra vilken del som behöver repareras.

### Om "PROTECT" visas på displayen **10**

Dra genast ut nätkabeln från vägguttaget och kontrollera följande när "PROTECT" har försvunnit.

- Kontrollera att +- och --högtalarkablarna inte har kortslutits.
- Se till att anläggningens ventilationshål inte är blockerade.

När du har kontrollerat ovanstående och inte hittat några problem, sätt i nätsladden i vägguttaget och starta anläggningen. Kontakta närmaste Sony-återförsäljare om problemet kvarstår.

## Allmänt

Anläggningen startar inte.

- ➔ Kontrollera att nätsladden sitter i ordentligt i vägguttaget.

Anläggningen växlar plötsligt till viloläge.

- ➔ Detta är inget fel. Anläggningen växlar automatiskt till viloläge om den inte används och inga ljudsignaler matas ut under cirka 15 minuter. Se "Ställa in den automatiska vilolägesfunktionen" (sidan 25).

Inställningen av klockan eller väckningstimmern avbryts plötsligt.

- ➔ Om anläggningen inte används under cirka en minut, avbryts inställningen av klockan och väckningstimmern automatiskt. Gör om inställningsproceduren från början.

Det hörs inget ljud.

- ➔ Har +- och --högtalarkablarna kortslutits?
- ➔ Använder du enbart de medföljande högtalarna?
- ➔ Är anläggningens ventilationshål blockerade?
- ➔ Höj volymen på anläggningen.
- ➔ Kontrollera att en extern komponent är korrekt ansluten till AUDIO IN-uttaget **B** och ställ in funktionen på AUDIO IN.
- ➔ Det kan hända att den inställda kanalen inte sänder för tillfället.

---

Ljudet hörs bara via den ena kanalen, eller det är dålig balans mellan höger och vänster kanal.

- ➔ Ställ högtalarna så symmetriskt som möjligt.
- ➔ Använd endast de medföljande högtalarna.

---

Det brummar eller brusar kraftigt.

- ➔ Flytta anläggningen längre bort från eventuella störningskällor.
- ➔ Sätt i anläggningen i ett annat vägguttag.
- ➔ Vi rekommenderar att du använder en effektmätare med störningsfilter (medföljer inte).

---

Fjärrkontrollen fungerar inte.

- ➔ Avlägsna eventuella hinder mellan fjärrkontrollen och fjärrkontrollsensorn på anläggningen, och flytta bort anläggningen från eventuell lysrörsbelysning.
- ➔ Rikta fjärrkontrollen mot fjärrkontrollsensorn **2** på anläggningen.
- ➔ Flytta fjärrkontrollen närmare anläggningen.
- ➔ Byt batteriet.

## Skivspelare

---

Skivan eller filen spelas inte upp.

- ➔ Skivan har inte slutbehandlats (en CD-R- eller CD-RW-skiva där data kan läggas till).

---

Ljudet hoppar eller det går inte att spela upp skivan.

- ➔ Skivan kanske är smutsig eller repig. Torka rent skivan om den är smutsig.
- ➔ Flytta anläggningen till en plats där den inte utsätts för vibrationer (till exempel på ett stabilt stativ).
- ➔ Flytta bort högtalarna bort från anläggningen eller placera dem på separata stativ. Vid uppspelning på hög volym kan vibrationerna från högtalarna medföra att ljudet hoppar.

---

Uppspelingen startar inte från det första spåret eller den första filen.

- ➔ Ställ in uppspelningsläget på OFF" (normal) (sidan 12).

---

Det tar längre tid än vanligt innan uppspelningen startar.

- ➔ Med följande typer av skivor kan det ta längre tid innan uppspelningen startar:
  - skivor som är inspelade med komplicerad trädstruktur
  - skivor som är inspelade i multisessionsformat
  - skivor med många appar

## USB-enhet

---

Information om kompatibla USB-enheter finns i "Webbplatser för kompatibla enheter" (sidan 35).

---

En USB-enhet som inte stöds har anslutits.

- ➔ Följande problem kan inträffa:
  - USB-enheten kan inte identifieras.
  - Fil- eller mappnamn visas inte på anläggningen.
  - Uppspelingen fungerar inte.
  - Ljudet hoppar.
  - Det är störningar i ljudet.
  - Ljudet är förvrängt.

---

Det hörs inget ljud.

- ➔ USB-enheten är inte korrekt ansluten. Stäng av anläggningen och anslut USB-enheten igen.

---

Det förekommer störningar i ljudet, eller ljudet hoppar eller är förvrängt.

- ➔ En USB-enhet som inte stöds har anslutits. Anslut en USB-enhet som stöds.
- ➔ Stäng av anläggningen, anslut USB-enheten på nytt och starta anläggningen igen.
- ➔ Själva musikinformationen innehåller störningar eller ljudet är förvrängt. Det kan ha uppstått störningar när musikfilen skapades på grund av datorns användningsförhållanden. Skapa musikdatafilen igen.
- ➔ Filerna är kodade med ett lågt bittal. Skicka filer som är kodade med högre bithastighet till USB-enheten.

Meddelandet "SEARCH" visas under lång tid, eller det tar lång tid innan uppspelningen startar.

- ➔ I följande fall kan läsprocessen ta lång tid:
  - Det finns många mappar eller filer på USB-enheten.
  - Filstrukturen är mycket komplex.
  - Det finns inte tillräckligt med ledigt minne.
  - Internminnet är fragmenterat.

Namnet på filen eller mappen (albumnamnet) visas inte korrekt.

- ➔ Följande tecken kan visas på anläggningen:
  - versaler (A till Z)
  - siffror (0 till 9)
  - specialtecken (<> +, [ ] \ \_)
 Övriga tecken visas som "\_".

USB-enheten kan inte identifieras.

- ➔ Stäng av anläggningen och anslut USB-enheten på nytt. Starta anläggningen igen.
- ➔ En inkompatibel USB-enhet kanske har anslutits.
- ➔ USB-enheten fungerar inte korrekt. Information om hur du åtgärdar problemet finns i bruksanvisningen till USB-enheten.

"OVER CURRENT" visas.

- ➔ Ett problem med strömstyrkan från  $\Psi$  (USB)-porten [13] har upptäckts. Stäng av anläggningen och koppla bort USB-enheten från  $\Psi$  (USB)-porten [13]. Kontrollera att USB-enheten fungerar korrekt. Kontakta närmaste Sony-återförsäljare om meddelandet fortsätter att visas på displayen.

Uppspelningen startar inte.

- ➔ Stäng av anläggningen och anslut USB-enheten på nytt. Starta anläggningen igen.
- ➔ En inkompatibel USB-enhet kanske har anslutits.

Uppspelningen startar inte från den första filen.

- ➔ Ställ in uppspelningsläget på "OFF" (normal) (sidan 12).

USB-enheten kan inte laddas.

- ➔ Kontrollera att USB-enheten är ordentligt ansluten till  $\Psi$  (USB)-porten [13].
- ➔ Anläggningen kanske inte har stöd för USB-enheten.
- ➔ Beroende på USB-enhetens specifikationer kanske det inte går att ladda enhetens batteri.
- ➔ Koppla från USB-enheten och anslut den på nytt. Information om hur du hittar USB-enhetens laddningsstatus finns i bruksanvisningen till USB-enheten.

Det går inte att spela upp filer.

- ➔ Ljudfilerna kan ha felaktiga fillägg. Anläggningen har stöd för följande fillägg:
  - MP3: filnamstillägg mp3
  - WMA: filnamstillägg wma
- ➔ Ljudfilerna kanske har skapats i andra format än MP3/WMA.
- ➔ USB-lagringsenheter som formaterats med andra filsystem än FAT16 eller FAT32 stöds inte.\*

- ➔ Om USB-lagringsenheten innehåller partitioner, går det bara att spela upp filerna i den första partitionen.

- ➔ Filer som är krypterade eller skyddade med lösenord eller liknande kan inte spelas upp.

\* Anläggningen har stöd för FAT16 och FAT32, men vissa USB-lagringsenheter kanske inte har stöd för båda dessa FAT-system. Se bruksanvisningen till respektive USB-lagringsenhet eller kontakta tillverkaren för mer information.

## Radio

Det brummar eller brusar kraftigt, eller det går inte att ta emot utsändningar.

- ➔ Anslut antennen ordentligt.
- ➔ Leta reda på ett ställe och en riktning med god mottagning och sätt upp antennen igen (sidan 9).
- ➔ Håll antennerna på avstånd från anläggningen eller andra AV-komponenter för att undvika störningar.
- ➔ Stäng av annan elutrustning i närheten.

Flera radiokanaler hörs samtidigt.

- ➔ Leta reda på ett ställe och en riktning med god mottagning och sätt upp antennen igen (sidan 9).
- ➔ Samla antennkablarna med kabelband (medföljer inte) och justera kabellängderna.

## BLUETOOTH-enhet

Det går inte att utföra parkoppling.

- ➔ Flytta BLUETOOTH-enheten närmare anläggningen.
- ➔ Parkoppling kanske inte kan utföras om det finns andra BLUETOOTH-enheter i närheten av anläggningen. Stäng i så fall av de andra BLUETOOTH-enheterna.
- ➔ Var noga med att ange rätt lösenord när du väljer modellnumret (denna anläggning) på BLUETOOTH-enheten (sidan 21).

Det går inte att ansluta.

- ➔ BLUETOOTH-enheten saknar stöd för A2DP-profilen och kan inte anslutas till anläggningen.
- ➔ Aktivera BLUETOOTH-funktionen på BLUETOOTH-enheten.
- ➔ Upprätta en anslutning från BLUETOOTH-enheten.
- ➔ Parkopplingsinformationen har raderats. Upprepa parkopplingen från början.
- ➔ Radera parkopplingsinformationen för BLUETOOTH-enheten (sidan 23) och utför parkopplingen på nytt (sidan 20).

Ljudet hoppar eller är ostadigt, eller anslutningen försvinner.

- ➔ Flytta anläggningen och BLUETOOTH-enheten närmare varandra.
- ➔ Avlägsna eller undvik eventuella hinder mellan anläggningen och BLUETOOTH-enheten.
- ➔ Flytta bort utrustning som genererar elektromagnetisk strålning, till exempel ett trådlöst nätverk, andra BLUETOOTH-enheter eller en mikrovågsugn i närheten.

Ljudet från BLUETOOTH-enheten hörs inte på anläggningen.

- ➔ Höj volymen på BLUETOOTH-enheten först och justera sedan volymen med VOLUME +/- [12].

Det brummar eller brusar kraftigt, eller ljudet är förvrängt.

- ➔ Avlägsna eller undvik eventuella hinder mellan anläggningen och BLUETOOTH-enheten.
- ➔ Flytta bort utrustning som genererar elektromagnetisk strålning, till exempel ett trådlöst nätverk, andra BLUETOOTH-enheter eller en mikrovågsugn i närheten.
- ➔ Sänk volymen på den anslutna BLUETOOTH-enheten.

## Återställa anläggningen till fabriksinställningarna

Om anläggningen fortfarande inte fungerar som den ska, kan du återställa den till fabriksinställningarna.

- 1 Tryck på I/⏻ [1] för att starta anläggningen.
- 2 Håll FUNCTION [4] och ▲ [9] på anläggningen intryckta samtidigt tills "RESET" visas på displayen [10]. Alla inställningar som du själv har gjort raderas, som förinställda radiokanaler, timer och klocka. Dessutom raderas parkopplingsinformation för BLUETOOTH-enheter. Kontakta närmaste Sony-återförsäljare om problemet kvarstår när du har gjort allt ovanstående.

### Obs!

- Återställ anläggningen av säkerhetsskäl om du ska kassera den eller ge den till en annan person.



# Meddelanden

Följande meddelanden kan visas eller blinka under användning.

## **COMPLETE**

Den förinställda åtgärden avslutades normalt.

## **DISC ERR**

Du satte i en skiva som inte kan spelas upp på anläggningen, till exempel en CD-ROM-skiva, eller försökte spela upp en fil som inte kan spelas upp.

## **FULL**

Du försökte programmera fler än 64 spår eller filer.

## **NO DISC**

Det finns ingen skiva i cd-spelaren, eller den ilagda skivan kan inte spelas upp.

## **NO FILE**

Det finns inga spelbara filer på USB-enheten eller skivan.

## **NO STEP**

Det finns inga programmerade spår eller filer för programmerad uppspelning, eller alla programmerade spår eller filer har raderats.

## **NO USB**

Ingen USB-enhet är ansluten, den anslutna USB-enheten har tagits bort eller anläggningen har inte stöd för USB-enheten.

## **OVER CURRENT**

Anläggningen känner av en alltför kraftig ström i en ansluten USB-enhet. Koppla bort USB-enheten från porten och stäng av anläggningen. Starta anläggningen igen.

## **PLS STOP**

Du försökte ändra uppspelningsläge under pågående uppspelning i CD- eller USB-läge.

## **READING**

Anläggningen läser informationen på cd:n. Vissa knappar fungerar inte medan åtgärden pågår.

## **SEARCH**

Anläggningen söker efter informationen på USB-enheten. Vissa knappar fungerar inte medan åtgärden pågår.

## **TIME NG**

Väckningstimerens start- och sluttider är inställda på samma klockslag.

## **TUNING**

Anläggningen ställer in en radiokanal. Vissa knappar fungerar inte medan åtgärden pågår.

## Försiktighets- åtgärder

### Skivor som KAN spelas upp på anläggningen

- ljud-cd-skivor
- CD-R/CD-RW (ljuddata i CD-DA-spår och MP3/WMA-filer)
- 8 cm-skivor

Använd inte CD-R/CD-RW-skivor som inte innehåller några data. Skivan kan skadas.

### Skivor som INTE kan spelas upp på anläggningen

- CD-ROM
- CD-R/CD-RW-skivor som är inspelade i annat format än musik-CD-format enligt ISO9660 Level 1/Level 2 eller Joliet
- CD-R/CD-RW-skivor som är inspelade i flera sessioner där den sista sessionen inte är stängd
- CD-R/CD-RW-skivor med dålig inspelningskvalitet, repade eller smutsiga CD-R/CD-RW-skivor eller CD-R/CD-RW-skivor som är inspelade med inspelningsutrustning som inte stöds
- felaktigt slutbehandlade CD-R/CD-RW-skivor
- skivor som innehåller andra filer än MPEG 1 Audio Layer-3 (MP3-)/WMA-filer
- skivor som inte är runda (till exempel hjärtformade, fyrkantiga eller stjärnformade skivor)
- skivor med fastklitrade tejpbitar, papperslappar eller etiketter
- begagnade skivor med fastklitrade etiketter vars lim har spritt sig utanför etiketten
- skivor med färgtryck som känns klibbigt vid beröring

### Anmärkning om CD-DA/MP3/WMA-skivor

- Torka av skivan med en rengöringsduk innan du placerar den i skivfacket. Torka alltid från mitten och utåt.
- Rengör inte skivor med lösningsmedel som bensin eller thinner, eller med rengöringsmedel eller antistatspray som är avsedda för LP-skivor av vinyl.
- Lägg inte skivor i solen eller vid element eller andra värmekällor, och låt dem inte ligga kvar i en bil som står parkerad i solen.

### Säkerhet

- Dra ut stickkontakten ur vägguttaget om anläggningen inte ska användas under en längre tid. Håll alltid i kontakten när du drar ut nätsladden. Dra aldrig i själva sladden.
- Dra ut stickkontakten ur vägguttaget om det kommer in föremål eller vätska i anläggningen. Låt kvalificerad personal inspektera anläggningen innan du använder den igen.
- Nätströmskabeln får endast bytas av en kvalificerad reparatör.

### Placering

- Placera inte anläggningen på en lutande yta eller på en plats där den utsätts för stark värme eller kyla, damm, smuts, fukt, vibrationer, direkt solljus eller stark belysning, eller på en plats med dålig ventilation.
- Placera inte anläggningen i närheten av lampor. Värmen från ljuset kan deformera höljet och orsaka felfunktion.
- Var försiktig när du placerar anläggningen på ytor som är specialbehandlade (med till exempel vax, olja eller polish), eftersom det finns risk för fläckar på ytan.
- Placera inga tunga föremål på anläggningen.
- Om anläggningen flyttas direkt från en kall till en varm plats, eller om den placeras i ett mycket fuktigt rum, kan det bildas imma på objektivet inuti anläggningen vilket kan orsaka felfunktion. Ta i så fall ut skivan och låt anläggningen stå påslagen i cirka en timme tills fukten har försvunnit. Kontakta en Sony-återförsäljare om systemet inte fungerar ens efter en längre period.

## Värmealstring

- Det är normalt att anläggningen blir varm under en längre tids laddning eller drift.
- Undvik att vidröra höljet om anläggningen har använts under lång tid på hög volym, eftersom höljet då kan bli mycket varmt.
- Täck inte för ventilationshålen.

## Högtalarsystemet

Högtalarna till anläggningen är inte magnetiskt avskärmade, vilket kan medföra störningar på tv-apparater i närheten.

Stäng i så fall av tv:n, vänta i 15 – 30 minuter och slå sedan på den igen. Om detta inte hjälper, kan du pröva att flytta bort högtalarna från tv:n.

## Rengöra anläggningens hölje

Rengör anläggningen med en mjuk duk fuktad med mild rengöringslösning. Använd aldrig någon form av skursvamp, skurpulver eller lösningsmedel, till exempel thinner, bensin eller sprit.

## När du ska flytta anläggningen

Kontrollera innan du flyttar anläggningen att det inte sitter i någon skiva i skivfacket, och koppla bort nätsladden från vägguttaget.

## Hantering av skivor

- Håll skivorna rena genom att alltid bara hålla i kanten. Vidrör inte ytan.
- Fäst inte papper eller tejp på skivorna.
- Lämna inte skivor i direkt solljus eller nära värmekällor som till exempel varmluftsventiler, eller i en bil som står parkerad i direkt solljus.

# Webbplatser för kompatibla enheter

På webbplatserna nedan hittar du aktuell information om kompatibla USB- och BLUETOOTH-enheter.

### För kunder i Europa:

<http://www.sony.eu/support>

### För kunder i Latinamerika:

<http://esupport.sony.com/LA>

### För kunder i övriga länder och områden:

<http://www.sony-asia.com/support>

# Trådlös BLUETOOTH-teknik

Trådlös BLUETOOTH-teknik är trådlös teknik för korta avstånd som möjliggör trådlös datakommunikation mellan digitala enheter, som datorer och digitalkameror. Trådlös BLUETOOTH-teknik fungerar inom en räckvidd på cirka tio meter.

Det är vanligt att två enheter kan anslutas. Vissa enheter kan anslutas till flera enheter samtidigt.

Det behövs ingen kabel till anslutningen, och enheterna behöver inte vara vända mot varandra som med infraröd teknik. Enheten kan till exempel placeras i en väska eller ficka.

BLUETOOTH-standarden är en internationell standard som omfattas av tusentals företag i hela världen.

## BLUETOOTH-version och BLUETOOTH-profiler som stöds

Profilerna avser en standarduppsättning funktioner för olika BLUETOOTH-produktfunktioner. Se "Specifikationer" (sidan 37) för information om vilka BLUETOOTH-versioner och BLUETOOTH-profiler som stöds.

### Obs!

- För att du ska kunna använda en BLUETOOTH-enhet som är ansluten till anläggningen, måste enheten ha stöd för samma profil som anläggningen. Observera att BLUETOOTH-enhetens funktioner kan skilja sig åt beroende på enhetens specifikationer, även om den har samma profil som anläggningen.
- På grund av den trådlösa BLUETOOTH-teknikens egenskaper kan uppspelningen på anläggningen ske med viss förskjutning jämfört med ljuduppspelning på den sändande enheten.

## Effektivt kommunikationsräckvidd

BLUETOOTH-enheter bör användas inom ett avstånd på cirka tio meter (utan hinder i vägen) från varandra.

Den effektiva kommunikationsräckvidden kan bli kortare i följande situationer:

- om det finns personer, metallföremål, väggar eller andra hinder mellan enheterna med BLUETOOTH-anslutningen
- på platser där det finns trådlösa nätverk
- i närheten av mikrovågsugnar som används
- på platser där annan elektromagnetisk strålning förekommer

## Störning från andra enheter

BLUETOOTH-enheter och trådlösa nätverk (IEEE802.11b/g) använder samma frekvensband (2,4 GHz). Om du använder en BLUETOOTH-enhet i närheten av en enhet med trådlös nätverksfunktion, kan det inträffa elektromagnetiska störningar.

Detta kan orsaka lägre dataöverföringshastigheter eller anslutningsproblem. Om detta inträffar kan du pröva följande åtgärder:

- Anslut anläggningen och BLUETOOTH-enheten på minst tio meters avstånd från den trådlösa nätverksutrustningen.
- Stäng av strömmen till den trådlösa nätverksutrustningen när du använder BLUETOOTH-enheten inom tio meter.

## Störning till andra enheter

Anläggningen sänder ut radiovågor som kan störa funktionen hos viss medicinsk utrustning. Eftersom dessa störningar kan leda till fel, bör du alltid stänga av anläggningen och BLUETOOTH-enheten på följande platser:

- på sjukhus, tåg och flygplan
- i närheten av automatiska dörrar och brandlarm

**Obs!**

- Anläggningen har stöd för säkerhetsfunktioner som följer BLUETOOTH-specifikationerna för att garantera säker kommunikation med BLUETOOTH-tekniken. Säkerheten kan dock vara otillräcklig beroende på inställningsinnehållet och andra faktorer. Var alltid försiktig när du kommunicerar med hjälp av BLUETOOTH-teknik.
- Sony kan inte på något sätt hållas ansvarigt för skador eller annan förlust som orsakas av informationsläckor vid kommunikation med hjälp av BLUETOOTH-teknik.
- BLUETOOTH-kommunikation kan inte garanteras med alla BLUETOOTH-enheter som har samma profil som den här anläggningen.
- BLUETOOTH-enheter som är anslutna till anläggningen måste följa BLUETOOTH-specifikationen från SIG, Inc. och måste ha certifierats att följa den. Även om en enhet följer BLUETOOTH-specifikationen, kan det finnas tillfällen då egenskaperna eller specifikationerna hos BLUETOOTH-enheten omöjliggör anslutning, eller kan resultera i olika styrningsmetoder, displayer eller drift.
- Brus eller ljudavbrott kan förekomma beroende på den BLUETOOTH-enhet som är ansluten till anläggningen, kommunikationsmiljön eller omgivningsförhållanden.

---

# Specifikationer

---

## Förstärkare

**Märkeffekt:**

5,2 + 5,2 W (vid 8 ohm, 1 kHz, 1 % THD)

**RMS-referensut effekt:**

6 + 6 W (per kanal vid 8 ohm, 1 kHz)

---

## Ingångar/utgångar

**AUDIO IN:**AUDIO IN-uttag (extern ingång):  
Stereominikontakt, känslighet 1 V, impedans 12 kohm**USB:**

USB-port: Typ A, 5 V DC 500 mA

**Högtalare:**

För högtalare med en impedans på 8 ohm

---

## CD-DA/MP3/WMA-spelare

**System:**

CD-system och digitalt ljudsystem

**Laserdiodegenskaper:**Emission: Kontinuerlig  
Laserut effekt\*: Mindre än 44,6  $\mu$ W

\* Denna ut effekt är uppmätt på 200 mm avstånd från objektivlinsens yta på det optiska pickup-blocket med 7 mm bländare.

**Frekvensåtergivning:**

20 Hz – 20 kHz

**Signal-/brusförhållande:**

Över 90 dB

**Dynamikomfång:**

Över 90 dB

---

## Radio

FM-stereo, FM-superheterodyn mottagare

**Antenn:**

FM-trådan antenn

**Kanalinställningsområde:**

87,5 – 108,0 MHz (i steg om 50 kHz)

---

## BLUETOOTH

### Kommunikationssystem:

BLUETOOTH standardversion 4.0

### Utsignal:

BLUETOOTH Standard Power Class 2

### Maximal kommunikationsräckvidd:

Siktlinje cirka 10 m<sup>\*1</sup>

### Frekvensband:

2,4 GHz-bandet (2,4000 – 2,4835 GHz)

### Moduleringsmetod:

FHSS

### Kompatibla BLUETOOTH-profiler<sup>\*2</sup>:

A2DP (Advanced Audio Distribution Profile)  
AVRCP (Audio Video Remote Control Profile)

### Innehållsskyddsmetod som stöds

SCMS-T-metod

### Kodek som stöds:

SBC (Sub Band Codec)

### Sändningsräckvidd

20 – 20 000 Hz (med 44,1 kHz  
samplingfrekvens)

<sup>\*1</sup> Den faktiska räckvidden varierar beroende på faktorer som hinder mellan enheterna, magnetiska fält runt mikrovågsugnar, statisk elektricitet, mottagningskänslighet, antennens kapacitet, operativsystem, programvara osv.

<sup>\*2</sup> BLUETOOTH-standardprofiler anger syftet med BLUETOOTH-kommunikation mellan enheter.

---

## Högtalare

### Högtalarsystem:

Fullbandshögtalare, 8 cm diameter, kontyp

### Märkimpedans:

8 ohm

### Ytermått (b/h/d):

Cirka 148 × 240 × 127 mm

### Vikt:

Cirka 1,2 kg netto per högtalare

### Antal:

2 delar

---

## Allmänt

### Strömförsörjning:

Modell i Korea: 220 – 240 V växelström,  
50/60 Hz

Övriga modeller: 120 – 240 V växelström,  
50/60 Hz

### Strömförbrukning:

24 W

### Mått (b × h × d) (inkl. utskjutande delar):

Cirka 170 × 133 × 222 mm

### Vikt:

Cirka 1,3 kg

### Medföljande tillbehör:

Fjärrkontroll (RM-AMU212) (1),  
FM-trådontenn (1), högtalardynor (8),  
nätadapter (1) (endast modeller  
i Latinamerika utom Argentina och Mexiko),  
bruksanvisning (denna handbok) (1)

### Förvaring:

Förvara komponenterna i förpackningen på en mörk, torr, ren och välventilerad plats på avstånd från syror och alkalier.

Temperatur vid förvaring: -10 °C till +45 °C

Lufftuktighet vid förvaring: 30 % till 70 %

Temperatur vid drift: 5 °C till 35 °C

Lufftuktighet vid drift: 30 % till 70 %

Utförande och specifikationer kan ändras utan föregående meddelande.

<b>Strömförbrukning i viloläge:</b>
-------------------------------------

När BLUETOOTH-viloläget är inaktiverat: 0,3 W
---

När BLUETOOTH-viloläget är aktiverat: 2,5 W
---

## Varumärken osv.

- Windows Media är ett varumärke eller registrerat varumärke som tillhör Microsoft Corporation i USA och/eller andra länder.
- Den här produkten skyddas av Microsoft Corporations immateriella egendomsrätt. All användning och distribution av sådan teknik utanför denna produkt är förbjuden utan licens från Microsoft eller ett auktoriserat Microsoft-dotterbolag.
- MPEG Layer-3-teknik och patent för ljudkodning är licensierade av Fraunhofer IIS och Thomson.
- WALKMAN och WALKMAN-logotypen är registrerade varumärken som tillhör Sony Corporation.
- BLUETOOTH®-ordmärket och logotyperna är registrerade varumärken som tillhör Bluetooth SIG, Inc., och all användning av dessa logotyper av Sony Corporation sker under licens.
- N-Mark är ett varumärke eller registrerat varumärke som tillhör NFC Forum, Inc. i USA och andra länder.
- Android™ är ett varumärke som tillhör Google Inc.
- Systemnamn och produktnamn som anges i den här bruksanvisningen är vanligtvis varumärken eller registrerade varumärken som tillhör respektive tillverkare. Märkena ™ och ® används inte i den här bruksanvisningen.

<http://www.sony.net/>



\* 4 5 8 3 7 4 6 1 1 \* (2)