

SONY[®]

4-572-803-11(1) (SR)

Montažni LCD monitor

Uputstvo za upotrebu SR

HDMI[™] **ni** Multi
HIGH DEFINITION MULTIMEDIA INTERFACE Interface Shoe

Accessory Shoe

CLM-FHD5

Srpski

Pre upotrebe proizvoda, pažljivo pročitajte ovaj priručnik i zadržite ga radi budućeg korišćenja.

UPOZORENJE

Da biste umanjili rizik od požara ili strujnog udara,

- 1) ne izlažite jedinicu kiši ili vlazi.
- 2) ne postavljajte na uređaj predmete koji sadrže tečnost, na primer vaze.

PAŽNJA

Bateriju zamenite samo baterijom navedenog tipa. U suprotnom, može doći do požara ili povreda.

Ne izlažite baterije visokim temperaturama, na primer sunčevom svetlu, vatri i sl.

Preveliki zvučni pritisak iz slušalica može da dovede do gubitka sluha.

VAŽNA BEZBEDNOSNA UPUTSTVA

- Pročitajte ova uputstva.
- Čuvajte ova uputstva.
- Obratite pažnju na sva upozorenja.
- Pratite sva uputstva.
- Ne koristite ovaj uređaj blizu vode.
- Uređaj čistite samo suvom tkaninom.
- Ne blokirajte ventilacione otvore.
- Postavite uređaj u skladu sa uputstvima proizvođača.
- Ne postavljajte uređaj blizu izvora toplote kao što su radijatori, grejači, pećnice ili drugih uređaja (uključujući pojačala) koji proizvode toplotu.
- Ne zanemarujte bezbednosnu svrhu polarizovanog ili uzemljenog utikača. Polarizovani utikač ima dva jezička od kojih je jedan širi od drugog. Uzemljeni utikač ima dva jezička i treći pin za uzemljenje. Široki jezičak ili treći pin postoje radi vaše bezbednosti. Ako isporučeni utikač ne možete da umetnete u vašu utičnicu, obratite se električaru radi zamene stare utičnice.
- Zaštitite kabl za napajanje od gaženja ili nagnječenja, naročito kod utikača, utičnice i na mestu gde izlazi iz uređaja.
- Koristite samo dodatke/pribor koje je odredio proizvođač.
- Koristite samo na polici sa točkicama, postolju, tronošcu, nosaču ili stolu koje je odredio proizvođač ili koji se prodaju uz uređaj. Ako koristite policu sa točkicama, pažljivo pomerajte policu na kojoj se nalazi uređaj da biste izbegli povrede usled prevrtanja.



- Isključite uređaj iz mrežnog napajanja tokom grmljavine ili ako ga nećete koristiti u dužem vremenskom periodu.
- Sve popravke bi trebalo da obavljaju samo kvalifikovani serviseri. Popravka je potrebna u slučaju da se uređaj ošteti na bilo koji način, na primer ako se ošteti kabl za napajanje ili utikač, ako u uređaj upadne tečnost ili neki predmet, ako je uređaj bio izložen kiši ili vlazi, ako ne funkcioniše pravilno ili ako ga ispuštite.

Napomena za korisnike u zemljama u kojima se primenjuju direktive Evropske unije

Proizvođač: Sony Corporation, 1-7-1 Konan Minato-ku Tokyo, 108-0075 Japan

Za usaglašenost proizvoda sa propisima EU: Sony Deutschland GmbH, Hedelfinger Strasse 61, 70327 Stuttgart, Nemačka

Odbacivanje stare električne i elektronske opreme (primenljivo u Evropskoj uniji i ostalim evropskim zemljama koje imaju sisteme za odvojeno sakupljanje otpada)



Ovaj simbol na proizvodu ili njegovom pakovanju označava da se proizvod ne sme tretirati kao kućni otpad. Proizvod bi trebalo da odložite na odgovarajućem mestu za prikupljanje i reciklažu električne i elektronske opreme. Pravilnim odbacivanjem ovog proizvoda pomažete u sprečavanju mogućih štetnih posledica po okolinu i ljudsko zdravlje do kojih može doći usled nepravilnog odlaganja proizvoda. Reciklažom materijala pomažete u očuvanju prirodnih resursa. Za detaljnije informacije o reciklaži ovog proizvoda kontaktirajte lokalnu upravu, komunalnu službu ili prodavnicu u kojoj ste kupili proizvod.

Sadržaj

Identifikacija delova.....	6
----------------------------	---

Priprema

Pre korišćenja	7
Provera isporučene dodatne opreme	8
Priprema baterije	8
Montiranje baterije.....	8
Povezivanje sa adapterom za naizmjeničnu struju	11
Postavljanje na fotoaparata.....	12
Podešavanje smera ekrana.....	14
Postavljanje senila za zaštitu od sunca.....	15

Korišćenje monitora

Korišćenje monitora	17
Uvećanje slika.....	17
Podešavanje pomoću menija	18
Prikaz konture	22
Lažne boje	23
Oznaka nivoa video signala.....	25
Gledanje S-Log slike sa prirodnom svetlinom (S-Log Disp. Assist).....	26
Oblast TV prikaza (Istaknuti prikaz).....	27

Ostalo

Rešavanje problema	28
Mere opreza	30
Specifikacije	32

Identifikacija delova

Broj u zagradama označava referentnu stranicu.

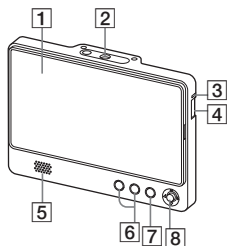

- 1 LCD ekran
- 2 Navoj za stativ
- 3 Lampica za napajanje (12)
- 4 Dugme  (ON/STANDBY)
- 5 Monoauralni zvučnik
- 6 Prilagođeno dugme (C1/C2) (22)
- 7 Dugme MENU (19)
- 8 Dugme ZOOM/SELECT

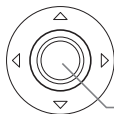

Dugme za uvećanje (18)
Za MENU prikaz:
Dugme za potvrđivanje (19)

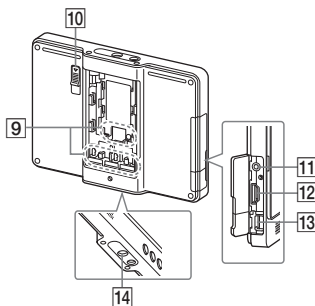

- 9 Priključak baterije
- 10 Ručica za oslobađanje baterije
- 11 Priključak za slušalice
Možete da povežete slušalice sa stereo mini utikačem od 3,5 mm da biste slušali zvuk.
 - Kada su slušalice povezane, zvuk se ne emituje sa zvučnika.
- 12 HDMI (Tip A)
- 13 Priključak DC IN
- 14 Navoj za stativ

Pre korišćenja

Lampica za napajanje **3**

Pomoću lampice za napajanje možete da proverite status ove jedinice.

Zeleno (svetli):

Uključivanje ili je napajanje uključeno. (radi na bateriju)

Belo (svetli):

Uključivanje ili je napajanje uključeno. (radi na adapter za naizmjeničnu struju)

Crveno (svetli):

Nivo baterije je nizak.

Crveno (brzo treperi):

Baterije su ispražnjene.

Isključeno:

Isključivanje ili je napajanje isključeno.

Pročitajte ovaj priručnik za upotrebu zajedno sa priručnikom za upotrebu fotoaparata.

Ova jedinica nije zaštićena od prašine, prskanja ili potapanja u vodu.

Ne postavljajte ovu jedinicu na neko od sledećih mesta

Bez obzira na to da li se ova jedinica koristi ili je uskladištena, ne postavljajte je na neka od sledećih mesta. To može da dovede do kvara.

- Postavljanje ove jedinice na mestima izloženim direktnoj sunčevoj svetlosti, kao što je komandna tabla ili blizu grejača, može izazvati deformaciju ili kvar jedinice.
- Mesta na kome postoje prekomerne vibracije
- Mesta sa jakim elektromagnetizmom
- Mesta na kojima ima dosta peska na lokacijama kao što su morska obala i druge peskovite oblasti ili gde se javljaju oblaci prašine, zaštitite jedinicu od peska i prašine. To može dovesti do kvara.

Provera isporučene dodatne opreme

Proverite da li je isporučena sledeća dodatna oprema. Ako bilo šta nedostaje, kontaktirajte svog Sony prodavca.

- Adapter za stopicu (1)

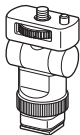

- Senilo za zaštitu od sunca (1)

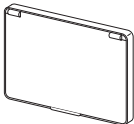

- Adapter za bateriju (1)

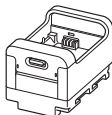

- HDMI kabl (Mini HDMI) (dužine približno 45 cm, tip A ↔ Tip C) (1)
- HDMI kabl (Mikro HDMI) (dužine približno 45 cm, tip A ↔ Tip D) (1)
- Torbica za nošenje (1)
- Paket štampane dokumentacije

Priprema baterije

Montiranje baterije

Sa ovom jedinicom mogu da se koriste Sony punjive baterije serije M, serije V i serije W (ne isporučuju se). Ne možete da koristite druge baterije zato što ova jedinica neće raditi ispravno sa njima.

Napomene

Kada koristite NP-QM71D, NP-QM91D, NP-FV100 ili NP-FV100A, prvo postavite fotoaparat na stativ.

Adapter za bateriju

Kada koristite punjivu bateriju serije W, potreban vam je adapter za bateriju koji je ispušten sa ovom jedinicom.

- ① Postavite bateriju u adapter za bateriju.

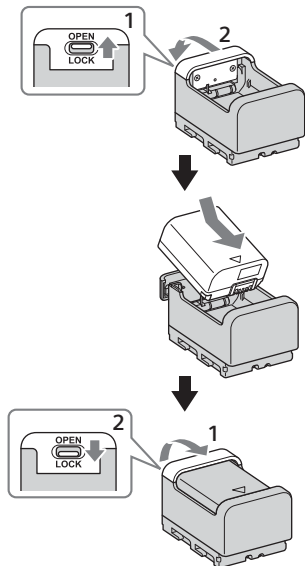

Napomena

Adapter za bateriju je posebno dizajniran za ovu jedinicu. Korišćenje adaptera sa drugim uređajem može da izazove kvar tog uređaja.

U jedinicu postavite potpuno napunjenu bateriju.

Pažljivo ugurajte bateriju, a zatim je pomerite u smeru prikazanom na slici dok je još uvek gurate. Čuje se klik kada baterija nalegne na mesto.

* Ako bateriju budete pomerili dijagonalno, možda nećete moći da je pričvrstite.

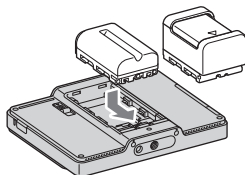

Način uklanjanja baterije

Pomerajte bateriju u smeru prikazanom na slici dok ručicu za oslobađanje baterije držite pomerenu u smeru prikazanom na slici. Baterija se odvaja od jedinice.

Pazite da ne ispustite bateriju dok je uklanjate.

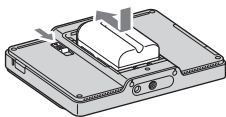

nastavlja se

Provera preostale energije u bateriji

Količinu preostale energije u bateriji možete da proverite pomoću lampice za napajanje.

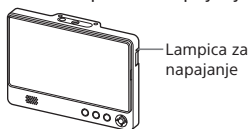

Zeleno (svetli):

Nivo baterije je dovoljan.

Crveno (svetli):

Nivo baterije je nizak.

Crveno (brzo treperi):

Baterije su ispražnjene. Napajanje ove jedinice se automatski isključuje nakon oko 10 sekundi.

* Vreme rada svetla kada je nivo baterije nizak može da se razlikuje od prethodnog vremena u zavisnosti od vrste baterija ili uslova u okruženju.

Vek trajanja baterije (približno) (kada jedinicu koristite neprekidno na 25 °C sa postavljenom potpuno novom originalnom baterijom i povezanom na fotoaparatus putem HDMI kabla)

NP-FM500H: 120 minuta

NP-QM71D: 210 minuta

NP-QM91D: 390 minuta

NP-FW50: 60 minuta

NP-FV50: 50 minuta

NP-FV70: 130 minuta

NP-FV100: 200 minuta

NP-FV100A: 300 minuta

* Vek trajanja baterije je približno vreme tokom kojeg možete koristiti potpuno napunjenu bateriju. To može da se razlikuje u zavisnosti od radnih uslova i uslova u okruženju.

Povezivanje sa adapterom za naizmjeničnu struju

Ova jedinica može da se napaja iz kućne električne mreže upotrebom Sony adaptera za naizmjeničnu struju kao što je AC-PW10AM (ne isporučuje se).

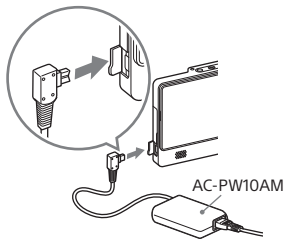

Napomene

- Baterija postavljena u ovu jedinicu se ne puni čak ni kada je priključen adapter za naizmjeničnu struju.
- Ako je jedinica povezana na adapter za naizmjeničnu struju dok je postavljena baterija, izvor napajanja preko adaptera za naizmjeničnu struju ima prioritet.
- Nemojte da uklanjate bateriju i adapter za naizmjeničnu struju kada uključujete ili isključujete jedinicu. To može da izazove kvar.

- Kada koristite adapter za naizmjeničnu struju, priključite ga na obližnju zidnu utičnicu. Ako prilikom korišćenja ovog proizvoda dođe do problema, isključite ga iz zidne utičnice kako biste prekinuli napajanje.

Postavljanje na fotoaparata

Postavite adapter za stopicu na jedinicu, a zatim je postavite na fotoaparata.

Napomena

Ne postavljajte drugi adapter za stopicu osim onog koji je za ovu jedinicu.

1 Umetnite šraf na stativu adaptera za stopicu u navoj za stativ ove jedinice.

Umetnite šraf na adapteru za stopicu u navoj ove jedinice i pritegnite ga.

2 Okrenite točkić adaptera za stopicu da biste ga zaključali.

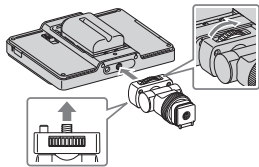

3 Montirajte (spojite) adapter za stopicu na stopicu fotoaparata, kao na slici.

- ① Umetnite podnožje adaptera za stopicu u smeru prikazanom na slici.
- ② Rotirajte točkić adaptera za stopicu do kraja u smeru ◀ (LOCK) da biste ga dobro pričvrstili za fotoaparata.

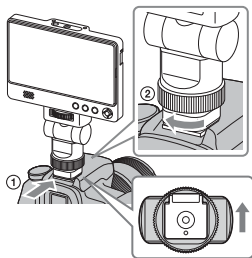

Kada povežete fotoaparata, pogledajte i priručnik za njegovu upotrebu.

Napomene

- Ako koristite fotoaparata opremljen ugrađenim blicem koji se izbacuje, obratite pažnju na sledeće:
 - Uvek zatvorite ugrađeni blic fotoaparata. Ako fotoaparata ima funkciju automatskog ugrađenog blica, isključite je.
 - Pre korišćenja blica, uklonite ovu jedinicu sa fotoaparata.
- Uverite se da je ova jedinica dobro pričvršćena za fotoaparata pre korišćenja da biste je zaštitili od pada tokom snimanja.

4 Povežite ovu jedinicu na fotoaparata pomoću isporučene HDMI kabla ispravnog tipa.

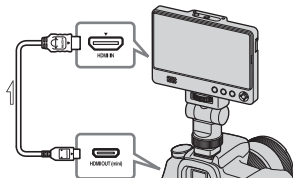

- Ako kabl nije dovoljno dug, koristite Sony HDMI kabl (ne isporučuje se).

Napomene

- Kada je ova jedinica povezana sa kamerom putem HDMI kabla, moguće je da se desi sledeće, u zavisnosti od fotoaparata.
 - Ne prikazuje se slika na LCD ekranu fotoaparata.
 - Fotoaparata se prebacuje u režim reprodukcije. (Proverite da li je fotoaparata u režimu snimanja pre fotografisanja.)
- Nakon određenog vremena u bilo kom od sledećih stanja, pozadinsko osvetljenje ove jedinice se isključuje.
 - Na izlazu iz kamere nema HDMI signala
 - HDMI kabl je iskopčan
 Izvođenje sledećih radnji će ponovo uključiti pozadinsko osvetljenje.
 - Pritisnite dugme C1, dugme C2, dugme MENU ili dugme ZOOM/SELECT.
 - Rukujte fotoaparatom tako da na izlazu dobijete HDMI signal.
 - Ponovo povežite HDMI kabl i uključite fotoaparata.

nastavlja se

Podešavanje smera ekrana

Uklanjanje sa fotoaparata

Iskopčajte HDMI kabl, a zatim uklonite jedinicu iz stopice na fotoaparatu.

- 1 Rotirajte točkić adaptera za stopicu do kraja u smeru suprotnom od ◀ (LOCK) da biste otpustili bravu.
- 2 Proverite da li je brava otpuštena pre nego što povučete adapter za stopicu prema sebi.

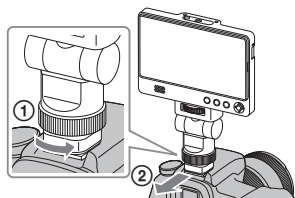

Funkcija pokretanja adaptera za stopicu vodoravno ili uspravno vam omogućava da pomerate ekran ove jedinice u bilo kom smeru.

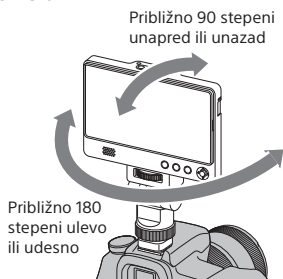

Napomene

- U zavisnosti od baterije i fotoaparata, ova jedinica može da dovede do smetnji u radu ugrađenog blica. Nemojte da pomerate jedinicu vodoravno ili uspravno koristeći prekomernu silu.
- Pažljivo povucite HDMI kabl da ga ne istegnute ili da ga ne uhvatite nekim pokretnim delom.

Postavljanje senila za zaštitu od sunca

Senilo za zaštitu od sunca štiti ekran od odsjaja sunčevog svetla i poboljšava njegovu vidljivost.

- 1 Poravnajte spojnice na okviru senila za zaštitu od sunca sa otvorima na spoljašnjem okviru ove jedinice i postavite ga.

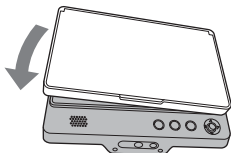

Namestite prvo desni deo panela, a zatim pritisnite njegov levi deo.

- 2 Otvorite senilo za zaštitu od sunca kao što je prikazano na slici.

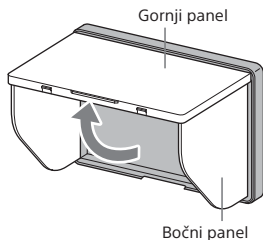

Zatvaranje senila za zaštitu od sunca

Zatvorite senilo za zaštitu od sunca u skladu sa postupkom prikazanim na slici.

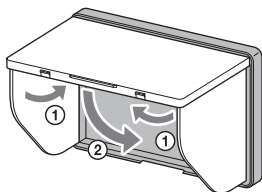

Uklanjanje senila za zaštitu od sunca

Povucite levi deo okvira senila za zaštitu od sunca prema sebi da biste ga uklonili.

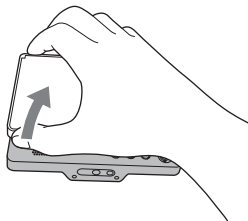

Ako se paneli senila odvoje od okvira

Ako primenite silu na gornji ili bočni panel senila, to može da ih odvoji od okvira da se ne bi polomili.

- Ako se bočni paneli odvoje od okvira

① Uklonite gornji panel.

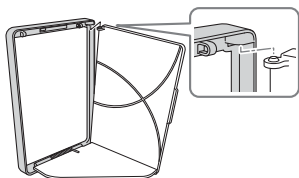

② Postavite bočne panele.

Pritisnite ispušćeni kraj opruge u središnji žleb duž strane okvira i namestite ispušćene krajeve bočnog panela u gornje i donje žlebove duž strane okvira.

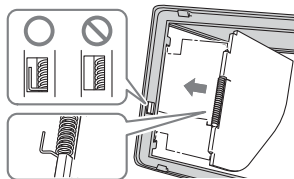

Napomene

Bočni paneli se otvaraju samo ako je ispušćeni kraj opruge ispravno postavljen u žleb. Ako se paneli ne otvaraju, ponovo montirajte oprugu tako da njen ispušćeni kraj bude u žlebu.

- Ako se gornji panel odvoji od okvira

Namestite ispušćeni deo gornjeg panela u žleb duž vrha okvira kao što je prikazano na slici.

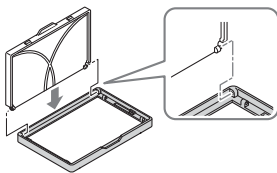

Korišćenje monitora

- 1 Uključite napajanje fotoaparata i ove jedinice. Pritisnite i držite dugme za napajanje  da biste uključili ili isključili ovu jedinicu.



Pritisnite i držite

Slika tražila fotoaparata se prikazuje na LCD ekranu ove jedinice.

Više informacija o uključivanju napajanja fotoaparata potražite u priručniku za upotrebu fotoaparata.

Kada je napajanje ove jedinice uključeno, možete da ga isključite tako što ćete pritisnuti i držati dugme za napajanje .

Napomene

- Ako je rezolucija slike „1920 × 1080“ ili niža, slika se automatski povećava (funkcija automatskog zumiranja).
- Odnos širine i visine na ovoj jedinici je 16:9. Slike čiji odnos širine i visine je drugačiji mogu da se prikažu sa crnim trakama.

Primer slike 3:2



Uvećanje slika

Možete da uvećate deo prikazane slike.

- 1 Pritisnite sredinu dugmeta ZOOM/SELECT kada se slika prikazuje.

Svaki put kada pritisnete to dugme, faktor uvećanja se ciklično menja između $\times 3 \rightarrow \times 6 \rightarrow \times 1$ (ili $\times 1,3$). (stranica 20)

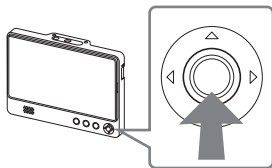

2 Pritisnite ▲/▼/◀/▶ na dugmetu ZOOM/SELECT da biste prikazali željeno mesto na slici.

Kada sliku uvećate sa faktorom $\times 3$ ili $\times 6$, mesto na uvećanoj slici možete da proverite pomoću male mape.



- 1 Uvećanje
Prikazivanje aktuelnog uvećanja.
- 2 Mala mapa
Prikaz mape (5x5) koja prikazuje uvećani deo.
- 3 Vodič za pomeranje (gore/dole/levo/desno)

Napomena

U zavisnosti od uvećanja ili vrste ulaznog signala, može doći do ograničenja opsega koji je moguće uvećati.

Kada koristite $\times 6$, opseg koji je moguće uvećati je ograničen na sve ulazne signale.

Kada koristite $\times 3$, opseg koji je moguće uvećati je ograničen na ulazni signal u rezoluciji 1080/24p.

Opseg koji je moguće uvećati



Opseg koji nije moguće uvećati

* Ova slika je samo za opis.

Podešavanje pomoću menija

Možete da podesite proste postavke kao što su jačina zvuka ili svetlina ekrana, kao i napredna podešavanja kao što su temperatura boje ili S-Log Disp. Assist.

1 Pritisnite dugme MENU na jedinici.

Meni se pojavljuje na desnoj strani ekrana.

- 2** Pritisnite ▲/▼ na dugmetu ZOOM/SELECT da poravnate kursor sa ikonom funkcije koju želite da koristite.

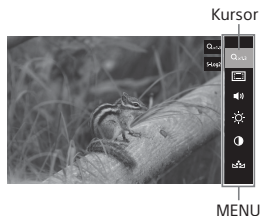

Detaljne informacije o svakoj ikoni potražite na stranicama 20, 21.

- 3** Pritisnite sredinu dugmeta ZOOM/SELECT. Ponovite korake 2 i 3 dok se ne prikaže željena funkcija ili željeno podešavanje.

- 4** Pritisnite ▲/▼ na dugmetu ZOOM/SELECT da biste izabrali željeni detalj podešavanja ili željenu postavku.

- 5** Pritisnite sredinu dugmeta ZOOM/SELECT. Željena postavka ostaje sačuvana, a vi se vraćate na meni.

Napomena











Ako pritisnete dugme MENU pre 5. koraka, postavka će biti otkazana.

Ako se meni prikazuje, pritiskom na dugme MENU ćete ga sakriti.

Funkcija pregleda

Možete da proverite efekat pre nego što sačuvate postavke. Detaljne informacije o stavkama koje odgovaraju funkciji pregleda potražite na stranicama 20, 21.











Dostupna podešavanja

Ikona	Stavke podešavanja
	Uvećanje* Ulaz slike preko HDMI veze je uvećan oko 1,3 puta. Podešavanje: OFF, ON Podrazumevano: OFF
	Oblast TV prikaza (Istaknuti prikaz) (stranica 27) Prikazuje mrežu samo unutar ugla gledanja koja deluje kao vodič za oblast prikazanu na LCD ekranu.
	Jačina zvuka* Podešavanja: 0 (nisko) do 100 (visoko) Podrazumevano: 30
	Svetlina* Podešavanja: 0 (tamno) do 100 (svetlo) Podrazumevano: 50
	Kontrast* Podešavanja: 0 (meko) do 100 (oštro) Podrazumevano: 50
	Ton boje (Faza/nijansa)* Podešavanja: 0 (zeleno) do 100 (ljubičasto) Podrazumevano: 50
	Pozadinsko osvetljenje* Podešavanja: 0 (tamno) do 5 (svetlo) Podrazumevano: 5
	Temperatura boje (Prilagođavanje ravnoteže bele boje na ekranu)* Podešavanja: 9300K, 7200K, 6500K Podrazumevano: 6500K
	S-Log Disp. Assist ON/OFF* (stranica 26) Podešavanja: OFF, ON Podrazumevano: OFF
	Napredna podešavanja (stranica 21)

*Jedinica se primenjuje u funkciji pregleda. (stranica 19)

nastavlja se

Dostupna podešavanja (Napredna podešavanja)

Ikona	Stavke podešavanja
	<p>Prilagođeno dugme (C1/C2) Registrovanje često korišćenih funkcija. Dostupne funkcije:</p> <ul style="list-style-type: none">  Prikaz konture (stranica 22)  Lažne boje (stranica 23)  Oznaka nivoa video signala (stranica 25)  Jačina zvuka (stranica 20)  Svetlina (stranica 20)  Kontrast (stranica 20)  Ton boje (Faza/nijansa) (stranica 20)  Pozadinsko osvetljenje (stranica 20) <p>Podrazumevana podešavanja: Boja konture (C1), Lažne boje (C2)</p>
	<p>S-Log Disp. Assist Type* (stranica 26) Možete da izaberete tip funkcije S-Log Disp. Assist. Podešavanja: S-Log2, S-Log3 Podrazumevano: S-Log2</p>
	<p>S-Log Disp. Assist prilagodavanje nivoa* (stranica 26) Možete da izaberete prilagodavanje nivoa za funkciju S-Log Disp. Assist. Podešavanja: +2, +1, 0, -1, -2 Podrazumevano: 0</p>

*Jedinica se primenjuje u funkciji pregleda. (stranica 19)

Mala ikona

Kada funkciju „Enlarging“ ili „S-Log Disp. Assist ON/OFF“ podesite na ON, prikazuje se mala ikona.



Napomene

- Kada se prikazuje pregled, mala ikona se ne menja.
- U zavisnosti od podešavanja uvećanja (stranica 17), mala ikona „x1.3“ se prikazuje čak i ako je faktor uvećanja slike x3/x6.

Početne postavke

- ① Isključite napajanje na jedinici.
- ② Uključite napajanje jedinice dok držite pritisnutu sredinu dugmeta ZOOM/SELECT.

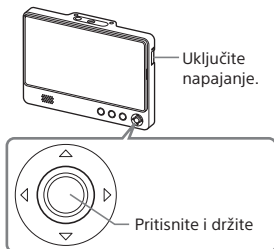

Prikaz konture

Ova funkcija celu sliku prikazuje crno-belo, a fokusirane delove u boji. To olakšava proveru koji delovi su zaista u fokusu, bez obzira na uslove snimanja.

1 Registrujte funkciju [PEAK] na dugmetu C1 ili dugmetu C2 na jedinici.

Funkcija [PEAK] je podrazumevano registrovana na dugmetu C1.

Ako funkcija [PEAK] nije registrovana, registrujte je pritiskom na [Advanced Settings] → [C1] ili [C2] (stranica 21).

- 2** Pritisnite dugme na kojem je registrovana funkcija [PEAK].



Boja se primenjuje
na fokusirane delove



Ako ponovo pritisnete isto dugme u 2. koraku ili dugme MENU, vratićete se na prikaz menija. Ako ponovo pritisnete dugme MENU, sakrićete meni.

Napomena

Boja može biti dodata u prikaz menija fotoaparata, u zavisnosti od specifikacija ove jedinice. To nije kvar.

Lažne boje

Nivo ulazne slike na ovoj jedinici možete da proverite u boji.

- 1** Registrujte funkciju [FC] na dugmetu C1 ili dugmetu C2 na jedinici. Funkcija [FC] je podrazumevano registrovana na dugmetu C2. Ako funkcija [FC] nije registrovana, registrujte je pritiskom na [Advanced Settings] → [C1] ili [C2] (stranica 21).
- 2** Pritisnite dugme na kojem je registrovana funkcija [FC]. Ako ponovo pritisnete isto dugme kao u 2. koraku ili dugme MENU, vratićete se na prethodni ekran.

Da biste saznali odnos između lažnih boja i nivoa video signala, pogledajte tabelu 1 na stranici 24.

Možete da koristite funkciju S-Log Disp. Assist (stranica 26) čak i kad koristite funkciju False Color.

Da biste saznali odnos između funkcije False Color kada koristite funkciju S-Log Disp. Assist i nivoa video signala, pogledajte tabele 2 i 3 na stranici 24.

Tabela 1: Nivo boje i signala za lažne boje

Crvena	108 ili više
Žuta	100 - 108
Ružičasta	61 - 65
Zelena	41 - 45
Plava	3 - 10
Ljubičasta	3 ili manje

Mera: %

Tabela 2: Nivo boje i signala za lažne boje (S-Log Disp. Assist tip: S-Log2)

Prilagodavanje nivoa	S-Log2				
	-2	-1	0	+1	+2
Crvena	109 ili više	98 ili više	85 ili više	72 ili više	60 ili više
Žuta	91 - 109	78 - 98	66 - 85	53 - 72	41 - 60
Ružičasta	62 - 63	49 - 52	38 - 40	28 - 29	19 - 21
Zelena	49 - 52	37 - 40	27 - 30	19 - 21	12 - 14
Plava	3 - 15	3 - 10	3 - 7	3 - 5	3 - 4
Ljubičasta	3 ili manje				

Mera: %

Tabela 3: Nivo boje i signala za lažne boje (S-Log Disp. Assist tip: S-Log3)

Prilagodavanje nivoa	S-Log3				
	-2	-1	0	+1	+2
Crvena	97 ili više	88 ili više	79 ili više	70 ili više	61 ili više
Žuta	83 - 97	74 - 88	65 - 79	57 - 70	48 - 61
Ružičasta	63 - 64	54 - 55	45 - 46	37 - 38	29 - 30
Zelena	53 - 56	45 - 47	36 - 38	28 - 30	21 - 23
Plava	4 - 24	4 - 18	4 - 12	4 - 8	4 - 6
Ljubičasta	4 ili manje				

Mera: %

Oznaka nivoa video signala

Prikazuje zelenom bojom nivo IRE vrednosti koji ćete izabrati, za ulaznu sliku.

1 Registrujte funkciju [VLM] na dugmetu C1 ili dugmetu C2 na jedinici.

Funkciju VLM registrujte pritiskom na [Advanced Settings] → [C1] ili [C2] (stranica 21).

2 Izaberite nivo VLM.

Nivo možete da odaberete pritiskom na [Advanced Settings] → [VLM].

Postavka

90%/80%/70%/60%/50%
(Nivo video signala)

Pri višim postavkama, nivo zelene boje postaje crveniji.

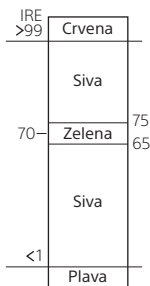

Primer) Postavka (70 %)

3 Pritisnite dugme C1 ili C2 na kojem je registrovana funkcija [VLM] registrovana u 1. koraku. Na LCD ekranu ove jedinice nivo video signala se prikazuje u bojama.

Ako ponovo pritisnete isto dugme u 3. koraku ili dugme MENU, vratićete se na standardni ekran.

Napomene

- Kada koristite funkciju VLM, funkcija S-Log Disp. Assist (stranica 26) privremeno prelazi na [OFF].
- Numerička vrednost IRE je privremena. Preporučujemo vam da proverite stvarnu sliku.

Gledanje S-Log slike sa prirodnom svetlinom (S-Log Disp. Assist)

Ova jedinica može da prikazuje S-Log sliku čija svetlina i kontrast su bliski stvarnoj slici, što olakšava fokusiranje ili praćenje.

Pritisnite dugme MENU, a zatim odaberite [S-Log] → [ON]

Na ekranu se prikazuje S-Log Disp. Assist.

Kada izaberete [OFF], displej će se vratiti na normalan prikaz.

Napomene

- S-Log Disp. Assist, S-Log Disp. Assist Type i S-Log Disp. Assist prilagođavanje nivoa su funkcije podešene za ulaz slike u ovu jedinicu. Ove funkcije ne služe za upravljanje fotoaparatom povezanim sa ovom funkcijom.
- Boje koje prikazuje funkcija S-Log Disp. Assist su prosto transformisane.

Sledeća podešavanja mogu da se menjaju dok se slika prikazuje u režimu S-Log Disp. Assist.

Podešavanje krive u funkciji S-Log Disp. Assist (S-Log Disp. Assist tip)

- ① Pritisnite dugme MENU, a zatim odaberite [Advanced Settings] → [S-Log Type].
- ② Odaberite [S-Log2] ili [S-Log3].

Podešavanje svetline u funkciji S-Log Disp. Assist (S-Log Disp. Assist prilagođavanje nivoa)

- ① Pritisnite dugme MENU, a zatim odaberite [Advanced Settings] → [S-Log Gain].
- ② Izaberite [+2], [+1], [0], [-1] ili [-2].

S-Log Disp. Assist prilagođavanje nivoa: Na primer, ako na ulaz u ovu jedinicu dolazi slika koju je fotoaparat snimio otprilike na nivou svetline -2Ev, možete da prilagodite njenu svetlinu za oko +2Ev, birajući [+2].

Oblast TV prikaza (Istaknuti prikaz)

Ova funkcija prikazuje mrežu samo unutar ugla gledanja koja deluje kao grub vodič za oblast snimanja. Postoje dva tipa mreže, 80% i 90% od ugla gledanja. Možete da izaberete bilo koju da odgovara uslovima reprodukcije vašeg TV-a.

(Podešavanje: 80% (16:9), 90% (16:9), 80% (4:3), 90% (4:3))

16:9



4:3



(Spoljašnja oznaka je 90% i unutrašnja oznaka je 80%)

Napomene

- Podešavanje ove jedinice je namenjeno samo prikazivanju slika na monitoru i ne utiče na same originalne slike.
- Kada prikazujete meni i koristite sledeće funkcije, istaknuti prikaz će nestati.
 - Lažne boje
 - Prikaz konture
 - Oznaka nivoa video signala
 - x3, x6 ili x1.3

Rešavanje problema

Pre zahteva za popravkom, obavite još jednu proveru. Zatim, ako ova jedinica i dalje ne radi ispravno, kontaktirajte svog Sony prodavca.

Problem	Uzrok/protivmere
Nije moguće ukloniti bateriju	<ul style="list-style-type: none">• Brava baterije nije otpuštena. → Pomerite ručicu za otpuštanje baterije nadole da biste uklonili bateriju. (stranica 9)
Jedinica nema napajanje	<ul style="list-style-type: none">• Baterija je ispražnjena. → Zamenite bateriju. (stranica 9)• Adapter za naizmeničnu struju (ne isporučuje se) je iskopčan. → Ponovo ga pravilno povežite. (stranica 11)• Baterija (ne isporučuje se) se otključuje. → Prikličite je pravilno (stranica 9).
Ne prikazuje se slika na ekranu ove jedinice	<ul style="list-style-type: none">• Fotoaparat je u režimu uštede energije. → Izvršite neku od funkcija fotoaparata, kao što je pritisak do pola okidača, da biste izašli iz režima uštede energije.• HDMI kabl je iskopčan. → Ponovo ga pravilno povežite. (stranica 13)• Više informacija o podešavanju displeja fotoaparata potražite u priručniku za upotrebu fotoaparata.
Ne prikazuje se slika na ekranu fotoaparata	<ul style="list-style-type: none">• U zavisnosti od fotoaparata, kada je on povezan na ovu jedinicu pomoću HDMI kabla, slika može da se pojavi samo na ekranu ove jedinice. Detaljnije informacije možete da vidite u priručniku za upotrebu fotoaparata.

Problem	Uzrok/protivmere
Nije moguće čuti zvuk	<ul style="list-style-type: none"> • Povezane su slušalice. → Kada su povezane slušalice, ne emituje se zvuk iz zvučnika ove jedinice. • Uverite se da jačina zvuka na ovoj jedinici nije podešena na 0. (stranica 20) • Uverite se da postavka zvuka fotoaparata nije podešena na OFF.* • Neki fotoaparati ne emituju zvuk.* <p>* Detaljnije informacije potražite u priručniku za upotrebu fotoaparata.</p>
Nije moguće snimanje	<ul style="list-style-type: none"> • U zavisnosti od fotoaparata, on može da se prebaci u režim reprodukcije kada se poveže na ovu jedinicu. Prebacite fotoaparat u režim snimanja pre fotografisanja.
Ekran je teško videti	<ul style="list-style-type: none"> • Koristite senilo za zaštitu od sunca da biste blokirali sunčevu svetlost. (stranica 15) • Ako je ekran taman, pogledajte odeljak „Pozadinsko osvetljenje“ (stranica 20) da prilagodite svetlinu ekrana.
Na ekranu se pojavljuju crne pruge	<ul style="list-style-type: none"> • Odnos širine i visine LCD panela ove jedinice je 16:9, tako da mogu da se pojave crne pruge u zavisnosti od slike. (stranica 17)

Mere opreza

Osnovne informacije o bateriji, adapteru za naizmjeničnu struju i punjaču

Baterija, adapter za naizmjeničnu struju i punjač se ne isporučuju. Koristite kompatibilnu bateriju i adapter za naizmjeničnu struju (stranice 10, 11).

Ako nemate bateriju ili adapter za naizmjeničnu struju, kupite ih zasebno.

Rukovanje LCD ekranom

- Ne ostavljajte LCD ekran tako da bude okrenut direktno ka suncu, jer ga to može oštetiti. Pazite kada ostavljate jedinicu blizu prozora ili napolju.
- Nemojte da gurate ili grebete ekran LCD monitora. Nemojte da stavljate teške predmete na ekran LCD monitora. To može da izazove gubitak ujednačenosti ekrana ili njegov kvar.
- Ako ovu jedinicu koristite na hladnom mestu, na ekranu mogu da se pojave vodoravne linije ili „razmazana“ slika. To nije kvar. Kada se monitor zagreje, ekran će funkcionisati normalno.

- Ako se tokom dužeg vremena bude prikazivala fiksirana slika ili fotografija, ona može da se zadrži na ekranu i bude umetnuta kao slika „duhova“.
- Ekran i kućište postaju topli tokom korišćenja. To nije kvar.
- LCD ekran ugrađen u ovu jedinicu proizveden je tehnologijom visoke preciznosti. I pored toga, veoma mali broj piksela može da bude „zaglavljen“, bilo da je uvek isključen (crn), uvek uključen (crven, zelen ili plav) ili treperi. Osim toga, nakon dužeg perioda korišćenja, takvi „zaglavljeni“ pikseli mogu spontano da se pojave zbog fizičkih karakteristika ekrana od tečnog kristala. Ti problemi ne predstavljaju kvar.

O čišćenju

Pre čišćenja

Obavezno prvo uklonite bateriju.

O čišćenju ekrana

Površina ekrana je posebno obrađena tako da umanjuje odsjaj svetla.

Kako nepravilno održavanje može da oslabi performanse monitora, pripazite na sledeće:

- Ekran brišite pažljivo, koristeći mekanu tkaninu kao što je krpa za brisanje ili krpica za brisanje naočara.
- Jače fleke mogu biti uklonjene mekanom tkaninom kao što je krpa za brisanje ili krpica za naočare koja je blago navlažena vodom.
- Nikada ne koristite nikakve rastvarače kao što su alkohol, benzin ili razređivač, kao ni kiselinu, sodu ili abrazivni deterdžent, jer oni mogu da oštete površinu ekrana.

O čišćenju kućišta

- Čistite kućište pažljivo mekanom, suvom krpom.
- Upotreba alkohola, benzina, razređivača ili insekticida može da ošteti završni sloj kućišta ili ukloni oznake na kućištu. Nemojte koristiti ove hemikalije.
- Ako trljate kućište obojenom krpom, možete da ga izgrebete.
- Ako je kućište duži vremenski period u kontaktu sa gumom ili termoplastičnim proizvodima, završni sloj kućišta može da se ošteti ili zaštitni sloj da se odvoji.

Osnovno o odlaganju

- Ne odlažite ovu jedinicu zajedno sa običnim otpadom. Ne bacajte monitor sa otpadom koji se nosi na deponiju.

O ovoj jedinici

- Gornja strana jedinice i ventilacioni otvori i metalni delovi mogu postati vrući nakon dužeg korišćenja. Budite pažljivi ako držite jedinicu tokom ili nakon upotrebe.

Specifikacije

Performanse slike

LCD panel:

TFT običan crni

Veličina slike: Tip 5

Ugao gledanja:

Približno 80°/Približno 80°

Efikasna veličina slike (približno)

(š × v): 110 mm × 61,9 mm

Rezolucija: 1920×1080 piksela

Odnos širine i visine: 16:9

Ulaz/izlaz

Ulaz

Ulazni HDMI priključak:

HDMI (Tip A) (1)

Priključak DC IN: DC 7,6 V

Izlaz

Izlaz ugrađenog zvučnika:

Približno 0,5 W monoauralni

Izlazni priključak slušalica:

Stereo mini utikač Ø 3,5 mm (1)

Opšte

Napajanje:

DC 7,2 V

Sony baterija serije M

Sony baterija serije W

DC 6,8 V

Sony baterija serije V

(NP-FV50, NP-FV70,

NP-FV100)

DC 7,4 V

Sony baterija serije V

(NP-FV100A)

DC 7,6 V

AC-PW10AM

Potrošnja energije:

Približno 5,5 W

Dimenzije (približno) (š/v/d):

139 mm × 100 mm × 23,1 mm

(bez isturenih delova)

Masa:

Približno 270 g (samo glavna

jedinica)

Radna temperatura:

Približno 0 °C do 40 °C

Temperatura skladištenja:

Približno -20 °C do +60 °C

Isporučena dodatna oprema:

adapter za stopicu (1), senilo

za zaštitu od sunca (1), adapter

za bateriju (1), HDMI kabl

(Mini HDMI) (približno 45 cm,

tip A ↔ Tip C) (1), HDMI kabl

(Mikro HDMI) (približno 45 cm,

tip A ↔ Tip D) (1), torbica za

nošenje (1), paket štampane

dokumentacije

Dizajn i specifikacije su podložni

promenama bez najave.

Dostupni formati signala

Jedinica se primenjuje na sledećim formatima signala.

Sistem	Ukupno linija	Aktivnih linija:	Brzina kadrova	Skeniranje	Odnos širine i visine
480/60i (NTSC)	525	483	30	2:1 isprepletano	16:9/4:3
480/60p	525	483	60	Progresivno	16:9/4:3
640x480/60p	525	480	60	Progresivno	4:3
575/50i(PAL)	625	575	25	2:1 isprepletano	16:9/4:3
576/50p	625	576	50	Progresivno	16:9/4:3
720/50p	750	720	50	Progresivno	16:9
720/60p	750	720	60	Progresivno	16:9
1080/50i	1,125	1,080	25	2:1 isprepletano	16:9
1080/60i	1,125	1,080	30	2:1 isprepletano	16:9
1080/24p	1,125	1,080	24	Progresivno	16:9
1080/50p	1,125	1,080	50	Progresivno	16:9
1080/60p	1,125	1,080	60	Progresivno	16:9

<http://www.sony.net/>

© 2015 Sony Corporation



4572803110