

Osebni zvočni sistem

Navodila za uporabo

Uvod

O aplikaciji SongPal

Poslušanje glasbe prek povezave BLUETOOTH

Poslušanje glasbe prek omrežja Wi-Fi

Poslušanje glasbe s povezanimi komponentami

Dodatne informacije



Več informacij o poslušanju glasbe, shranjene v osebнем računalniku ali drugi napravi, prek omrežja Wi-Fi najdete v dokumentu Začetna navodila za Wi-Fi (ločen dokument).

Pred uporabo sistema pozorno preberite ta navodila, nato pa jih shranite za morebitno poznejšo uporabo.

Če želite zmanjšati nevarnost požara, ne prekrivajte prezračevalne reže naprave s predmeti, kot so časopisi, prti, zavese ipd. Naprave ne izpostavljajte virom odprtega ognja (na primer prižganim svečam). Zmanjšajte nevarnost požara ali električnega udara, tako da naprave ne izpostavljate vodnim kapljam ali curkom in nanjo ne postavljate predmetov, napolnjenih s tekočinami (na primer vaz).

Naprave ne postavljajte v zaprt prostor, na primer v knjižno ali vgradno omaro. Baterij ali naprave, v kateri so baterije, ne izpostavljajte prekomerni vročini, na primer sončni svetlobi, ognju ipd. Ker se glavni napajalni priključek uporablja za prekinitev povezave z napajalnim omrežjem, enoto priključite v lahko dostopno električno vtičnico. Če opazite neobičajno delovanje enote, takoj izvlecite glavni napajalni priključek iz električne vtičnice.

Če je sistem priključen v električno vtičnico, je povezan z napajalnim omrežjem, tudi če je izklopljen.

POZOR

Pri uporabi kabla LAN uporabite kabel z dodatno zaščito.

Opomba za uporabnike: spodaj navedene informacije se nanašajo samo na opremo, prodano v državah, v katerih veljajo direktive EU

Ta izdelek je proizvedlo podjetje Sony Corporation, 1-7-1 Konan Minato-ku Tokio, 108-0075 Japonska, ali je bil proizveden v imenu tega podjetja. Vprašanja glede skladnosti izdelka s predpisi na podlagi zakonodaje Evropske unije naslovite na pooblaščenega predstavnika, družbo Sony Deutschland GmbH, Hedelfinger Strasse 61, 70327 Stuttgart, Nemčija. V primeru vprašanj glede servisa ali garancije glejte naslove, navedene v ločenih servisnih ali garancijskih dokumentih.

Veljavnost oznake CE je omejena samo na države, kjer to zahteva zakonodaja (večinoma v državah Evropskega gospodarskega prostora (EGP)).



Ta izdelek je namenjen za uporabo v teh državah: AL, AM, AT, BE, BA, BG, HR, CY, CZ, DK, EE, FI, FR, DE, GR, HU, IS, IE, IT, Kosovo, LI, LV, LT, LU, MK, MT, MD, ME, NL, NO, PL, PT, RO, RS, SM, SK, SI, ES, SE, CH, GB, VA

Opomba za uporabnike v Evropi

Družba Sony Corp. s tem dokumentom potrjuje, da je ta oprema skladna z osnovnimi zahtevami in drugimi ustreznimi določbami v Direktivi 1999/5/ES.

Podrobnosti so na tem naslovu URL: <http://www.compliance.sony.de/>

Pas od 1510 MHz do 5350 MHz je omejen izključno na delovanje v zaprtih prostorih.



Odstranjevanje izrabljenih baterij ter električne in elektronske opreme (velja za države EU in druge evropske države s sistemom ločenega zbiranja odpadkov)

Ta oznaka na izdelku, bateriji ali embalaži pomeni, da izdelka in baterij ni dovoljeno odvreči med gospodinjske odpadke. Ta oznaka na nekaterih baterijah vključuje tudi kemijski simbol. Kemijski simbol za živo srebro (Hg) ali svinec (Pb) je dodan, če baterija vsebuje več kot 0,0005 % živega srebra ali 0,004 % svinca. S tem, ko izdelke in baterije pravilno odvržete, pripomorete k preprečevanju morebitnih negativnih posledic za okolje in zdravje ljudi, ki bi jih lahko povzročila nepravilna odstranitev. Recikliranje materialov prispeva k ohranjanju naravnih virov.

Če izdelek za svoje delovanje ali zaradi varnostnih razlogov ali zagotavljanja celovitosti podatkov potrebuje trajno napajanje prek notranje baterije, lahko baterijo zamenja samo usposobljen serviser. Poskrbite za pravilno ravnanje s takšno baterijo ter električno in elektronsko opremo, tako da izdelke ob koncu življenjske dobe odložite na ustreznem zbirnem mestu za recikliranje električne in elektronske opreme. Za ustrezno ravnanje z drugimi baterijami preberite razdelek o varnem odstranjevanju baterij iz izdelka. Baterije odložite na ustreznem zbirnem mestu za recikliranje izrabljenih baterij. Za več informacij o recikliranju tega izdelka ali baterije se obrnite na lokalno upravo, komunalno službo ali prodajalca, pri katerem ste kupili izdelek ali baterijo.



Na omrežnem napajalniku je oznaka za pozor.



Ta simbol opozarja uporabnika na prisotnost neizolirane »nevarne napetosti« v ohišju izdelka, ki je lahko tako visoka, da predstavlja nevarnost električnega udara.



Ta simbol opozarja uporabnika na pomembna navodila za delovanje in vzdrževanje (servisiranje), ki jih dobite v dokumentaciji, priloženi napravi.

Previdnostni ukrepi

Varnost

Oznaka izdelka z logotipom Sony, številko modela in podatki o napajanju je nameščena na spodnji zunanji strani te enote.

Oznaka z naslovom MAC je nameščena na zunanji strani te enote.

MAC1: naslov MAC žičnega omrežja

MAC2: naslov MAC omrežja Wi-Fi

- Pred uporabo enote preverite, ali njena delovna napetost ustreza lokalnemu viru napajanja.

Kraj nakupa	Delovna napetost
Vse države/regije	100–240 V pri izmeničnem toku, 50 Hz/60 Hz

Opombe glede omrežnega napajalnika

- Pred priklopom ali odklopom omrežnega napajalnika izklopite enoto. V nasprotnem primeru lahko pride do okvare.
- Uporabljajte samo priloženi omrežni napajalnik. Ne uporabljajte nobenega drugega omrežnega napajalnika, da preprečite okvaro enote.



Polarnost vtiča

- Omrežni napajalnik priključite v bližnjo električno vtičnico. V primeru težave ga takoj izključite iz električne vtičnice.
- Omrežnega napajalnika ne postavljajte v zaprt prostor, na primer v knjižno ali vgradno omaro.
- Zmanjšajte nevarnost požara ali električnega udara, tako da omrežnega napajalnika ne izpostavljate vodnim kapljam ali curkom in nanj ne postavljate predmetov, napolnjenih s tekočinami (na primer vaz).

Postavitev

- Enote ne nameščajte v nagnjen položaj.
- Enote ne postavljajte v bližino toplotnih virov in je ne izpostavljajte neposredni sončni svetlobi, prahu, vlagi, dežju ali udarcem.

Delovanje

- V vtičnice ali prezračevalno odprtino na zadnji strani enote ne vstavljajte majhnih predmetov itd., sicer lahko pride do kratkega stika ali okvare enote.

Čiščenje

- Za čiščenje ohišja ne uporabljajte alkohola, bencina ali razredčila.

Drugo

- Če imate kakršna koli vprašanja ali težave v zvezi s to enoto, ki niso zajeta v tem priročniku, se obrnite na najbližjega prodajalca izdelkov Sony.
- Pri odstranjevanju ali odlaganju te enote enoto uvodno nastavite, da ponastavite vse nastavitve na tovarniško privzete vrednosti (stran 21).

Odstranjevanje enote

Za zaščito okolja iz enote odstranite vgrajeni paket litij-ionskih baterij.

Pred odstranitvijo baterijo izpraznite, tako da izklopite omrežni napajalnik in uporabljate enoto samo z baterijo.

Odstranite litij-ionsko baterijo in jo reciklirajte.
Ohišje lahko odprete le, ko enoto zavržete.

1 Izklopite enoto in izključite omrežni napajalnik.

2 Odstranite pokrov na dnu enote in odstranite paket baterij.

- 1 Odstranite 6 gumijastih pokrovčkov na dnu enote.
- 2 Odstranite 6 vijakov.
- 3 Odstranite pokrov.
- 4 Odstranite vtič konektorja z enote.
- 5 Odstranite baterijo.

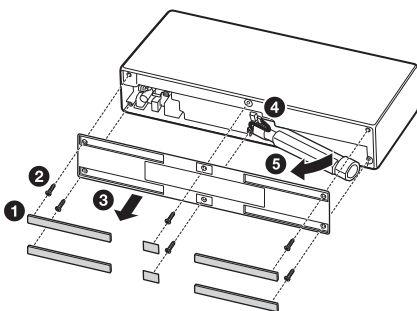

Opomba

- Pazite, da pri odstranjevanju paketa baterij iz enote ne poškodujete pokrova za kable s kovinsko pinceto ipd.
- Baterije ne mečite v ogenj. Prav tako baterije ne segrevajte ali pritiskajte nanjo.

Priloženi dokumenti

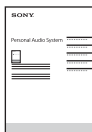

Navodila za uporabo (ta dokument)

Vsebuje pomembne varnostne informacije, informacije glede načina povezave BLUETOOTH in odpravljanja težav ipd.



Začetna navodila za Wi-Fi (ločen dokument)

Opisuje, kako poslušati glasbo, shranjeno v osebnem računalniku ali drugi napravi, prek omrežja Wi-Fi.



Vodnik za pomoč (spletni dokument za osebni računalnik/pametni telefon)

Vsebuje podrobnosti o enoti, omrežju in načinu povezave BLUETOOTH z različnimi napravami, načinu predvajanja zvoka z visoko ločljivostjo itd.

http://rd1.sony.net/help/speaker/srs-x77/h_zz/



Avtorske pravice

- Windows, logotip Windows in Windows Media so zaščitene blagovne znamke ali blagovne znamke družbe Microsoft Corporation v ZDA in/ali drugih državah.
- Ta izdelek je zaščiten z nekaterimi pravicami intelektualne lastnine podjetja Microsoft Corporation. Uporaba ali distribucija tovrstne tehnologije zunaj tega izdelka ni dovoljena brez licence podjetja Microsoft ali njegove pooblaščenice podružnice.
- Apple, logotip Apple, AirPlay, iPad, iPhone, iPod, iPod nano, iPod touch, iTunes, Mac in OS X so blagovne znamke družbe Apple Inc., zaščitene v ZDA in drugih državah. iPad Air in iPad mini sta blagovni znamki družbe Apple Inc. App Store je oznaka storitve družbe Apple Inc. Oznake »Made for iPod«, »Made for iPhone« in »Made for iPad« pomenijo, da je elektronska naprava zasnovana za povezavo z napravo iPod, iPhone ali iPad in da ima potrdilo proizvajalca o skladnosti s standardi za delovanje izdelkov podjetja Apple. Podjetje Apple ni odgovorno za delovanje te naprave ali njeno skladnost z varnostnimi in predpisanimi standardi. Uporaba te dodatne opreme z napravo iPod, iPhone ali iPad lahko vpliva na delovanje brezžične povezave.
- »« je oznaka združenja Wi-Fi Alliance.
- Wi-Fi®, Wi-Fi Protected Access® in Wi-Fi Alliance® so registrirane blagovne znamke združenja Wi-Fi Alliance.
- Wi-Fi CERTIFIED™, WPA™, WPA2™ in Wi-Fi Protected Setup™ so blagovne znamke združenja Wi-Fi Alliance.
- »S-Master« je blagovna znamka družbe Sony Corporation.
- ClearAudio+ in **ClearAudio+** sta blagovni znamki družbe Sony Corporation.
- »DSEE« in **DSEE** sta blagovni znamki družbe Sony Corporation.
- Tehnologija zvočnega šifriranja in patenti MPEG Layer-3 z licenco združenj Fraunhofer IIS in Thomson.
- Besedna znamka in logotipi BLUETOOTH® so v lasti družbe Bluetooth SIG, Inc., družba Sony Corporation pa jih uporablja na podlagi licence. Druge blagovne znamke in tovarniška imena so blagovne znamke svojih lastnikov.
- Oznaka N-Mark je blagovna znamka ali registrirana blagovna znamka podjetja NFC Forum, Inc. v ZDA in v drugih državah.
- Google Play in Android sta blagovni znamki družbe Google Inc.
- Google Cast™ Ready in Google Cast Ready Badge sta blagovni znamki družbe Google Inc.
- »Xperia« in »Xperia Tablet« sta blagovni znamki družbe Sony Mobile Communications AB.
- WALKMAN® in logotip WALKMAN® sta registrirani blagovni znamki podjetja Sony Corporation.
- LDAC™ in logotip LDAC sta zaščiteni blagovni znamki podjetja Sony Corporation.
- DLNA™, logotip DLNA in DLNA CERTIFIED™ so blagovne znamke, oznake storitev ali oznake potrdil združenja Digital Living Network Alliance.
- AOSS je blagovna znamka podjetja BUFFALO INC.
- Imena sistemov in izdelkov v tem priročniku so običajno blagovne znamke ali zaščitene blagovne znamke svojega proizvajalca. Oznaki™ in® sta izpuščeni iz besedila v tem priročniku.

Opombe glede licence

Ta izdelek vsebuje programsko opremo, ki jo Sony uporablja na podlagi licenčne pogodbe z imetnikom avtorskih pravic za to programsko opremo. Na podlagi zahtev imetnika avtorskih pravic za programsko opremo smo dolžni uporabnike obvestiti o vsebini te pogodbe. Preberite vsebino licenčne pogodbe, opisano v priloženem ločenem dokumentu.

Obvestilo o programski opremi, uporabljeni na podlagi licence GNU GPL/LGPL

Ta izdelek vsebuje programsko opremo, za katero velja naslednja licenca GNU General Public License (v nadaljevanju »GPL«) ali GNU Lesser General Public License (v nadaljevanju »LGPL«). Ti določata, da imajo kupci pravico do pridobivanja, spreminjanja in nadaljnje distribucije izvorne kode zgoraj omenjene programske opreme, in sicer v skladu s pogoji ustrezne licence GPL ali LGPL. Izvorna koda za zgoraj omenjeno programsko opremo je na voljo v spletu. Prenesete jo lahko na naslednjem naslovu URL, kjer izberete ime modela »SRS-X77«.
URL: <http://oss.sony.net/Products/Linux/>
Družba Sony ne more odgovarjati na vprašanja oz. se odzvati na poizvedbe v zvezi z vsebino izvorne kode.

Opombe glede posodobitve

Če je ta enota povezana z internetom prek žične povezave ali omrežja Wi-Fi, lahko samodejno posodobi programsko opremo na najnovejšo različico.

S posodobitvijo programske opreme bodo dodane nove funkcije za priročnejšo in zanesljivejšo uporabo.

Če ne želite omogočiti samodejne posodobitve programske opreme, lahko to funkcijo onemogočite prek aplikacije SongPal, nameščene v pametnem telefonu/napravi iPhone.

Vendar se lahko programska oprema samodejno posodobi, da zagotovi zanesljivejšo uporabo ipd., tudi če onemogočite to funkcijo.

Če to funkcijo onemogočite, lahko programsko opremo še vedno posodobite ročno.

Podrobnosti o nastavitvi in delovanju najdete v Vodniku za pomoč.

Enota brez posodobitev morda ne bo delovala.

Zavrnitev odgovornosti za storitve, ki jih ponujajo drugi ponudniki

Storitve, ki jih ponujajo drugi ponudniki, se lahko spremenijo, začasno prekinejo ali ukinejo brez predhodnega obvestila. Družba Sony v takih primerih ne nosi nobene odgovornosti.

Kazalo vsebine

Previdnostni ukrepi.....	3
Odstranjevanje enote	4
Priloženi dokumenti.....	4
Avtorske pravice	5

Uvod

Položaj in funkcija upravljalnih gumbov	8
---	---

O aplikaciji SongPal

Možnosti uporabe aplikacije SongPal	11
---	----

Poslušanje glasbe prek povezave BLUETOOTH

Seznanjanje enote z napravo BLUETOOTH in poslušanje glasbe.....	12
Poslušanje glasbe s funkcijo delovanja z enim dotikom (NFC).....	14

Poslušanje glasbe prek omrežja Wi-Fi

Izbira načina omrežne povezave	15
Vzpostavljanje povezave z osebnim računalnikom	15
Poslušanje iste glasbe iz več zvočnikov (funkcija SongPal Link)	17
Poslušanje različnih internetnih glasbenih storitev.....	17

Poslušanje glasbe s povezanimi komponentami

Poslušanje glasbe, shranjene v zunanji napravi (AUDIO IN)	18
---	----

Dodatne informacije

Odpravljanje težav	19
Kaj je brezžična tehnologija BLUETOOTH?	22
Tehnični podatki.....	23

Položaj in funkcija upravljalnih gumbov

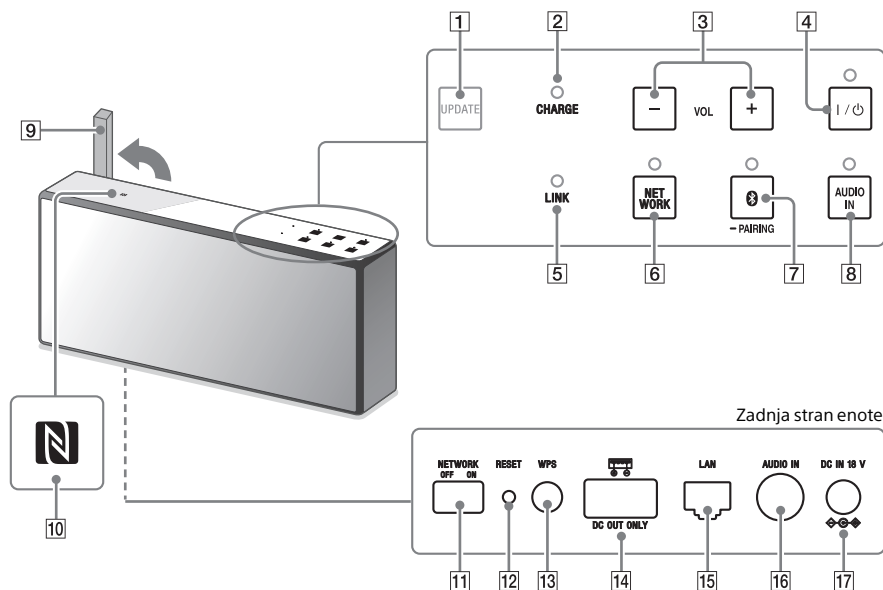

1 Gumb UPDATE

Prikazuje stanje posodobitve programske opreme enote.

2 Indikator CHARGE

Prikazuje stanje polnjenja vgrajene litij-ionske baterije, tako da indikator sveti in utripa.

3 Gumba VOL (glasnost) -/+

Tapnite, da prilagodite glasnost. Ko tapnete ta gumba, indikator I/⏻ (vklop/stanje pripravljenosti) utripa glede na nastavev glasnosti.

4 Gumb/indikator I/⏻ (vklop/stanje pripravljenosti)

Tapnite, da vklopite/izklopite enoto.

5 Indikator LINK

Prikazuje stanje omrežne povezave enote.

6 Gumb/indikator NETWORK

Tapnite, da preklopite enoto v način NETWORK.

Tapnite, če želite z enoto uporabljati različne glasbene storitve ali poslušati glasbo, shranjeno v napravi v domačem omrežju.

7 Gumb/indikator (BLUETOOTH) - PAIRING

Tapnite pri seznanjanju ali povezovanju z napravo BLUETOOTH ali poslušanju glasbe z napravo BLUETOOTH. Enkrat tapnite, če želite preklopiti enoto v način BLUETOOTH. Tapnite in pridržite, če želite preklopiti enoto v način za seznanjanje.

8 Gumb/indikator AUDIO IN

Tapnite, če želite poslušati glasbo v napravi, povezani prek vtičnice AUDIO IN. Ko tapnete ta gumb, indikator AUDIO IN zasveti.

9 Antena Wi-Fi

Pri povezavi Wi-Fi namestite v pokončni položaj, kot je prikazano spodaj.

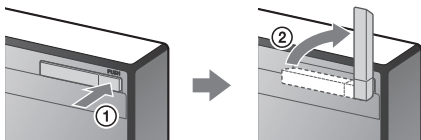

- ① Pritisnite desno stran antene in antena se dvigne iz vdolbine.
- ② Obrnite anteno navzgor.

10 Oznaka N

S pametnim telefonom, ki podpira funkcijo NFC, se dotaknite oznake N. Enota se samodejno vklopi in registrira (seznanj), da omogoči vzpostavitev povezave BLUETOOTH.

11 Stikalo NETWORK OFF/ON

Vklopite in izklopite omrežno funkcijo. Preklopite to stikalo na ON, ko vzpostavljate povezavo z omrežjem.

12 Gumb RESET

Pritisnite ga, da ponastavite enoto.

13 Gumb WPS

Pridržite pri vzpostavljanju povezave z omrežjem Wi-Fi. Če gumb WPS pridržite dve sekundi, se bo predvajal zvočni signal, ki označuje, da je enota pripravljena za povezavo z brezžičnim usmerjevalnikom. Če ima brezžični usmerjevalnik gumb WPS, lahko za povezavo z omrežjem uporabite ta gumb.

14 Vrata DC OUT ONLY (USB)

Napravo USB, kot je pametni telefon, s kablom USB (ni priložen) povežite z enoto, da se naprava polni iz enote. Če predvajate glasbo na povezani napravi USB, enota ne bo predvajala zvoka.

15 Vrata LAN

Za povezavo računalnika ali brezžičnega usmerjevalnika uporabite kabel LAN (ni priložen). Pri uporabi kabla LAN uporabite kabel z dodatno zaščito.

16 Vtičnica AUDIO IN

Povežite s priključkom za slušalke prenosljive zvočne naprave ipd. prek avdio kabla (ni priložen).

17 Vtičnica DC IN 18 V

Priključite omrežni napajalnik (priložen).

Če sveti/utripa indikator**Indikator I/⏻ (vklop/stanje pripravljenosti)**

Stanje indikatorja (barva)	Stanje enote
Zasveti (zeleno)	Enota je vklopljena.
Zasveti (oranžno)	Enota je v stanju pripravljenosti povezave BLUETOOTH/omrežja. Funkcijo pripravljenosti povezave BLUETOOTH/omrežja lahko nastavite le, kadar je enota prek omrežnega napajalnika povezana z električno vtičnico. Kadar se enota napaja le prek vgrajene baterije, funkcija pripravljenosti povezave BLUETOOTH/omrežja ni na voljo.
Se izklopi	Enota je v stanju pripravljenosti.
Utripa (zeleno)	<ul style="list-style-type: none"> • Če tapnete gumb I/⏻ (vklop/stanje pripravljenosti) za izklop enote, indikator počasi utripa zeleno in nato zasveti oranžno ali se izklopi. Enota med utripanjem indikatorja ne deluje. • Če tapnete gumb VOL (glasnost) -/+, indikator zasveti enkrat ali trikrat, odvisno od nastavljenega glasnosti.
Utripa (rdeče)	Enota je v varnostnem načinu. Podrobnosti najdete v razdelku »Indikator I/⏻ (vklop/stanje pripravljenosti) utripa rdeče« (stran 20).

Indikator CHARGE

Stanje indikatorja (barva)	Stanje enote
Se izklopi	Polnjenje enote je dokončano.
Zasveti (oranžno)	Enota se polni.
Počasi utripa (oranžno)	Vgrajena baterija je skoraj prazna in jo morate napolniti. V tem stanju enota ne more napajati drugih naprav.
Zasveti trikrat (oranžno) in se izklopi	Če indikator CHARGE ob vklopu enote trikrat zasveti in se izklopi, je baterija prazna in jo morate napolniti.

Indikator LINK

Stanje indikatorja (barva)	Stanje enote
Zasveti (oranžno)	Enota je povezana z omrežjem Wi-Fi.
Zasveti (rožnato)	Enota je povezana z žičnim omrežjem.
Utripa (oranžno)	Enota vzpostavlja povezavo z omrežjem Wi-Fi.
Utripa (rožnato)	Enota vzpostavlja povezavo z žičnim omrežjem.
Utripa (rdeče)	Omrežna povezava ni uspela.
Zasveti (rdeče)	Omrežna povezava ni uspela ali povezava ni uspela, tudi če je nastavev omrežja dokončana.

Barva vklopljenega indikatorja se spreminja glede na povezano glasbeno storitev.

► Podrobnosti najdete v Vodniku za pomoč.
http://rd1.sony.net/help/speaker/srs-x77/h_zz/



Indikator (BLUETOOTH) – PAIRING

Stanje indikatorja (barva)	Stanje enote
Zasveti (belo)	Enota je povezana z napravo BLUETOOTH.
Hitro utripa (belo)	Enota se seznanja z napravo BLUETOOTH.
Utripa (belo)	Enota išče napravo BLUETOOTH za vzpostavitev povezave.

Indikator NETWORK

Stanje indikatorja (barva)	Stanje enote
Zasveti (belo)	Enota je v načinu NETWORK.
Utripa (belo)	Enota prejema zvočno datoteko prek omrežja.

Gumb UPDATE

Stanje indikatorja (barva)	Stanje enote
Zasveti (oranžno)	Ko enota, povezana z internetom, zazna najnovejšo programsko opremo, gumb zasveti oranžno. Če vklopljeni gumb pridržite, se zažene posodobitev programske opreme enote.
Utripa (oranžno)	<ul style="list-style-type: none">Enota posodablja programsko opremo. Upravljanje enote med posodabljanjem ni mogoče.Ko se enota prvič vklopi po posodobitvi programske opreme, gumb UPDATE trikrat zasveti, kar označuje, da je posodobitev dokončana.

O aplikaciji SongPal

Možnosti uporabe aplikacije SongPal

SongPal je aplikacija za upravljanje zvočnih naprav Sony, ki so združljive z aplikacijo SongPal, z vašim pametnim telefonom/napravo iPhone.

Poiščite aplikacijo SongPal v trgovini Google Play™ ali App Store in jo prenesite.



Prenos aplikacije v pametni telefon/napravo iPhone omogoča naslednje funkcije.

Zvočne nastavitve modela SRS-X77

Zvok lahko preprosto prilagodite ali uporabite priporočene nastavitve »Sony« družbe Sony.

Glasbena storitev*

Za uporabo glasbenih storitev lahko nastavite začetne nastavitve. Za uporabo glasbenih storitev potrebujete aplikacijo drugih proizvajalcev.

Upravljanje naprav v domačem omrežju

Prek omrežja lahko predvajate glasbo, shranjeno v računalniku ali domačem omrežju.

► Podroben opis postopka najdete v Vodniku za pomoč.
http://rd1.sony.net/help/speaker/srs-x77/h_zz/



* Glasbene storitve in njihova razpoložljivost se lahko razlikujejo med državami in regijami. Nekatere storitve zahtevajo ločeno registracijo. Morda bo potrebno posodobiti napravo. Storitve, ki jih ponujajo tretje stranke,

se lahko brez obvestila spremenijo, prekinajo ali ukinejo. Družba Sony v takih primerih ne prevzema nobene odgovornosti.

Kaj lahko upravljate z aplikacijo SongPal, je odvisno od priključene naprave. Tehnični podatki in oblika aplikacije se lahko spremenijo brez obvestila.

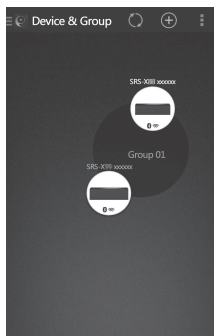

Prikazan je pregled naprav v domačem omrežju. S funkcijo SongPal Link lahko izberete zvočno napravo, iz katere želite predvajati vsebino, ali razvrstiti zvočne naprave v skupine (funkcija multi-room).

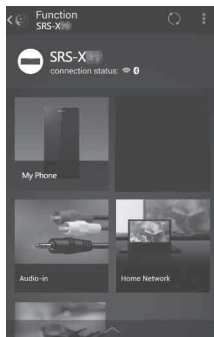

Zvočne vire, iz katerih želite predvajati vsebino, lahko izberete s seznama zvočnih virov, ki so na voljo. Lahko tudi nastavite različne nastavitve zvoka/omrežja zvočne naprave.

► Podrobnosti najdete v pomoči za aplikacijo SongPal.
<http://info.songpal.sony.net/help/>



Poslušanje glasbe prek povezave BLUETOOTH

Seznanjanje enote z napravo BLUETOOTH in poslušanje glasbe

Glasbo iz naprave BLUETOOTH lahko poslušate prek brezžične povezave. Pred uporabo funkcije BLUETOOTH izvedite postopek seznanjanja, da registrirate napravo BLUETOOTH.

Opomba

- Pri seznanjanju enote z napravo BLUETOOTH postavite napravo BLUETOOTH največ en meter stran od enote.
- Pri seznanjanju enote z napravo BLUETOOTH enoto priključite v električno vtičnico ali zadostno napolnite baterijo.
- Če naprava BLUETOOTH podpira funkcijo povezave z enim dotikom (NFC), preskočite spodnja navodila. Preberite poglavje »Poslušanje glasbe s funkcijo delovanja z enim dotikom (NFC)« (stran 14).





1 Vklopite enoto.

Indikator I/⏻ (vklp/stanje pripravljenosti) zasveti zeleno.

2 Tapnite gumb (BLUETOOTH) – PAIRING.

Indikator  (BLUETOOTH) začne utripati belo.

Namig

- Informacije o seznanjanju niso tovarniško shranjene v enoti. Ko tapnete gumb  (BLUETOOTH) – PAIRING, indikator  (BLUETOOTH) začne hitro utripati belo in enota samodejno preklopi v način za seznanjanje. V tem primeru nadaljujte s 4. korakom.
- Ko tapnete gumb  (BLUETOOTH) – PAIRING, enota poskusi vzpostaviti povezavo BLUETOOTH z napravo BLUETOOTH, ki je bila povezana nazadnje. Če je naprava v bližini, se povezava BLUETOOTH vzpostavi samodejno in indikator  (BLUETOOTH) sveti še naprej.

Če želite vzpostaviti povezavo z drugo napravo BLUETOOTH, prekinite trenutno povezavo BLUETOOTH prek trenutno povezane naprave BLUETOOTH.

3 Tapnite in pridržite gumb (BLUETOOTH) – PAIRING, dokler ne slišite zvočnega signala.

Indikator  (BLUETOOTH) začne hitro utripati belo in enota preklopi v način za seznanjanje.

4 Izvedite postopek seznanjanja v napravi BLUETOOTH, da bo naprava zaznala enoto.

Ko se na zaslonu naprave BLUETOOTH prikaže seznam zaznanih naprav, izberite »SRS-X77«.

Če je na zaslonu naprave BLUETOOTH navedena zahteva po geslu, vnesite »0000«.

Opomba

Pred postopkom seznanjanja zaustavite predvajanje glasbe v napravi BLUETOOTH. Po vzpostavitvi povezave BLUETOOTH se bo morda predvajal glasen zvočni signal. Ko je povezava vzpostavljena, se bo zvočni signal morda predvajal tudi pri prvem predvajanju glasbe. Priporočamo, da pred začetkom predvajanja zmanjšate glasnost.

5 Z napravo BLUETOOTH vzpostavite povezavo BLUETOOTH.

Ko je povezava BLUETOOTH vzpostavljena, indikator  (BLUETOOTH) sveti neprekinjeno. Če povezava BLUETOOTH ni vzpostavljena, ponovite postopek od 3. koraka naprej.

6 Prilagodite glasnost v napravi BLUETOOTH ali tapnite VOL (glasnost) –/+ , da nastavite ustrezno glasnost.

7 Zaženite predvajanje prek naprave BLUETOOTH.

Namig

- Medtem ko je povezava BLUETOOTH vzpostavljena z eno napravo BLUETOOTH, lahko poskusite postopek seznanjanja in vzpostavljanja povezave BLUETOOTH izvesti tudi z drugo napravo BLUETOOTH. Trenutno vzpostavljena povezava BLUETOOTH je prekinjena, ko je povezava BLUETOOTH uspešno vzpostavljena z drugo napravo.
- Aplikacija SongPal nima funkcije za predvajanje glasbe prek povezave BLUETOOTH. Glasbo predvajajte s programsko opremo za predvajanje glasbe naprav BLUETOOTH (npr. pametnih telefonov, osebnih računalnikov ipd.)

Opomba

- Zgoraj opisane funkcije morda niso na voljo za določene naprave BLUETOOTH. Poleg tega se dejanske funkcije lahko razlikujejo, odvisno od povezane naprave BLUETOOTH.
- Po približno 5 minutah se način seznanjanja enote prekine in indikator  (BLUETOOTH) počasi utripa. Če informacije o seznanjanju niso shranjene v enoti, na primer v okviru tovarniških nastavitvev, se način seznanjanja ne prekine. Če se način seznanjanja prekine pred dokončanjem postopka, ponovite postopek od 3. koraka naprej.
- Kadar seznanjate napravo BLUETOOTH, ki ne more prikazati seznama zaznanih naprav, ali napravo, ki nima zaslona, lahko to napravo morda seznanite tako, da preklopite enoto in napravo BLUETOOTH v način za seznanjanje. Če je v tem trenutku v napravi BLUETOOTH nastavljeno geslo, ki ni »0000«, enote ne morete seznaniti.
- Ko so naprave seznanjene, tega postopka ni potrebno ponavljati. Postopek seznanjanja morate ponoviti v naslednjih primerih:
 - Pri popravilu naprave BLUETOOTH so bile izbrisane informacije o seznanjanju.
 - Enoto poskušate seznaniti z več kot 9 napravami BLUETOOTH. Ta enota se lahko seznanj z do 9 napravami BLUETOOTH. Če želite s sistemom seznaniti še eno napravo BLUETOOTH, medtem ko ste postopek seznanjanja opravili z že 9 napravami, se informacije o seznanjanju naprave, ki je bila z enoto povezana prva, preprišejo z informacijami na novo seznanjene naprave.
 - Informacije o seznanjanju in registraciji s to enoto se izbrišejo iz priključene naprave.
 - Pri inicializaciji enote se vse informacije o seznanjanju izbrišejo.

- Enoto lahko seznanite z več napravami, vendar enota ne more hkrati predvajati glasbe iz več kot ene seznanjene naprave.
- Geslo lahko označuje izraz »ključ«, »koda PIN«, »številka PIN« ali »šifra« itd.

Prekinitev povezave z napravo BLUETOOTH

Prekinite povezavo BLUETOOTH v napravi BLUETOOTH.

Namig

Odvisno od naprave BLUETOOTH se povezava BLUETOOTH lahko prekine samodejno, potem ko zaustavite predvajanje glasbe.

Poslušanje glasbe prek registrirane naprave

Po 2. koraku v razdelku »Seznanjanje enote z napravo BLUETOOTH in poslušanje glasbe« (stran 12) v napravi BLUETOOTH vzpostavite povezavo z enoto. Ko prilagodite glasnost v napravi BLUETOOTH, zaženite predvajanje v napravi BLUETOOTH.

Namig

Prekinite predvajanje v napravi BLUETOOTH, preden napravo BLUETOOTH povežete z enoto.

Poslušanje glasbe s funkcijo delovanja z enim dotikom (NFC)

NFC je tehnologija za brezžično komunikacijo kratkega dosega med različnimi napravami, kot je mobilni telefon ali oznaka IC.

S pametnim telefonom se preprosto dotaknete enote. Enota se samodejno vklopi, napravi se seznanita in povezava BLUETOOTH je vzpostavljena. Pred tem vklopite nastavitve NFC in odklenite zaslon pametnega telefona.

Namig

Če se s pametnim telefonom, ki podpira funkcijo NFC, dotaknete enote, medtem ko je z njo povezana druga naprava BLUETOOTH, je povezava z napravo BLUETOOTH prekinjena in enota se poveže s pametnim telefonom.

- 1 S pametnim telefonom se dotaknete oznake N na enoti. S pametnim telefonom se dotaknete enote in počakajte, da se telefon odzove. Za informacije o tem, s katerim delom pametnega telefona se dotaknete enote, glejte navodila za uporabo pametnega telefona.

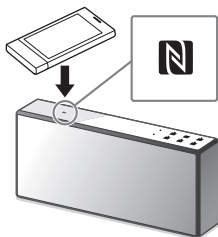

Upoštevajte navodila na zaslonu, da vzpostavite povezavo. Ko je povezava BLUETOOTH vzpostavljena, indikator  (BLUETOOTH) preneha utripati in sveti neprekinjeno.

- 2 Ko vzpostavite povezavo, začnite predvajati vsebino v pametnem telefonu.

Za prekinjanje vzpostavljene povezave se s pametnim telefonom dotaknete oznake N na enoti.

Izbira načina omrežne povezave

Če to enoto povežete z omrežjem, jo lahko izkoristite na različne načine. Nastavitveni načini se razlikujejo glede na omrežno okolje. Med spodaj navedenimi izberite primeren način povezovanja za svoje omrežno okolje.

Namig

Za nastavitve statičnega naslova IP uporabite zaslon v 6. koraku poglavja »Vzpostavljanje povezave z osebnim računalnikom« (stran 15).

Opomba

Istočasna povezava z omrežjem Wi-Fi in žičnim omrežjem ni mogoča. Pri povezovanju z omrežjem Wi-Fi morate iz enote izklopiti kabel LAN.

Način uporabe pametnega telefona/naprave iPhone

Namestite aplikacijo SongPal v pametni telefon/napravo iPhone. Podrobnosti najdete v dokumentu Začetna navodila za Wi-Fi (ločen dokument).

Način uporabe brezžičnega usmerjevalnika z gumbom WPS

Uporabite gumb WPS, da vzpostavite povezavo. Podrobnosti najdete v dokumentu Začetna navodila za Wi-Fi (ločen dokument).

Način uporabe osebnega računalnika

Preberite razdelek »Vzpostavljanje povezave z osebnim računalnikom« (stran 15).

Način uporabe žičnega omrežja

► Podrobnosti najdete v Vodniku za pomoč. http://rd1.sony.net/help/speaker/srs-x77/h_zz/



Vzpostavljanje povezave z osebnim računalnikom

Če vaš brezžični usmerjevalnik nima gumba WPS (AOSS), konfigurirajte nastavitve Wi-Fi tako, da s kablom LAN povežete enoto z računalnikom.

Pred vzpostavljanjem povezave si priskrbite kabel LAN (komercialno dostopen).

Namig

Pri nastavitvi omrežja Wi-Fi boste morda potrebovali SSID (ime omrežja Wi-Fi) in varnostni ključ (WEP ali WPA). Varnostni ključ (ali omrežni ključ) uporablja šifriranje, s katerim omeji naprave, ki lahko komunicirajo. Zagotavlja večjo varnost za naprave, ki komunicirajo prek brezžičnega usmerjevalnika/dostopne točke.

1 Zabeležite SSID in geslo usmerjevalnika.

Podrobnosti so v navodilih za uporabo usmerjevalnika.

SSID (ime omrežja Wi-Fi)

Geslo (varnostni ključ)

2 S kablom LAN enoto neposredno povežite z računalnikom.

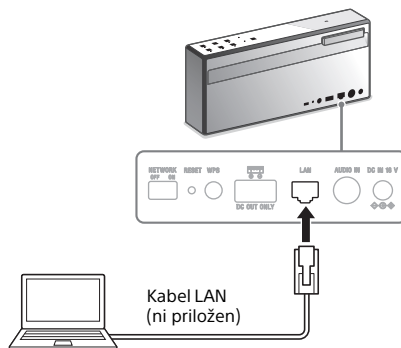

Za vzpostavljanje povezave uporabite kabel LAN (komercialno dostopen).

- 3** Preklopite stikalo NETWORK OFF/ON na ON in nato vklopite enoto. Počakajte, da indikator LINK preneha utripati in zasveti rožnato (približno 1 minuto).

- 4** Odprite [Sony Network Device Settings] na zaslonu računalnika.

- 1 Zaženite brskalnik.
- 2 V naslovno vrstico vnesite naslednji naslov URL.

http://169.254.1.1

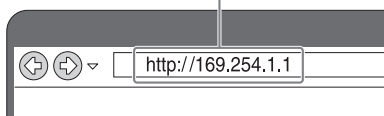

Zgornji URL uporabite, ko sta osebni računalnik in enota povezana s kablom LAN.

- 5** V meniju izberite [Network Settings].

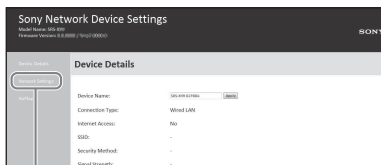

Network Settings

- 6** Izberite SSID brezžičnega usmerjevalnika in vnesite geslo.

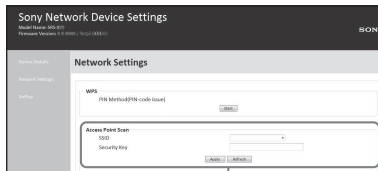

SSID

Uporabite geslo, vneseno v 1. koraku (stran 15).

- 7** Izberite [Apply].

- 8** Ob pozivu izklojučite kabel LAN iz enote.

- 9** Preverite, ali je indikator LINK zasvetil oranžno.

Nastavite anteno Wi-Fi (stran 9). Ko je povezava Wi-Fi vzpostavljena, indikator LINK zasveti oranžno. Traja lahko 1 minuto, preden oznaka zasveti.

Več informacij o poslušanju glasbe s to enoto najdete v dokumentu Začetna navodila za Wi-Fi (ločen dokument).

Poslušanje iste glasbe iz več zvočnikov (funkcija SongPal Link)

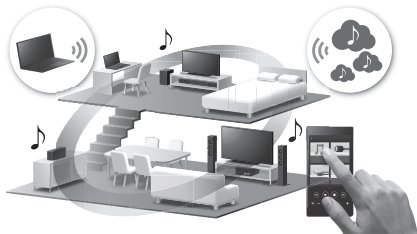

Uživajte v glasbi v katerem koli prostoru prek omrežja Wi-Fi.

Svojo najljubšo glasbo, shranjeno v osebnih računalnikih ali mobilnih telefonih ali celo tisto, ki jo najdete prek storitev pretakanja, lahko poslušate v različnih prostorih z vrhunsko kakovostjo zvoka.

- 1** Povežite enoto in pametni telefon/napravo iPhone z omrežjem Wi-Fi.
Povežite enoto in pametni telefon/napravo iPhone z ustrežno oznako SSID usmerjevalnika.

- 2** Namestite brezplačno aplikacijo SongPal v pametni telefon/napravo iPhone.

- 3** Ko povežete več naprav, povežite naprave, združljive s funkcijo SongPal Link, z omrežjem Wi-Fi.

► Podroben opis postopka najdete v Vodniku za pomoč.
http://rd1.sony.net/help/speaker/srs-x77/h_zz/



Poslušanje različnih internetnih glasbenih storitev

- 1** Povežite enoto in pametni telefon/napravo iPhone z omrežjem Wi-Fi.
Povežite enoto in pametni telefon/napravo iPhone z ustrežno oznako SSID usmerjevalnika.

- 2** Namestite brezplačno aplikacijo SongPal v pametni telefon/napravo iPhone.

- 3** Glasbo svoje najljubše glasbene storitve predvajajte s pametnim telefonom/napravo iPhone.

► Podroben opis postopka najdete v Vodniku za pomoč.
http://rd1.sony.net/help/speaker/srs-x77/h_zz/



Poslušanje glasbe s povezanimi komponentami

Poslušanje glasbe, shranjene v zunanji napravi (AUDIO IN)

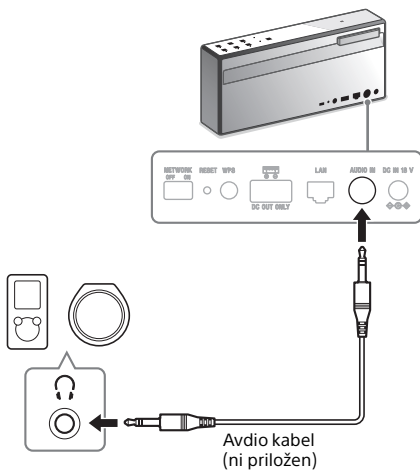

- 1** Povežite napravo z vtičnico AUDIO IN prek avdio kabla (ni priložen).
- 2** Tapnite gumb AUDIO IN in nato zaženite predvajanje prek povezane naprave.

► Podroben opis postopka najdete v Vodniku za pomoč.
http://rd1.sony.net/help/speaker/srs-x77/h_zz/



Dodatne informacije

Odpravljanje težav

Če med uporabo enote pride do težav, pred posvetovanjem z lokalnim prodajalcem izdelkov Sony preverite spodnja navodila za odpravljanje težav.

- Preverite, ali je napaka navedena na seznamu v tem razdelku »Odpravljanje težav«.
- Preberite Vodnik za pomoč.
 - ▶ Podrobnosti najdete v razdelkih »Napotki za uporabo« in »Odpravljanje težav« v Vodniku za pomoč.
http://rd1.sony.net/help/speaker/srs-x77/h_zz/





- Poiščite informacije o težavi na spletnem mestu za podporo uporabnikom.
<http://www.sony.eu/support>
- Za polnjenje baterije priključite omrežni napajalnik enote v električno vtičnico. Nekatero težavo boste morda lahko odpravili, če napolnite baterijo.
- S koničastim predmetom, kot je sponka, pritisnite gumb RESET na zadnji strani enote. Nato vklopite enoto.

Če težave po upoštevanju vseh zgoraj navedenih navodil ni mogoče odpraviti, se obrnite na najbližjega prodajalca izdelkov Sony.

BLUETOOTH

Seznanjanje enote z napravo BLUETOOTH ni mogoče/povezave BLUETOOTH med enoto in pametnim telefonom/napravo iPhone prek aplikacije SongPal ni mogoče vzpostaviti.

- ➔ Enoto in napravo BLUETOOTH približajte na 1 meter.
- ➔ Če indikator  (BLUETOOTH) ne utripa hitro belo, tapnite in držite gumb  (BLUETOOTH)
 - PAIRING, dokler ne zaslišite zvočnega signala enote in indikator  (BLUETOOTH) začne hitro utripati belo.

- ➔ Priključite enoto v električno vtičnico ali zadostno napolnite baterijo enote.
- ➔ Če zažene enoto, ta morda ne bo mogla vzpostaviti povezave z napravo iPhone/iPad/iPod. V tem primeru izbrišite podatke o seznanjanju na napravi iPhone/iPad/iPod in znova opravite seznanjanje.

Enote ni mogoče povezati z napravo BLUETOOTH prek povezave z enim dotikom (NFC)

- ➔ Pametni telefon imejte blizu enote in počakajte, da se pametni telefon odzove. Če enota ne more vzpostaviti povezave, počasi pomaknite pametni telefon prek oznake N na enoti. Ko se pametni telefon odzove, sledite navodilom na zaslonu, da vzpostavite povezavo.
- ➔ Preverite, ali je v pametnem telefonu vključena funkcija NFC.
- ➔ Če je pametni telefon v etuiji, ga vzemite iz etuije.
- ➔ Občutljivost sprejema NFC je odvisna od naprave. Če po več poskusih ne morete vzpostaviti povezave med enoto in pametnim telefonom z enim dotikom, vzpostavite povezavo tako, da postopek opravite na zaslonu.
- ➔ Preverite, ali je vaš pametni telefon združljiv s funkcijo NFC. Na spletnem mestu za podporo kupcem poiščite informacije o težavi.

Zvok se ne predvaja

- ➔ Če z enoto povežete računalnik, se prepričajte, da je nastavev avdio izhoda računalnika nastavljen za napravo BLUETOOTH.
- ➔ Preverite, ali je enota vzpostavila povezavo BLUETOOTH z napravo BLUETOOTH.
- ➔ Znova seznanite enoto in napravo BLUETOOTH.

Popačen zvok/šumenje iz zvočnikov

- ➔ Približajte napravo BLUETOOTH enoti. Odstranite vse predmete med enoto in napravo BLUETOOTH.
- ➔ Za kakovost predvajanja s pretakanjem zvoka prek povezave BLUETOOTH izberite »Priority on stable connection«.

Omrežje

Povezave Wi-Fi med enoto in domačim omrežjem ni mogoče vzpostaviti

- ➔ Enota ne podpira standarda IEEE 802.11ac. Za omrežje Wi-Fi uporabite frekvenčni pas 2,4 GHz (IEEE 802.11 b/g/n) ali 5 GHz (IEEE 802.11 a/n).
- ➔ Pri nastavljanju omrežja Wi-Fi prek aplikacije SongPal v pametnem telefonu/napravi iPhone predhodno povežite pametni telefon/napravo iPhone z omrežjem Wi-Fi.
- ➔ Če je z enoto povezan kabel LAN, ga odklopite in znova zaženite enoto. Kadar je z enoto povezan kabel LAN, enota poskuša samodejno vzpostaviti povezavo z domačim omrežjem prek žične povezave, pri čemer uporaba brezžičnega omrežja ni mogoča.
- ➔ Preverite, ali je brezžični usmerjevalnik vklopljen.
- ➔ Približajte brezžični usmerjevalnik enoti. Naprave, ki uporabljajo frekvenčni pas 2,4 GHz (mikrovalovne pečice, naprave BLUETOOTH ali brezžične digitalne naprave ipd.), lahko povzročajo motnje komunikacije. Premaknite enoto stran od takšnih naprav ali te izklopite.
- ➔ Nastavite anteno Wi-Fi.
- ➔ Če omrežje Wi-Fi ni na voljo, tudi če je nastavev tega omrežja pravilna, poskusite naslednje.
 - Izklopite brezžični usmerjevalnik/dostopovno točko, počakajte nekaj časa in nato znova vklopite napajanje.
 - Izklopite enoto, počakajte nekaj časa in jo nato znova vklopite.

Popačen zvok/šumenje ali hrup pri predvajanju zvoka z enoto

- ➔ Zmanjšajte glasnost povezane naprave.
- ➔ Če ima povezana naprava funkcijo izenačevalnika, jo izklopite.
- ➔ Enota mora biti postavljena stran od mikrovalovne pečice, drugih brezžičnih naprav itd.
- ➔ Premaknite enoto stran od kovinskih predmetov.
- ➔ Povežite enoto in brezžični usmerjevalnik/računalnik prek kabla LAN in ne prek omrežja Wi-Fi.

Brez zvoka/pridušen zvok

- ➔ Enota in povezana naprava morata biti vklopljeni.
- ➔ Povečajte glasnost enote in povezane naprave.
- ➔ Preverite, ali povezana naprava predvaja vsebino.

Program iTunes ne najde enote prek funkcije AirPlay

- ➔ Pripravite se, da imata računalnik z nameščenim programom iTunes in enota vzpostavljeno povezavo z istim domačim omrežjem.
- ➔ Posodobite programsko opremo iTunes na najnovejšo različico.

Splošno

Indikator I/⏻ (vklop/stanje pripravljenosti) utripa rdeče

- ➔ S koničastim predmetom, kot je sponka, pritisnite gumb RESET na zadnji strani enote. Nato vklopite enoto. Če indikator I/⏻ (vklop/stanje pripravljenosti) še vedno utripa, se obrnite na prodajalca izdelkov Sony, pri katerem ste kupili enoto.

Enota je nepričakovano preklpila v stanje pripravljenosti ali stanje pripravljenosti povezave BLUETOOTH/omrežja

- ➔ To ne pomeni, da gre za okvaro. Enota samodejno preklpila v stanje pripravljenosti ali stanje pripravljenosti povezave BLUETOOTH/omrežja zaradi funkcije samodejnega preklopa v stanje pripravljenosti, kadar enote ne uporabljate ali če enota ne predvaja zvoka približno 15 minut. Podrobnosti o funkciji samodejnega preklopa v stanje pripravljenosti najdete v Vodniku za pomoč.

Preverjanje moči signala omrežja povezave Wi-Fi (občutljivost sprejema)

Ko je enota povezana z omrežjem Wi-Fi, tapnite in zadržite gumb NETWORK, dokler se ne predvaja zvočni signal.

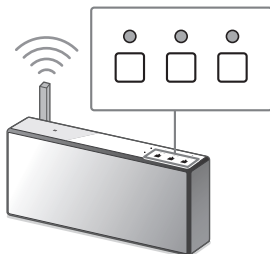

	3	●	●	●
	2	●	●	○
	1	●	○	○
	0	○	○	○
Moč signala	Število utripajočih funkcijskih indikatorjev			

Utripanje se konča, ko pritisnete kateri koli gumb.

Če želite močnejši signal:

- Spremenite položaj antene Wi-Fi.
- Izklopite druge brezžične naprave.

Uporaba funkcije preklopa v stanje pripravljenosti povezave BLUETOOTH/omrežja

Če je funkcija preklopa v stanje pripravljenosti povezave BLUETOOTH/omrežja vključena, se enota vklopi samodejno, ko upravljate napravo BLUETOOTH ali omrežno napravo, tudi če je izklopljena. Enota se bo zagnala hitreje kot običajno.

1 Preverite, ali je omrežni napajalnik priključen, nato vklopite enoto.

2 Pritisnite in zadržite gumb I/⏻ (vklop/stanje pripravljenosti), dokler ne zasveti oranžno.

Enota se izklopi in preklopi v stanje pripravljenosti povezave BLUETOOTH/omrežja.

Če upravljate napravo BLUETOOTH ali omrežno napravo, se enota samodejno vklopi in se vzpostavi povezava.

Zagon enote

Če s temi ukrepi ne odpravite težave ali nastavitve ne uspejo, zaženite enoto.

1 Preverite, ali je enota vklopljena.

Tapnite (pritisnite) ter hkrati zadržite gumb VOL (glasnost) – in I/⏻ (vklop/stanje pripravljenosti) 5 sekund.

Enota se izklopi. Nastavitve se povrnejo na tovarniško privzete vrednosti, vse informacije o seznanjanju BLUETOOTH in omrežne nastavitve pa se ponastavijo.

Opomba

Če zaženete enoto, ta morda ne bo mogla vzpostaviti povezave z napravo iPhone/iPad/iPod. V tem primeru izbrišite podatke o seznanjanju na napravi iPhone/iPad/iPod in znova opravite seznanjanje.

► Če imate z enoto druge težave, preberite Vodnik za pomoč.

http://rd1.sony.net/help/speaker/srs-x77/h_zz/



Kaj je brezžična tehnologija BLUETOOTH?

Brezžična tehnologija BLUETOOTH je brezžična tehnologija kratkega dosegga, ki omogoča brezžično prenašanje podatkov med digitalnimi napravami, kot sta računalnik in digitalni fotoaparati. Brezžična tehnologija BLUETOOTH deluje v obsegu 10 metrov.

Običajno se povežeta dve napravi, nekatere naprave pa je mogoče povezati z več napravami hkrati.

Za povezavo ne potrebujete kabla in naprav ni treba usmeriti eno proti drugi kot pri infrardeči tehnologiji. Tako napravo lahko na primer uporabljate v torbi ali žepu. Standard BLUETOOTH je mednarodni standard, ki ga podpira več tisoč podjetij po vsem svetu in ga uporabljajo različna podjetja po svetu.

Največji obseg za komunikacijo

Največji obseg za komunikacijo med napravami je lahko manjši pod temi pogoji:

- če je med sistemom in napravo BLUETOOTH ovira, na primer oseba, kovinski predmet ali stena;
- če se v bližini sistema uporablja naprava z brezžično povezavo LAN;
- če se v bližini sistema uporablja mikrovalovna pečica;
- če je v bližini sistema naprava, ki proizvaja elektromagnetno sevanje.

Motnje, ki jih povzročajo druge naprave

Ker naprave BLUETOOTH in brezžični LAN (IEEE802.11b/g/n) uporabljajo isto frekvenco, lahko pride do motenj mikrovalov. Če sistem uporabljate v bližini naprave z brezžično povezavo LAN, je lahko hitrost komunikacije posledično nižja, slišite lahko šume ali pa povezave ni mogoče vzpostaviti. V tem primeru izvedite naslednji postopek:

- sistem uporabljajte vsaj 10 m stran od naprave z brezžično povezavo LAN;
- med uporabo sistema v območju 10 m izklopite vse naprave z brezžično povezavo LAN.

Motnje, ki jih enota povzroča drugim napravam

Mikrovalovi, ki jih oddaja naprava BLUETOOTH, lahko vplivajo na delovanje elektronskih medicinskih naprav. Ker lahko sistem in druge naprave BLUETOOTH povzročijo nezgodo, jih izklopite na teh mestih:

- povsod, kjer so prisotni vnetljivi plini, v bolnišnicah, na vlakih, na letalih ali na bencinskih črpalkah;
- v bližini avtomatskih vrat ali požarnega alarma.

- Če želite uporabljati funkcijo BLUETOOTH, mora naprava BLUETOOTH, s katero želite vzpostaviti povezavo, imeti enak profil kot sistem. Tudi če obstaja enak profil, se lahko funkcije naprav razlikujejo, kar je odvisno od njihovih specifikacij.
- Zaradi lastnosti brezžične tehnologije BLUETOOTH lahko med pogovorom po telefonu ali poslušanjem glasbe sistem zvok predvaja z rahlim zamikom v primerjavi z zvokom, ki ga predvaja naprava BLUETOOTH.
- Ta sistem podpira varnostne funkcije, skladne s standardom BLUETOOTH, da zagotovi varno povezavo pri uporabi brezžične tehnologije BLUETOOTH, vendar tovrstna zaščita glede na nastavitve morda ne bo zadostna. Pri komuniciranju prek brezžične tehnologije BLUETOOTH bodite previdni.
- Ne prevzemamo odgovornosti za morebitno uhajanje informacij pri komunikaciji BLUETOOTH.
- Naprave, ki vključujejo funkcijo BLUETOOTH, morajo biti skladne s standardom BLUETOOTH družbe Bluetooth SIG in morajo biti overjene. Četudi je povezana naprava v skladu z navedenim standardom BLUETOOTH, nekaterih naprav zaradi njihovih funkcij ali specifikacij morda ne bo mogoče povezati ali ne bodo delovale pravilno.
- Odvisno od naprave BLUETOOTH, ki je povezana s sistemom, okolja, v katerem poteka komunikacija, ter okolja uporabe se lahko pojavijo šumi ali pa se zvok med predvajanjem prekinja.

Tehnični podatki

Razdelek za zvočnik

Zvočniki

Zvočnik s polnim obsegom: pribl. 46 mm (premer) × 2 /
Globokotonec: pribl. 62 mm (premer) × 1

Razdelek za ojačevalnik

IZHODNA MOČ IN SKUPNO HARMONIČNO POPAČENJE:

Referenčna izhodna moč

Uporaba omrežnega napajalnika

Zvočnik s polnim obsegom: 10 W + 10 W
(pri 1 % harmoničnega popačenja, 1 kHz, 8 Ω)
Globokotonec: 20 W (pri 1 % harmoničnega popačenja, 100 Hz, 4 Ω)

Uporaba baterije

Zvočnik s polnim obsegom: 6 W + 6 W
(pri 1 % harmoničnega popačenja, 1 kHz, 8 Ω)
Globokotonec: 12 W (pri 1 % harmoničnega popačenja, 100 Hz, 4 Ω)

Razdelek za omrežje

Združljivi standardi

IEEE 802.11 a/b/g/n (WEP 64 bitov, WEP 128 bitov, WPA/WPA2-PSK (AES), WPA/WPA2-PSK (TKIP))

Radijska frekvenca

Frekvenčni pas 2,4/5 GHz

Razdelek za BLUETOOTH

Izhod

Specifikacija BLUETOOTH, razred moči 2

Največji obseg za komunikacijo

Brez fizičnih ovir približno 10 m*¹

Radijska frekvenca

Frekvenčni pas 2,4 GHz (2,4000–2,4835 GHz)

Komunikacijski sistem

Specifikacija BLUETOOTH, različica 3.0

Združljivi profili BLUETOOTH*²

A2DP (Profil naprednega distribuiranja zvoka)/AVRCP 1.3 (Avdio-video profil z daljinskim upravljanjem)

Podprti kodek*³

SBC*⁴ / AAC*⁵ / LDAC*⁶

Pasovna širina prenosa (A2DP)

20–20.000 Hz (s frekvenco vzorčenja 44,1 kHz)

*¹ Na dejanski obseg vplivajo dejavniki, kot so fizične ovire med napravama, magnetna polja okrog mikrovalovne pečice, statična elektrika, občutljivost sprejema, zmogljivost antene, operacijski sistem, aplikacija programske opreme itd.

*² Običajni profili BLUETOOTH označujejo namen komuniciranja BLUETOOTH med napravami

*³ Kodek: Oblika zapisa stisnjene in pretvorjenega zvočnega signala

*⁴ Kodiranje podpasov

*⁵ Napredno zvočno kodiranje

*⁶ LDAC je tehnologija zvočnega šifriranja podjetja Sony, ki omogoča prenos zvočne vsebine z visoko ločljivostjo (Hi-Res) tudi prek povezave BLUETOOTH. Za razliko od drugih tehnologij šifriranja, ki podpirajo standard BLUETOOTH (npr. SBC), deluje brez pretvarjanja zvočne vsebine z visoko ločljivostjo na nižjo raven*⁷, omogoča prenos trikrat večje količine podatkov*⁸ prek brezžičnega omrežja BLUETOOTH kot druge tehnologije ter zagotavlja neprekosljivo kakovost zvoka na podlagi učinkovitega šifriranja in optimiziranega paketiranja.

*⁷ Razen vsebin formata DSD

*⁸ V primerjavi s tehnologijo SBC (šifriranje podpasov), ko je izbrana bitna hitrost 990 kb/s (96/48 kHz) ali 909 kb/s (88,2/44,1 kHz)

Splošno

AUDIO IN

ANALOG Φ (3,5-mm stereo mini vtičnica)

Vrata omrežja

10BASE-T/100BASE-TX (samodejna polarnost)

DC OUT

Priključek USB vrste A (za napajanje baterije priključene naprave) (5 V, najv. 1,5 A: oznaka na spodnji strani sistema)

Vklop

18 V pri enosmernem toku (pri uporabi priloženega omrežnega napajalnika, povezanega z napajanjem 100–240 V pri izmeničnem toku, 50 Hz/60 Hz) ali prek vgrajene litij-ionske baterije

Življenjska doba litij-ionske baterije (ko je stikalo NETWORK OFF/ON nastavljeno na OFF)

Pribl. 10 ur

Življenjska doba litij-ionske baterije (ko je stikalo NETWORK OFF/ON nastavljeno na ON)

Pribl. 3 ure

Delovna temperatura

od 5 °C do 35 °C

Poraba energije

30 W

Poraba energije (v stanju pripravljenosti)

0,3 W

Poraba energije (v stanju pripravljenosti BLUETOOTH/omrežja)

5 W

Dimenzije (š/v/g) (vključno z izbočeni deli in upravljalnimi gumbi)

Pribl. 300 × 132 × 60 mm

Teža

Pribl. 1,9 kg

Priložena dodatna oprema:

Napajalni kabel (2)

Omrežni napajalnik (AC-E1826L) (1)

Začetna navodila za Wi-Fi

Navodila za uporabo (ta dokument)

Garancijska kartica

Za uporabnike v Združenem kraljestvu ter na Irskem, Malti in Cipru:

Uporabite napajalni kabel (A).

Napajalni kabel (B) zaradi varnostnih razlogov ni predviden za uporabo v zgornjih državah/regijah, zaradi česar takšna uporaba ni dovoljena.

Za uporabnike v drugih državah/regijah:

Uporabite napajalni kabel (B).

(A)

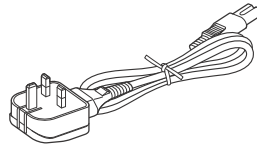

(B)

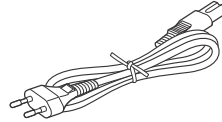

Oblika in tehnični podatki se lahko spremenijo brez obvestila.

Združljivi modeli naprav iPhone/iPad/iPod

Združljivi modeli naprav	AirPlay	BLUETOOTH
iPhone 6 Plus	✓	✓
iPhone 6	✓	✓
iPhone 5s	✓	✓
iPhone 5c	✓	✓
iPhone 5	✓	✓
iPhone 4s	✓	✓
iPhone 4	✓	✓
iPhone 3GS	✓	✓
iPad Air 2*	✓	✓
iPad mini 3*	✓	✓
iPad Air*	✓	✓
iPad mini 2*	✓	✓
iPad (četrtje generacije)*	✓	✓
iPad mini*	✓	✓
iPad (tretje generacije)*	✓	✓
iPad 2*	✓	✓
iPad*	✓	✓
iPod touch (pete generacije)	✓	✓
iPod touch (četrtje generacije)	✓	✓
iPod touch (tretje generacije)*	✓	✓
iPod nano (sedme generacije)*		✓

* Aplikacija SongPal ne podpira naprav iPod touch (tretje generacije) in iPod nano. Aplikacija SongPal od januarja 2015 ne podpira zaslona, optimiziranega za napravo iPad.

AirPlay deluje z napravami iPhone, iPad in iPod touch s sistemom iOS 4.3.3 ali novejšo različico, napravami Mac s sistemom OS X Mountain Lion ali novejšo različico ter računalniki Mac in računalniki s sistemom Windows s programom iTunes 10.2.2 ali novejšo različico.

Opomba

Podjetje Sony ne prevzema odgovornosti za izgubo ali poškodbo podatkov, shranjenih v napravi iPhone/iPad/iPod, ko je naprava iPhone/iPad/iPod priključena na enoto tega sistema.



* 4 5 7 0 6 1 7 2 1 * (1)