

FM/MW/LW autorádio s CD prehrávačom

SK

Návod na použitie

Zrušenie predvádzacieho režimu (DEMO) pozri na str. 10.



CDX-GT215C

Podrobnosti o zapojení zariadenia pozri v časti Montáž/Zapojenia.

Upozornenie pre prípad montáže v automobile bez pozície ACC

Nastavte funkciu automatického vypínania (str. 10).

Zariadenie sa úplne a automaticky vypne v nastavenom čase po normálnom vypnutí, čím sa predíde vybitiu autobaterie.

Ak nenastavíte funkciu automatického vypínania, po vypnutí zapaľovania zatlačte a pridržiajte tlačidlo (OFF), kým sa nevypane displej.

**CLASS 1
LASER PRODUCT**

Štítko s označením klasifikácie zariadenia je umiestnený na spodnej časti šasi.



Likvidácia starých elektrických a elektronických zariadení (Platí v Európskej únii a ostatných európskych krajinách so zavedeným separovaným zberom)

Tento symbol na výrobku alebo obale znamená, že s výrobkom nemôže byť nakladané ako s domovým odpadom. Miesto toho je potrebné ho doručiť do vyhradeného zberného miesta na recykláciu elektrozariadení. Tým, že zaistíte správne zneškodnenie, pomôžete zabrániť potencionálnemu negatívnemu vplyvu na životné prostredie a ľudské zdravie, ktoré by v opačnom prípade hrozilo pri nesprávnom nakladaní s týmto výrobkom. Recyklácia materiálov pomáha uchovávať prírodné zdroje. Pre získanie ďalších podrobných informácií o recyklácii tohoto výrobku kontaktujte prosím váš miestny alebo obecný úrad, miestnu službu pre zber domového odpadu alebo predajňu, kde ste výrobok zakúpili.



Microsoft, Windows Media a logo Windows sú obchodné značky alebo ochranné známky spoločnosti Microsoft Corporation v USA a/alebo ostatných krajinách.

Vážení zákazníci	4
----------------------------	---

Začíname

Nastavenie hodín	4
Vybratie predného panela	4
Nasadenie predného panela.	5

Umiestnenie ovládacích prvkov a základné operácie

Zariadenie	6
----------------------	---

CD prehrávač

Zobrazované položky	7
Opakované prehrávanie skladieb a prehrávanie skladieb v náhodnom poradí (Repeat a Shuffle play)	7

Rádio

Uloženie staníc do pamäte a ich príjem.	7
Automatické ukladanie staníc — BTM	7
Manuálne uloženie staníc	7
Príjem uložených staníc	7
Automatické ladenie	7
RDS	8
Popis	8
Nastavenie AF a TA	8
Výber PTY	9
Nastavenie CT.	9

Ďalšie funkcie

Zmena nastavení zvuku	9
Nastavenie zvuku	
— BAL/FAD	9
Nastavenie krivky ekvalizéra	
— EQ lite	9
Úprava nastaviteľných položiek — SET	10
Používanie voliteľných zariadení	10
Doplnkové audio zariadenie.	10
Otočný ovládač RM-X4S.	11

Ďalšie informácie



Bezpečnostné upozornenia	12
Poznámky k diskom	12
Súbory MP3/WMA	12
Údržba.	13
Demontáž zariadenia.	13
Technické údaje	14
Riešenie problémov	15
Chybové zobrazenia/Hlásenia	16

Vážení zákazníci

Ďakujeme vám za prejavenu dôveru zakúpením autorádia s prehrávačom CD diskov Sony. Vaše cesty vám môžu spríjemniť nasledovné funkcie.

• Prehrávanie CD disku

Môžete prehrávať CD-DA disky (aj s CD TEXT*), CD-R/CD-RW disky (MP3/WMA/AAC súbory zapísané metódou Multi Session (str. 12)).

Typ disku	Označenie disku
CD-DA	
MP3 WMA	

• Prijem rozhlasu

- V každom pásme (FM1, FM2, FM3, MW a LW) môžete uložiť až 6 staníc.
- **BTM** (Best Tuning Memory): Zariadenie zvolí a uloží stanice s najsilnejším signálom.

• Služby RDS

- Môžete počúvať FM stanice so systémom Radio Data System (RDS).

• Nastavenie zvuku

- **EQ lite**: Môžete zvoliť ľubovoľnú krivku zo 6 predvolených kriviek ekvalizéra.

• Pripojenie doplnkového zariadenia

Vstupný konektor AUX v prednej časti zariadenia umožňuje pripojiť prenosné audio zariadenie.

* CD TEXT disk je zvukový kompaktný disk (CD-DA), ktorý navyše obsahuje informácie ako názov disku, meno interpreta a názvy skladieb.

Začíname

Nastavenie hodín

Hodiny pracujú v 24-hodinovom cykle.

- 1 Zatláčajte a pridržiajte tlačidlo Select.**
Zobrazí sa nastavovacie zobrazenie.
- 2 Stláčajte Select, kým sa nezobrazí "CLOCK-ADJ".**
- 3 Stlačte (SEEK) +.**
Indikátor hodiny bliká.
- 4 Otáčaním ovládača hlasitosti nastavte hodinu a minúty.**
Pozíciu meníte stláčaním (SEEK) –/+.
- 5 Stlačte tlačidlo Select.**
Nastavenie je dokončené a hodiny sú v prevádzke.

Hodiny zobrazíte stlačením (DSPL). Ďalším stlačením (DSPL) obnovíte predchádzajúce zobrazenie.

Rada

Hodiny je možné nastaviť automaticky pomocou funkcie RDS (str. 9).

Vybratie predného panela

Z dôvodu ochrany pred krádežou je možné predný panel zariadenia vybrať.

Upozorňujúci zvukový signál

Ak nevyberiete predný panel a otočíte kľúč zapalovania do polohy OFF, na niekoľko sekúnd zaznie upozorňujúci zvukový signál (pípanie). Signál zaznie, len ak používate vstavaný zosilňovač zariadenia.

- 1 Stlačte (OFF).**
Zariadenie sa vypne.
- 2 Stlačte tlačidlo , potom panel jemne vytiahnite smerom k vám.**

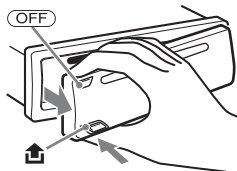

Poznámky

- Dávajte pozor, aby vám predný panel nespadol. Na predný panel a na displej nevyvíjajte nadmerný tlak.
- Predný panel nevystavujte pôsobeniu tepelných zdrojov, extrémnemu teplu alebo vlhkosti. Nenechávajte ho na palubnej doske alebo pod zadným sklom zaparkovaného vozidla.

Nasadenie predného panela

Podľa obrázka nasadte časť **(A)** predného panela na časť **(B)** na zariadení, potom jemne zatlačte ľavú stranu, kým nezacvakne na svoje miesto.

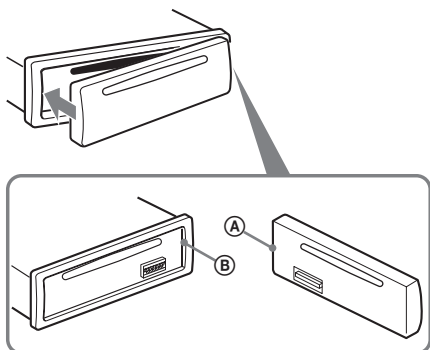

Poznámka

Na predný panel nič nekladte.

Umiestnenie ovládacích prvkov a základné operácie

Zariadenie

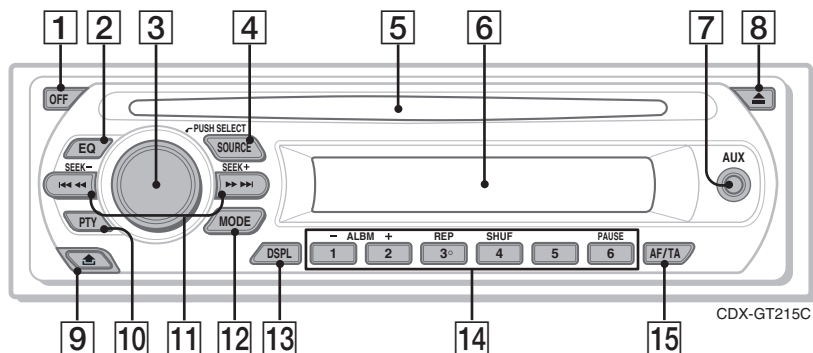

Podrobnosti sú uvedené na stranách, ktorých čísla sú za popisujúcim textom.

1 Tlačidlo OFF

Vypnutie zariadenia; vypnutie zdroja zvuku.

2 Tlačidlo EQ (ekvalizér) 9

Výber typu ekvalizéra (XPLOD, NATURAL, HARD, UPBEAT, VOCAL, CUSTOM alebo OFF (vypnutie)).

3 Ovládač hlasitosti/tlačidlo Select 9

Nastavenie hlasitosti (otáčanie); Výber nastaviteľnej položky (zatlačenie a pridržanie).

4 Tlačidlo SOURCE

Zapnutie zariadenia; Zmena zdroja signálu (Rádio/CD/AUX).

5 Otvor pre disk

Vložte disk (popisom nahor). Prehrávanie sa začne automaticky.

6 Displej

7 Vstupný konektor AUX 10

Pripojenie prenosného audio zariadenia.

8 Tlačidlo ▲ (vysunutie)

Vysunutie disku.

9 Tlačidlo ▾ (uvoľnenie predného panela) 4

10 Tlačidlo PTY (typ programu) 9

Výber typu programu (PTY) v RDS.

11 Tlačidlá SEEK -/+

CD prehrávač:

Prepínanie skladieb (stlačenie); Súvislé prepínanie skladieb (tlačidlo stlačte, potom ho do 1 sekundy stlačte znova a pridržte ho zatlačené); Zrýchlený posuv v skladbe vpred/vzad (zatlačenie a pridržanie).

Rádio:

Automatické ladenie staníc (stlačenie); Manuálne naladenie stanice (zatlačenie a pridržanie).

12 Tlačidlo MODE 7

Výber rozhlasového pásma (FM/MW/LW).

13 Tlačidlo DSPL (display) 7, 8

Zmena zobrazovaných položiek.

14 Číselné tlačidlá

CD prehrávač:

①/②: **ALBM -/+***

Prepínanie albumov (stlačenie); súvislé prepínanie albumov (zatlačenie a pridržanie).

③): **REP 7**

④): **SHUF 7**

⑥): **PAUSE**

Pozastavenie prehrávania. Pre zrušenie stlačte tlačidlo znova.

Rádio:

Príjem uložených staníc (stlačenie);

Uloženie staníc (zatlačenie a pridržanie).

15 Tlačidlo AF (Alternative Frequencies - alternatívne frekvencie)/TA (Traffic Announcement - dopravné správy) 8

Nastavenie AF a TA pri RDS stanicách.

* Keď sa prehráva MP3/WMA disk.

CD prehrávač

Zobrazované položky

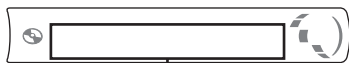

Číslo skladby/Uplynutý prehrávací čas,
Názov disku/interpreta, Číslo albumu*¹,
Názov albumu, Názov skladby, Textová
informácia*², Hodiny

*1 Číslo albumu sa zobrazí, len ak zmeníte album.

*2 Pri prehrávaní MP3 sa zobrazuje ID3 tag, pri prehrávaní WMA sa zobrazuje WMA tag.

Pre zmenu zobrazených položiek stlačte (DSPL). Pre rolovanie položiek nastavte "A.SCRL-ON" (str. 10).

Rada

Zobrazené položky sa budú v závislosti od typu disku, formátu záznamu a nastavení líšiť. Podrobnosti o súboroch MP3/WMA pozri str. 12.

Opakované prehrávanie skladieb a prehrávanie skladieb v náhodnom poradí (Repeat a Shuffle play)

1 Počas prehrávania stlačte tlačidlo (3) (REP) alebo (4) (SHUF), až kým sa na displeji nezobrazí požadované nastavenie.

Zvoľte	Pre prehrávanie
↶ TRACK	skladby opakovane.
↶ ALBUM*	albumu opakovane.
SHUF ALBUM*	albumu v náhodnom poradí.
SHUF DISC	disku v náhodnom poradí.

* Ked' sa prehráva MP3/WMA disk.

Pre obnovenie štandardného režimu prehrávania zvolte "↶ OFF" alebo "SHUF-OFF".

Rádio

Uloženie staníc do pamäte a ich príjem

Upozornenie

Na ladenie staníc počas vedenia vozidla používajte funkciu Best Tuning Memory. Predídete tak novej dopravnej nehode.

Automatické ukladanie staníc — BTM

- 1 Stlačte tlačidlo (SOURCE), kým sa nezobrazí "TUNER".
Pre zmenu rozhlasového pásma stlačte (MODE). Zvoliť môžete pásmo FM1, FM2, FM3, MW alebo LW.
- 2 Zatláče a pridržierte tlačidlo Select.
Zobrazí sa nastavovacie zobrazenie.
- 3 Stlačte Select, kým sa nezobrazí "BTM".
- 4 Stlačte (SEEK) +.
Zariadenie ukladá stanice pod číselné tlačidlá predvolieb v poradí podľa ich frekvencie. Po uložení nastavenia zaznie pípnutie.

Manuálne uloženie staníc

- 1 Keď naladíte stanicu, ktorú chcete uložiť, zatláče a pridržierte číselné tlačidlo (1) až (6), kým sa nezobrazí "MEMORY".
Na displeji sa zobrazí číslo zvolenej predvoľby.

Poznámka

Ak sa pod obsadené číselné tlačidlo pokúsite uložiť inú stanicu, predtým uložená stanica sa vymaže a nahradí ju nová stanica.

Rada

Pri uložení RDS stanice sa uloží aj jej nastavenie AF/TA (str. 8).

Príjem uložených staníc

- 1 Zvoľte rozhlasové pásmo a stlačte číselné tlačidlo predvoľby (1) až (6).

Automatické ladenie

- 1 Zvoľte pásmo, potom stlačte (SEEK) -/+ , aby sa naladila stanica.
Vyhľadávanie sa zastaví, ako náhle zariadenie naladí nejakú stanicu. Postup opakujte, až kým nenaladíte požadovanú stanicu.

pokračovanie na nasledujúcej strane →

Rada

Ak poznáte frekvenciu požadovanej stanice, zatlačte a pridržierte tlačidlo (SEEK) –/+ pre vyhľadanie približnej frekvencie a potom stláčaním tlačidla (SEEK) –/+ požadovanú frekvenciu jemne doladíte (manuálne ladenie).

RDS

Popis

Radio Data System (RDS) je rozhlasová služba, ktorá umožňuje v rozhlasovom pásme FM vysielat spolu so signálom rozhlasovej stanice ešte ďalšie digitálne informácie.

Zobrazované položky

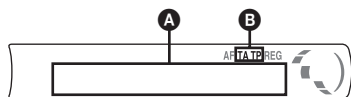

- A** Frekvencia*1 (Názov stanice), Číslo predvoľby, Hodiny, RDS dáta
B TA/TP*2

1 Ak je naladená RDS stanica, naľavo od indikácie frekvencie je zobrazené “”.

*2 Počas dopravných správ blíka “TA”. Ak je naladená stanica, ktorá vysiela dopravné správy, svieti “TP”.

Pre zmenu zobrazených položiek **A** stlačte (DSPL).

Služby RDS

Toto zariadenie automaticky poskytuje nasledovné RDS služby:

AF (Alternative Frequencies - Alternatívne frekvencie)

Automatické preladovanie tej istej stanice, podľa intenzity jej signálu. Pomocou tejto funkcie môžete počúvať rovnakú stanicu počas dlhej jazdy bez toho, aby ste ju museli manuálne preladovať.

TA (Traffic Announcement - Dopravné správy)/
TP (Traffic Program - Dopravné programy)

Poskytuje aktuálne dopravné informácie/programy. Pri vysielaní nejakej dopravnej informácie/programu sa preruší práve počúvaný zdroj zvuku.

PTY (Program Types - Typy programov)

Zobrazenie práve prijímaného typu programu. Vyhľadávanie zvoleného typu programu.

CT (Clock Time - Presný čas)

Funkcia CT pomocou RDS vysielania automaticky nastaví hodiny.

Poznámky

- Možnosť využitia služieb RDS závisí od krajiny/oblasti, v ktorej sa nachádzate.
- Ak je signál stanice príliš slabý, alebo stanica nevysiela údaje RDS, funkcia RDS nebude pracovať správne.

Nastavenie AF a TA

1 Stláčaním (AF/TA) zvolíte požadované nastavenie.

Zvoľte	Pre
AF-ON	aktiváciu AF a deaktiváciu TA.
TA-ON	aktiváciu TA a deaktiváciu AF.
AF, TA-ON	aktiváciu AF aj TA.
AF, TA-OFF	deaktiváciu AF aj TA.

Uloženie RDS staníc s nastaveniami funkcií AF a TA

RDS stanice môžete uložiť do pamäte spolu s nastaveniami funkcií AF/TA. Ak použijete funkciu BTM, uložia sa len RDS stanice s rovnakým nastavením AF/TA.

Pri manuálnom ladení a ukladaní staníc do pamäte je možné uložiť RDS stanice aj stanice bez RDS služieb spolu s individuálnym nastavením funkcií AF/TA.

1 Nastavte funkcie AF/TA, potom uložte stanice do pamäte pomocou funkcie BTM alebo manuálne.

Predvolenie úrovne hlasitosti dopravného spravodajstva

Zariadenie umožňuje dopredu nastaviť hlasitosť dopravných hlásení, aby ste ich neprepočuli.

1 Otáčaním ovládača hlasitosti nastavte požadovanú úroveň hlasitosti.

2 Zatláčte a pridržierte tlačidlo (AF/TA), kým sa nezobrazí “TA”.

Príjem mimoriadnych hlásení

Ak je aktivovaná funkcia AF alebo TA, v prípade vysielania mimoriadnych hlásení dôjde počas počúvania zvoleného zdroja zvuku k automatickému preladeniu na takéto hlásenie.

Počúvanie jedného regionálneho programu — REG

Keď je funkcia AF aktivovaná: Výrobné nastavenie zariadenia obmedzuje príjem na určitú oblasť, takže zariadenie nepreladí na inú regionálnu stanicu s kvalitnejším signálom.

Ak opustíte oblasť s možnosťou príjmu regionálneho programu, počas príjmu FM stanice nastavte “REG-OFF” (str. 10).

Poznámka

Táto funkcia nefunguje vo Veľkej Británii a niektorých iných krajinách.

Funkcia Local Link (len pre Veľkú Britániu)

Táto funkcia umožňuje vyhľadanie ďalších lokálnych staníc v oblasti, aj keď nie sú uložené v pamäti.

- 1 Počas príjmu v pásme FM stlačte číselné tlačidlo (1) až (6), pod ktorým je uložená miestna stanica.
- 2 Do 5 sekúnd stlačte číselné tlačidlo miestnej stanice znova.
Postup opakujte dovtedy, kým nenaladíte požadovanú stanicu.

Výber PTY

- 1 Počas počúvania rozhlasu v pásme FM stlačte tlačidlo (PTY).



Ak stanica vysiela údaje PTY, na displeji sa zobrazí typ aktuálneho programu.

- 2 Stlačte tlačidlo (PTY), kým sa nezobrazí požadovaný typ programu.
- 3 Stlačte (SEEK) +/-.
Zariadenie začne vyhľadávať stanice vysielajúce zvolený typ programu.

Typy programov

NEWS (Správy), **AFFAIRS** (Aktuálne udalosti), **INFO** (Informácie), **SPORT** (Šport), **EDUCATE** (Vzdelávanie), **DRAMA** (Dramatická tvorba), **CULTURE** (Kultúra), **SCIENCE** (Veda), **VARIED** (Rôzne), **POP M** (Populárna hudba), **ROCK M** (Rocková hudba), **EASY M** (Nenáročná hudba), **LIGHT M** (Lahká klasika), **CLASSICS** (Vážna hudba), **OTHER M** (Iné druhy hudby), **WEATHER** (Počasie), **FINANCE** (Financie), **CHILDREN** (Vysielanie pre deti), **SOCIAL A** (Spoločenské udalosti), **RELIGION** (Náboženstvo), **PHONE IN** (Telefonáty poslucháčov), **TRAVEL** (Cestovanie), **LEISURE** (Voľný čas), **JAZZ** (Jazzová hudba), **COUNTRY** (Country hudba), **NATION M** (Národná hudba), **OLDIES** (Evergreeny), **FOLK M** (Ľudová hudba), **DOCUMENT** (Dokumentárne programy)

Poznámka

Túto funkciu nie je možné použiť v niektorých krajinách/oblastiach, kde nie sú k dispozícii údaje PTY.

Nastavenie CT

- 1 V nastavovacom zobrazení zvolte "CT-ON" (str. 10).

Poznámky

- Funkcia CT nemusí pracovať, aj keď je naladená RDS stanica.
- Čas nastavený funkciou CT nemusí byť presný.

Ďalšie funkcie

Zmena nastavení zvuku

Nastavenie zvuku

— BAL/FAD

- 1 Stlačte Select, kým sa nezobrazí "BAL" alebo "FAD".

Položky sa prepínajú nasledovne:

LOW*1 → HI*1 → BAL (Ľavé-pravé) → FAD (predné-zadné) → AUX*2

*1 Keď je aktívny ekvalizér EQ lite (str. 9).

*2 Keď je aktívny zdroj zvuku AUX (str. 10).

- 2 Otáčaním ovládača hlasitosti nastavte zvolenú položku.

Po 3 sekundách sa nastavenie aplikuje a obnoví sa zobrazenie pre štandardný režim prehrávania/príjmu rozhlasu.

Nastavenie krivky ekvalizéra

— EQ lite

Voľba "CUSTOM" pri položke EQ lite umožňuje vykonať vlastné nastavenia ekvalizéra.

- 1 Zvoľte zdroj zvuku, potom stláčaním (EQ) zvolte "CUSTOM".
- 2 Stlačte Select, kým sa nezobrazí "LOW" alebo "HI".
- 3 Otáčaním ovládača hlasitosti nastavte zvolenú položku.
Hlasitosť je možné nastaviť v 1 dB krokoch v rozsahu od -10 dB do +10 dB.

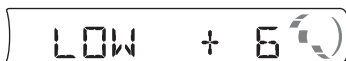

Opakovaním krokov 2 a 3 nastavte krivku ekvalizéra.

Výrobné nastavenie krivky ekvalizéra obnovíte zatlačením a pridržaním tlačidla Select pred dokončením nastavenia.

Po 3 sekundách sa nastavenie aplikuje a obnoví sa zobrazenie pre štandardný režim prehrávania/príjmu rozhlasu.

Rada

Nastaviť môžete aj iné typy ekvalizéra.

Úprava nastaviteľných položiek — SET

- 1 Zatláčajte a pridržte tlačidlo Select.**
Zobrazí sa nastavovacie zobrazenie.
- 2 Stláčajte Select, kým sa nezobrazí požadovaná položka.**
- 3 Otáčaním ovládača hlasitosti zvolte požadované nastavenie (napr. “ON” alebo “OFF”).**
- 4 Zatláčajte a pridržte tlačidlo Select.**
Nastavenie sa aplikuje a obnoví sa zobrazenie pre štandardný režim prehrávania/prijem rozhlasu.

Poznámka

Zobrazené položky sa budú v závislosti od zdroja zvuku a nastavenia líšiť.

Môžete nastaviť nasledovné položky (podrobnosti pozri na príslušných stranách):
“●” označuje výrobné nastavenie.

CLOCK-ADJ (Nastavenie hodín) (str. 4)

CT (Clock Time - Presný čas)

Nastavenie “CT-ON” alebo “CT-OFF” (●)
(str. 8, 9).

BEEP (Pípanie)

Nastavenie “BEEP-ON” (●) alebo “BEEP-OFF”.

AUX-A*1 (AUX Audio)

Zapnutie “AUX-A-ON” (●) alebo vypnutie “AUX-A-OFF” zobrazovania zdroja zvuku AUX (str. 10).

A.OFF (Automatické vypínanie)

Automatické vypnutie v nastavenom čase, keď je zariadenie čiastočne vypnuté: “A.OFF-NO” (●), “A.OFF-30S (sekundy),” “A.OFF-30M (minúty)” alebo “A.OFF-60M (minúty)”.

DEMO*1 (Predvádzanie)

Nastavenie “DEMO-ON” (●) alebo “DEMO-OFF”.

ILM (Osvetlenie)

Zmena farby osvetlenia: “ILM-1” (●) alebo “ILM-2.”

M.DSPL (Akčný displej)

– “M.DSPL-ON” (●): Zobrazovanie dynamických grafických šablón.
– “M.DSPL-OFF”: Vypnutie akčného displeja.

A.SCRL (Automatické rolovanie)

Automatické rolovanie zobrazenej položky po zmene albumu/skladby.
– “A.SCRL-ON” (●): Rolovanie.
– “A.SCRL-OFF”: Rolovanie vypnuté.

Local (Režim miestneho vyhľadávania)

– “LOCAL-ON”: Ladenie len staníc s najsilnejším signálom.
– “LOCAL-OFF” (●): Normálne ladenie.

MONO*2 (Monofonický režim)

Pre skvalitnenie prijímu v pásme FM zvolte monofonický režim prijímu.

– “MONO-ON”: Počúvanie stereo vysielania monofonicky.
– “MONO-OFF” (●): Počúvanie stereo vysielania stereofonicky.

REG*2 (Regionálne)

Nastavenie “REG-ON” (●) alebo “REG-OFF” (str. 8).

LOUD (Loudness - Zvýraznenie)

Kvalitný zvuk aj pri nízkej hlasitosti.

– “LOUD-ON”: Zvýraznenie nízkych aj vysokých tónov.
– “LOUD-OFF” (●): Vypnutie zvýraznenia nízkych aj vysokých tónov.

BTM (str. 7)

*1 Keď je zariadenie vypnuté.

*2 Pri prijíme v rozhlasovom pásme FM.

Používanie voliteľných zariadení

Doplňkové audio zariadenie

Po pripojení voliteľného prenosného audio zariadenia do vstupného konektora AUX (stereo minikonektor) na zariadení a jeho jednoduchom zvolení môžete reprodukovat jeho zvuk v automobile. Úroveň hlasitosti je nastaviteľná na tomto zariadení aj na prenosnom audio zariadení. Postupujte nasledovne:

Pripojenie prenosného audio zariadenia

- 1 Vypnite prenosné audio zariadenie.
- 2 Znížte hlasitosť na zariadení.
- 3 Pripojte zariadenie.

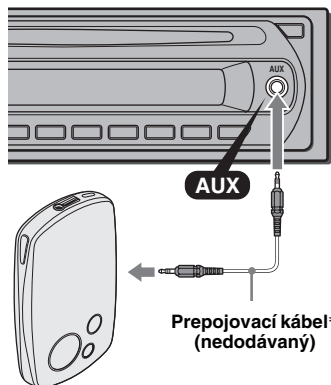

* Použite vhodné konektory.

Nastavenie úrovne hlasitosti

Pred prehrávaním nastavte vhodnú úroveň hlasitosti pre jednotlivé pripojené audio zariadenia.

- 1 Znížte hlasitosť na zariadení.
- 2 Stláčajte tlačidlo (SOURCE), kým sa nezobrazí "AUX".
Zobrazí sa "FRONT IN".
- 3 Spustite prehrávanie na prenosnom audio zariadení s primeranou úrovňou hlasitosti.
- 4 Nastavte zvyčajnú úroveň hlasitosti na zariadení.
- 5 Stláčajte Select, kým sa nezobrazí "AUX" a otáčaním ovládača hlasitosti nastavte úroveň hlasitosti pre vstupný signál (8 dB až +18 dB).

Otočný ovládač RM-X4S

Nalepenie nálepiek

V závislosti od polohy montáže nalepte na otočný ovládač príslušné nálepky.

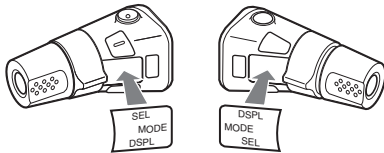

Umiestnenie ovládacích prvkov

Tlačidlá na otočnom ovládači zodpovedajúce tlačidlám na zariadení majú rovnaké funkcie ako tlačidlá na zariadení.

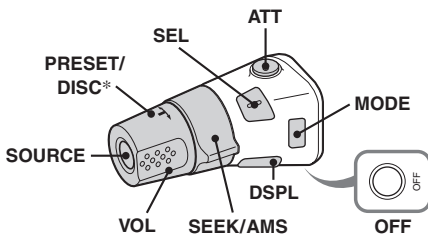

Nasledovné prvky na otočnom ovládači vyžadujú iné ovládanie, než sa používa na zariadení.

- **Tlačidlo SEL (výber)**
Rovnako ako tlačidlo Select na zariadení.
- **Ovládač PRESET/DISC***
Rovnako ako tlačidlá (1)/(2) (ALBM -/+) na zariadení (zatlačte a otáčajte).
- **Ovládač VOL (hlasitosť)**
Rovnako ako ovládač hlasitosti na zariadení (otáčajte).
- **Ovládač SEEK/AMS**
Rovnako ako tlačidlo (SEEK) -/+ na zariadení (otáčajte, alebo otočte a pridržierte).

• Tlačidlo ATT (stíšenie)

Stlmenie zvuku. Pre zrušenie stlačte tlačidlo znova.

* *Nedostupné pre toto zariadenie.*

Zmena nastavenia smeru ovládania

Smer ovládania je z výroby nastavený tak, ako je to na nižšie uvedenom obrázku.

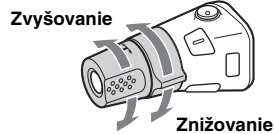

Ak je potrebné namontovať otočný ovládač na pravú stranu stĺpika volantu, môžete zmeniť nastavenie smeru ovládania.

- 1 Zatlačte ovládač VOL a súčasne zatlačte a pridržierte tlačidlo (SEL).

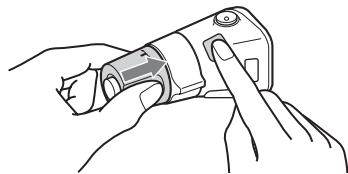

Ďalšie informácie

Bezpečnostné upozornenia

- Ak bol váš automobil zaparkovaný na priamom slnečnom svetle, pred ďalším používaním nechajte zariadenie najprv vychladnúť.
- Elektrická výsuvná anténa sa pri prevádzke zariadenia automaticky vysunie.

Kondenzácia vlhkosti

Počas daždivých dní alebo v oblastiach s veľkou vlhkosťou môže na šošovkách vo vnútri zariadenia a na displeji kondenzovať vlhkosť. Ak k tomu dôjde, zariadenie nebude pracovať správne. V takomto prípade vyberte zo zariadenia disk a ponechajte zariadenie mimo prevádzky približne hodinu, kým sa vlhkosť neodparí.

Udržiavanie vysokej kvality reprodukcie

Dbajte na to, aby nedochádzalo k vylievaniu žiadnych nápojov na zariadenie alebo na disky.

Poznámky k diskom

- Aby nedošlo k znečisteniu disku, nedotýkajte sa jeho povrchu. Disk uchopte vždy za okraje.
- Ak disky nepoužívate, uskladňujte ich v obaloch alebo v zásobníku.
- Disky nevystavujte vysokým teplotám. Nenechávajte ich na palubnej doske alebo pod zadným sklom zaparkovaného vozidla.
- Na povrch disku nenalepujte nálepky alebo lepiace pásky, nepoužívajte disky s lepkavým povrchom. Lepkavý povrch môže spôsobiť zastavenie otáčania disku a následne poruchu zariadenia alebo zničenie disku.



- Nepoužívajte disky s nalepenými štítkami alebo nálepkami. Pri používaní takýchto diskov sa môžu vyskytnúť nasledujúce poruchy:
 - Nemožnosť vysunúť disk (z dôvodu prilepenia sa disku a zaseknutia vysúvacieho mechanizmu).
 - Nesprávnosť načítania audio údajov (t.j. nemusí byť možné prehrávanie, alebo zvuk môže preskakovať) z dôvodu deformovania nálepky vplyvom tepla, alebo pokrivenia disku.
- V tomto zariadení nie je možné prehrávať disky zvláštnych tvarov (disky v tvare srdca, štvorcové alebo hviezdicové disky). Ak sa pokúsíte takýto disk prehrávať, môžete zariadenie poškodiť. Nepoužívajte takéto disky.
- Nie je možné prehrávať 8 cm CD disky.

- Pred prehrávaním vyčistite disk komerčne dostupnou čističkou handričkou. Čistíte ho od stredu k okrajom v smere šípok. Nepoužívajte rozpúšťadlá ako benzín, riedidlo, komerčne dostupné čistiace prostriedky, alebo antistatické spreje určené pre klasické platne.



Poznámky k CD-R/CD-RW diskom

- Niektoré CD-R/CD-RW disky (v závislosti od zariadenia, na ktorom boli nahrávané, prípadne v závislosti od povahy disku) sa nemusia v tomto zariadení prehrať.
- Nie je možné prehrávať CD-R/CD-RW disky, ktoré nie sú uzatvorené.

Audio disky kódované technológiou pre ochranu autorských práv

Zariadenie je určené na prehrávanie diskov kompatibilných so štandardom Compact Disc (CD). V poslednom čase sú niektorými hudobnými vydavateľstvami distribuované disky kódované technológiou pre ochranu autorských práv. Medzi takýmito diskmi môžu byť aj disky nekompatibilné so štandardom CD a nemusia sa dať prehrávať v tomto zariadení.

Poznámky k diskom DualDisc

DualDisc (duálny disk) je obojstranný disk, ktorý má DVD záznam nahrany na jednej strane a digitálny zvuk na druhej strane. Keďže strana s audio záznamom nie je v súlade so štandardom Compact Disc (CD), prehrávanie na tomto produkte nie je zaručené.

Súbory MP3/WMA

MP3 (MPEG 1 Audio Layer-3) je štandardným formátom pre kompresiu zvukových súborov. Súbor sa komprimuje na cca 1/10 pôvodnej veľkosti. WMA, čo je skratka pre Windows Media Audio, je ďalší štandard formátu na kompresiu audio súborov. Komprimuje údaje z audio CD disku na cca 1/22* pôvodnej veľkosti.

* Len pre 64 kb/s

- Zariadenie je kompatibilné s formátom ISO 9660 Level 1/Level 2, Joliet/Romeo v rozšírenom formáte a s metódou Multi Session.
- Maximálny počet:
 - Priečinky (Albumy): 150 (vrátane hlavného a prázdnych priečinkov).
 - MP3/WMA súbory (skladby) a priečinky na disku: 300 (ak názvy priečinkov/súborov pozostávajú z mnohých znakov, možný počet súborov/priečinkov môže byť nižší než 300).
 - Zobraziteľných znakov v názve priečinka/súboru je 32 (Joliet) alebo 64 (Romeo).
- ID3 tag verzia 1.0, 1.1, 2.2, 2.3 a 2.4 sú aplikovateľné len na súbory MP3. Zobraziteľných znakov v ID3 tag je 15/30 znakov (ver. 1.0 a 1.1) alebo 63/126 znakov (ver. 2.2, 2.3 a 2.4). Zobraziteľných znakov vo WMA tag je 63 znakov.

Poradie prehrávania súborov MP3/WMA

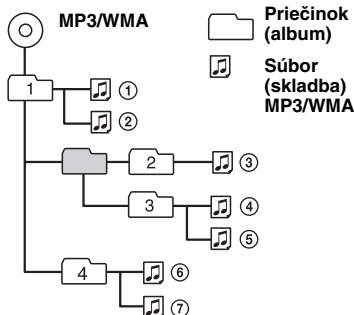

Poznámky

- Pri pomenúvaní súborov MP3/WMA nezabudnite k názvu súboru pridať príponu “.mp3”/“.wma”.
- Pri prehrávaní súboru MP3/WMA s variabilným dátovým tokom (VBR), alebo pri zrýchlenom posuve v skladbách vpred/vzad, sa uplynutý prehrávací čas nemusí zobraziť presne.
- Ak je disk zaznamenaný metódou Multi Session, rozpoznáva sa formát (ktorý bude prehrávaný) len prvej zvukovej stopy prvej Session (sekcie) (ostatné formáty sa vynechajú). Priorita formátov je: CD-DA, a MP3/WMA.
 - Ak je prvá skladba vo formáte CD-DA, prehrá sa len formát CD-DA z prvej Session (sekcie).
 - Ak prvá skladba nie je vo formáte CD-DA, prehrá sa Session (sekcia) so záznamom vo formáte MP3/WMA. Ak disk neobsahuje žiadne dáta v niektorom z týchto formátov, zobrazí sa “NO MUSIC”.

Poznámky k súborom MP3

- Pred používaním disku v zariadení disk uzatvorte.
- Pri prehrávaní súboru MP3 s vysokým dátovým tokom (napr. 320 kb/s) môže vypadávať zvuk.

Poznámky k súborom WMA

- Nie je možné prehrávať súbory s bezstratovou kompresiou.
- Nie je možné prehrávať súbory s ochranou autorských práv.

Ak máte akékoľvek otázky alebo problémy týkajúce sa zariadenia, ktoré nie sú v tomto návode popísané, obráťte sa na najbližšieho predajcu Sony.

Údržba

Výmena poistky

Pri výmene poistky skontrolujte, či hodnota jej prúdovej záťaže zodpovedá odporúčanej hodnote. Ak dôjde k prepáleniu poistky, skontrolujte správnosť napájania a vymeňte ju za novú. Keď sa poistka prepáli znovu, môže ísť o poruchu vo vnútri zariadenia. V takomto prípade sa obráťte na najbližšieho predajcu Sony.

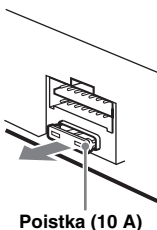

Čistenie konektorov

Zariadenie nemusí pracovať správne, ak dôjde k znečisteniu konektorov medzi predným panelom a zariadením. Aby ste takejto situácii predišli, vyberte predný panel (str. 4) a očistíte konektory čistiacou tyčinkou navlhčenou v liehu. Na konektory príliš netlačte. Mohlo by dôjsť k ich poškodeniu.

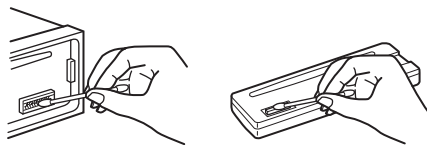

Zariadenie

Zadná časť predného panela

Poznámky

- Z bezpečnostných dôvodov najskôr vypnite motor a vytiahnite kľúč zo zapalovania.
- Nikdy sa nedotýkajte kontaktov priamo prstami alebo kovovými predmetmi.

Demontáž zariadenia

1 Vyberte predný ochranný kryt .

- 1 Vyberte predný panel (str. 4).
- 2 Vložte uvoľňovacie kľúče do ochranného krytu.

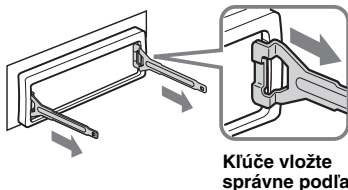

- 3 Ťahaním uvoľňovacích kľúčov vyberte ochranný kryt .

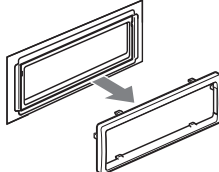

pokračovanie na nasledujúcej strane →

2 Vyberte zariadenie.

- ① Obidva uvoľňovacie kľúče zasuňte súčasne tak, aby zacvakli.

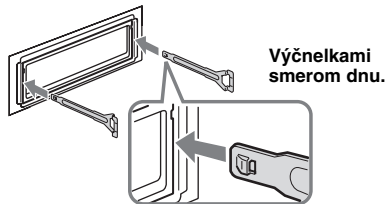

- ② Ťahaním uvoľňovacích kľúčov povysuňte zariadenie.

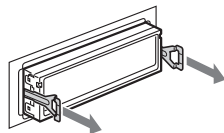

- ③ Vysuňte zariadenie z konzoly.

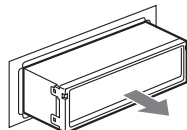

Technické údaje

CD prehrávač

Odstup signál - šum: 95 dB
Frekvenčný rozsah: 10 – 20 000 Hz
Skreslenie: Pod merateľnou hodnotou

Tuner (Rádio)

Pásmo FM

Ladiaci rozsah: 87,5 – 108,0 MHz
Anténový konektor:
Konektor pre externú anténu
Medzifrekvencia: 10,7 MHz/450 kHz
Citlivosť: 9 dBf
Selektivita: 75 dB pri 400 kHz
Odstup signál - šum: 67 dB (stereo), 69 dB (mono)
Harmonické skreslenie pri 1 kHz: 0,5 % (stereo),
0,3 % (mono)
Odstup kanálov: 35 dB pri 1 kHz
Frekvenčný rozsah: 30 – 15 000 Hz

Pásmo MW/LW

Ladiaci rozsah:
MW: 531 – 1 602 kHz
LW: 153 – 279 kHz
Anténový konektor:
Konektor pre externú anténu
Medzifrekvencia: 10,7 MHz/450 kHz
Citlivosť: MW: 30 μ V, LW: 40 μ V

Výkonový zosilňovač

Výstupy: Výstupy pre reproduktory (bezpečnostné konektory)
Impedancia reproduktorov: 4 – 8 Ohm
Maximálny výstupný výkon: 45 W \times 4 (pri 4 Ohm)

Všeobecne

Výstup:
Konektor pre napájanie elektrickej výsuvnej antény
Vstup:
Konektor pre pripojenie "Hands free" sady pre mobilný telefón (Telephone ATT)
Vstupný konektor pre otočný ovládač
Vstupný anténový konektor
Vstupný konektor AUX (stereo minikonektor)

Korekcie zvuku:

Low - Nízke tóny: \pm 10 dB pri 100 kHz
High - Vysoké tóny: \pm 10 dB pri 10 kHz

Loudness (Zvýraznenie):

+9 dB pri 100 Hz
+5 dB pri 10 kHz

Napájanie: 12 V DC autobatéria

(uzemnený záporný pól)

Rozmery: Cca 178 \times 50 \times 179 mm (š/v/h)

Montážne rozmery: Cca 182 \times 53 \times 162 mm (š/v/h)

Hmotnosť: Cca 1,2 kg

Dodávané príslušenstvo:

Časti pre montáž a zapojenie (1 sada)

Voliteľné príslušenstvo:

Otočný ovládač: RM-X4S

Niektoré uvedené príslušenstvo nemusí byť u vášho predajcu dostupné. Podrobnejšie informácie vám poskytne predajca.

Technológia kódovania zvuku MPEG Layer-3 a patenty sú používané v licencii spoločnosti Fraunhofer IIS a Thomson.

Právo na zmeny vyhradené.



- V niektorých plošných spojoch nie sú použité halogenidové samozhasínajúce prísady.
- Skrinky nie sú vyrobené s halogenidovými samozhasínajúcimi prísadami.
- Na výplň obalového materiálu sa používa papier.
- Na potlač obalového materiálu sa použili farbivá neobsahujúce VOC (Volatile Organic Compound - prchavé organické zlúčeniny).

Riešenie problémov

Nasledujúci prehľad pomôže nájsť príčinu problému, ktorý sa môže vyskytnúť pri používaní zariadenia.

Skôr než začnete vykonávať odporúčané úkony, skontrolujte správnosť prepojení a ovládania.

Všeobecne

Zariadenie nie je napájané.

Skontrolujte zapojenia. Ak je všetko v poriadku, skontrolujte poistku.

Elektrická výsuvná anténa sa nevysunie.

Elektrická výsuvná anténa nie je vybavená spínacím relé.

Nepočuť zvuk.

- Úroveň hlasitosti je príliš nízka.
- Je aktivovaná funkcia ATT alebo Telephone ATT (ak je ku káblu ATT pripojený kábel montážnej sady pre mobilný telefón).
- Vyváženie Fader ("FAD") nie je nastavené pre 2-reproduktorový systém.

Nezaznieva zvukový signál (pípanie).

Zvukový signál je vypnutý (str. 10).

Obsah pamäte sa vymazal.

- Kábel napájania alebo autobatéria je odpojená.
- Kábel napájania nie je správne pripojený.

Uložené stanice a nastavenie hodín je vymazané.

Poistka sa prepálila.

Pri prepínaní zapaľovania počuť šum.

V konektore napájania príslušenstva v automobile nie sú správne prepojené káble.

Z displeja sa stratila/na displeji sa nezobrazila indikácia.

- Zobrazenie sa vypne po zatlačení a pridržaní tlačidla **OFF**.
→ Zatlačte a pridržte **OFF** na zariadení, kým sa displej nezapne.
- Konektory sú znečistené (str. 13).

Funkcia automatického vypnutia nefunguje.

Zariadenie je zapnuté. Funkcia automatického vypnutia funguje až po čiastočnom vypnutí zariadenia.
→ Vypnite zariadenie.

Prehrávanie CD disku

Nie je možné vložiť disk.

- Je už vložený iný disk.
- Disk bol nasilivo vložený naopak alebo nesprávnym spôsobom.

Disk sa neprehráva.

- Disk je chybný alebo znečistený.
- CD-R/CD-RW disky nie sú určené na audio používanie (str. 12).

Súbory MP3/WMA nie je možné prehrať.

Disk nie je kompatibilný s formátom a verziou MP3/WMA (str. 12).

Spustenie prehrávania súborov MP3/WMA trvá dlhšie než pri iných diskoch.

Pri nasledovných diskoch trvá spustenie prehrávania dlhší čas.

- Disk so zložitou štruktúrou priečinkov.
- Disk so záznamom v metóde Multi Session.
- Disk, na ktorý je možné dopĺňať údaje.

Položky na displeji nerolujú.

- Pri diskoch s množstvom znakov v názvoch nebudú tieto názvy rolovať.
- "A.SCRL" je nastavené na "OFF" (vypnutie).
→ Nastavte "A.SCRL-ON" (str. 10).

Zvuk preskakuje.

- Zariadenie nie je správne namontované.
→ Zariadenie nainštalujte pod uhlom nižším než 45° na pevnú časť automobilu.
- Disk je chybný alebo znečistený.

Disk sa nevysunie.

Stlačte **▲** (vysunutie) (str. 6).

Príjem rozhlasu

Stanice nie je možné naladiť.

Zvuk je rušený šumom.

- Pripojte napájací kábel pre anténu (modrý) alebo kábel napájania príslušenstva (červený) k anténovému zosilňovaču (iba ak má váš automobil zabudovanú FM/MW/LW anténu v zadnom/bočnom okne).
- Skontrolujte zapojenie výsuvnej antény.
- Výsuvná anténa sa nevysunie.
→ Skontrolujte zapojenie kábla ovládania výsuvnej elektrickej antény.
- Skontrolujte frekvenciu stanice.

Nie je možné naladiť uložené stanice.

- Do pamäte uložte správne frekvencie.
- Vysielaný signál je príliš slabý.

Automatické ladenie nie je možné.

- Nastavenie režimu miestneho vyhľadávania (Local seek) nie je správne.
→ Ladenie sa zastavuje príliš často:
Nastavte "LOCAL-ON" (str. 10).
→ Ladenie sa nezastaví pri žiadnej stanici:
Nastavte "MONO-ON" (str. 10).
- Vysielaný signál je príliš slabý.
→ Naladte stanicu manuálne.

Počas príjmu stanice v pásme FM blíka indikátor "ST".

- Frekvenciu jemne dolaďte.
- Vysielaný signál je príliš slabý.
→ Nastavte "MONO-ON" (str. 10).

Stereo vysielanie v pásme FM sa reprodukuje monofonicky.

Zariadenie je v režime monofonického príjmu.
→ Nastavte "MONO-OFF" (str. 10).

pokračovanie na nasledujúcej strane →

RDS

Po niekoľkých sekundách počúvania sa spustí funkcia SEEK.

Stanica nevysielala údaje TP, alebo má slabý signál.

→ Deaktivujte funkciu TA (str. 8).

Nie je možné prijímať dopravné hlásenia.

- Aktivujte funkciu TA (str. 8).
- Stanica práve nevysielala žiadne dopravné hlásenia, aj keď vysielala údaje TP.
→ Naladte inú stanicu.

Funkcia PTY zobrazila "-----".

- Naladená stanica nevysielala RDS údaje.
- Zariadenie neprijíma RDS údaje.
- Stanica nemá špecifikovaný typ programu.

Chybové zobrazenia/Hlásenia

ERROR

- Disk je znečistený alebo nesprávne vložený.
→ Vyčistite disk, alebo vložte disk správne.
- Vložili ste prázdny disk.
- Disk sa z nejakého dôvodu neprehráva.
→ Vložte iný disk.

FAILURE

Reproduktory nie sú správne pripojené.

→ Podľa popisu v návode Montáž/Zapojenia skontrolujte správnosť prepojení.

L. SEEK +/-

Počas automatického ladenia je zapnutý režim miestneho vyhľadávania (Local Seek).

NO AF

Zariadenie nenašlo žiadnu alternatívnu frekvenciu pre aktuálnu stanicu.

→ Kým názov stanice bliká, stlačte (SEEK) +/-.

Zariadenie začne vyhľadávať inú frekvenciu s tými istými údajmi PI (Program Identification) (zobrazí sa "PI SEEK").

NO INFO

Súbor MP3/WMA neobsahuje zapísanú textovú informáciu.

NO MUSIC

Disk neobsahuje audio súbory.

→ Vložte audio CD disk.

NO NAME

Album/skladba neobsahuje názov skladby.

NO TP

Zariadenie bude pokračovať vo vyhľadávaní staníc s údajmi TP.

OFFSET

Vyskytla sa vnútorná porucha.

→ Skontrolujte zapojenia. Ak chybové zobrazenie nezmizne, obráťte sa na predajcu alebo autorizovaný servis Sony.

READ

Zariadenie načítava všetky informácie o skladbách a albumoch na disku.

→ Počkajte, kým sa načítavanie nedokončí a kým sa automaticky nespustí prehrávanie. V závislosti od štruktúry disku môže spustenie prehrávania trvať aj viac než minútu.

PUSH EJT

Nie je možné vysunúť disk.

→ Stlačte  (vysunutie) (str. 6).

"LLLL" alebo "TTTT"

Počas zrýchleného posuvu vpred/vzad ste dosiahli začiatok alebo koniec disku a nie je možný ďalší posuv.

"_"

Toto zariadenie nedokáže daný znak zobraziť.

Ak tieto riešenia nepomôžu problém vyriešiť, obráťte sa na najbližšieho predajcu Sony.

Ak za účelom opravy prinesiete zariadenie, ktoré má problémy s prehrávaním CD disku, prinesite tiež disk, pri ktorom ste problém spozorovali.

<http://www.sony.net/>

Sony Corporation Printed in Czech Republic (EU)

SK



**Likvidácia starých elektrických a elektronických zariadení
(Platí v Európskej únii a ostatných európskych krajinách
so zavedeným separovaným zberom)**

Tento symbol na výrobku alebo obale znamená, že s výrobkom nemôže byť nakladané ako s domovým odpadom. Miesto toho je potrebné ho doručiť do vyhradeného zberného miesta na recykláciu elektrozariadení. Tým, že zaistíte správne zneškodnenie, pomôžete zabrániť potencionálnemu negatívne mu vplyvu na životné prostredie a ľudské zdravie, ktoré by v opačnom prípade hrozilo pri nesprávnom nakladaní s týmto výrobkom. Recyklácia materiálov pomáha uchovávať prírodné zdroje. Pre získanie ďalších podrobných informácií o recyklácii tohoto výrobku kontaktujte prosím váš miestny alebo obecný úrad, miestnu službu pre zber domového odpadu alebo predajňu, kde ste výrobok zakúpili.