

FM/MW/LW Compact Disc Player

FM/MW/LW autorádio s CD prehrávačom

Návod k obsluze _____

CZ

FM/MW/LW autorádio s CD prehrávačom

Návod na použitie _____

SK

FM/MW/LW autórádió CD-játszóval

Kezelési útmutató _____

HU

Radioodtwarcz CD UKF/ŚR/DŁ

Instrukcja obsługi _____

PL

Instalace a zapojení přístroje viz instalační příručka na str. 31.
Podrobnosti o montáži a zapojeniach pozri v návode na Montáž/Zapojenia, str. 31.
Az üzembe helyezés és a csatlakoztatás részleteit lásd a 31. oldalon.
Instalację i połączenia opisano w rozdziale „Instalacja/połączenia” na stronie 31.



CDX-F5500

Üdvözljük!

Köszönjük, hogy megtisztelt bizalmával, és megvásárolta ezt a Sony készüléket. Az alábbi jellemzők tovább fokozzák a készülék sokoldalúságát:

- MP3 fájl lejátszás.
- Olyan CD-R/CD-RW lejátszása, melyre még rögzíthető adat (7. oldal).
- Többmenetes lemezek is lejátszhatók, a felvétel módjától függően (7. oldal).
- Külön megvásárolható CD/MD készülékek (lemezváltók és lejátszók)*¹.
- 1.0, 1.1, 2.2, 2.3 vagy 2.4 verziószámú ID3 mező*² információk kezelése (MP3 fájl lejátszása esetén jelenik meg).
- CD TEXT információk (CD TEXT rendszerű lemez*³ lejátszása esetén).
- **Mellékelt távvezérlő**
RM-X115 kártya-távvezérlő.
- **Külön megvásárolható távvezérlő**
Forgókapcsolós távvezérlő RM-X4S.

*¹ Ez a berendezés kizárólag Sony készülékekkel használható együtt.

*² Az ID3 mező az MP3 fájl egy része, mely információt tartalmaz az album, előadó és műsorszám elnevezéséről, stb.

*³ A CD TEXT rendszerű lemez egy audio CD, mely információt tartalmaz az album, előadó és műsorszám elnevezéséről. Ez az információ a lemezen található.

CLASS 1
LASER PRODUCT

Ez a címke (1. osztályú lézerberendezés) a készülék alján található.

Tartalomjegyzék

A kezelőszervek	4
Figyelmeztetés	6
A lemezek helyes kezelése	6
Az MP3 fájlokról	7

Előkészületek

A memória törlése	9
Az előlap leválasztása	9
Az óra beállítása	10

CD-játszó,

CD/MD készülék (külön megvásárolható)

Lemez lejátszása	11
Kijelzések	12
Műsorszámok ismételt lejátszása	
— ismételt lejátszás	13
Műsorszámok lejátszása véletlen sorrendben	
— véletlen sorrendű lejátszás	13
CD-lemez elnevezése	
— lemezmemória*	14
Lemez keresése név szerint	
— listázás*	15

* Külön megvásárolható CD/MD-készülék csatlakoztatása esetén használható funkció.

Rádióhallgatás

Automatikus hangolás és tárolás	
— BTM funkció	15
A memóriában tárolt állomások előhívása ..	16
Csak a kívánt állomások tárolása	16

RDS

Az RDS rendszer áttekintése	17
Optimális vétel beállítása automatikus újrhangolással	
— AF (alternatív frekvencia) funkció ..	17
Közlekedési hírek hallgatása	
— TA (közlekedési hírek)/TP (közlekedési műsört sugárzó adók)	18
RDS állomások tárolása AF és TA beállítással	19
Állomások hangolása műsортípus alapján	
— PTY (műsorszám-típus)	19
Az óra automatikus beállítása	
— CT (óra)	20

További funkciók

A forgókapcsolós távvezérlő használata ..	21
A hangjellemzők és a kijelzések beállítása ..	22
A készülék némítása	22
Hang és kijelző beállítások	
— megváltoztatása	23
Az equalizer beállítása (EQ3)	24
A dinamikus hangszínpad beállítása (DSO) ..	24

További információk

Karbantartás	25
A készülék kiszérése	26
Minőség-tanúsítás	27
Hibaelhárítás	28
Hibakijelzések/Üzenetek	29

A kezelőszervek

A részletekért lapozzon a feltüntetett oldalra.

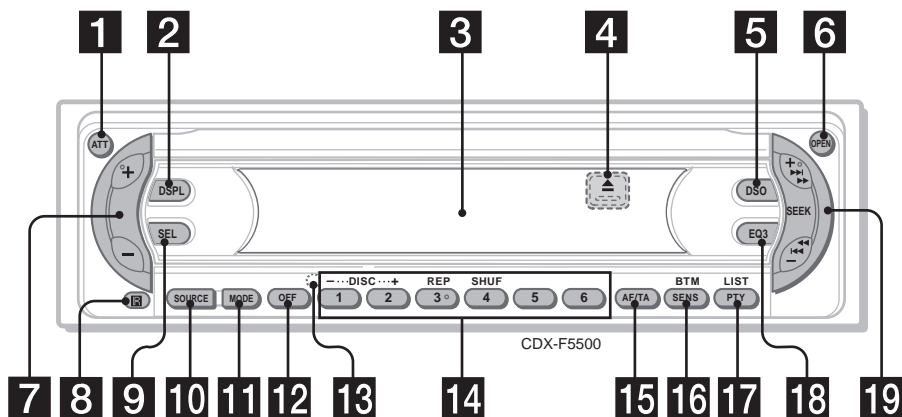

- 1** ATT (némitás) gomb 22
- 2** DSPL (kijelzési üzemmód) gomb 10, 12, 14, 17
- 3** Kijelző
- 4** ▲ (lemezkiadó) gomb (az előlap mögött, a készülék elején található) 11
- 5** DSO gomb 24
- 6** OPEN gomb 9, 11
- 7** Hangerőszabályzó +/- gomb
- 8** Érzékelő a kártya-távvezérlő számára
- 9** SEL (kiválasztás) gomb
Funkciók kiválasztása.
- 10** SOURCE (bekapcsolás/rádió/CD/MD) gomb
Műsorforrás választás.
- 11** MODE gomb
Üzemmód választás.
- 12** OFF (leállítás/kikapcsolás) gomb * 9, 11
- 13** RESET gomb (az előlap mögött, a készülék elülső részén található) 9
- 14** Számgombok 23

Rádió:

Rádióállomás tárolása a kiválasztott számgombokon.

CD (MP3 fájlok)/MD:

- ①: DISC (ALBUM) – 11
- ②: DISC (ALBUM) + 11
- ③: REP 13
- ④: SHUF 13

- 15** AF/TA gomb 17, 18, 19
- 16** SENS/BTM gomb 15, 16, 19
- 17** PTY (műsorszám típus)/LIST gomb 14, 15, 20
- 18** EQ3 gomb 24
- 19** SEEK +/- gomb
Rádió:
Rádióállomások automatikus hangolása/kézi hangolása.
CD (MP3 fájlok)/MD:
Műsorszámok átugrása/gyorskeresés előre, hátra.

*** Figyelem: ha a készüléket olyan gépkocsiba szereli be, amelynek a gyújtáskapcsolóján nincs ACC (tartozék) pozíció:**

A motor leállítása után ne feledje el nyomva tartani a készülék (OFF) gombját mindaddig, amíg a kijelző ki nem kapcsol. Ellenkező esetben a kijelző nem kapcsol ki, és az akkumulátor kimerülhet.

**Az RM-X115 típusú kártya-távvezérlő
(külön megvásárolható)**

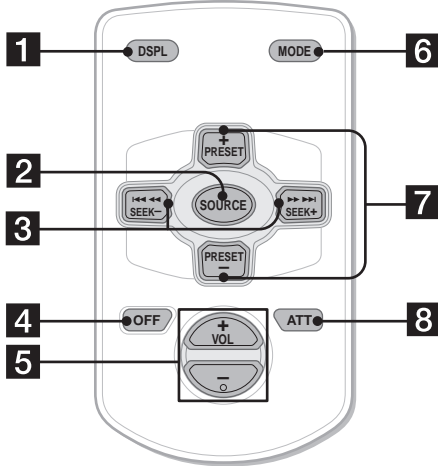

A kártya-távvezérlő és a készülék azonos számozású kezelőszervei azonos funkciót vezérelnek.

- 1** DSPL gomb
- 2** SOURCE gomb
- 3** SEEK (+/-) gomb
- 4** OFF gomb
- 5** VOL (+/-) gomb
- 6** MODE gomb
- 7** PRESET (DISC/ALBUM) (+/-) gomb
- 8** ATT gomb

Megjegyzés

Ha az **(OFF)** gomb megnyomásakor a kijelző kikapcsol, a kártya-távvezérlővel csak akkor lehet működtetni a készüléket, ha előbb bekapcsolja a rendszert a készüléken lévő **(SOURCE)** gombbal, vagy egy lemez behelyezésével aktiválja a készüléket.

Hasznos tudnivaló

Olvassa el „A lítium elem cseréje” című fejezetet a 25. oldalon az elem cseréjével kapcsolatban.

Lemez és album kiválasztása a kártya-távvezérlővel

A lemez és az album a kártya-távvezérlő DISC (ALBUM) (+/-) gombjaival léptethető.

(E készülék esetén)

Funkció	Gombnyomás
Albumok léptetése*	+ vagy – [egyszer minden album esetén]
– Album kiválasztása	A folyamatos léptetéshez tartsa nyomva az egyik gombot.

(Külön megvásárolható készülék esetén)

Funkció	Gombnyomás
Lemezek léptetése – Lemez kiválasztása	+ vagy – [egyszer minden lemez esetén] A folyamatos léptetéshez nyomja meg és 2 másodpercen belül nyomja meg ismét (és tartsa nyomva) az egyik gombot.
Albumok léptetése* – Album kiválasztása	+ vagy – [tartsa nyomva egy pillanatra] és engedje el A folyamatos léptetéshez nyomja meg és 2 másodpercen belül nyomja meg ismét (és tartsa nyomva) az egyik gombot.

* Csak MP3 fájlok lejátszása esetén használható.

Műsorszámok folyamatos léptetése

Nyomja meg egyszer a **(SEEK)** (+) vagy a **(SEEK)** (–) gombot a kártya-távvezérlőn, majd 2 másodpercen belül nyomja meg ismét, és tartsa nyomva.

Figyelmeztetés

- Ha gépkocsija a tűző napon parkol, a készülék bekapcsolásával várjon néhány percet, amíg kellő mértékben lehűl a készülék.
- Ha a gépkocsi motoros antennával rendelkezik, az antenna automatikusan kitolódik, amikor a készüléket bekapcsolja.

Ha a készülékkel kapcsolatban bármilyen kérdése vagy problémája merül fel, melyre nem kap választ a jelen útmutatóból, keresse fel a vásárlás helyét.

Páralecsapódás

Esős napokon vagy párás környezetben pára csapódhat le a lejátszó lencséjén és a készülék kijelzőjén. A készülék ekkor működésképtelen. Ilyen esetben vegye ki a lemezt, kapcsolja ki a készüléket, és várjon kb. egy órát, hogy a lecsapódott nedvesség elpárologjon.

A kiváló hangminőség megőrzése

Ügyeljen arra, hogy gyümölcslé vagy egyéb üdítőital ne fröccsenhessen a készülékre és a lemezekre.

A lemezek helyes kezelése

- A lemez tisztításakor ne érintse meg a lemez felületét. A lemezt széleinél fogva kezelje.
- Tartsa lemezeit saját tokjukban, vagy a lemeztároló tárban, amikor nem használja azokat.
- Ne tegye ki a lemezeket magas hőmérséklet hatásának. Ne hagyja őket az autóban, vagy a műszerfalon/hátsó kalaptartón.

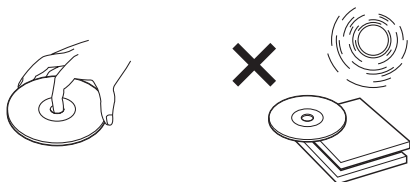

- Ne ragasszon címkét a lemezre, ne tegyen a készülékbe olyan lemezt, amelynek a felületét ragacsos anyag (pl. tinta/ragasztó) szennyezi. Az ilyen lemez nem tud rendesen forogni, és könnyen megromlódhat, vagy üzemzavar keletkezhet.

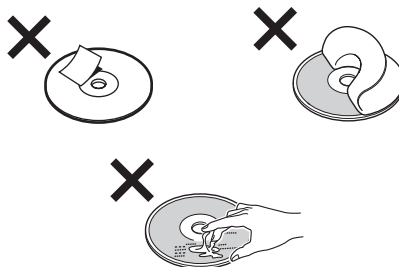

- Ne tegyen a készülékbe olyan lemezeket, amelyre matrica van ragasztva. Ha ilyen lemezt helyez a készülékbe, a következő problémák merülhetnek fel:
 - A készülék nem adja ki a lemezt (a felváltó címke beragad a lejátszó mechanikájába).
 - A készülék nem tudja olvasni az adatokat (kimaradások a lejátszásban) amiatt, hogy a lejátszó hőtermelése következtében a matrica összehúzódik, és meggörbíti a lemezt.
- Különböző alakú (szív vagy csillag formájú, nyolcszögletű) lemezeket nem lehet ezzel a készülékkel lejátszani. A készülék megromlódhat. Ne tegyen ilyen lemezt a készülékbe.
- 8 cm-es CD-lemezeket ezzel a készülékkel nem lehet lejátszani.

- Lejátszás előtt a lemezt külön megvásárolható tisztítókendővel középről sugárirányban kifelé haladva tisztítsa meg. A tisztításhoz ne használjon benzint, hígítót, vagy háztartási tisztítószereket. Az antisztatizáló spray csak analóg (hang) lemezekhez használható.









Másolásvédelemmel ellátott zenei lemezek

Ez a készülék a Compact Disc (CD) szabványnak megfelelő lemezek lejátszására képes. Napjainkban egyre több lemeztársaság másolásvédelemmel ellátott zenei CD-ket hoz forgalomba. Kérjük ne feledje, hogy ezek között vannak olyanok is, melyek nem felelnek meg a CD-szabványnak, ezért ezzel a készülékkel nem lehet lejátszani.

Tudnivalók az írátható/újraírható CD-lemezekről (CD-R/CD-RW)

A készülék a következő lemezeket tudja lejátszani:

Lemeztípus	Jelzés a lemezen
Audio CD	 
MP3 fájlok	   

- A CD-R/CD-RW lemez állapotától, valamint attól függően, hogy milyen készülékkel készítették a felvételt, előfordulhat, hogy egyes lemezeket nem lehet lejátszani ezzel a készülékkel.
- Nem lehet lejátszani lezártan CD-R/CD-RW lemezt*.
- CD-ROM, CD-R és CD-RW lemezekeken tárolt MP3 fájlokat is lejátszhat.
- Az olyan CD-R/RW lemezek is lejátszhatók, melyekre még rögzíthető adat.

* A lezárás az az eljárás, amellyel a CD-R/CD-RW lemezt alkalmassá teszik arra, hogy audio CD-játszón le lehessen játszani.

Az MP3 fájlokról

Az MP3 (MPEG 1 Audio Layer-3) egy szabványos technológia hang tömörítésére. A fájl az eredeti méret körülbelül 1/10 részére kerül tömörítésre. Az emberi hallás korlátain kívül eső hangok tömörítésre kerülnek, míg a hallható hangok nem változnak.

Megjegyzések a lemezekkel kapcsolatban

CD-ROM, CD-R és CD-RW lemezekre felvett MP3 fájlokat játszhat le.

A lemeznek az ISO 9660*1 1-es, 2-es szint, Joliet vagy Romeo formátumban kell lennie.

Használhat többmenetes*2 lemezt is.

*1 ISO 9660 formátum

A leggyakoribb nemzetközi szabvány a CD-ROM lemezen található fájlok és mappák logikai formátumára. Számos formátum szint létezik. Az 1-es szint esetén a fájlneveknek 8.3 formátumban kell lenniük (a név nem lehet több 8 karakternél, a kiterjesztés pedig maximum 3 karakter lehet, „.MP3”), és mindez csupa nagybetűből. A mappanevek nem lehetnek hosszabbak 8 karakternél. Nem lehet több 8 egymásba ágyazott mappánál. A 2-es szint szabványa 31 karakter hosszú fájlneveket enged meg. Minden egyes mappa 8 szintet enged meg. Joliet vagy Romeo formátum esetén ellenőrizze az író szoftvert, stb.

*2 Többmenetes írás

Ez egy olyan felvételi módszer, mely a szünet nélküli műsorszámírás módszerrel teszi lehetővé az adatok rögzítését. A hagyományos CD-lemezek egy CD-vezérlő területtel kezdődnek, melyet bevezetőnek hívnak, és egy kivezető területtel érnek véget. A többmenetes CD több ilyen részből (menetből) áll, ahol minden egyes rész bevezetővel és kivezetővel rendelkezik. Egy-egy ilyen részt „menetnek” nevezünk. CD-Extra: Formátum, mely a zenei adatokat (audio CD adatokat) az 1. menetbe veszi fel műsorszámokként, míg az egyéb típusú adatokat a 2. menetbe. Mixed (Kevert) CD: Ebben a formátumban az adatok az 1. műsorszámként kerülnek rögzítésre, míg a zenei (audio CD) adatok a 2. műsorszámától.

folytatás a következő oldalon →

Megjegyzések

- Az ISO 9660 1-es és 2-es szinttől eltérő formátum esetén a fájl- és mappanevek nem biztos, hogy megfelelően jelennek meg.
- Elnevezés esetén mindig adja a fájlhoz az „MP3” kiterjesztést.
- Ha egy nem MP3 fájlhoz adja hozzá az „MP3” kiterjesztést, akkor a készülék nem fogja megfelelően felismerni azt, és véletlenszerű zajt állít elő, mely kárt okozhat hangszóróiban.
- A következő lemezek lejátszásának elindítása hosszabb ideig tart.
 - Bonyolult fastruktúrával rendelkező lemez.
 - Többmenetes lemez.
 - Lemez, melyre még rögzíthető adat (le nem zárt lemez).

Többmenetes lemezek lejátszásával kapcsolatos figyelmeztetések

- Ha a lemez első menetének első műsorszáma audio CD adat:
 - Csak az első menet audio CD adatai kerülnek lejátszásra.
 - A többi menetben lévő adatokat kihagyja a készülék.
- Ha a lemez első menetének első műsorszáma nem audio CD adat:
 - Ha található MP3 fájl a lemezen, akkor csak az MP3 fájl(ok) kerülnek lejátszásra, és minden egyéb adatot kihagy a készülék. (Az audio CD adat nem kerül felismerésre.)
 - Ha a lemezen nem található MP3 fájl, akkor a „NO MUSIC” üzenet jelenik meg, és nem kerül semmi lejátszásra. (Az audio CD adat nem kerül felismerésre.)

Az MP3 fájlok lejátszási sorrendje

A mappák és fájlok lejátszási sorrendje a következő:

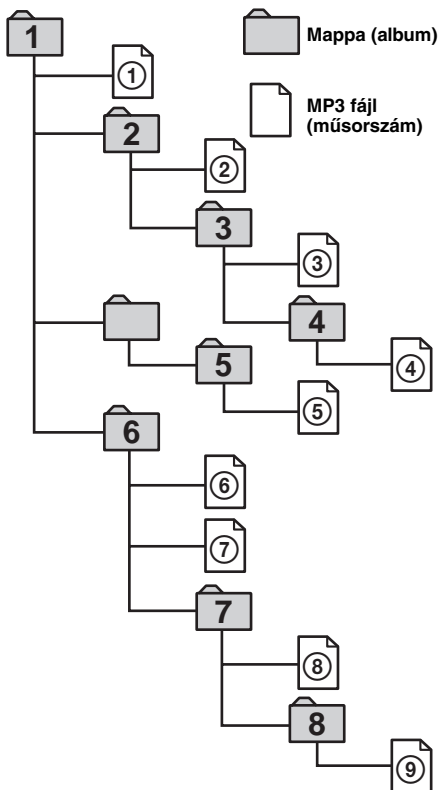

1. szint 2. szint 3. szint 4. szint 5. szint
(gyökér)

Megjegyzések

- Az MP3 fájl nem tartalmazó mappákat átugorja a készülék.
- Ha a behelyezett lemez bonyolult fastruktúrával (sok szintet) tartalmaz, a beolvasási idő a szokásosnál hosszabb lehet.
 - Javasoljuk, hogy a lejátszani kívánt lemezen ne alakítson ki egy vagy kettőnél több szintet.
- Mappák maximális száma: 150 (a gyökér mappával, és az üres mappákkal együtt).
- A mappák és MP3 fájlok maximális száma a lemezen: 300
 - Ha egy fájl/mappa neve sok karaktert tartalmaz, akkor az előbbi szám kisebb lehet 300-nál.

Hasznos tudnivaló

Egy meghatározott lejátszási sorrend kialakítása érdekében a mappa- vagy fájlnevé elé írja oda a sorszámot (pl. „01”, „02”), majd így rögzítse a lemez tartalmát. (A sorrend az író szoftvertől függően eltérhet.)

Előkészületek

A memória törlése

A készülék első üzembe helyezése előtt, a gépkocsi akkumulátor cseréje után, vagy a csatlakoztatások megváltoztatása után a memóriát törölni kell.

Vegye le az előlapot, és egy hegyes tárggyal (pl. golyóstollal) nyomja meg a RESET gombot.

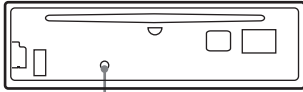

RESET gomb

Megjegyzés

A RESET gomb megnyomásakor az óra-beállítás és más memorizált információk törölődnek.

Az előlap leválasztása

A készülék előlapja a lopás megelőzése érdekében leválasztható.

Figyelmeztető hangjelzés

A készülék figyelmeztető hangjelzést ad, ha a gépkocsi gyújtáskapcsolójával leállította a motort, de nem távolította el az előlapot. Ha a készülékhez külön beszerezhető erősítő csatlakoztat, és nem használja a készülék beépített erősítőjét, a hangjelzés nem hallható.

1 Nyomja meg az **OFF** gombot.*

A CD/MD lejátszás, vagy a rádióvétel kikapcsol (a gomb megvilágítás és a kijelző nem kapcsol ki).

* Ha a készüléket olyan gépkocsiba szereli be, amelynek a gyújtáskapcsolóján nincs ACC (tartozék) pozíció, győződjön meg róla, hogy a készüléket teljesen kikapcsolta-e az **OFF** gomb nyomva tartásával, így elkerülheti az akkumulátor lemerülését.

2 Nyomja meg az **OPEN** gombot, majd kifelé húzva válassza le az előlapot a készülékről.

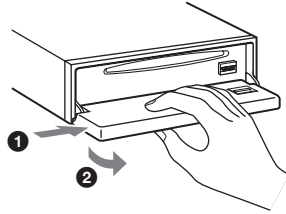

Megjegyzések

- Ha az előlapot bekapcsolt készülékről választja le, a hangsugárzók védelme érdekében a készülék automatikusan kikapcsol.
- A leválasztás során az előlap ne essen le a földre, és ne nyomja erősen se az előlapot, se a kijelzőt.
- A leválasztott előlapot ne tegye ki tűző napnak, magas hőmérsékletnek vagy magas páratartalomnak. Ne hagyja az előlapot a tűző napon parkoló gépkocsiban, a műszerfalon vagy a kalaptartón.

Hasznos tudnivaló

Vegye magával az előlapot a mellékelt hordtáskában.

folytatás a következő oldalon →

Az előlap visszaillesztése

Az előlap **(A)**-val jelölt részét illessze a készülék **(B)**-vel jelölt részéhez (lásd az ábrát), majd nyomja a helyére az előlap bal oldalát kattanásig. A **(SOURCE)** gombbal (vagy egy CD behelyezésével) kapcsolja be a készüléket.

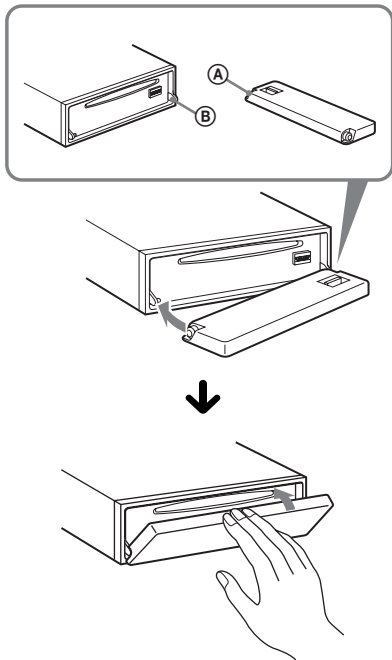

Megjegyzések

Ne tegyen semmit az előlap belső oldalára.

Az óra beállítása

A pontos idő kijelzése 24 óra/nap rendszerben történik.

Példaképpen állítsa be a pontos időt 10:08-ra.

1 Nyomja meg a **(DSPL)** gombot 2 másodpercig.

Az óraérték beírási pozíciója villog.



1 A hangerőszabályzó +/- gombokkal állítsa be az óraértéket.

2 Nyomja meg a **(SEL)** gombot.

A percérték beírási pozíciója villog.

3 A hangerőszabályzó +/- gombokkal állítsa be a percértéket.

2 Nyomja meg a **(DSPL)** gombot.



Az óra működni kezd. Az óra beállítása után a kijelző visszatér a normál lejátszási üzemmód kijelzésre.

Hasznos tudnivaló

Az óra automatikusan is beállítható az RDS szolgáltatással (20. oldal).

CD-játszó, CD/MD készülék (külön megvásárolható)

Amellett, hogy a készülékkel le tud játszani CD lemezeket, vezérelhet külső CD/MD készüléket is.

Lemez lejátszása

(Ezzel a készülékkel)

- 1 Nyomja meg az **(OPEN)** gombot, és helyezzen be egy lemezt (feliratos oldalával felfelé).

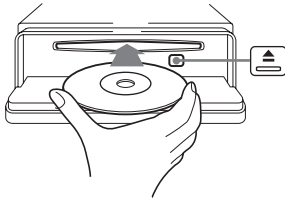

- 2 Zárja be az előlapot.

A lejátszás automatikusan elindul.

Ha a készülékben már van lemez, akkor nyomja meg annyiszor a **(SOURCE)** gombot, hogy a „CD” kijelzés jelenjen meg a kijelzőn, és a lejátszás elinduljon.

Funkció	Gombnyomás
Lejátszás megállítása	(OFF)
Lemez eltávolítása	(OPEN) , majd ▲
Műsorszám léptetés – automatikus zeneérzékelő	(SEEK) (–/+) (◀◀/▶▶) [minden műsorszámhoz egyszer]
Gyorskeresés előre/ hátra – kézi keresés	(SEEK) (–/+) (◀◀/▶▶) [tartsa nyomva a kívánt részlet megtalálásáig]
Album léptetés* – album kiválasztás	① (ALBUM–) vagy ② (ALBUM+)

* Csak MP3 fájl lejátszása esetén áll rendelkezésre.

A műsorszámok folyamatos léptetéséhez nyomja meg a **(SEEK)** (+) vagy **(SEEK)** (–) gombot, majd 2 másodpercen belül nyomja meg újból, és tartsa nyomva.

Megjegyzések

- Egy-egy műsorszám lejátszása előtt a készülék beolvassa a lemez összes műsorszám- és album információját. A felvételi struktúrától függően akár egy perc, vagy több is eltelhet a lemez lejátszásának elindítása előtt. Ez idő alatt a „READ” kijelzés olvasható a kijelzőn. Kérjük, várjon türelmesen, amíg a lejátszás megkezdődik.
- A lemez állapotától függően elképzelhető, hogy a műsorszámok nem játszhatók le (6., 7. oldal).
- Ha lemez első/utolsó műsorszámának lejátszása közben megnyomja a **(SEEK)** (–) vagy a **(SEEK)** (+) gombot, a lejátszás a lemez utolsó/első műsorszámával folytatódik.
- Ha a lemez utolsó műsorszámja is lejátszásra került, a lejátszás az első műsorszámmal folytatódik.
- Ha nagy bitmennyiségű MP3 fájlokat (pl. 320 kbps) játszik le, a hang szaggatott lehet.

(Külön megvásárolható készülékkel)

- 1 Nyomja meg a **(SOURCE)** gombot annyiszor, hogy a „CD” vagy „MD (MS*1)” kijelzés jelenjen meg.
- 2 Nyomja meg annyiszor a **(MODE)** gombot, hogy a kívánt készülék jelenjen meg.
A lejátszás elindul.

Funkció	Gombnyomás
Lemez léptetés – lemez kiválasztás	① (DISC–) vagy ② (DISC+) [minden lemezhez egyszer]
Album léptetés*2 – album kiválasztás	① (ALBUM–) vagy ② (ALBUM+) gombot [tartsa nyomva a kívánt album eléréséig]

*1 MS: MG Memory Stick lejátszó MGS-X1.

*2 Csak MP3 fájl lejátszása esetén áll rendelkezésre.

Fontos tudnivaló az MGS-X1 és MD készülék(ek) csatlakoztatása esetén

Ez a készülék MD lejátszóként ismeri fel az MGS-X1 készüléket.

- Ha az MGS-X1 műsorforrást kívánja használni, nyomja meg többször a **(SOURCE)** gombot az „MS” vagy „MD” kiválasztásához. Ha az „MS” jelenik meg a műsorforrás kijelzőn, akkor a lejátszás automatikusan elindul az MGS-X1 készüléken. Ha az „MD” jelenik meg a műsorforrás kijelzőn, a **(MODE)** gombbal válassza ki az „MS” műsorforrást a lejátszás elindításához.
- Ha egy MD készüléken kívánja elindítani a lejátszást, nyomja meg többször a **(SOURCE)** gombot az „MD” vagy „MS” kiválasztásához. Ha a kívánt MD készülék jelenik meg a kijelzőn, akkor a lejátszás automatikusan elindul. Ha az „MS” vagy egy másik MD készülék jelenik meg a műsorforrás kijelzőn, akkor nyomja meg a **(MODE)** gombot a kívánt MD készülék kiválasztásához, és a lejátszás elindításához.

Ha olyan CD-t játszik le, amelyik nem audio CD, vagy amelyiken nincsenek MP3 fájlok

Ha a behelyezett lemezen nincsenek MP3 fájlok:

- Ennél a készüléknél a „NO MUSIC” kijelzés jelenik meg a kijelzőn, majd az órajelzés jelenik meg (a CD-lejátszás leáll).
- Egy külső MP3 kompatibilis CD készülék esetén a „NO MUSIC” kijelzés jelenik meg a kijelzőn, és a lejátszás a következő lemezzel folytatódik.
- Egy opcionális, MP3 lejátszásra nem képes külső CD készülék esetén a lejátszás elindul, de hang nem hallható.

Megjegyzés

Ha külső készülék is csatlakoztatva van, az aktuális műsorforrás lejátszása folytatódik az opcionális CD/MD készüléken.

Kijelzések

Amikor a lemez/album/műsorszám kijelzés változik, az új lemez/album/műsorszám gyárilag rögzített címe*1 automatikusan megjelenik (ha az automatikus görgetés (A.SCRL) funkció bekapcsolt („ON”) állapotban van, akkor a 8 karakternél hosszabb nevek görgetésre kerülnek (23. oldal))

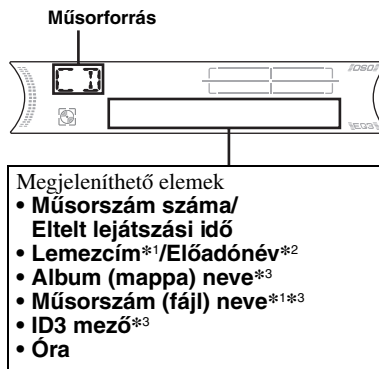

Funkció	Gombnyomás
A kijelzések átkapcsolása	(DSPL)

*1 A (DSPL) gomb megnyomásakor a „NO NAME” üzenet jelzi, hogy nincs megjeleníthető egyéni (14. oldal) vagy gyári elnevezés.

*2 Csak az előadó nevét tartalmazó CD TEXT rendszerű lemezek esetén.

*3 Csak MP3 fájlok esetén.

Csak az ID3 mezőben szereplő műsorszám/ előadó/album név kerül megjelenítésre.

A (DSPL) gomb megnyomásakor a „NO ID3” jelzi, ha nincs megjeleníthető ID3 mező.

Megjegyzések

- Egyes karakterek nem jeleníthetők meg.
- A nagyon sok karaktert tartalmazó CD TEXT rendszerű lemezek vagy ID3 mezők esetében az információ nem görgethető.
- A készülék nem tudja megjeleníteni az előadó nevét egy CD TEXT rendszerű lemez minden műsorszámához.

Megjegyzések az MP3 fájlokkal kapcsolatban

- Az ID3 mező az 1.0, 1.1, 2.2, 2.3 és 2.4 verziószámra korlátozódik.
- Egyes karakterek nem jeleníthetők meg. Az inkompatibilis karakterek és szimbólumok helyett a „*” jelenik meg. A megjeleníthető karakterek maximális száma az album (mappa) név/műsorszám (fájl) név esetén 64 (Romeo) vagy 32 (Joliet); Az ID3 mező maximum 30 karaktert (1.0, 1.1, 2.2, 2.3 verzió) vagy 126 karaktert (2.4 verzió) tartalmazhat.
- A következő esetekben az eltelt játékidő nem kerül pontosan megjelenítésre:
 - ha egy VBR (változó bitmennyiségű) MP3 fájl játszik le.
 - előre és hátrafelé történő gyorskeresés esetén.

Hasznos tudnivalók

- Ha kikapcsolja az A.SCRL (automatikus görgetés) funkciót („OFF”), és a lemez/album/műsorszám neve nem változik, akkor a lemez/album/műsorszám neve nem kerül görgetésre.
- Ha MP3 lejátszás közben kiválaszt egy másik albumot, az új album száma megjelenik.

Műsorszámok ismételt lejátszása

— ismételt lejátszás

A következő üzemmódok közül választhat:

- REP-TRACK — az aktuális műsorszám ismétlése.
- REP-ALBM*¹ — az aktuális album műsorszámainak ismétlése.
- REP-DISC*² — az aktuális lemez műsorszámainak ismétlése.

*¹ Csak MP3 fájl lejátszása esetén áll rendelkezésre.

*² Csak egy vagy több külön megvásárolható CD/MD készülék csatlakoztatása esetén.

Lejátszás közben nyomja meg a  (REP) gombot mindaddig, míg a kívánt ismétlési üzemmód jelzése meg nem jelenik.

Az ismételt lejátszás elindul.

Ha normál lejátszási üzemmódba kíván visszakapcsolni, válassza a „REP-OFF” kijelzést.

Műsorszámok lejátszása véletlen sorrendben

— véletlen sorrendű lejátszás

A következő üzemmódok közül választhat:

- SHUF-ALBM*¹ — az aktuális album műsorszámainak véletlen sorrendű lejátszása.
- SHUF-DISC — az aktuális lemez műsorszámainak véletlen sorrendű lejátszása.
- SHUF-CHGR*² — az aktuális (külön megvásárolható) CD (MD) készülék műsorszámainak véletlen sorrendű lejátszása.
- SHUF-ALL*³ — az összes műsorszám véletlen sorrendű lejátszása az összes csatlakoztatott CD (MD) készülékben (ezzel a készülékkel együtt).

*¹ Csak MP3 fájlok esetén áll rendelkezésre.

*² Csak egy vagy több külön megvásárolható CD (MD) készülék csatlakoztatása esetén.

*³ Csak egy vagy több külön megvásárolható CD készülék, vagy legalább két külön megvásárolható MD készülék csatlakoztatása esetén.

Lejátszás közben nyomja meg a  (SHUF) gombot mindaddig, míg a kívánt véletlen sorrendű üzemmód jelzése meg nem jelenik.

A véletlen sorrendű lejátszás elindul.

Ha normál lejátszási üzemmódba kíván visszakapcsolni, válassza a „SHUF-OFF” kijelzést.

Megjegyzés

A „SHUF-ALL” funkció nem játssza le véletlen sorrendben a műsorszámokat a CD és MD készülékek között.

CD-lemez elnevezése

— lemezmemória (CUSTOM FILE funkcióval ellátott CD-készülék esetén)

Minden egyes lemez egyedi névvel látható el (lemezmemória). Egy-egy lemezhez maximum 8 karakteres név rendelhető hozzá. Ha elnevez egy lemezt, akkor a lemezt a neve alapján is megkeresheti (15. oldal).

1 Indítsa el az elnevezni kívánt lemez lejátszását a CUSTOM FILE funkcióval ellátott CD-készülékben.

2 Tartsa nyomva 2 másodpercig a (PTY) (LIST) gombot.

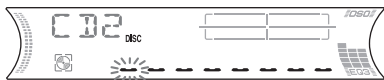

Elnevezés közben a készülék az aktuális lemezt ismétli meg.

3 Írja be a karaktereket.

1 A hangerőszabályzó +/- gombbal válassza ki a kívánt karaktert.

A ↔ B ↔ C ... ↔ 0 ↔ 1 ↔ 2 ...
↔ + ↔ - ↔ * ... ↔ - * ↔ A

* (szóköz)

2 Miután megtalálta a kívánt karaktert, nyomja meg a (SEL) gombot. A következő karakterhely villog.



3 Ismétlje meg az **1**-es és **2**-es lépést a teljes név megadásához.

4 A (PTY) (LIST) gombot 2 másodpercig lenyomva kapcsoljon vissza normál lejátszásra.

Hasznos tudnivalók

- Egy név javításához vagy törléséhez egyszerűen írja felül a karaktereket, vagy szűrje be „-” karaktert.
- CUSTOM FILE funkció nélküli készüléken is elnevezheti a CD-lemezeket, ha az egy olyan CD-készülékhez csatlakozik, mely támogatja ezt a funkciót. A CUSTOM FILE funkcióval létrehozott adatok a CD-készülék memóriájában tárolódnak.

Megjegyzés

A műsorszám ismétlés/véletlen sorrendű lejátszás felfüggesztésre kerül, amíg be nem fejezi a névszerkesztést.

A lemezmemória megtekintése

A kijelzőn a lemezmemória mindig elsőbbséget élvez bármilyen eredeti CD TEXT információval szemben.

Funkció	Gombnyomás
Megtekintés	(DSPL) gomb CD/CD TEXT lemez lejátszása közben.

Hasznos tudnivaló

Az egyéb megjeleníthető elemekkel kapcsolatban lapozzon a 12. oldalra.

Lemezmemória törlése

1 Nyomja meg a (SOURCE) gombot mindaddig, míg a „CD” kijelzés meg nem jelenik.

2 A (MODE) gomb megfelelő számú megnyomásával válassza ki a lemezmemóriát tartalmazó CD-készüléket.

3 Tartsa nyomva 2 másodpercig a (PTY) (LIST) gombot.

4 Tartsa nyomva 2 másodpercig a (DSPL) gombot. Az eltárolt nevek megjelennek.

5 A hangerőszabályzó +/- gombbal válassza ki a törölni kívánt lemeznevet.

6 Tartsa nyomva 2 másodpercig a (SEL) gombot. A név törlődik. További név törléséhez ismétlje az 5-ös és 6-os lépést.

7 Tartsa nyomva 2 másodpercig a (PTY) (LIST) gombot. A készülék visszakapcsol normál lejátszási üzemmódba.

Megjegyzések

- Ha egy CD TEXT rendszerű lemezhez tartozó lemezmemóriát töröl, akkor az eredeti CD TEXT információ kerül megjelenítésre.
- Ha nem találja a törölni kívánt lemezmemóriát, akkor próbáljon egy másik CD-t választani a 2-es lépésben.
- Ha már az összes lemezmemóriát törölte, a készülék visszakapcsol normál CD-lejátszási üzemmódba a 4. lépésben.

Lemez keresése név szerint

— listázás (CD TEXT/CUSTOM FILE funkcióval rendelkező CD-játszónál, vagy MD-készüléknél)

Ezt a funkciót használhatja az egyedi elnevezéssel ellátott lemezekhez*¹, illetve a CD TEXT lemezekhez*².

*¹ Lemezkérés egyedi elnevezése alapján: ha elnevezett egy CD (14. oldal), vagy MD-lemezt.

*² Lemezkérés CD TEXT információ alapján: ha egy CD TEXT rendszerű lemezt játszik le CD TEXT funkcióval ellátott CD- készüléken.

1 Nyomja meg röviden a (PTY) (LIST) gombot.

Az aktuális lemezhez rendelt név megjelenik a kijelzőn.

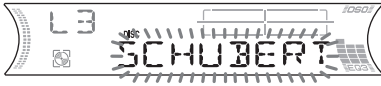

2 Nyomja meg ismételten a (PTY) (LIST) gombot mindaddig, míg a keresett lemezt meg nem találja.

3 A (SEEK) (+) vagy a (SEEK) (-) gombbal lejátszhatja a lemezt.

Megjegyzések

- Miután a lemez név 5 másodpercre megjelenik, a kijelző visszakapcsol az eredeti kijelzésre.
- Ha a lemeztárban nincs lemez, a kijelzőn a „NO DISC” kijelzés jelenik meg.
- Ha a lemezhez nem rendelt egyéni elnevezést, a kijelzőn a „NO NAME” kijelzés jelenik meg.
- Ha a készülék még nem olvasta be a lemezinformációkat, a „NOT READ” kijelzés jelenik meg a kijelzőn. A lemez beolvasásához először nyomja meg a számgombot, majd válassza ki azt a lemezt, melynek információit szeretné beolvasatni.
- Az információk kizárólag nagybetűkkel jelennek meg. Néhány karakterfajtát a készülék nem tud megjeleníteni.

Rádióhallgatás

Minden hullámsávon (FM1, FM2, FM3, MW és LW) legfeljebb 6 rádióállomás tárolható.

Figyelem

Vezetés közben, a balesetek megelőzése érdekében használja a BTM hangolási üzemmódot.

Automatikus hangolás és tárolás

— BTM funkció

A készülék automatikusan elkezd az állomáskeresést a kiválasztott hullámsávon, és a jól fogható állomásokat tárolja a memóriában, a frekvenciaérték sorrendjében.

1 A (SOURCE) gomb ismételt megnyomásával válassza ki a rádió üzemmódot.

2 A (MODE) gomb ismételt megnyomásával válassza ki a kívánt hullámsávot.

3 Nyomja meg a (SENS) (BTM) gombot 2 másodpercig.

A készülék tárolja az állomásokat a memóriagombokon, a frekvenciaérték sorrendjében. A tárolás befejezését egy sípjel jelzi.

Megjegyzések

- Ha csupán néhány állomás fogható az adott körzetben, a memóriahelyek egy része üresen marad, vagy megőrzi az előzőleg érvényes beállítást.
- Ha a kijelzőn valamelyik memóriahely sorszáma látható, akkor az állomások tárolása a kijelzőn látható memóriahelytől kezdődik.

A memóriában tárolt állomások előhívása

- 1 Válassza ki a rádió üzemmódot a **(SOURCE)** gombbal.
- 2 Válassza ki a kívánt hullámsávot a **(MODE)** gombbal.
- 3 Nyomja meg azt a memóriagombot (**①–⑥**), amelyiken a hallgatni kívánt állomást tárolta.

Ha nem tudja előhívni a tárolt állomást
— Automatikusan hangolás/Csökkenett vételi érzékenységu üzemmód

Automatikusan hangolás:

Nyomja meg a **(SEEK (+))** vagy **(SEEK (-))** gombot a hangolás elindításához.

Ha a készülék megtalál egy állomást, a hangolás leáll. Ismétlje a műveletet mindaddig, míg meg nem találja a kívánt állomást.

Csökkenett vételi érzékenységu üzemmód:

Ha az automatikus hangolás túl gyakran leáll, nyomja meg a **(SENS)** (BTM) gombot ismételten, míg a „LOCAL-ON” kijelzés meg nem jelenik a kijelzőn.

Az „LCL” kijelzés megjelenik.



A készülék csak a viszonylag erős jellel sugárzott, azaz jól fogható állomásokat hangolja be.

A csökkentett vételi érzékenységu üzemmód kikapcsolásához nyomja meg kétszer a **(SENS)** (BTM) gombot FM üzemmódban.

Megjegyzés

MW vagy LW vételi üzemmódban a csökkentett vételi érzékenységu üzemmód kikapcsolásához nyomja meg a **(SENS)** (BTM) gombot (a „LOCAL-OFF” megjelenik).

Hasznos tudnivaló

Ha ismeri a behangolni kívánt állomás vételi frekvenciáját, tartsa nyomva a **(SEEK (+))** vagy a **(SEEK (-))** gombot mindaddig, míg megközelíti a kívánt frekvenciát, majd a **(SEEK (+))** vagy a **(SEEK (-))** gomb többszöri megnyomásával végezze el a finomhangolást (kézi hangolás).

Ha a behangolt FM állomás gyengén fogható, vagy zajos

— Mono üzemmód

Rádióhallgatás közben nyomja meg a **(SENS)** (BTM) gombot ismételten, míg a „MONO-ON” kijelzés meg nem jelenik a kijelzőn.

A „MONO” kijelzés megjelenik.

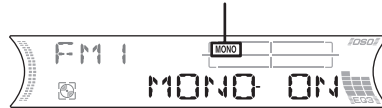

A műsor ekkor monóban lesz hallható, de a vétel minősége javulni fog (az „ST” kialszik).

Ha normál rádió üzemmódba szeretne visszakapcsolni, nyomja meg a **(SENS)** (BTM) gombot (a „MONO-OFF” megjelenik).

Hasznos tudnivaló

Ha az FM állomás műsora nehezen hallható, kapcsolja ki a DSO funkciót (24. oldal).

Csak a kívánt állomások tárolása

A tárolni kívánt állomásokat tetszés szerinti sorrendben tárolhatja a kiválasztott memóriagombokon.

- 1 Válassza ki a rádió üzemmódot a **(SOURCE)** gombbal.
- 2 Válassza ki a kívánt hullámsávot a **(MODE)** gombbal.
- 3 Hangolja be a tárolni kívánt állomást a **(SEEK (+))** vagy a **(SEEK (-))** gombbal.
- 4 Tartsa nyomva a kívánt memóriagombot (**①–⑥**) két másodpercig, amíg a „MEM” kijelzés meg nem jelenik.
A kijelzőn megjelenik a kiválasztott memóriahely száma.

Megjegyzés

Ha egy memóriahelyen tárolunk egy állomást, az adott gombon előzőleg tárolt állomás törlődik.

RDS

Az RDS rendszer áttekintése

A rádiós adatrendszer (RDS) szolgáltatással rendelkező FM rádióállomások nem hallható digitális információt sugároznak a szokásos rádióműsor mellett. A következők egyike jelenhet meg RDS szolgáltatással rendelkező állomás vételkor.

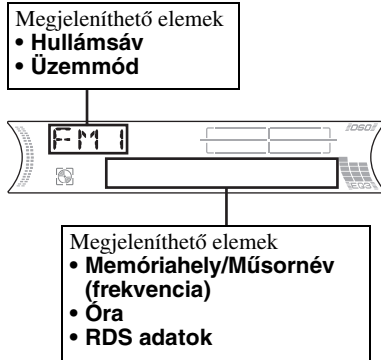

Funkció	Gombnyomás
Váltás óra/műsornév kijelzés között	(DSPL)

RDS szolgáltatások

Az RDS adatok további kényelmes szolgáltatásokat kínálnak, mint például:

- Egy műsor **automatikus újrahangolása**, mely kiváló segítség hosszú utak során.
— AF → 17. oldal.
- **Közlekedési hírek** hallgatása egy másik adás/műsorforrás hallgatása közben is.
— TA → 18. oldal.
- Rádióállomások kiválasztása **műsorszám típus** szerint.
— PTY → 19. oldal.
- Automatikus **órameállítás**.
— CT → 20. oldal.

Megjegyzések

- Az országtól vagy területtől függően nem minden RDS funkció érhető el.
- Az RDS nem működik megfelelően, ha a jel gyenge, vagy a behangolt állomás nem sugároz RDS jeleket.

Optimális vétel beállítása automatikus újrahangolással

— AF (alternatív frekvencia) funkció

Az alternatív frekvencia (AF) funkció lehetővé teszi, hogy a rádió mindig a hallgatott állomásnak az adott területen legerősebb jelű frekvenciájára hangoljon.

A frekvencia automatikusan változik.

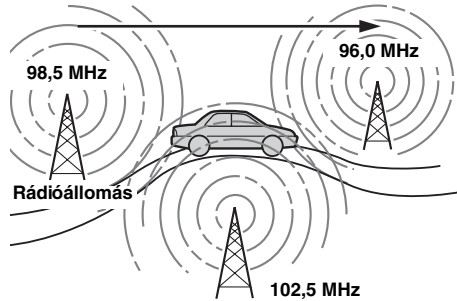

1 Válasszon egy FM állomást (15. oldal).

2 Nyomja meg az (AF/TA) gombot ismételten mindaddig, míg az „AF-ON” kijelzés meg nem jelenik a kijelzőn.

A készülék megkeresi az adott műsorszóró hálózaton belül azt a frekvenciát, amelyik a legerősebb térerejű adást sugározza.

Ha a „NO AF” kijelzés villog, az aktuálisan behangolt állomás nem rendelkezik alternatív frekvenciával.

Az AF funkció kikapcsolásához válassza ki az „AF, TA-OFF” kijelzést.

Megjegyzések

- Ha az „AF-ON” beállítás aktív, a közlekedési hírek kikapcsolnak. A közlekedési hírek és az AF funkció együttes bekapcsolásához válassza ki az „AF, TA-ON” kijelzést.
- Ha CD-lejátszás közben szeretné módosítani az AF funkció működését (be/ki), nyomja meg az (AF/TA) gombot.

folytatás a következő oldalon →

Alternatív frekvenciával nem rendelkező állomások

Nyomja meg a **SEEK (+) vagy a **SEEK** (-) gombot, miközben az állomás neve villog (8 másodpercen belül).**

A készülék egy másik frekvenciát kezd keresni, azonos PI (műsorazonosító) adattal („PI SEEK” kijelzés jelenik meg). Ha a készülék nem talál azonos PI jelzést, akkor visszatér az előzőleg kiválasztott frekvenciára.

Regionális műsor hallgatása

Ha az AF funkció bekapcsolt állapotban van: a készülék gyári beállítása adott régióra korlátozza a vételt, így nem vált át a készülék egy másik regionális állomásra, amelyik erősebb jellel sugároz.

Ha elhagyja a regionális műsor vételi területét, vagy az AF funkció minden előnyét ki szeretné használni, akkor tartsa nyomva együtt a **SEL** és az **AF/TA** gombot mindaddig, míg a „REG-OFF” kijelzés meg nem jelenik.

Megjegyzés

Ez a funkció nem működik az Egyesült Királyságban, és néhány más területen.

Közlekedési hírek hallgatása

— TA (közlekedési hírek)/TP (közlekedési műsort sugárzó adók)

A TA és a TP funkciók aktiválásával automatikusan behangolhat egy FM állomást, mely közlekedési híreket sugároz. Ezek a beállítások függetlenek az aktuális FM műsortól, vagy műsorforrástól (CD/MD); a készülék visszavált az eredeti műsorra, amikor a közlekedési hír felolvasása befejeződik.

Nyomja meg az **AF/TA gombot mindaddig, míg a „TA-ON” kijelzés meg nem jelenik.**

A készülék elkezd a közlekedési híreket sugárzó állomás keresését.

A „TP” ilyen állomások vételét jelzi, és a „TA” villog az aktuális közlekedési hírek vétele esetén. A készülék tovább keresi a TP állomásokat, ha a „NO TP” kerül kijelzésre.

A közlekedési hírek figyelésének kikapcsolásához válassza az „AF, TA-OFF” kijelzést.

Funkció	Gombnyomás
Aktuális hír hallgatásának befejezése	AF/TA

Hasznos tudnivalók

- Ha a „TA-ON” beállítás aktív, az AF funkció kikapcsol. Az AF funkció és a közlekedési hírek együttes bekapcsolásához válassza ki az „AF, TA-ON” kijelzést.
- Az aktuális hír hallgatását befejezheti úgy is, hogy megnyomja a **SOURCE** vagy a **MODE** gombot.

Közlekedési hírek hangerejének beállítása

Beállíthatja a közlekedési hírek hangerejét, így biztosan nem fogja őket elmulasztani.

1 Nyomja meg a hangerőszabályzó (+/-) gombot a kívánt hangerő beállításához.

2 Tartsa nyomva az **AF/TA gombot 2 másodpercig.**

A „TA” megjelenik, és a beállítás eltárolásra kerül.

Rendkívüli adások vétele

Ha az AF vagy TA funkció bekapcsolt állapotban van, a készülék automatikusan a rendkívüli adásra kapcsol, ha érzékeli ilyet egy FM állomás hallgatása vagy CD/MD-lejátszás közben.

RDS állomások tárolása AF és TA beállítással

Amikor eltárol egy RDS állomást, a készülék memorizálja az egyes állomások AF/TA beállítását (be/ki), valamint frekvenciáját. Mindegyik állomásra külön is beállíthatja az egyes funkciókat (AF, TA vagy mindkettő), de lehetőség van arra is, hogy az összes állomásra ugyanaz a beállítás vonatkozzon. Ha „AF, TA-ON” beállítással tárolja el az állomásokat, akkor a készülék automatikusan a legjobb vételi frekvenciával tárolja az állomást.

Azonos beállítás az összes állomásra

- 1 Válasszon ki egy FM hullámsávot (15. oldal).
- 2 Az **(AF/TA)** gomb ismételt megnyomásával válassza ki az „AF-ON”, a „TA-ON” vagy az „AF, TA-ON” kijelzést.
Ne feledje, hogy amennyiben az „AF, TA-OFF”, beállítást választja ki, a készülék nem csak az RDS, hanem a nem-RDS állomásokra is tárolja a beállításokat.
- 3 Nyomja meg a **(SENS)** (BTM) gombot mindaddig, míg a „BTM” villogni nem kezd.

Állomásonként eltérő beállítások

- 1 Válasszon ki egy FM hullámsávot, és hangolja be a kívánt állomást (15. oldal).
- 2 Az **(AF/TA)** gomb ismételt megnyomásával válassza ki az „AF-ON”, a „TA-ON” vagy az „AF, TA-ON” kijelzést.
- 3 Tartsa lenyomva a kívánt memóriagombot (**(1)–(6)**) mindaddig, amíg a „MEM” kijelzés meg nem jelenik.
További állomások tárolásához ismételve meg az 1–3. lépéseket.

Hasznos tudnivaló

Ha CD-lejátszás közben szeretné megváltoztatni az AF/TA beállítást, nyomja meg az **(AF/TA)** gombot.

Állomások hangolása műsorszám alapján

— PTY (műsorszám típus)

A kívánt állomás az alább felsorolt műsorszám típusok valamelyikének kiválasztásával is megkereshető

Műsorszám típusok	Kijelzés
Hírek	NEWS
Aktuális hírek	AFFAIRS
Információk	INFO
Sport	SPORT
Oktatás	EDUCATE
Rádiójátékok	DRAMA
Kultúra	CULTURE
Tudomány	SCIENCE
Egyéb	VARIED
Pop zene	POP M
Rock zene	ROCK M
Szórakoztató zene	EASY M
Közkezdvelt klasszikus zene	LIGHT M
Komolyzene	CLASSICS
Egyéb zenei műsor	OTHER M
Időjárás	WEATHER
Pénzügyi hírek	FINANCE
Gyermekműsor	CHILDREN
Társadalmi ügyek	SOCIAL A
Vallás	RELIGION
Telefonos műsor	PHONE IN
Utazás	TRAVEL
Szórakozás	LEISURE
Jazz	JAZZ
Country zene	COUNTRY
Nemzeti zene	NATION M
Régi slágerek	OLDIES
Népzene	FOLK M
Dokumentum műsor	DOCUMENT

Megjegyzés

E funkció nem működik azokban az országokban, ahol a PTY (műsorszám típus) információk nem állnak rendelkezésre.

1 Nyomja meg a **(PTY)** (LIST) gombot FM vételi üzemmódban.



Ha az éppen hallgatott állomás sugároz PTY információkat, a műsorszám típus neve megjelenik a kijelzőn. Ha az éppen hallgatott állomás nem RDS állomás, vagy az RDS információk nem foghatók, a „- - - - -” kijelzés jelenik meg.

2 Nyomja meg ismételten a **(PTY)** (LIST) gombot mindaddig, míg a kívánt műsorszám típus meg nem jelenik a kijelzőn.

A műsorszám típusok az előző oldali táblázatban feltüntetett sorrendben jelennek meg.

Ha a műsorszám típus nincs azonosítva az RDS jelben, a „NONE” kijelzés jelenik meg.

3 Nyomja meg a **(SEEK)** (+) vagy a **(SEEK)** (-) gombot.

A készülék megkezdi a kiválasztott típusú műsorszámot sugárzó állomás keresését.

Az óra automatikus beállítása

— CT (óra)

A CT (óra) funkció az RDS adásból automatikusan beállítja az időt.

A „CT-ON” beállítás kiválasztása

Rádióhallgatás közben nyomja meg egyszerre a **(SEL) és a **(2)** gombot.**
Az óra beállítása megtörtént.



Egy másodperc múlva a kijelző visszakapcsol a normál rádió üzemmódnak megfelelő kijelzésre.

A „CT-OFF” beállítás kiválasztásához ismét nyomja meg egyszerre a **(SEL)** és a **(2)** gombot.

Megjegyzések

- A CT funkció akkor sem biztos, hogy működik, ha éppen RDS állomást hallgat.
- Lehet némi eltérés a valós, és a CT funkció által beállított idő között.

További funkciók

Ezt a készüléket vezérelheti forgókapcsolós távvezérlővel is (**külön megvásárolható**).

A forgókapcsolós távvezérlő használata

Mindenek előtt ragassza fel a megfelelő címkét a távvezérlőre attól függően, hogy milyen pozícióban szereli azt fel. A forgókapcsolós távvezérlő gombok megnyomásával és/vagy forgatásával működtethető.

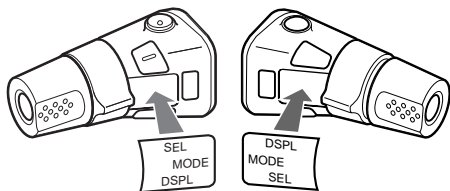

Vezérlés gombnyomással

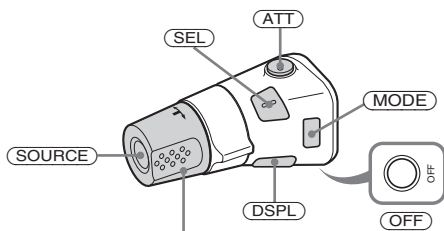

Fordítsa el a VOL szabályzót a hangerő beállításához.

Nyomja meg ezt a gombot:

Enhhez a művelethez:

(SOURCE)	Műsorforrás (rádió/CD/MD* ¹) választás/ Bekapcsolás.
(MODE)	Üzem mód választás (Hullámsáv/CD egység* ¹ / MD egység* ¹)
(ATT)	Hang némítás.
(OFF) * ²	Lejátszás vagy rádióvétel leállítása/Kikapcsolás.
(SEL)	Beállítás és kiválasztás.
(DSPL)	A kijelzések megváltoztatása.

Vezérlés forgatással



Fordítsa el, és engedje el, ha:

– Műsorszámokat kíván léptetni.

A műsorszámok folyamatos léptetéséhez fordítsa el egyszer, majd 2 másodpercen belül fordítsa el még egyszer, és tartsa elfordítva.

– A rádióállomásokot automatikusan kívánja behangolni.

Fordítsa el, tartsa elfordítva, majd engedje el, ha:

– Gyorskeresést végez előre/hátra egy műsorszámon belül.

– Egy rádióállomást manuálisan kíván behangolni.

Vezérlés gombnyomással és forgatással

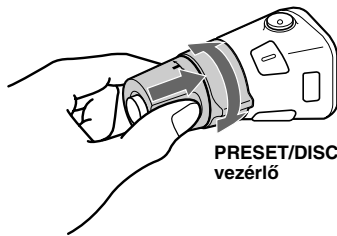

Nyomja befelé, majd forgassa el a vezérlőt, ha:

– Egy tárolt rádióállomást kíván behívni.

– Egy másik lemezt kíván kiválasztani CD (MD) lejátszás közben*¹.

– Egy másik albumot kíván kiválasztani*³.

*¹ Csak akkor, ha csatlakoztatta a külön megvásárolható készüléket.

*² Ha gépkocsija gyújtáskapcsolója nem rendelkezik ACC (tartozék) pozícióval, a gyújtás kikapcsolása után tartsa nyomva a (OFF) gombot a készüléken mindaddig, míg a kijelző ki nem alszik.

*³ Csak MP3 fájl lejátszása esetén.

folytatás a következő oldalon →

MP3 fájl lejátszása esetén kiválaszthat egy albumot a forgókapcsolós távvezérlővel.

(Ezzel a készülékkel)

Ehhez a funkcióhoz:	Tegyze ezt:
Albumok léptetése – album kiválasztása	Nyomja be, majd fordítsa el a vezérlőt [minden albumhoz egyszer]. Albumok folyamatos léptetéséhez nyomja be, és fordítsa el (majd tartsa úgy) a vezérlőt.

(Külön megvásárolható készülékkel)

Ehhez a funkcióhoz:	Tegyze ezt:
Lemezok átlépése – lemez kiválasztása	Nyomja be, majd fordítsa el a vezérlőt [minden lemezhez egyszer]. Lemezok folyamatos léptetéséhez nyomja meg és fordítsa el egyszer, majd 2 másodpercen belül fordítsa el még egyszer, és tartsa elfordítva.
Albumok léptetése – album kiválasztása	1 Nyomja be és fordítsa el, majd tartsa ott a vezérlőt, ezzel albumválasztási üzemmódba kapcsolt. 2 másodpercen belül folytassa a műveletet a 2 -es lépéssel. 2 Nyomja be, és fordítsa el többször egymás után a vezérlőt mindaddig, míg a kívánt albumot meg nem találta.

A működési irány megváltoztatása

A vezérlő működési irányát gyárilag az ábrán látható módon állították be.

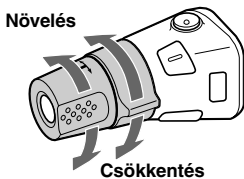

Ha a kormányoszlop jobb oldalára kell felszerelni a forgókapcsolós távvezérlőt, akkor megfordíthatja a működési irányt.

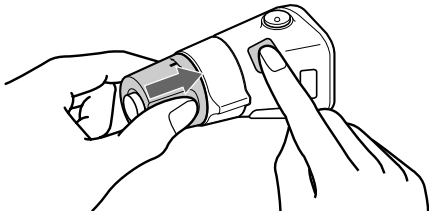

A VOL szabályzót benyomva tartva nyomja meg 2 másodpercig a **(SEL)** gombot.

A hangjellemzők és a kijelzések beállítása

Módosíthatja a balansz, a fader és az aluláteresztő szűrő beállítását, illetve a mélyhangsugárzó hangerejét.

- 1** A **(SEL)** gomb ismételt megnyomásával válassza ki a „BAL”, „FAD”, „LPF” vagy „SUB” kijelzést. A **(SEL)** gomb többszöri megnyomásakor a kijelzések az alábbi sorrendben követik egymást:
LOW*1 → MID*1 → HI*1 →
BAL (bal-jobb) → FAD (első-hátso) →
LPF (aluláteresztő szűrő)*2*3 →
SUB (mélyhangsugárzó)*2*4

*1 Ha bekapcsolja az EQ3 funkciót (24. oldal).

*2 Ha a „SUB” funkciót kiválasztja (23. oldal).

*3 A levágási frekvencia 78 Hz, 125 Hz vagy OFF (kikapcsolva) értékek között változtatható.

*4 A hangerő -10 és +10 között változtatható. (-10 érték alatt az „ATT” kijelzés megjelenik.)

- 2** Állítsa be a kiválasztott jellemzőt a +/- hangerőszabályzó gombokkal.

Megjegyzés

A kiválasztott funkció szabályozását a kiválasztást követő 3 másodpercen belül végre kell hajtani.

A készülék némitása

Nyomja meg az **(ATT)** gombot.

A kijelzőn rövid időre megjelenik az „ATT-ON” kijelzés, majd bekapcsol az „ATT” kijelzés.

Az **(ATT)** gomb ismételt megnyomásával visszatérhet az előző hangerő beállításához.

Hasznos tudnivaló

Ha egy gépkocsi-telefon vezetékét csatlakoztatta az ATT vezetékhez, akkor a készülék automatikusan csökkenti a hangerőt bejövő telefonhívás esetén (telefonos némitás funkció).

Hang és kijelző beállítások megváltoztatása

A következő elemek választhatók ki:

- REAR/SUB*¹ — a hangkimenet átkapcsolása REAR vagy SUB között.
 - Válassza a „REAR” beállítást, ha végerősítőre kívánja továbbítani a jeleket.
 - Válassza a „SUB” beállítást, ha mélyhangsugárzóra kívánja továbbítani a jeleket.
- CT (automatikus órabeállítás) (20. oldal).
- A.SCRL (automatikus görgetés)*² (12. oldal).
- M.DSPL (mozgó kijelzés) — a mozgóképes kijelzés ki- vagy bekapcsolása.
 - Válassza az „ON” beállítást a mozgóképes kijelzés aktiválásához (A mozgókép kijelzés bekapcsol).
 - Válassza az „OFF” beállítást a mozgóképes kijelzés kikapcsolásához.
- DEMO*¹ — a bemutató kijelző ki- és bekapcsolása.
 - Válassza az „ON” beállítást a bemutató aktiválásához (A bemutató körülbelül 10 másodperccel a készülék kikapcsolása után kezdődik meg.)
 - Válassza az „OFF” beállítást a bemutató kikapcsolásához.
- BEEP*³ — hangjelzés be- és kikapcsolása.
- DIM — a kijelző fényességének beállítása.
 - Válassza az „ON” beállítást a kijelző elhalványításához.
 - Válassza az „OFF” beállítást a halványítás kikapcsolásához.

A REAR/SUB*¹ beállítás módosítása

Nyomja meg a **(SEL)** gombot, majd a hangerőszabályzó + (REAR) vagy – (SUB) gombot.

3 másodperc múlva a kijelző visszakapcsol a normál lejátszásnak megfelelő kijelzésre.

A kívánt menüpont kiválasztása

Nyomja meg egyszerre a **(SEL)** és a megfelelő gombot.

(SEL) + (2) : CT

(SEL) + (3) : A.SCRL*²

(SEL) + (4) : M.DSPL

(SEL) + (4) : DEMO*¹

(SEL) + (6) : BEEP*³

(SEL) + (DSPL) : DIM

A beállítás elvégzése után a kijelző visszakapcsol a normál lejátszásnak megfelelő kijelzésre.

Ha az aktuális menüpontból szeretne kilépni, nyomja meg újból egyszerre a **(SEL)** és a megfelelő gombot.

*¹ A készülék kikapcsolt állapotában.

*² CD vagy MD-lejátszás közben.

*³ A hangjelzés csak akkor hallható, ha a készülék beépített erősítőjét használja.

Az equalizer beállítása (EQ3)

A 7 gyári hangszínszabályzó beállítás (hangzaskép) közül kiválaszthatja a hallgatott zene jellegének leginkább megfelelőt (XPLOD, VOCAL, CLUB, JAZZ, NEW AGE, ROCK, CUSTOM vagy hangzaskép kikapcsolva (OFF)). A hangzasképeket módosíthatja, és a beállítást a készülék minden műsorforrásra vonatkozóan tárolja.

A hangzaskép kiválasztása

- 1 A **(SOURCE)** gombbal válassza ki a műsorforrást (rádió, CD vagy MD).
- 2 Az **(EQ3)** gomb ismételt megnyomásával válassza ki a kívánt hangzasképet. Az **(EQ3)** gomb többszöri megnyomásakor a hangzasképek egymás után megjelennek.



A hangzaskép kikapcsolásához válassza az „OFF” beállítást.

A hangzaskép módosítása

Az egyes frekvenciatartományok hangerejének megváltoztatásával a hangzasképet módosíthatja, és a módosított hangzasképet a készülék tárolja.

- 1 A **(SOURCE)** gombbal válassza ki a műsorforrást (rádió, CD vagy MD).
- 2 Az **(EQ3)** gomb ismételt megnyomásával válassza ki a hangzasképet.
- 3 Végezze el a beállítást.

- 1 A **(SEL)** gombbal válassza ki a frekvenciatartományt. A **(SEL)** gomb többszöri megnyomásakor a frekvenciatartományok egymás után megjelennek. **LOW → MID → HI (→ BAL → FAD → LPF → SUB)**

- 2 A +/- hangerőszabályzó gombokkal végezze el a kiválasztott tartomány hangerő beállítását. A hangerő 1 dB-es lépésekben állítható be a -10 dB és +10 dB közötti tartományban.

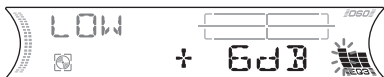

- 3 Az 1-es és 2-es lépés ismételt végrehajtásával végezze el a kívánt beállítást.

Ha vissza kíván térni a gyári beállításhoz, nyomja meg a **(SEL)** gombot 2 másodpercig. 1 másodperc után a kijelző

visszakapcsol az eredeti (normál lejátszási üzemmód) kijelzésre.

Megjegyzés

Ha az EQ3 menüpont „OFF” (kikapcsolva) beállítását választja ki, nem lehet módosítani a hangszínszabályzó beállítását.

A dinamikus hangszínpad beállítása (DSO)

Ha hangszórói az ajtók alsó részében foglalnak helyet, akkor az alulról érkező hang sok esetben nem éri el a kívánt minőséget.

A DSO (dinamikus hangszínpad) funkció természetesebb hangot hoz létre, azt a hatást imitálva, mintha a hangszórók a műszerfal fölött lennének (virtuális hangszórók).

A DSO beállítás minden egyes műsorforráshoz eltárolható.

A DSO üzemmód és a virtuális hangszórók elhelyezkedése

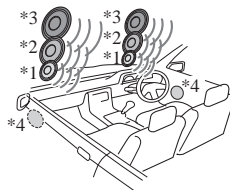

- *1 DSO-1
- *2 DSO-2
- *3 DSO-3
- *4 DSO-OFF

- 1 Nyomja meg a **(SOURCE)** gombot a műsorforrás kiválasztásához (rádió, CD vagy MD).

- 2 A **(DSO)** gomb megfelelő számú megnyomásával válassza ki a kívánt üzemmódot.

A **(DSO)** gomb minden megnyomásakor egy másik DSO beállítás jelenik meg.



A DSO funkció kikapcsolásához válassza az „OFF” beállítást. 1 másodperc után a kijelző visszakapcsol az eredeti (normál lejátszási üzemmód) kijelzésre.

Megjegyzések

- A gépkocsi belső terétől és a zene típusától függően a DSO funkció hatása esetenként gyengébb lehet.
- Ha az FM rádióadások nem hallhatók tisztán, kapcsolja ki a DSO funkciót („OFF”).

További információk

Karbantartás

Az olvadóbiztosíték cseréje

Az olvadóbiztosíték cseréjénél ügyeljen arra, hogy az eredeti olvadóbiztosítékon feltüntetett amperértéknek megfelelőt használjon. Ha az olvadóbiztosíték kiég, ellenőrizze a tápfeszültség csatlakozást, majd cserélje ki a biztosítékot. Ha a csere után ismét kiég az olvadóbiztosíték, a hiba a készülékben van. Ilyenkor forduljon a legközelebbi Sony márkaszervizhez.

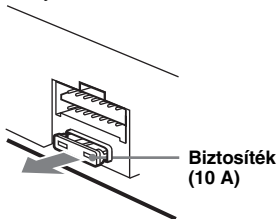

Figyelmeztetés

Csak olyan olvadóbiztosítékot szabad használni a cseréhez, amelynek az amperértéke azonos az eredetivel. Magasabb amperértékű olvadóbiztosíték használata a készülék súlyos károsodásához vezethet.

A csatlakozók tisztítása

A készülék működése rendellenessé válhat, ha az előlap és a készülék csatlakozói elszennyeződnek. A lehető legjobb hangminőség megőrzése érdekében vegye le az előlapot (9. oldal), és rendszeresen tisztítsa meg a készüléken és az előlapon található csatlakozókat alkoholba mártott, pálcikára tekert vatta segítségével. A vattát ne nyomja túlzott erővel a készülékre. A csatlakozók megsérülhetnek.

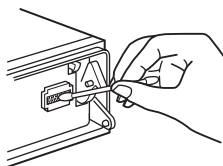

A készülék



Az előlap hátoldala

Megjegyzések

- A biztonság érdekében a csatlakozók tisztítása előtt állítsa le az autó motorját, és vegye ki az indítókulcsot.
- Ne érintse meg a csatlakozókat kézzel vagy fémes eszközzel.

A lítium elem cseréje

Normál használat mellett a lítium elem kb. 1 évig működteti a távvezérlőt. (A körülményektől függően előfordulhat, hogy rövidebb ideig.) Amikor az elem kezd kimerülni, a kártya-távvezérlő hatótávolsága csökken. Cserélje ki az elemet egy új, CR2025 típusú lítium gombelemre. A tűz- és robbanásveszély elkerülése érdekében csak a megadott típusú elemet használja.

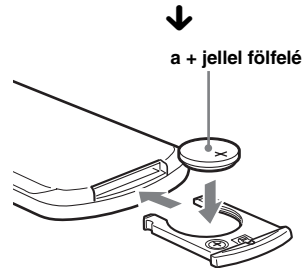

Megjegyzések a lítium elemmel kapcsolatban

- Tárolja olyan helyen az elemet, ahol a gyermekek nem férhetnek hozzá. Ha a gyermek lenyelné az elemet, azonnal forduljon orvoshoz.
- A megfelelő érintkezés érdekében törölje meg az elemet egy száraz ruhával.
- Ügyeljen rá, hogy az elemet helyes polaritással helyezze a készülékbe.
- Rövidzár elkerülése érdekében ne fogja meg az elemet fém csipesszel.

Figyelmeztetés

A szakszerűtlenül kezelt elem felrobbanhat. Az elemet ne próbálja újratölteni, szétszedni vagy tűzbe dobni.

A készülék kiszérése

1 A külső védőkeret eltávolítása.

- 1 Vegye le a készülékről az előlapot (9. oldal).
- 2 A kioldókulcsokat akassza a keret két oldalába.

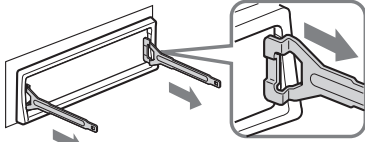

Ügyeljen rá, hogy a kioldókulcsot megfelelően illessze a kerethez.

- 3 Húzza kifelé a kioldókulcsokat, és ezzel együtt a keretet is.

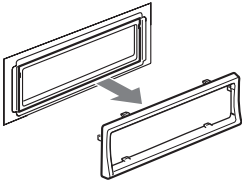

2 A készülék eltávolítása.

- 1 Tolja be a két kioldókulcsot a készülék két oldalán kattanásig.

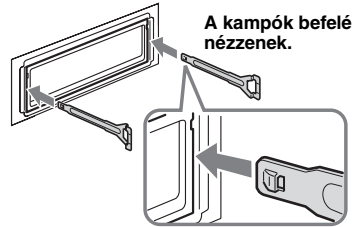

- 2 A kioldókulcsokkal húzza kifelé a készüléket.

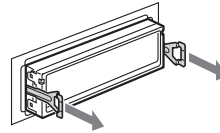

- 3 Csúsztassa ki a készüléket a műszerfalból.

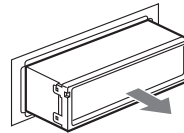

Minőségtanúsítás

A forgalomba hozó tanúsítja, hogy a Sony CDX-F5500 típusú CD-játszós autórádió a 2/1984. (III. 10.) IpM-Bkm. számú rendeletben előírtak szerint megfelel a következő műszaki jellemzőknek.

CD-játszó

Jel/zaj arány	120 dB
Frekvencia átvitel	10–20 000 Hz
Nyávogás	Nem mérhető

Rádió

FM tuner

Vételi frekvenciák	87,5–108,0 MHz
Antenna csatlakozó	Külső antenna csatlakozó
Középfrekvencia	10,7 MHz/450 kHz
Hasznos érzékenység	9 dBf
Szelektivitás	75 dB 400 kHz-en
Jel/zaj arány	67 dB (sztereó) 69 dB (mono)

Harmonikus torzítás 1 kHz-en	0,5% (sztereó) 0,3% (mono)
------------------------------	-------------------------------

Áthallási csillapítás	35 dB 1 kHz-en
Frekvencia átvitel	30–15 000 Hz

MW/LW tuner

Vételi frekvenciák	MW: 531–1602 kHz LW: 153–279 kHz
Antenna csatlakozó	Külső antenna csatlakozó
Középfrekvencia	10,7 MHz/450 kHz
Érzékenység	MW: 30 μ V LW: 40 μ V

Erősítő

Kimenetek	Hangsugárzó kimenetek (zárt csatlakozók)
Hangsugárzó impedancia	4–8 ohm
Maximális kimenő teljesítmény	50 W \times 4 (4 ohmon)

Általános jellemzők

Kimenetek	Audio kimenetek (első, hátsó/mély választható) Motoros antenna vezérlőkábel Végerősítő vezérlőkábel
Bemenetek	Telefonos némitás csatlakozó Távvezérlő bemeneti csatlakozó BUS vezérlőbemenet BUS audio bemenet Antenna bemenet
Hangszínszabályzók	Mély: ± 10 dB 60 Hz-en (XPLOD) Közép: ± 10 dB 1 kHz-en (XPLOD) Magas: ± 10 dB 10 kHz-en (XPLOD)
Tápfeszültség igény	12 V egyenfeszültségű gépkocsi akkumulátor (negatív test)
Méretetek	178 \times 50 \times 181 mm (szé \times ma \times mé)
Szerelési méretek	182 \times 53 \times 161 mm (szé \times ma \times mé)
Tömeg	Kb. 1,2 kg
Mellékelt tartozékok	Kártya-távvezérlő RM-X115 Szerelési és csatlakoztatási eszközök (1 készlet) Hordtáska az előlaphoz (1 db)
Külön megvásárolható tartozékok	Forgókapcsolós távvezérlő RM-X4S BUS vezeték (az RCA vezetékkel együtt) RC-61 (1 m), RC-62 (2 m)
Külön megvásárolható külső berendezések	CD-váltó (10 lemezes): CDX-757MX CD-váltó (6 lemezes): CDX-T70MX, CDX-T69 MD-váltó (6 lemezes): MDX-66XLP Forrásválasztó XA-C30 AUX-IN választó: XA-300

Megjegyzés

Ez a készülék nem csatlakoztatható olyan digitális előerősítőhöz vagy ekvalizerhez, mely Sony BUS rendszerű csatlakozóval rendelkezik.

A modell és a műszaki adatok előzetes bejelentés nélkül változhatnak.

Hibaelhárítás

Az alábbi felsorolásban megtalálhatja a leggyakrabban előforduló hibák orvoslását. A következő lista áttanulmányozása előtt javasoljuk, hogy ellenőrizze a csatlakozásokat és a kezelési utasításokat.

Általános jellegű problémák

Nincs hang.

- Állítsa be a hangerőt a + gombbal.
- Kapcsolja ki az ATT (némítás) funkciót.
- Ha 2 hangsgugrót csatlakoztatott, válassza ki a FADER paraméter középső beállítását.
- Külső CD-készülékkel MP3 fájl próbált meg lejátszani, de a készülék nem támogatja az MP3 formátumot.
→ Használjon Sony MP3 kompatibilis CD-készüléket, például CDX-T70MX.

A memóriában tárolt információk törlődnek.

- Megnyomta a RESET gombot.
→ Tárolja újból az információkat.
- A tápkábelt vagy az akkumulátort leválasztotta az áramkörrel.
- A tápkábelt nem megfelelően csatlakoztatta.

Nincs hangjelzés.

- A hangjelzést kikapcsolta (23. oldal).
- A készülékhez külön megvásárolható végerősítőt csatlakoztatott, és nem használja a készülék beépített erősítőjét.

A kijelzőről eltűnnek/egyáltalán nem jelennek meg a kijelzések.

- A kijelzés eltűnik a kijelzőről, ha lenyomva tartja az **(OFF)** gombot.
→ A kijelzés megjelenítéséhez tartsa ismét lenyomva az **(OFF)** gombot.
- Vegye le az előlapot és tisztítsa meg a csatlakozókat. Lásd a „A csatlakozók tisztítása” című bekezdést a 25. oldalon.

A memorizált állomások és a pontos idő törlődnek.

A biztosíték kiolvadt.

Zaj hallható, ha a gyújtáskapcsolót ON, ACC vagy OFF pozícióba kapcsolja.

A vezetékek nincsenek megfelelően egyeztetve a gépkocsi tápfeszültség csatlakozójának vezetékeivel.

A készülék nem kap tápfeszültséget.

- Ellenőrizze a csatlakozásokat. Ha minden rendben van, ellenőrizze az olvadóbiztosítékot.
- A gépkocsi gyújtáskapcsolóján nincs ACC pozíció.
→ Nyomja meg a **(SOURCE)** gombot (vagy tegyen be egy lemezt) a készülék bekapcsolásához.

A készülék állandóan feszültség alatt áll.

A gépkocsi gyújtáskapcsolóján nincs ACC pozíció.

A motoros antenna nem működik.

A motoros antenna nem rendelkezik kapcsolódobozzal (relével).

Problémák a CD/MD-lemez lejátszással

A lemezt nem lehet betölteni.

- A készülékben már van egy CD-lemez.
- A CD-lemezt fejjel lefelé vagy helytelenül helyezte be.

A lejátszás nem indul el.

- Szennyezett CD vagy hibás MD-lemez.
- Olyan CD-R/CD-RW lemezt próbált meg lejátszani, mely nincs lezárva.
- Nem audio használatra való CD-R/CD-RW lemezt próbált meg lejátszani.
- Egyes CD-R/CD-RW lemezeket nem lehet lejátszani, állapotuktól és attól függően, hogy milyen készülékkel készítették a felvételt.

MP3 fájlok nem játszhatók le.

- A felvételt nem az ISO 9660 1-es, vagy 2-es szintű szabványnak, vagy a Joliet és Romeo formátumnak megfelelően készítette el.
- Nem egészítette ki a fájlnevet az „.MP3” kiterjesztéssel.
- A fájlok nem MP3 formátumúak.

Egyes MP3 fájlok lejátszása hosszabb idő után indul el, mint mások.

A következő lemezek esetében a lejátszás hosszabb idő után indul el a szokásosnál.

- Bonyolult fastruktúrájú lemez esetében.
- Többmenetes lemez esetében.
- Olyan lemez esetében, melyre még adatot lehet írni.

A lemezt automatikusan kiadja a készülék.

A környezeti hőmérséklet magasabb 50°C-nál.

A funkciógombok nem működnek.

A CD-lemezt nem adja ki a készülék.

Nyomja meg a RESET memóriatörlő gombot.

Hangkiesések fordulnak elő a rázkódás miatt.

- A készüléket 45°-nál nagyobb szögben szerelte be.
- A készüléket a gépkocsi stabil részén kell elhelyezni.

Hangkiesés.

A lemez szennyezett vagy hibás.

Nem kapcsolható ki a „-----” kijelzés.

Névszerkesztési üzemmódba kapcsol.

→ Tartsa nyomva 2 másodpercig a **(PTY)** (LIST) gombot.

Problémák a rádióval

A tárolt állomás nem hívható elő.

- Nem a pontos frekvenciát memorizálta.
- Gyenge a vétel.

Nincs vétel.

A vétel zajos.

- Csatlakoztassa a motoros antenna vezérlőkábelt (kék), vagy a kapcsolt tápfeszültség kábelt (piros) a gépkocsi antenna erősítőjéhez vezető tápkábelhez (csak ha a gépkocsi a hátsó vagy oldalsó ablakba épített FM/MW/LW antennával rendelkezik).
- Ellenőrizze az antenna csatlakoztatását.
- A motoros antenna nem működik.
→ Ellenőrizze a motoros antenna vezérlőkábel csatlakoztatását.
- Ellenőrizze a frekvenciát.
- DSO üzemmódban a hang néha zajos.
→ Kapcsolja ki a DSO üzemmódot (24. oldal).

Az automatikus hangolás nem működik.

- A csökkentett vételi érzékenység üzemmód be van kapcsolva („ON” beállítás).
→ Kapcsolja ki („OFF” állásba) (16. oldal).
- Gyenge a vétel.
→ Használja a kézi hangolást.

A „ST” kijelzés villog.

- A hangolást pontosan végezze el.
- Gyenge a vétel.
→ Kapcsoljon mono üzemmódba („ON” beállítás) (16. oldal).

A sztereó műsor monóban hallható.

A készülék mono vételi üzemmódban működik.
→ Kapcsolja ki a mono üzemmódot (16. oldal).

Problémák az RDS vétellel

A készülék néhány másodperc után keresési üzemmódba kapcsol.

A kiválasztott állomás nem sugároz TP információkat, vagy a vétel gyenge.
→ Az (AF/TA) gombbal válassza ki az „AF, TA-OFF” beállítást.

A készülék nem kapcsolja be a közlekedési információkat.

- Kapcsolja be a „TA” funkciót.
- A kiválasztott TP állomás nem sugároz közlekedési információkat.
→ Hangoljon be egy másik állomást.

A PTY kijelzőn a „-----” kijelzés látható.

- Az aktuális állomás nem RDS állomás.
- A készülék nem érzékel RDS adatot.

Hibakijelzések/Üzenetek

Hibakijelzések

(Ennél a készüléknél és a külön megvásárolható CD/MD-váltóknál)

A kijelzőn az alábbi kijelzések villognak kb. 5 másodpercen keresztül, figyelmeztető hangjelzés kíséretében.

BLANK*¹

Nincs műsorszám az MD-lemezen.*²

→ Olyan MD-lemezt játsszon le, melyen található műsorszámok.

ERROR*¹

- A CD-lemez piszkos, vagy fordítva helyezte be.*²
→ Tisztítsa meg, vagy helyezze be megfelelően a CD-lemezt.
- A CD/MD-lemez nem játszható le valamilyen probléma miatt.
→ Helyezzen be egy másik CD/MD-lemezt.

FAILURE

A hangszórók/erősítők csatlakoztatása nem megfelelő.

→ A csatlakoztatás módját lásd a külön mellékelt beszerelési útmutatóban.

HI TEMP

A környezeti hőmérséklet 50°C-nál magasabb.

→ Várjon, amíg a hőmérséklet 50°C alá esik.

NO DISC

A CD/MD-készülékben nincs lemez.

→ Helyezzen be lemezt a CD/MD-készülékbe.

NO MAG

A CD/MD-tárat nem tette bele a CD/MD-váltóba.

→ Helyezze a CD/MD-tárat a váltóba.

NO MUSIC

Olyan CD-lemezt helyezett az MP3 kompatibilis CD-készülékbe, mely nem zenei fájlokat tartalmaz.

→ Helyezzen be egy zenei CD-lemezt az MP3 kompatibilis CD-készülékbe.

NOTREADY

Az MD-váltó ajtaja nyitva van, vagy az MD-lemezt nem megfelelően tette be.

→ Zárja be az ajtaját, vagy helyezze be megfelelően az MD-lemezt.

OFFSET

Belső meghibásodás léptett fel.

→ Ellenőrizze a csatlakoztatásokat. Ha a hibaüzenet nem tűnik el a kijelzőről, forduljon a Sony szakszervizhez.

RESET

A CD/MD-játszó valamilyen hiba folytán nem vezérelhető.

→ Nyomja meg a RESET gombot a készüléken.

*1 Ha MD vagy CD lejátszása közben hiba fordul elő, az MD vagy CD-lemez sorszáma nem jelenik meg a kijelzőn.

*2 A kijelzőn megjelenik annak a lemeznek a sorszáma, amelyik a hibát okozza.

Ha a fenti műveletek nem hoznak eredményt, forduljon a legközelebbi Sony szakszervizhez.

Üzenetek

L.SEEK +/-

A helyi keresési funkció bekapcsolt állapotban van automatikus hangolás közben (16. oldal).

NO AF

Nincs alternatív frekvencia az aktuális állomás számára.

„LLLLL” vagy „RRRR”

Elérte a lemez elejét vagy végét, és nem tud továbblépni.

Beszereles/csatlakoztatás

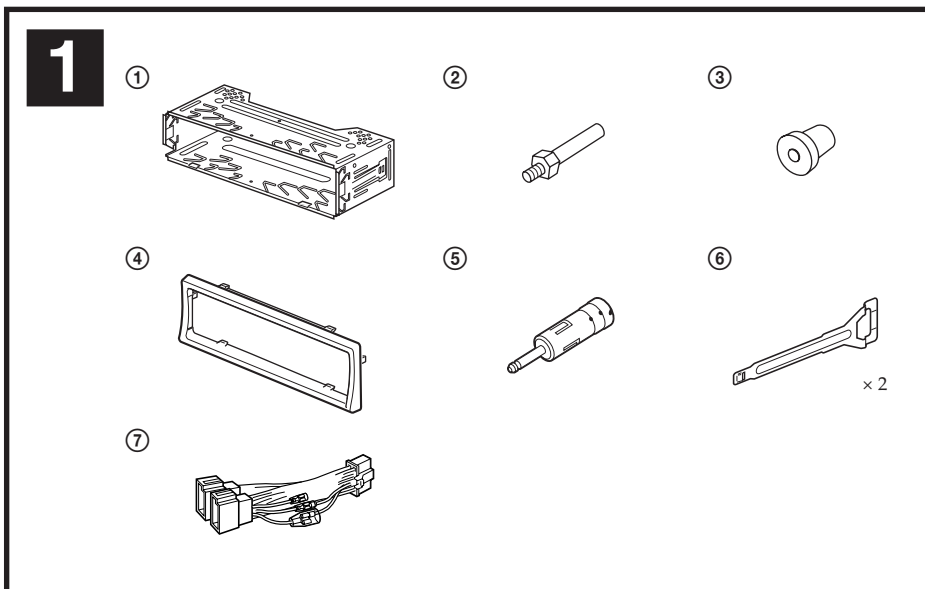

Az ábrákon látható berendezések (nem tartozék)



Első hangszóró

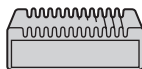

Végerősítő



Hátsó hangszóró



CD/MD-váltó



Aktív hangszóró

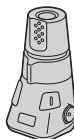

Forgókapcsolós távvezérlő
RM-X45

2

A

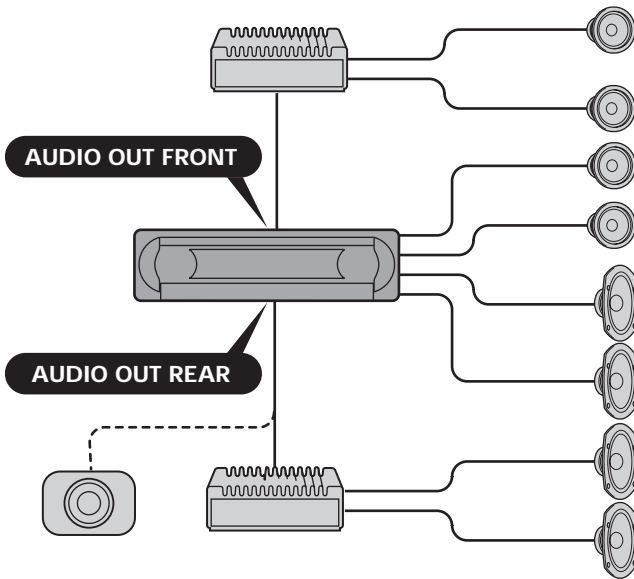

B

a

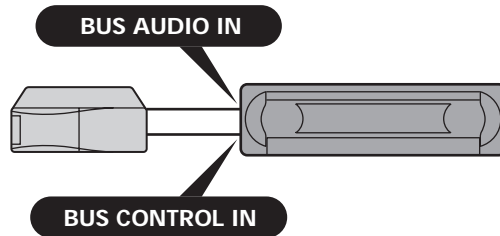

b

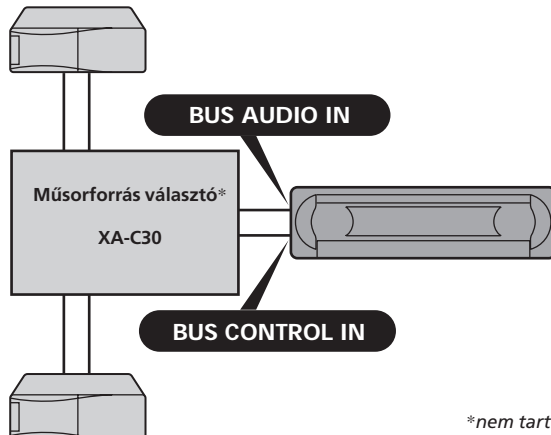

**nem tartozék*

Figyelem

- A készüléket kizárólag negatív testelésű, 12 V egyenfeszültségű akkumulátorról szabad üzemeltetni.
- Ügyeljen arra, hogy a vezetékek ne szorulhassanak be a csavarok és a gépkocsi karosszériája közé, illetve a mozgó részek – pl. az ülésmozgató sín – közé.
- Csatlakoztatás előtt – a rövidzárlat elkerülése érdekében – kapcsolja ki a gépkocsi gyújtáskapcsolóját.
- A ⑦-es számú tápvezetékét először a készülékhez, majd a hangszórókhöz, legvégül a tápfeszültség forráshoz kell csatlakoztatni.
- **Az összes testvezetékét egyetlen közös testponthoz kell rögzíteni.**
- Érintésvédelmi okokból az összes szabadon lévő, nem csatlakoztatott vezetékét szigetelni kell (szigetelőszalaggal).

Megjegyzések a tápfeszültség vezetékhez (sárga)

- Ha ezt a készüléket további sztereo berendezésekkel együtt kívánja üzemeltetni, az összes készüléket egy olyan szabad gépkocsi áramkörhöz kell csatlakoztatni, amelyik névleges terhelhetősége magasabb, mint a készülékek olvadóbiztosítóinak összegzett amperértéke.
- Ha nincs ilyen terhelhetőségű áramkör a gépkocsiban, a készüléket közvetlenül az akkumulátorhoz kell csatlakoztatni.

Részegységek listája (1)

- A listában szereplő számok megfelelnek az útmutató számainak.
- A beépítőkeretet ① és a védőgallért ④ gyárilag felszereltük a készülékre. Mielőtt a készüléket beszerelné, a kioldó kulcsokkal ⑥ válassza le a beépítőkeretet ① és a védőgallért ④ a készülékről. A részleteket lásd a „Beépítőkeret és a védőgallér eltávolítása (4)” című fejezetben, a 36. oldalon.
- **A kioldó kulcsokat ⑥ gondosan őrizze meg, mert a készülék későbbi kiszerezésekor szüksége lesz rájuk.**

Figyelem

Óvatosan kezelje a beépítőkeretet ①, mert megsértheti az ujjait.

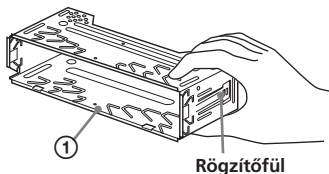

Megjegyzés

Beszereles előtt ellenőrizze, hogy a rögzítőfülek a beépítőkeretet ① mindkét oldalán enyhén befelé hajlanak-e (2 mm). Ha a fülek egyenesen állnak, vagy kifelé hajlanak, a készüléket nem lehet biztonságosan rögzíteni, és kiugorhat a helyéről.

Példa a csatlakoztatásra (2)

Megjegyzések (2-A)

- Ne felejtse el csatlakoztatni a testvezetékét az erősítő csatlakoztatása előtt.
- Ha külön megvásárolható erősítőt csatlakoztat, és nem használja a belső erősítőt, akkor a hangjelzést kikapcsolja a készülék.

Hasznos tudnivaló (2-B-6)

Kettő vagy több CD/MD-váltó csatlakoztatása esetén szükséges az XA-C30 (külön megvásárolható) műsorforrás választás.

Csatlakoztatási rajz (3)

- A** Egy külön megvásárolható erősítő AMP REMOTE IN aljzatához
Ez a csatlakozás csak erősítők számára használható. A készülék meghibásodhat, ha más rendszert csatlakoztat.
- B** Gépkocsi telefon illesztő vezetékéhez

Figyelmeztetés

Ha kapcsolódoboz (relé) nélküli motoros antenna van a gépkocsiban, az antenna károsodhat, ha az autórádió csatlakoztatásához a mellékelt tápfeszültség csatlakozó vezetékét ⑦ használja.

Megjegyzések a vezérlőkábelekhez

- A motoros antenna vezérlőkábel (kék) akkor kap +12 V-os tápfeszültséget, ha bekapcsolja a tunert, vagy aktivizálja AF (automatikus újrahangolás), vagy a TA (közlekedési információk figyelése) funkciót.
- Ha az FM/MW/LW antenna a gépkocsi hátsó/oldalsó szélvédőjébe van építve, a motoros antenna vezérlőkábelt (kék), vagy a tartozékok tápkábelét (piros) a meglévő antennaerősítő tápfeszültség-bemenetéhez kell csatlakoztatni. A részletekkel kapcsolatban konzultáljon kereskedőjével.
- Kapcsolódoboz nélküli motoros antennát ehhez a készülékhez nem lehet használni.

A memória tápfeszültség ellátása

Ha a sárga tápfeszültség kábelt csatlakoztatja, a memória még akkor is kap tápfeszültséget, ha a gyújtást kikapcsolja.

Megjegyzések a hangszórók csatlakoztatásához

- A csatlakoztatás előtt kapcsolja ki a készüléket.
- Kizárólag 4–8 ohmos impedanciájú, és megfelelő teljesítményű hangszórókat használjon.
- A hangszóró kapcsait nem szabad a gépkocsi karosszériájához csatlakoztatni, ugyanígy nem szabad a jobb- és baloldali hangszórót egymással összekapcsolni.
- A készülék testvezetékét nem szabad a hangszórók negatív (-) termináljához csatlakoztatni.

3

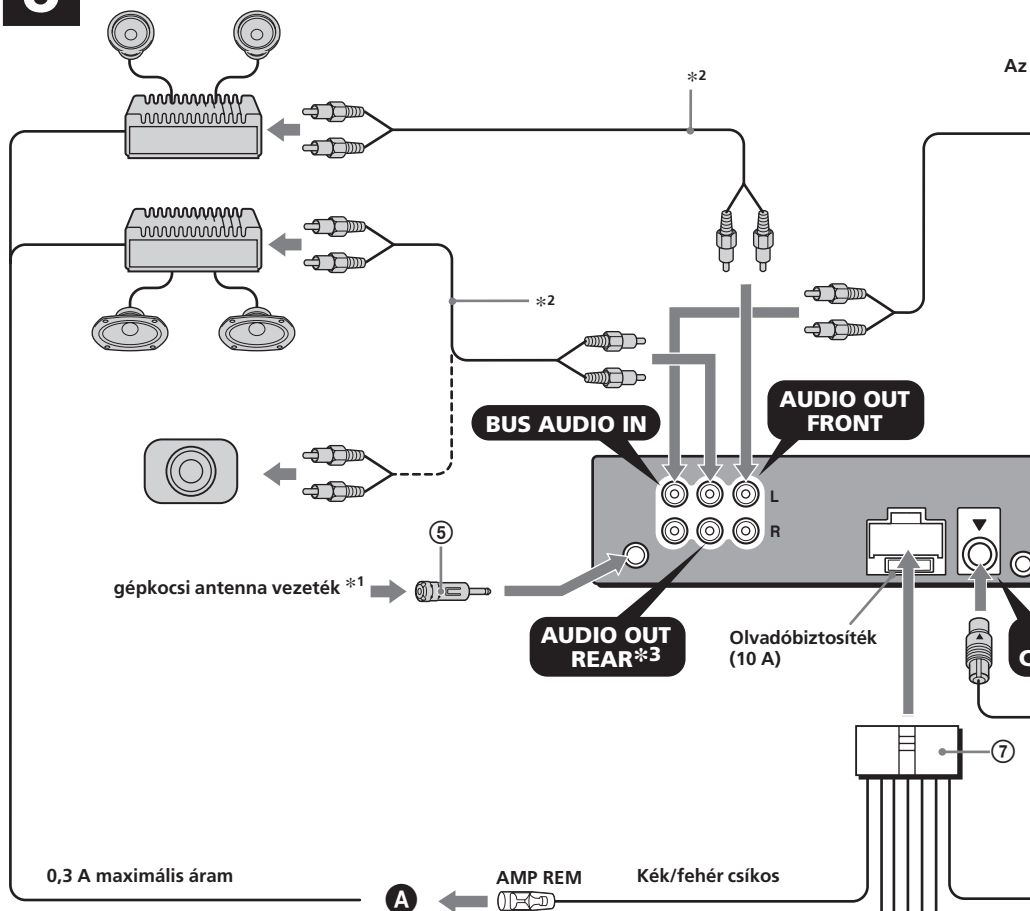

***1 Megjegyzés az antenna csatlakoztatáshoz**

Ha Ön ISO (Nemzetközi Szabványügyi Szervezet) szabványnak megfelelő antennát használ, a csatlakoztatáshoz használja az ⑤ számú adaptert. Az antennát először az adapterhez kell csatlakoztatni, majd a készülék antennacsatlakozójához.

***2 RCA csatlakozódugóval ellátott vezeték (nem tartozék).**

***3 Az AUDIO OUT kimenet REAR és SUB beállításra kapcsolható.**

A részleteket lásd a kezelési útmutatóban.

***4 Felfelé nézzen a csatlakozóvezeték.**

A részleteket lásd a 40. oldalon, a „Tápfeszültség csatlakoztatási rajzon”

4	Sárga	folyamatos tápfeszültség	7	Piros	kapcsolt tápfeszültség
5	Kék	motoros antennavezérlő	8	Fekete	testelés

Az 1, 2, 3 és 6 pozícióban nincs érintkező.

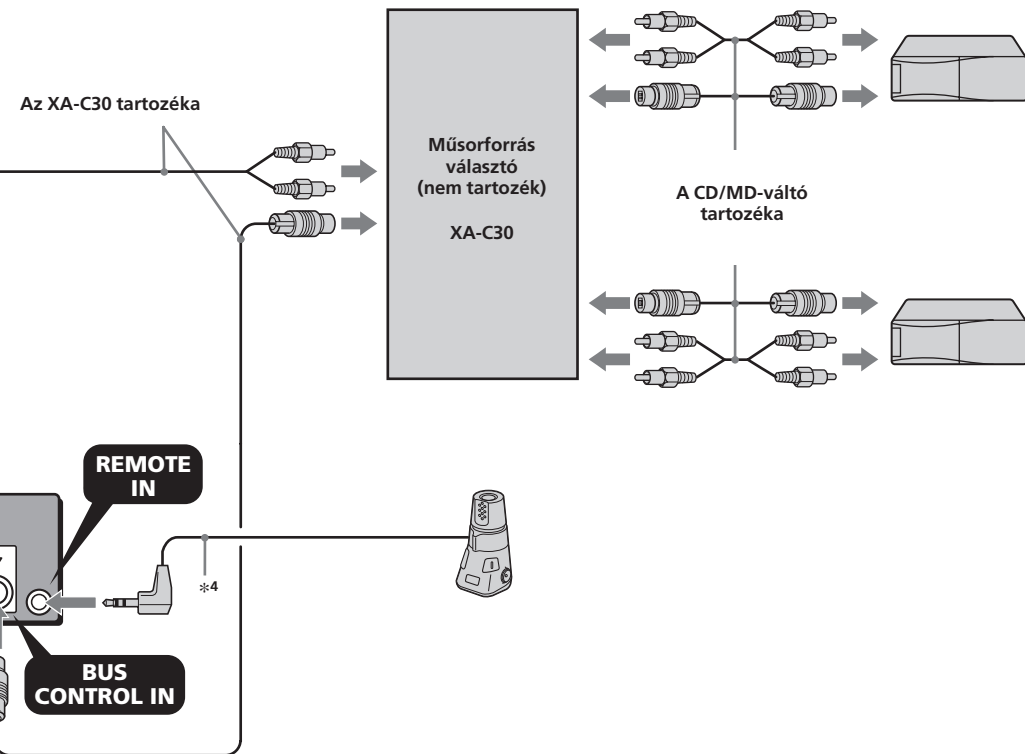

⑦

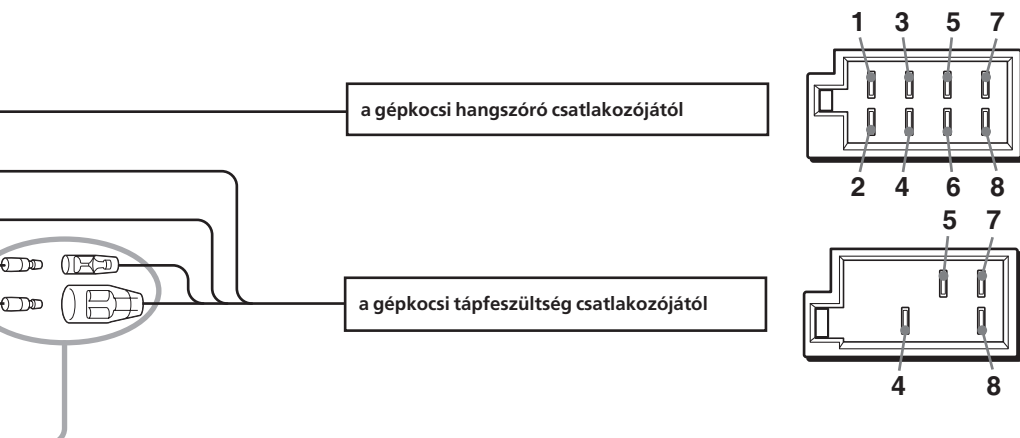

1	Lila	+	Hangszóró, hátsó, jobb	5	Fehér	+	Hangszóró, első, bal
2		-	Hangszóró, hátsó, jobb	6		-	Hangszóró, első, bal
3	Szürke	+	Hangszóró, első, jobb	7	Zöld	+	Hangszóró, hátsó, bal
4		-	Hangszóró, első, jobb	8		-	Hangszóró, hátsó, bal

A negatív polarítású pólusok (2, 4, 6 és 8) csíkozott vezetékkel rendelkeznek.

- A hangszórókat nem szabad párhuzamosan kapcsolni.
- Csak passzív hangszórókat szabad csatlakoztatni. Ha aktív (beépített erősítővel rendelkező) hangszórókat csatlakoztat, a készülék meghibásodhat.
- A meghibásodás elkerülése érdekében ne használja gépkocsija beépített hangszóró vezetékét, ha azok testvezetéke (-) közös a bal és jobb hangszórók esetén.
- Ne csatlakoztassa a készülék hangszóró vezetékét egymással.

Megjegyzés a csatlakoztatáshoz

Ha a hangszórók és az erősítő csatlakoztatása nem megfelelő, a „FAILURE” kijelzés megjelenik. Ebben az esetben ellenőrizze a hangszórók és az erősítő csatlakoztatását.

Biztonsági előírások

- Úgy válassza meg az elhelyezési pozíciót, hogy a készülék ne akadályozza Önt a vezetésben.
- Óvja a készüléket olyan helyektől, ahol közvetlen napsugárzás, vagy magas hőmérséklet (pl. fűtés) érheti, illetve ahol pornak vagy erős rázkódásnak van kitéve.
- A korrekt és biztonságos rögzítés érdekében kizárólag a mellékelt szerelvényeket használja.

Szerelési szög

A készülék beszerelési (elhelyezési) szöge ne legyen 45°-nál nagyobb.

A beépítőkeret és a védőgallér eltávolítása (4)

Mielőtt a készüléket beszerelné, válassza le a beépítőkeretet ① és a védőgallért ④ a készülékről.

1 A védőgallér ④ eltávolítása.

- ① Mindkét oldalon akassza be a kioldó kulcsokat ⑥ a védőgallérba ④.
- ② A kioldó kulcsokat ⑥ kifelé húzva válassza le a védőgallért ④.

2 A beépítőkeret ① eltávolítása.

- ① Mindkét oldalon tolja be kattanásig a kioldó kulcsokat ⑥ a készülék és a beépítőkeret ① közé.
- ② Tolja lefelé a beépítőkeretet ①, majd húzza ki belőle a készüléket.

Példa a beszerelésre (5)

Beszerelés a műszerfalba

Megjegyzés

- Ha szükséges, a készülék biztonságos rögzítése érdekében hajlítsa kifelé ezeket a fűleket (5-2).
- Ellenőrizze, hogy a védőgalléron ④ lévő négy rögzítőcsap pontosan beleilleszkedett-e a készülék megfelelő hornyába (5-3).

Az előlap felszerelése és leválasztása (6)

A készülék üzembe helyezése előtt távolítsa el az előlapot.

6-A Eltávolítás

Az előlap levétele előtt ne fedje el kikapcsolni a készüléket az (OFF) gombbal. Nyomja meg az (OPEN) gombot, csúsztassa jobbra az előlapot, majd válassza le a bal oldalát.

6-B Felszerelés

Illessze az előlap (A) jelű részét a készülék (B) jelű tengelyéhez, majd pattintsa a helyére az előlap bal oldalát.

Ha a gépkocsi gyújtáskapcsolóján nincsen „ACC” (tartozék) pozíció

A motor leállítása után az (OFF) gombot tartsa nyomva mindaddig, míg a kijelző ki nem alszik.

Ellenkező esetben az órakijelzés nem tűnik el, és hosszabb állás alatt az akkumulátor kimerülhet.

Memóriatörlő gomb (RESET)

A beszerelés és a csatlakoztatások elvégzése után egy hegyes végű eszközzel (pl. golyóstollal) nyomja meg a RESET gombot.

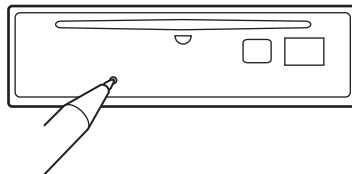

4 1

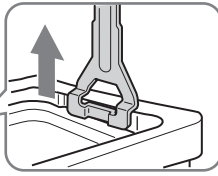
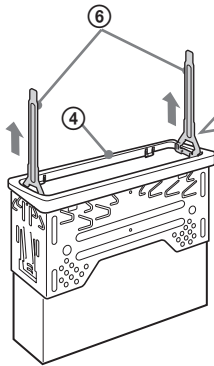

Ügyeljen a kioldókulcsok megfelelő irányára.

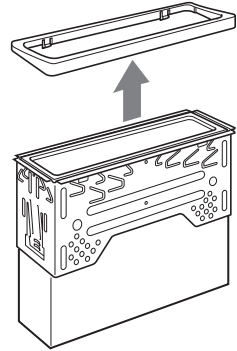

2

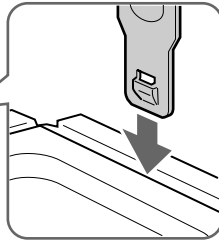
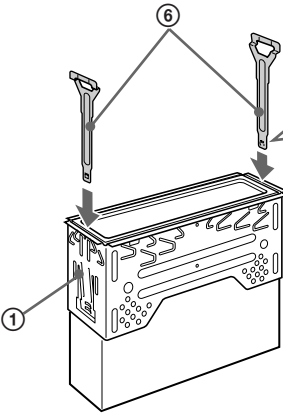

A kampó befelé nézzen.

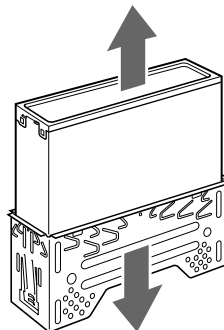
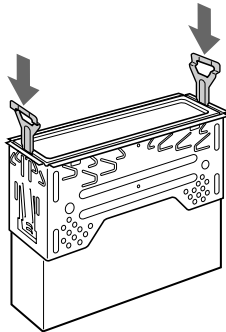

5 1

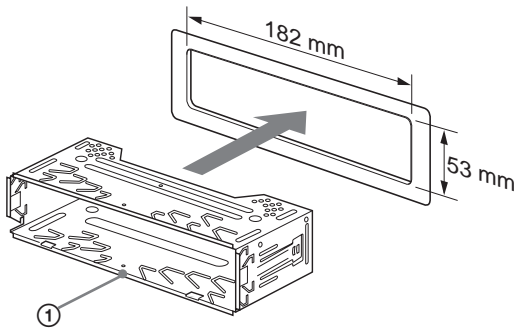

2

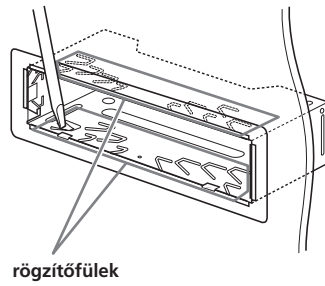

3

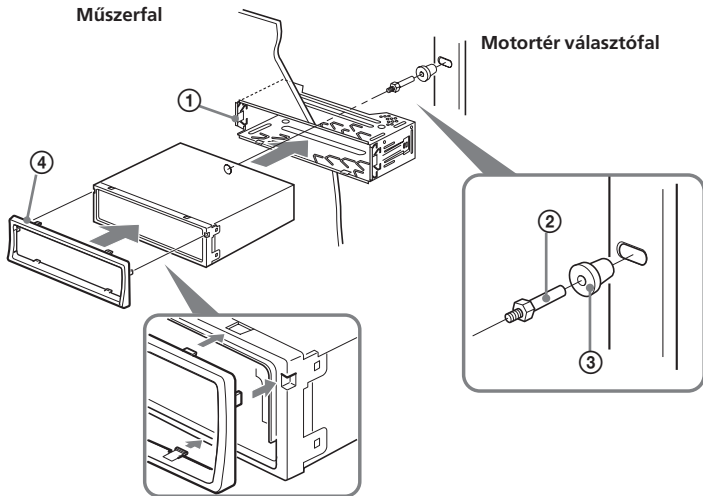

6 A

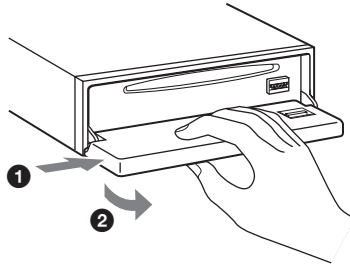

B

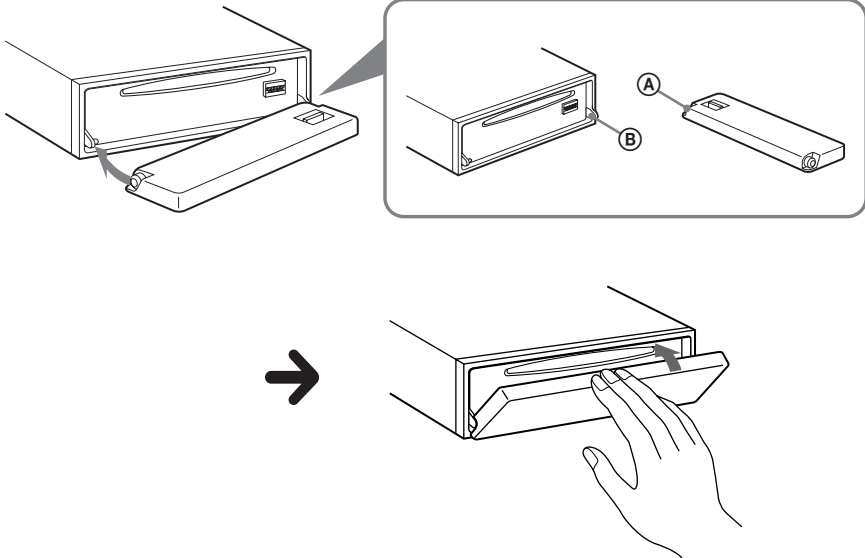

Tápfeszültség csatlakoztatási rajz

A gépkocsi típusától függően a külső tápfeszültség forrás csatlakozó változhat. Ellenőrizze a készülékkel szállított tápfeszültség csatlakoztatási ábrát. Három alaptípus létezik (lásd az alábbi ábrát). Előfordulhat, hogy az autórádió tápfeszültség kábelében fel kell cserélni

a piros és a sárga vezeték pozícióját.

A csatlakozópólusok és a kapcsolt tápfeszültséget biztosító vezetékek egyeztetése után csatlakoztassa a készüléket a gépkocsi tápfeszültség-rendszeréhez. Ha a csatlakoztatással kapcsolatban bármilyen olyan kérdése vagy problémája merül fel, melyre jelen útmutatónkban nem találja meg a választ, keresse fel a gépkocsi márkakereskedését.

Külső tápfeszültség csatlakozó

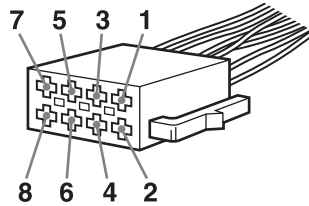

a

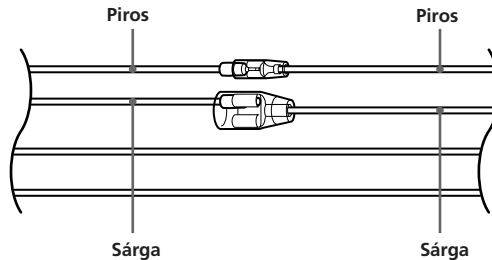

4	Sárga	folyamatos tápfeszültség	7	Piros	kapcsolt tápfeszültség
---	-------	--------------------------	---	-------	------------------------

b

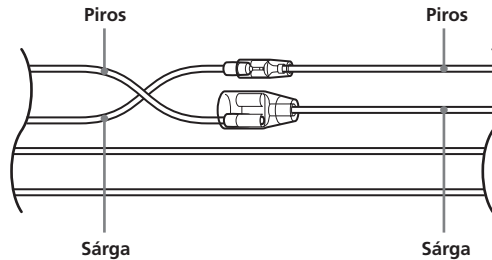

4	Sárga	kapcsolt tápfeszültség	7	Piros	folyamatos tápfeszültség
---	-------	------------------------	---	-------	--------------------------

c

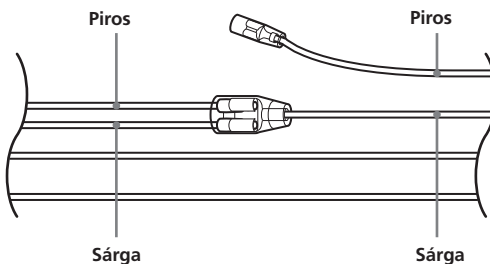

„ACC” gyújtáskapcsoló-
állítás nélküli gépkocsi

<http://www.sony.net/>

Sony Corporation Printed in Czech Republic