

## KUĆNI AUDIO SISTEM

### Uputstvo za upotrebu

---

Početak rada

---

Reprodukcija diska/USB-a

---

USB prijenos

---

Birač kanala

---

*Bluetooth*

---

Podешavanje zvuka

---

Ostali postupci

---

Dodatne informacije

## UPOZORENJE

### Da biste umanjili rizik od požara ili strujnog udara, ne izlažite uređaj kiši ili vlazi.

Da biste umanjili rizik od požara, ne prekrivajte ventilacioni otvor uređaja novinama, stolnjacima, zavjesama itd. Ne izlažite uređaj izvorima otvorenog plamena (na primjer upaljenim svijećama). Da biste smanjili rizik od požara ili strujnog udara, ne izlažite uređaj kapađu ili zapljuskivanju i ne postavljajte na uređaj predmete ispunjene vodom, kao što su vaze. Budući da se glavni utikač upotrebljava za isključivanje jedinice iz struje, spojite ga u lako dostupnu strujnu utičnicu. Ako primijetite neku nepravilnost u radu uređaja, odmah izvucite glavni utikač iz utičnice za napajanje naizmjeničnom strujom. Ne postavljajte uređaj u ograničen prostor, kao što je policica za knjige ili ugradbeni ormarčić. Ne izlažite baterije ili uređaje koji sadrže baterije visokim temperaturama, na primjer, sunčevoj svjetlosti i vatri. Uređaj nije isključen iz mreže za napajanje sve dok je povezan s utičnicom za napajanje naizmjeničnom strujom, čak i ako je sam uređaj isključen. Ova oprema je testirana i utvrđeno je da je u skladu s ograničenjima navedenim u EMC direktivi gdje se za povezivanje koristi kabl kraći od 3 metra.

### OPREZ

Upotreba optičkih instrumenata s ovim uređajem povećava rizik oštećenja očiju.



Ovaj uređaj je klasifikovan kao proizvod tipa LASER 1. KLASSE. Ova oznaka smještena je sa stražnje vanjske strane.

Kod raspakivanja ili rukovanja velikim i/ili teškim zvučnikom, neka jedinicom obavezno rukuju dvije ili više osoba. Ispuštanje jedinice može prouzročiti ozljedu i/ili oštećenje imovine.

## Za korisnike u Sjedinjenim Državama

### Podaci o uređaju

Broj modela i serijski brojevi nalaze se na stražnjoj strani proizvoda. Upišite te brojeve u prostor ispod. Navedite ih svaki put kada pozivate vašeg prodavca Sony uređaja povodom ovog proizvoda.

Model br. \_\_\_\_\_

Serijski br. \_\_\_\_\_



Ovaj simbol upozorava korisnika na prisustvo neizoliranog "opasnog napona" unutar kućišta uređaja koji može biti dovoljne snage da proizvede rizik od strujnog udara.



Ovaj simbol upozorava korisnika na prisustvo važnih uputstava za upotrebu i održavanje (servisiranje) u dokumentaciji koja dolazi uz ovaj uređaj.

## Važna sigurnosna uputstva

- 1) Pročitajte ova uputstva.
- 2) Čuvajte ova uputstva.
- 3) Obratite pažnju na sva upozorenja.
- 4) Slijedite sva uputstva.
- 5) Ne koristite ovaj uređaj blizu vode.
- 6) Čistite samo suhom krpom.
- 7) Ne blokirajte ventilacijske otvore. Instalaciju izvršite u skladu s uputstvima proizvođača.

- 8) Ne postavljajte uređaj blizu toplotnih izvora kao što su radijatori, grijači, pećnice ili drugi uređaji (uključujući pojačala) koji proizvode toplotu.
- 9) Ne zanemarujte sigurnosnu funkciju polarizovanog ili uzemljenog utikača. Polarizirani utikač ima dva kontakta, jedan širi od drugog. Uzemljeni utikač uz dva uobičajena kontakta ima i treći kontakt za uzemljenje. Širi ili treći kontakt služi za vašu sigurnost. Ako utikač ne odgovara vašoj utičnici, posavjetujte se s električarom u vezi zamjene utičnice.
- 10) Zaštitite kabl za napajanje od gaženja ili prignječenja naročito kod utikača, razvodnih kutija i na mjestu izlaska iz uređaja.
- 11) Koristite samo dodatke/pribor koje je predvidio proizvođač.
- 12) Koristite samo na polici sa točkicama, postolju, tronošcu ili stolu koje je odredio proizvođač ili koji se prodaju sa uređajima. Ukoliko koristite policu sa točkicama, budite oprezni kada pomjerate policu sa uređajem kako biste izbjegli oštećenja uslijed prevrtanja.



- 13) Isključite uređaj tokom grmljavine ili ukoliko uređaj nećete koristiti duži vremenski period.
- 14) Sve popravke trebaju vršiti kvalificirani serviseri. Servisiranje je potrebno u slučaju bilo kakvog oštećenja uređaja, primjerice oštećenja kabla za napajanje ili utikača, prolijevanja tečnosti ili pada nekih predmeta na uređaj, izlaganja uređaja kiši ili vlazi, neispravnog rada ili pada uređaja.

**Sljedeća FCC izjava odnosi se samo na verziju ovog modela proizvedenu za prodaju u SAD. Moguće je da druge verzije nisu usklađene sa tehničkim zahtjevima FCC-a.**

**NAPOMENA:**

Ova oprema je ispitana i u skladu je s ograničenjima za digitalni uređaj klase B, u skladu s dijelom 15 pravila FCC-a. Ta ograničenja su kreirana kako bi ponudila odgovarajuću zaštitu od štetnih smetnji do kojih može doći u kućnom okruženju. Ova oprema stvara, koristi i može emitirati energiju u području radijskih frekvencija i ukoliko se ne postavi i koristi prema uputstvima, može prouzrokovati štetne smetnje kod radijskih komunikacija. Ipak, ne postoji garancija da u određenim instalacijama neće doći do smetnji. Ukoliko ovaj uređaj uzrokuje štetne smetnje radijskom ili televizijskom prijemu, što može da se utvrdi isključivanjem i ponovnim uključivanjem uređaja, korisniku se savjetuje da pokuša ispraviti smetnje preduzimanjem jedne ili više od sljedećih mjera:

- Preusmjerite ili premjestite prijemnu antenu.
- Povećajte udaljenost između opreme i prijemnika.
- Povežite opremu sa utičnicom koja je na različitom strujnom kolu od onoga na kome je prijemnik.
- Obratite se za pomoć prodavcu ili iskusnom radio/TV serviseru.

## OPREZ

Napominjemo da provođenje bilo kakvih promjena ili izmjena koje nisu izričito odobrene u ovom priručniku može dovesti do oduzimanja prava na rad s opremom.

Za priključivanje na host računare i/ili periferne uređaje moraju se koristiti odgovarajuće zaštićeni i uzemljeni kablovi i priključci kako bi bila zadovoljena FCC ograničenja za zračenje.

Ova oprema ne smije biti postavljena na isto mjesto ili upravljana zajedno sa drugim antenom ili odašiljačem.

Oprema je kompatibilna s FCC ograničenjima za izloženost zračenju utvrđenima za okruženje koje nije pod nadzorom te zadovoljava FCC smjernice za izloženost radiofrekvenciji (RF) u Dodatku C na OET65. Ova oprema ima vrlo niske razine RF energije pa se smatra da zadovoljava bez procjene maksimalne dopuštene izloženosti (MPE). Međutim, poželjno je da se instalira i njome rukuje s radijatorom barem 20 cm ili više udaljenim od tijela osobe (isključujući udove: ruke, zglobove, stopala i članke).

## Za korisnike u Evropi



**Odlaganje stare električne i elektronske opreme (vrijedi u Evropskoj Uniji i drugim evropskim zemljama koje imaju sisteme odvojenog prikupljanja otpada)**

Ovaj simbol na proizvodu ili njegovom pakovanju označava da se uređaj ne smije tretirati kao kućni otpad. Zapravo, uređaj treba odložiti na odgovarajuće mjesto za reciklažu električne i elektroničke opreme. Pravilnim odlaganjem ovog proizvoda pomažete u sprečavanju potencijalnih negativnih posljedica na okruženje i ljudsko zdravlje, koje mogu nastati zbog

neadekvatnog odlaganja ovog proizvoda. Recikliranjem materijala pomaže se očuvanje prirodnih resursa. Za više informacija o recikliranju ovog proizvoda obratite se vašoj gradskoj upravi, komunalnoj službi ili prodavnici u kojoj ste kupili proizvod.



**Odlaganje potrošenih baterija (vrijedi u Evropskoj Uniji i drugim evropskim zemljama koje imaju sisteme odvojenog odlaganja otpada)**

Ovaj simbol na bateriji ili pakovanju označava da se baterija koja se isporučuje sa ovim proizvodom ne smije tretirati kao kućni otpad.

Na određenim baterijama ovaj simbol se može pojaviti u kombinaciji s nekim hemijskim simbolom. Hemijski simboli za živu (Hg) ili olovo (Pb) se dodaju ako baterija sadrži više od 0,0005% žive ili 0,004% olova.

Pravilnim odlaganjem ovih baterija pomažete sprečavanje potencijalno negativnih posljedica na okruženje i ljudsko zdravlje, koje mogu nastati zbog neadekvatnog odlaganja baterija.

Recikliranjem materijala pomaže se očuvanje prirodnih resursa.

U slučaju proizvoda koji zbog sigurnosti, učinkovitosti ili integriteta podataka zahtijevaju stalnu povezanost s ugrađenom baterijom, takvu bateriju treba zamijeniti isključivo kvalificirano servisno osoblje. Da biste bili sigurni da će baterija biti odložena na odgovarajući način, predajte proizvod na kraju njegovog životnog vijeka na odgovarajuće mjesto za recikliranje električne i elektroničke opreme.

Za sve druge baterije pogledajte poglavlje o bezbjednom uklanjanju baterije iz proizvoda. Predajte bateriju na odgovarajuće mjesto za prikupljanje i recikliranje potrošenih baterija.

Za više informacija o recikliranju ovog proizvoda ili baterije obratite se vašoj gradskoj upravi, komunalnoj službi ili prodavnici u kojoj ste kupili proizvod.

### **Napomena za korisnike: sljedeće informacije vrijede samo za opremu što se prodaje u zemljama koje primjenjuju direktive EU.**

Ovaj proizvod je proizveden od strane ili u ime kompanije Sony Corporation, 1-7-1 Konan Minato-ku Tokyo, 108-0075 Japan. Pitanja u vezi sa usaglašenošću proizvoda sa propisima Evropske unije treba uputiti ovlaštenom predstavniku na adresi Sony Deutschland GmbH, Hedelfinger Strasse 61, 70327 Stuttgart, Njemačka. Ako imate pitanja vezana za servis ili garanciju, obratite se na adrese navedene u zasebnim dokumentima o servisu i garanciji.

Ovime, Sony Corp. izjavljuje da ova oprema zadovoljava osnovne zahtjeve i ostale važeće odredbe Direktive 1999/5/EZ.

Za informacije pristupite sljedećoj adresi: <http://www.compliance.sony.de/>



### **Za korisnike u Australiji**



**Odlaganje stare električne i elektronske opreme (vrijedi u Evropskoj Uniji i drugim evropskim zemljama koje imaju sisteme odvojenog prikupljanja otpada)**

### **Obavijest o licencama i zaštitnim znakovima**

- “WALKMAN” i “WALKMAN” su registrirani zaštićeni znakovi kompanije Sony Corporation.
- MPEG Layer-3 tehnologiju za kodiranje zvuka i patente su licencirale kompanije Fraunhofer IIS i Thomson.
- Windows Media je registrirani zaštićeni znak ili zaštićeni znak kompanije Microsoft Corporation u SAD-u i/ili drugim zemljama.
- Ovaj proizvod je zaštićen određenim pravima na intelektualnu svojinu Microsoft Corporation. Korištenje ili distribucija ovakve tehnologije van ovog proizvoda zabranjena je bez odgovarajuće Microsoft licence ili ovlaštene Microsoft podružnice.
- *Bluetooth*<sup>®</sup> logotip i znakovi su registrirani zaštićeni znakovi u vlasništvu kompanije Bluetooth SIG, Inc., a korištenje ovih znakova od strane korporacije Sony je zaštićeno licencom. Ostali zaštićeni znakovi i zaštićeni nazivi su u vlasništvu njihovih vlasnika.
- N Mark je zaštićeni znak ili registrirani zaštićeni znak kompanije NFC Forum, Inc. u SAD-u i drugim zemljama.
- Android je zaštićeni znak kompanije Google Inc.
- Svi ostali zaštićeni znakovi i registrirani zaštićeni znakovi su zaštićeni znakovi njihovih vlasnika. Znakovi <sup>™</sup> i <sup>®</sup> nisu specificirani u ovom dokumentu.

---

## Sadržaj

Vodič kroz dijelove i kontrole..... 7

---

### Početak rada

Sigurno priključivanje sistema... 10

Raspoređivanje zvučnika ..... 12

Postavljanje sata ..... 12

---

### Reprodukcija diska/USB-a

Reprodukcija diska ..... 12

Prije korištenja USB uređaja  
sa sistemom ..... 13

Reproduciranje sa  
USB uređaja ..... 13

Traženje numere ili  
audio datoteke  
(Traženje numere) ..... 14

Korištenje režima  
reprodukcije ..... 14

---

### USB prijenos

Prijenos muzike..... 16

---

### Birač kanala

Slušanje radija ..... 19

---

### Bluetooth

O *Bluetooth* bežičnoj  
tehnologiji ..... 21

Slušanje muzike bežično  
na *Bluetooth* uređaju ..... 21

Postavljanje *Bluetooth*  
audio kodeka ..... 24

Postavljanje/Poništavanje  
*Bluetooth* stanja pripravnosti ..... 25

---

### Podešavanje zvuka

Prilagođavanje zvuka .....25

Kreiranje vlastitog  
zvučnog efekta .....26

Kreiranje atmosfere zabave  
(DJ EFFECT).....26

---

### Ostali postupci

Pjevanje uz podlogu .....27

Promjena uzorka osvjetljenja  
i boje .....27

Korištenje mjerača vremena .....27

Promjena displeja .....28

Korištenje dodatne opreme.....29

Deaktiviranje tipki na uređaju  
(Child Lock) .....29

Postavljanje/ponišavanje  
funkcije automatskog  
stanja pripravnosti  
(Samo za evropski model) .....30

---

### Dodatne informacije

Diskovi koje je moguće  
reproducirati .....30

Web lokacije za kompatibilne  
uređaje.....31

Rješavanje problema .....31

Poruke .....36

Mjere predostrožnosti.....37

Specifikacije.....39

## Vodič kroz dijelove i kontrole

U ovom priručniku se uglavnom objašnjavaju operacije daljinskog upravljača, ali iste operacije se mogu izvoditi i pomoću dugmadi na uređaju s istim ili sličnim nazivima.

### Jedinica

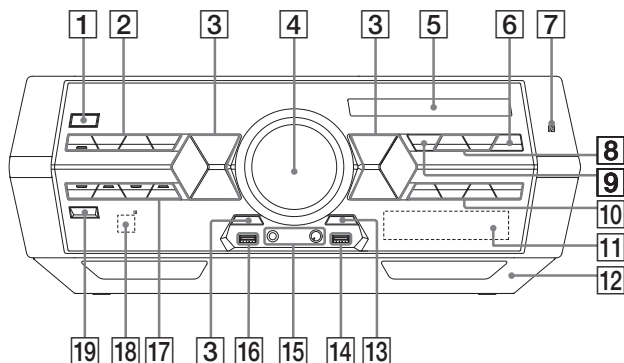

### Daljinski upravljač RM-AMU163

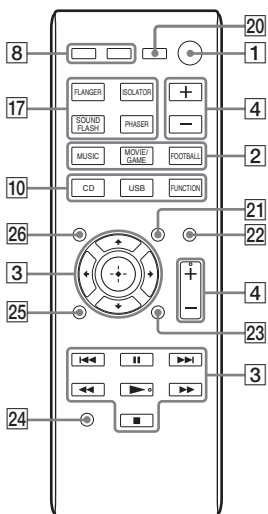

**1**  (uključivanje/stanje pripravnosti)

Uključivanje sistema ili njegovo stavljanje u režim pripravnosti.

**2** **MUSIC, MOVIE/GAME, FOOTBALL**

Pritisnite da biste odabrali memorirani zvučni efekt (25. stranica).

**Jedinica: BASS BAZUCA (25. stranica)**

Pritisnite za odabir efekta BASS BAZUCA.  
Držite pritisnuto za odabir efekta BASS CUT.

**3** 

Odaberite stavke izbornika.

 +/- (odaberite fasciklu)

Odaberite fasciklu na MP3 disku ili USB uređaju.

 (premotaj unatrag/brzo prema naprijed)

Držite pritisnuto kako biste pronašli mjesto u numeru ili datoteci tijekom reprodukcije.

 (idi natrag/idi naprijed)

Odaberite numeru ili datoteku.

**TUNING+/-**

Namjestite stanicu koju želite.

**■ (zaustavi)**

Zaustavite reprodukciju.  
Pritisnite dvaput da biste poništili nastavak reprodukcije USB uređaja.

**Jedinica: ENTER**



**Daljinski upravljač:** 

Unesite postavke.

**Jedinica:**  **II (reprodukcija/pauza)**

**Daljinski upravljač:**

\* (reprodukcija)\*, **II (pauza)**

Započnite ili pauzirajte reprodukciju. Da biste nastavili reprodukciju, pritisnite  ili .

**4** **Jedinica: VOLUME/DJ CONTROL**

Prilagodite jačinu zvuka.  
Podesite razinu za DJ EFFECT (26. stranica).  
Ovo dugme ne možete koristiti da biste prilagodili jačinu zvuka kad je aktiviran DJ EFFECT.

**Daljinski upravljač: VOLUME +/-\***

Prilagodite jačinu zvuka.

**Daljinski upravljač:**

**DJ CONTROL +/-**

Podesite razinu za DJ EFFECT.

**5** **Ležište za disk**

**6**  **OPEN/CLOSE**

Umetnite ili izbacite disk.

**7**  **(N-Mark) (22. stranica)**

Oznaka točke kontakta komunikacije bliskog polja (NFC).

**8** **LED PATTERN (27. stranica)**

Promijenite uzorak osvjjetljenja na zvučnicima i jedinici.

**LED COLOR (27. stranica)**

Promijenite boju osvjjetljenja na zvučnicima i jedinici.

**9** **OPTIONS**

Uđite ili napustite izbornik opcija.



- 10 CD**  
Odaberite funkciju CD.  
**Jedinica: USB/USB SELECT**  
**Daljinski upravljač: USB**  
Odaberite funkciju USB.  
Odaberite USB uređaj priključen na  $\Psi$  A ili  $\Psi$  B priključak tijekom USB funkcije.  
**Jedinica: TUNER/BAND**  
Odaberite funkciju TUNER.  
Odaberite FM ili AM opseg tijekom funkcije TUNER.  
**Jedinica: AUDIO IN**  
Odaberite funkciju TV/DVD/SAT ili PC/GAME.  
**Daljinski upravljač: FUNCTION**  
Odaberite funkciju.
- 11 Displej prednje ploče**
- 12 Donja ploča (11. stranica)**
- 13 REC TO USB B**  
Prijedite na dodatni USB uređaj koji je priključen na  $\Psi$  B priključak.
- 14  $\Psi$  B (REC/PLAY) (USB) priključak**  
Priključite i prijedite na dodatni USB uređaj.
- 15 Priključak MIC**  
Priključite mikrofona.  
**MIC LEVEL (MIN/MAX)**  
Podesite glasnoću mikrofona.
- 16  $\Psi$  A (PLAY) (USB) priključak**  
Priključite dodatni USB uređaj.
- 17 FLANGER, ISOLATOR, SOUND FLASH, PHASER (26. stranica)**  
Odaberite vrstu za DJ EFFECT.
- 18 Senzor daljinskog upravljača**
- 19 BLUETOOTH (21, 23. stranica)**  
Pritisnite za odabir funkcije *Bluetooth*.  
Držite pritisnuto da biste aktivirali *Bluetooth* uparivanje tijekom funkcije *Bluetooth*.
- 20 SLEEP (27. stranica)**  
Podesite mjerac vremena za isključivanje.
- 21 REPEAT/FM MODE**  
Uzastopno slušajte jedan disk, USB uređaj, jednu numeru ili datoteku (16. stranica).  
Odaberite režim prijema FM (mono ili stereo) (19. stranica).
- 22 DISPLAY**  
Promijenite informacije na displeju prednje ploče.
- 23 SEARCH/TUNER MEMORY**  
Udite ili napustite režim pretraživanja.  
Memorišite radio stanicu (20. stranica).
- 24 CLEAR**  
Izbrišite posljednji korak iz liste programa.
- 25 TIMER MENU (12, 28. stranica)**  
Podesite sat i mjerače vremena.
- 26 PLAY MODE/TUNING MODE**  
Odaberite režim reprodukcije za AUDIO CD, MP3 disk ili USB uređaj (14. stranica).  
Odaberite režim biranja (19. stranica).
- \* Dugmad VOLUME + i  $\blacktriangleright$  imaju taktilnu tačku. Koristite taktilnu tačku kao referencu prilikom korištenja sistema.

## Sigurno priključivanje sistema

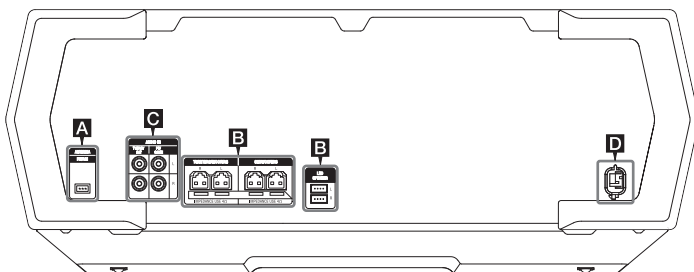

### A Antena

Pri postavljanju antena pronađite mjesto i usmjerenje koji omogućavaju dobar prijem.

Držite antene dalje od kabla zvučnika, kabla za napajanje i USB kabla kako biste izbjegli šumove u prijemu.

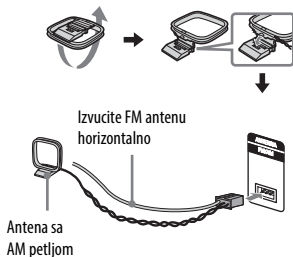

### Primjer:

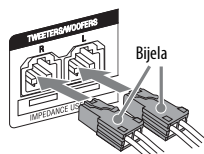

### Napomene

- Svakako upotrebljavajte samo priložene zvučnike.
- Kada priključujete kablove zvučnika, priključak umetnite ravno u priključke.

### – LED SPEAKER priključci

Povežite LED SPEAKER priključak zvučnika na ovaj priključak. Osvjetljenje na zvučnicima reagirat će prema izvoru muzike. Uzorak osvjetljenja i boju možete odabrati prema svojim željama (27. stranica).

### Primjer:

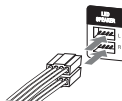

### B Zvučnici

#### – TWEETERS/WOOFERS i SUBWOOFERS priključci

Boja priključaka zvučnika odgovara boji odgovarajućih priključaka zvučnika na uređaju.

## C AUDIO IN priključki

Koristite audio kabl (nije priložen) da biste se spojili na priključke audio izlaza sljedeće opreme. Zvuk se emitira kroz ovaj sistem.

### – TV/DVD/SAT L/R

Povežite se na TV ili audio/video opremu.

### – PC/GAME L/R

Povežite se na računar ili uređaj za igranje.

## D Napajanje

Priključite kabl za napajanje u zidnu utičnicu. Demonstracija se prikazuje na displeju prednje ploče. Pritisnite **I/⏻** da biste uključili sistem i demonstracija se automatski završava.

Ako priloženi adapter na priključku ne odgovara vašoj zidnoj utičnici, isključite ga iz priključka (samo za modele koji imaju adapter).

## Umetanje baterija

Umetnite dvije isporučene R6 (veličina AA) baterije, tako da polariteti odgovaraju donjoj slici.

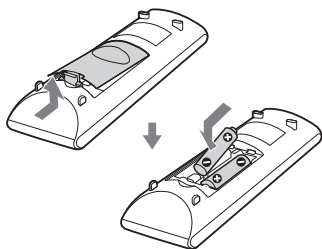

### Napomene

- Nemojte miješati stare i nove baterije ili baterije različitih vrsta.
- Ako daljinski upravljač ne namjeravate koristiti duže vrijeme, izvadite baterije da biste izbjegli moguća oštećenja uzrokovana curenjem baterije i korozijom.

## Pričvršćivanje donje ploče

Priloženu donju ploču možete pričvrstiti na dno glavnog uređaja da biste podigli prednju ploču i olakšali rad.

### 1 Umetnite kuke donje ploče u otvore izbočina na dnu glavnog uređaja.

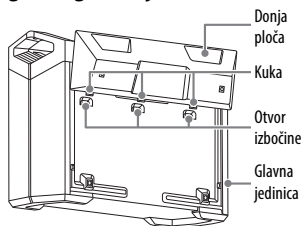

### 2 Umetnite klinčiće donje ploče u otvore izbočina. Zatim pogurajte donju ploču dok ne škljocne u glavni uređaj.

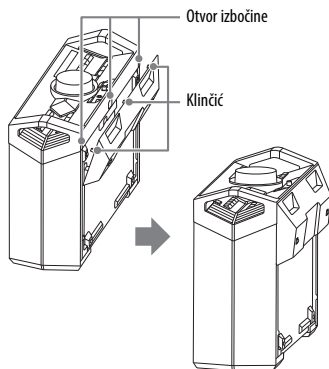

## Raspoređivanje zvučnika

Da bi sistem optimalno funkcionirao, preporučujemo da zvučnike rasporedite kako je prikazano u nastavku.

- (A) Jedinica
- (B) Zvučnik (lijevi)
- (C) Zvučnik (desni)

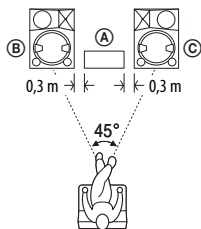

## Postavljanje sata

U režimu štednje energije ne možete postavljati sat.

**1 Pritisnite I/⏻ za uključivanje sistema.**

**2 Pritisnite TIMER MENU.**

Ako se na displeju prednje ploče pojavi poruka "PLAY SET", više puta pritisnite  $\uparrow/\downarrow$  da biste odabrali "CLOCK SET" pa pritisnite  $\oplus$ .

**3 Pritisnite  $\uparrow/\downarrow$  više puta da biste postavili sat pa pritisnite  $\oplus$ .**

**4 Pritisnite  $\uparrow/\downarrow$  više puta da biste postavili minute pa pritisnite  $\oplus$ .**

## Reprodukcija diska/USB-a

### Reprodukcija diska

- 1 Pritisnite CD.**
- 2 Pritisnite  $\triangle$  OPEN/CLOSE na jedinici.**
- 3 Umetnite disk s obilježnom stranom okrenutom prema gore u ladicu za disk.**

Kad reproducirate disk veličine 8 cm kao što je CD singl, stavite ga na unutarnji krug ladice

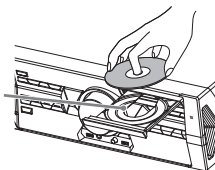

**4 Pritisnite  $\triangle$  OPEN/CLOSE na jedinici da biste zatvorili ladicu za disk.**

Nemojte na silu gurati ladicu za disk da biste je zatvorili jer to može uzrokovati kvar.

**5 Pritisnite  $\blacktriangleright$  da biste započeli reprodukciju.**

## Prije korištenja USB uređaja sa sistemom

Više informacija o kompatibilnim USB uređajima potražite na web lokacijama (31. stranica).

### Za odabir izvora reprodukcije ili odredišta prijenosa (odabir memorije USB uređaja)

Ako USB uređaj ima više memorija (na primjer, internu memoriju i memorijsku karticu), možete odabrati koju ćete memoriju koristiti kao izvor za reprodukciju ili odredište prijenosa. Koristite dugmad na jedinici da biste izvršili ovu radnju.

#### Napomena

Ne možete odabrati memoriju tokom reprodukcije ili prijenosa. Memoriju svakako odaberite prije početka reprodukcije ili prijenosa.

- 1 Više puta pritisnite USB/USB SELECT dok na displeju prednje ploče ne zasvijetli indikator "USB A" ili "USB B".
- 2 Povežite USB uređaj na USB A ili USB B priključak.
- 3 Kad se reprodukcija zaustavi, pritisnite OPTIONS.
- 4 Pritisnite  $\uparrow/\downarrow$  da biste odabrali "USB MEM SEL", a zatim pritisnite ENTER.
- 5 Pritisnite  $\uparrow/\downarrow$  da biste odabrali željenu memoriju, zatim pritisnite ENTER.

## Reproduciranje sa USB uređaja

Audio formati koje može reproducirati ovaj sistem su sljedeći:

- MP3: ekstenzija datoteke ".mp3"
- WMA: ekstenzija datoteke ".wma"
- AAC: ekstenzija datoteke ".m4a", ".mp4" ili ".3gp"

Ako audio datoteke imaju gore navedenu ekstenziju datoteke, ali nisu odgovarajućeg formata, reproduciranje može uzrokovati šum ili kvar sistema.

- 1 Više puta pritisnite USB dok na displeju prednje ploče ne zasvijetli indikator "USB A" ili "USB B".
- 2 Povežite USB uređaj na USB A ili USB B priključak.

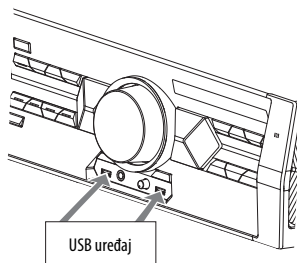

#### Napomena

USB adapterom (nije priložen) možete povezati USB uređaj na jedinicu ako se USB uređaj ne može priključiti u USB priključak.

- 3 Pritisnite  $\blacktriangleright$ .

Audio datoteke reproduciraju se različitim redoslijedom ovisno o režimu reprodukcije.

## Traženje numere ili audio datoteke

(Traženje numere)

### 1 Pritisnite SEARCH.

Na displeju prednje ploče pojavljuje se znak "SEARCH".

### 2 (Samo audio datoteke) Pritisnite $\uparrow/\downarrow$ da biste odabrali fasciklu koji želite pa pritisnite $\oplus$ ili $\blacktriangleright$ .

### 3 Pritisnite $\uparrow/\downarrow$ da biste odabrali željenu numeru ili audio datoteku pa pritisnite $\oplus$ ili $\blacktriangleright$ .

Započinje reprodukcija odabrane numere ili audio datoteke.

#### Napomene o disku

- (Za AUDIO CD) Ovaj sistem može prepoznati najviše 99 numera.
- (Za MP3 disk) Ovaj sistem može prepoznati najviše
  - 999 fascikla (uključujući korijensku fasciklu).
  - 999 MP3 datoteka.
  - 250 MP3 datoteka u jednom fasciklu.
  - 8 nivoa fascikla (datoteke prikazane u obliku strukture stabla).
- CD-TEXT informacije nisu podržane.

#### Napomene o USB uređaju

- Ovaj sistem može prepoznati najviše
  - 250 audio datoteka u fasciklu.
  - 3000 audio datoteka na USB uređaju.
  - 1000 fascikla na USB uređaju (uključujući korijenski fascikl).

## Korištenje režima reprodukcije

### Reprodukcija originalnim redoslijedom (uobičajena reprodukcija)

Kad se reprodukcija zaustavi, pritisnite PLAY MODE.

#### Kod reprodukcije diska

- (prazno): reproducirajte disk
  - FLDR\*: reproducirajte sve audio datoteke u fasciklu na disku
- \* Prilikom reprodukcije AUDIO CD-a, "FLDR" vrši istu radnju kao i režim reprodukcije "(prazno)".

#### Kod reprodukcije USB uređaja

- ALL USB: reproducirajte sve USB uređaje
- 1 USB: reproducirajte USB uređaj
- FLDR: reproducirajte sve audio datoteke u fasciklu na USB uređaju

### Reprodukcija nasumičnim redoslijedom (nasumična reprodukcija)

Kad se reprodukcija zaustavi, pritisnite PLAY MODE.

#### Kod reprodukcije diska

- SHUF: reproducirajte disk nasumičnim redoslijedom
  - FLDR SHUF\*: nasumičnim redoslijedom reproducirajte sve audio datoteke u fasciklu na disku
- \* Prilikom reprodukcije AUDIO CD-a, "FLDR SHUF" vrši istu radnju kao i režim reprodukcije "SHUF".

**Kod reprodukcije USB uređaja**

- ALL SHUF: nasumičnim redoslijedom reproducirajte sve USB uređaje
- 1 SHUF: nasumičnim redoslijedom reproducirajte USB uređaj
- FLDR SHUF: nasumičnim redoslijedom reproducirajte sve audio datoteke u fasciklu na USB uređaju

**Napomena**

Kad isključite sistem, odabrani režim nasumične reprodukcije se briše i režim reprodukcije se vraća na uobičajenu reprodukciju.

### Kreiranje vlastitog programa (programirano reproduciranje)

Možete kreirati program od najviše 25 koraka s redoslijedom prema kojem želite da se reproduciraju.

**1 Za CD funkciju:**



Pritisnite CD za odabir CD funkcije.

**Za USB funkciju:**

Više puta pritisnite USB da biste odabrali željeni USB uređaj.

**2 Kad se reprodukcija zaustavi, više puta pritisnite PLAY MODE dok na displeju prednje ploče ne zasvijetli indikator "PGM".****3 (Samo audio datoteke) Više puta pritisnite  +/- da biste izabrali fascikl.**

Ako želite programirati sve datoteke u fasciklu, pritisnite .

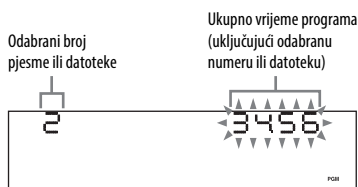
**4 Više puta pritisnite   da biste odabrali željenu numeru ili audio datoteku pa pritisnite .**

“--.--” prikazuje se ako ukupno vrijeme reproduciranja premaši 100 minuta po AUDIO CD-u ili ako programirate audio datoteku.

**5 Ponovite korake 3 do 4 da biste programirali dodatne numere ili audio datoteke.****6 Pritisnite  da biste započeli reprodukciju programiranog sadržaja.****Brisanje posljednjeg koraka iz liste programa**

Dok je reprodukcija zaustavljena, pritisnite CLEAR.

**Poništavanje programirane reprodukcije**



Kad se reprodukcija zaustavi, više puta pritisnite PLAY MODE dok na displeju prednje ploče ne nestane indikator “PGM”.

**Napomene**

- (samo CD funkcija) Ako otvorite ladicu za disk, lista programa se briše.
- (samo USB funkcija) Lista programa se briše kad:
  - izvršite postupak brisanja.
  - uklonite USB uređaj.
  - prebacite odabranu USB memoriju.

## Ponavljanje reprodukcije (ponovljeno reproduciranje)

Više puta pritisnite REPEAT.

-  : ponovite sve numere ili audio datoteke na fasciklu/disku/USB uređaju
-  1: ponovite numeru ili audio datoteku

### Napomene o USB uređajima

- Redoslijed reproduciranja na sistemu može se razlikovati od redoslijeda reproduciranja na povezanom digitalnom uređaju za reproduciranje.
- Ne možete izbrisati audio datoteke i fascikle u nasumičnoj reprodukciji ili programiranoj reprodukciji.

## USB prijenos

### Prijenos muzike

Muziku možete prenijeti sa izvora zvuka na USB uređaj priključen na  B priključak.

Audio format datoteka koje prenosi ovaj sistem je MP3. Međutim, možete prenijeti i WMA i AAC datoteke s USB A.

### Napomene

- Tokom radnji prijenosa ili brisanja nemojte vaditi USB uređaj. Time možete oštetiti podatke na USB uređaju ili sam USB uređaj.
- MP3/WMA/AAC datoteke se prenose s istom brzinom prijenosa podataka kao i originalne datoteke.
- Kod prijenosa iz funkcije AUDIO CD, TUNER, TV/DVD/SAT ili PC/GAME, prije prijenosa možete odabrati brzinu prijenosa podataka.
- Radnje USB prijenosa i brisanja onemogućene su dok je ladica za disk otvorena.

### Napomena o sadržaju zaštićenom autorskim pravima

Prenesena muzika je ograničena samo za ličnu upotrebu. Upotreba muzike izvan ovih ograničenja zahtijeva dopuštenje vlasnika autorskih prava.

### Za odabir izvora reprodukcije ili odredišta prijenosa (odabir memorije USB uređaja)

Pogledajte 13. stranicu.

### Za odabir brzine prijenosa podataka

Možete odabrati veću brzinu prijenosa podataka za prijenos muzike boljeg kvaliteta.

Koristite dugmad na jedinici da biste izvršili ovu radnju.



- 1 Pritisnite **OPTIONS**.
- 2 Više puta pritisnite **↑/↓** da biste odabrali "REC BIT RATE" pa pritisnite **ENTER**.
- 3 Više puta pritisnite **↑/↓** da biste odabrali željenu brzinu prijenosa podataka, a zatim pritisnite **ENTER**.
  - 128 KBPS: kodirane MP3 numere imaju manju veličinu datoteke i slabiji audio kvalitet.
  - 256 KBPS: kodirane MP3 numere imaju veću veličinu datoteke ali bolji audio kvalitet.

## Prijenos muzike s diska ili USB uređaja

Možete jednostavno prenijeti svu muziku na disk ili USB-u A na USB B (sinkronizirani prijenos). Također možete prenijeti jednu numeru ili audio datoteku tokom reprodukcije (REC1 prijenos). Koristite dugmad na jedinici da biste izvršili ovu radnju.

- 1 **Povežite prenosivi USB uređaj na USB B priključak kako je prikazano u nastavku.**

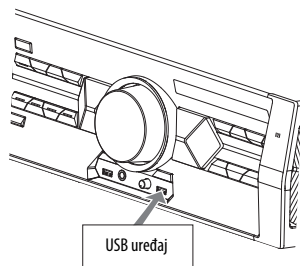

### Napomena

USB adapterom (nije priložen) možete povezati USB uređaj na jedinicu ako se USB uređaj ne može priključiti u USB priključak.

- 2 **Za disk:**  
Pritisnite **CD**, a zatim umetnite disk.

### Za USB:

Više puta pritisnite **USB/USB SELECT** dok na displeju prednje ploče ne zasvijetli indikator "USB A", a zatim povežite USB uređaj na koji želite prenositi s USB A priključkom.

- 3 **Za sinkronizirani prijenos:**

Kad se reprodukcija zaustavi, više puta pritisnite **PLAY MODE** na daljinskom upravljaču da biste odabrali željeni režim reprodukcije.

### Napomene

- Ako prijenos započnete u režimu nasumične reprodukcije ("FLDR SHUF"), odabrani režim reprodukcije automatski se mijenja u "FLDR".
- Ako prijenos započnete u režimu nasumične reprodukcije (izuzev "FLDR SHUF"), u režimu ponavljanja reprodukcije ili programiranoj reprodukciji bez koraka, odabrani režim reprodukcije automatski se vraća na uobičajenu reprodukciju.

### Za REC1 prijenos:

Odaberite numeru ili audio datoteku koju želite prenijeti, a zatim pokrenite reprodukciju.

- 4 **Pritisnite REC TO USB B.**

"PUSH ENTER" će se pojaviti na displeju prednje ploče.

- 5 **Pritisnite ENTER.**

Prijenos započinje kad se na displeju prednje ploče pojavi "DON'T REMOVE".

### Za sinkronizirani prijenos:

Kad se prijenos dovrši, izvor prijenosa i USB uređaj automatski se zaustavljaju.

### Za REC1 prijenos:

Kad se prijenos dovrši, disk ili USB uređaj nastavljaju s reprodukcijom.

## Prijenos analognog audija (Analogni prijenos)

Zvuk možete prenijeti s analognog audio izvora (izuzev CD, USB ili *Bluetooth* funkcije) na USB uređaj.

Koristite dugmad na jedinici da biste izvršili ovu radnju.

**1** Povežite prenosivi USB uređaj na  B priključak (17. stranica).

**2** Za odabir izvora koji želite prenijeti, pritisnite TUNER/BAND ili AUDIO IN.

**3** Pritisnite REC TO USB B.

“PUSH ENTER” će se pojaviti na displeju prednje ploče.

**4** Pritisnite ENTER.

Prijenos započinje kad se na displeju prednje ploče pojavi “DON’T REMOVE”.

**5** Započnite reprodukciju izvora.

### Za zaustavljanje prijenosa

Pritisnite .

### Za kreiranje nove MP3 datoteke

Pritisnite REC TO USB B tokom analognog prijenosa.

“NEW TRACK” će se pojaviti na displeju prednje ploče.

Nova MP3 datoteka se također automatski kreira nakon otprilike 1 sat prijenosa.



### Napomene

- Kada se kreira nova MP3 datoteka, prijenos je trenutno onemogućen.
- Ako ponovo pritisnete REC TO USB B nakon nekoliko sekundi, može se kreirati nova MP3 datoteka.



## Brisanje audio datoteka ili fascikla s USB uređaja

Koristite dugmad na jedinici da biste izvršili ovu radnju.

**1** Više puta pritisnite USB/USB SELECT dok na displeju prednje ploče ne zasvijetli “USB A” ili “USB B” kad se reprodukcija zaustavi.

**2** Više puta pritisnite   ili  +/- da biste odabrali audio datoteku ili fasciklu.

**3** Pritisnite OPTIONS.

**4** Pritisnite  /  da biste odabrali “USB ERASE”, zatim pritisnite ENTER.

“FOLDER ERASE” ili “TRACK ERASE” će se pojaviti na displeju prednje ploče.

**5** Pritisnite ENTER.

“COMPLETE” će se pojaviti na displeju prednje ploče.

## Pravila za izradu fascikla i datoteka

Kod prijenosa na USB uređaj, fascikla “MUSIC” se kreira izravno ispod korijenskog “ROOT” fascikla. Fascikli i datoteke se generiraju unutar ovog fascikla “MUSIC” u skladu s načinom i izvorom prijenosa.

Sinkronizirani prijenos

| Izvor          | Naziv fascikla    | Naziv datoteke |
|----------------|-------------------|----------------|
| Audio datoteke | Jednako kao izvor |                |
| AUDIO CD       | “CDDA0001”*       | “TRACK001”*    |

## REC1 prijenos

| Izvor          | Naziv fascikla | Naziv datoteke    |
|----------------|----------------|-------------------|
| Audio datoteke | "REC1-MP3"     | Jednako kao izvor |
| AUDIO CD       | "REC1-CD"      | "TRACK001"*       |

## Analogni prijenos

| Izvor          | Naziv fascikla | Naziv datoteke |
|----------------|----------------|----------------|
| FM             | "TUFM0001"*    | "TRACK001"*    |
| AM             | "TUAM0001"*    |                |
| TV/DVD/<br>SAT | "EXTD0001"*    |                |
| PC/GAME        | "EXPG0001"*    |                |
|                |                |                |

\* Nakon toga brojevi fascikla i datoteka dodjeljuju se u nizu.

## Napomene o prijenosu

- Tijekom prijenosa (izuzev analognog prijenosa), ne čuje se zvuk.
- CD-TEXT informacije ne prenose se u nastale MP3 datoteke.
- Prijenos se automatski zaustavlja ako:
  - na USB uređaju ponestane mjesta tokom prijenosa.
  - broj audio datoteka i fascikla na USB uređaju dosegne gornju granicu.
- Ako fascikla ili datoteka koje pokušavate prenijeti već postoje na USB uređaju pod istim nazivom, nazivu se dodaje sljedeći broj u nizu, a originalna datoteka ili mapa ne brišu se.
- Tokom prijenosa ne možete vršiti sljedeće radnje:
  - Izbaciti disk.
  - Odabrati drugu numeru ili datoteku.
  - Pauzirati reprodukciju da biste pronašli mjesto u numeru ili datoteci.
  - Promijeniti funkciju ili opseg birača kanala.
- Kod prijenosa muzike na Walkman® pomoću "Media Manager for WALKMAN", svakako prenosite u MP3 formatu.
- Prilikom povezivanja Walkmana® na sistem, pazite da povezivanje izvršite tek nakon nestanka poruke "Creating Library" (Kreiranje biblioteke) ili "Creating Database" (Kreiranje baze podataka) sa Walkmana®.

## Birač kanala

## Slušanje radija

**1 Više puta pritisnite FUNCTION da biste odabrali FM ili AM opseg.**

**2 Za automatsko pretraživanje:**

Više puta pritisnite TUNING MODE dok na displeju prednje ploče ne zasvijetli indikator "AUTO". Zatim pritisnite TUNING +/-.

Pretraživanje automatski prestaje kad je stanica odabrana. Na displeju prednje ploče zasvijetli "TUNED" i "ST" (samo za FM stereo programe). Ako ne zasvijetli "TUNED" i traženje ne prestane, pritisnite **■** da biste zaustavili traženje. Zatim izvedite ručno podešavanje (u nastavku).

**Za ručno podešavanje:**

Više puta pritisnite TUNING MODE dok sa displeja prednje ploče ne nestanu indikatori "AUTO" i "PRESET".

Zatim pritisnite TUNING+/- da biste odabrali željenu stanicu.

## Napomena

Kada odaberete FM stanicu koja pruža RDS usluge, emitirani sadržaj prikazuje informacije kao što su naziv usluge ili stanice. RDS informacije možete provjeriti uzastopnim pritiskom na DISPLAY.

## Savjet

Da biste smanjili statičku buku na slaboj FM stereo stanici, pritisnite FM MODE dok na displeju prednje ploče ne zasvijetli "MONO".

## Za izmjenu AM intervala biranja stanica (Osim za evropski model)

Fabrički zadana postavka za AM interval biranja stanica je 9 kHz (ili 10 kHz za neka područja). U režimu štednje energije ne možete promijeniti AM interval biranja stanica.

Koristite dugmad na jedinici da biste izvršili ovu radnju.

- 1 Više puta pritisnite TUNER/BAND kako biste odabrali AM opseg.
- 2 Pritisnite **I/⏻** za isključivanje sistema.
- 3 Dok držite pritisnuto dugme **OPTIONS**, pritisnite **I/⏻**.  
“AM 9K STEP” ili “AM 10K STEP” će se pojaviti na displeju prednje ploče. Kada promijenite interval, sve prethodno memorisane AM stanice će biti izbrisane.

## Memorisanje radio stanica

Možete pohraniti do 20 FM i 10 AM stanica kao omiljene stanice.

- 1 Namjestite stanicu koju želite.
- 2 Pritisnite **TUNER MEMORY**.

Postavljeni i memorisani broj



- 3 Više puta pritisnite **TUNING+/-** da biste odabrali definirani broj koji želite pa pritisnite **(+)**.

Na displeju prednje ploče će se pojaviti znak “COMPLETE”. Stanica je pohranjena.

### Za prebacivanje na memorisanu stanicu

Više puta pritisnite **TUNING MODE** dok na displeju prednje ploče ne zasvijetli indikator “PRESET”. Zatim više puta pritisnite **TUNING+/-** da biste odabrali definirani broj koji želite.

## 0 Bluetooth bežičnoj tehnologiji

Bluetooth bežična tehnologija je kratkodometna bežična tehnologija koja omogućava bežičnu razmjenu podataka između digitalnih uređaja. Bluetooth bežična tehnologija djeluje unutar radijusa od 10 metara.

### Podržane Bluetooth verzije, profili i kodeci

Podržane Bluetooth verzije:

- Standardna Bluetooth verzija 3.0 + EDR (Veća brzina prijenosa podataka)

Podržani Bluetooth profili:

- A2DP (Napredni profil audio distribucije)
- AVRCP 1.3 (Profil audio i video daljinskog upravljanja)

Podržani Bluetooth kodeci:

- SBC (Podopsežni kodek)
- AAC (Napredno audio kodiranje)

## Slušanje muzike bežično na Bluetooth uređaju

Možete slušati muziku sa svog Bluetooth uređaja putem bežične veze.

Više informacija o kompatibilnim Bluetooth uređajima potražite na web lokacijama (31. stranica).

## 0 BLUETOOTH indikatoru

BLUETOOTH indikator svijetli ili treperi plavom bojom kako bi pokazao Bluetooth status.

| Status sistema                    | Status indikatora |
|-----------------------------------|-------------------|
| Bluetooth stanje pripravnosti     | Polako treperi    |
| Bluetooth spajanje                | Brzo treperi      |
| Bluetooth povezivanje             | Treperi           |
| Bluetooth veza nije uspostavljena | Svijetli          |

### Spajanje ovog sistema s Bluetooth uređajem

Spajanje je operacija u kojoj se Bluetooth uređaji blagovremeno međusobno registruju. Kada je postupak spajanja izvršen, isti nije potrebno ponavljati. Ako je vaš uređaj pametni telefon kompatibilan s NFC-om, ručni postupak spajanja nije potreban.

**1 Postavite Bluetooth uređaj najdalje 1 metar od sistema.**

**2 Pritisnite BLUETOOTH na jedinici za odabir Bluetooth funkcije.**

Na displeju prednje ploče će se pojaviti znak "BLUETOOTH".

#### Napomena

Ako je sistem povezan na Bluetooth uređaj, pritisnite BLUETOOTH da biste isključili Bluetooth uređaj.

**3 Držite pritisnutom tipku BLUETOOTH na uređaju 2 sekunde ili dulje.**

Na displeju prednje ploče treperi "PAIRING".

#### 4 Izvršite postupak spajanja na Bluetooth uređaju.

Za više informacija pogledajte uputstvo za upotrebu *Bluetooth* uređaja.

#### 5 Odaberite broj modela uređaja na displeju Bluetooth uređaja.

Na primjer, odaberite “SONY:SHAKE-5”.

Ukoliko Vam *Bluetooth* uređaj zatraži lozinku, unesite “0000”.

#### 6 Izvršite Bluetooth spajanje na Bluetooth uređaju.

Kad je spajanje dovršeno i *Bluetooth* veza uspostavljena, na displeju prednje ploče prikazuje se naziv *Bluetooth* uređaja.

Obično o vrsti *Bluetooth* uređaja, veza će se možda automatski uspostaviti nakon što se dovrši spajanje.

Adresu *Bluetooth* uređaja možete provjeriti uzastopnim pritiskom na DISPLAY.

#### Napomene

- Možete spojiti i do 9 *Bluetooth* uređaja. Ukoliko spojite deseti *Bluetooth* uređaj, isti će zamijeniti postojeći spojeni uređaj koji ste u zadnje vrijeme najmanje koristili.
- “Passkey” (pristupni kod) može biti pod nazivom “Passcode”, “PIN code”, “PIN number” ili “Password”, itd., ovisno o uređaju.
- Stanje pripravnosti za uparivanje sistema se otkazuje nakon približno 5 minuta. Ako spajanje nije bilo uspješno, ponovite od koraka 1.
- Dok je povezan na *Bluetooth* uređaj, ovaj sistem ne može biti prepoznat, a veza ne može biti uspostavljena sa drugog *Bluetooth* uređaja koji se prije nikad nije spajao.
- Ako želite spojiti s drugim *Bluetooth* uređajem, ponovite korake 1 do 6.

#### Za otkazivanje postupka spajanja

Držite pritisnuto dugme BLUETOOTH na uređaju 2 sekunde ili više dok se na displeju prednje ploče ne pojavi poruka “BLUETOOTH”.

### Povezivanje na pametni telefon jednim dodirrom (NFC)

Dodirujući sistem NFC-kompatibilnim pametnim telefonom, sistem se automatski uključuje u *Bluetooth* funkciji, te potom automatski dovršava spajanje i *Bluetooth* veze.

#### Šta je “NFC”?

NFC (Razmjena podataka u bliskom okruženju) je tehnologija koja omogućuje kratkodometnu bežičnu komunikaciju između uređaja kao što su mobilni telefoni i IC tagovi. Zahvaljujući NFC funkciji, razmjena podataka se izvršava jednostavno dodirujući odgovarajuću točku kontakta na NFC-kompatibilnim uređajima.

#### 1 Preuzmite i instalirajte aplikaciju “NFC Easy Connect”.

Preuzmite besplatnu Android aplikaciju s Google Play pretraživanjem naziva “NFC Easy Connect” ili joj pristupite pomoću dvodimenzionalnog koda u nastavku. Mogu biti naplaćene naknade za razmjenu podataka.

#### Dvodimenzionalni kod\* za direktan pristup

\* Koristite aplikaciju za čitanje dvodimenzionalnog koda.



## Napomene

- Moguće je da aplikacija nije dostupna u nekim zemljama/regijama.
- U zavisnosti od Vašeg pametnog telefona, možete koristiti NFC funkciju bez instaliranja aplikacije. U ovom slučaju, postupci i karakteristike se mogu razlikovati od ovdje navedenih. Za više informacija pogledajte uputstvo za upotrebu svog pametnog telefona.

### Kompatibilni pametni telefoni

Pametni telefoni s ugrađenom NFC funkcijom (OS: Android 2.3.3 ili noviji izuzimajući Android 3.x)

## 2 Započnite aplikaciju "NFC Easy Connect" aplikaciju na pametnom telefonu.

Budite sigurni da je prikazan aplikacijski ekran.

## 3 Dodirujte pametni telefon na oznaci N-Mark na sistemu dok pametni telefon ne počne vibrirati.

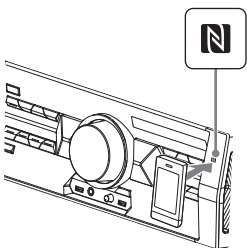

Dovršite povezivanje slijedeći uputstva na ekranu pametnog telefona. Kada se uspostavi *Bluetooth* veza, BLUETOOTH indikator prestaje treperiti i stalno svijetli. Na displeju prednje ploče će se pojaviti znak *Bluetooth*.

Možete prebaciti izvor zvuka s pametnog telefona na NFC-kompatibilni *Bluetooth* uređaj. Za više informacija pogledajte uputstvo za upotrebu *Bluetooth* uređaja.

## Savjet

U slučaju smetnji na *Bluetooth* vezi tokom spajanja, uradite sljedeće:

- Ponovno pokrenite "NFC Easy Connect" aplikaciju i pomjerajte pametni telefon polako preko oznake N-Mark.
- Uklonite zaštitnu masku sa pametnog telefona ukoliko koristite komercijalno dostupnu masku za pametni telefon.

## Reprodukcija muzike putem Bluetooth uređaja

Možete upravljati *Bluetooth* uređajem tako što ćete uspostaviti vezu između sistema i *Bluetooth* uređaja koristeći AVRCP.

Prije reproduciranja muzike, provjerite sljedeće:

- *Bluetooth* funkcija na *Bluetooth* uređaju je uključena.
- Spajanje je završeno.

### ■ Za Bluetooth uređaj

## 1 Pritisnite BLUETOOTH na jedinici za odabir Bluetooth funkcije.

Na displeju prednje ploče će se pojaviti znak "BLUETOOTH".

## 2 Uspostavite vezu s Bluetooth uređajem.

Posljednji povezani *Bluetooth* uređaj spojiti će se automatski. Izvršite *Bluetooth* spajanje s *Bluetooth* uređaja ako uređaj nije spojen. Kad se veza uspostavi, na displeju prednje ploče prikazuje se naziv *Bluetooth* uređaja.

## 3 Pritisnite ►.

Ovisno o *Bluetooth* uređaju

- možda ćete morati dvaput pritisnuti ►.
- možda ćete morati započeti reproduciranje audio izvora na *Bluetooth* uređaju.

## Napomene

- Kada sistem nije spojen na niti jedan *Bluetooth* uređaj, sistem će se povezati i automatski reproducirati s posljednjeg spojenog *Bluetooth* uređaja kad pritisnete ►.
- Ako pokušate povezati drugi *Bluetooth* uređaj na sistem, trenutni spojeni *Bluetooth* uređaj će se isključiti.

### ■ Za NFC-kompatibilni pametni telefon

Da biste uspostavili *Bluetooth* vezu, prislonite pametni telefon na oznaku N-Mark na sistemu.

Započni reproduciranje audio izvora na pametnom telefonu. Za više informacija o reproduciranju, pogledajte uputstvo za upotrebu Vašeg pametnog telefona.

### Za prekid veze *Bluetooth* uređaja

#### ■ Za *Bluetooth* uređaj

Pritisnite **BLUETOOTH** na jedinici. Na displeju prednje ploče će se pojaviti znak “**BLUETOOTH**”.

U zavisnosti od *Bluetooth* uređaja, *Bluetooth* veza može biti automatski otkazana kada zaustavite reproduciranje.

#### ■ Za NFC-kompatibilni pametni telefon

Ponovno pametni telefon prislonite na N-Mark na sistemu.

## Brisanje svih informacija o registraciji spajanja

Koristite dugmad na jedinici da biste izvršili ovu radnju.

### 1 Pritisnite **BLUETOOTH** za odabir funkcije *Bluetooth*.

Na displeju prednje ploče će se pojaviti znak “**BLUETOOTH**”.

Ako je sistem povezan na *Bluetooth* uređaj, naziv *Bluetooth* uređaja pojavljuje se na displeju prednje ploče. Pritisnite **BLUETOOTH** da biste prekinuli vezu *Bluetooth* uređaja.

### 2 Držite pritisnutim **OPTIONS** i **PHASER** otprilike 3 sekunde.

“**PAIR HISTORY**” i “**CLEAR**” prikazuju se na displeju prednje ploče i sve se informacije o spajanju brišu.

## Postavljanje *Bluetooth* audio kodeka

Možete odabrati *Bluetooth* audio kodeke kada povezani *Bluetooth* uređaj podržava AAC (Napredno audio kodiranje).

### 1 Pritisnite **OPTIONS** na uređaju.

### 2 Više puta pritisnite **↑/↓** da biste odabrali “**BT AAC**”, zatim pritisnite **⊕**.

### 3 Više puta pritisnite **↑/↓** da biste odabrali “**BT AAC ON**” ili “**BT AAC OFF**”.

- **BT AAC ON**: AAC (Napredno audio kodiranje) odabire se ako *Bluetooth* uređaj podržava AAC.
- **BT AAC OFF**: Odabire se SBC (Podopsežni kodek).



## Napomene

- Možete uživati u visokokvalitetnom zvuku ako se odabere AAC. U slučaju da ne možete slušati muziku s AAC zvukom putem svog uređaja, odaberite "BT AAC OFF".
- Ako promijenite ovu postavku dok je sistem povezan s *Bluetooth* uređajem, *Bluetooth* uređaj će se isključiti. Za spajanje na *Bluetooth* uređaj, ponovno uspostavite *Bluetooth* vezu.

## Postavljanje/ Poništavanje *Bluetooth* stanja pripravnosti

Sistem ulazi u *Bluetooth* stanje pripravnosti i čeka *Bluetooth* vezu, čak i ako je sistem isključen.

- 1 Pritisnite **OPTIONS** na uređaju.**
- 2 Više puta pritisnite **↕/↔** da biste odabrali "**BT STANDBY**", zatim pritisnite **⊕**.**
- 3 Više puta pritisnite **↕/↔** da biste odabrali "**ON**" ili "**OFF**".**
- 4 Pritisnite **I/⏻** za isključivanje sistema.**

Kada se *Bluetooth* stanje pripravnosti postavi na uključeno, sistem će se automatski uključiti kada uspostavite *Bluetooth* vezu s *Bluetooth* uređaja.

## Napomena

Ako izbrišete informacije o spajanju, sistem neće ući u *Bluetooth* stanje pripravnosti.

## Podršavanje zvuka

### Prilagođavanje zvuka

| Za  | Učinite sljedeće  |
|---|---|
| Pojačavanje basa i kreiranje moćnijeg zvuka | Pritisnite BASS BAZUCA na jedinici.   |
| Smanjivanje jačine basa (BASS CUT)          | Držite pritisnuto dugme BASS BAZUCA na jedinici 2 sekunde ili dulje. Za poništavanje BASS CUT efekta, ponovno pritisnite BASS BAZUCA.   |
|   | <b>Napomene</b> <ul style="list-style-type: none"><li>• Indikator BASS BAZUCA treperi kad se uključi BASS CUT efekt.</li><li>• BASS CUT efekt će se automatski isključiti kada isključite sistem.</li></ul> |
| Odaberite memorisani zvučni efekt           | Pritisnite MUSIC, MOVIE/GAME ili FOOTBALL. Za otkazivanje memorisanog zvučnog efekta, više puta pritisnite MUSIC da biste odabrali "FLAT".  |

## Kreiranje vlastitog zvučnog efekta

Možete podići ili spustiti razine određenih frekvencijskih opsega pa pohraniti postavku u memoriju kao "USER EQ".

**1 Pritisnite OPTIONS na uređaju.**

**2 Više puta pritisnite  $\uparrow/\downarrow$  da biste odabrali "EQ EDIT", zatim pritisnite (+).**

**3 Više puta pritisnite  $\uparrow/\downarrow$  da biste prilagodili razinu ekvilajzera pa pritisnite (+).**

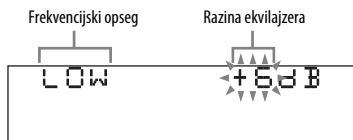

**4 Ponovite korak 3 da biste prilagodili razinu ostalih frekvencijskih opsega i surround efekta.**

Korisnička postavka ekvilajzera pohranjuje se kad se na displeju prednje ploče pojavi "USER EQ".

### Za prikaz korisničke postavke ekvilajzera

Više puta pritisnite MUSIC da biste izabrali "USER EQ".

## Kreiranje atmosfere zabave

(DJ EFFECT)

**1 Pritisnite sljedeće dugme da biste odabrali vrstu efekta.**

Odabrano dugme svijetli, a efekt se aktivira.

- **FLANGER:** Kreirajte efekt dubokog dupliciranja zvuka s kašnjenjem sličan grmljavini mlaznog aviona.
- **ISOLATOR:** Izolirajte određeni frekvencijski opseg podešavanjem ostalih frekvencijskih opsega. Na primjer, kad se želite usredotočiti na vokale itd.
- **SOUND FLASH:** Flešajte rezultirajući zvuk. Zvuk se privremeno isključuje.
- **PHASER:** Kreirajte niz vrhova i kanala u spektru frekvencija, poput efekta metenja.

**2 Pritisnite DJ CONTROL +/- da biste podesili jačinu efekta.**

### Za isključivanje efekta

Ponovno pritisnite dugme odabranog efekta.

### Napomene

- DJ EFFECT će se automatski isključiti kada isključite sistem ili promijenite funkciju ili opseg birača kanala.
- Ako aktivirate DJ EFFECT tokom prijenosa, zvučni efekt neće se prenijeti na USB uređaj.
- Ne možete koristiti VOLUME/DJ CONTROL na jedinici da biste prilagodili jačinu zvuka kad se aktivira DJ EFFECT. Pritisnite VOLUME +/- na daljinskom upravljaču za podešavanje jačine zvuka.

### Pjevanje uz podlogu

Možete pjevati uz podlogu s bilo kojim audio izvorom koji se reproducira na ovom sistemu.

- 1 Okrenite MIC LEVEL na MIN da biste smanjili razinu jačine zvuka mikrofona.**
- 2 Spojite mikrofona na priključak MIC na jedinici.**
- 3 Započnite reprodukciju muzike i prilagodite jačinu zvuka.**
- 4 Okrenite MIC LEVEL da biste prilagodili jačinu zvuka mikrofona.**

Ako dođe do akustične povratne sprege (zavijanja), smanjite jačinu zvuka, odmaknite mikrofona od zvučnika ili promijenite smjer mikrofona.

Nakon što završite, isključite mikrofona.

#### Napomena

Zvuk s mikrofona neće se prenijeti na USB uređaj tokom USB prijenosa.

### Promjena uzorka osvjetljenja i boje

**Pritisnite LED PATTERN ili LED COLOR da biste odabrali uzorak osvjetljenja ili boju.**

Pritisnite LED PATTERN ili LED COLOR da biste prikazali trenutnu postavku. Pritisnite ponovno da biste promijenili uzorak osvjetljenja ili boju na jedinici i zvučnicima istovremeno.

Da biste isključili osvjetljenje, više puta pritisnite LED PATTERN da biste odabrali "PATTERN OFF".

### Korištenje mjerača vremena

Sistem nudi tri funkcije mjerača vremena. Ne možete istovremeno aktivirati Mjerač vremena za reprodukciju i Mjerač vremena za snimanje. Ako koristite bilo koji od njih s mjerajem za isključivanje, prednost ima onaj za isključivanje.

#### Mjerač vremena za isključivanje

Možete utonuti u san slušajući muziku. Sistem se isključuje nakon unaprijed određenog vremena.

#### Više puta pritisnite SLEEP.

Za otkazivanje mjerača vremena za isključivanje, više puta pritisnite SLEEP da biste odabrali "SLEEP OFF".

#### Savjet

Da biste provjerili koliko je vremena preostalo prije isključivanja sistema, pritisnite SLEEP.

#### Mjerač vremena za reproduciranje/ Mjerač vremena za snimanje

Provjerite jeste li postavili sat.

#### Mjerač vremena za reprodukciju:

Možete se probuditi uz disk, radio ili USB uređaj u zadano vrijeme.

#### Mjerač vremena za snimanje:

Muziku možete prenijeti sa memorisane radio stanice na USB uređaj u zadano vrijeme.

#### 1 Za mjeraj vremena za reprodukciju:

Pripremite izvor zvuka pa pritisnite VOLUME +/- da biste podesili jačinu zvuka.

Za pokretanje određene numere ili datoteke stvorite vlastiti program (15. stranica).

### Za mjerač vremena za snimanje:

Prebacite se na memorisanu radio stanicu (20. stranica).

## 2 Pritisnite TIMER MENU.

## 3 Više puta pritisnite $\uparrow/\downarrow$ da biste odabrali "PLAY SET" ili "REC SET" pa pritisnite (+).

## 4 Postavite vrijeme početka reprodukcije ili prijenosa.

Pritisnite  $\uparrow/\downarrow$  nekoliko puta da biste postavili sat/minute pa pritisnite (+).

## 5 Pomoću postupka iz koraka 4 postavite i vrijeme za zaustavljanje reprodukcije ili prijenosa.

## 6 Više puta pritisnite $\uparrow/\downarrow$ da biste odabrali izvor zvuka koji želite, zatim pritisnite (+).

### Za mjerač vremena za snimanje:

Povežite prenosivi USB uređaj na  $\psi$  B priključak.

## 7 Pritisnite I/ $\circ$ za isključivanje sistema.

### Za provjeru postavke mjerača vremena ili ponovno aktiviranje mjerača vremena

## 1 Pritisnite TIMER MENU.

Na displeju prednje ploče treperi "TIMER SELECT".

## 2 Pritisnite (+).

## 3 Više puta pritisnite $\uparrow/\downarrow$ da biste odabrali "PLAY SELECT" ili "REC SELECT", zatim pritisnite (+).

### Za poništavanje mjerača vremena

Ponovite isti postupak kao gore i odaberite "TIMER OFF" u koraku 3 pa zatim pritisnite (+).

### Napomene

- Sistem se uključuje prije memorisanog vremena. Ako se sistem uključi u memorisano vrijeme ili ako "STANDBY" treperi na displeju prednje ploče, Mjerač vremena za reproduciranje i Mjerač vremena za snimanje neće reproducirati ili prenositi.
- Ne upravljajte sistemom od uključenja sistema pa do vremena početka reprodukcije ili prijenosa.

---

## Promjena displeja

### Promjena načina prikaza

Više puta pritisnite DISPLAY dok je sistem isključen.

### Demonstracija

Displej se mijenja i indikator treperi čak i kada je sistem isključen.

### Nema displeja (režim štednje energije)

Displej je isključen radi uštede energije. Mjerač vremena i sat i dalje rade.

### Sat

Prikaz sata automatski prelazi u režim štednje energije nakon nekoliko sekundi.

---

### Promjena uzorka spektra na displeju prednje ploče

## 1 Pritisnite OPTIONS na jedinici.

## 2 Više puta pritisnite $\uparrow/\downarrow$ da biste odabrali "SPECTRUM", zatim pritisnite (+).

## 3 Više puta pritisnite $\uparrow/\downarrow$ da biste odabrali željeni uzorak spektra, zatim pritisnite (+).

Za izlaz iz izbornika opcija pritisnite OPTIONS na jedinici.

## Prikaz informacija na displeju prednje ploče

**Više puta pritisnite DISPLAY kad je sistem uključen.**

Informacije možete pregledati na sljedeći način:

- Za AUDIO CD:
  - Protteklo vrijeme reproduciranja i preostalo vrijeme reproduciranja tokom reprodukcije.
  - Ukupno vrijeme reproduciranja kad se reprodukcija zaustavi.
- Za audio datoteke:
  - Protteklo vrijeme reproduciranja, naziv datoteke i naziv fascikla.
  - Naslov, izvođača i informacije o albumu.

### Napomena

Protteklo vrijeme reprodukcije audio datoteke kodirane pomoću VBR-a (varijabilna brzina prijenosa u bitovima) ne prikazuje se ispravno.

## Korištenje dodatne opreme

- 1 Više puta pritisnite VOLUME – dok se na displeju prednje ploče ne pojavi “VOLUME MIN”.**
- 2 Priključite dodatnu opremu (10. stranica).**
- 3 Više puta pritisnite FUNCTION da biste odabrali funkciju koja odgovara spojenoj opremi.**
- 4 Započnite reprodukciju povezane opreme.**
- 5 Više puta pritisnite VOLUME + da biste podesili jačinu zvuka.**

### Napomena

(Samo za evropski model)

Sistem može automatski ući u stanje pripravnosti ako je jačina zvuka povezane opreme preniska. Podesite nivo jačine zvuka opreme. Za isključivanje funkcije automatskog ulaska u stanje pripravnosti pogledajte “Postavljanje/poništanje funkcije automatskog stanja pripravnosti (Samo za evropski model)” (30. stranica).

## Deaktiviranje tipki na uređaju

(Child Lock)

Možete deaktivirati tipke na uređaju (izuzev I/⏻) radi sprječavanja pogrešnog rukovanja, kao što je rukovanje uređajem od strane djece.

### Držite pritisnutom tipku ■ na uređaju duže od 5 sekundi.

“CHILD LOCK” i “ON” će se pojaviti na displeju prednje ploče.

Sistemom možete upravljati samo pomoću dugmadi na daljinskom upravljaču.

Za poništavanje, držite pritisnuto dugme ■ na uređaju dulje od 5 sekundi dok se na displeju prednje ploče ne pojavi “CHILD LOCK” i “OFF”.

### Napomena

Funkcija Child Lock bit će otkazana kada isključite kabl napajanja.

## Postavljanje/ poništanje funkcije automatskog stanja pripravnosti

(Samo za evropski model)

Sistem je opremljen funkcijom automatskog stanja pripravnosti. Pomoću te funkcije sistem automatski prelazi u stanje pripravnosti nakon 30 minuta neaktivnosti ili ako nema izlaza audio signala.

Prema zadanim postavkama funkcija automatskog stanja mirovanja je uključena.

**1** Na uređaju pritisnite **OPTIONS**.

**2** Više puta pritisnite **↕/↔** da biste odabrali **"AUTO STANDBY"**, zatim pritisnite **⊕**.

**3** Više puta pritisnite **↕/↔** da biste odabrali **"ON"** ili **"OFF"**.

### Napomene

- Poruka "AUTO STANDBY" počinje treperiti na displeju oko 2 minute prije ulaska u stanje pripravnosti.
- Funkcija automatske pripravnosti ne funkcionira tokom funkcije birača kanala.
- Sistem neće automatski prijeći u stanje pripravnosti u sljedećim slučajevima:
  - ako je otkriven audio signal.
  - tokom reprodukcije audio datoteka.
  - dok je u toku mjerenje memorisanog vremena za reprodukciju, za snimanje ili automatsko isključivanje.

## Dodatne informacije

### Diskovi koje je moguće reproducirati

- AUDIO CD
- CD-R/CD-RW
  - audio podaci
  - MP3 datoteke koje su sukladne ISO9660 Level 1/Level 2 ili Joliet (standard proširenja).

### Napomene

- MP3 (MPEG 1 Audio Layer-3) je standardni format koji definira ISO norma (International Organization for Standardization) koji komprimira audio podatke. MP3 datoteke moraju biti u MPEG 1 Audio Layer-3 formatu.
- Sistem može reproducirati samo MP3 datoteke koje imaju ekstenziju ".mp3".

### Diskovi koje nije moguće reproducirati

- CD-ROM
- CD-R/CD-RW koji zadovoljava sljedeće uvjete:
  - snimljen u MP3 PRO formatu
  - snimljen u višesesijskom načinu rada koji nije dovršen pomoću "zatvaranja sesije"
  - snimljen s nekompatibilnim uređajem za snimanje
  - loš kvalitet snimanja
  - izgreben ili prljav
  - nije pravilno dovršen
- Diskovi nestandardnih oblika (npr. u obliku srca, kvadrata, zvijezde itd.)
- Diskovi na koje je pričvršćena ljepljiva traka, papir ili naljepnica
- Posuđeni ili rabljeni diskovi kod kojih ljepilo prelazi izvan prostora naljepnice
- Diskovi s naljepnicama ispisanim tintom koja je ljepljiva na dodir

## Napomena o diskovima DualDiscs

DualDiscs je dvostrani disk na kojem je DVD materijal snimljen na jednoj, a digitalni audiomaterijal na drugoj strani. No obzirom da strana s audiomaterijalom nije u skladu sa standardom Kompaktnog diska (CD), ne garantujemo reprodukciju na ovom proizvodu.

## Muzički diskovi kodirani tehnologijama za zaštitu autorskih prava

Ovaj uređaj je kreiran za reproduciranje diskova koji su u skladu sa Compact Disc (CD) standardom. U posljednje vrijeme razne izdavačke kuće izdaju muzičke diskove kodirane tehnologijama za zaštitu autorskih prava. Imajte na umu da neki od tih diskova ne odgovaraju CD standardu i da se možda neće moći reproducirati na ovom proizvodu.

## Napomene o reprodukciji višesesijskih diskova

- Ovaj sistem može reproducirati višesesijske diskove kada u prvoj sesiji postoji MP3 datoteka. Sve naknadne MP3 datoteke snimane u kasnijim sesijama mogu se također reproducirati (ako kasnije sesije sadrže AUDIO CD format, sistem ne može reproducirati ovaj višesesijski disk).
- Ako je prva sesija snimljena u AUDIO CD formatu, reproducirat će se samo prva sesija.

## Web lokacije za kompatibilne uređaje

Pogledajte web lokacije navedene u nastavku za najnovije informacije o kompatibilnim USB i *Bluetooth* uređajima.

Za korisnike u Latinskoj Americi:

<<http://esupport.sony.com/LA>>

Za korisnike u Sjedinjenim Državama:

<<http://www.esupport.sony.com/>>

Za korisnike u Europi:

<<http://support.sony-europe.com/>>

Za korisnike u drugim državama/  
regijama:

<<http://www.sony-asia.com/support>>

## Rješavanje problema

Ako naiđete na problem sa svojim sistemom, pronađite problem na kontrolnoj listi za rješavanje problema u nastavku, a zatim poduzmite radnju za ispravljanje problema.

U slučaju da problem potraje, obratite se najbližem Sony prodavcu.

Imajte u vidu da u slučaju da serviseri zamijene neke dijelove tokom popravka, ti dijelovi mogu biti zadržani.

### Ako se na displeju prednje ploče pojavi "PROTECT EXM" (X je broj)

Odmah isključite kabl za napajanje i provjerite sljedeće stavke.

- Upotrebjavate li samo priložene zvučnike?
- Blokira li nešto ventilacijske otvore jedinice?

Nakon što provjerite gore navedene stavke i uklonite moguće probleme, ponovno ukopčajte kabl za napajanje i uključite sistem. U slučaju da problem potraje, obratite se najbližem Sony prodavcu.

## Opće informacije

---

### Sistem je ušao u stanje pripravnosti.

- To nije kvar. Sistem automatski prelazi u stanje pripravnosti nakon 30 minuta neaktivnosti ili ako nema izlaza audio signala (30. stranica).

### Postavka sata ili mjerača vremena je poništena.

- Kabl za napajanje je isključen ili je došlo do nestanka struje. Ponovo podesite sat (12. stranica) i mjerač vremena (27. stranica).

### Nema zvuka.

- Prilagodite jačinu zvuka.
- Provjerite veze zvučnika (10. stranica).
- Provjerite vezu dodatne opreme, ako je ima (10. stranica).
- Uključite povezanu opremu.
- Nema audio izlaza tokom mjerača vremena za snimanje.

### Nema zvuka mikrofona.

- Podesite jačinu zvuka mikrofona.
- Provjerite je li mikروفон pravilno spojen na MIC priključak.
- Provjerite je li mikروفон uključen.

### Čuju se jake smetnje ili šum.

- Premjestite sistem dalje od izvora šuma.
- Priključite sistem u drugu utičnicu el. mreže.
- Postavite filter protiv šuma (dostupno u trgovinama) na kabl za napajanje.
- Isključite električne uređaje u blizini.

### Mjerač vremena ne funkcionije.

- Provjerite postavku mjerača vremena ili postavite točno vrijeme (27. stranica).
- Poništite funkciju mjerača vremena za isključivanje (27. stranica).

### Daljinski upravljač ne radi.

- Uklonite prepreke između daljinskog upravljača i jedinice.
- Približite daljinski upravljač jedinici.
- Usmjerite daljinski upravljač prema senzoru jedinice.
- Zamijenite baterije (R6/veličine AA).
- Udaljite jedinicu od fluorescentne rasvjete.

### Prisutna je akustična povratna sprega.

- Smanjite jačinu zvuka.
- Udaljite mikروفон dalje od zvučnika ili promijenite smjer mikrofona.

### “CHILD LOCK” se pojavljuje kad pritisnete bilo koje dugme na jedinici.

- Postavite funkciju zaključavanja za djecu na isključeno (29. stranica).

## Zvučnici

---

### Čuje se zvuk samo iz jednog kanala ili je jačina zvuka lijevog i desnog kanala neuravnotežena.

- Postavite zvučnike što je simetričnije moguće.
- Provjerite jesu li zvučnici pravilno i čvrsto povezani.
- Izvor koji se reproducira je mono.

### Ne čuje se zvuk iz određenog zvučnika.

- Provjerite je li zvučnik pravilno i čvrsto povezan.

## Uređaj za reprodukciju diskova

---

### Ladica za disk se ne otvara te se na displeju prednje ploče prikazuje “LOCKED”.

- Obratite se najbližem Sony prodavcu ili lokalnom ovlaštenom Sony servisnom odjelu.

### Ladica za disk se ne zatvara.

- Pravilno umetnite disk.



**Disk se ne izbacuje.**

- Ne možete izbaciti disk tokom CD-USB sinkroniziranog prijenosa ili RECI prijenosa. Pritisnite **■** da biste otkazali prijenos, zatim pritisnite **▲** OPEN/ CLOSE na jedinici da biste izbacili disk.
- Obratite se najbližem Sony prodavcu.

**Reprodukcija ne započinje.**

- Obrišite disk (37. stranica).
- Ponovno umetnite disk.
- Umetnite disk koji ovaj sistem može reproducirati (30. stranica).
- Izvadite disk i obrišite vlagu s njega pa ostavite sistem uključen nekoliko sati dok vlaga ne ispari.

**Zvuk je isprekidan.**

- Obrišite disk (37. stranica).
- Ponovno umetnite disk.
- Premjestite jedinice na mjesto na kojem nema vibracija (na primjer, na stabilno postolje).
- Odmaknite zvučnike od jedinice ili ih postavite na zasebna postolja. Kad slušate numeru u kojoj je bas pojačan, vibracija zvučnika može prouzročiti preskakanje zvuka.

**Reproduciranje ne kreće od prve numere.**

- Postavite režim reproduciranja na režim uobičajenog reproduciranja (14. stranica).

**Naziv fascikla, naziv numere, naziv datoteke i znakovi ID3 oznake se ne prikazuju pravilno.**

- ID3 oznaka nije Verzija 1(1.0/1.1) i Verzija 2(2.2/2.3).
- Kôd znakova koji sistem može prikazati je sljedeći:
  - velika slova (A do Z)
  - Brojevi (0 do 9)
  - Simboli (< > \* +, [ ] \ \_)
- Ostali znakovi se prikazuju kao “\_”.

**USB uređaj****Prijenos uzrokuje grešku.**

- Koristite USB uređaj koji nije podržan. Provjerite informacije na web lokacijama o kompatibilnim USB uređajima (31. stranica).
- USB uređaj nije ispravno formatiran. O formatiranju uređaja pročitajte u uputama za upotrebu USB uređaja.
- Isključite sistem i uklonite USB uređaj. Ako USB uređaj ima prekidač za uključivanje/isključivanje, isključite USB uređaj i zatim ga ponovno uključite nakon što ste ga uklonili iz sistema. Zatim ponovno izvršite prijenos.
- Ako se radnje prijenosa i brisanja ponove više puta, struktura datoteka unutar USB uređaja postaje fragmentirana. Pogledajte uputstvo za upotrebu koje ste dobili uz USB uređaj da biste riješili ovaj problem.
- USB uređaj bio je isključen ili je isključeno napajanje tokom prijenosa. Izbrišite djelomično prenesenu datoteku i ponovite prijenos. Ako se time problem ne riješi, USB uređaj možda je pokvaren. Pogledajte upute za rad USB uređaja kako biste riješili problem.

**Ne možete izbrisati audio datoteke ili fascikle na USB uređaju.**

- Provjerite ima li USB uređaj zaštitu od snimanja.
- USB uređaj bio je isključen ili je isključeno napajanje tokom postupka brisanja. Izbrišite djelomično izbrisanu datoteku. Ako se time problem ne riješi, USB uređaj možda je pokvaren. Pogledajte upute za rad USB uređaja kako biste riješili problem.

**Nema zvuka.**

- USB uređaj nije ispravno priključen. Isključite sistem i ponovno povežite USB uređaj pa uključite sistem i provjerite svijetli li na displeju prednje ploče “USB A” ili “USB B”.

### **Čuje se šum, zvuk preskače ili je izobličen.**

- Koristite USB uređaj koji nije podržan. Provjerite informacije na web lokacijama o kompatibilnim USB uređajima (31. stranica).
- Isključite sistem, ponovno priključite USB uređaj i uključite sistem.
- Muzički podaci sadrže šumove ili je zvuk izobličen. Tokom procesa prenošenja možda se pojavio šum. Izbrišite datoteku i ponovo pokušajte s prenošenjem.
- Prilikom kodiranja audio datoteka korištena je niska brzina prijenosa u bitovima. Pošaljite audio datoteke s višom gustoćom zapisa na USB uređaj.

### **Poruka "READING" prikazuje se duže vrijeme ili je potrebno više vremena za početak reprodukcije.**

- Proces očitavanja može potrajati duže vrijeme u sljedećim slučajevima.
  - Na USB uređaju nalazi se mnogo fascikla ili datoteka (14. stranica).
  - Struktura fajla je izrazito kompleksna.
  - Kapacitet memorije je prevelik.
  - Interna memorija je fragmentirana.

### **Prikazuje se poruka "OVER CURRENT".**

- Otkriven je problem s razinom električne struje na  $\psi$  A priključku ili  $\psi$  B priključku. Isključite sistem i uklonite USB uređaj iz priključka. Provjerite ima li problema s USB uređajem. Ako se ovaj uzorak prikaza i dalje pojavljuje, obratite se najbližem Sony prodavcu.

### **Pogrešan prikaz.**

- Podaci pohranjeni u USB uređaju možda su oštećeni, ponovno izvršite prijenos.
- Kôd znakova koji sistem može prikazati je sljedeći:
  - velika slova (A do Z)
  - Brojevi (0 do 9)
  - Simboli (< > \* +, [ ] \ \_)Ostali znakovi se prikazuju kao " \_".

### **USB uređaj nije prepoznat.**

- Isključite sistem, ponovno priključite USB uređaj i uključite sistem.
- Provjerite informacije na web lokacijama o kompatibilnim USB uređajima (31. stranica).
- USB uređaj ne radi ispravno. Pogledajte upute za rad USB uređaja kako biste riješili problem.

### **Reprodukcija ne započinje.**

- Isključite sistem, ponovno priključite USB uređaj i uključite sistem.
- Provjerite informacije na web lokacijama o kompatibilnim USB uređajima (31. stranica).

### **Reproduciranje ne kreće od prve datoteke.**

- Postavite režim reproduciranja na režim uobičajenog reproduciranja (14. stranica).

### **Nije moguće reprodukovati zvučnu datoteku.**

- USB uređaj koji je formatiran s nekim drugim sistemom datoteka osim FAT16 ili FAT32 nije podržan.\*
- WMA audio datoteka koja je WMA DRM, WMA Lossless ili WMA PRO format se ne može reproducirati.
- AAC audio datoteka koja je AAC DRM ili AAC Lossless format se ne može reproducirati.
- AAC audio datoteka kodirana pri 96 kHz ne može se reproducirati.
- U slučaju da na USB uređaju koji se koristi postoji više particija, datoteke se možda neće reproducirati.
- Sistem može reproducirati samo do dubine od 8 fascikla.
- Datoteke koji su šifrirane ili zaštićene lozinkom i slično, nije moguće reproducirati.
- Datoteke sa DRM zaštitom autorskih prava (Digitalno upravljanje pravima) ovaj sistem ne može reproducirati.

- MP3 PRO audio datoteka može se reproducirati kao MP3 datoteka.
- \* Ovaj sistem podržava FAT16 i FAT32, ali neki USB uređaji možda ne podržavaju sve ove FAT. Za više informacija pogledajte uputstva za upotrebu svakog USB uređaja ili se obratite proizvođaču.

## Birač kanala

---

### Jako zujanje ili šum ili nije moguć prijem stanica. (Na displeju prednje ploče treperi "TUNED" ili "ST".)

- Ispravno spojite antenu.
- Premjestite antenu i njen smjer kako biste postigli bolji prijem.
- Spojite vanjsku antenu koja se može kupiti u trgovinama.
- Obratite se najbližem Sony prodavcu ako se priložena AM antena odvoji od plastičnog postolja.
- Isključite električne uređaje u blizini.

## Bluetooth uređaj

---

### Spajanje ne može biti izvršeno.

- Premjestite Bluetooth uređaj bliže sistemu.
- Spajanje nije moguće ukoliko se drugi Bluetooth uređaji nalaze oko sistema. U tom slučaju, isključite ostale Bluetooth uređaje.
- Pazite da unesete točnu lozinku u Bluetooth uređaj.

### Veza nije moguća.

- Bluetooth uređaj koji ste pokušali spojiti ne podržava A2DP profil i ne može se povezati sa sistemom.
- Omogućite Bluetooth funkciju Bluetooth uređaja.
- Uspostavite vezu sa Bluetooth uređaja.
- Informacije o registraciji spajanja su izbrisane. Ponovno pokrenite postupak spajanja.

- Dok je povezan na Bluetooth uređaj, ovaj sistem ne može biti prepoznat, a veza ne može biti uspostavljena sa drugog Bluetooth uređaja koji se prije nikad nije spajao.
- Izbrišite informacije o registraciji spajanja Bluetooth uređaja (24. stranica) i ponovno izvršite postupak spajanja (21. stranica).

### Zvuk preskače ili varira, ili je izgubljena veza.

- Sistem i Bluetooth uređaj su predaleko.
- Ukoliko se nalaze prepreke između sistema i Vašeg Bluetooth uređaja, uklonite ili zaobidite prepreke.
- Ukoliko se u blizini nalazi oprema koja proizvodi elektromagnetno zračenje kao što je bežična LAN mreža ili drugi Bluetooth uređaji, ili mikrovalni uređaji, udaljite ih jedne od drugih.

### Ako se zvuk Bluetooth uređaja ne čuje na ovom sistemu.

- Prvo povećajte jačinu zvuka na svom Bluetooth uređaju pa podesite jačinu zvuka pomoću VOLUME +/-.

### Čuje se jak šum, buka ili je zvuk izobličen.

- Ukoliko se nalaze prepreke između sistema i Vašeg Bluetooth uređaja, uklonite ili zaobidite prepreke.
- Ukoliko se u blizini nalazi oprema koja proizvodi elektromagnetno zračenje kao što je bežična LAN mreža ili drugi Bluetooth uređaji, ili mikrovalni uređaji, udaljite ih jedne od drugih.
- Stišajte jačinu zvuka povezanog Bluetooth uređaja.

## Za resetiranje sistema

Ako sistem i dalje ne radi ispravno, vratite ga na tvorničke zadane postavke.

Koristite dugmad na jedinici da biste izvršili ovu radnju.

- 1 Iskopčajte i ponovno ukopčajte kabl za napajanje.
- 2 Pritisnite **I/⏻** za uključivanje sistema.
- 3 Držite pritisnutim **■** i **LED COLOR** otprilike 3 sekunde.  
“RESET” će se pojaviti na displeju prednje ploče.  
Sve korisnički konfigurisane postavke, kao što su memorisane radio stanice, mjerač vremena i sat su vraćene na tvornički zadane postavke.

---

## Poruke

Jedna od sljedećih poruka može se pojaviti ili treptati na displeju prednje ploče tokom korištenja.

### **CANNOT PLAY**

Umetnut je disk koji nije moguće reproducirati.

### **DEVICE ERROR**

USB uređaj se ne može prepoznati ili je povezan nepoznati uređaj.

### **DEVICE FULL**

Memorija USB uređaja je puna.

### **FATAL ERROR**

USB uređaj je uklonjen tokom postupka prijenosa ili brisanja, i možda je oštećen.

### **FOLDER FULL**

Ne možete prenositi na USB uređaj budući da je broj fascikla dosegao maksimum.

### **NO DEVICE**

Nije povezan nijedan USB uređaj.

### **NO DISC**

Nema diska u ladicu za disk.

### **NO MEMORY**

Memorija odabrana za reprodukciju ili prijenos nema memorijskog medija umetnutog u USB uređaj.

### **NO STEP**

Obrisani su svi programirani koraci.

### **NO TRACK**

U sistemu nema datoteka koje je moguće reprodukovati.

### **NOT IN USE**

Pokušali ste izvršiti određenu radnju u uslovima u kojima je ta radnja zabranjena.

### **NOT SUPPORTED**

Povezan je nepodržani USB uređaj ili je USB uređaj povezan preko USB sabirnice.

## OFF TIME NG

Vrijeme isključenosti i uključenosti  
Mjerača vremena za reprodukciju  
i Mjerača vremena za snimanje  
je identično.

## PROTECTED

USB uređaj ima zaštitu od snimanja.

## PUSH STOP

Pokušali ste izvršiti radnju koja se može  
izvršiti samo ako se reprodukcija zaustavi.

## READING

Sistem čita informacije diska ili USB  
uređaja. Neke radnje nisu dostupne.

## REC ERROR

Prijenos nije započeo, zaustavio se napola  
ili se nije mogao izvršiti iz nekog drugog  
razloga.

## STEP FULL

Pokušali ste programirati više od  
25 koraka.

## TRACK FULL

Ne možete prenositi na USB uređaj  
budući da je broj datoteka dosegao  
maksimum.

## UNLOCKED

Funkcija sprječavanja krađe diska je  
otključana.

## Mjere predostrožnosti

### Pri prenošenju jedinice

Izvršite sljedeći postupak da biste zaštitili  
mehanizam diska.

Koristite dugmad na jedinici da biste  
izvršili ovu radnju.

- 1 Pritisnite **I/⏻** za uključivanje sistema.
- 2 Pritisnite **CD**.
- 3 Uklonite disk.  
Pritisnite **▲ OPEN/CLOSE** da biste  
otvorili ili zatvorili ladicu za diska.  
Pričekajte dok se na displeju prednje  
ploče ne pojavi “NO DISC”.
- 4 Držite pritisnutim **CD i FLANGER**  
3 sekunde.  
“MECHA LOCK” će se pojaviti na  
displeju prednje ploče.
- 5 Iskopčajte kabl za napajanje.

### Napomene o diskovima

- Prije reprodukcije prebrišite disk krpom  
od sredine prema van.
- Nemojte čistiti diskove rastvorima poput  
benzina, razrjeđivača, sredstava za čišćenje  
ili antistatičkih sprejeva za gramofonske  
ploče koji se mogu kupiti u trgovini.
- Diskove ne izlažite izravnom sunčevom  
svjetlu ili izvorima topline, primjerice  
dovodima toplog zraka, ni ne ostavljajte ih  
u automobilu na izravnom sunčevom svjetlu.

### O sigurnosti

- Isključite kabl za napajanje iz utičnice el.  
mreže ako ga ne namjeravate upotrebljavati  
duže vrijeme. Prilikom isključivanja jedinice  
uvijek držite priključak. Nikada ne vucite  
za kabl.
- Ako u kućište uređaja dospije neki predmet  
ili tečnost, isključite uređaj iz struje i odnesite  
ga na pregled u ovlašteni servis prije daljnje  
upotrebe.

- (Samo za korisnike u Sjedinjenim Državama) Jedan jezičak utikača širi je od drugih radi sigurnosti i može se utaknuti u zidnu utičnicu samo na jedan način. Ako ne možete do kraja utaknuti utikač u utičnicu, obratite se prodavaču uređaja.
- Kabl za napajanje naizmjeničnom strujom smije se mijenjati samo u ovlaštenom servisu.

### O postavljanju

- Ne stavljajte sistem u nagnuti položaj ili na mjestu koja su izuzetno vruća, hladna, prašnjava, prljava, vlažna, nemaju odgovarajuće prozračivanje ili su izložena vibracijama, direktnom sunčevom svjetlu ili jarkom svjetlu.
- Budite pažljivi prilikom postavljanja jedinice na posebno tretirane površine (npr. ulošene, nauljene, polirane) jer mogu nastati mrlje ili oštećenja boje na površini.
- Ako prenesete sistem direktno s hladnog na toplo mjesto ili ga postavite u vrlo vlažan prostor, na lećama unutar jedinice može se kondenzirati vlaga i uzrokovati kvar sistema. U tom slučaju uklonite disk i ostavite sistem uključen približno pola sata dok vlaga ne ispari.

### O nakupljanju toplote

- Zagrijavanje uređaja tokom rada je uobičajeno i ne treba biti razlog za brigu.
- Ne dodirujte kućište ako ste ga dulje vrijeme upotrebljavali pri velikoj jačini zvuka jer se može zagrijati.
- Ne stavljajte zapreke ispred ventilacionih otvora.

### O sistemu zvučnika

Ovaj sistem zvučnika nije magnetski oklopljen pa se slika na TV prijemu može magnetski izobličiti. U toj situaciji isključite TV, pričekajte 15 do 30 minuta i ponovno ga uključite. Ako nema poboljšanja, premjestite zvučnike dalje od TV prijemnika.

### Čišćenje kućišta

Sistem čistite mekom krpom malo navlaženom u otopini blagog sredstva za pranje. Ne upotrebljavajte abrazivnu spužvu, prašak za ribanje ili otapalo poput razrjeđivača, benzina ili alkohola.

### O Bluetooth komunikaciji

- *Bluetooth* uređaji se trebaju koristiti unutar 10 metara (neometane udaljenosti) razmaka. Efektivni komunikacijski domet može postati kraći pod sljedećim uslovima.
  - Kada se osoba, metalni predmet, zid ili druga prepreka nalazi između uređaja sa *Bluetooth* vezom
  - Lokacije na kojima su uspostavljene bežične LAN veze
  - U blizini mikrovalnih uređaja koja se koriste
  - Lokacije na kojima se pojavljuju drugi elektromagnetni valovi
- *Bluetooth* uređaji i bežični LAN (IEEE 802.11b/g) koriste isti frekvencijski opseg (2,4 GHz). Kada koristite *Bluetooth* uređaj u blizini uređaja koji ima mogućnost priključenja na bežičnu LAN mrežu, mogu se pojaviti elektromagnetna međudjelovanja. Ovo može rezultirati nižim stopama prijenosa podataka, bukom ili nemogućnošću povezivanja. Ako se to desi, pokušajte sljedeće:
  - Pokušajte povezati ovaj sistem i *Bluetooth* uređaj kada se nalazite barem 10 metara od bežične LAN opreme.
  - Isključite dotok struje na bežičnoj LAN opremu kada koristite *Bluetooth* uređaj unutar 10 metara.
- Radio valovi koje odašilje ovaj sistem mogu međudjelovati s radom nekih medicinskih uređaja. S obzirom da međudjelovanje može prouzrokovati nepravilnosti u radu uređaja, uvijek prekinite dotok struje na ovom sistemu i *Bluetooth* uređaju na sljedećim lokacijama:
  - U bolnicama, u vozovima, u avionima, na benzinskim stanicama i na mjestima gdje su prisutni zapaljivi plinovi
  - U blizini automatskih vrata ili protupožarnih alarma
- Ovaj sistem podržava sigurnosne funkcije koje su u skladu sa *Bluetooth* specifikacijom koja osigurava sigurnu vezu tokom komunikacije putem *Bluetooth* tehnologije. Međutim, ova sigurnost može biti nedovoljna u ovisnosti o sadržaju postavki i drugih faktora. Stoga uvijek pažljivo komunicirajte koristeći *Bluetooth* tehnologiju.
- Sony ne može biti odgovoran za bilo kakve kvarove ili druge gubitke nastale "curenjem" informacija tokom komunikacije putem *Bluetooth* tehnologije.
- *Bluetooth* komunikacija nije zajamčena sa svim *Bluetooth* uređajima koji imaju isti profil kao ovaj sistem.

- *Bluetooth* uređaji povezani na sistem moraju biti u skladu sa *Bluetooth* specifikacijom koju je odredio Bluetooth SIG, Inc. i mora posjedovati certifikat o usklađenosti. Međutim, čak i ako je uređaj u skladu sa *Bluetooth* specifikacijom, mogu se pojaviti slučajevi s karakteristikama ili specifikacijama koje onemogućavaju spajanje *Bluetooth* uređaja ili mogu rezultirati različitim metodama kontrole, različitim displejom ili postupanjem.
- Može se pojaviti buka ili zvuk može biti prekinut u zavisnosti od *Bluetooth* uređaja koji je povezan sa sistemom, komunikacijskog okruženja ili okolnih uvjeta.

---

## Specifikacije

### SPECIFIKACIJE NAPAJANJA ZA AUDIOOPREMU

#### IZLAZNA SNAGA I UKUPNO HARMONIČKO IZOBLIČENJE: (samo model za SAD)

S opterećenjem od 4 oma, oba kanala u pogonu, od 120 – 10.000 Hz; nazivna RMS snaga minimalno 150 vata po kanalu s ne više od 0,7% ukupnog harmonijskog izobličenja od 250 milivata prema nazivnom izlazu.

#### Odjeljak pojačala

Sljedeće se mjeri se pri

Model za USA:

120 V izmjeničnog napona, 60 Hz

Model za Meksiko:

120 V – 240 V izmjeničnog napona, 60 Hz

Evropski model:

220 V – 240 V izmjeničnog napona, 50/60 Hz

Ostali modeli:

120 V – 240 V izmjeničnog napona, 50/60 Hz

Visokotonci/niskotonci

Izlazna snaga (nazivna):

350 W + 350 W (na 4 oma, 1 kHz, 1% THD)

RMS izlazna snaga (referentna):

600 W + 600 W (po kanalu pri 4 oma, 1 kHz)

Subwooferi

Izlazna snaga (nazivna):

350 W + 350 W (na 4 oma, 100 Hz, 1% THD)

RMS izlazna snaga (referentna):

600 W + 600 W (po kanalu na 4 oma, 100 Hz)

## Ulazi

TV/DVD/SAT (AUDIO IN) L/R

Napon 2 V, impedancija 47 kilooma

PC/GAME (AUDIO IN) L/R

Napon 2 V, impedancija 47 kilooma

MIC

Osjetljivost 1 mV, impedancija

10 kilooma

⚡ A (USB), ⚡ B (USB) priključak: Vrsta A

## Odjeljak za USB

Podržana brzina prijenosa u bitovima:

WMA:

48 kbps – 192 kbps, VBR, CBR

AAC:

48 kbps – 320 kbps, VBR, CBR

Frekvencije uzorkovanja

WMA: 44,1 kHz

AAC: 44,1 kHz

Podržani USB uređaji

Klasa masovne pohrane

Maksimalna struja

500 mA

## Odjeljak za disk/USB

Podržana brzina prijenosa u bitovima:

MPEG1 Layer-3:

32 kbps – 320 kbps, VBR

MPEG2 Layer-3:

8 kbps – 160 kbps, VBR

MPEG1 Layer-2:

32 kbps – 384 kbps, VBR

Frekvencije uzorkovanja

MPEG1 Layer-3:

32 kHz/44,1 kHz/48 kHz

MPEG2 Layer-3:

16 kHz/22,05 kHz/24 kHz

MPEG1 Layer-2:

32 kHz/44,1 kHz/48 kHz

## Odjeljak uređaja za reprodukciju diska

Sistem

Kompaktni disk i digitalni audio sistem

Svojstva laserske diode

Trajanje emisije: kontinuirano

Izlazna snaga lasera\*: manje

od 44,6 μW

\* Ova snaga je izmjerena na udaljenosti od 200 mm od površine sočiva na glavi lasera sa otvorom promjera 7 mm.

Frekvencijski odgovor

20 Hz – 20 kHz

Omjer signal – šum

više od 90 dB

Dinamički opseg

više od 88 dB

## Odjeljak tunera

FM stereo, FM/AM superheterodini tuner

Antena:

FM žičana antena

AM okvirna antena

## FM odjeljak tunera

Opseg biranja

Model za USA:

87,5 MHz – 108,0 MHz (koraci od 100 kHz)

Ostali modeli:

87,5 MHz – 108,0 MHz (koraci od 50 kHz)

## Odjeljak AM birača kanala

Opseg biranja

Evropski model:

531 kHz – 1.602 kHz (koraci od 9 kHz)

Ostali modeli:

531 kHz – 1.710 kHz (koraci od 9 kHz)

530 kHz – 1.710 kHz (koraci

od 10 kHz)



## Bluetooth odjeljak

Komunikacijski sistem

Standardna *Bluetooth* verzija 3.0 +  
EDR (Veća brzina prijenosa podataka)

Izlaz

Standardna *Bluetooth* klasa napajanja 2

Maksimalna komunikacijska udaljenost

Vidna udaljenost od oko 10 m<sup>1)</sup>

Frekvencijski opseg

2,4 GHz opseg (2,4000 GHz –  
2,4835 GHz)

Metod modulacije

FHSS (Freq Hopping Spread  
Spectrum)

Kompatibilni *Bluetooth* profili<sup>2)</sup>

A2DP (Napredni profil audio  
distribucije)

AVRCP 1.3 (Profil audio i video  
daljinskog upravljanja)

Podržani kodeci

SBC (Podopsežni kodek)

AAC (Napredno audio kodiranje)

<sup>1)</sup> Stvarni domet će zavistiti od faktora kao što su prepreke među uređajima, magnetska polja oko mikrovalnih uređaja, statičnog elektriciteta, bežičnih telefona, osjetljivosti prijemna, rada antena, operativnog sistema, softverske aplikacije, itd.

<sup>2)</sup> *Bluetooth* standardizirani profili navode svrhu *Bluetooth* komunikacije između uređaja.

## Zvučnici

Sistem zvučnika

3-smjerni, Bass reflex

Zvučnik

Wooferi: 200 mm (8 in), konusni tip

Niskotonci: 25 mm (1 in), tip trube

Subwooferi: 350 mm (14 in),

konusni tip

Nominalna snaga

4 oma

Dimenzije (š/v/d) (približno)

490 mm × 660 mm × 360 mm

(19 3/8 in × 26 in × 14 1/4 in)

Težina (približno)

26,5 kg (58 lb 7 oz)

Količina: 2 komada

## Opće informacije

Zahtjevi za napajanje

Model za USA:

120 V izmjeničnog napona, 60 Hz

Model za Meksiko:

120 V – 240 V izmjeničnog napona,  
60 Hz

Evropski model:

220 V – 240 V izmjeničnog napona,  
50/60 Hz

Ostali modeli:

120 V – 240 V izmjeničnog napona,  
50/60 Hz

Potrošnja električne energije

370 W (0,5 W u režimu štednje  
električne energije)

Dimenzije (š/v/d) (bez zvučnika) (približno)

505 mm × 160 mm × 350 mm

(20 in × 6 3/8 in × 13 7/8 in)

Težina (bez zvučnika) (približno)

6,0 kg (13 lb 4 oz)

Priloženi dodaci

Daljinski upravljač (1)

Baterije R6 (veličina AA) (2)

FM antena/AM petlja (1)

Donja ploča (1)

Dizajn i specifikacije su podložni  
promjenama bez prethodne najave.

<http://www.sony.net/>



©2013 Sony Corporation



\* 4 4 6 2 8 1 6 1 2 \* (1)