

SONY®

4-294-472-11(1) (CZ-SK)

FM Stereo FM/AM Receiver

Návod k obsluze	CZ
-----------------	----

Návod na použitie	SK
-------------------	----

VAROVÁNÍ

Abyste snížili riziko vzniku požáru a zásahu elektrickým proudem, nevystavujte tento přístroj dešti nebo vlhkosti.

Abyste snížili riziko vzniku požáru, nezakrývejte ventilační otvory zařízení novinami, ubrusy, záclonami apod. Na zařízení nepokládejte zdroje otevřeného ohně, jako jsou například zapálené svíčky.

Neinstalujte přístroj do stísněného prostoru, jako je knihovna nebo vestavěná skříňka.

Abyste snížili riziko vzniku požáru nebo úrazu elektrickým proudem, nevystavujte toto zařízení zdrojům kapající či stříkající vody a nepokládejte na něj předměty naplněné tekutinami, například vázy.

Protože zástrčka napájecího kabelu slouží pro odpojení přístroje od elektrické sítě, připojte přístroj do snadno přístupné síťové zásuvky. Zaznamenáte-li u jednotky nějakou vadu, odpojte neprodleně hlavní zástrčku ze zásuvky střídavého proudu.

Neinstalujte baterie nebo přístroj s nainstalovanými bateriemi nadměrnému horku, jako je sluneční svit, oheň apod.

Jednotka není odpojena od elektrické sítě, dokud je zapojena do zásuvky střídavého proudu, i když je jednotka jako taková vypnutá.

Nadměrný akustický tlak ze sluchátek může způsobit ztrátu sluchu.



Tento symbol má varovat uživatele před povrchem horkým při dotyku během běžného používání.

Pro zákazníky ve Spojených státech

Záznam vlastníka

Číslo modelu a sériové číslo jsou umístěny na zadní části jednotky. Zapište si tato čísla na níže uvedené řádky. Použijte je vždy, když ohledně tohoto výrobku voláte svému prodejci značky Sony.

Číslo modelu _____ Sériové číslo _____



Tento symbol má varovat uživatele před neizolovaným „nebezpečným napětím“ v krytu výrobku, které může být dostatečně vysoké na to, aby představovalo nebezpečí elektrického šoku.



Tento symbol má upozornit uživatele na přítomnost důležitých provozních pokynů a pokynů údržby v dokumentaci dodávané s přístrojem.

Důležité bezpečnostní pokyny

- 1) Přečtěte si tyto pokyny.
- 2) Dodržujte tyto pokyny.
- 3) Dbejte všech varování.
- 4) Postupujte podle všech pokynů.
- 5) Nepoužívejte tento přístroj v blízkosti vody.
- 6) Čistěte pouze suchou tkaninou.
- 7) Nezakrývejte žádné větrací otvory. Instalujte v souladu s pokyny výrobce.
- 8) Neinstalujte v blízkosti zdrojů tepla, jako jsou radiátory, mřížky topení, kamna nebo jiné přístroje (včetně zesilovačů), které produkují teplo.
- 9) Nemanipulujte se zástrčkou, aby nedošlo k přepólování nebo k vyřazení funkce ochranného kontaktu. Polarizovaná vidlice má dvě čepelky, kde je jedna širší než druhá. Vidlice s ochranným kontaktem má dvě čepelky a třetí zemnicí hrot. Široká čepel nebo třetí hrot mají bezpečnostní účel. Nehodí-li se dodávaná zástrčka do vaší zásuvky, obraťte se na elektrotechnika ohledně výměny zastaralé zásuvky.
- 10) Vyvarujte se přecházení po síťovém kabelu a jeho skřípnutí především u zásuvek, zásuvkových krabic a místa, kde vychází z přístroje.
- 11) Používejte pouze přípojky/příslušenství určené výrobcem.

- 12) Používejte dohromady pouze s pojízdným stolkem, stojanem, držákem nebo stolkem určeným výrobcem nebo prodáváním společně s přístrojem. Používáte-li pojízdný stolec, buďte obezřetní, když přemísťujete celou sestavu pojízdného stolu s přístrojem, abyste se vyvarovali zranění při převrácení.



- 13) Při bouřkách nebo při dlouhé době nepoužívání přístroje jej odpojte z elektrické sítě.
- 14) Veškerý servis přenechejte kvalifikovanému servisnímu personálu. Servis je nutný, byl-li přístroj jakýmkoliv způsobem poškozen, např. při poškození síťového kabelu nebo zástrčky, vniknutí tekutiny nebo pádu předmětu dovnitř přístroje, vystavení přístroje dešti nebo vlhkosti, nesprávné funkci nebo upuštění na zem.

Následující prohlášení FCC platí pouze pro verzi tohoto modelu vyrobenou pro prodej v USA. Ostatní verze nemusí být v souladu s technickými nařízeními FCC.

POZNÁMKA:

Toto zařízení bylo testováno a bylo označeno za vyhovující omezením pro digitální zařízení třídy B, ve shodě s částí 15 pravidel FCC. Tato omezení mají poskytnout odpovídající ochranu před škodlivými poruchami či rušením při domácí instalaci. Toto zařízení vytváří, používá a může vyzařovat radiofrekvenční energii, a není-li nainstalováno a používáno v souladu s pokyny, může způsobit škodlivé poruchy u rádiových komunikací. Není ale zaručeno, že při určité instalaci k poruše nedojde. Způsobí-li toto zařízení škodlivou poruchu na příjmu rádia nebo televize, kterou lze určit vypnutím a zapnutím zařízení, musí se uživatel pokusit opravit poruchu pomocí jednoho nebo více následujících opatření:

- Přeorientujte nebo přemístěte přijímací anténu.
- Prodlužte vzdálenost mezi zařízením a receiverem.
- Připojte zařízení do zásuvky v jiném obvodu, než je zapojen receiver.
- Potřebujete-li pomoc, kontaktujte prodejce nebo zkušeného technika.

POZOR

Mějte na paměti, že jakékoliv změny nebo úpravy, které nejsou vysloveně schváleny v této příručce, zásadně mohou zbatit oprávnění toto zařízení obsluhovat.

Kabel reproduktorů musí být připojený k přístroji a reproduktorům v souladu s následujícími pokyny, snížíte tak riziko úrazu elektrickým proudem.

- 1) Odpojte síťový kabel z ELEKTRICKÉ SÍTĚ.
- 2) Sejměte 10 až 15 mm izolace kabelu reproduktorů.
- 3) Připojte opatrně kabel reproduktorů k přístroji a reproduktorům tak, abyste se nedotkli jádra kabelu reproduktorů rukou. Síťový kabel odpojte z ELEKTRICKÉ SÍTĚ také před odpojením kabelu reproduktorů od přístroje a reproduktorů.

Pro zákazníky v Evropě



Likvidace použitého elektrického a elektronického zařízení (platí v rámci Evropské unie a v ostatních evropských státech se samostatným sběrným systémem)

Tento symbol na výrobku nebo jeho balení stanoví, že s daným výrobkem nelze nakládat jako s domovním odpadem. Namísto toho jej odevzdejte na příslušném sběrném místě pro recyklaci elektrického a elektronického zařízení. Tím, že tento výrobek zlikvidujete správným způsobem, napomáháte předejít možným škodlivým dopadům na životní prostředí a lidské zdraví, které lze jinak způsobit nevhodným způsobem likvidace tohoto výrobku. Recyklace materiálů napomáhá zachovávat přírodní zdroje. Další podrobnější informace o recyklaci tohoto výrobku získáte na příslušném úřadě místní samosprávy, ve firmě zajišťující svoz odpadu nebo v obchodě, kde jste výrobek zakoupili.



Likvidace použitých baterií (platí v Evropské unii a dalších evropských zemích se systémy sběru tříděného odpadu)

Tento symbol na baterii nebo jejím balení stanoví, že s baterií dodávanou s daným výrobkem nelze nakládat jako s domovním odpadem.

Na určitých bateriích může být tento symbol použitý spolu s chemickou značkou. Chemické značky pro rtuť (Hg) nebo olovo (Pb) se na baterii přidávají v případě, že obsahuje více než 0,0005 % rtuti nebo 0,004 % olova.

Tím, že tyto baterie zlikvidujete správným způsobem, napomáháte předejít možným škodlivým dopadům na životní prostředí a lidské zdraví, které lze jinak způsobit nevhodným způsobem likvidace této baterie. Recyklace materiálů napomáhá zachovávat přírodní zdroje. V případě výrobků, které z důvodů bezpečnosti, výkonu nebo integrity dat vyžadují nepřetržité připojení k vestavěné baterii, musí být tato baterie vyměněna pouze kvalifikovaným servisním personálem.

Výrobek na konci životnosti odevzdejte na příslušném sběrném místě pro recyklaci elektrického a elektronického zařízení, kde bude baterie zlikvidována v souladu s předpisy.

Pro všechny ostatní typy baterií nahlédněte, prosím, do kapitoly věnované bezpečnému vyjmutí baterie z výrobku. Předejte baterii na vhodné sběrné místo pro recyklaci použitých baterií.

Další podrobnější informace o recyklaci tohoto výrobku nebo baterie získáte na příslušném úřadě místní samosprávy, ve firmě zajišťující svoz odpadu nebo v obchodě, kde jste výrobek zakoupili.

Poznámka pro zákazníky: Následující informace platí pouze pro zařízení prodávané v zemích s platnými nařízeními EU.

Výrobce tohoto výrobku je Sony Corporation, 1-7-1 Konan Minato-ku Tokio, 108-0075 Japonsko. Zástupce pověřený zajištěním elektromagnetické kompatibility (EMC) a bezpečnosti výrobků je společnost Sony Deutschland GmbH, Hedelfinger Strasse 61, 70327 Stuttgart, Německo. S otázkami ohledně servisu a záruky se obraťte na kontaktní adresy uvedené v samostatných servisních a záručních listech.

Informace o této příručce

- Pokyny v této příručce platí pro model STR-DH130. Číslo modelu se nachází na spodním pravém rohu předního panelu receiveru. Ilustrace použité v této příručce platí pro model určený pro Evropu a mohou se od vašeho modelu lišit. Veškeré provozní odlišnosti jsou označeny v příručce jako „pouze pro evropský model“.
- Pokyny v této příručce popisují provoz receiveru s dodávaným dálkovým ovládním. Můžete také použít tlačítka nebo otočné ovladače na receiveru, mají-li stejné nebo podobné popisky jako tlačítka na dálkovém ovládním.

Obsah

Informace o této příručce.....	4
Dodávané příslušenství.....	6
Popis a umístění součástí.....	7
Začínáme	13

Připojení

1: Instalace reproduktorů	13
2: Připojení reproduktorů	14
3: Připojení audio/video zařízení	14
4: Připojení antén	17
5: Připojení síťového kabelu.....	18

Příprava receiveru

Spuštění receiveru	18
Výběr systému reproduktorů	19
Úprava zvuku	19

Základní operace

Přehrávání	20
Zobrazení informací na zobrazovacím panelu	21
Nahrávání pomocí receiveru.....	22

Operace tuneru

Poslech rozhlasového vysílání v pásmu FM/AM.....	22
Přednastavení rozhlasových stanic FM/AM (Ladění předvoleb)	24
Příjem vysílání RDS	26
(pouze evropský model).....	26

Operace nabídky

Používání nabídky Settings	26
----------------------------------	----

Použití dálkového ovládání

Opětovné přiřazení tlačítka vstupu.....	27
Resetování tlačítek vstupu	28

Další informace

Bezpečnostní upozornění.....	29
Odstraňování problémů.....	30
Specifikace	32
Rejstřík	34

Dodávané příslušenství

- Návod k obsluze (tato příručka)
- Průvodce rychlým nastavením
- Drátová anténa pro příjem FM (1)



- Oblouková anténa pro příjem AM (1)



- Dálkový ovladač (RM-AAU130) (1)

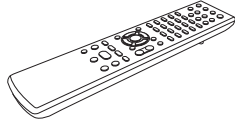

- Baterie R6 (velikost AA) (2)



Vkládání baterií do dálkového ovládání

Vložte dvě dodávané baterie R6 (velikost AA) tak, aby souhlasila znaménka \oplus a \ominus na bateriích se znázorněním v prostoru pro baterie na dálkovém ovládání.

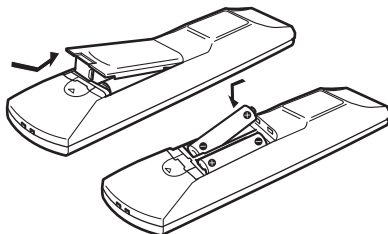

Poznámky

- Nenechávejte dálkové ovládání na extrémně horkých nebo vlhkých místech.
- Nepoužívejte novou baterii spolu se starou.
- Nekombinujte manganové baterie s ostatními druhy baterií.
- Nevystavujte čidlo dálkového ovládání přímému slunečnímu svitu nebo světelným zařízením. Můžete tím způsobit poruchu.
- Nemáte-li v plánu používat dálkové ovládání delší dobu, vyjměte baterie, abyste se vyvarovali možného poškození z důvodu vytečení baterie a vzniku koroze.
- Když vyměňujete nebo vyjímáte baterie, může se stát, že tlačítka dálkového ovládání budou resetována na své výchozí nastavení. Pokud k tomu dojde, znovu přiřaďte tlačítka vstupů (strana 27).
- Nereaguje-li již receiver na dálkové ovládání, vyměňte všechny baterie za nové.

Popis a umístění součástí

Přední panel

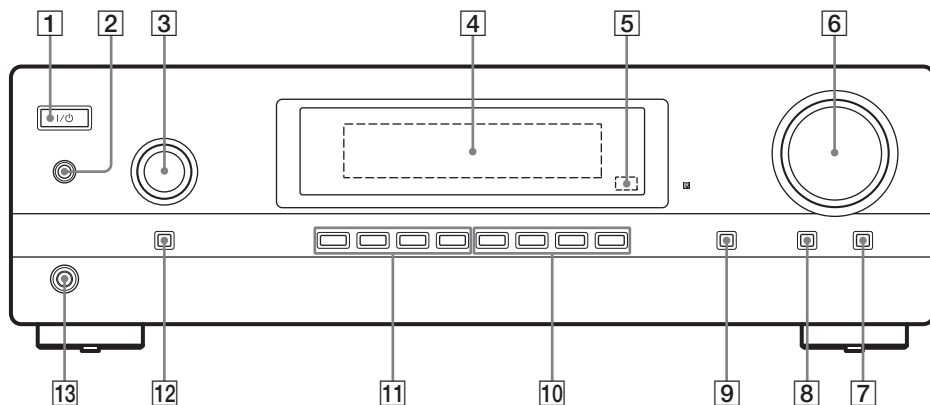

Indikátory na zobrazovacím panelu

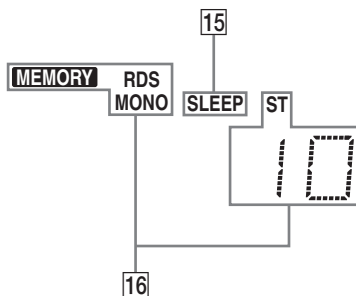
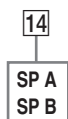

- 1 I/⏻ (zapnuto/pohotovostní režim) (strana 18, 24)
- 2 SPEAKERS (OFF/A/B/A+B) (strana 14, 19)
- 3 INPUT SELECTOR (strana 20, 22 – 25)
- 4 Zobrazovací panel
- 5 Čidlo dálkového ovládání
Přijímá signál z dálkového ovládání.
- 6 MASTER VOLUME (strana 20)
- 7 MUTING (strana 20)
- 8 DIMMER
Mění jas zobrazovacího panelu ve 3 úrovních.
- 9 DISPLAY (strana 21)
- 10 BASS +/-, TREBLE +/- (strana 19)
- 11 TUNING MODE, TUNING +/-, MEMORY/ENTER (strana 23, 25)
- 12 FM MODE (strana 23)
- 13 Konektor PHONES (strana 30)

pokračování

14 SP A/SP B

Rozsvítí se v závislosti na systému reproduktorů, který používáte (strana 19). Tyto indikátory se nerozsvítí, jestliže je výstup reproduktorů vypnutý nebo jsou připojena sluchátka.

15 SLEEP

Rozsvítí se, když je aktivován časovač vypnutí (strana 11).

16 Indikátory ladění

Rozsvítí se, když receiver ladí rozhlasovou stanicí.

MEMORY

Funkce paměti, např. paměť přednastavených stanic (strana 24) apod., je aktivní.

RDS (pouze evropský model)

Naladěno na stanici se službami RDS.

MONO

Monoaurální vysílání

ST

Stereofonní vysílání





Číslo předvolené stanice (Číslo se změní podle vybrané předvolené stanice.)

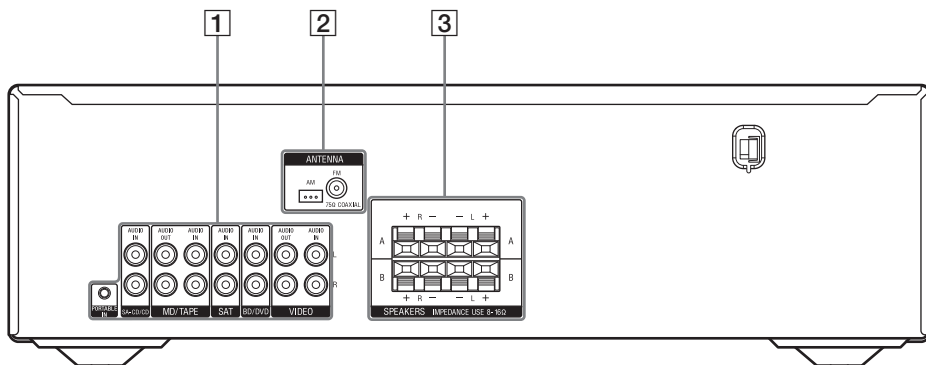

Zadní panel



1 Sekce audio signálu (strana 14, 16)

-  Bílý (L)
 -  Červený (R)
 -  Konektor PORTABLE IN
- Konektory AUDIO IN/OUT

2 Sekce ANTENNA (strana 17)

-  Konektor FM ANTENNA
-  Svorky AM ANTENNA

3 Sekce SPEAKERS (strana 14)



Dálkové ovládání

Používejte dodávané dálkové ovládání pro ovládání tohoto receiveru a dalších zařízení. Dálkové ovládání slouží k ovládání audio/video zařízení společnosti Sony. Tlačítko vstupu můžete nově přiřadit tak, aby odpovídalo zařízení připojenému k vašemu receiveru (strana 27).

RM-AAU130

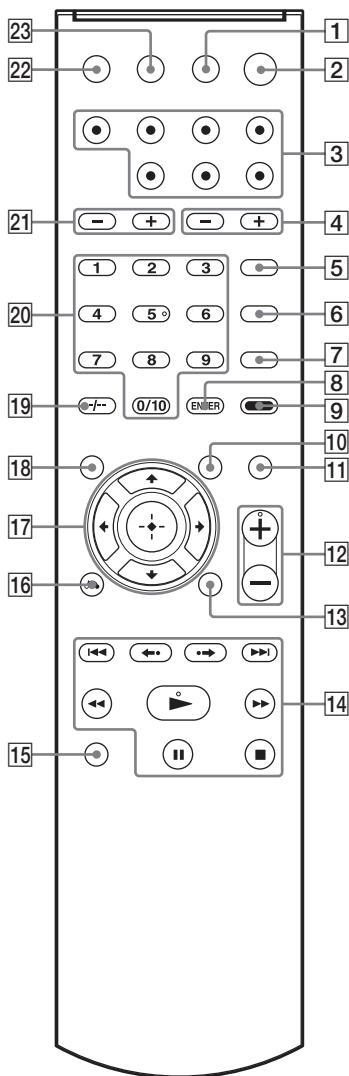

Ovládání receiveru

- 2 **I/O*** (zapnout/pohotovostní režim)
Zapne receiver nebo jej přepne do pohotovostního režimu.
- 3 **Tlačítka pro zadávání**
Vybere zařízení, které chcete používat. Stisknete-li jakékoliv tlačítko vstupu, receiver se zapne. Tlačítka jsou přiřazena k ovládání zařízení společnosti Sony.
- 7 **D.TUNING**
Vstoupí do režimu ručního ladění.
- 8 **ENTER/MEMORY**
Uloží stanice během provozu tuneru.
- 9 **AMP MENU**
Zobrazí nabídku pro ovládání receiveru.
- 11 **MUTING**
Dočasně vypne zvuk. Stisknete tlačítko znovu pro obnovení zvuku.
- 12 **MASTER VOL +**/-**
Změní úroveň hlasitosti všech reproduktorů zároveň.
- 14 **TUNING +/-**
Vyhledá stanici.
PRESET +/-
Zvolí předvolené stanice.
FM MODE
Výběr příjmu monoaurálního nebo stereofonního vysílání v pásmu FM.
- 16 **RETURN/EXIT** ↶
Návrat do předchozí nabídky.
- 17 **⊕, ⬆/⬇/⬅/➡**
Stisknutím tlačítka ⬆/⬇/⬅/➡ vyberte nastavení, a poté stisknutím tlačítka ⊕ zadejte/potvrďte volbu.
- 18 **DISPLAY**
Zobrazí informace na zobrazovacím panelu.
- 20 **Tlačítka číslic****
Přednastaví/naladí přednastavené stanice.

22 SLEEP

Nastaví receiver na automatické vypnutí v určitou dobu.
Pokaždé, když stisknete toto tlačítko, displej se následovně cyklicky změní.

0-30-00 → 1-00-00 → 1-30-00 → 2-00-00 → OFF

Když je používána funkce automatického vypnutí, na zobrazovacím displeji se rozsvítí kontrolka „SLEEP“.

Tip

Pro zjištění zbývajících času do vypnutí receiveru stisknete tlačítko SLEEP. Zbývajících čas se zobrazí na zobrazovacím panelu. Stisknete-li znovu tlačítko SLEEP, časovač vypnutí bude zrušen.

- * Stisknete-li naráz tlačítka AV I/⏻ (1) a I/⏻ (2), receiver a připojené zařízení se vypnou (SYSTEM STANDBY).

Funkce AV (audio/video) I/⏻ (1) se automaticky změní pokaždé, když stisknete tlačítka vstupu (3).

- ** Tlačítka 5, MASTER VOL +/TV VOL + a ► mají výstupky. Tyto výstupky používejte jako vodička při ovládání receiveru.

Ovládání TV Sony

Podržte tlačítko TV (15), a poté stisknutím tlačítka s oranžovým potiskem vyberte funkci, kterou chcete použít.

Příklad: Podržte tlačítko TV (15) a poté stisknete TV CH +.

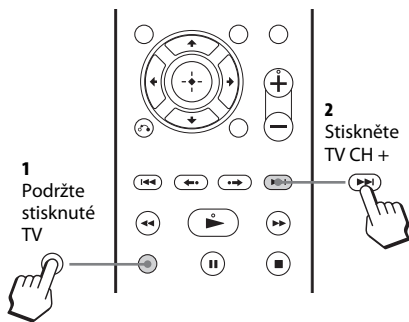

1 TV I/⏻ (zapnout/pohotovostní režim)

Zapíná nebo vypíná TV.

8 ENTER/MEMORY

Vloží vybranou možnost.

10 TOOLS/OPTIONS

Zobrazí možnosti funkcí TV.

11 MUTING

Aktivuje funkci ztlumení TV.

12 TV VOL +**/-

Změní hlasitost TV.

13 MENU/HOME

Zobrazí nabídky TV.

14 TV CH +/-

Vyhledá přednastavené kanály TV.

16 RETURN/EXIT ↶

Návrat do předchozí nabídky TV.

18 DISPLAY

Zobrazí informace týkající se aktuálního televizního programu.

19 -/--

Zvolí režim pro výběr TV kanálů.

>10/-

Zvolí čísla programů konektoru Digital CATV.
Chcete-li například vybrat 2.1, stisknete 2, >10/* a 1.

20 Tlačítka číslic**

Slouží k výběru TV kanálů.

23 TV INPUT

Zvolí vstupní signál.

- * Stisknete-li naráz tlačítka AV I/⏻ (1) a I/⏻ (2), receiver a připojené zařízení se vypnou (SYSTEM STANDBY).

Funkce AV (audio/video) I/⏻ (1) se automaticky změní pokaždé, když stisknete tlačítka vstupu (3).

- ** Tlačítka 5, MASTER VOL +/TV VOL + a ► mají výstupky. Tyto výstupky používejte jako vodička při ovládání receiveru.

Ovládání dalšího zařízení Sony

Název	Přehrávač disků Blu-ray, DVD	Satelitní tuner, tuner kabelové TV	VCR	Přehrávač CD	Zařízení MD, magnetofonový přehrávač
1 AV I/⏏ ^{a)}	Vypínač	Vypínač	Vypínač	Vypínač	Vypínač ^{c)}
5 POP UP/MENU	Nabídka	-	-	-	-
6 TOP MENU	Průvodce na obrazovce	-	-	-	-
8 ENTER/MEMORY	Enter	Enter	Enter	Enter	-
10 TOOLS/OPTIONS	Nabídka voleb	Nabídka voleb	-	-	-
13 MENU/HOME	Nabídka	Nabídka	Nabídka	-	-
14 ⏮/⏭	Přeskočit stopu	Vybrat kanál	Vyhledat index	Přeskočit stopu	Přeskočit stopu
REPLAY ⏮/ADVANCE ⏭	Přehrát znovu, rychlý posun vpřed	-	Přehrát znovu, rychlý posun vpřed	-	-
⏮/⏭	Vyhledávat vpřed, vzad	-	Rychlý posun vpřed, vzad	Rychlý posun vpřed, vzad	Rychlý posun vpřed, vzad
▶ ^{b)}	Přehrát	-	Přehrát	Přehrát	Přehrát
⏸	Pozastavit	-	Pozastavit	Pozastavit	Pozastavit
■	Zastavit	-	Zastavit	Zastavit	Zastavit
16 RETURN/EXIT ⏪	Návrat	Návrat, odchod z nabídky	-	-	-
17 ⊕	Enter	Enter	Enter	Enter	Enter ^{c)}
⬆/⬇/⬅/➡	Zvolit	Zvolit	Zvolit	-	-
18 DISPLAY	Displej	Displej	Displej	Displej	Displej ^{c)}
19 -/--	-	-	-	-	-
>10/.	-	(.) tečka ^{d)}	Stopa > 10	Stopa > 10	-
CLEAR	Vymazat nastavení	Vymazat nastavení	-	-	-
20 Tlačítka číslíc ^{b)}	Stopa	Kanál	Kanál	Stopa	Stopa ^{c)}

a) Stisknete-li naráz tlačítka AV I/⏏ (1) a I/⏏ (2), receiver a připojené zařízení se vypnou (SYSTEM STANDBY).

Funkce AV (audio/video) I/⏏ (1) se automaticky změní pokaždé, když stisknete tlačítka vstupu (3).

b) Tlačítka 5, MASTER VOL +/TV VOL + a ▶ mají výstupky. Tyto výstupky používejte jako vodítka při ovládání receiveru.

c) Pouze pro zařízení MD.

d) Chcete-li například vybrat 2.1, stiskněte 2, >10/• a 1.

Poznámky

- Vysvětlení uvedené výše má sloužit jako příklady.
- V závislosti na modelu vašeho připojeného zařízení nemusí některé funkce vysvětlené v této sekci pracovat s dodávaným dálkovým ovládáním.

Začínáme

Můžete používat audio/video zařízení připojené k tomuto receiveru podle následujících jednoduchých kroků.

Instalace a připojení reproduktorů
(strana 13, 14)



Připojení audio/video zařízení
(strana 14, 16)



Příprava receiveru
Viz „5: Připojení síťového kabelu“ (strana 18)
a „Spuštění receiveru“ (strana 18).



Výběr systému reproduktorů
(strana 19)

Připojení

1: Instalace reproduktorů

Tento receiver vám umožňuje používat 2.0kanálový systém.

Příklad konfigurace systému reproduktorů

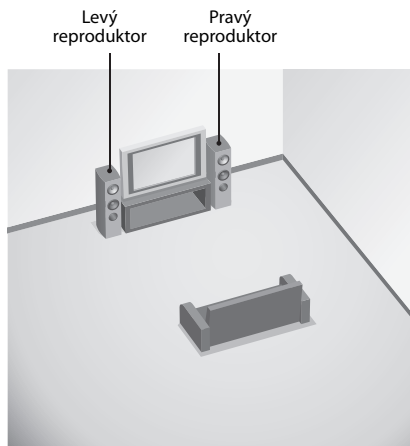

2: Připojení reproduktorů

Před připojením kabelů se ujistěte, že jste odpojili síťový kabel.

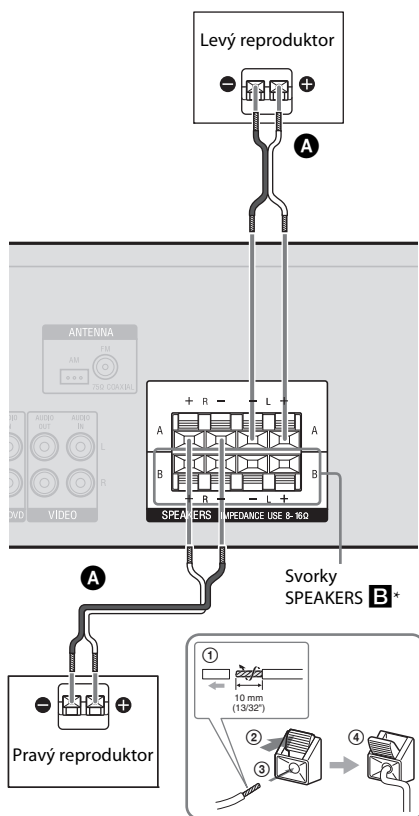

A Kabely reproduktorů (nejsou součástí dodávky)

* Máte-li další přední systém reproduktorů, připojte je ke svorkám SPEAKERS **B**. Můžete také zvolit požadovaný přední systém reproduktorů použitím tlačítka SPEAKERS (OFF/A/B/A+B) na receiveru (strana 19).

3: Připojení audio/ video zařízení

Připojení audio zařízení

Před připojením kabelů se ujistěte, že jste odpojili síťový kabel.

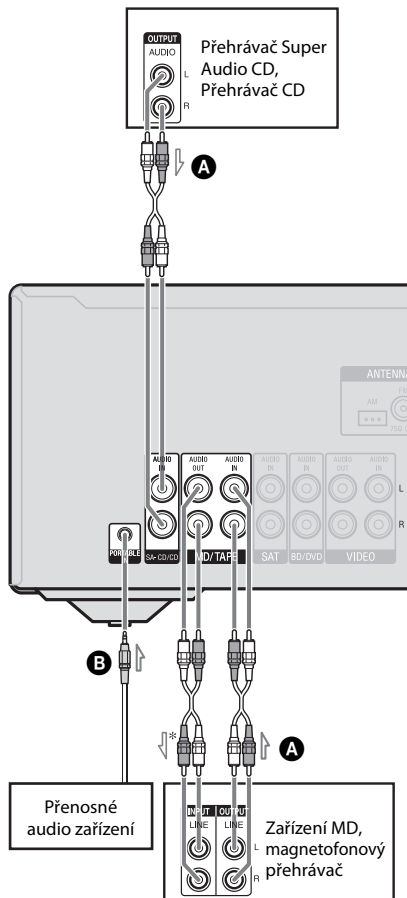

A Audio kabel (není součástí dodávky)

B Kabel se stereofonním sluchátkovým konektorem (není součástí dodávky)

* Chcete-li nahrávat, musíte provést připojení (strana 22).

Poznámky

- Při poslechu zařízení připojeného pomocí konektoru PORTABLE IN může být zvuk zkreslený nebo přerušovaný. Nejedná se o poruchu a fungování závisí na připojeném zařízení.
- Je-li zvuk ze zařízení připojeného pomocí konektoru PORTABLE IN příliš slabý, můžete zvýšit úroveň hlasitosti. Předtím, než přepnete na jiný vstup, snižte úroveň hlasitosti, předejdete tak poškození reproduktorů.

Připojení video zařízení

Před připojením kabelů se ujistěte, že jste odpojili síťový kabel.

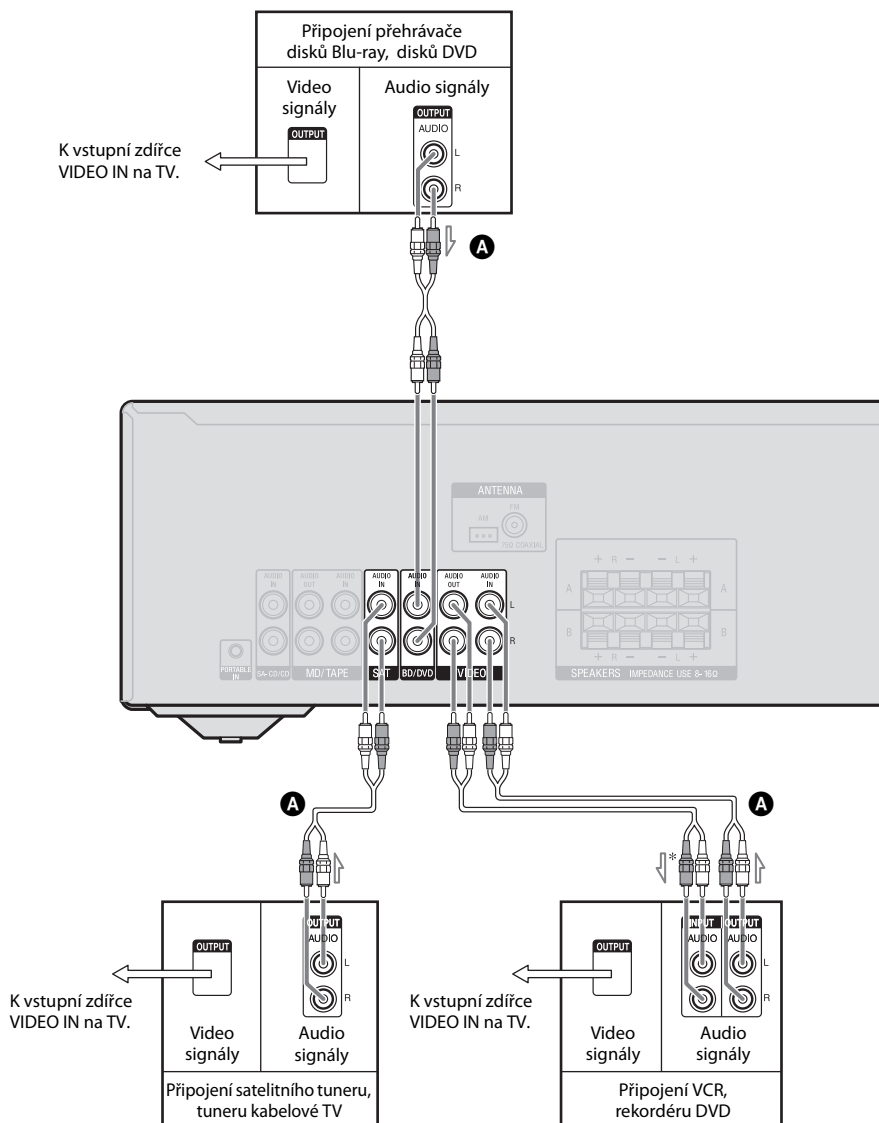

A Audio kabel (není součástí dodávky)

* Chcete-li nahrávat, musíte provést připojení (strana 22).

Poznámky

- Výchozí nastavení pro tlačítka vstupu BD/DVD a VIDEO na dálkovém ovládní je následující:
BD/DVD: Přehrávač disků Blu-ray
VIDEO: VCR
Změňte výchozí nastavení tlačítka vstupu BD/DVD (a VIDEO) na dálkovém ovládní tak, abyste mohli tlačítko použít pro ovládní přehrávače DVD (a rekordéru DVD). Chcete-li získat podrobnější informace, nahlédněte do části „Opětovné přiřazení tlačítka vstupu“ (strana 27) .
- Můžete také změnit název vstupu BD/DVD a VIDEO, který se bude zobrazovat na zobrazovacím panelu. Chcete-li získat podrobnější informace, nahlédněte do části „Pojmenování vstupů“ (strana 20) .

4: Připojení antén

Před připojením antén se ujistěte, že jste odpojili síťový kabel.

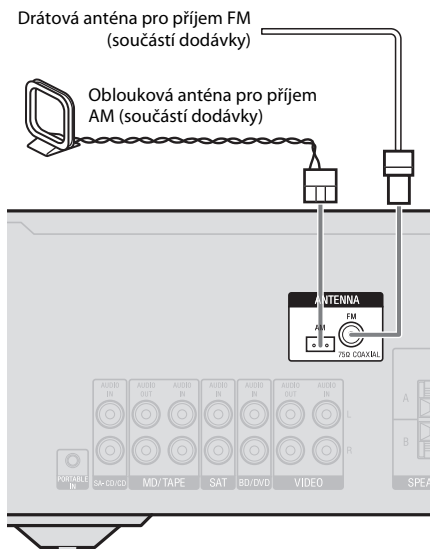

Poznámky

- Chcete-li zabránit nadměrnému hluku, držte obloukovou anténu AM v dostatečné vzdálenosti od receiveru a ostatního zařízení.
- Rozevřete drátovou anténu FM úplně.
- Po připojení drátové antény FM ji udržujte pokud možno v horizontální poloze.

5: Připojení síťového kabelu

Připojte síťový kabel do zásuvky ve zdi.

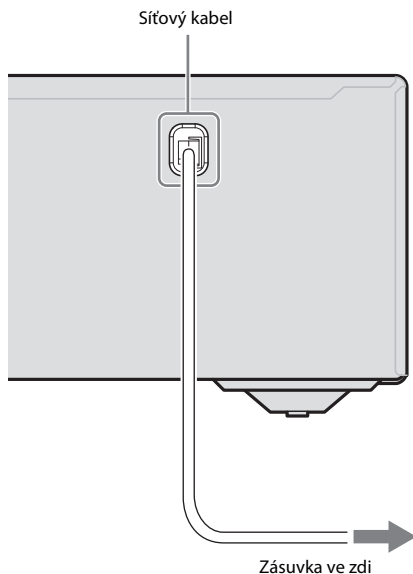

Příprava receiveru

Spuštění receiveru

Před prvním použitím receiveru spusťte receiver následujícím postupem. Tento postup lze také použít pro obnovu továrního nastavení.

K provedení této operace použijte tlačítka na receiveru.

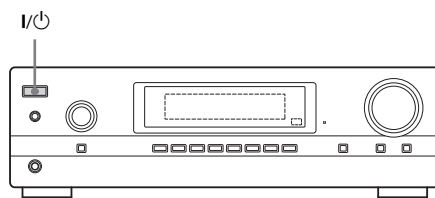

1 Stiskněte tlačítko I/⏻ pro vypnutí receiveru.

2 Podržte tlačítko I/⏻ 5 vteřin.

Na zobrazovacím panelu se objeví „CLEARING“, poté se změní na „CLEARED“.

Změny v nastavení jsou nyní resetovány na výchozí nastavení.

Výběr systému reproduktorů

Jestliže jste ke svorkám SPEAKERS **A** a **B** připojili reproduktory, můžete zvolit, které reproduktory chcete používat.

K provedení této operace použijte tlačítka na receiveru.

SPEAKERS (OFF/A/B/A+B)

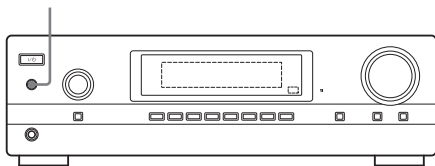

Stiskněte opakovaně tlačítko SPEAKERS (OFF/A/B/A+B) pro výběr systému reproduktorů, který chcete používat.

Vybrané reproduktory	Rozsvícený indikátor
Reproduktory připojené ke svorkám SPEAKERS A	SP A
Reproduktory připojené ke svorkám SPEAKERS B	SP B
Reproduktory připojené ke svorkám SPEAKERS A i B (paralelní připojení)	SP A SP B

Vypnutí výstupu reproduktorů

Opakovaně stiskněte tlačítko SPEAKERS (OFF/A/B/A+B), dokud indikátory „SP A“ a „SP B“ nezasnou.

Poznámka

Jsou-li připojena sluchátka, systém reproduktorů nelze přepnout pomocí tlačítka SPEAKERS (OFF/A/B/A+B).

Úprava zvuku

Kvalitu zvuku reproduktorů můžete upravit.

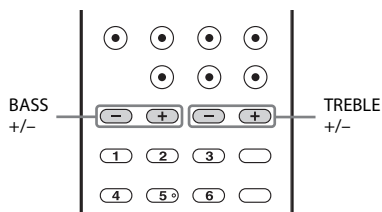

Opakovaným stiskem tlačítka TREBLE + nebo TREBLE – upravte výšky.
Opakovaným stiskem tlačítka BASS + nebo BASS – upravte basy.

Hodnoty můžete měnit v rozsahu -10 dB to +10 dB v 1dB intervalech.

Výchozí nastavení je 0 dB.

Přehrávání

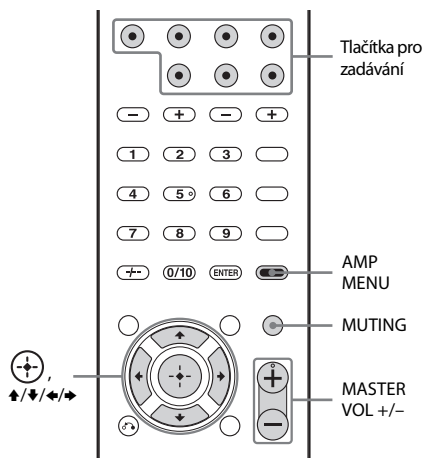

1 Zapněte připojené zařízení.

2 Zapněte receiver.

3 Stiskněte tlačítko vstupu, které odpovídá požadovanému zařízení.

Můžete také použít volič INPUT SELECTOR na receiveru.

Zvolený vstup se objeví na zobrazovacím panelu.

Poznámka

Stisknete-li TUNER, na zobrazovacím panelu se na chvíli objeví „FM TUNER“ nebo „AM TUNER“ a poté frekvence.

4 Spusťte přehrávání zdroje.

5 Stisknutím tlačítka MASTER VOL +/- upravte hlasitost.

Můžete také použít MASTER VOLUME na receiveru.

Aktivace funkce ztlumení

Stiskněte tlačítko MUTING.

Funkce ztlumení bude zrušena, když provedete následující.

- Stisknete tlačítko znovu.
- Zvýšíte hlasitost.
- Vypnete receiver.

Předejděte poškození reproduktorů

Předtím, než vypnete receiver, snižte úroveň hlasitosti.

Pojmenování vstupů

Pro každý vstup můžete vložit až osmimístný název (kromě vstupu TUNER), který se objeví na zobrazovacím panelu.

Pro rozpoznávání je lepší, když jsou vstupy pojmenované, než zobrazovat názvy konektorů.

1 Stiskněte odpovídající tlačítko vstupu, pro které chcete vytvořit jméno indexu.

Můžete také použít volič INPUT SELECTOR na receiveru.

2 Stiskněte tlačítko AMP MENU.

3 Opakovaným stisknutím tlačítka \uparrow/\downarrow vyberte položku „NAME IN“, poté stiskněte \oplus nebo \rightarrow .

Jakmile začne kurzor blikat, můžete zadávat znaky.

4 Stiskem tlačítka \uparrow/\downarrow vyberte jednotlivé znaky. Stiskem tlačítka \leftarrow/\rightarrow můžete přesouvat kurzor vpřed a vzad.

Tipy

- Pomocí tlačítek \uparrow/\downarrow můžete vybírat následující typy znaků.
 - Písmena (velká písmena) \rightarrow Čísla \rightarrow Symboly
- Chcete-li vložit mezeru, stiskněte tlačítko \rightarrow , aniž byste vybrali znak.

Pokud se spletete

Stiskněte ←/→, dokud znak, který chcete změnit, nezačne blikat, potom stiskem ↑/↓ vyberte správný znak.

5 Stiskněte tlačítko .

Název, který jste vložili, se uloží.

Zobrazení informací na zobrazovacím panelu

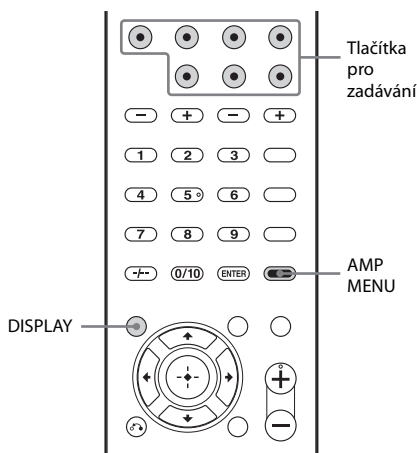

1 Stiskněte odpovídající tlačítko vstupu, pro který chcete zobrazit informace.

2 Stiskněte tlačítko AMP MENU, poté opakovaně stiskněte tlačítko DISPLAY.

Pokaždé, když stisknete toto tlačítko, displej se následovně cyklicky změní:

Název indexu vstupu* → Vámi vybraný vstup → Úroveň hlasitosti

Při poslechu rádia FM a AM

Název předvolené stanice* → Frekvence, pásmo a číslo předvolby → Úroveň hlasitosti

Při vysílání RDS (pouze evropský model)

Název programové služby nebo předvolené stanice* → Frekvence, pásmo a číslo předvolby → Úroveň hlasitosti

* Název indexu se objeví jen v případě, že jste jej zadali vstupu nebo přednastavené stanici (strany 20, 25). Název indexu se nezobrazí, pokud jste vložili pouze prázdná políčka nebo je totožný s názvem stanice.

Poznámka

Znaky nebo značky se v některých jazycích nemusí zobrazovat.

Nahrávání pomocí receiveru

Prostřednictvím receiveru můžete pořizovat záznam zvuku z video/audio zařízení.

Nahlédněte do návodu k obsluze dodávaného s vašim nahrávacím zařízením.

1 Stiskněte tlačítko vstupu, které odpovídá požadovanému přehrávacímu zařízení.

Můžete také použít volič INPUT SELECTOR na receiveru.

2 Připravte přehrávací zařízení pro přehrávání.

Například vložte do přehrávače CD, ze kterého chcete pořídit kopii.

3 Připravte nahrávací zařízení.

Vložte prázdný MiniDisc, kazetu nebo videokazetu do nahrávacího zařízení (připojeného ke konektorům MD/TAPE AUDIO OUT nebo VIDEO AUDIO OUT).

4 Spustěte nahrávání na nahrávacím zařízení, poté spustěte přehrávací zařízení.

Poznámky

- Některé zdroje obsahují autorská práva, která zabraňují kopírování. V takovém případě nemusí být možné ze zdroje nahrávat.
- Nastavení zvuku nebude mít žádný vliv na výstupní signál z konektorů MD/TAPE AUDIO OUT ani VIDEO AUDIO OUT.
- Při nahrávání zdroje se může spustit funkce automatický pohotovostní režim a přerušit nahrávání. V tomto případě nastavte „AUTO.STBY“ na „STBY OFF“ (strana 27).
- Prostřednictvím receiveru můžete pořizovat záznam zvuku z připojených video zařízení. Pomocí receiveru však nelze zaznamenávat obraz.

Operace tuneru

Poslech rozhlasového vysílání v pásmu FM/AM

Přes zabudovaný tuner můžete poslouchat vysílání FM a AM. Před použitím připojte k receiveru antény pro pásma FM a AM (strana 17).

Tip

Stupnice ladění pro ruční ladění je zobrazena níže.

Oblast	FM	AM
USA, Kanada	100 kHz	10 kHz*
Evropa	50 kHz	9 kHz

* Stupnici ladění AM lze změnit (strana 24).

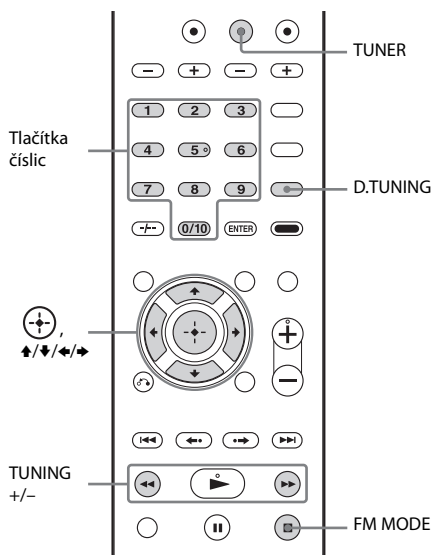

Automatické ladění stanice (Automatic Tuning)

- 1 Opakovaným stiskem tlačítka TUNER vyberte pásmo FM nebo AM.**
- 2 Stiskněte tlačítko TUNING + nebo TUNING –.**

Tlačítko TUNING + slouží k vyhledávání stanic od nízkých k vysokým frekvencím, tlačítko TUNING – slouží k vyhledávání stanic od vysokých k nízkým frekvencím. Receiver přestane hledat, kdykoliv nalezne stanici.

Používání ovládacích tlačítek na receiveru

- 1** Otočným voličem INPUT SELECTOR vyberte pásmo FM nebo AM.
- 2** Opakovaným stiskem tlačítka TUNING MODE vyberte „AUTO“.
- 3** Stiskněte tlačítko TUNING + nebo TUNING –.

Slabý stereofonní příjem v pásmu FM

Je-li příjem stereo vysílání v pásmu FM slabý a na zobrazovacím panelu bliká „ST“, zkreslení zvuku můžete snížit vybráním monoaurálního zvuku.

Opakovaně stiskněte tlačítko FM MODE, dokud se na zobrazovacím panelu nerozsvítí indikátor „MONO“.

Chcete-li se vrátit do režimu stereofonního zvuku, stiskněte opakovaně tlačítko FM MODE, dokud indikátor „MONO“ na zobrazovacím panelu nezhasne.

Ruční ladění rozhlasové stanice (Ruční ladění)

Frekvenci stanice můžete zadat přímo pomocí tlačítek číslic.

- 1 Opakovaným stiskem tlačítka TUNER vyberte pásmo FM nebo AM.**

Můžete také použít volič INPUT SELECTOR INPUT SELECTOR na receiveru.

- 2 Stiskněte tlačítko D.TUNING.**
- 3 Stiskněte tlačítka číslic pro vložení frekvence.**

Příklad 1: FM 102,50 MHz

- Pouze u modelů pro USA a Kanadu:
Zvolte 1 ➔ 0 ➔ 2 ➔ 5

- Ostatní modely:

Zvolte 1 ➔ 0 ➔ 2 ➔ 5 ➔ 0

Příklad 2: AM 1 350 kHz

Zvolte 1 ➔ 3 ➔ 5 ➔ 0

Tip

Změňte směr obloukové antény pro optimální příjem při ladění stanice AM.

- 4 Stiskněte tlačítko .**

Nemůžete-li naladit stanici

Zobrazí se „- - - - MHz“ nebo „- - - - kHz“ a obrazovka se vrátí na současnou frekvenci.

Ujistěte se, že jste vložili správnou frekvenci. Zkuste opakovat kroky 2 až 4. Pokud stále nemůžete naladit stanici, frekvence se možná ve vaší oblasti nepoužívá.

Změna stupnice ladění AM

(Pouze u modelů pro USA a Kanadu)

Pomocí tlačítek na receiveru můžete měnit stupnici ladění AM buďto na 9 kHz, nebo 10 kHz.

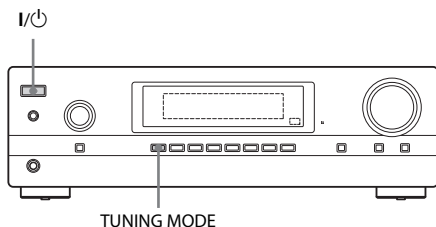

- 1 Stiskněte tlačítko I/⏻ pro vypnutí receiveru.**
- 2 Stiskněte a podržte tlačítko TUNING MODE a stiskněte tlačítko I/⏻.**
- 3 Změňte současnou stupnici ladění AM na 9 kHz (nebo 10 kHz).**

Pro resetování stupnice na 10 kHz (nebo 9 kHz) opakujte výše uvedený postup.

Poznámka

Když změníte stupnici ladění, budou všechny přednastavené stanice smazány.

Přednastavení rozhlasových stanic FM/AM

(Ladění předvoleb)

Můžete naprogramovat až 30 svých oblíbených stanic FM a 30 stanic AM jako přednastavené stanice.

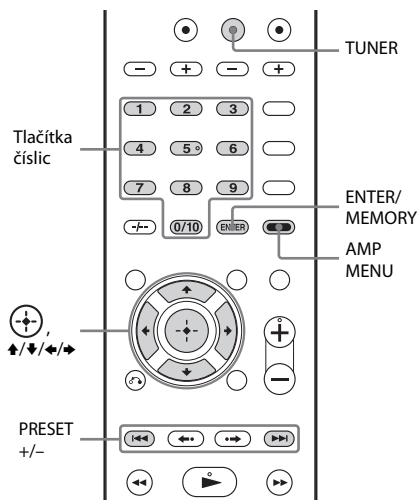

- 1 Opakovaným stiskem tlačítka TUNER vyberte pásmo FM nebo AM.**
- 2 Naladte stanici, kterou chcete přednastavit, pomocí automatického ladění (strana 23) nebo ručního ladění (strana 23).**
- 3 Stiskněte tlačítko ENTER/MEMORY.**

Můžete také použít tlačítko MEMORY/ENTER na receiveru.

4 Přednastavenou stanicí vyberete pomocí tlačítek číslic.

Číslo předvolby můžete vybrat také stisknutím tlačítka PRESET + nebo PRESET –.

5 Stiskněte tlačítko .

Stanice se uloží jako zvolené přednastavené číslo.

6 Opakujte kroky 1 až 5 pro uložení dalších stanic.

Ladění přednastavených stanic

1 Opakovaným stiskem tlačítka TUNER vyberete pásmo FM nebo AM.

Můžete také použít volič INPUT SELECTOR na receiveru.

2 Opakovaným stisknutím tlačítka PRESET + nebo PRESET – vyberete předvolenou stanicí.

S každým stiskem tlačítka se budete pohybovat mezi předvolbami podle následujícího pořadí:

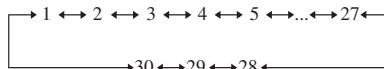

Předvolenou stanicí můžete vybrat rovněž pomocí tlačítek číslic. Chcete-li naladit vybranou stanicí, stiskněte tlačítko .

Používání ovládacích tlačítek na receiveru

- 1 Otočným voličem INPUT SELECTOR vyberete pásmo FM nebo AM.
- 2 Opakovaným stiskem tlačítka TUNING MODE vyberete „PRESET“.
- 3 Stiskem tlačítka TUNING + nebo TUNING – vyberete požadovanou přednastavenou stanicí.

Pojmenování přednastavených stanic

1 Opakovaným stiskem tlačítka TUNER vyberete pásmo FM nebo AM.

Můžete také použít volič INPUT SELECTOR na receiveru.

2 Naladíte přednastavenou stanicí, pro kterou chcete vytvořit indexový název (strana 25).

3 Stiskněte tlačítko AMP MENU.



4 Opakovaným stiskem tlačítka vyberete položku „NAME IN“, poté stiskněte tlačítko nebo .

Jakmile začne kurzor blikat, můžete zadávat znaky.



5 Stiskem tlačítka vyberete jednotlivé znaky. Stiskem tlačítka můžete přesouvat kurzor vpřed a vzad.

Můžete zadat až osmimístný název stanice.

Tipy

- Pomocí tlačítek  můžete vybírat následující typy znaků.
Písmena (velká písmena) → Čísla → Symboly
- Chcete-li vložit mezeru, stiskněte tlačítko , aniž byste vybrali znak.

Pokud se spletete

Stiskněte tlačítko , dokud znak, který chcete změnit, nezačne blikat, potom stiskem  vyberete správný znak.

6 Stiskněte tlačítko .

Název, který jste vložili, se uloží.

Poznámka (pouze evropský model)

Jestliže pojmenujete stanicí s podporou RDS (Radio Data System) a tuto stanicí naladíte, název programové služby se zobrazí místo vámi zadaného názvu.

Příjem vysílání RDS

(pouze evropský model)

Tento receiver vám umožňuje používat systém rozhlasových dat (RDS), který umožňuje rozhlasovým stanicím odesílat další informace spolu s běžným programovým signálem.

Receiver nabízí pohodlné funkce RDS, jako je zobrazení jména programové služby. RDS je k dispozici pouze pro stanice FM.*

* Ne všechny stanice poskytují službu RDS a neposkytují ani stejné služby. Neznáte-li služby RDS ve vaší oblasti, pro získání podrobností zkontrolujte své místní rozhlasové stanice

Jednoduše vyberte stanici v pásmu FM pomocí ručního ladění (strana 23), automatického ladění (strana 23) nebo ladění přednastavených stanic (strana 25).

Když naladíte stanici, která poskytuje služby RDS, rozsvítí se „RDS“ a na zobrazovacím panelu se objeví název programové služby.

Poznámka

RDS nemusí správně fungovat, nevysílá-li naladěná stanice signál RDS nebo je signál slabý.

Tip

Když je zobrazen název programové služby, můžete ověřit frekvenci opakovaným stisknutím tlačítka DISPLAY (strana 21).

Operace nabídky

Používání nabídky Settings

Receiver můžete upravit provedením různých změn v nabídce Settings.

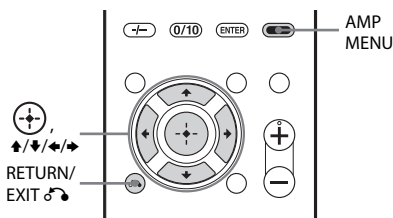

- 1 Stiskněte tlačítko AMP MENU.**
- 2 Stiskněte opakovaně tlačítko \uparrow/\downarrow a vyberte požadovanou nabídku, poté stiskněte tlačítko \oplus nebo \rightarrow .**
- 3 Stiskněte opakovaně tlačítko \uparrow/\downarrow a vyberte požadované nastavení, poté stiskněte tlačítko \oplus .**

Návrat na předchozí displej

Stiskněte tlačítko \leftarrow nebo RETURN/EXIT \rightarrow .

Odchod z nabídky

Stiskněte tlačítko AMP MENU.

Poznámka

Některé parametry a nastavení mohou na zobrazovacím panelu vypadat ztlumeně. To znamená, že buďto nejsou k dispozici, nebo jsou dané a neměnné.

Přehled nabídek

■ BALANCE (Vyvážení reproduktorů)

Nastavení vyvážení mezi pravým a levým reproduktorem.

Hodnoty můžete měnit v rozsahu BAL. L+10 až BAL. R+10 v 1dB intervalech.

Výchozí nastavení je BAL. 0.

■ NAME IN (Pojmenování vstupů)

Vytvoření názvů pro vstupy a přednastavené stanice. Podrobnosti naleznete v části

„Pojmenování vstupů“ (strana 20)

a „Pojmenování přednastavených stanic“ (strana 25).

■ AUTO.STBY (Automatický pohotovostní režim)

Umožní vám nastavit vypínač receiveru do pohotovostního režimu automaticky, když receiver nepoužíváte nebo když do receiveru nevstupuje žádný signál.

- STBY ON
Přepne do pohotovostního režimu zhruba po 30 minutách.
- STBY OFF
Nepřepne do pohotovostního režimu.

Poznámky

- Tato funkce nefunguje, když je vybraný vstup TUNER.
- Používáte-li zároveň automatický pohotovostní režim a časovač vypnutí, časovač vypnutí má přednost.

Použití dálkového ovládání

Opětovné přiřazení tlačítka vstupu

Můžete změnit výchozí nastavení tlačítek vstupů tak, aby vyhovovala zařízení ve vašem systému. Pokud například připojíte přehrávač disků Blu-ray do konektoru SAT v receiveru, můžete nastavit SAT na tomto dálkovém ovládání tak, aby ovládalo přehrávač disků Blu-ray.

Poznámka

Nemůžete změnit přidělení tlačítek vstupu TUNER a PORTABLE.

1 Podržte tlačítko vstupu, jehož přidělení chcete změnit.

Příklad: Podržte stisknuté tlačítko SAT.

2 Podle následující tabulky stiskněte odpovídající tlačítko pro požadovanou kategorii.

Příklad: Stiskněte 8.

Nyní můžete používat tlačítko SAT k ovládání přehrávače disků Blu-ray.

Kategorie a odpovídající tlačítka

Kategorie	Stiskněte
VCR (režim příkazu VTR 3) ^{a)}	1
Přehrávač DVD (režim příkazu DVD1)	2
DVD rekordér (režim příkazu DVD3) ^{b)}	3
Přehrávač CD	4
Evropský digitální satelitní přijímač	5
DVR (Konektor Digital CATV)	6
DSS (digitální satelitní přijímač)	7
Přehrávač disků Blu-ray (režim příkazu BD1) ^{c)}	8
Rekordér disků Blu-ray (režim příkazu BD3) ^{c)}	9
Zařízení MD	0/10
Magnetofonový přehrávač	-/--

^{a)} Videorekordéry Sony používají nastavení VTR3, které odpovídá VHS.

^{b)} DVD rekordéry Sony používají nastavení DVD1 nebo DVD3. Podrobnější informace naleznete v návodu k obsluze dodávaného s DVD rekordéry.

^{c)} Podrobnější informace o nastavení BD1 či BD3 naleznete v návodu k obsluze dodávaného s přehrávačem disků Blu-ray nebo s rekordérem disků Blu-ray.

Resetování tlačítek vstupu

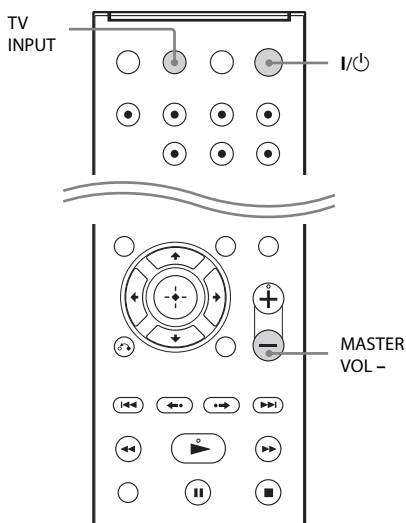

1 Stiskněte a držte tlačítka MASTER VOL - a stiskněte tlačítka I/O a TV INPUT.

2 Uvolněte všechna tlačítka.

Tlačítka vstupu se resetují do výchozího nastavení.

Bezpečnostní upozornění

Bezpečnost

Spadne-li jakýkoliv pevný objekt nebo tekutina do krytu přístroje, odpojte receiver a nechte jej před dalším použitím zkontrolovat kvalifikovaným personálem.

Zdroje energie

- Před používáním receiveru si ověřte, že se provozní napětí shoduje s vaším místním zdrojem energie. Provozní napětí je uvedeno na továrním štítku na zadní straně receiveru.
- Jednotka není odpojena od elektrické sítě, dokud je zapojena do zásuvky střídavého proudu, i když je jednotka jako taková vypnutá.
- Nebudete-li receiver delší dobu používat, vypojte jej ze zásuvky ve zdi. Pro odpojení síťového kabelu uchopte zástrčku, nikdy netahejte za kabel.
- Síťový kabel může vyměnit pouze kvalifikovaný servis.
- (Pouze u modelů pro USA a Kanadu) Jedna čepel zástrčky je z bezpečnostních důvodů širší než druhá, a proto ji lze do zdi zastrčit pouze jedním způsobem. Není-li možno zastrčit zástrčku do zásuvky celou, kontaktujte prodejce.

Zahřívání

Ačkoliv se receiver během provozu zahřívá, nejedná se o poruchu. Používáte-li nepřetržitě receiver při vysoké hlasitosti, značně se zahřívá horní, boční a spodní strana. Abyste předešli popálení, nedotýkejte se krytu přístroje.

Umístění

- Umístěte receiver na místo s odpovídajícím větráním, abyste zabránili zahřívání a prodloužili tak životnost receiveru.
- Neumísťujte receiver blízko zdrojů tepla nebo na místo, na které dopadá přímý sluneční svit, kde se nadměrně práší nebo může dojít k mechanickému otlésu.
- Nepokládejte nic na horní část krytu přístroje. Tyto objekty mohou blokovat větrací otvory a způsobit tak poruchu.
- Neumísťujte receiver blízko zařízení, jako je TV, VCR nebo magnetofonový přehrávač. (Je-li receiver používán v kombinaci s TV, VCR nebo magnetofonovým přehrávačem a je umístěn blízko tomuto zařízení, může dojít ke vzniku hluku a snížení kvality obrazu. Může k tomu dojít zejména při použití vnitřní antény. Proto doporučujeme používat vnější anténu.)
- Buďte obezřetní při umísťování receiveru na povrchy, které byly speciálně ošetřeny (voskem, olejem, leštídkem atd.), neboť může dojít k tvorbě skvrn nebo poškození barvy.

Provoz

Před připojením dalšího zařízení se ujistěte, že jste receiver vypnuli a odpojili ze sítě.

Čištění

Kryt přístroje, panel a ovládací prvky čistěte měkkou tkaninou lehce navlhčenou v slabém roztoku čisticího prostředku. Nepoužívejte žádný druh drsné látky, čisticího prášku nebo rozpouštědla, jako jsou alkohol či benzin.

Máte-li jakékoliv dotazy nebo problémy s vaším receiverem, obraťte se na svého nejbližšího prodejce společnosti Sony.

Odstraňování problémů

Pokud zaznamenáte nějakou z následujících obtíží při používání receiveru, použijte tento průvodce odstraňováním problémů. Pokud určitý problém přetrvává, obraťte se na svého nejbližšího prodejce společnosti Sony. Vezměte na vědomí, že pokud servisní personál vymění během opravy nějaké součástky, může si tyto součástky ponechat.

Napájení

Receiver se vypne automaticky.

- „AUTO.STBY“ je nastaveno na „STBY ON“ (strana 27).
- Časovač vypnutí je zapnutý (strana 11).

Zvuk

Jeden z reproduktorů nevydává žádný zvuk.

- Připojte sluchátka do konektoru PHONES a ověřte, že zvuk vstupuje do sluchátek. Pokud vstupuje do sluchátek jen jeden kanál, je možné, že zařízení není k receiveru správně připojeno. Zkontrolujte, zda jsou všechny kabely zapojeny do konektorů jak na receiveru, tak na zařízení. Pokud oba kanály vstupují do sluchátek, je možné, že reproduktor není k receiveru správně připojen. Zkontrolujte připojení reproduktoru, ze kterého nevychází žádný zvuk.
- Ujistěte se, že jste připojili jak levý (L), tak pravý (R) konektor analogového zařízení. Analogové zařízení vyžaduje připojení obou konektorů (L a R). Použijte audio kabel (není součástí dodávky).

Některé ze zařízení neprodukuje žádný zvuk.

- Ověřte, zda je zařízení správně připojeno do vstupních audio konektorů daného zařízení.
- Zkontrolujte, zda jsou kabely pro připojení zcela zastrčeny do konektorů jak na receiveru, tak na zařízení.

Není slyšet žádný zvuk nezávisle na zvoleném zařízení nebo je slyšet jen velmi slabý zvuk.

- Zkontrolujte, zda jsou všechny připojovací kabely a jejich konektory vstupu/výstupu zapojeny do odpovídajících konektorů na receiveru, reproduktorech a na zařízení.
- Zkontrolujte, že je zapnutý receiver i veškerá zařízení.
- Zkontrolujte, zda není ovladač MASTER VOLUME nastaven na „VOL MIN“.
- Zkontrolujte, zda možnost SPEAKERS (OFF/A/B/A+B) není nastavena na „OFF“.
- Zkontrolujte, zda k receiveru nejsou připojena sluchátka.
- Stisknutím tlačítka MUTING vypněte funkci ztlumení.
- Zkuste stisknout tlačítko vstupu na dálkovém ovládní nebo použít volič INPUT SELECTOR na receiveru a vyberte vámi požadované zařízení (strana 20).
- Ochranné zařízení na receiveru bylo aktivováno. Vypněte receiver, odstraňte problém zkratu a znovu zapněte.

Je slyšet šum nebo hluk.

- Zkontrolujte, že jsou reproduktory a zařízení bezpečně připojeny.
- Zkontrolujte, zda jsou připojovací kabely vzdáleny od transformátoru nebo motoru a nejméně 3 metry (10 stop) vzdáleny od televizoru nebo zářivky.
- Odsuňte audio zařízení od TV.
- Zástrčky a konektory obsahují nečistoty. Otřete je tkaninou lehce namočenou do alkoholu.

Pravý a levý kanál jsou nevyvážené nebo prohozené.

- Zkontrolujte, že jsou reproduktory a zařízení správně a bezpečně připojeny.
- Změňte úroveň vyvážení reproduktorů (strana 27).

Ze zařízení připojeného ke zdírce PORTABLE IN se ozývá silné bručení, přerušovaný šum nebo zkreslení.

- Ověřte, zda je zařízení správně připojeno.
- Nejedná se o poruchu a fungování závisí na připojeném zařízení.

Nelze provést nahrávání.

- Ověřte, zda je zařízení správně připojeno.
- Zvolte zdrojové zařízení pomocí tlačítek vstupu (strana 20).
- Některé zdroje obsahují opatření na ochranu autorských práv, která zabraňují kopírování. V takovém případě nemusí být možné ze zdroje nahrávat.

Rozhlasový tuner

Funkci tuneru nelze vybrat.

- Obráťte se na nejbližšího prodejce Sony.

Příjem FM vysílání je slabý.

- Použijte 75ohmový koaxiální kabel (není součástí dodávky) pro připojení receiveru k vnější anténě FM, jak je zobrazeno níže.

Venkovní anténa pro příjem FM

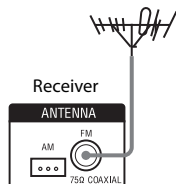

Nelze naladit rozhlasové stanice.

- Zkontrolujte, zda jsou antény bezpečně připojeny. Nastavte antény a připojte externí anténu, je-li to nezbytné.
- Síla signálu stanic je při automatickém ladění příliš slabá. Použijte ruční ladění.
- Ujistěte se, že jste správně nastavili stupnici ladění (při ladění stanic AM ručním laděním) (strana 23).
- Žádné stanice nebyly přednastaveny nebo přednastavené stanice byly smazány (když je použito ladění skenováním přednastavených stanic). Přednastavte stanice (strana 24).
- Stiskněte opakovaně tlačítko DISPLAY, aby se na zobrazovacím panelu objevila frekvence stanice.

RDS nefunguje.*

- Ujistěte se, že je naladěna stanice FM s podporou RDS.
- Vyberte silnější stanici FM.
- Naladěná stanice nevyvolává signál RDS nebo je signál příliš slabý.

Informace RDS, které požadujete, se nezobrazují.*

- Služba může být dočasně mimo provoz. Kontaktujte rozhlasovou stanici a zjistěte, zda skutečně poskytuje požadovanou službu.

* Pouze evropský model.

Dálkové ovládání

Dálkové ovládání nefunguje.

- Namířte dálkové ovládání na čidlo dálkového ovládání na receiveru.
- Odstraňte všechny překážky na cestě mezi dálkovým ovládáním a receiverem.
- Vyměňte všechny baterie v dálkovém ovládání za nové, pokud jsou již skoro vybité.
- Ujistěte se, že jste na dálkovém ovládání vybrali správný vstup.

Chybové zprávy

Dojde-li k chybě, objeví se zpráva na zobrazovacím panelu. Pomocí zprávy můžete ověřit stav systému. Pokud nějaký problém přetrvává, kontaktujte nejbližšího prodejce společnosti Sony.

PROTECT

Do reproduktorů přitéká nestejněměrný proud nebo je receiver zakrytý a větrací otvory jsou blokovány. Receiver se automaticky vypne po několika sekundách. Zkontrolujte připojení reproduktorů a zapněte znovu přívod energie.

Vymazání paměti

Odkazy na kapitoly

Pro vymazání	Podívejte se na
Všech uložených nastavení	strana 18

Specifikace

SPECIFIKACE AUDIO VÝKONU

VÝSTUPNÍ VÝKON A CELKOVÉ HARMONICKÉ ZKRESLENÍ: (Pouze u modelu pro USA)

Při 8 ohmech zátěže, na obou kanálech, od 20 Hz do 20 000 Hz; jmenovitých 90 wattů na jeden kanál, minimální výkon RMS s harmonickým zkreslením nižším než 0,09 % z 250 miliwattů jmenovitého výkonu.

Zesilovač

Pouze u modelů pro USA a Kanadu¹⁾

Minimální výstupní výkon RMS (8 ohmů, 20 Hz – 20 kHz, THD 0,09 %)

90 W + 90 W

Výstupní výkon v režimu stereo (8 ohmů, 1 kHz, THD 1 %)

100 W + 100 W

¹⁾Měřeno za následujících podmínek:

Oblast	Požadavky na výkon
USA, Kanada	120 V AC, 60 Hz
Evropa	230 V AC, 50 Hz

Frekvenční odezva

Analog 10 Hz – 70 kHz
+0,5/-2 dB (BASS = 0 dB, TREBLE = 0 dB)

Vstup

Analogový (PORTABLE IN)

Citlivost: 1 V/50 kilohmů
S/N²⁾: 96 dB (A, 500 mV³⁾)

Vstupy

Analogový (kromě PORTABLE IN)

Citlivost: 500 mV/
50 kilohmů
S/N²⁾: 96 dB (A, 500 mV³⁾)

Výstupy

Analogový (AUDIO OUT)

Napětí: 500 mV/
10 kilohmů

Zvuk

Míra zesílení ± 10 dB, krok 1 dB

²⁾INPUT SHORT (BASS = 0 dB, TREBLE = 0 dB).

³⁾Zatížená síť, úroveň vstupu.

FM tuner

Rozsah ladění 87,5 MHz – 108,0 MHz

Drátová anténa pro příjem FM

Anténní svorky 75 ohmů, nesymetrické

AM tuner

Rozsah ladění

Oblast	Stupnice ladění	
	krok 10 kHz	krok 9 kHz
USA, Kanada	530 kHz – 1,710 kHz	531 kHz – 1,710 kHz
Evropa	–	531 kHz – 1,602 kHz

Anténa Oblouková anténa

Obecné

Požadavky na výkon

Oblast	Požadavky na výkon
USA, Kanada	120 V AC, 60 Hz
Evropa	230 V AC, 50/60 Hz

Spotřeba energie (příkon)

200 W

Spotřeba energie (v pohotovostním režimu)

0,3 W

Rozměry (š×v×h) (přibližně)

430 mm × 132,5 mm ×
279 mm (17 × 5 1/4 ×
11 palců) včetně
vyčnívajících částí
a ovládacích prvků

Hmotnost (přibližně) 6,4 kg (14 lb 2 oz)

Provedení a specifikace mohou být kdykoliv změněny bez předchozího upozornění.

V určitých deskách tištěných spojů se nepoužívají halogenové samozhášecí přísady.

Rejstřík

A

AUTO.STBY 27
Automatické
ladění 23

B

BALANCE 27
BASS 19

Č

Časovač vypnutí 11

D

Dálkové ovládání 10

Ch

Chybové zprávy 32

I

Instalace
reproduktorů 13

L

Ladění
přednastavených
stanic 25

N

Nahrávání 22

P

Pojmenování
přednastavených
stanic 25
vstupů 20

Připojení

magnetofonového
přehrávače 14
přehrávače CD 14
přehrávače DVD 16
přehrávače Super
Audio CD 14
rekordéru DVD 16
reproduktorů 14
rozhlasového tuneru 17
satelitního tuneru 16
tuneru kabelové TV 16
VCR 16
zařízení MD 14
Připojení přehrávače
disků Blu-ray 16

R

RDS 26
Ruční
ladění 23

T

TREBLE 19

Ú

Úvodní nastavení 18

V

Vymazat
paměť 18
Vymazání
dálkového ovládání 28

Z

Ztlumení 20

VAROVANIE

Zariadenie nevystavujte dažďu ani vlhkosti, aby ste predišli požiaru alebo úrazu elektrickým prúdom.

Ventilačný otvor zariadenia nezakrývajte novinami, obrusmi, záclonami atď., aby ste predišli požiaru. Na zariadenie neumiestňujte zdroje otvoreného ohňa, napríklad zapálené sviečky.

Zariadenie neinštalujte v stiesnených priestoroch, napríklad v knižnici alebo vo vstavanej skrini.

Zabráňte kvapkaniu a špliechaniu na zariadenie a nekladte naň predmety naplnené vodou, napríklad vázy, aby ste predišli požiaru alebo úrazu elektrickým prúdom.

Keďže sa zariadenie odpája od elektrickej siete pomocou hlavnej zástrčky, pripojte ho k ľahko prístupnej sieťovej zásuvke. Ak spozorujete nezvyčajné fungovanie zariadenia, okamžite odpojte hlavnú zástrčku od sieťovej zásuvky.

Batérie ani zariadenie s vloženými batériami nevystavujte nadmernej teplote, napríklad slnečnému žiareniu, ohňu a podobne.

Hoci je zariadenie vypnuté, nie je odpojené od elektrickej siete, kým je pripojené k sieťovej zásuvke.

Nadmerný akustický tlak v slúchadlách a náhlavných slúchadlách môže spôsobiť stratu sluchu.



Tento symbol upozorňuje používateľa na horúci povrch, ktorý môže byť horúci pri dotyku počas bežnej prevádzky.

Informácie pre zákazníkov v Spojených štátoch amerických

Záznam majiteľa

Číslo modelu a sériové čísla sa nachádzajú na zadnej strane zariadenia. Tieto čísla vpište na vyhradené riadky nižšie. Uvedte ich, kedykoľvek sa v súvislosti s týmto produktom obrátite na predajcu produktov spoločnosti Sony.

Číslo modelu _____ Sériové číslo _____

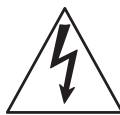

Tento symbol upozorňuje používateľa na vysoký neizolovaný „nebezpečný napätia“ vo vnútri zariadenia, ktoré môže byť dostatočne veľké, aby osobám spôsobilo úraz elektrickým prúdom.



Tento symbol upozorňuje používateľa na dôležité pokyny týkajúce sa prevádzky a údržby (servisu) zariadenia uvedené v dokumentoch dodaných so zariadením.

Dôležité bezpečnostné pokyny

- 1) Prečítajte si tieto pokyny.
- 2) Uschovajte si tieto pokyny.
- 3) Venujte pozornosť všetkým varovaniam.
- 4) Dodržujte všetky pokyny.
- 5) Zariadenie nepoužívajte v blízkosti vody.
- 6) Čistite ho iba suchou handričkou.
- 7) Nezakrývajte žiadne ventilačné otvory. Zariadenie inštalujte podľa pokynov výrobcu.
- 8) Zariadenie neinštalujte v blízkosti tepelných zdrojov, napríklad radiátorov, teplotných regulátorov, sporákov ani iných zariadení (vrátane zosilňovačov), ktoré produkujú teplo.
- 9) Neupravujte bezpečnostné prvky polarizovanej ani uzemňovacej zástrčky. Polarizovaná zástrčka má dva konektory, z ktorých je jeden hrubší než druhý. Uzemňovacia zástrčka má dva konektory a tretí uzemňovací kolík. Širší konektor a tretí kolík plnia bezpečnostnú funkciu. Ak dodaná zástrčka nevyhovuje zásuvke, požiadajte príslušného elektrikára o výmenu zastaranej zásuvky.
- 10) Na napájací kábel nestúpajte ani ho nestláčajte, a to najmä v oblasti zástrčky, objímky a výstupu zo zariadenia.
- 11) Používajte len prípojky alebo príslušenstvo určené výrobcom.

- 12) Používajte len vozík, podstavec, stojan, konzolu alebo stolík určený výrobcom alebo predávaný so zariadením. Pri použití vozíka buďte opatrní, aby pri pohybe vozíka, na ktorom je zariadenie položené, nedošlo k úrazu v dôsledku jeho prevrátenia.



- 13) Zariadenie odpojte od zásuvky počas búrok, alebo ak ho dlhší čas nepoužívate.
- 14) Všetky opravy prenechajte kvalifikovanému servisnému personálu. Kvalifikovaný servis je nevyhnutný v prípade akéhokoľvek poškodenia zariadenia, napríklad v prípade poškodenia napájacieho kábla alebo zástrčky, obliatia zariadenia alebo zásahu inými predmetmi, vystavenia zariadenia dažďu alebo vlhkosti, neštandardnej prevádzky alebo pádu zariadenia.

Nasledujúce vyhlásenie FCC sa vzťahuje len na verziu tohto modelu, ktorá bola vyrobená na predaj na území USA. Ostatné verzie nemusia byť v súlade s technickými smernicami FCC.

POZNÁMKA:

Toto zariadenie bolo testované a bolo zistené, že spĺňa obmedzenia stanovené pre digitálne zariadenia triedy B podľa časti 15 pravidiel FCC. Tieto obmedzenia zaručujú primeranú ochranu pred škodlivým rušením v obytných oblastiach. Toto zariadenie vytvára, využíva a môže vyžarovať vysokofrekvenčnú energiu. Ak sa neinštaluje a nepoužíva v súlade s pokynmi, môže spôsobovať škodlivé rušenie rádiodokomunikácie. Nemožno však zaručiť, že sa rušenie v určitých prípadoch nevyškytne aj pri správnej inštalácii. Ak zariadenie spôsobuje škodlivé rušenie príjmu rádiového alebo televízneho signálu, ktoré možno určiť vypnutím a zapnutím zariadenia, mal by sa používateľ pokúsiť rušenie odstrániť jedným alebo viacerými z nasledujúcich opatrení:

- Zmeňte smerovanie alebo umiestnenie prijímajúcej antény.
- Zväčšite vzdialenosť medzi zariadením a prijímačom.
- Pripojte zariadenie k zásuvke v odlišnom obvode, než ku ktorému je pripojený prijímač.
- Obráťte sa na predajcu alebo skúseného technika zabezpečujúceho údržbu rádii a televízorov.

UPOZORNENIE

Upozorňujeme vás, že akýmkoľvek zmenami alebo úpravami, ktoré nie sú výslovne uvedené v tejto príručke, sa zjavujete právomoci používať toto zariadenie.

Kábel reproduktorov by mal byť pripojený k zariadeniu a reproduktorom podľa nasledujúcich pokynov, aby ste predišli úrazu elektrickým prúdom.

- 1) Odpojte sieťovú šnúru od elektrickej siete.
- 2) Odizolujte časť kábla reproduktorov v dĺžke 10 až 15 mm.
- 3) Opatrne pripojte kábel reproduktorov k zariadeniu a reproduktorom tak, aby ste sa odizolovanej časti kábla reproduktorov nedotkli rukou. Pred odpojením kábla reproduktorov od zariadenia a reproduktorov odpojte aj sieťovú šnúru od elektrickej siete.

Informácie pre zákazníkov v Európe



Likvidácia starých elektrických a elektronických zariadení (predpisy platné v Európskej únii a ostatných európskych krajinách so zavedeným separovaným zberom)

Tento symbol na produkte alebo jeho balení znamená, že s produktom nemožno zaobchádzať ako s domovým odpadom. Namiesto toho ho treba odovzdať v príslušnom zbernom mieste určenom na recykláciu elektrických a elektronických zariadení. Správnu likvidáciu produktu zabránite možnému negatívnemu vplyvu na životné prostredie a ľudské zdravie, ktorý by inak hrozil pri nesprávnej likvidácii produktu. Recyklácia materiálov pomáha uchovávať prírodné zdroje. Podrobnejšie informácie o recyklácii tohto produktu vám poskytne miestny mestský úrad, miestny úrad zodpovedný za odvoz domového odpadu alebo obchod, v ktorom ste produkt kúpili.



Likvidácia nepotrebných batérií (predpisy platné v Európskej únii a ostatných európskych krajinách so zavedeným separovaným zberom)

Tento symbol na batérii alebo jej balení znamená, že s batériou dodávanou s týmto produktom nemožno zaobchádzať ako s domovým odpadom.

Na určitých typoch batérií sa môže tento symbol používať spolu so symbolom chemickej značky. Symboly chemickej značky ortuti (Hg) alebo olova (Pb) sa k tomuto symbolu pridávajú v prípade, ak batéria obsahuje viac ako 0,0005 % ortuti alebo 0,004 % olova.

Správnou likvidáciou týchto batérií zabránite možnému negatívnemu vplyvu na životné prostredie a ľudské zdravie, ktorý by inak hrozil pri nesprávnej likvidácii batérií. Recyklácia týchto materiálov pomáha uchovávať prírodné zdroje.

Ak sú produkty z bezpečnostných, prevádzkových dôvodov alebo z dôvodu integrity údajov trvalo pripojené k vstavanej batérii, takúto batériu by mal vymieňať len kvalifikovaný servisný personál.

Po uplynutí životnosti produktu by ste ho mali odovzdať v príslušnom zbernom mieste určenom na recykláciu elektrických a elektronických zariadení, aby ste zaručili správnu likvidáciu batérie.

Informácie o iných typoch batérií nájdete v časti o bezpečnom vybratí batérie z produktu. Batériu odovzdajte v príslušnom zbernom mieste určenom na recykláciu nepotrebných batérií.

Podrobnejšie informácie o recyklácii tohto produktu alebo batérie vám poskytne miestny mestský úrad, miestny úrad zodpovedný za odvoz domového odpadu alebo obchod, v ktorom ste produkt kúpili.

Poznámka pre zákazníkov: Nasledujúce informácie sa vzťahujú len na zariadenia predávané v krajinách, v ktorých platia smernice EÚ.

Výrobcom tohto produktu je spoločnosť Sony Corporation, 1-7-1 Konan Minato-ku Tokio, 108-0075 Japonsko. Splnomocnený zástupca pre oblasť elektromagnetickej kompatibility a bezpečnosti produktu je spoločnosť Sony Deutschland GmbH, Hedelfinger Strasse 61, 70327 Stuttgart, Nemecko. Ak máte otázky týkajúce sa servisu alebo záruky, obráťte sa na adresy uvedené v samostatnom servisnom alebo záručnom liste.

Informácie o tejto príručke

- Pokyny v tejto príručke sa vzťahujú na model STR-DH130. Číslo modelu je uvedené v pravom dolnom rohu predného panela. V tejto príručke sa používajú obrázky modelu určeného pre Európu a môžu sa od vášho modelu líšiť. Akékoľvek odlišnosti v prevádzke sú v príručke označené textom „iba model pre Európu“.
- Prostredníctvom pokynov uvedených v tejto príručke sa opisuje ovládanie prijímača pomocou dodaného diaľkového ovládača. Okrem neho môžete používať aj tlačidlá alebo gombíky na prijímači, ak majú rovnaké alebo podobné názvy ako tlačidlá na diaľkovom ovládači.

Obsah

Informácie o tejto príručke	4
Dodané príslušenstvo	6
Popis a umiestnenie častí.....	7
Úvodné informácie.....	13

Pripojenie

1: Inštalácia reproduktorov	13
2: Pripojenie reproduktorov.....	14
3: Pripojenie zvukových alebo obrazových zariadení.....	14
4: Pripojenie antén	17
5: Pripojenie sieťovej šnúry (napájacieho kábla).....	18

Príprava prijímača

Inicializácia prijímača	18
Výber systému reproduktorov	19
Nastavenie zvuku.....	19

Základné operácie

Prehrávanie	20
Zobrazenie informácií na displeji	21
Nahrávanie pomocou prijímača	22

Operácie ladenia

Počúvanie rozhlasových staníc FM a AM....	22
Ukladanie staníc v pásme FM alebo AM (Preset Tuning).....	24
Prijem vysielania služieb RDS	26
(Iba model pre Európu)	

Operácie v ponukách

Používanie ponuky Settings	26
----------------------------------	----

Používanie diaľkového ovládača

Opätovné priradenie tlačidla vstupu	27
Obnovenie tlačidiel vstupu	28

Ďalšie informácie

Preventívne opatrenia	29
Riešenie problémov	30
Technické údaje.....	32
Register.....	34

Dodané príslušenstvo

- Návod na použitie (táto príručka)
- Sprievodca rýchlym nastavením
- Drôtová anténa FM (1)



- Rámová anténa AM (1)



- Diaľkový ovládač (RM-AAU130) (1)

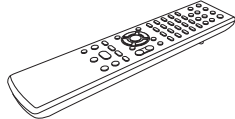

- Batérie R6 (veľkosti AA) (2)



Vloženie batérií do diaľkového ovládača

Vložte dve dodané batérie R6 (veľkosti AA) tak, aby póly \oplus a \ominus na batériách zodpovedali nákrese vnútri priestoru pre batérie diaľkového ovládača.

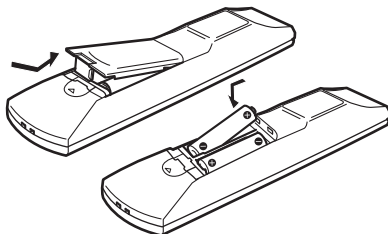

Poznámky

- Diaľkový ovládač nenechávajte na veľmi horúcom ani vlhkom mieste.
- Nepoužívajte nové batérie spoločne so starými.
- Nepoužívajte súčasne mangánové batérie a batérie iných typov.
- Snímač diaľkového ovládača nevystavujte priamemu slnečnému svetlu ani svietidlám. Mohlo by to spôsobiť poruchu.
- Ak diaľkový ovládač plánujete dlhšie nepoužívať, vyberte z neho batérie, aby sa v dôsledku ich vytečenia nepoškodil a neskorodoval.
- Po výmene alebo vybratí batérií sa môžu funkcie tlačidiel diaľkového ovládača obnoviť na predvolené nastavenia. V takom prípade znova priradte tlačidlá vstupu (str. 27).
- Keď prijímač prestane reagovať na diaľkový ovládač, vymeňte všetky batérie za nové.

Popis a umiestnenie častí

Predný panel

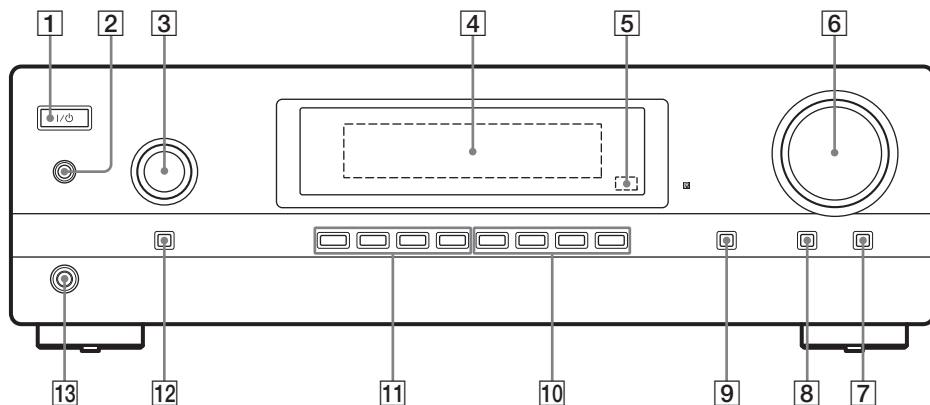

Indikátory na displeji

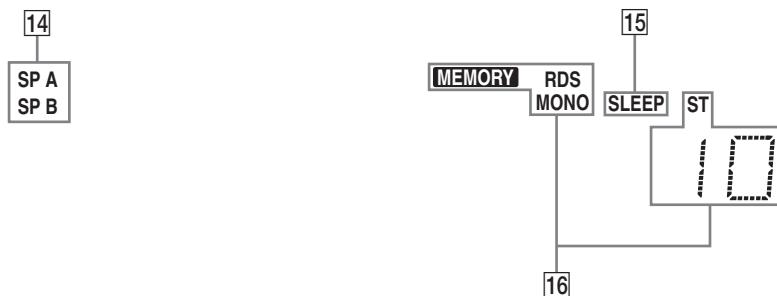

- 1 I/⏻ (zapnúť/pohotovostný režim) (str. 18, 24)
- 2 SPEAKERS (OFF/A/B/A+B) (str. 14, 19)
- 3 INPUT SELECTOR (str. 20, 22 – 25)
- 4 Displej
- 5 Snímač diaľkového ovládača
Prijíma signály z diaľkového ovládača.
- 6 MASTER VOLUME (str. 20)
- 7 MUTING (str. 20)
- 8 DIMMER
Slúži na nastavenie troch úrovní jasnosti displeja.
- 9 DISPLAY (str. 21)
- 10 BASS +/-, TREBLE +/- (str. 19)
- 11 TUNING MODE, TUNING +/-, MEMORY/ENTER (str. 23, 25)
- 12 FM MODE (str. 23)
- 13 Konektor PHONES (str. 30)

14 SP A/SP B

Rozsvietenia sa podľa používaného systému reproduktorov (str. 19). Tieto indikátory sa však nerozsvietia, ak je výstup pre reproduktory vypnutý alebo ak sú pripojené slúchadlá.

15 SLEEP

Rozsvietia sa po aktivovaní časovača spánku (str. 11).

16 Indikátory ladenia

Rozsvietia sa, keď sa prijímač naladí na rozhlasovú stanicu.

MEMORY

Aktivovaná je pamäťová funkcia, napríklad ukladanie predvolieb (str. 24).

RDS (iba model pre Európu)

Naladená je stanica so službami RDS.

MONO

Monofónne vysielanie

ST

Stereofónne vysielanie





Číslo predvolby stanice (číslo sa zmení podľa vybratej uloženej stanice)

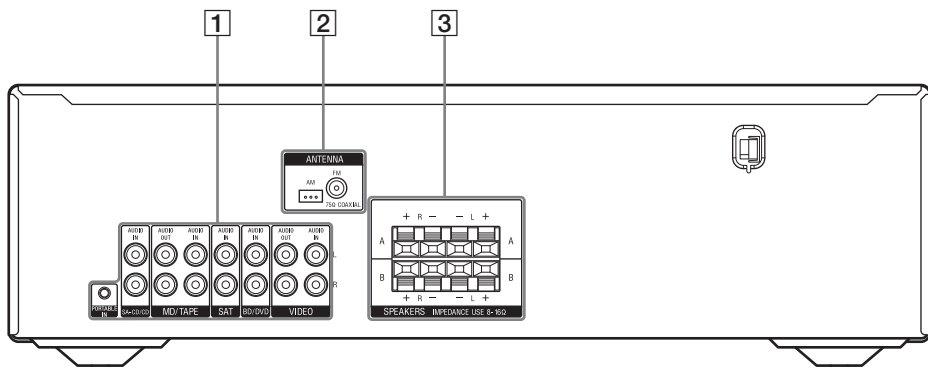

Zadný panel



1 Časť na zvukové signály (str. 14, 16)

-  Biely (L)
Konektory AUDIO IN/OUT
-  Červený (R)
-  Konektor PORTABLE IN

2 Časť ANTENNA (str. 17)

-  Konektor FM ANTENNA
-  Konektory AM ANTENNA

3 Časť SPEAKERS (str. 14)



Dialkový ovládač

Pomocou dodaného diaľkového ovládača môžete ovládať prijímač a ďalšie zariadenia. Diaľkový ovládač je určený na ovládanie zvukových alebo obrazových zariadení značky Sony. Tlačidlo vstupu môžete znovu priradiť tak, aby zodpovedalo zariadeniu pripojenému k prijímaču (str. 27).

RM-AAU130

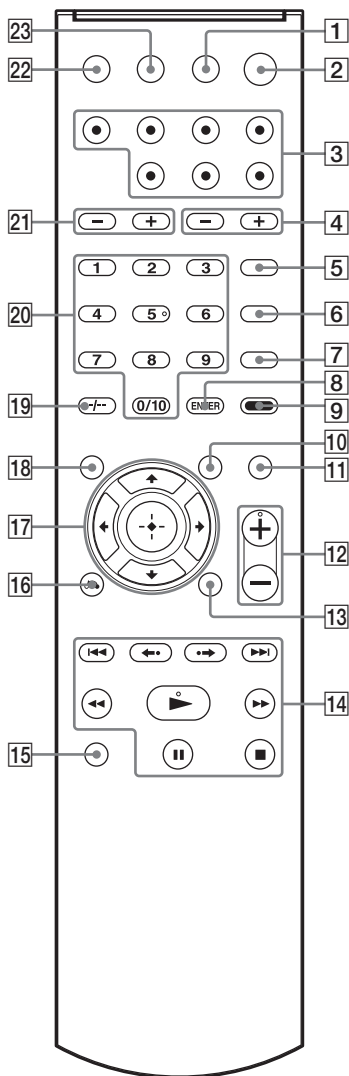

Ovládanie prijímača

- 2** **I/⏻* (zapnúť/pohotovostný režim)**
Slúži na zapnutie prijímača alebo nastavenie pohotovostného režimu.
- 3** **Tlačidlá vstupu**
Slúžia na výber zariadenia, ktoré chcete používať. Po stlačení ľubovoľného z tlačidiel vstupu sa prijímač zapne. Tieto tlačidlá sú priradené na ovládanie zariadení značky Sony.
- 7** **D.TUNING**
Slúži na aktivovanie režimu priameho ladenia.
- 8** **ENTER/MEMORY**
Slúži na uloženie naladenej stanice.
- 9** **AMP MENU**
Slúži na zobrazenie ponuky na ovládanie prijímača.
- 11** **MUTING**
Slúži na dočasné vypnutie zvuku. Ak chcete zvuk obnoviť, stlačte toto tlačidlo znova.
- 12** **MASTER VOL +**/-**
Slúži na nastavenie hlasitosti všetkých reproduktorov naraz.
- 14** **TUNING +/-**
Slúži na vyhľadávanie staníc.
PRESET +/-
Slúži na výber uložených staníc.
- FM MODE**
Slúži na výber monofónneho alebo stereofónneho prijímu v pásme FM.
- 16** **RETURN/EXIT ↵**
Slúži na návrat na predchádzajúcu ponuku.
- 17** **⏮, ⏪, ⏩, ⏭**
Stlačením tlačidla ⏮/⏪/⏩/⏭ vyberte nastavenia a potom stlačením tlačidla ⏭ prejdite na výber alebo ho potvrdte.
- 18** **DISPLAY**
Slúži na zobrazenie informácií na displeji
- 20** **Číselné tlačidlá****
Slúžia na uloženie stanice alebo naladenie uložených staníc.

22 SLEEP

Slúži na nastavenie prijímača tak, aby sa v zadanom čase automaticky vypol. Stláčaním tohto tlačidla sa na displeji budú cyklicky striedať tieto znaky:

0-30-00 → 1-00-00 → 1-30-00 → 2-00-00 → OFF

Pri používaní časovača spánku sa na paneli displeja rozsvieti indikátor SLEEP.

Tip

Ak chcete skontrolovať čas zostávajúci do vypnutia prijímača, stlačte tlačidlo SLEEP. Na displeji sa zobrazí zostávajúci čas. Ak tlačidlo SLEEP stlačíte znova, časovač spánku sa zruší.

- * Ak súčasne stlačíte tlačidlá AV I/⏻ (1) a I/⏻ (2), prijímač a pripojené zariadenie sa vypnú (SYSTEM STANDBY). Funkcia AV I/⏻ (1) sa automaticky mení každým stlačením tlačidiel vstupu (3).
- ** Na tlačidlách 5, MASTER VOL +/TV VOL + a ► sa nachádzajú hmatové body. Pri používaní prijímača môžete tieto body využiť na rozpoznanie tlačidiel.

Ovládanie televízora značky Sony

Stlačte a podržte tlačidlo TV (15) a potom stlačením tlačidla vytlačeného oranžovou farbou vyberte požadovanú funkciu.

Príklad: Stlačte a podržte tlačidlo TV (15) a potom stlačte tlačidlo TV CH +.

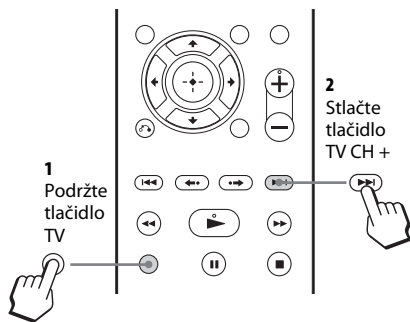

1 TV I/⏻ (zapnúť/pohotovostný režim)

Slúži na zapnutie alebo vypnutie televízora.

8 ENTER/MEMORY

Slúži na prechod na vybrané položky.

10 TOOLS/OPTIONS

Slúži na zobrazenie možností fungovania televízora.

11 MUTING

Slúži na aktivovanie funkcie stlmenia televízora.

12 TV VOL +**/-

Slúži na nastavenie hlasitosti televízora.

13 MENU/HOME

Slúži na zobrazenie ponúk televízora.

14 TV CH +/-

Slúži na vyhľadanie uložených televíznych kanálov.

16 RETURN/EXIT ↶

Slúži na návrat na predchádzajúcu ponuku televízora.

18 DISPLAY

Slúži na zobrazenie informácií týkajúcich sa aktuálneho televízneho programu.

19 -/--

Slúži na výber režimu zadávania televíznych kanálov.

>10/-

Slúži na výber čísel kanálov terminálu digitálnej káblovej televízie.

Ak napríklad chcete vybrať číslo 2.1, stlačte tlačidlá 2, >10/- a 1.

20 Číselné tlačidlá**

Slúžia na výber televíznych kanálov.

23 TV INPUT

Slúži na výber vstupného signálu.

- * Ak súčasne stlačíte tlačidlá AV I/⏻ (1) a I/⏻ (2), prijímač a pripojené zariadenie sa vypnú (SYSTEM STANDBY).

Funkcia AV I/⏻ (1) sa automaticky mení každým stlačením tlačidiel vstupu (3).

- ** Na tlačidlách 5, MASTER VOL +/TV VOL + a ► sa nachádzajú hmatové body. Pri používaní prijímača môžete tieto body využiť na rozpoznanie tlačidiel.

Ovládanie iných zariadení značky Sony

Názov	Prehrávač diskov Blu-ray Disc alebo DVD	Satelitný prijímač, prijímač káblovej televízie	Videorekordér	Prehrávač diskov CD	Prehrávač diskov MD, kazetový prehrávač
1 AV I/⏏ ^{a)}	Napájanie	Napájanie	Napájanie	Napájanie	Napájanie ^{c)}
5 POP UP/MENU	Ponuka	-	-	-	-
6 TOP MENU	Elektronický sprievodca	-	-	-	-
8 ENTER/MEMORY	Aktivovanie	Aktivovanie	Aktivovanie	Aktivovanie	-
10 TOOLS/OPTIONS	Ponuka možností	Ponuka možností	-	-	-
13 MENU/HOME	Ponuka	Ponuka	Ponuka	-	-
14 ⏪/⏩	Preskočenie skladby	Výber kanálu	Hľadanie v registri	Preskočenie skladby	Preskočenie skladby
REPLAY ⏮/ADVANCE ⏭	Opakované prehratie, rýchly posun dopredu	-	Opakované prehratie, rýchly posun dopredu	-	-
⏮/⏭	Hľadanie dopredu, dozadu	-	Rýchly posun dopredu, dozadu	Rýchly posun dopredu, dozadu	Rýchly posun dopredu, dozadu
▶ ^{b)}	Prehrávanie	-	Prehrávanie	Prehrávanie	Prehrávanie
⏸	Pozastavenie	-	Pozastavenie	Pozastavenie	Pozastavenie
■	Zastavenie	-	Zastavenie	Zastavenie	Zastavenie
16 RETURN/EXIT ⏪	Návrat	Návrat, ukončenie	-	-	-
17 ⊕	Aktivovanie	Aktivovanie	Aktivovanie	Aktivovanie	Aktivovanie ^{c)}
⏮/⏭/⏪/⏩	Výber	Výber	Výber	-	-
18 DISPLAY	Zobrazenie	Zobrazenie	Zobrazenie	Zobrazenie	Zobrazenie ^{c)}
19 -/--	-	-	-	-	-
>10/-	-	Bodka (.) ^{d)}	Skladba > 10	Skladba > 10	-
CLEAR	Vymazanie	Vymazanie	-	-	-
20 Číselné tlačidlá ^{b)}	Skladba	Kanál	Kanál	Skladba	Skladba ^{c)}

a) Ak súčasne stlačíte tlačidlá AV I/⏏ (1) a I/⏏ (2), prijímač a pripojené zariadenie sa vypnú (SYSTEM STANDBY).

Funkcia AV I/⏏ (1) sa automaticky mení každým stlačením tlačidiel vstupu (3).

b) Na tlačidlách 5, MASTER VOL +/-TV VOL + a ▶ sa nachádzajú hmatové body. Pri používaní prijímača môžete tieto body využiť na rozpoznanie tlačidiel.

c) Iba pre prehrávač diskov MD.

d) Ak napríklad chcete vybrať číslo 2.1, stlačte tlačidlá 2, >10/- a 1.

Poznámky

- Vysvetlenia uvedené vyššie slúžia len ako príklady.
- V závislosti od modelu pripojeného zariadenia nemusia niektoré funkcie vysvetlené v tejto časti pracovať s dodaným diaľkovým ovládačom.

Úvodné informácie

Zvukové alebo obrazové zariadenia pripojené k prijímaču môžete začať používať vykonaním jednoduchých krokov uvedených nižšie.

**Inštalácia a pripojenie reproduktorov
(str. 13, 14)**



**Pripojenie zvukových alebo
obrazových zariadení (str. 14, 16)**



Príprava prijímača

Pozrite si časti 5: Pripojenie sieťovej šnúry (napájacieho kábla) (str. 18) a Inicializácia prijímača (str. 18).



**Výber systému reproduktorov
(str. 19)**

Pripojenie

1: Inštalácia reproduktorov

Prijímač umožňuje používať 2.0-kanálový systém reproduktorov.

Príklad konfigurácie systému reproduktorov

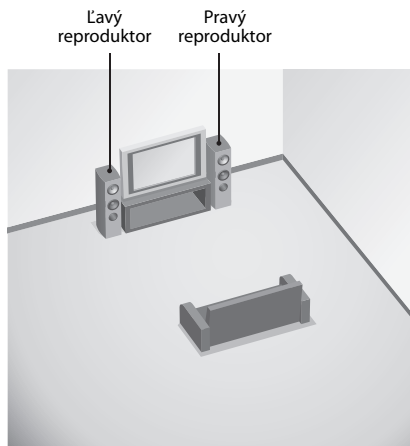

2: Pripojenie reproduktorov

Skôr než pripojíte káble, odpojte sieťovú šnúru (napájací kábel).

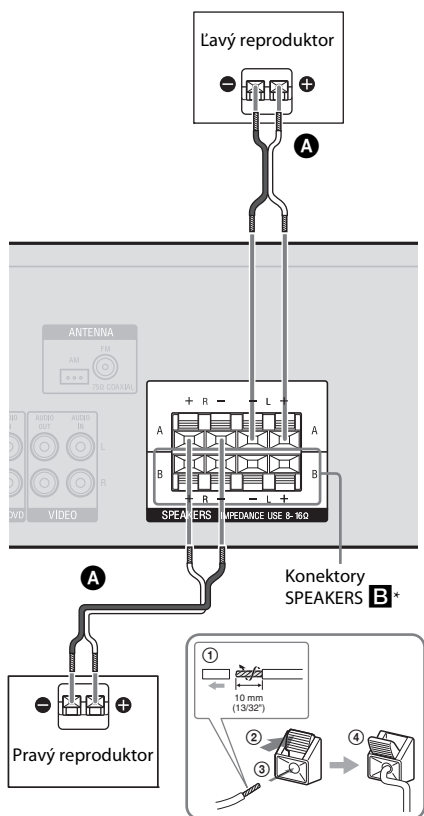

A Reproduktorové káble (nie sú súčasťou dodávky)

* Ak máte systém prídavných reproduktorov, pripojte ich ku konektorom SPEAKERS **B**. Reproduktory, ktoré chcete používať, môžete vybrať pomocou tlačidla SPEAKERS (OFF/A/B/A+B) na prijímači (str. 19).

3: Pripojenie zvukových alebo obrazových zariadení

Pripojenie zvukových zariadení

Skôr než pripojíte káble, odpojte sieťovú šnúru (napájací kábel).

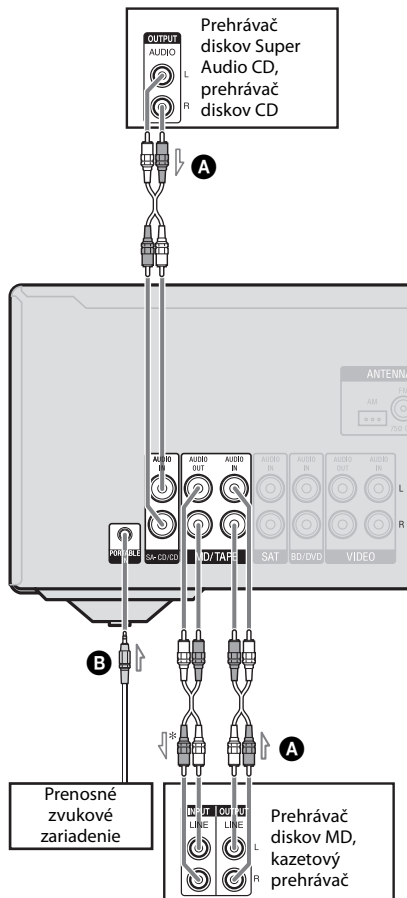

A Zvukový kábel (nie je súčasťou dodávky)

B Kábel gramofónu s konektorom na stereofónne slúchadlá (nie je súčasťou dodávky)

* Ak chcete nahrávať, musíte vytvoriť toto pripojenie (str. 22).

Poznámky

- Pri počúvaní prostredníctvom zariadenia pripojeného ku konektoru PORTABLE IN môže byť zvuk skreslený alebo prerušovaný. Nejde o poruchu a závisí to od pripojeného zariadenia.
- Ak je zvuk zo zariadenia pripojeného ku konektoru PORTABLE IN veľmi slabý, môžete zvýšiť hlasitosť. Pred prepnutím na iný vstup však nezabudnite znova znížiť hlasitosť, aby ste zabránili poškodeniu reproduktora.

Pripojenie obrazových zariadení

Skôr než pripojíte káble, odpojte sieťovú šnúru (napájací kábel).

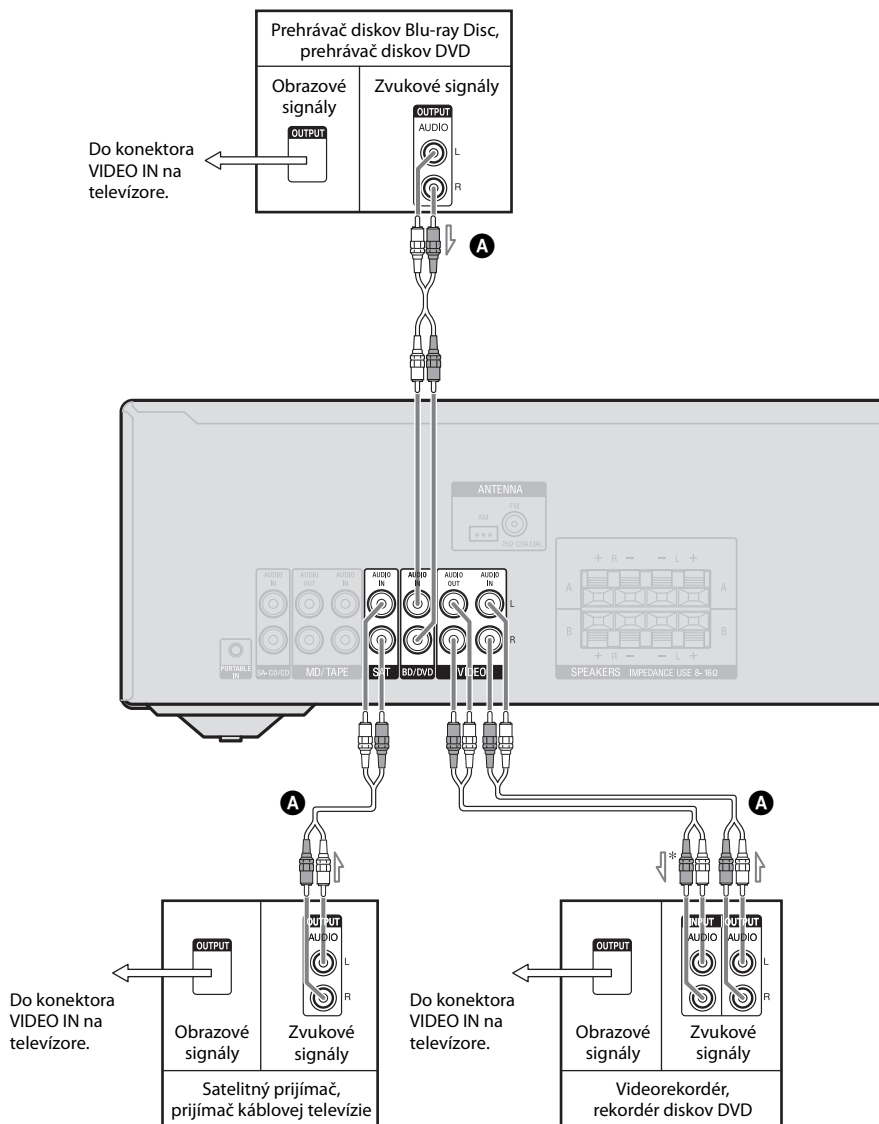

A Zvukový kábel (nie je súčasťou dodávky)

* Ak chcete nahrávať, musíte vytvoriť toto pripojenie (str. 22).

Poznámky

- Tlačidlá vstupu BD/DVD a VIDEO na diaľkovom ovládači majú nasledujúce predvolené nastavenia:
BD/DVD: prehrávač diskov Blu-ray Disc
VIDEO: videorekordér
Zmeňte predvolené nastavenie tlačidla vstupu BD/DVD (a VIDEO), aby ste pomocou tohto tlačidla mohli ovládať prehrávač diskov DVD (a rekordér diskov DVD). Podrobné informácie nájdete v časti Opätovné priradenie tlačidla vstupu (str. 27).
- Vstupy BD/DVD a VIDEO môžete aj premenovať, aby sa zobrazili na displeji prijímača. Podrobné informácie nájdete v časti Zadanie názvov vstupov (str. 20).

4: Pripojenie antén

Skôr než pripojíte antény, odpojte sieťovú šnúru (napájací kábel).

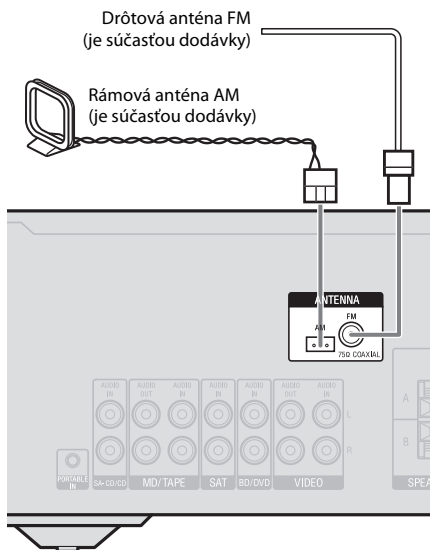

Poznámky

- Rámovú anténu AM umiestnite ďalej od prijímača a iných zariadení, aby ste predišli šumu.
- Drôtovú anténu FM úplne natiahnite.
- Po pripojení drôtovej antény FM ju vodorovne narovnajzte.

5: Pripojenie sieťovej šnúry (napájacieho kábla)

Zapojte sieťovú šnúru (napájací kábel) do nástennej elektrickej zásuvky.

Sieťová šnúra (napájací kábel)

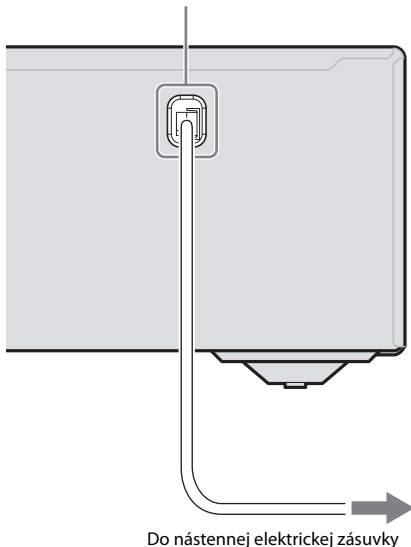

Príprava prijímača

Inicializácia prijímača

Pred prvým použitím inicializujte prijímač podľa nasledujúceho postupu. Tento postup možno použiť aj na obnovenie predvolených výrobných nastavení.

Na túto operáciu používajte tlačidlá na prijímači.

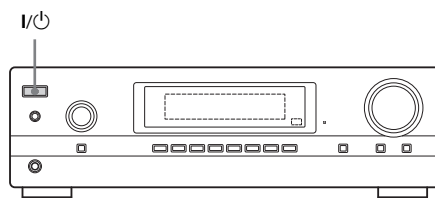

- 1 Stlačením tlačidla I/⏻ vypnite prijímač.**
- 2 Stlačte a päť sekúnd podržte tlačidlo I/⏻.**

Na displeji sa na chvíľu zobrazí hlásenie CLEARING, ktoré sa zmení na CLEARED.

Obnovia sa predvolené hodnoty všetkých zmenených alebo vykonaných nastavení.

Výber systému reproduktorov

Ak ste reproduktory pripojili ku konektorom SPEAKERS **A** a **B**, môžete vybrať, ktoré z nich majú byť aktívne.

Na túto operáciu používajte tlačidlá na prijímači.

SPEAKERS (OFF/A/B/A+B)

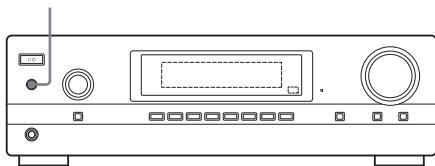

Opakovaným stláčaním tlačidla SPEAKERS (OFF/A/B/A+B) vyberte systém reproduktorov, ktorý má byť aktívny.

Výber	Rozsvieti sa
Reproduktory pripojené ku konektorom SPEAKERS A	SP A
Reproduktory pripojené ku konektorom SPEAKERS B	SP B
Reproduktory pripojené ku konektorom SPEAKERS A aj B (paralelné pripojenie)	SP A SP B

Vypnutie výstupu pre reproduktory

Opakovane stláčajte tlačidlo SPEAKERS (OFF/A/B/A+B), kým sa na displeji nerozsvietia indikátory SP A a SP B.

Poznámka

Ak sú pripojené slúchadlá, systém reproduktorov nemôžete prepnúť stlačením tlačidla SPEAKERS (OFF/A/B/A+B).

Nastavenie zvuku

Môžete nastaviť zvukové charakteristiky reproduktorov.

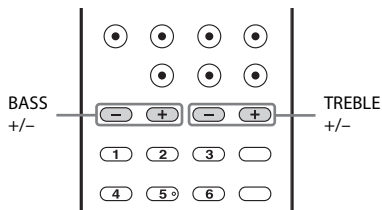

Opakovaným stláčaním tlačidla TREBLE + alebo TREBLE – môžete nastaviť úroveň vysokých tónov.
Opakovaným stláčaním tlačidla BASS + alebo BASS – môžete nastaviť úroveň nízkych tónov.

Môžete ju nastaviť v rozsahu -10 dB až +10 dB v intervale 1 dB.

Úvodné nastavenie je 0 dB.

Prehrávanie

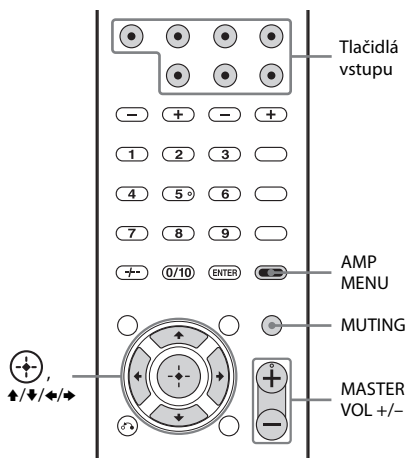

- 1 Zapnite pripojené zariadenie.**
- 2 Zapnite prijímač.**
- 3 Stlačte tlačidlo vstupu zodpovedajúce požadovanému zariadeniu.**

Môžete tiež použiť tlačidlo INPUT SELECTOR na prijímači. Vybratý vstup sa zobrazí na displeji.

Poznámka

Po stlačení tlačidla TUNER sa na displeji nakrátko zobrazí hlásenie FM TUNER alebo AM TUNER a potom frekvencia.

- 4 Prehrajte zdroj.**
- 5 Stláčaním tlačidla MASTER VOL +/- nastavte hlasitosť.**

Môžete tiež použiť ovládací prvok MASTER VOLUME na prijímači.

Aktivovanie funkcie stlmenia zvuku

Stlačte tlačidlo MUTING.

Ak vykonáte nasledujúce úkony, funkcia stlmenia zvuku sa zruší.

- Znova stlačíte príslušné tlačidlo.
- Zvýšite hlasitosť.
- Vypnete prijímač.

Zabránenie poškodeniu reproduktorov

Skôr než vypnete prijímač, znížte hlasitosť.

Zadanie názvov vstupov

Môžete zadať názvy vstupov pozostávajúce maximálne z ôsmich znakov (okrem položky TUNER), ktoré sa budú zobrazovať na displeji. Podľa názvov zobrazených na displeji možno zariadenia rozpoznať ľahšie než podľa konektorov.

- 1 Stlačte príslušné tlačidlo vstupu, pre ktoré chcete vytvoriť indexový názov.**

Môžete tiež použiť gombík INPUT SELECTOR na prijímači.

- 2 Stlačte tlačidlo AMP MENU.**

- 3 Opakovaným stláčaním tlačidla \uparrow/\downarrow vyberte položku NAME IN a potom stlačte tlačidlo \oplus alebo \rightarrow .**

Kurzor bliká a môžete zadať znak.

- 4 Stláčaním tlačidla \uparrow/\downarrow vyberte príslušný znak a potom stláčaním tlačidla \leftarrow/\rightarrow posúvajte miesto vkladania znakov dozadu a dopredu.**

Tipy

- Typy znakov môžete vybrať stláčaním tlačidla \uparrow/\downarrow v tomto poradí.
Písmená (veľké) \rightarrow Číslice \rightarrow Symboly
- Ak chcete zadať medzeru, stlačte tlačidlo \rightarrow bez toho, aby ste vybrali nejaký znak.

Ak sa pomýlite

Stláčajte tlačidlo ◀/▶ dovtedy, kým nebude blikať znak, ktorý chcete zmeniť. Potom stlačte tlačidlo ▲/▼ a vyberte správny znak.

5 Stlačte tlačidlo .

Zadaný názov sa uloží.

Pri prijíme vysielania služieb RDS (iba model pre Európu)

Názov naprogramovanej služby alebo uloženej stanice* → Frekvencia, pásmo a číslo predvolby → Úroveň hlasitosti

* Indexový názov sa zobrazí len vtedy, ak ste príslušný vstup alebo uložení stanicu pomenovali (str. 20, 25). Indexový názov sa nezobrazí, ak ste do názvu zadali len medzery alebo ak je názov totožný s názvom vstupu.

Zobrazenie informácií na displeji

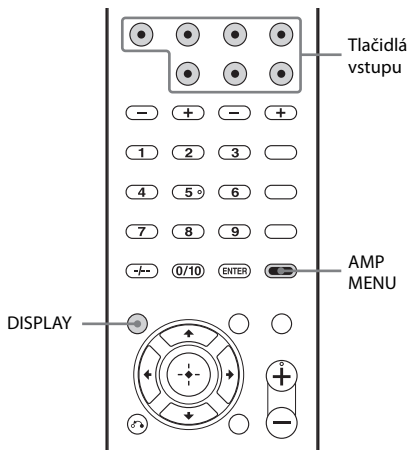

1 Stlačte príslušné tlačidlo vstupu, pre ktoré chcete zobraziť informácie.

2 Stlačte tlačidlo AMP MENU a potom opakovane stláčajte tlačidlo DISPLAY.

Stláčaním tohto tlačidla sa na displeji budú cyklicky striedať tieto informácie:

Indexový názov vstupu* → Vybratý vstup → Úroveň hlasitosti

Pri počúvaní rozhlasových staníc FM a AM

Názov uloženej stanice* → Frekvencia, pásmo a číslo predvolby → Úroveň hlasitosti

Poznámka

Pri niektorých jazykoch sa nemusia zobraziť znaky alebo interpunkčné znamienka.

Nahrávanie pomocou prijímača

Pomocou prijímača môžete nahrávať zvuk zo zvukového alebo obrazového zariadenia. Pozrite si návod na použitie dodaný s nahrávacím zariadením.

1 Stlačte tlačidlo vstupu zodpovedajúce prehrávaciemu zariadeniu.

Môžete tiež použiť tlačidlo INPUT SELECTOR na prijímači.

2 Pripravte prehrávacie zariadenie určené na prehrávanie.

Napríklad do prehrávača diskov CD vložte disk CD, ktorý chcete skopírovať.

3 Pripravte nahrávacie zariadenie.

Vložte prázdny disk MD, kazetu alebo videokazetu do nahrávacieho zariadenia (pripojeného ku konektoru MD/TAPE AUDIO OUT alebo VIDEO AUDIO OUT).

4 Spustite nahrávanie na nahrávacom zariadení a potom spustite prehrávacie zariadenie.

Poznámky

- Niektoré zdroje obsahujú technológiu ochrany autorských práv, ktorá zabraňuje nahrávaniu. V takom prípade pravdepodobne nebudete môcť nahrávať z tohto zdroja.
- Niektoré nastavenia neovplyvnia signály reprodukované z konektora MD/TAPE AUDIO OUT alebo VIDEO AUDIO OUT.
- Počas nahrávania zdroja sa môže spustiť funkcia automatického prepínania do pohotovostného režimu prijímača a prerušiť nahrávanie. V takom prípade nastavte položku AUTO.STBY na hodnotu STBY OFF (str. 27).
- Z obrazového zariadenia pripojeného k prijímaču môžete nahrávať zvuk. Prostredníctvom prijímača však nemôžete nahrávať obraz.

Operácie ladenia

Počúvanie rozhlasových staníc FM a AM

Vstavaný ladič rádia umožňuje počúvanie rozhlasového vysielania v pásmach FM a AM. Skôr než vykonáte túto operáciu, pripojte k prijímaču antény FM a AM (str. 17).

Tip

Krok ladenia na priame ladenie je zobrazený nižšie.

Oblasť	FM	AM
USA, Kanada	100 kHz	10 kHz*
Európa	50 kHz	9 kHz

* Krok ladenia v pásme AM možno zmeniť (str. 24).

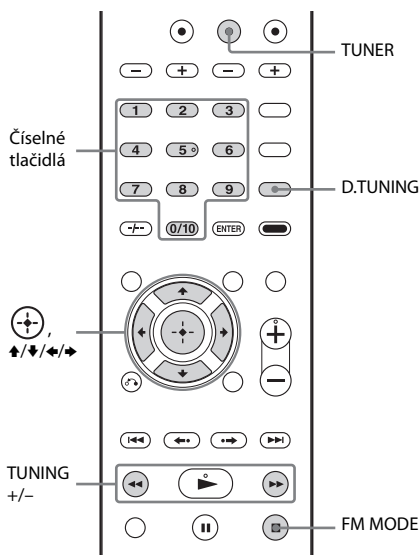

Automatické ladenie staníc (Automatic Tuning)

1 Opakovaným stláčaním tlačidla **TUNER** vyberte pásmo **FM** alebo **AM**.

2 Stlačte tlačidlo **TUNING +** alebo **TUNING -**.

Stlačením tlačidla **TUNING +** ladíte stanice od nižšej po vyššiu frekvenciu.

Stlačením tlačidla **TUNING -** ladíte stanice od vyššej po nižšiu frekvenciu.

Po naladení stanice sa ladenie zastaví.

Používanie ovládacích tlačidiel na prijímači

- 1** Otočením gombíka **INPUT SELECTOR** vyberte pásmo **FM** alebo **AM**.
- 2** Opakovaným stláčaním tlačidla **TUNING MODE** vyberte položku **AUTO**.
- 3** Stlačte tlačidlo **TUNING +** alebo **TUNING -**.

Ak je stereofónny príjem v pásme FM nekvalitný

Ak je stereofónny príjem v pásme FM nekvalitný a na displeji bliká hlásenie **ST**, skreslenie zvuku znížte výberom monofónneho zvuku.

Opakovane stláčajte tlačidlo **FM MODE**, kým sa na displeji nerozsvieti indikátor **MONO**.

Ak sa chcete vrátiť do stereofónneho režimu, opakovane stláčajte tlačidlo **FM MODE**, kým indikátor **MONO** na displeji nezhasne.

Priame ladenie staníc (Direct Tuning)

Pomocou číselných tlačidiel môžete priamo zadať frekvenciu požadovanej stanice.

1 Opakovaným stláčaním tlačidla **TUNER** vyberte pásmo **FM** alebo **AM**.

Môžete tiež použiť gombík **INPUT SELECTOR** na prijímači.

2 Stlačte tlačidlo **D.TUNING**.

3 Stláčaním číselných tlačidiel zadajte frekvenciu.

Príklad č. 1: **FM 102,50 MHz**

- Iba modely pre USA a Kanadu:

Stlačte tlačidlá **1** ➔ **0** ➔ **2** ➔ **5**

- Ostatné modely:

Stlačte tlačidlá **1** ➔ **0** ➔ **2** ➔ **5** ➔ **0**

Príklad č. 2: **AM 1 350 kHz**

Stlačte tlačidlá **1** ➔ **3** ➔ **5** ➔ **0**

Tip

Po naladení stanice v pásme **AM** nasmerujte rámovú anténu **AM** tak, aby bol príjem optimálny.

4 Stlačte tlačidlo .

Ak stanicu nemožno naladiť

Zobrazia sa znaky **--- -- MHz** alebo **--- -- kHz** a potom sa na displeji zobrazí aktuálna frekvencia.

Skontrolujte, či ste zadali správnu frekvenciu. Skúste zopakovať kroky č. 2 až 4. Ak stanicu naďalej nemožno naladiť, možno sa vo vašej oblasti príslušná frekvencia nepoužíva.

Zmena kroku ladenia v pásme AM

(Iba modely pre USA a Kanadu)

Pomocou tlačidiel na prijímači môžete zmeniť krok ladenia v pásme AM na 9 kHz alebo 10 kHz.

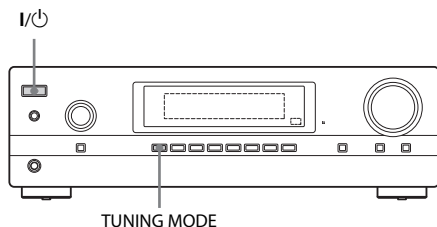

- 1 Stlačením tlačidla I/⏻ vypnite prijímač.**
- 2 Stlačte a podržte tlačidlo TUNING MODE a stlačte tlačidlo I/⏻.**
- 3 Zmeňte aktuálny krok ladenia v pásme AM na 9 kHz (alebo 10 kHz).**

Ak chcete obnoviť krok ladenia na 10 kHz (alebo 9 kHz), zopakujte postup uvedený vyššie.

Poznámka

Po zmene kroku ladenia sa všetky uložené stanice vymažú.

Ukladanie staníc v pásme FM alebo AM

(Preset Tuning)

V pásme FM aj AM môžete uložiť až 30 obľúbených staníc.

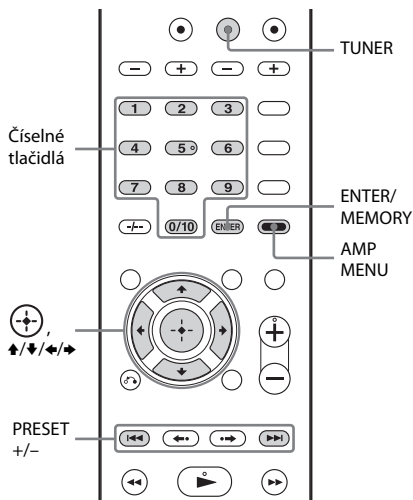

- 1 Opakovaným stláčaním tlačidla TUNER vyberte pásmo FM alebo AM.**
Môžete tiež použiť gombík INPUT SELECTOR na prijímači.
- 2 Pomocou funkcie Automatic Tuning (str. 23) alebo Direct Tuning (str. 23) naladte stanicu, ktorú chcete uložiť.**
- 3 Stlačte tlačidlo ENTER/MEMORY.**
Môžete tiež použiť gombík MEMORY/ENTER na prijímači.
- 4 Stláčaním číselných tlačidiel vyberte číslo predvolby.**
Číslo predvolby môžete vybrať aj stlačením tlačidla PRESET + alebo PRESET -.

5 Stlačte tlačidlo .

Stanica sa uloží pod vybratým číslom predvolby.

6 Zopakovaním krokov č. 1 až 5 uložte ďalšiu stanicu.

Ladenie uložených staníc

1 Opakovaným stláčaním tlačidla TUNER vyberte pásmo FM alebo AM.

Môžete tiež použiť tlačidlo INPUT SELECTOR na prijímači.

2 Opakovaným stláčaním tlačidla PRESET + alebo PRESET – vyberte príslušnú stanicu.

Stláčaním tohto tlačidla môžete vybrať uloženú stanicu:

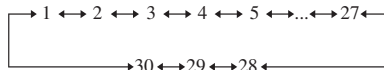

Uloženú stanicu môžete vybrať aj stláčaním číselných tlačidiel. Ak chcete vybrať stanicu naladiť, stlačte tlačidlo .

Používanie ovládacích tlačidiel na prijímači

- 1 Otočením gombíka INPUT SELECTOR vyberte pásmo FM alebo AM.
- 2 Opakovaným stláčaním tlačidla TUNING MODE vyberte položku PRESET.
- 3 Stláčením tlačidla TUNING + alebo TUNING – vyberte požadovanú uloženú stanicu.

Zadanie názvov uložených staníc

1 Opakovaným stláčaním tlačidla TUNER vyberte pásmo FM alebo AM.

Môžete tiež použiť gombík INPUT SELECTOR na prijímači.

2 Naladte uloženú stanicu, pre ktorú chcete vytvoriť indexový názov (str. 25).

3 Stlačte tlačidlo AMP MENU.



4 Opakovaným stláčaním tlačidla vyberte položku NAME IN a potom stlačte tlačidlo alebo .

Kurzor bliká a môžete zadať znak.



5 Stláčením tlačidla vyberte príslušný znak a potom stláčaním tlačidla posúvajte miesto vkladania znakov dozadu a dopredu.

Môžete zadať názov stanice pozostávajúci maximálne z ôsmich znakov.

Tipy

- Typy znakov môžete vybrať stláčením tlačidla  v tomto poradí. Písmená (veľké) → Čísllice → Symboly
- Ak chcete zadať medzeru, stlačte tlačidlo  bez toho, aby ste vybrali nejaký znak.

Ak sa pomýlite

Stláčajte tlačidlo  dovtedy, kým nebude blikat znak, ktorý chcete zmeniť. Potom stlačte tlačidlo  a vyberte správny znak.

6 Stlačte tlačidlo .

Zadaný názov sa uloží.

Poznámka (iba model pre Európu)

Ak zadáte názov pre stanicu poskytujúcu služby RDS a naladíte ju, namiesto zadaného názvu sa môže zobraziť názov programovej služby.

Príjem vysielania služieb RDS

(Iba model pre Európu)

Prijímač umožňuje používať systém RDS (systém rozhlasových údajov), pomocou ktorého môžu rozhlasové stanice vysielat' spoločne s bežným programovacím signálom aj ďalšie informácie. Prijímač ponúka pohodlné funkcie RDS, napríklad zobrazenie názvu programovej služby (stanice). Funkcie RDS sú dostupné len pre stanice v pásme FM.*

* Nie všetky stanice v pásme FM poskytujú služby RDS a nie všetky poskytujú rovnaký typ služieb. Ak nepoznáte služby RDS vo svojej oblasti, obráťte sa na miestne rozhlasové stanice a požiadaťte ich o podrobné informácie.

Stačí vybrať stanicu v pásme FM pomocou funkcie Direct Tuning (str. 23), Automatic Tuning (str. 23) alebo Tuning with Preset Station (str. 25).

Ak naladíte stanicu poskytujúcu služby RDS, na displeji sa zobrazí indikátor RDS a názov programovej služby.

Poznámka

Služba RDS nemusí pracovať správne, ak naladená stanica nevysiela signál služby RDS alebo ak je signál slabý.

Tip

Počas zobrazenia názvu programovej služby môžete skontrolovať jej frekvenciu opakovaným stláčaním tlačidla DISPLAY (str. 21).

Operácie v ponukách

Používanie ponuky Settings

Prijímač môžete prispôbiť prostredníctvom rôznych nastavení v ponuke nastavení.

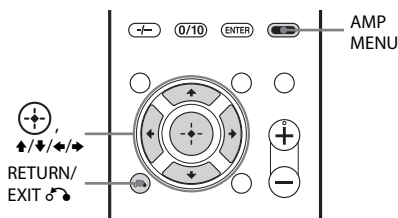

- 1 Stlačte tlačidlo AMP MENU.**
- 2 Opakovaným stláčaním tlačidla \uparrow/\downarrow vyberte požadovanú položku ponuky a potom stlačte tlačidlo \oplus alebo \rightarrow .**
- 3 Opakovaným stláčaním tlačidla \uparrow/\downarrow vyberte požadované nastavenie a potom stlačte tlačidlo \oplus .**

Návrat na predchádzajúce zobrazenie

Stlačte tlačidlo \leftarrow alebo RETURN/EXIT \rightarrow .

Zatvorenie ponuky

Stlačte tlačidlo AMP MENU.

Poznámka

Niektoré parametre a nastavenia sa môžu na displeji zobrazovať matne. To znamená, že sú nedostupné alebo pevne nastavené, a teda nemenné.

Prehľad ponúk

■ **BALANCE (vyváženie reproduktorov)**

Umožňuje nastaviť vyváženie medzi ľavým a pravým reproduktorom.

Môžete ho nastaviť v rozsahu BAL. L+10 až BAL. R+10 v intervale 1 dB.

Úvodné nastavenie je BAL. 0.

■ **NAME IN (zadanie názvov)**

Umožňuje zadať názvy vstupov a uložených staníc. Podrobné informácie nájdete v častiach Zadanie názvov vstupov (str. 20) a Zadanie názvov uložených staníc (str. 25).

■ **AUTO.STBY (automatický pohotovostný režim)**

Umožňuje nastaviť prijímač tak, aby sa automaticky prepol do pohotovostného režimu, keď ho nepoužívate alebo keď neprijíma žiadne signály.

- **STBY ON**
Do pohotovostného režimu sa prepne približne po 30 minútach.
- **STBY OFF**
Neprepne sa do pohotovostného režimu.

Poznámky

- Funkcia nie je k dispozícii po výbere vstupu TUNER.
- Ak režim automatického prepnutia do pohotovostného režimu používate súčasne s časovačom spánku, prioritu má časovač spánku.

Používanie diaľkového ovládača

Opätovné priradenie tlačidla vstupu

Predvolené nastavenia tlačidiel vstupu môžete zmeniť tak, aby vyhovovali zariadeniam v systéme. Ak napríklad pripojíte prehrávač diskov Blu-ray Disc ku konektoru SAT na prijímači, tlačidlo SAT na tomto diaľkovom ovládači môžete nastaviť na ovládanie prehrávača diskov Blu-ray Disc.

Poznámka

Nemôžete znovu priradiť tlačidlá vstupu TUNER ani PORTABLE.

1 Stlačte a podržte tlačidlo vstupu, ktorého priradenie chcete zmeniť.

Príklad: Stlačte a podržte tlačidlo SAT.

2 Podľa informácií v nasledujúcej tabuľke stlačte príslušné tlačidlo pre požadovanú kategóriu.

Príklad: Stlačte tlačidlo 8.

Teraz môžete pomocou tlačidla SAT ovládať prehrávač diskov Blu-ray Disc.

Kategórie a príslušné tlačidlá

Kategórie	Stlačte tlačidlo
VCR (režim príkazov VTR 3) ^{a)}	1
Prehrávač diskov DVD (režim príkazov DVD1)	2
Rekordér diskov DVD (režim príkazov DVD3) ^{b)}	3
Prehrávač diskov CD	4
Digitálny satelitný prijímač pre Európu	5
DVR (terminál digitálnej káblovej televízie)	6
DSS (digitálny satelitný prijímač)	7
Prehrávač diskov Blu-ray Disc (režim príkazov BD1) ^{c)}	8
Rekordér diskov Blu-ray Disc (režim príkazov BD3) ^{c)}	9
Prehrávač diskov MD	0/10
Kazetový prehrávač	-/--

a) Videorekordéry značky Sony sa ovládajú pomocou nastavenia VTR 3, ktoré sa zhoduje s nastavením VHS.

b) Rekordéry diskov DVD značky Sony sa ovládajú pomocou nastavenia DVD1 alebo DVD3. Podrobné informácie nájdete v návodoch na použitie dodaných s rekordérom diskov DVD.

c) Podrobné informácie o nastavení BD1 alebo BD3 nájdete v návode na použitie dodanom s prehrávačom diskov Blu-ray Disc alebo rekordérom diskov Blu-ray Disc.

Obnovenie tlačidiel vstupu

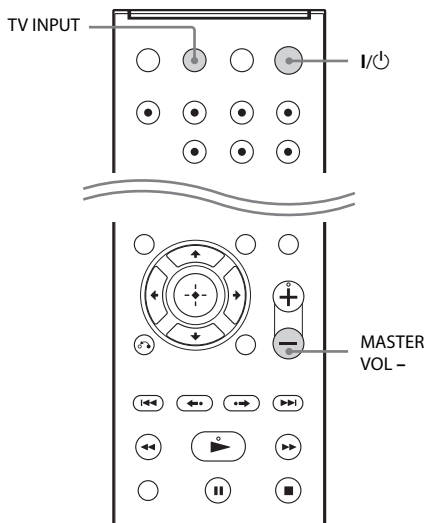

1 Podržte stlačené tlačidlo MASTER VOL a stlačte tlačidlá I/⏻ a TV INPUT.

2 Uvoľnite všetky tlačidlá.

Obnoví sa predvolené nastavenie tlačidiel vstupu.

Preventívne opatrenia

Bezpečnosť

V prípade vniknutia akéhokoľvek predmetu alebo kvapaliny do zariadenia odpojte prijímač od elektrickej siete a pred ďalším používaním ho nechajte skontrolovať v autorizovanom servise.

Zdroje napájania

- Pred používaním prijímača skontrolujte, či sa jeho prevádzkové napätie zhoduje s napätím v miestnej elektrickej sieti. Prevádzkové napätie je vyznačené na štítku na zadnej strane prijímača.
- Hoci je zariadenie vypnuté, nie je odpojené od zdroja napájania (elektrickej siete), kým je pripojené k nástennej elektrickej zásuvke.
- Ak nebudete prijímač dlhší čas používať, odpojte ho od nástennej elektrickej zásuvky. Pri odpájaní sieťovej šnúry (napájacieho kábla) ťahajte za zástrčku. Nikdy neťahajte za samotnú šnúru.
- Výmenu sieťovej šnúry (napájacieho kábla) smie vykonať len oprávnená osoba v autorizovanom servise.
- (Iba modely pre USA a Kanadu)
Z bezpečnostných dôvodov je jeden kolík zástrčky širší, a preto ho do nástennej elektrickej zásuvky možno zasunúť len jedným spôsobom. Ak zástrčku nemožno do zásuvky zasunúť úplne, obráťte sa na predajcu.

Nárast teploty vnútri zariadenia

Hoci sa prijímač počas prevádzky zahrieva, nejde o poruchu. Ak dlhší čas používate prijímač pri zvýšenej hlasitosti, jeho vrchná, spodná a bočné steny sa značne zahrejú. Nedotýkajte sa povrchu prijímača, aby ste sa nepopálili.

Umiestnenie

- Prijímač položte na miesto s dostatočnou cirkuláciou vzduchu, aby sa predišlo jeho zahrievaniu, čím sa predĺži jeho životnosť.
- Prijímač neumiestňujte do blízkosti zdrojov tepla ani na miesta vystavené priamemu slnečnému žiareniu, nadmernej prašnosti alebo mechanickým otrasom.
- Na povrch prijímača nekladte nič, čo by mohlo zakryť ventilačné otvory a spôsobiť poruchu prijímača.
- Prijímač neumiestňujte do blízkosti iných zariadení, napríklad televízora, videorekordéra alebo kazetového prehrávača. (Ak sa prijímač používa v kombinácii s televízorom, videorekordérom alebo kazetovým prehrávačom a je umiestnený príliš blízko týchto zariadení, môže vzniknúť šum a zhoršiť sa kvalita obrazu. Tieto javy sú pravdepodobnejšie v prípade, že používate internú anténu. Preto odporúčame používať externú anténu.)
- Pri umiestňovaní prijímača na špeciálne upravené povrchy (voskované, olejované, leštené atď.) buďte opatrní, pretože môže dôjsť k vzniku škvrn alebo odfarbeniu týchto povrchov.

Prevádzka

Skôr než pripojíte iné zariadenia, vypnite prijímač a odpojte ho od elektrickej siete.

Čistenie

Povrch prijímača, panel a ovládacie prvky čistite jemnou handričkou mierne navlhčenou v slabom roztoku čistiaceho prostriedku. Nepoužívajte žiadne drsné handričky, práškové prostriedky ani rozpúšťadlá, napríklad lieh alebo benzín.

Ak máte akékoľvek otázky alebo problémy týkajúce sa prijímača, obráťte sa na najbližšieho predajcu produktov spoločnosti Sony.

Riešenie problémov

Ak sa počas používania prijímača vyskytnú ktorýkoľvek z nasledujúcich problémov, pokúste sa ho vyriešiť pomocou tohto sprievodcu riešením problémov. Ak problém pretrváva, obráťte sa na najbližšieho predajcu produktov spoločnosti Sony. Ak servisný personál vymení počas opravy niektoré časti, môže si ich ponechať.

Napájanie

Prijímač sa automaticky vypína.

- Položka AUTO.STBY je nastavená na hodnotu STBY ON (str. 27).
- Funkcia časovača spánku (str. 11) je zapnutá.

Zvuk

Z jedného reproduktora nepočuť žiaden zvuk.

- Pripojením slúchadiel ku konektoru PHONES overte, či v nich počuť zvuk. Ak v slúchadlách počuť len jeden kanál, zariadenie pravdepodobne nie je pripojené k prijímaču správne. Skontrolujte, či sú všetky káble úplne zasunuté do konektorov na prijímači aj zariadení. Ak v slúchadlách počuť obidva kanály, reproduktor pravdepodobne nie je pripojený k prijímaču správne. Skontrolujte pripojenie reproduktora, z ktorého nepočuť zvuk.
- Skontrolujte, či ste pripojili konektor L aj R analógového zariadenia. Analógové zariadenia vyžadujú pripojenie oboch konektorov. Použite zvukový kábel (nie je súčasťou dodávky).

Z konkrétneho zariadenia nepočuť žiaden zvuk.

- Skontrolujte, či je zariadenie správne pripojené ku konektorom zvukového vstupu pre toto zariadenie.
- Skontrolujte, či sú káble používané na pripojenie úplne zasunuté do konektorov na prijímači aj zariadení.

Bez ohľadu na vybrané zariadenie nepočuť žiaden zvuk alebo počuť len veľmi slabý zvuk.

- Skontrolujte, či sú všetky prepojovacie káble zasunuté do vstupných a výstupných konektorov pre príslušné konektory na prijímači, reproduktoroch a zariadení.
- Skontrolujte, či je zapnutý prijímač aj všetky zariadenia.
- Skontrolujte, či ovládací prvok MASTER VOLUME nie je nastavený na hodnotu VOL MIN.
- Skontrolujte, či položka SPEAKERS (OFF/A/B/A+B) nie je nastavená na hodnotu OFF.
- Skontrolujte, či nie sú pripojené slúchadlá.
- Stlačením tlačidla MUTING zrušte funkciu stlmenia zvuku.
- Skúste požadované zariadenie vybrať stlačením tlačidla vstupu na diaľkovom ovládači alebo otočením gombíka INPUT SELECTOR na prijímači (str. 20).
- Aktivoval sa ochranný systém prijímača. Vypnite prijímač, odstráňte skrat a znova zapnite prijímač.

Počuť šum alebo hluk.

- Skontrolujte, či sú reproduktory a zariadenia pripojené na doraz.
- Skontrolujte, či sú prepojovacie káble umiestnené ďalej od transformátora alebo motora a vo vzdialenosti najmenej 3 metre od televízneho prijímača alebo žiarivky.
- Premiestnite zvukové zariadenia ďalej od televízora.
- Zástrčky a konektory sú znečistené. Vyčistite ich handričkou mierne navlhčenou v liehu.

Ľavý a pravý kanál sú nevyvážené alebo zamenené.

- Skontrolujte, či sú reproduktory a zariadenia pripojené správne a na doraz.
- Nastavte vyváženie reproduktorov (str. 27).

Pri pripojení zariadenia ku konektoru PORTABLE IN počuť výrazný šum, zvuk je prerušovaný alebo skreslený.

- Skontrolujte, či je zariadenie pripojené na doraz.
- Nejde o poruchu a závisí to od pripojeného zariadenia.

Nemožno nahrávať.

- Skontrolujte, či je zariadenie pripojené správne.
- Pomocou tlačidiel vstupu vyberte príslušné zdrojové zariadenie (str. 20).
- Zdroje obsahujú technológiu ochrany autorských práv, ktorá zabraňuje nahrávaniu. V takom prípade pravdepodobne nebudete môcť nahrávať z týchto zdrojov.

Ladič rozhlasových staníc

Nemožno vybrať funkciu ladenia.

- Obráťte sa na najbližšieho predajcu produktov spoločnosti Sony.

Príjem FM je nekvalitný.

- Prijímač a externé antény FM prepojte pomocou 75-ohmového koaxiálneho kábla (nie je súčasťou dodávky) podľa obrázka nižšie.

Externá anténa FM

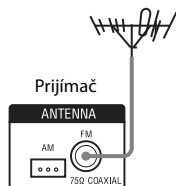

Nemožno naladiť rozhlasové stanice.

- Skontrolujte, či sú antény pripojené na doraz. Nastavte antény a v prípade potreby pripojte externú anténu.
- Pri automatickom ladení je signál staníc príliš slabý. Použite priame ladenie.
- Skontrolujte, či ste správne nastavili krok ladenia (pri priamom ladení staníc v pásme AM) (str. 23).
- V pamäti nie sú uložené žiadne stanice alebo sa vymazali (ak rádio ladíte vyhladávaním uložených staníc). Uložte stanice (str. 24).
- Opakovaným stláčaním tlačidla DISPLAY zobrazte na displeji frekvenciu.

Nefunguje služba RDS.*

- Skontrolujte, či ste naladili stanicu FM RDS.
- Vyberte stanicu FM s kvalitnejším signálom.
- Naladená stanica nevysiela signál služby RDS alebo je signál slabý.

Nezobrazujú sa požadované informácie služby RDS.*

- Služba môže byť dočasne mimo prevádzky. Obráťte sa na pracovníkov rozhlasovej stanice a zistíte, či naozaj poskytujú požadovanú službu.

* Iba model pre Európu.

Dialkový ovládač

Dialkový ovládač nefunguje.

- Dialkový ovládač smerujte na snímač dialkového ovládača na prijímači.
- Odstráňte všetky prekážky medzi dialkovým ovládačom a prijímačom.
- Ak sú batérie v dialkovom ovládači vybité, vymeňte ich za nové.
- Na dialkovom ovládači vyberte správny vstup.

Chybové hlásenia

V prípade poruchy sa na displeji zobrazí hlásenie. Podľa tohto hlásenia môžete skontrolovať stav systému. Ak niektorý problém pretrváva, obráťte sa na najbližšieho predajcu produktov spoločnosti Sony.

PROTECT

Reproduktory sú zaťažené nepovoleným prúdovým zaťažením alebo prijímač je zakrytý a ventilačné otvory sú zablokované. Prijímač sa po niekoľkých sekundách automaticky vypne. Skontrolujte pripojenie reproduktorov a znova zapnite napájanie.

Vymazanie pamäte

Časť s informáciami

Ak chcete vymazať	Pozrite
Všetky uložené nastavenia	str. 18

Technické údaje

ZVUKOVÝ VÝKON

VÝSTUPNÝ VÝKON A CELKOVÉ HARMONICKÉ SKRESLENIE: (Iba model pre USA)

V rozsahu výkonov od 250 mW po menovitý výkon vo frekvenčnom rozsahu 20 až 20 000 Hz so zaťažením obidvoch kanálov 8 ohmov pri minimálnom výkone 90 W RMS (efektívnom) na kanál je celkové harmonické skreslenie (THD) menšie než 0,09 %.

Zosilňovač

Modely pre USA, Kanadu a Európu¹⁾

Minimálny efektívny výstupný výkon (8 ohmov, 20 Hz – 20 kHz, THD 0,09 %)

90 W + 90 W

Výstupný výkon v stereofónnom režime (8 ohmov, 1 kHz, THD 1 %)

100 W + 100 W

¹⁾Merané v nasledujúcich podmienkach:

Oblasť	Požiadavky na napájanie
USA, Kanada	Striedavé napätie 120 V, 60 Hz
Európa	Striedavé napätie 230 V, 50 Hz

Frekvenčný rozsah

Analógový 10 Hz – 70 kHz
+0,5/-2 dB (s nastavením
BASS = 0 dB,
TREBLE = 0 dB)

Vstup

Analógový (PORTABLE IN)
Citlivosť: 1 V/
50 kiloohmov
Odstup signál – šum²⁾:
96 dB (A, 500 mV³⁾)

Vstupy

Analógový (okrem vstupu PORTABLE IN)
Citlivosť: 500 mV/
50 kiloohmov
Odstup signál – šum²⁾:
96 dB (A, 500 mV³⁾)

Výstupy

Analógové (AUDIO OUT)

Napätie: 500 mV/
10 kilohmov

Tón

Úrovne nárastu ± 10 dB, krok 1 dB

²⁾INPUT SHORT (s nastavením BASS = 0 dB,
TREBLE = 0 dB)

³⁾Sieť so záťažou, úroveň vstupu.

Ladenie v pásme FM

Ladiaci rozsah 87,5 MHz – 108,0 MHz

Anténa Drôtová anténa FM

Konektory antény 75 ohmov, asymetrické

Ladenie v pásme AM

Ladiaci rozsah

Oblasť	Krok ladenia	
	Krok 10 kHz	Krok 9 kHz
USA, Kanada	530 kHz – 1 710 kHz	531 kHz – 1 710 kHz
Európa	–	531 kHz – 1 602 kHz
Anténa	Rámová anténa	

Všeobecné

Požiadavky na napájanie

Oblasť	Požiadavky na napájanie
USA, Kanada	Striedavé napätie 120 V, 60 Hz
Európa	Striedavé napätie 230 V, 50 alebo 60 Hz

Príkon 200 W

Príkon (v pohotovostnom režime)
0,3 W

Približné rozmery (š/v/h)

430 mm × 132,5 mm ×
279 mm vrátane
prečnievajúcich častí
a ovládacích prvkov

Približná hmotnosť 6,4 kg

Dizajn a technické údaje podliehajú zmenám
aj bez predchádzajúceho upozornenia.

Na niektorých plošných spojoch nie sú
použitú samozhasínajúce halogenidové
prísady.

Register

A

AUTO.STBY 27

B

BALANCE 27

BASS 19

Č

Časovač spánku 11

D

Dialkový ovládač 10

CH

Chybové hlásenia 32

K

Kazetový prehrávač
pripojenie 14

L

Ladenie

automaticky 23

priamo 23

uložené stanice 25

Ladič rozhlasových staníc
pripojenie 17

N

Nahrávanie 22

P

Počiatočná inštalácia 18

Prehrávač diskov

Blu-ray Disc

pripojenie 16

Prehrávač diskov CD

pripojenie 14

Prehrávač diskov DVD

pripojenie 16

Prehrávač diskov MD

pripojenie 14

Prehrávač diskov Super

Audio CD

pripojenie 14

Prijímač káblovej televízie

pripojenie 16

R

RDS 26

Rekordér diskov DVD

pripojenie 16

Reproduktory

inštalácia 13

pripojenie 14

S

Satelitný prijímač

pripojenie 16

Stlmenie zvuku 20

T

TREBLE 19

V

Videorekordér

pripojenie 16

Vymazanie

dialkový ovládač 28

pamäť 18

Z

Zadanie názvov

uložené stanice 25

vstupy 20

<http://www.sony.net/>

©2012 Sony Corporation



* 4 2 9 4 4 7 2 1 1 * (1)