

Personligt lydsystem

# Hurtig installationsvejledning

Nyd musik via et trådløst netværk

CMT-X7CD/CMT-X7CDB



©2014 Sony Corporation

## Xperia

### Tilslutning til et trådløst netværk af SongPal

1

Bekræft, at din Xperia er tilsluttet det trådløse netværk.

Notér SSID og adgangskode for din router i nedenstående felt.

SSID: .....

Adgangskode: .....

Yderligere oplysninger findes i betjeningsvejledningen til routeren.

2

Installer SongPal på din Xperia, og start derefter appen.

Søg efter "SongPal" i Google Play™ Butik.



Når SongPal er startet, skal du følge anvisningerne i appen.

3

Opret en BLUETOOTH-tilslutning mellem enhed og din Xperia ved at følge anvisningerne i appen.

Berør N-Mark på enheden med din Xperia. Berør og hold den der, indtil din Xperia reagerer.

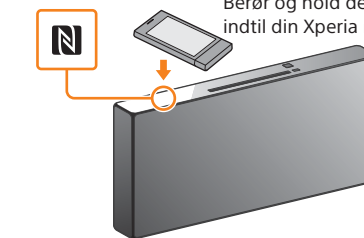

Hvis din Xperia ikke understøtter NFC-funktionen, kan du se "Hvis NFC ikke er tilgængelig i din Xperia".

4

Konfigurer Wi-Fi indstillingerne ved at følge anvisningerne i appen.

Angiv den adgangskode, som du har registreret i trin 1, og tryk derefter på [OK].

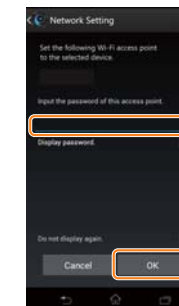

Når Wi-Fi-forbindelsen er etableret, vises startskærmen for SongPal. Luk SongPal, og genstart derefter enheden.

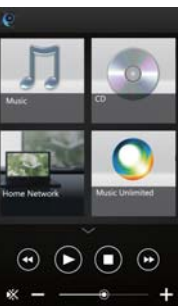

Appens design kan blive ændret uden advarsel.

Hurtig installationsvejledning (denne) forklarer, hvordan du opsætter et trådløst netværk ved brug af SongPal\* og lytter til musik i din Xperia™/iPhone via et trådløst netværk.

### Xperia

Hvis du vil lytte til musikken i din Xperia  
▶ Se denne side.

### iPhone

Hvis du vil lytte til musikken i din iPhone  
▶ Se den modsatte side.

\* SongPal er en app til kontrol af forskellige Sony-lydenheder med din smartphone/iPhone.

5

Afspil musikken.

① Start (WALKMAN®) på din Xperia.



② Tryk på (HOME NET), vælg [SONY:CMT-X7xx], og start derefter afspilningen.

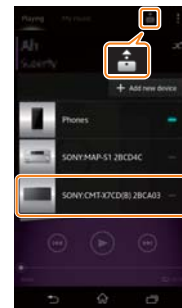

"HOME NET" (Hjemmenetværk) vises i skærmvinduet under musikafspilning.

Hvis NFC ikke er tilgængelig i din Xperia.

Brug fjernbetjeningen til at sætte enheden i tilknytningstilstand. Status for enheden vises i skærmvinduet.

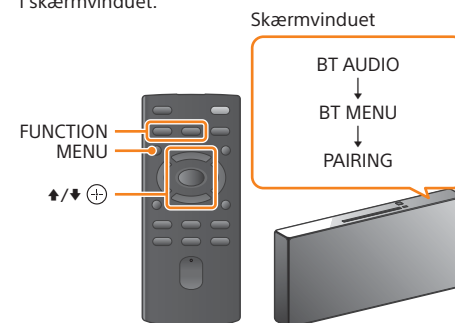

- Tryk på FUNCTION for at vælge "BT AUDIO".
- Tryk på MENU.
- Tryk på  $\blacktriangle/\blacktriangledown$  for at vælge "BT MENU", og tryk derefter på  $\oplus$ .
- Tryk på  $\blacktriangle/\blacktriangledown$  for at vælge "PAIRING", og tryk derefter på  $\oplus$ .
- Tryk på  $\blacktriangle/\blacktriangledown$  for at vælge "OK", og tryk derefter på  $\oplus$ .

Hvis "PAIRING" begynder at blinke i skærmvinduet, skifter enheden til tilknytningstilstand.

Opret en BLUETOOTH-tilslutning fra din Xperia.

- Tryk på [Open the Bluetooth setting screen].

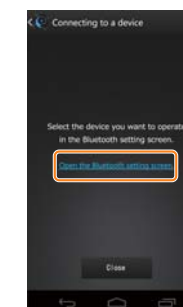

- Tryk på [SONY:CMT-X7xx (Bluetooth)].

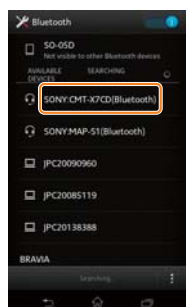

Fortsæt til trin 4.

\* Applikationen [WALKMAN®] er måske ikke på din Xperia. I den situation kan denne funktion ikke bruges.

## Klargør først enheden og fjernbetjeningen

### Klargøring af fjernbetjeningen

Batteriet er fabriksinstalleret i fjernbetjeningen. Før fjernbetjeningen anvendes første gang, skal du sørge for at fjerne isoleringsarket, der er hæftet på batteriholderen.



### Tænde enheden

- Tilslut netledningen (medfølger) på bagsiden af enheden.
- Tilslut netledningen til en stikkontakt.
- Tryk på I/O for at tænde enheden.

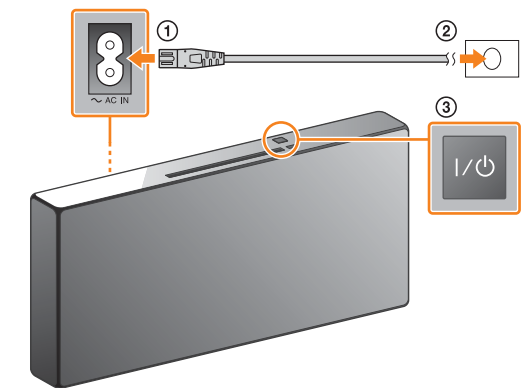

## Tilslutning til et trådløst netværk med SongPal

1

Bekræft, at din iPhone er tilsluttet det trådløse netværk.

Notér SSID og adgangskode for din router i nedenstående felt.

SSID:

Adgangskode:

Du kan finde flere oplysninger i betjeningsvejledningen til routeren.

2

Installer SongPal på din iPhone, og start derefter appen.

Søg efter "SongPal" i App Store.



Når SongPal er startet, skal du følge anvisningerne i appen.

3

Sæt enheden i tilknytningstilstand.

Brug fjernbetjeningen til at sætte enheden i tilknytningstilstand. Status for enheden vises i skærmvinduet.

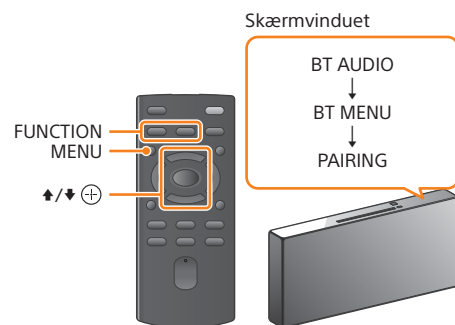

4

Opret en BLUETOOTH-tilslutning fra din iPhone.

① Tryk på [Settings] → [Bluetooth].

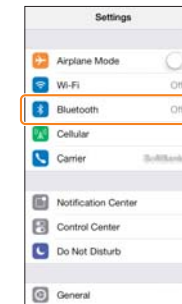

② Aktiver BLUETOOTH.

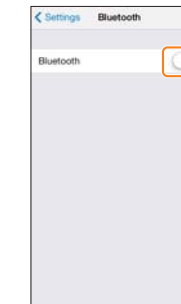

① Tryk på FUNCTION for at vælge "BT AUDIO".  
② Tryk på MENU.

③ Tryk på  $\blacktriangleleft/\blacktriangleright$  for at vælge "BT MENU", og tryk derefter på  $\oplus$ .

④ Tryk på  $\blacktriangleleft/\blacktriangleright$  for at vælge "PAIRING", og tryk derefter på  $\oplus$ .

⑤ Tryk på  $\blacktriangleleft/\blacktriangleright$  for at vælge "OK", og tryk derefter på  $\oplus$ .

Hvis "PAIRING" begynder at blinke i skærmvinduet, skifter enheden til tilknytningstilstand.

5

Konfigurer Wi-Fi indstillingerne ved at følge anvisningerne i appen.

Angiv den adgangskode, som du har registreret i trin 1, og tryk derefter på [OK].

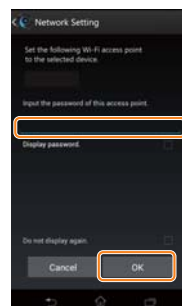

Når Wi-Fi-forbindelsen er etableret, vises startskærmen for SongPal. Luk SongPal, og genstart derefter enheden.



Appens design kan blive ændret uden advarsel.

6

Afspil musikken.

① Stryg opad fra bunden af skærmen for at få vist kontrolcenteret.



② Tryk på  $\square$  [AirPlay], vælg [SONY:CMT-X7xx], og start derefter afspilningen.

"AirPlay" vises i skærmvinduet under musikafspilning.

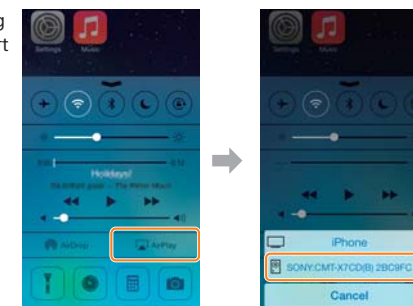

## Oprettelse af en trådløs forbindelse med WPS-knappen på din trådløse LAN-router

1

Kontroller, at (LAN) netværkskablet (medfølger ikke) er frakoblet fra enheden, og aktiver derefter enheden.

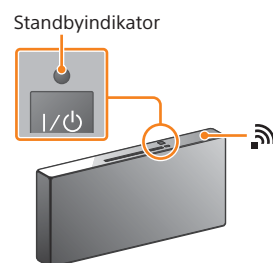

Standbyindikatoren lyser grønt, og  $\mathbb{W}$  begynder at blinke i skærmvinduet.

Wi-Fi-forbindelsen kan også oprettes ved brug af en PC eller et kablet netværk. Du finder flere oplysninger i betjeningsvejledningen.

2

Indstil enheden til WPS-tilstand.

① Tryk på MENU for at vælge "NETWORK".

② Tryk på  $\blacktriangleleft/\blacktriangleright$  for at vælge "WPS", og tryk derefter på  $\oplus$ .

③ Når der vises "OK" på skærmvinduet, skal du trykke på  $\oplus$ .

"WPS" blinker i skærmvinduet.

3

Tryk på og hold WPS-knappen\* nede i mere end 3 sekunder.

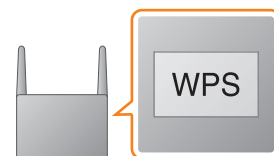

"CONNECT" blinker, efter "WPS" blinker i nogle sekunder i skærmvinduet, hvorefter  $\mathbb{W}$  lyser, når tilslutningen er foretaget.

\* Du finder flere oplysninger i betjeningsvejledningen til den trådløse LAN-router.

## Om "SongPal"

### Lydstilling

Du kan nemt tilpasse din lyd eller bruge Sonys anbefalede indstillinger "CA+".

### Musiktjeneste

Du kan nyde forskellige musiktjenester.

### Kontrol af enheder på dit hjemmenetværk

Du kan afspille musik, der er gemt på din PC eller DLNA-server, over dit netværk.

### Betjening af en CD, der er indsat i enheden, eller en enhed, der er tilsluttet via USB

Du kan afspille en CD, der er indsat i enheden, eller musik i en enhed, der er tilsluttet til USB-stikket.

Hvad du kan kontrollere med "SongPal" varierer afhængigt af den tilsluttede enhed. Appens specifikation og design kan blive ændret uden advarsel.

### Enhedsvalg

Vælg en "SongPal"-kompatibel enhed.

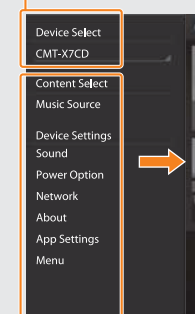

### Indstillinger for den tilsluttede enhed

Forskellige lyd/netværksindstillinger vises. Denne menu kan blive vist fra enhver skærm ved at svirpe mod højre.

### Startskærm

Viser funktionerne for den valgte enhed, musiktjenester og apps, der er installeret på din smartphone/iPhone.

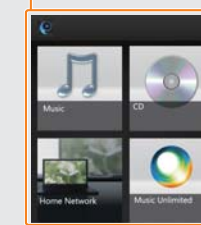

### Miniafspiller

Controller for den valgte funktion.