

SONY

Ghid de utilizare

Calculator personal
Seria VGN-FW



Cuprins

Înainte de utilizare	6
Notă	7
Documentație	8
Considerații ergonomice	12
Cum să începem	14
Localizarea comenzilor și a porturilor	15
Despre indicatorii luminoși	21
Conectarea la o sursă de alimentare	22
Utilizarea acumulatorului	23
Închiderea în siguranță a computerului	31
Cum să utilizați computerul VAIO	32
Utilizarea tastaturii	33
Utilizarea dispozitivului Touch Pad	35
Utilizarea butoanelor cu funcții speciale	36
Utilizarea camerei încorporate MOTION EYE	37
Utilizarea unității de disc optice	40
Utilizarea modulului ExpressCard	50
Utilizarea suportului Memory Stick	53
Utilizarea cardului de memorie SD	59
Utilizarea Internetului	62
Utilizarea rețelei (LAN)	64

Utilizarea Wireless LAN (WLAN).....	65
Utilizarea funcției Bluetooth	72
Utilizarea dispozitivelor periferice.....	78
Conectarea difuzoarelor externe.....	79
Conectarea unui monitor extern.....	80
Selectarea modurilor de afișare	87
Utilizarea funcției pentru monitoare multiple	88
Conectarea unui microfon extern	90
Conectarea unui dispozitiv Universal Serial Bus (USB).....	91
Conectarea unei imprimante.....	94
Conectarea unui dispozitiv i.LINK	95
Personalizarea computerului VAIO	97
Stabilirea parolei	98
Configurarea computerului prin intermediul VAIO Control Center	103
Utilizarea modurilor de economisire a energiei	104
Gestionarea energiei prin intermediul VAIO Power Management	109
Configurarea limbii în Windows Vista Ultimate	111
Configurarea modemului.....	112
Îmbunătățirea computerului VAIO	114
Adăugarea și îndepărtarea de memorie	115

Precauții	121
Manipularea ecranului LCD	122
Utilizarea sursei de alimentare.....	123
Manipularea computerului.....	124
Manipularea camerei încorporate MOTION EYE.....	126
Manipularea dischetelor	127
Manipularea discurilor.....	128
Utilizarea acumulatorului.....	129
Utilizarea căștilor.....	130
Manipularea Memory Stick	131
Manipularea hard disk-ului.....	132
Actualizarea computerului.....	133
Depanare	134
Computer	136
Securitatea sistemului.....	145
Acumulator.....	146
Cameră încorporată MOTION EYE.....	148
Internet.....	151
Lucru în rețea.....	153
Tehnologie Bluetooth	158
Discuri optice	162
Monitor	167
Imprimare.....	171
Microfon	172

Maus	173
Difuzoare	174
Touch Pad.....	175
Tastatură	176
Dischete	177
Audio/Video.....	178
Memory Stick	182
Periferice	183
Opțiuni de asistență	184
Informații asistență Sony.....	185
e-Support	186
Mărci înregistrate	188

Înainte de utilizare

Felicitări pentru achiziționarea acestui computer Sony VAIO® și bine ați venit la această prezentare a Ghidului de utilizare. Sony a combinat cele mai performante tehnologii audio, video, de calcul și de comunicații pentru a furniza cele mai moderne computere personale.



Imaginile din exterior prezentate în acest manual pot fi ușor diferite față de computerul dvs.

Informațiile din manualele furnizate, inclusiv acest Ghid de utilizare, sunt destinate utilizatorilor de computere VAIO cu sistemul de operare Microsoft® Windows Vista® pe 32 de biți. Este posibil să descoperiți diferențe atunci când computerul este livrat cu sistemul de operare pe 64 de biți preinstalat.

Notă

© 2009 Sony Corporation. Toate drepturile rezervate.

Acest manual și aplicațiile software descrise aici, în întregime sau parțial, nu pot fi reproduse, traduse sau reduse la o formă prin care să poată fi citite de sisteme automate, fără aprobare prealabilă, în scris.

Sony Corporation nu oferă nicio garanție în ceea ce privește acest manual, software-ul sau alte informații conținute de prezentul și, prin prezentul, renunță în mod expres la orice garanții implicite sau condiții de comercializare sau conformitate pentru un motiv anume cu privire la acest manual, la software sau alte astfel de informații. Sony Corporation nu va fi responsabilă în nicio situație pentru daunele incidentale, ulterioare sau speciale, rezultate în urma prejudiciilor, contractelor sau în alt mod, produse ca urmare sau în legătură cu acest manual, cu software-ul sau cu alte informații conținute în acest manual sau cu folosirea acestuia.

În manual nu sunt prezente mărcile TM sau ®.

Sony Corporation își rezervă dreptul de modifica acest manual sau informațiile conținute de acesta în orice moment, fără notificare. Software-ul descris în prezentul este guvernat de termenii unui acord de licență de utilizare separat.

Documentație

Documentația include informații imprimate și îndrumări de utilizare ce pot fi citite pe computerul dvs. VAIO.

Documentația imprimată

- ❑ **Ghid scurt de utilizare** — Descrie procesul de la despachetarea până la pornirea computerului VAIO.
- ❑ **Ghid de depanare și recuperare** — Conține soluții la probleme de altă natură decât cele pe care le întâlniți în timpul funcționării normale.
- ❑ **Reglementări, Garanție, Acord de licență utilizator final și Suport tehnic** — Conține condițiile de garanție Sony, siguranță / reglementări, reglementări privitoare la modem, reglementări privitoare la rețeaua LAN wireless, reglementări privitoare la rețeaua WAN wireless, reglementări privitoare la Bluetooth[®], acord de licență a aplicațiilor software cu utilizatorul final și informații servicii de asistență Sony.

Documentație neimprimată

- ❑ **Ghid de utilizare** (acest manual) — Explică caracteristicile computerului. De asemenea, include informații despre soluționarea problemelor obișnuite. **Ghidul de utilizare** este furnizat în format PDF pentru a putea fi răsfoit și imprimat mai ușor.

Pentru a vizualiza acest ghid pe ecran:

- 1 Faceți dublu clic pe pictograma **Me&My VAIO** de pe desktop.
- 2 Faceți clic pe **Menu, Me&My VAIO, I Need Help** și **VAIO User Guide**.
- 3 Deschideți folderul pentru limba dvs.
- 4 Selectați ghidul pe care doriți să îl citiți.



Puteți căuta manual ghidurile de utilizare accesând **Computer > VAIO (C:)** (partiția C) > **Documentation > Documentation** și deschizând folderul pentru limba dumneavoastră.

Pentru a accesa site-urile Web descrise în acest manual făcând clic pe URL-urile respective ce încep cu http://, computerul trebuie conectat la Internet.

- ❑ **Specificații** — Specificațiile online descriu configurațiile hardware și software ale computerului VAIO.

Pentru a vizualiza specificațiile online:

- 1 Conectați-vă la Internet.
- 2 Accesați site-ul Web Sony de asistență online la adresa <http://www.vaio-link.com>.



Este posibil să aveți un disc separat care include documentația pentru celelalte accesorii din pachet.

Ajutor și asistență Windows

Ajutor și asistență Windows este o resursă cuprinzătoare pentru sfaturi practice, asistenți de instruire și demonstrații care vă ajută să învățați cum să utilizați computerul.

Utilizați funcția de căutare, index sau cuprins pentru a vedea toate resursele de ajutor pentru Windows, inclusiv cele de pe Internet.

Pentru a accesa fișierele de **Ajutor și asistență Windows**, faceți clic pe **Start**  și pe **Ajutor și asistență**. Sau accesați **Ajutor și asistență Windows** ținând apăsată tasta Microsoft Windows și apăsând pe tasta **F1**.

Alte surse

- ❑ Consultați fișierele ajutor incluse în software-ul pe care îl folosiți pentru informații detaliate despre funcții și soluționarea problemelor.
- ❑ Accesați <http://www.club-vaio.com> pentru a găsi asistenți de instruire online despre software-ul VAIO preferat.

Considerații ergonomice

Veți folosi acest computer ca dispozitiv portabil în diferite medii. Când este posibil, trebuie să încercați să țineți cont de următoarele considerații ergonomice pentru utilizare staționară sau portabilă:

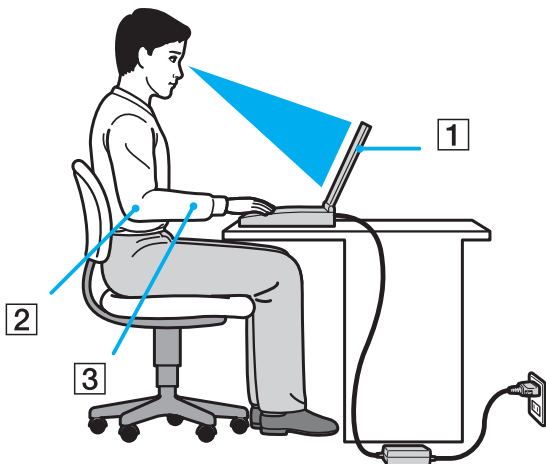

- ❑ **Poziția computerului** – Așezați computerul direct în fața dvs (1). Țineți antebrățele în poziție orizontală (2), cu încheieturile într-o poziție neutră, confortabilă (3) în timp ce folosiți tastatura, dispozitivul touch pad sau mausul extern. Lăsați brațele să atârne natural, pe lângă corp. Faceți pauze frecvente în timp ce utilizați computerul. Utilizarea excesivă a computerului poate tensiona ochii, mușchii sau tendoanele.
- ❑ **Mobila și postura** – Stați pe un scaun cu spătar bun. Ajustați nivelul scaunului în așa fel în tălpile să stea pe podea. Un suport pentru picioare vă poate face să vă simțiți mai confortabil. Stați într-o poziție dreaptă, relaxată și evitați să vă aplecați în față sau să vă lăsați prea mult pe spate.

- ❑ **Unghiul de vizualizare a ecranului computerului** – Folosiți funcția de înclinare a ecranului pentru a găsi cea mai bună poziție. Puteți reduce tensionarea ochilor și oboseala mușchilor prin ajustarea înclinării ecranului în poziția potrivită. Ajustați și nivelul luminozității ecranului.
- ❑ **Iluminare** – Alegeți o locație în care ferestrele și luminile nu provoacă strălucire și nu se reflectă în ecran. Folosiți iluminarea indirectă pentru a evita petele luminoase de pe ecran. Iluminarea corespunzătoare aduce un plus de confort și de eficiență a lucrului.
- ❑ **Poziționarea unui monitor extern** – Atunci când folosiți un monitor extern, așezați-l la o distanță confortabilă. Asigurați-vă că ecranul monitorului este la nivelul ochilor sau un pic mai jos atunci când stați în fața monitorului.

Cum să începem

Această secțiune descrie cum să începeți să utilizați computerul VAIO.

- ❑ **Localizarea comenzilor și a porturilor** ([pagina 15](#))
- ❑ **Despre indicatorii luminoși** ([pagina 21](#))
- ❑ **Conectarea la o sursă de alimentare** ([pagina 22](#))
- ❑ **Utilizarea acumulatorului** ([pagina 23](#))
- ❑ **Închiderea în siguranță a computerului** ([pagina 31](#))

Localizarea comenzilor și a porturilor

Petreceți câteva momente identificând comenzile și porturile prezentate în paginile următoare.

Parte frontală

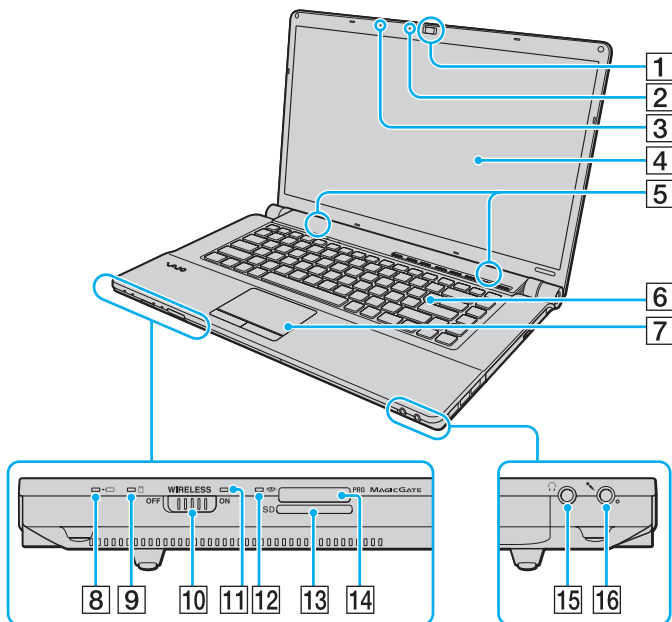

- 1 Camera încorporată **MOTION EYE** (pagina 37)
- 2 Indicator cameră încorporată **MOTION EYE** (pagina 21)
- 3 Microfon încorporat (mono)
- 4 Ecran LCD (pagina 122)
- 5 Difuzoare încorporate (stereo)
- 6 Tastatură (pagina 33)
- 7 Touch pad (pagina 35)
- 8 Indicator încărcare (pagina 21)
- 9 Indicator unitate hard disk^{*1}/unitate de disc optică (pagina 21)
- 10 Comutator **WIRELESS** (pagina 65)
- 11 Indicator **WIRELESS** (pagina 21)
- 12 Indicator Acces Suport (pagina 21)
- 13 Fantă pentru cartelă de memorie **SD** (pagina 59)
- 14 Fantă Memory Stick^{*2} (pagina 53)
- 15 Conector pentru căști (pagina 79)
- 16 Conector pentru microfon (pagina 90)

^{*1} Configurația dispozitivului de stocare a computerului dumneavoastră este posibil să includă o unitate de stocare cu memorie flash încorporată, în funcție de modelul achiziționat. Consultați specificațiile online pentru a afla informații despre configurație.

^{*2} Computerul dumneavoastră este compatibil cu Memory Stick de dimensiune standard și cu Memory Stick de dimensiune duo.

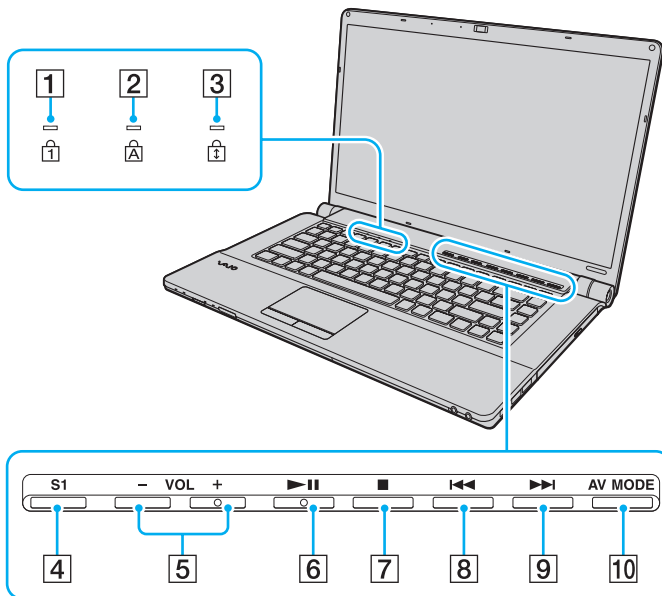

- 1 Indicator Num lock (pagina 21)
- 2 Indicator Caps lock (pagina 21)
- 3 Indicator Scroll lock (pagina 21)
- 4 Buton **S1** (pagina 36)
- 5 Butoane **VOL-/VOL+** (pagina 36)
- 6 Buton Redare/Pauză (pagina 36)
- 7 Buton oprire (pagina 36)
- 8 Buton melodie anterioară (pagina 36)
- 9 Buton melodie următoare (pagina 36)
- 10 Buton **AV MODE** (pagina 36)

În spate

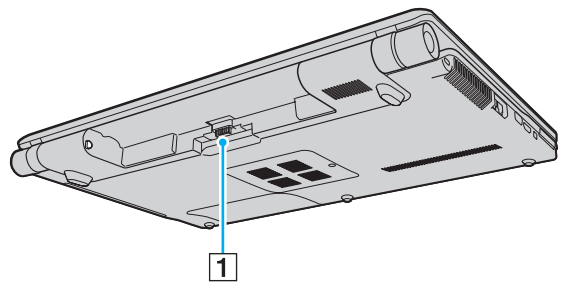

1 Conector acumulator

Dreapta

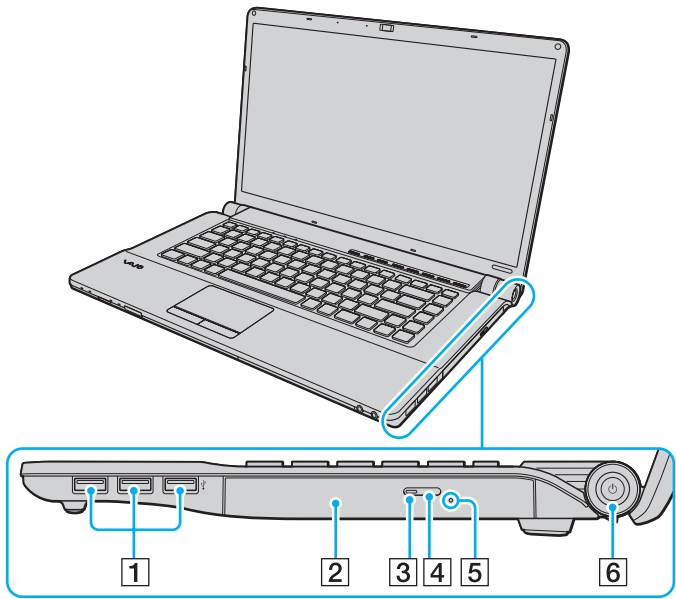

- 1** Porturi Hi-Speed USB (USB 2.0)* (pagina 91)
- 2** Unitate de disc optică (pagina 40)
- 3** Indicator unitate de disc optică (pagina 21)
- 4** Buton de scoatere a unității (pagina 40)
- 5** Orificiu scoatere manuală (pagina 162)
- 6** Buton/indicator alimentare (pagina 21)

* Suportă viteze mari/complete/mici.

Stânga

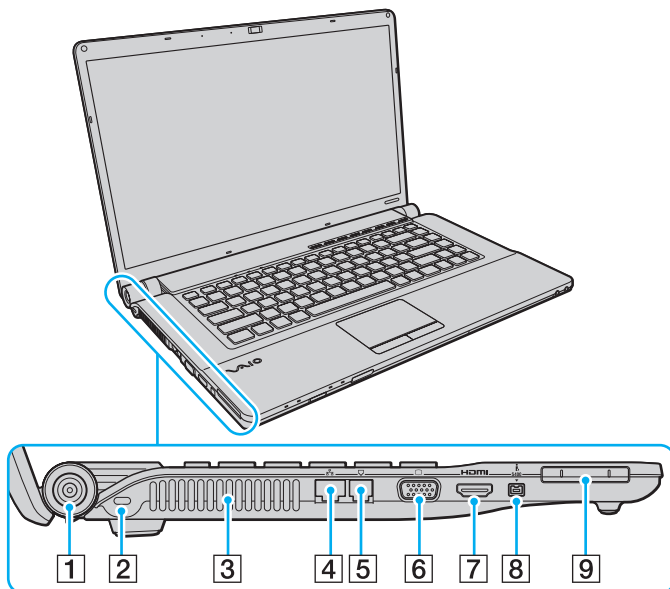

- 1 Port **DC IN** (pagina 22)
- 2 Compartiment securitate
- 3 Aerisire
- 4 Port rețea (Ethernet) (pagina 64)
- 5 Port modem (pagina 62)
- 6 Port monitor (pagina 81)
- 7 Port ieșire **HDMI** (pagina 81)
- 8 Port i.LINK 4-pin (S400) (pagina 95)
- 9 Fantă ExpressCard/34 (pagina 50)



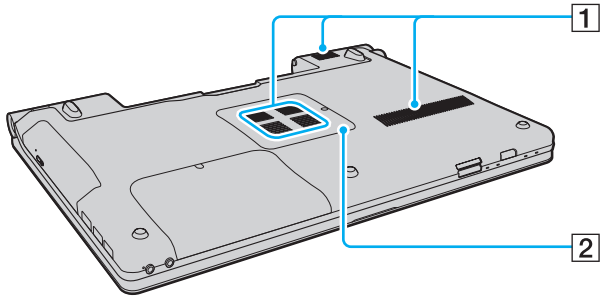



Dedesubt



- 1 Aerisiri
- 2 Capacul compartimentului pentru module de memorie
([pagina 115](#))

Despre indicatorii luminoși

Computerul este echipat cu următorii indicatori luminoși:

Indicator	Funcții
Alimentare 	Iluminează în culoarea verde atunci când computerul este pornit, clipește rar, în culoarea portocalie, atunci când computerul este în modul Repaus și se stinge atunci când computerul este oprit sau în modul Hibernare.
Încărcare 	Iluminează atunci când acumulatorul se încarcă. Consultați Încărcarea acumulatorului (pagina 26) pentru informații suplimentare.
Cameră încorporată MOTION EYE	Iluminează atunci când camera încorporată MOTION EYE este folosită.
Media Access	Iluminează în timp ce se citește sau se scriu date de pe/pe o cartelă de memorie. (Nu treceți computerul în modul Repaus și nu îl opriți atunci când acest indicator este aprins.) Atunci când indicatorul este stins, cartela de memorie nu este utilizată.
Unitate de disc optică	Iluminează în timp ce unitatea citește sau scrie date. Atunci când indicatorul este stins, suportul de disc optic nu este utilizat.
Unitate hard disk [*] / Unitate de disc optică 	Iluminează în timp ce unitatea citește sau scrie date. Nu treceți computerul în modul Repaus și nu îl opriți atunci când acest indicator este aprins.
Num lock 	Apăsați tasta Num Lk pentru a activa tastatura numerică. Apăsați-o încă o dată pentru a dezactiva tastatura numerică. Tastatura numerică nu este activă atunci când indicatorul este stins.
Caps lock 	Apăsați tasta Caps Lock pentru a scrie cu majuscule. Literele sunt scrise normal dacă apăsați tasta Shift în timp ce indicatorul este aprins. Apăsați tasta încă o dată pentru a stinge indicatorul. Când indicatorul Caps lock este stins se revine la scrierea cu litere normale.
Scroll lock 	Apăsați tastele Fn+Scr Lk pentru a schimba felul în care se derulează imaginea. Când indicatorul Scroll lock este stins se revine la derularea normală. Tasta Scr Lk funcționează în mod diferit în funcție de programul pe care îl utilizați și nu funcționează cu toate programele.
WIRELESS	Iluminează atunci când comutatorul WIRELESS este activat, cu condiția ca cel puțin o opțiune fără fir să fie activată în fereastra VAIO Smart Network .

* Configurația dispozitivului de stocare a computerului dumneavoastră este posibil să includă o unitate de stocare cu memorie flash încorporată, în funcție de modelul achiziționat. Consultați specificațiile online pentru a afla informații despre configurație.

Conectarea la o sursă de alimentare

Puteți folosi fie un adaptor CA sau un acumulator reîncărcabil pentru a alimenta cu curent computerul dumneavoastră.

Utilizarea adaptorului CA



Utilizați doar adaptorul CA furnizat pentru computerul dumneavoastră.

Pentru a folosi adaptorul CA

- 1 Conectați un capăt al cablului de alimentare (1) la adaptorul CA (3).
- 2 Conectați celălalt capăt al cablului de alimentare la o priză CA (2).
- 3 Conectați cablul conectat la adaptorul CA (3) la portul **DC IN** (4) de pe computer.

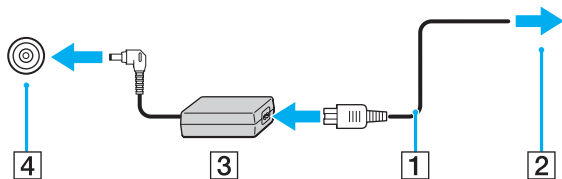

Forma prizei AC în variază în funcție de adaptorul CA.



Pentru a deconecta complet computerul de la sursa de curent alternativ, deconectați adaptorul CA.

Asigurați-vă că priza CA este ușor de accesat.

Dacă nu doriți să folosiți computerul pentru o perioadă lungă de timp, activați modul Hibernare. Consultați **Utilizarea modului Hibernare** (pagina 107).

Utilizarea acumulatorului

Acumulatorul furnizat odată cu computerul nu este încărcat în întregime în momentul livrării.

Instalarea acumulatorului

Pentru a instala acumulatorul

- 1 Închideți computerul și închideți capacul ecranului LCD.
- 2 Glisați spre interior comutatorul **LOCK** (1).

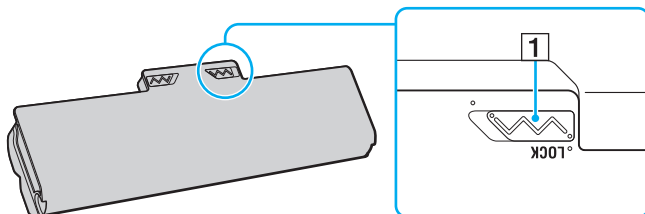

- 3 Glisați acumulatorul în diagonală în compartimentul pentru acumulator până când ieșiturile (2) de pe ambele părți ale compartimentului pentru acumulator se potrivesc în locașurile decupate în formă de U (3) de pe ambele părți ale acumulatorului.

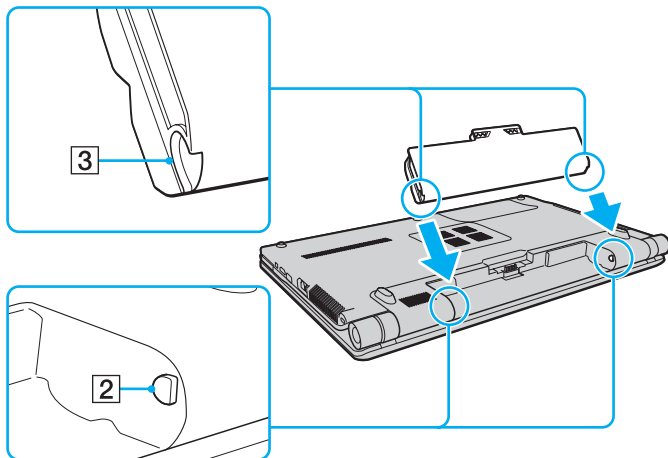

- 4 Împingeți acumulatorul în jos, în compartiment, până se fixează la locul său.

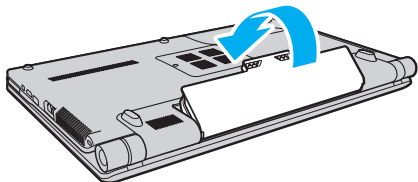

- 5 Glisați spre exterior comutatorul **LOCK** al acumulatorului pentru a fixa acumulatorul în computer.



Când computerul este conectat direct la o sursă de curent alternativ și are un acumulator instalat, folosește curent de la priza CA.



Unii acumulatori reîncărcabili nu respectă standardele Sony de calitate și siguranță. Din motive de securitate acest computer funcționează doar cu acumulatori Sony originali, proiectați pentru acest model. Dacă se instalează un acumulator neautorizat, acesta nu se va încărca, iar computerul nu va funcționa.

Încărcarea acumulatorului

Acumulatorul furnizat odată cu computerul nu este încărcat în întregime în momentul livrării.

Pentru a încărca acumulatorul

- 1 Instalați acumulatorul.
- 2 Conectați adaptorul CA la computer.

Indicatorul luminos pentru încărcare se aprinde în timp ce acumulatorul se încarcă. Atunci când acumulatorul se încarcă până aproape de nivelul maxim de încărcare pe care l-ați selectat cu ajutorul funcțiilor de încărcare a acumulatorului, indicatorul de încărcare se stinge. Pentru a selecta nivelul maxim dorit de încărcare, consultați **Utilizarea Battery Charge Functions (pagina 28)**.

Starea indicatorului de încărcare	Ce înseamnă
Aprins, de culoare portocalie	Acumulatorul se încarcă.
Clipește împreună cu indicatorul verde de alimentare	Acumulatorul este pe punctul de a se descărca. (modul Normal)
Clipește împreună cu indicatorul portocaliu de alimentare	Acumulatorul este pe punctul de a se descărca. (modul Repaus)
Clipește rapid, în culoarea portocalie	A survenit o eroare a acumulatorului, din cauza unui acumulator avariat sau a unui acumulator deblocat.

! Încărcați acumulatorul conform descrierii din acest manual cu privire la prima încărcare a acumulatorului.



Țineți acumulatorul în computer atât timp cât acesta este conectat direct la sursa de curent alternativ. Acumulatorul continuă să se încarce în timp ce utilizați computerul.

Dacă nivelul de încărcare a acumulatorului scade sub 10%, trebuie fie să conectați adaptorul CA pentru a reîncărca acumulatorul, fie să opriți computerul și să instalați un acumulator încărcat.

Computerul dumneavoastră este furnizat cu un acumulator litiu ion și poate fi reîncărcat oricând. Încărcarea unui acumulator parțial descărcat nu afectează durata de viață a acumulatorului.

În timp ce unele aplicații software sau dispozitive periferice se află în uz, este posibil ca computerul să nu intre în modul Hibernare, chiar și atunci când durata de viață rămasă a acumulatorului este scurtă. Pentru a evita pierderea de date atunci când folosiți energia acumulatorului, salvați frecvent datele și activați manual un mod de administrare a energiei, precum Inactivitate sau Hibernare.

Dacă acumulatorul se termină atunci când computerul intră în modul Inactivitate, veți pierde toate datele nesalvate. Revenirea la starea de lucru anterioară este imposibilă. Pentru a evita pierderea de date, salvați frecvent datele.

Când computerul este conectat direct la o sursă de curent alternativ și are un acumulator instalat, folosește curent de la priza CA.

Utilizarea Battery Charge Functions

Puteți selecta metoda de încărcare a acumulatorului pentru acumulatorul dumneavoastră cu ajutorul **Battery Charge Functions**. Pentru a prelungi durata de viață a acumulatorului, activați funcția de îngrijire a acumulatorului.

Pentru a activa funcția de îngrijire a acumulatorului

- 1 Faceți clic pe **Start, Toate programele**, apoi pe **VAIO Control Center**.
- 2 Faceți clic pe **Power Management** și apoi pe **Battery Charge Functions**.
- 3 Faceți clic pe **Advanced**.
- 4 Faceți clic pentru a selecta caseta de selectare **Enable Battery Care Function** din panoul din dreapta.
- 5 Selectați nivelul maxim dorit de încărcare.
- 6 Faceți clic pe **OK**.

Pentru a verifica capacitatea de încărcare a acumulatorului

Urmați pașii de la 1 la 4 de la **Pentru a activa funcția de îngrijire a acumulatorului** de mai sus și consultați informațiile detaliate. În cazul în care capacitatea de încărcare a acumulatorului este scăzută, înlocuiți acumulatorul cu un nou acumulator Sony original.

Utilizarea tapetului pentru conservarea vieții acumulatorului

Puteți conserva viața acumulatorului prin setarea tapetului specific ca fundal al desktop-ului.

Pentru a seta tapetul pentru conservarea vieții acumulatorului

- 1 Faceți clic pe **Start, Toate programele**, apoi pe **VAIO Control Center**.
- 2 Faceți clic pe **Display** și apoi pe **Long Battery Life Wallpaper Setting**.
- 3 Faceți clic pe **Set Long Battery Life Wallpaper**.
În mesajul de confirmare, faceți clic pe **OK**.

Îndepărtarea acumulatorului

! Este posibil să pierdeți date dacă îndepărtați acumulatorul în timp ce computerul este pornit și nu este conectat la adaptorul CA sau dacă îndepărtați acumulatorul în timp ce computerul este în modul Inactivitate.

Pentru a îndepărta acumulatorul

- 1 Închideți computerul și închideți capacul ecranului LCD.
- 2 Glisați spre interior comutatorul **LOCK** (1) al acumulatorului.
- 3 Glisați spre interior și țineți de clapeta **RELEASE** (2), puneți vârful degetului sub clapa (3) de pe acumulator și ridicați acumulatorul în direcția indicată de săgeată, apoi scoateți-l din computer.

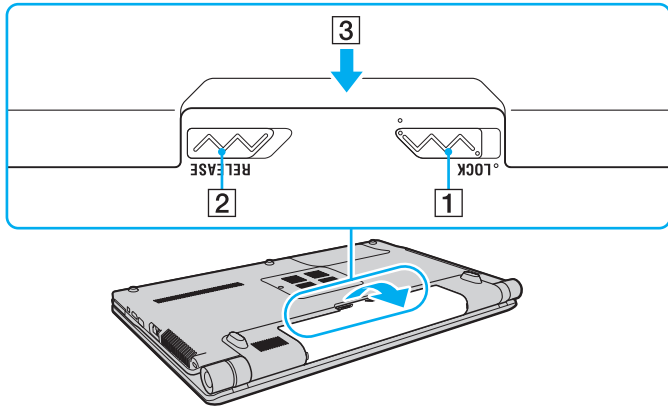

Închiderea în siguranță a computerului

Pentru a evita pierderea de date nesalvate, opriți corespunzător computerul, după cum este descris mai jos.

Pentru a opri computerul

- 1 Opriți dispozitivele periferice conectate la computer.
- 2 Faceți clic pe **Start**, pe săgeata  din dreptul butonului **Blocare** și apoi pe **Închidere**.
- 3 Răspundeți la orice mesaje ce vă avertizează să salvați documentele sau să luați în considerare alți utilizatori și așteptați ca computerul să se închidă automat.
Indicatorul luminos de alimentare se stinge.

Cum să utilizați computerul VAIO

Această secțiune descrie cum să obțineți cele mai bune rezultate folosind computerul VAIO.

- ❑ **Utilizarea tastaturii** ([pagina 33](#))
- ❑ **Utilizarea dispozitivului Touch Pad** ([pagina 35](#))
- ❑ **Utilizarea butoanelor cu funcții speciale** ([pagina 36](#))
- ❑ **Utilizarea camerei încorporate MOTION EYE** ([pagina 37](#))
- ❑ **Utilizarea unității de disc optice** ([pagina 40](#))
- ❑ **Utilizarea modului ExpressCard** ([pagina 50](#))
- ❑ **Utilizarea suportului Memory Stick** ([pagina 53](#))
- ❑ **Utilizarea cardului de memorie SD** ([pagina 59](#))
- ❑ **Utilizarea Internetului** ([pagina 62](#))
- ❑ **Utilizarea rețelei (LAN)** ([pagina 64](#))
- ❑ **Utilizarea Wireless LAN (WLAN)** ([pagina 65](#))
- ❑ **Utilizarea funcției Bluetooth** ([pagina 72](#))

Utilizarea tastaturii





Tastatura dvs. este foarte asemănătoare cu tastatura unui computer personal, însă are taste suplimentare care realizează sarcini specifice modelului.

Site-ul Web VAIO-Link (<http://www.vaio-link.com>) conține, de asemenea, informații sub formă de glosar care vă ajută să utilizați tastatura.

Combinații și funcții cu tasta Fn



Unele funcții ale tastaturii pot fi utilizate numai după ce sistemul de operare s-a inițializat complet.

Combinații/Optiune	Funcții
Fn +  (F2): comutator difuzor	Pornește și oprește difuzoarele încorporate și căștile.
Fn +  (F5/F6): control al luminozității	Modifică luminozitatea ecranului LCD a computerului dumneavoastră. Pentru a crește intensitatea luminozității, țineți apăsată tastele Fn+F6 sau apăsați tastele Fn+F6 și apoi tasta ↑ sau → . Pentru a descrește intensitatea luminozității, țineți apăsată tastele Fn+F5 sau apăsați tastele Fn+F5 și apoi tasta ↓ sau ← .
Fn +  /  (F7): ieșire dispozitiv de afișaj	Comută între ecranul computerului, un dispozitiv de afișaj extern și ieșire simultană către amândouă.
Fn +  /  (F9/F10): panoramare	Schimbă dimensiunea unei imagini sau a unui document afișat cu unele aplicații software. Pentru a face ca vizualizarea să pară mai mică și mai îndepărtată (micșorare), apăsați tastele Fn+F9 . Pentru a face ca vizualizarea să pară mai mare și mai apropiată (mărire), apăsați tastele Fn+F10 . Consultați fișierul ajutor inclus în VAIO Control Center pentru informații suplimentare.

Combinatii/Optiune	Funcții
Fn +  (F12): hibernare	<p>Oferă cel mai scăzut nivel al consumului de energie. Când executați această comandă, stările în care se află sistemul și dispozitivele periferice conectate sunt salvate pe dispozitivul de stocare încorporat și sistemul este scos de sub tensiune. Pentru a reveni la starea inițială a sistemului, utilizați butonul de alimentare pentru a porni computerul.</p> <p>Pentru detalii despre gestionarea energiei, consultați Utilizarea modurilor de economisire a energiei (pagina 104).</p>

Utilizarea dispozitivului Touch Pad

Puteți indica, selecta, glisa și derula obiecte pe ecran folosind touch pad.

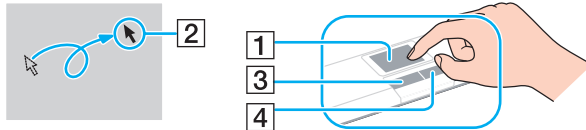

Acțiune	Descriere
Indicare	Deplasați degetul pe touch pad (1) pentru a plasa indicatorul (2) pe un articol sau pe un obiect.
Clic	Apăsați o dată pe butonul din stânga (3).
Dublu clic	Apăsați de două ori pe butonul din stânga.
Clic dreapta	Apăsați o dată pe butonul din dreapta (4). În multe aplicații, această acțiune afișează un meniu de comenzi rapide.
Glisare	Deplasați degetul pe touch pad în timp ce apăsați butonul din stânga.
Derulare	Glisați degetul de-a lungul marginii din dreapta a dispozitivului touch pad pentru a derula pe verticală. Glisați degetul de-a lungul marginii de jos pentru a derula orizontal (funcția de derulare este disponibilă doar cu aplicații care sunt compatibile cu funcția de derulare touch pad).







Puteți dezactiva/activa dispozitivul touch pad în timp ce un mouse este conectat la computer. Pentru a modifica setările dispozitivului touch pad, faceți clic pe **Start, Toate programele, VAIO Control Center, Keyboard and Mouse și Pointing Device**.



Înainte de a dezactiva dispozitivul touch pad, asigurați-vă că ați conectat un mouse. Dacă dezactivați dispozitivul touch pad înainte de a conecta un mouse, pentru operații de indicare veți putea folosi numai tastatura.

Utilizarea butoanelor cu funcții speciale

Computerul dvs. este echipat cu butoane speciale pentru a vă ajuta să folosiți funcții specifice ale computerului.

Buton cu funcție specială	Funcții
<p>S1</p> <p>Buton S1 <input type="text"/></p>	<p>Implicit, butonul S1 lansează Dolby Control Center.</p> <p> Funcția implicită atribuită butonului poate fi diferită de cea de mai sus. Pentru modificarea funcției atribuite butonului S1, țineți apăsat butonul sau lansați și navigați prin VAIO Control Center pentru a afișa fereastra de configurare. Consultați fișierul de ajutor inclus în VAIO Control Center pentru informații privind funcția atribuită butonului S1.</p>
<p>Butoane VOL-/VOL+</p> <p>- VOL +</p> <p><input type="text"/> <input type="text"/></p>	<p>Descrește (-) și crește (+) volumul.</p>
<p>Buton Redare/Pauză  <input type="text"/></p>	<p>Pornește sau întrerupe redarea unui suport CD, DVD sau Blu-ray Disc™* sau a unui fișier de muzică/video stocat pe dispozitivul de stocare încorporat.</p>
<p>Buton oprire  <input type="text"/></p>	<p>Oprește redarea unui suport CD, DVD sau Blu-ray Disc* sau a unui fișier de muzică/video stocat pe dispozitivul de stocare încorporat.</p>
<p>Buton pistă anterioară  <input type="text"/></p>	<p>Redă capitolul/fișierul anterior în timpul redării video sau melodia/fișierul anterior în timpul redării audio.</p>
<p>Buton pistă următoare  <input type="text"/></p>	<p>Redă capitolul/fișierul următor în timpul redării video sau melodia/fișierul următor în timpul redării audio.</p>
<p>AV MODE</p> <p>Buton AV MODE <input type="text"/></p>	<p>Lansează VAIO Launcher, pentru selectarea software-ului pe care îl doriți.</p> <p>Din VAIO Launcher puteți modifica opțiunile implicite ale aplicației software. Pentru a face acest lucru, țineți apăsat butonul AV MODE pentru a afișa fereastra de configurare.</p>

* Doar în cazul modelelor cu o unitate de disc Blu-ray. Pentru redare, utilizați aplicația software **WinDVD BD**.

Utilizarea camerei încorporate MOTION EYE

Computerul dvs. este echipat cu o cameră încorporată **MOTION EYE**.

Camera încorporată **MOTION EYE** adaugă funcționalitate video aplicațiilor software de mesagerie instantanee și aplicațiilor software de editare video și vă permite să capturați imagini fixe și filme cu aplicația software preinstalată pentru capturarea imaginilor.

La pornirea computerului se activează camera încorporată **MOTION EYE**. Dacă dețineți aplicația software adecvată, se poate iniția o conferință video.

Rețineți că prin lansarea sau părăsirea aplicației software de mesagerie instantanee sau de editare video nu se activează și nici nu se dezactivează camera încorporată **MOTION EYE**.



Camera încorporată **MOTION EYE** nu poate fi partajată între mai multe aplicații software. Dacă o altă aplicație software folosește camera, părăsiți aplicația respectivă înainte de a folosi camera încorporată **MOTION EYE** cu aplicația dorită.



Fereastra de vizualizare poate prezenta unele anomalii, de exemplu linii horizontale, în cazul în care vizualizați un obiect care se deplasează rapid. Acest lucru este normal și nu indică o defecțiune.

Nu puteți utiliza camera încorporată **MOTION EYE** cu aplicația software **Microsoft Windows Movie Maker**.

Capturarea imaginilor fixe

Pentru a captura o imagine fixă

- 1 Faceți clic pe **Start, Toate programele, ArcSoft WebCam Companion 2** și pe **WebCam Companion 2** pentru a lansa **WebCam Companion 2**.
- 2 Faceți clic pe pictograma **Capture** din fereastra principală.
- 3 Încadrați subiectul în vizor.
- 4 Faceți clic pe butonul **Capture** de sub imaginea afișată.
Imaginea curentă din vizor este capturată și imaginea sa redusă este adăugată ca imagine redusă în panoul din stânga al ferestrei principale.



Atunci când se capturează o imagine într-un loc întunecat, faceți clic pe pictograma **WebCam Settings**, după pasul 2 și selectați opțiunea pentru lumină scăzută sau pentru compensarea luminii scăzute, din fereastra de proprietăți.

WebCam Companion 2 oferă mult mai multe funcții. Pentru informații suplimentare, consultați fișierul de ajutor inclus în aplicația software.

Capturarea filmelor

Pentru a captura un film

- 1 Faceți clic pe **Start, Toate programele, ArcSoft WebCam Companion 2** și pe **WebCam Companion 2** pentru a lansa **WebCam Companion 2**.
- 2 Faceți clic pe pictograma **Record** din fereastra principală.
- 3 Încadrați subiectul în vizor.
- 4 Faceți clic pe butonul **Record Video** de sub imaginea afișată pentru a porni înregistrarea filmului.
- 5 După ce ați terminat, faceți clic din nou pe butonul **Record Video**, pentru a opri înregistrarea. Primul cadru al filmului capturat este adăugat ca imagine redusă în panoul din stânga al ferestrei principale.



Atunci când se capturează un film într-un loc întunecat, faceți clic pe pictograma **WebCam Settings** după pasul 2 și selectați opțiunea pentru lumină scăzută sau pentru compensarea luminii scăzute, din fereastra de proprietăți.

WebCam Companion 2 oferă mult mai multe funcții. Pentru informații suplimentare, consultați fișierul de ajutor inclus în aplicația software.

Utilizarea unității de disc optice

Computerul dvs. este echipat cu o unitate de disc optică.

Pentru a introduce un disc

- 1 Porniți computerul.
- 2 Apăsați butonul de scoatere a unității (1) pentru a deschide unitatea.
Tava unității glisează în afară.
- 3 Plasați un disc în mijlocul tăvii unității, cu partea cu eticheta orientată în sus, și împingeți-l ușor în jos până când discul se fixează la locul lui.

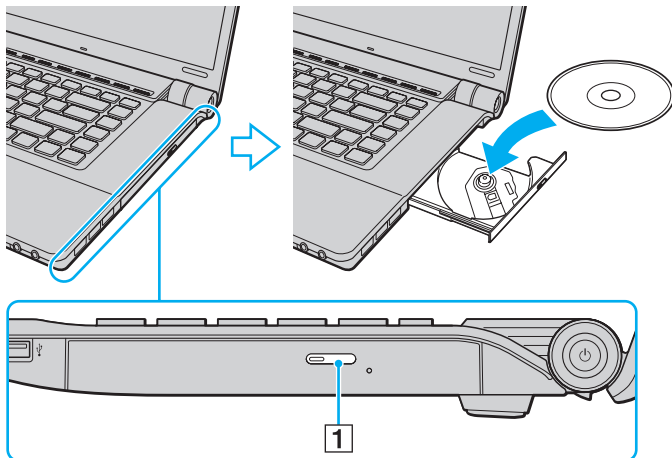

- 4 Închideți tava unității prin împingere ușoară.

! Nu îndepărtați discul optic atunci când computerul se află într-un mod de economisire a energiei (Inactivitate sau Hibernare). Acest lucru poate duce la defectarea computerului.



Dacă intenționați să folosiți o unitate de disc optică, externă, conectați unitatea înainte de a lansa orice program de utilizare a discului instalat în prealabil.

Citirea și scrierea de discuri optice

În funcție de modelul achiziționat, computerul dumneavoastră poate reda și înregistra CD-uri, DVD-uri și discuri Blu-ray. Consultați specificațiile pentru tipul de unitate de disc optică instalată pe modelul dvs.

Consultați tabelul de mai jos pentru a vedea ce tipuri de suporturi acceptă unitatea dvs. de disc optică.

RĪ: care pot fi redade și înregistrate
 R: care pot fi redade, însă nu pot fi înregistrate
 -: care nu pot fi nici redade, nici înregistrate

	CD-ROM	CD Video	CD Audio	CD Extra	CD-R/RW	DVD-ROM	DVD-Video	BD-ROM	DVD-R/RW	DVD+R/RW	DVD+R DL	DVD-R DL	DVD-RAM	BD-R ^{*8} /RE ^{*9}
DVD±RW/±R DL/RAM	R	R	R	R	RĪ	R	R	-	RĪ ^{*1 *2}	RĪ	RĪ ^{*5}	RĪ ^{*6}	RĪ ^{*3 *4}	-
Disc combo Blu-ray	R	R	R	R	RĪ	R	R	R	RĪ ^{*1 *2}	RĪ	RĪ ^{*5}	RĪ ^{*6}	RĪ ^{*3 *4}	R
Disc Blu-ray	R	R	R	R	RĪ	R	R	R	RĪ ^{*1 *2}	RĪ	RĪ ^{*5}	RĪ ^{*6}	RĪ ^{*3 *4}	RĪ ^{*7 *10}

^{*1} Suportă scrierea de date pe discuri DVD-R compatibile cu DVD-R pentru Versiunea Generală 2.0/2.1.

^{*2} Suportă scrierea de date pe discuri DVD-RW compatibile cu DVD-RW Versiunea 1.1/1.2.

^{*3} Unitatea de disc DVD±RW/RAM a computerului dvs. nu suportă cartușul DVD-RAM. Folosiți discuri fără cartuș sau discuri cu cartuș detașabil.

^{*4} Nu este suportată scrierea de date pe discurile DVD-RAM cu o singură față (2,6 GB) compatibile cu DVD-RAM Versiunea 1.0.
Nu este suportat discul DVD-RAM Versiunea 2.2/12X-SPEED DVD-RAM Revizuirea 5.0.

^{*5} Scrierea de date pe discurile DVD+R DL (Double Layer - Strat Dublu) se poate face doar pe discurile ce acceptă înregistrarea DVD+R DL (Double Layer - Strat Dublu).

^{*6} Scrierea de date pe discurile DVD-R DL (Dual Layer - Strat Dublu) poate fi făcută doar pe discuri ce acceptă înregistrarea DVD-R DL (Dual Layer - Strat Dublu).

^{*7} Suportă scrierea de date pe discurile BD-R Versiunea 1.1 (discuri cu un singur strat cu capacitate de 25 GB, discuri cu strat dublu cu capacitatea de 50 GB) și pe discuri BD-RE Versiunea 2.1 (discuri cu un singur strat cu capacitate de 25 GB, discuri cu strat dublu cu capacitatea de 50 GB).

^{*8} BD-R reprezintă formatul Blu-ray Disc-Recordable în Versiunea 1.1.

^{*9} BD-RE reprezintă formatul Blu-ray Disc-Rewritable în Versiunea 2.1.

^{*10} Unitatea de disc Blu-ray de pe computerul dvs. nu acceptă discurile BD-RE Versiunea 1.0 și nici discurile Blu-ray cu cartuș.

! Acest produs este proiectat pentru a reda discuri ce respectă specificațiile standardului Compact Disc Digital Audio (Standard CD). Un DualDisc este un disc cu două fețe cu un strat înregistrat DVD pe o față și cu un strat audio digital pe cealaltă față. Este important de reținut că partea audio (partea non-DVD) a discurilor DualDisc nu poate fi redată cu acest produs, deoarece nu respectă Standardul CD.

Atunci când cumpărați discuri deja înregistrate sau goale pentru a le utiliza cu computerul VAIO, citiți mai întâi cu atenție indicațiile de pe ambalajul discului pentru a verifica compatibilitatea de redare și de înregistrare cu unitățile de disc optice ale computerului dumneavoastră. Sony NU garantează compatibilitatea unităților de disc optice VAIO cu discuri care nu respectă standardul oficial „CD”, „DVD” sau „disc Blu-ray”. FOLOSIREA DE DISCURI INCOMPATIBILE POATE DUCE LA DETERIORAREA IREVERSIBILĂ A COMPUTERULUI DUMNEAVOASTRĂ VAIO SAU POATE GENERA CONFLICTE ÎNTRE APLICAȚIILE SOFTWARE ȘI POATE CAUZA BLOCAREA SISTEMULUI.

Pentru întrebări privitoare la formatele de disc, contactați editorul discului înregistrat sau producătorul discului înregistrabil.



Scrierea pe discuri 8 cm nu este acceptată.

! Pentru a reda în mod continuu discuri Blu-ray protejate prin drepturi de autor, trebuie să actualizați cheia AACs. Rețineți că actualizarea cheii AACs necesită acces la Internet.

În ceea ce privește alte dispozitive pentru suporturi optice, diferitele circumstanțe pot limita compatibilitatea sau pot face imposibilă redarea discului Blu-ray. Este posibil ca computerele VAIO să nu suporte redarea filmelor de pe suporturi cu pachete înregistrate în formate AVC sau VC1 la o rată de biți superioară.

Sunt necesare setări cu privire la regiune pentru unele tipuri de conținut de pe suporturile DVD și BD-ROM. Dacă setarea regiunii unității de disc optice și codul regiunii discului nu coincid, redarea este imposibilă.

În afara cazului în care dispozitivul de afișaj respectă standardul High-bandwidth Digital Content Protection (HDCP), nu veți putea reda sau vizualiza conținutul discurilor Blu-ray protejate prin drepturi de autor.

Unele informații de pe discuri pot limita ieșirea video la definiție standard sau pot interzice ieșirea video analogică. Pentru o compatibilitate și o calitate optimă a vizionării, se recomandă cu tărie implementarea unui mediu digital compatibil HDCP.

Nu utilizați programe utilitare rezidente în memorie în timp ce unitatea de disc optică redă sau scrie date pe un disc. Acest lucru poate determina defectarea computerului.

Observații privind scrierea de date pe un disc

- ❑ Folosiți doar discuri circulare. Nu folosiți discuri care au alte forme (stea, inimă, card etc.), deoarece acest lucru poate deteriora unitatea de disc optică.
- ❑ Nu bruscați și nu mișcați computerul în timp ce unitatea de disc optică scrie date pe disc.
- ❑ Nu conectați și nu deconectați adaptorul CA în timp ce unitatea de disc optică scrie date pe un disc.

Observații privind redarea discurilor

Pentru a obține o performanță optimă atunci când redați discuri, trebuie să urmați aceste recomandări.

- ❑ Este posibil ca unele playere CD și unele unități de disc optice să nu poată reda CD-uri audio create cu suporturi CD-R sau CD-RW.
- ❑ Este posibil ca unele playere DVD și unele unități de disc optice să nu poată reda DVD-uri create cu suporturi DVD+R DL, DVD-R DL, DVD+R, DVD+RW, DVD-R, DVD-RW sau DVD-RAM.
- ❑ Este posibil să nu puteți reda unele date conținute pe discuri Blu-ray pe computerul dumneavoastră sau ca, în timpul redării discului Blu-ray, computerul să devină instabil. Pentru a reda un astfel de conținut în condiții normale, descărcați și instalați cele mai recente fișiere de actualizare pentru **WinDVD BD** utilizând **VAIO Update**. Pentru a descărca și pentru a instala actualizările pe computer, acesta trebuie să fie conectat la Internet. Pentru informații despre cum se conectează computerul la Internet, consultați **Utilizarea Internetului (pagina 62)**.

!

Funcția de redare a discurilor Blu-ray este disponibilă doar în cazul anumitor modele. Consultați specificațiile online pentru a vedea tipul unității de disc optice, apoi **Citirea și scrierea de discuri optice (pagina 42)** pentru informații despre suporturile de disc compatibile.

- ❑ În funcție de mediul sistemului, este posibil să detectați întreruperi ale sunetului și/sau cadre sărite în timpul redării AVC HD.
- ❑ Nu comutați computerul la niciunul dintre modurile de economisire a energiei în timp ce computerul redă un disc.

- ❑ Indicatorii de cod de regiune sunt etichetați pe discuri sau pe ambalaje pentru a indica în ce regiune și pe ce tip de player puteți reda discul. În cazul în care codul de regiune nu indică „2” (Europa aparține regiunii „2”), „5” (Rusia aparține regiunii „5”) sau „toate” (aceasta înseamnă că puteți reda acest disc în majoritatea regiunilor din lume), nu puteți reda discul pe computer.

!

Dacă modificați codul regiunii în timp ce rulează aplicația software **WinDVD** sau **WinDVD BD**, reporniți aplicația software sau scoateți discul și introduceți-l din nou pentru a aplica noile setări.

- ❑ Nu încercați să modificați setările codului regiunii unității. Nicio problemă cauzată de modificarea setărilor codului regiunii unității nu este acoperită de garanție.

Redarea CD-urilor

Pentru a reda un CD audio

- 1 Introduceți un disc în unitatea de disc optică.
- 2 Dacă pe desktop nu apare nimic, faceți clic pe **Start, Toate programele** și pe aplicația software dorită pentru a reda CD-ul.
Dacă apare fereastra **CD Audio**, faceți clic pentru a selecta o opțiune.

Copierea fișierelor pe CD-uri

Pentru a copia fișiere pe un disc

- 1 Introduceți un disc înregistrabil în unitatea de disc optică.
Dacă apare fereastra **Redare automată**, faceți clic pe **Inscripționare fișiere pe disc** și urmați instrucțiunile de pe ecran până când apare folderul discului gol.
- 2 Deschideți folderul care conține fișierele pe care doriți să le copiați și trageți-le în folderul discului gol.
- 3 Închideți folderul discului.

Redarea DVD-urilor

Pentru a reda un DVD

- 1 Închideți toate aplicațiile software care rulează.
- 2 Introduceți un DVD în unitatea de disc optică.
- 3 Dacă pe desktop nu apare nimic, faceți clic pe **Start, Toate programele** și alegeți aplicația software dorită pentru a reda DVD-ul.

Pentru instrucțiuni despre utilizarea aplicației software, consultați fișierul ajutor inclus în aplicația software DVD.

Copierea fișierelor pe DVD-uri

Pentru a copia fișiere pe un disc

- 1 Conectați adaptorul CA la computer.
- 2 Închideți toate aplicațiile software care rulează.
- 3 Introduceți un disc înregistrabil în unitatea de disc optică.
- 4 Dacă pe desktop nu apare nimic, faceți clic pe **Start, Toate programele** și alegeți aplicația software de inscripționare DVD-uri dorită, pentru a copia fișiere pe disc.

Pentru a afla instrucțiuni despre utilizarea aplicației software, consultați fișierul ajutor inclus în aplicația software de inscripționare DVD.

Redarea suporturilor de tip disc Blu-ray

! Funcția de redare a discurilor Blu-ray este disponibilă doar în cazul anumitor modele. Consultați specificațiile online pentru a vedea tipul unității de disc optice, apoi **Citirea și scrierea de discuri optice** (pagina 42) pentru informații despre suporturile de disc compatibile.

Pentru a reda suporturi de tip disc Blu-ray

- 1 Închideți toate aplicațiile software care rulează.
- 2 Introduceți un suport de disc Blu-ray în unitatea de disc optică.
- 3 Dacă pe desktop nu apare nimic, faceți clic pe **Start, Toate programele** și alegeți aplicația software dorită pentru redarea discului Blu-ray.

Pentru instrucțiuni despre utilizarea aplicației software, consultați fișierul ajutor inclus în aplicația software.

Copierea de fișiere pe suporturile disc Blu-ray

! Funcția de scriere a discurilor Blu-ray este disponibilă doar în cazul anumitor modele. Consultați specificațiile online pentru a vedea tipul unității de disc optice, apoi **Citirea și scrierea de discuri optice** (pagina 42) pentru informații despre suporturile de disc compatibile.

Pentru a copia fișiere pe un suport de disc Blu-ray

- 1 Conectați adaptorul CA la computer.
- 2 Închideți toate aplicațiile software care rulează.
- 3 Introduceți un suport disc Blu-ray înregistrabil în unitatea de disc optică.
- 4 Dacă pe desktop nu apare nimic, faceți clic pe **Start, Toate programele** și alegeți aplicația software de inscripționare a datelor pe discuri Blu-ray pentru a copia fișierele pe disc.

Pentru instrucțiuni despre utilizarea aplicației software, consultați fișierul ajutor inclus în aplicația software de inscripționare a discurilor Blu-ray.

Utilizarea modului ExpressCard

Computerul dumneavoastră este echipat cu un compartiment ExpressCard/34* pentru transferarea de date între camere digitale, camere video, playere audio și alte dispozitive audio/video. Acest compartiment este proiectat doar pentru modulul ExpressCard/34 (lat de 34 mm)*.

* În acest manual sunt numite compartimentul ExpressCard și modulul ExpressCard.

Introducerea unui modul ExpressCard

! Fiți atenți când introduceți sau când scoateți modulul ExpressCard din compartiment. Nu forțați introducerea sau scoaterea modulului.



Nu trebuie să opriți computerul înainte de a introduce sau de a scoate modulul ExpressCard.

Pentru a introduce un modul ExpressCard

- 1 Localizați compartimentul ExpressCard.
- 2 Împingeți cu grijă modulul ExpressCard în compartiment până se fixează la locul său. Nu îl forțați să intre în compartiment.

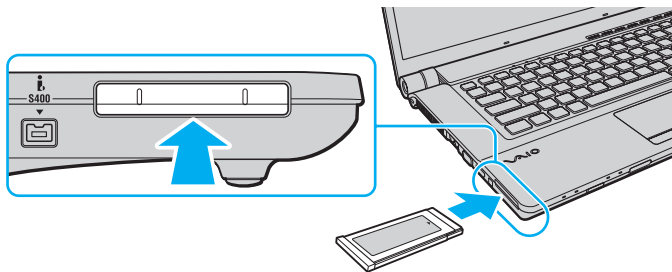

În cazul în care modulul nu intră cu ușurință în compartiment, scoateți-l cu atenție și verificați dacă îl introduceți în direcția corectă.

Asigurați-vă că folosiți cea mai recentă versiune a driverului software oferită de producătorul modulului ExpressCard.

Îndepărtarea unui modul ExpressCard

Urmați pașii de mai jos pentru a îndepărta modulul ExpressCard în timp ce computerul este pornit. Dacă nu este îndepărtat în mod adecvat, este posibil ca sistemul dvs. să nu funcționeze corect.

Pentru a îndepărta un modul ExpressCard



Pentru a îndepărta un modul ExpressCard în timp ce computerul este oprit, săriți peste pașii de la 1 la 4.

- 1 Faceți dublu clic pe pictograma **Eliminarea în siguranță a unui dispozitiv hardware** de pe bara de activități.
- 2 Selectați dispozitivul hardware pe care doriți să îl deconectați.
- 3 Faceți clic pe **Oprire**.
- 4 Urmați instrucțiunile de pe ecran pentru a îndepărta modulul ExpressCard.
- 5 Apăsăți modulul ExpressCard spre computer, astfel încât acesta să iasă afară.
- 6 Apucați ușor modulul ExpressCard și trageți-l afară din compartiment.

Utilizarea suportului Memory Stick

Memory Stick este un suport de înregistrare IC compact, portabil și versatil, proiectat în special pentru schimbarea și partajarea de date în format digital cu produse compatibile, precum camere digitale, telefoane mobile și alte dispozitive. Deoarece este detașabil, poate fi utilizat pentru stocarea externă a datelor.

Înainte de a utiliza suportul Memory Stick

Fanta Memory Stick a computerului este proiectată pentru suporturi standard și de dimensiuni duo și acceptă Memory Stick PRO, Memory Stick PRO Duo și Memory Stick PRO-HG Duo cu viteze mari de transfer al datelor și capacități mari de date.



Puteți introduce un suport Memory Stick de dimensiuni duo direct în fanta Memory Stick, fără a mai folosi adaptorul Memory Stick Duo.



Înainte de a utiliza un suport Memory Stick Micro (M2), introduceți-l într-un adaptor M2 standard sau într-un adaptor M2 Duo. Dacă introduceți suportul fără adaptor direct în fanta Memory Stick, s-ar putea ca acesta să nu mai poată fi scos.

Pentru cele mai actuale informații privind suportul Memory Stick, vizitați site-ul Web Memory Stick la adresa <http://www.memorystick.com/en/>.



Computerul dumneavoastră a fost testat și este compatibil cu Memory Stick marca Sony, cu o capacitate de maxim 16 GO, disponibile pe piață începând cu luna septembrie a anului 2008. Totuși, nu se garantează compatibilitatea pentru toate Memory Stick cu aceleași specificații ca și suporturile compatibile.

Nu este garantată compatibilitatea introducerii Memory Stick cu mai multe convertoare.

MagicGate este numele generic al tehnologiei de protejare a drepturilor de autor dezvoltate de către Sony. Pentru a utiliza această funcție, folosiți un suport Memory Stick cu sigla MagicGate.

Cu excepția utilizării în scopuri personale, folosirea datelor audio și/sau video înregistrate fără acordul prealabil al deținătorilor drepturilor de autor reprezintă o încălcare a legii cu privire la drepturile de autor. Utilizarea unui suport Memory Stick ce conține astfel de date este acceptată doar dacă se respectă această lege.

Fanta Memory Stick a computerului nu acceptă transferul de date prin intermediul unui cablu paralel pe 8 biți (transfer de date de mare viteză).

Suportul Memory Stick Micro într-un adaptor M2 Duo ar putea să nu funcționeze corect dacă se introduce și într-un adaptor Memory Stick Duo.

Introducerea unui suport Memory Stick

Pentru a introduce un suport Memory Stick

- 1 Localizați fanta Memory Stick.
- 2 Țineți suportul Memory Stick cu săgeata orientată în sus și îndreptată spre fantă.
- 3 Împingeți cu grijă suportul Memory Stick în fantă până se fixează la locul său.
Suportul Memory Stick este detectat în mod automat de către sistem și este afișat conținutul acestuia. Dacă pe desktop nu apare nimic, faceți clic pe **Start, Computer** și faceți dublu clic pe pictograma Memory Stick.

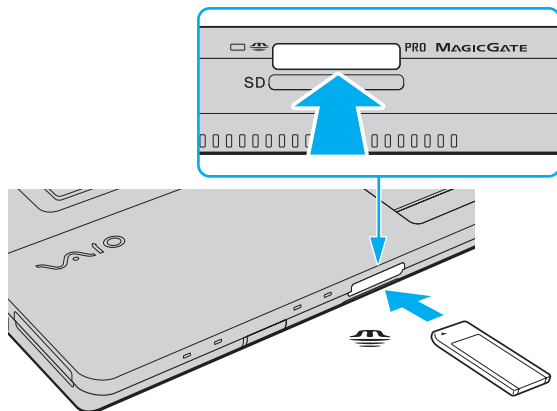

! Asigurați-vă că țineți suportul Memory Stick cu săgeata îndreptată în direcția corectă, în timp ce îl introduceți în fantă. Pentru a evita deteriorarea computerului sau a suportului, nu forțați suportul Memory Stick în fantă dacă nu îl puteți introduce cu ușurință.

Nu introduceți mai mult de un suport Memory Stick în fantă. Introducerea incorectă a suportului poate duce la deteriorarea computerului și a suportului.

Pentru a vizualiza datele de pe suportul Memory Stick

- 1 Faceți clic pe **Start** și pe **Computer** pentru a deschide fereastra **Computer**.
- 2 Faceți dublu clic pe pictograma Memory Stick pentru a vizualiza lista fișierelor salvate pe suportul Memory Stick.

Pentru a formata un suport Memory Stick

Suportul Memory Stick a fost formatat la setările implicite din fabrică și este gata de utilizare. Dacă doriți să formatați din nou suportul cu computerul dvs., urmați acești pași.

! Asigurați-vă că utilizați dispozitivul proiectat pentru a formata suportul și că acesta este compatibil cu Memory Stick atunci când formatați suportul.

Prin formatarea suportului Memory Stick se șterg toate datele de pe acesta. Înainte de formatarea suportului, asigurați-vă că acesta nu conține date de care aveți nevoie.

Nu scoateți suportul Memory Stick din fantă în timpul formatării. Aceasta poate duce la o defecțiune.

- 1 Împingeți cu grijă suportul Memory Stick în fantă până se fixează la locul său.
- 2 Faceți clic pe **Start** și pe **Computer** pentru a deschide fereastra **Computer**.
- 3 Faceți clic dreapta pe pictograma Memory Stick și selectați **Formatare**.
- 4 Faceți clic pe **Restabilire valori implicite**.

! Este posibil să se schimbe mărimea unității de alocare și a sistemului de fișiere.

Nu selectați **NTFS** din lista verticală **Sistem fișiere**, deoarece s-ar putea să se genereze o eroare.



Procesul de formatare se va finaliza mult mai rapid dacă selectați **Formatare rapidă** din **Opțiuni de formatare**.

- 5 Faceți clic pe **Start**.
- 6 Urmați instrucțiunile de pe ecran.

! În funcție de tipul de suport, formatarea Memory Stick poate dura.

Îndepărtarea unui suport Memory Stick

! Nu îndepărtați suportul Memory Stick în timp ce indicatorul luminos Acces suport este aprins. Acest lucru poate duce la pierderea datelor. Este posibil ca în cazul unor date voluminoase să fie nevoie de mai mult timp pentru a le încărca, așa că asigurați-vă că indicatorul este stins înainte de a scoate suportul Memory Stick.

Pentru a îndepărta un suport Memory Stick

- 1 Asigurați-vă că indicatorul luminos Acces suport este stins.
- 2 Apăsați suportul Memory Stick spre computer și eliberați-l. Suportul Memory Stick iese.
- 3 Trageți suportul Memory Stick afară din fantă.

! Scoateți întotdeauna cu atenție suportul Memory Stick; altfel, acesta poate sări în mod neașteptat.

Utilizarea cardului de memorie SD

Computerul dumneavoastră este echipat cu un compartiment pentru carduri de memorie **SD**. Puteți folosi acest compartiment pentru a transfera date între camere digitale, camere video, playere audio și alte dispozitive audio/video.

Înainte de a utiliza cardul de memorie SD

Compartimentul pentru carduri de memorie **SD** cu care este dotat computerul suportă următoarele carduri de memorie:

- Card de memorie SD
- Card de memorie SDHC
- MultiMediaCard (MMC)

Pentru ultimele informații privind cartelele de memorie compatibile, consultați **Informații asistență Sony (pagina 185)**, pentru a accesa site-ul Web de asistență corespunzător.



Computerul dumneavoastră a fost testat și este compatibil doar cu cartelele de memorie importante disponibile pe piață începând cu luna septembrie a anului 2008. Totuși, nu pentru toate cartelele de memorie cu aceleași specificații ca și suporturile compatibile se garantează compatibilitatea.

Întotdeauna introduceți cardul de memorie corect în compartimentul pentru carduri de memorie **SD**.

Cardurile de memorie SD cu capacitate de până la 2 GO și SDHC cu capacitate de până la 32 GO au fost testate și s-au dovedit a fi compatibile cu computerul dumneavoastră.

Compartimentul pentru cardul de memorie **SD** cu care este echipat computerul nu acceptă funcția de transfer de date la viteză înaltă a cardului de memorie SD și a cardului de memorie SDHC.

Nu încercați să introduceți un alt tip de cartelă de memorie SD sau de adaptor pentru cartele de memorie SD în fanta pentru cartele de memorie **SD**. Un card de memorie sau un adaptor pentru carduri de memorie incompatibil este posibil să fie dificil de îndepărtat din compartiment și poate duce la deteriorarea computerului.

Fiiți atenți când introduceți sau când scoateți un card de memorie SD din fanta pentru carduri de memorie **SD**. Nu forțați introducerea sau scoaterea cardului de memorie SD.

Introducerea unui card de memorie SD

Pentru a introduce un card de memorie SD

- 1 Localizați fanta pentru carduri de memorie **SD**.
- 2 Țineți cardul de memorie SD cu săgeata orientată în sus și îndreptată spre fantă.
- 3 Împingeți cu grijă cardul de memorie SD în fantă până se fixează la locul său.
Nu forțați cardul să intre în compartiment.

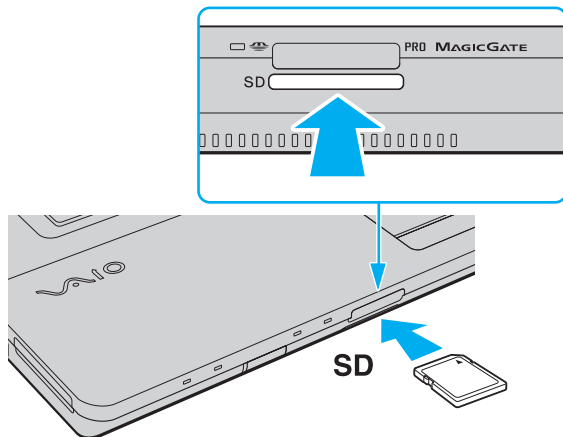

În cazul în care cardul de memorie SD nu intră cu ușurință în fantă, scoateți-o ușor și verificați dacă o introduceți în direcția corectă.

Îndepărtarea unui card de memorie SD

! Nu îndepărtați un card de memorie SD în timp ce indicatorul luminos Acces suport este aprins. În caz contrar, cartela sau datele conținute pe aceasta se pot deteriora.

Pentru a îndepărta un card de memorie SD

- 1 Asigurați-vă că indicatorul luminos Acces suport este stins.
- 2 Apăsați cardul de memorie SD spre computer și eliberați-l.
Cardul de memorie SD iese.
- 3 Trageți cardul de memorie SD afară din fantă.

Utilizarea Internetului

Înainte de a utiliza Internetul, trebuie să vă înregistrați la un Furnizor de Servicii de Internet (ISP) și să configurați dispozitivele necesare pentru conectarea computerului la Internet.

Următoarele tipuri de servicii de conectare la Internet pot fi oferite de Furnizorul de Servicii de Internet:

- Fibră până la domiciliu (FTTH)
- Linie digitală cu abonament (DSL)
- Modem cu cablu
- Satelit
- Linie comutată

Pentru informații detaliate despre dispozitivele necesare pentru Internet și despre cum se conectează computerul la Internet, apălați la Furnizorul de Servicii de Internet.



Pentru a conecta computerul la Internet utilizând funcția LAN fără fir, trebuie să configurați rețeaua LAN fără fir. Pentru informații suplimentare, consultați **Utilizarea Wireless LAN (WLAN) (pagina 65)**.



Atunci când conectați computerul la Internet, asigurați-vă că luați măsurile de securitate corespunzătoare pentru a proteja computerul împotriva amenințărilor online.

În cazul în care computerul dumneavoastră nu este dotat cu un modem încorporat, trebuie să conectați la computer un modem extern, de exemplu un modem telefonic prin USB, un modem DSL sau un modem cu cablu. Pentru instrucțiuni detaliate privind setările conexiunii și configurarea modemului, consultați manualul primit cu modemul. Consultați specificațiile online pentru a vedea dacă computerul dumneavoastră este echipat cu un modem încorporat.

Pentru a conecta un cablu telefonic

! Următoarea procedură se aplică doar modelelor cu modem încorporat.

- 1 Introduceți unul din capetele cablului telefonic (1) în portul modemului  de la computer.
- 2 Introduceți celălalt capăt în priza de perete (2).

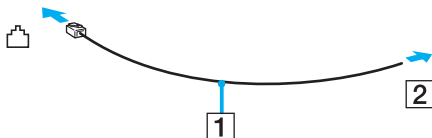

 Computerul dvs. nu funcționează cu linii telefonice cu cuplaj, nu poate fi conectat la un telefon ce funcționează cu monede și este posibil să nu funcționeze cu linii telefonice multiple sau cu un sistem telefonic cu linii interne (PBX). Unele dintre aceste conexiuni pot genera curent electric în exces și pot duce la defectarea modemului încorporat.

În cazul în care conectați un cablu telefonic ce provine dintr-un separator de linie, este posibil ca modemul sau dispozitivul conectat să nu funcționeze în mod adecvat.

Pentru a configura o conexiune la Internet pe o linie comutată

! Următoarea procedură se aplică doar modelelor cu modem încorporat.

- 1 Faceți clic pe **Start** și apoi pe **Panou de control**.
- 2 Faceți clic pe **Conectare la Internet** din **Rețea și Internet**. Apare fereastra **Conectare la Internet**.
- 3 Faceți clic pe **Linie comutată**.
- 4 Urmați instrucțiunile de pe ecran.

Utilizarea rețelei (LAN)

Cu un cablu de rețea Ethernet, aveți posibilitatea să conectați computerul la rețele de tipurile 1000BASE-T/100BASE-TX/10BASE-T. Conectați un capăt al cablului de rețea (nu este furnizat) la portul de rețea (Ethernet) de pe computer și celălalt capăt la rețea. Pentru setări detaliate și dispozitive necesare pentru conectarea la rețea, consultați administratorul de rețea.

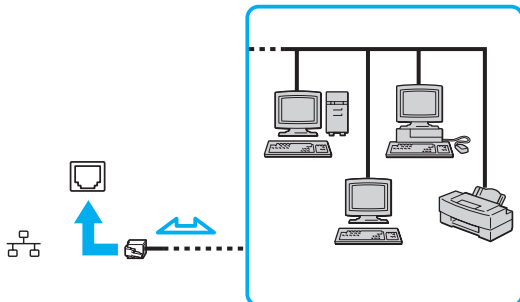

Computerul poate fi conectat la rețea cu setările implicite.



Nu conectați un cablu telefonic la portul de rețea (Ethernet) de pe computer.

În cazul în care portul de rețea (Ethernet) este conectat la una din liniile telefonice menționate mai jos, portul se poate avaria, supraîncălzi sau poate să ia foc datorită înaltei tensiuni.

- Liniile telefonice personale (aparat telefonic cu o singură linie) sau cele de serviciu (aparat telefonic cu mai multe linii)
- Linie telefonică publică
- PBX (private branch exchange)

Utilizarea Wireless LAN (WLAN)

Folosind Wireless LAN (WLAN), toate dispozitivele dumneavoastră digitale care au încorporată funcția WLAN comunică liber între ele, în cadrul unei rețele. WLAN este o rețea în care un utilizator se poate conecta la o rețea locală (LAN) prin intermediul unei rețele fără fir (radio). Aceasta elimină nevoia de a trage cabluri sau fire prin pereți și prin tavane.

WLAN acceptă conectivitatea Ethernet normală, însă cu avantaje în ceea ce privește mobilitatea și stabilirea aleatorie a locației. Puteți avea acces la informații, resurse Internet/intranet și rețea, chiar și în timpul unei întâlniri, sau în timp ce vă deplasați dintr-un loc în altul.

Puteți comunica fără niciun punct de acces, ceea ce înseamnă că puteți comunica cu un număr limitat de computere (ad-hoc). Sau puteți comunica printr-un punct de acces, fapt care vă permite să creați o rețea completă.



În unele țări, folosirea de produse WLAN poate fi restricționată prin reglementări locale (de ex. număr limitat de canale). De aceea, înainte de a activa funcția WLAN, citiți cu atenție ghidul de reguli privind rețeaua LAN fără fir.

WLAN utilizează standardul IEEE 802.11a^{*}/b/g sau forma preliminară a standardului IEEE 802.11n^{*}, care specifică tehnologia utilizată. Standardul include metodele de criptare: Wired Equivalent Privacy (WEP), care este un protocol de securitate, Wi-Fi Protected Access 2 (WPA2), și Wi-Fi Protected Access (WPA). Propuse în comun de IEEE și Wi-Fi Alliance, atât WPA2 cât și WPA reprezintă specificații ale standardelor bazate pe îmbunătățiri de securitate interoperabile care sporesc nivelul protecției datelor și controlul accesului pentru rețelele Wi-Fi existente. WPA a fost proiectat să fie compatibil și cu specificația IEEE 802.11i. Utilizează criptare îmbunătățită a datelor TKIP (Temporal Key Integrity Protocol) pe lângă identificarea utilizatorului folosind 802.1X și EAP (Extensible Authentication Protocol). Criptarea datelor protejează conexiunile fără fir vulnerabile dintre clienți și punctele de acces. În plus, există alte mecanisme tipice de securitate LAN pentru asigurarea confidențialității, precum: protejarea cu parolă, criptare de la un cap la altul, rețele virtuale private și autentificare. WPA2, cea de-a doua generație a WPA, oferă o protecție a datelor și un control al accesului în rețea mai puternice și, de asemenea, este proiectat pentru a proteja toate versiunile dispozitivelor 802.11, inclusiv standardele 802.11b, 802.11a, 802.11g și cel preliminar 802.11n, multi-bandă și multi-mod. În plus, în baza standardului ratificat IEEE 802.11i, WPA2 oferă securitate la nivel guvernamental prin implementarea algoritmului de criptare AES al Institutului Național de Standarde și Tehnologie (NIST), compatibil FIPS 140-2 și a autentificării pe baza 802.1X. WPA2 este invers compatibil cu WPA.

* Consultați specificațiile online pentru a afla dacă modelul dumneavoastră acceptă standardul IEEE 802.11a și/sau standardul în formă preliminară IEEE 802.11n.

Standardul IEEE 802.11b/g reprezintă un standard LAN fără fir, care utilizează banda de 2,4 GHz. Standardul IEEE 802.11g oferă comunicații la viteze ridicate, mai rapide decât în cazul standardului IEEE 802.11b.

Standardul IEEE 802.11a reprezintă un standard LAN fără fir, care utilizează banda de 5 GHz.

Standardul în formă preliminară IEEE 802.11n reprezintă un standard LAN wireless, care utilizează banda de 2,4 GHz sau de 5 GHz.

Dispozitivele LAN fără fir care utilizează banda de 2,4 GHz nu pot comunica cu cele care utilizează banda de 5 GHz deoarece diferă frecvențele.

Banda de 2,4 GHz utilizată de dispozitivele compatibile LAN fără fir este, de asemenea, folosită de multe alte dispozitive. Deși în cazul dispozitivelor compatibile LAN fără fir se utilizează tehnologii pentru minimizarea interferenței cu alte dispozitive ce folosesc aceeași bandă, astfel de interferențe pot duce la viteze de comunicare mai mici, micșorând spectrul comunicării, sau la conexiuni fără fir întrerupte.

Vitezele de comunicare variază în funcție de distanța dintre dispozitivele de comunicație, de existența de obstacole între aceste dispozitive, de configurația dispozitivelor, de starea semnalului radio și de aplicațiile software folosite. În plus, comunicațiile pot fi întrerupte în funcție de starea semnalului radio.

Spectrul de comunicare variază în funcție de distanța reală dintre dispozitivele de comunicație, de existența de obstacole între aceste dispozitive, de starea semnalului radio, de condițiile de mediu în care sunt incluse prezența pereților și a altor materiale de natura pereților și de aplicațiile software folosite.

Este posibil ca viteza reală de comunicare să nu fie la fel de mare ca cea afișată pe computer.

Utilizarea de produse IEEE 802.11b și IEEE 802.11g în cadrul aceleiași rețele fără fir poate reduce viteza de comunicare din cauza interferențelor radio. Luând în considerare aceste lucruri, produsele IEEE 802.11g sunt proiectate pentru a reduce viteza de comunicare pentru a asigura comunicarea cu produsele IEEE 802.11b. Când viteza de comunicare nu este atât de rapidă pe cât vă așteptați, schimbarea canalului fără fir de la punctul de acces poate genera o creștere a vitezei de comunicare.

Comunicarea fără Punct de acces (Ad-hoc)

O rețea ad-hoc este o rețea în care se creează o rețea LAN formată doar din dispozitivele fără fir în sine, fără alt dispozitiv de control central sau punct de acces. Fiecare dispozitiv comunică direct cu celelalte dispozitive din cadrul rețelei. Puteți configura cu ușurință o rețea ad-hoc acasă.

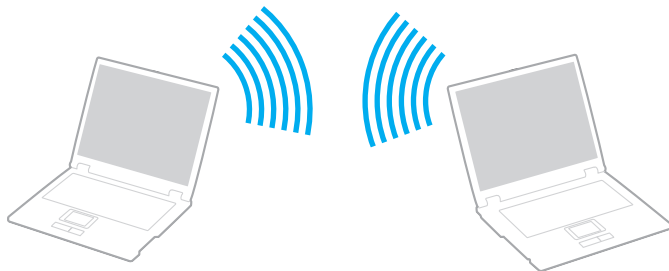

Pentru a comunica fără un punct de acces (ad-hoc)

! Nu puteți selecta banda de 5 GHz, care este utilizată de standardul IEEE 802.11a, pentru rețele ad-hoc.
Standardul în formă preliminară IEEE 802.11n care utilizează banda de 2,4 GHz sau de 5 GHz nu este disponibil în cadrul rețelelor ad-hoc.

- 1 Porniți comutatorul **WIRELESS**.
- 2 Faceți clic pe butonul de lângă sau de deasupra opțiunii (opțiunilor) fără fir dorite, în fereastra **VAIO Smart Network**. Asigurați-vă că indicatorul luminos **WIRELESS** se aprinde.
- 3 Faceți clic pe **Start** și apoi pe **Panou de control**.
- 4 Faceți clic pe **Vizualizare stare și sarcini rețea** din secțiunea **Rețea și Internet**.
- 5 Faceți clic pe **Configurare conexiune sau rețea** din panoul din stânga. Apare fereastra **Configurare conexiune sau rețea**.
- 6 Selectați o opțiune pentru a specifica setările rețelei ad-hoc și faceți clic pe **Următorul**.
- 7 Urmați instrucțiunile de pe ecran.

Comunicarea cu un Punct de acces (Infrastructură)

O rețea cu infrastructură este o rețea care extinde o rețea locală cablată, existentă, la dispozitive fără fir furnizând un punct de acces (nu este furnizat). Punctul de acces realizează puntea între partea de LAN fără fir și cea cu fir și acționează ca un punct de control central pentru rețeaua LAN fără fir. Punctul de acces coordonează transmisia și recepția pentru mai multe dispozitive fără fir în cadrul unui interval specific.

Punctul de acces va selecta ce canal va folosi în cadrul unei rețele cu infrastructură.

! Pentru a afla detalii despre cum să selectați canalul folosit de punctul de acces, consultați manualul livrat odată cu punctul de acces.

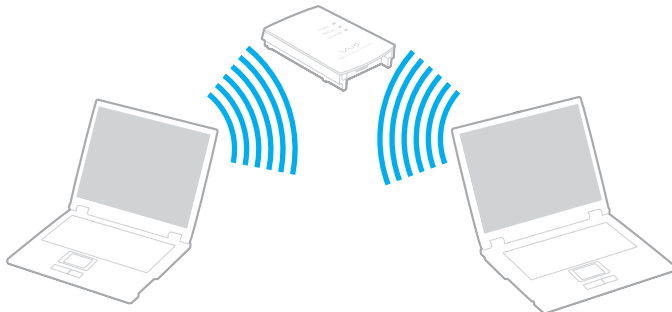



Pentru a vă conecta la o rețea fără fir

- 1 Asigurați-vă că este configurat un punct de acces.
Consultați manualul primit cu punctul de acces pentru informații suplimentare.
- 2 Porniți comutatorul **WIRELESS**.
- 3 Faceți clic pe butonul de lângă sau de deasupra opțiunii (opțiunilor) fără fir dorite, în fereastra **VAIO Smart Network**.
Asigurați-vă că indicatorul luminos **WIRELESS** se aprinde.



Comunicarea Wireless LAN (standardul IEEE 802.11a) utilizând doar banda de 5 GHz, disponibilă doar pe anumite modele, este dezactivată în mod implicit. Pentru a activa comunicarea pe banda de 5 GHz, trebuie să selectați opțiunea de a utiliza banda de 5 GHz sau ambele benzi, de 2,4 GHz și de 5 GHz, în fila **WLAN** din fereastra de setări **VAIO Smart Network**.

- 4 Faceți clic dreapta pe  sau pe  pe bara de activități și selectați **Conectare la o rețea**.
- 5 Selectați punctul de acces dorit și faceți clic pe **Conectare**.



Pentru autentificarea WPA-PSK sau WPA2-PSK, trebuie să introduceți o frază de acces. Fraza de acces este sensibilă la litere mari și mici și trebuie să fie un șir text care conține între 8 și 63 de caractere sau un șir hexazecimal de 64 de caractere.

Oprirea comunicărilor Wireless LAN

Pentru a întrerupe comunicările Wireless LAN

Faceți clic pe butonul de lângă sau de deasupra pictogramei **WLAN** din fereastra **VAIO Smart Network**.



Dacă opriți funcția LAN fără fir în timp ce accesați documente, fișiere sau resurse aflate la distanță, se pot pierde date.

Utilizarea funcției Bluetooth

Puteți stabili comunicații fără fir între computerul dumneavoastră și alte dispozitive Bluetooth precum un alt computer sau un telefon mobil. Puteți transfera date între aceste dispozitive fără a folosi cabluri, pe o rază de maximum 10 metri, într-o zonă deschisă.

Pentru a porni comunicațiile prin Bluetooth

- 1 Porniți comutatorul **WIRELESS**.
- 2 Faceți clic pe butonul de lângă sau de deasupra pictogramei **Bluetooth** din fereastra **VAIO Smart Network**.
Asigurați-vă că indicatorul luminos **WIRELESS** se aprinde.

Note privind utilizarea funcției Bluetooth

- ❑ Ratele transferului de date variază, în funcție de următoarele condiții:
 - ❑ Obstacole, precum pereții, situate între dispozitive
 - ❑ Distanța dintre dispozitive
 - ❑ Materialul folosit la construcția pereților
 - ❑ Apropierea de microunde și telefoane fără fir
 - ❑ Interferența frecvenței radio și alte condiții de mediu
 - ❑ Configurarea dispozitivului
 - ❑ Tipul aplicației software
 - ❑ Tipul sistemului de operare
 - ❑ Folosirea ambelor funcții, LAN fără fir și Bluetooth, în același timp, pe computer
 - ❑ Dimensiunea fișierelor transferate
- ❑ Rețineți că este posibil ca fișierele mari să fie, câteodată, alterate în timpul transferului continuu, datorită limitărilor standardului Bluetooth și interferenței electromagnetice din mediul înconjurător.
- ❑ Toate dispozitivele Bluetooth trebuie să fie certificate pentru a se asigura menținerea cerințelor standardului aplicabil. Chiar dacă sunt respectate standardele, performanța individuală a dispozitivelor, specificațiile și procedurile de funcționare pot varia. Este posibil ca nu în toate situațiile să fie posibil schimbul de date.
- ❑ Este posibil ca componentele video și audio să nu fie sincronizate atunci când redați materiale video pe computer cu ieșirea audio aflată pe un dispozitiv Bluetooth conectat. Această situație este întâlnită frecvent în cazul tehnologiei Bluetooth și nu reprezintă o defecțiune.

- ❑ Banda de 2,4 GHz, cu care funcționează dispozitivele Bluetooth sau cele LAN fără fir, este utilizată de diverse dispozitive. Dispozitivele Bluetooth utilizează o tehnologie pentru a minimiza interferența din partea altor dispozitive care utilizează aceeași lungime de undă. Utilizarea simultană a funcției Bluetooth și a dispozitivelor de comunicații fără fir, poate, totuși, să cauzeze interferență radio și să ducă la viteze și la distanțe de comunicare mai reduse decât valorile standard.



Citiți ghidul de reguli referitoare la Bluetooth înainte de a utiliza funcția Bluetooth.

- ❑ Este posibil ca funcția Bluetooth să nu funcționeze cu alte dispozitive, în funcție de producător sau sau de versiunea aplicației software folosită de către producător.
- ❑ Conectarea mai multor dispozitive Bluetooth la computer poate duce la aglomerarea canalului, având ca rezultat performanța scăzută a dispozitivelor. Această situație este normală în cazul tehnologiei Bluetooth și nu reprezintă o defecțiune.

Securitate Bluetooth

Tehnologia fără fir Bluetooth prezintă o funcție de autentificare, ce vă permite să stabiliți cu cine doriți să comunicați. Cu funcția de autentificare puteți preveni accesarea computerului dumneavoastră de către orice dispozitive Bluetooth anonime.

Prima dată când două dispozitive Bluetooth comunică, o parolă comună (o parolă necesară pentru autentificare) trebuie să fie stabilită pentru ca ambele dispozitive să fie înregistrate. După ce un dispozitiv este înregistrat, nu mai este nevoie să reintroduceți parola.



Parola poate fi diferită de fiecare dată, însă trebuie să fie aceeași pentru ambele dispozitive.

În cazul anumitor dispozitive, precum mausul, nu poate fi introdusă nicio parolă.

Comunicarea cu un alt dispozitiv Bluetooth

Vă puteți conecta computerul la un dispozitiv Bluetooth precum un alt computer, un telefon mobil, un PDA, căști, un maus sau o cameră digitală fără a folosi niciun cablu.

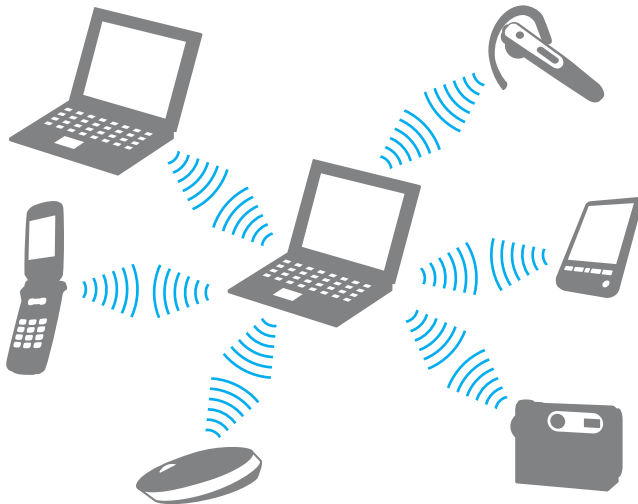

Pentru a comunica cu un alt dispozitiv Bluetooth

Pentru a comunica cu un alt dispozitiv Bluetooth trebuie ca mai întâi să configurați funcția Bluetooth. Pentru setarea și utilizarea funcției Bluetooth, căutați informații despre Bluetooth, folosind **Ajutor și asistență Windows**. Pentru a deschide **Ajutor și asistență Windows**, faceți clic pe **Start** și pe **Ajutor și asistență**.

! Asigurați-vă că porniți comutatorul **WIRELESS** înainte de a porni funcția Bluetooth.

Oprirea comunicării prin Bluetooth

Pentru a opri comunicațiile prin Bluetooth

- 1 Opriți dispozitivul compatibil Bluetooth care comunică cu computerul.
- 2 Faceți clic pe butonul de lângă sau de deasupra pictogramei **Bluetooth** din fereastra **VAIO Smart Network**.

Utilizarea dispozitivelor periferice

Puteți aduce un plus de funcționalitate computerului VAIO prin utilizarea diverselor porturi ale computerului.

- ❑ **Conectarea difuzoarelor externe** ([pagina 79](#))
- ❑ **Conectarea unui monitor extern** ([pagina 80](#))
- ❑ **Selectarea modurilor de afișare** ([pagina 87](#))
- ❑ **Utilizarea funcției pentru monitoare multiple** ([pagina 88](#))
- ❑ **Conectarea unui microfon extern** ([pagina 90](#))
- ❑ **Conectarea unui dispozitiv Universal Serial Bus (USB)** ([pagina 91](#))
- ❑ **Conectarea unei imprimante** ([pagina 94](#))
- ❑ **Conectarea unui dispozitiv i.LINK** ([pagina 95](#))

Conectarea difuzoarelor externe

Puteți conecta la computer dispozitive externe de ieșire audio (nu sunt furnizate), precum difuzoare sau căști.

Pentru a conecta difuzoare externe

- 1 Conectați cablul difuzorului (1) (nu este furnizat) la conectorul pentru căști (2) 🎧.
- 2 Conectați celălalt capăt al cablului la difuzorul extern (3).
- 3 Micșorați volumul difuzoarelor înainte să le porniți.

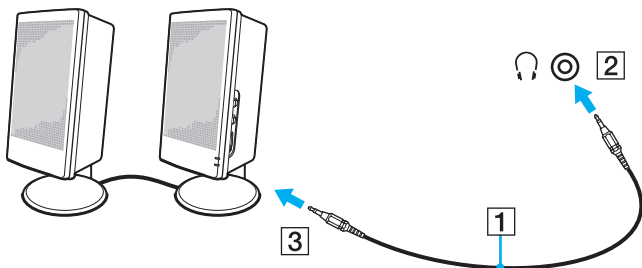

Asigurați-vă că difuzoarele sunt proiectate pentru a fi utilizate cu un computer.



Nu puneți dischete pe difuzoare. Câmpul magnetic al acestora poate deteriora datele aflate pe dischete.

Conectarea unui monitor extern

Puteți conecta un monitor extern (nu este furnizat) la computer. De exemplu, puteți utiliza computerul cu un monitor de computer sau cu un proiector.



Conectați cablul de alimentare al monitorului extern după ce conectați toate celelalte cabluri.

Conectarea unui monitor de computer

Puteți conecta un dispozitiv de afișare pentru computer (monitor) la computer.

Pentru a conecta un monitor de computer

- 1 Dacă este necesar, conectați un capăt al cablului de alimentare al monitorului (1) la monitor și celălalt capăt la o priză CA.
- 2 Dacă doriți să conectați un monitor analogic, conectați cablul monitorului (2) (nu este furnizat) la portul monitorului (3) de pe computer.

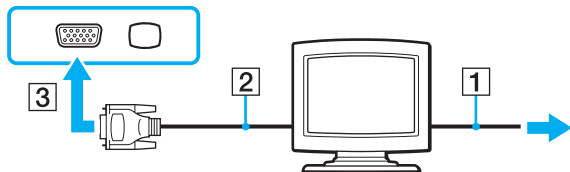

- 3 În cazul în care doriți să conectați un monitor TFT/DVI, conectați cablul monitorului (2) (nu este furnizat) la un adaptor HDMI - DVI-D (3) (nu este furnizat) și conectați un capăt al cablului HDMI (4) (nu este furnizat) la adaptorul HDMI - DVI-D (3) și celălalt capăt la portul de ieșire **HDMI** (5) al computerului.

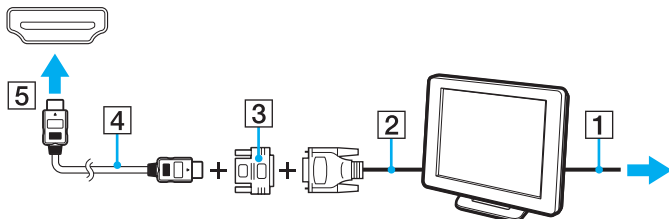

- 4 În cazul în care monitorul extern de computer dispune de un port de intrare HDMI, conectați un capăt al unui cablu HDMI (nu este furnizat) la portul de ieșire **HDMI** al computerului și celălalt capăt la portul de intrare HDMI al monitorului computerului.

! Computerul dvs. este compatibil cu standardul HDCP și poate cripta canalul de transmisie al semnalelor video digitale în scopul protejării drepturilor de autor, fapt care vă permite să redați și să vizualizați o gamă largă de materiale de calitate superioară, protejate prin drepturi de autor. Rețineți că trebuie să conectați un monitor compatibil HDCP la computer pentru a vizualiza materiale protejate prin drepturi de autor. În cazul în care computerul are conectat un monitor incompatibil nu veți putea reda și nici vizualiza materiale protejate prin drepturi de autor.

 DVI-D înseamnă Digital Visual Interface - Digital (Interfață vizuală digitală - digitală). Este un tip de port DVI care acceptă doar semnal video digital (nu și semnal video analogic). Are 24 de pini.

Un port DVI-I (Digital Visual Interface - Integrated - Interfață vizuală digitală - integrată) acceptă atât semnal video digital, cât și semnal video analogic. Are 29 de pini.

Conectarea unui monitor de computer multimedia

Puteți conecta la computer un monitor de computer multimedia ce include difuzoare și microfon încorporat.

Pentru a conecta un monitor de computer multimedia

- 1 Conectați cablul de alimentare al monitorului de computer multimedia (1) la o priză CA.
- 2 Conectați cablul monitorului (2) (nu este furnizat) la portul monitorului (3) □ de pe computer.
- 3 Conectați cablul difuzorului (4) (nu este furnizat) la conectorul pentru căști (5) 🎧 de pe computer.
- 4 Conectați cablul microfonului (6) (nu este furnizat) la conectorul pentru microfon (7) 🎤 de pe computer.

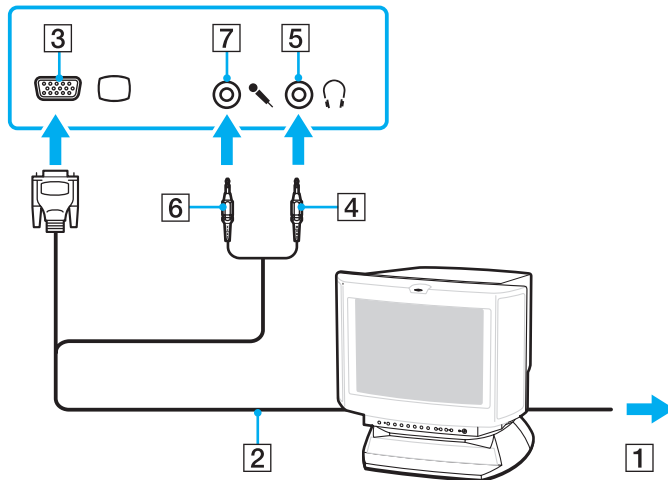

Conectarea unui televizor

Puteți conecta la computer un televizor cu port de intrare HDMI.

Pentru a conecta un televizor la computer

! Pentru a auzi sunetul de la dispozitivul conectat la portul de ieșire **HDMI** trebuie să schimbați dispozitivul de ieșire audio. Pentru instrucțiuni detaliate, consultați **Cum schimb dispozitivul de ieșire audio?** ([pagina 179](#)).

- 1 Conectați cablul de alimentare al televizorului (1) la o priză CA.
- 2 Conectați un capăt al cablului HDMI (2) (nu este furnizat) la portul de ieșire **HDMI** (3) al computerului și celălalt capăt la televizor.
- 3 Comutați canalul de intrare al televizorului la intrarea externă.
- 4 Setați sistemul de configurare al televizorului.

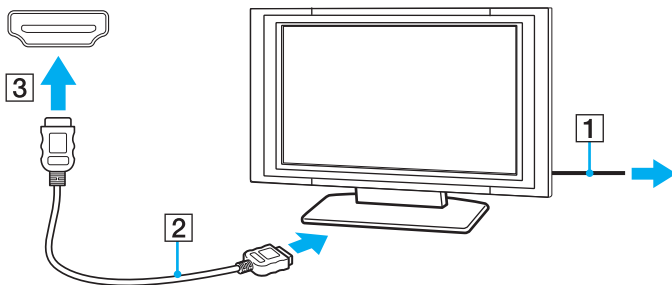

! Dacă este folosit un alt driver decât cel furnizat de Sony, imaginea nu va fi afișată și nu se vor auzi sunete. Folosiți întotdeauna driverul furnizat de Sony pentru actualizări.



Consultați manualul furnizat odată cu televizorul dvs. pentru mai multe informații despre instalare și utilizare.

Cablul HDMI conduce și semnal video și audio.

În plus, puteți conecta un receptor TV de calitate superioară sau alte dispozitive de decodare audio cu canale multiple între computer și televizor utilizând o conexiune HDMI.

Pentru a conecta un dispozitiv de ieșire audio digitală de calitate superioară între computer și un televizor



Înainte de a conecta dispozitivul la computer, asigurați-vă că, mai întâi, a fost configurată conexiunea HDMI între televizor și receptorul TV sau dispozitivul de decodare audio cu canale multiple.

Pentru a auzi sunetul de la dispozitivul conectat la portul de ieșire **HDMI** trebuie să schimbați dispozitivul de ieșire audio. Pentru instrucțiuni detaliate, consultați

Cum schimb dispozitivul de ieșire audio? ([pagina 179](#)).

- 1 Porniți televizorul și setați-i intrarea la intrarea HDMI.
- 2 Porniți receptorul TV sau dispozitivul de decodare audio cu canale multiple și setați-i intrarea la intrarea HDMI.
- 3 Conectați un capăt al cablului HDMI (nu este furnizat) la portul de intrare HDMI al receptorului TV sau al dispozitivului de decodare audio cu canale multiple și celălalt capăt la portul de ieșire **HDMI** de pe computer.
- 4 Apăsați tastele **Fn+F7** pentru a schimba ieșirea video la televizorul conectat.



Puteți regla rezoluția ecranului televizorului conectat de la computer. Consultați **De ce nu poate ecranul meu să afișeze o înregistrare video?** ([pagina 168](#)) pentru procedura detaliată.

În cazul conexiunii HDMI, volumul poate fi reglat doar de la dispozitivul audio conectat. Computerul nu exercită control asupra volumului de ieșire al niciunui dispozitiv conectat.

Conectarea unui proiector

Puteți conecta un proiector (de exemplu, proiectorul LCD Sony) la computer.

Pentru a conecta un proiector

- 1 Conectați cablul de alimentare (1) al proiectorului la o priză CA.
- 2 Conectați un cablu de monitor (2) (nu este furnizat) la portul monitorului (3) □ de pe computer.
- 3 Conectați cablul audio (4) (nu este furnizat) la jackul pentru căști (5) 🎧 de la computer.
- 4 Conectați cablul monitorului și cablul audio la conectorul și la portul de pe proiector (6).

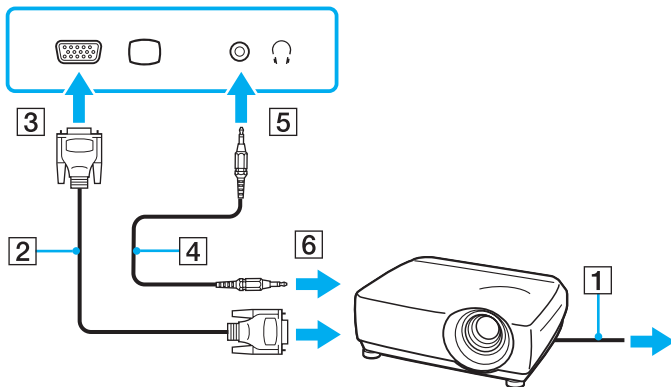

Selectarea modurilor de afișare

Puteți selecta ce monitor să fie folosit pe post de monitor principal atunci când la computer este conectat un monitor extern (monitor de birou, etc.).

Dacă doriți să lucrați pe ecranul computerului și pe monitorul extern în același timp, consultați **Utilizarea funcției pentru monitoare multiple (pagina 88)** pentru informații suplimentare.

Pentru a selecta un monitor

Atunci când la computer este conectat un monitor extern, puteți modifica setarea Main/Clone (Principal/Clonă) după cum urmează:

- 1 Faceți clic pe **Start, Toate programele** și apoi pe **Catalyst Control Center**.
- 2 Faceți clic pe **CCC**.
- 3 Urmați instrucțiunile de pe ecran pentru a modifica setările.
Consultați fișierul de ajutor pentru informații suplimentare.



Este posibil să nu puteți afișa același conținut pe ecranul computerului și pe monitorul extern sau pe proiector, în același timp, în funcție de tipul de monitor extern sau de proiector.

Înainte de a porni computerul, porniți monitorul extern.

Utilizarea funcției pentru monitoare multiple

Funcția Monitoare multiple vă permite să distribuiți porțiuni ale spațiului de lucru pe dispozitive de afișaj separate. De exemplu, dacă aveți un monitor extern conectat la portul monitorului, ecranul computerului și monitorul extern pot funcționa ca un singur spațiu de lucru.

Puteți muta cursorul de pe un ecran pe altul. Acest lucru vă permite să glisați obiecte, precum fereastra unei aplicații sau o bară de instrumente, de pe un ecran pe celălalt.

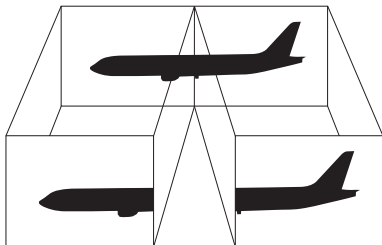

Este posibil ca monitorul extern să nu suporte funcția Monitoare multiple.

Este posibil ca unele aplicații software să nu fie compatibile cu setările Monitoare multiple.

Asigurați-vă că computerul nu intră în modul Repaus sau Hibernare în timp ce folosiți funcția Monitoare multiple. În caz contrar este posibil ca computerul să nu mai revină la modul Normal.

Dacă setați culori diferite pe fiecare ecran, nu extindeți o singură fereastră pe două ecrane. În caz contrar, este posibil ca aplicația software să nu funcționeze corect.

Stabiliți mai puține culori sau o rezoluție mai mică pentru fiecare ecran.

Pentru a utiliza funcția Monitoare multiple

- 1 Faceți clic pe **Start** și apoi pe **Panou de control**.
- 2 Faceți clic pe **Ajustare rezoluție ecran** din **Aspect și personalizare**.
- 3 Faceți clic pe pictograma monitorului marcat cu **2**.
- 4 Selectați opțiunea **Extindere desktop pe acest monitor**.
- 5 Faceți clic pe **Se aplică** și apoi pe **OK**.
Dacă apare fereastra **Setări monitor**, faceți clic pe **Da**.



Puteți, de asemenea, să modificați atribuirea funcțiilor pentru butonul **S1** pentru a activa funcția Monitoare multiple prin intermediul butonului **S1**. Pentru a modifica atribuirea funcțiilor pentru butonul **S1**, țineți apăsat butonul **S1** pentru a afișa fereastra de modificare a atribuirii funcțiilor. Pentru detalii cu privire la butonul **S1**, consultați **Utilizarea butoanelor cu funcții speciale** ([pagina 36](#)).

În plus, puteți seta culorile și rezoluția pentru fiecare ecran și puteți personaliza funcția Monitoare multiple.

Conectarea unui microfon extern

Dacă aveți nevoie să folosiți un dispozitiv de intrare pentru sunet (de exemplu, pentru a discuta pe Internet), trebuie să conectați un microfon extern (nu este furnizat).

Pentru a conecta un microfon extern

Conectați cablul microfonului (1) la conectorul pentru microfon (2) .

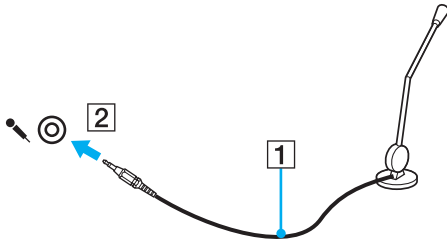

Asigurați-vă că microfonul este proiectat pentru a fi folosit cu un computer.

Conectarea unui dispozitiv Universal Serial Bus (USB)

Pentru a proteja computerul și/sau dispozitivele USB împotriva deteriorării, respectați următoarele:

- ❑ Când mutați computerul cu dispozitivele USB conectate, evitați expunerea porturilor USB la șocuri sau lovituri.
- ❑ Nu puneți computerul într-o geantă sau într-o husă atunci când la acesta sunt conectate dispozitive USB.

Conectarea unui maus USB

Pentru a conecta un maus USB

- 1 Alegeți portul USB (1) pe care preferați să îl folosiți.
- 2 Conectați cablul mausului USB (2) la portul USB.
- 3 Acum puteți folosi mausul USB (nu este furnizat) (3).

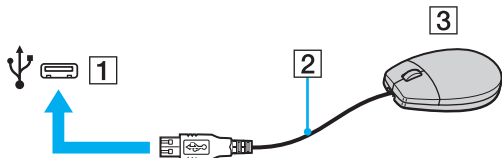

Conectarea unei unități de dischetă USB

Puteți achiziționa o unitate de dischete USB și o puteți conecta la computer.

Pentru a conecta o unitate de dischete USB

- 1 Alegeți portul USB (1)  pe care preferați să îl folosiți.
- 2 Conectați cablul unității de dischete USB (2) la portul USB.
Unitatea de dischete USB (3) este pregătită acum pentru utilizare.

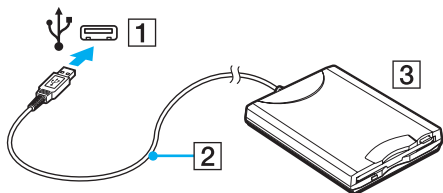

! Când utilizați o unitate de dischete USB, nu aplicați forță asupra portului USB. Acest lucru poate produce defecțiuni.

Deconectarea unei unități de dischetă USB

Puteți deconecta o unitate de dischete USB și atunci când computerul este pornit și atunci când este oprit. Deconectarea unității în timp ce computerul este într-un mod de economisire de energie (Repaus sau Hibernare) poate duce la defectarea computerului.

Pentru a deconecta o unitate de dischete USB



Pentru a deconecta o unitate de dischetă USB în timp ce computerul este oprit, săriți peste pașii de la 1 la 5.

- 1 Opriți toate programele ce folosesc unitatea de dischete.
- 2 Faceți dublu clic pe pictograma **Eliminarea în siguranță a unui dispozitiv hardware** de pe bara de activități.
- 3 Selectați unitatea de dischete pe care doriți să o deconectați.
- 4 Faceți clic pe **Oprire**.
- 5 Urmați instrucțiunile de pe ecran pentru a îndepărta unitatea de dischetă.
- 6 Deconectați unitatea de dischete de la computer.

Conectarea unei imprimante

Puteți conecta o imprimantă compatibilă cu Windows la computer pentru a imprima documente.

Conectarea unei imprimante utilizând portul USB

Puteți conecta la computer o imprimantă USB compatibilă cu versiunea dvs. de Windows.

Pentru a conecta o imprimantă folosind un port USB

- 1 Conectați cablul de alimentare (1) al imprimantei la o priză CA.
- 2 Alegeți portul USB (3) pe care preferați să îl folosiți.
- 3 Conectați un capăt al cablului imprimantei USB (2) (nu este furnizat) la portul USB și celălalt capăt la imprimantă.

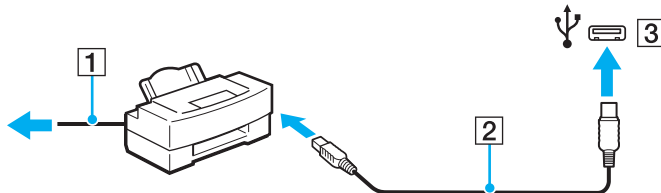

Conectarea unui dispozitiv i.LINK

Note cu privire la conectarea dispozitivelor i.LINK

- ❑ Computerul este echipat cu un port i.LINK, pe care îl puteți utiliza pentru a vă conecta la un dispozitiv i.LINK, precum o cameră video digitală.
- ❑ Portul i.LINK de pe computer nu furnizează energie unui dispozitiv extern. Dacă dispozitivul extern necesită alimentare externă, asigurați-vă că îl conectați la o sursă de curent.
- ❑ Portul i.LINK acceptă rate de transfer de până la 400 Mbps. Totuși, rata reală de transfer depinde de rata de transfer a dispozitivului extern.
- ❑ În unele țări sau zone, cablurile opționale i.LINK pot să nu fie disponibile.
- ❑ Conexiunea i.LINK cu alte dispozitive compatibile nu este în întregime garantată.
- ❑ Este posibil ca conexiunea i.LINK să nu fie disponibilă în funcție de aplicațiile software, de sistemul de operare și de dispozitivele compatibile cu i.LINK pe care le utilizați. Consultați manualul furnizat odată cu aplicația software pentru informații suplimentare.
- ❑ Verificați condițiile de lucru și compatibilitatea dintre sistemul de operare și perifericele compatibile cu i.LINK (de exemplu, o unitate HDD sau CD-RW) înainte de a le conecta la computer.

Conectarea unei camere video digitale

Pentru a conecta o cameră video digitală

Conectați un capăt al unui cablu i.LINK (1) (nu este furnizat) la portul i.LINK (2) de pe computer și celălalt capăt la portul DV In/Out (3) de pe camera video digitală.

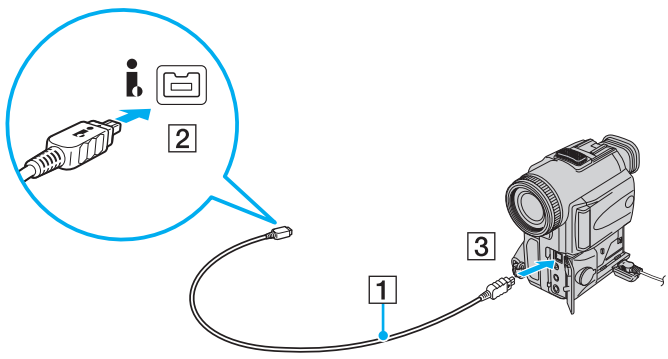

La camerele video digitale Sony, porturile etichetate cu **DV Out**, **DV In/Out** sau **i.LINK** sunt compatibile cu i.LINK.

Camera video digitală Sony prezentată aici este un exemplu. Camera dumneavoastră video digitală poate necesita o conectare diferită.

Nu puteți accesa imaginile de pe un Memory Stick atunci când folosiți o conexiune i.LINK.

Personalizarea computerului VAIO

Această secțiune descrie pe scurt modul în care puteți schimba setările principale ale computerului VAIO. Printre altele, veți învăța cum să utilizați și cum să personalizați imaginea software-ului și utilităților Sony.

- ❑ **Stabilirea parolei** ([pagina 98](#))
- ❑ **Configurarea computerului prin intermediul VAIO Control Center** ([pagina 103](#))
- ❑ **Utilizarea modurilor de economisire a energiei** ([pagina 104](#))
- ❑ **Gestionarea energiei prin intermediul VAIO Power Management** ([pagina 109](#))
- ❑ **Configurarea limbii în Windows Vista Ultimate** ([pagina 111](#))
- ❑ **Configurarea modemului** ([pagina 112](#))

Stabilirea parolei

Utilizați una dintre funcțiile BIOS pentru a stabili parola.

Odată ce ați stabilit parola, pentru a porni computerul, vi se va cere să introduceți parola după ce apare sigla VAIO. Parola de pornire vă permite să protejați computerul împotriva accesului neautorizat.

Adăugarea parolei de pornire

Parola de pornire este prevăzută pentru a proteja computerul împotriva accesului neautorizat.

Există două tipuri de parole de pornire: parola calculator și parola utilizator. Parola de calculator este prevăzută pentru utilizatorii cu drepturi administrative pe computer pentru modificarea tuturor opțiunilor de configurare din ecranul de configurare BIOS, precum și pentru pornirea computerului. Parola de utilizator este prevăzută pentru utilizatorii standard, permițând modificarea unora dintre opțiunile de configurare BIOS, precum și pornirea computerului. Pentru a stabili parola de utilizator, trebuie ca mai întâi să stabiliți parola de calculator.



După ce ați stabilit parola de pornire, nu puteți porni computerul fără să introduceți parola. Asigurați-vă că nu uitați parola. Scrieți parola și păstrați-o în siguranță și ferită de accesul altor persoane.

Dacă uitați parola de pornire și aveți nevoie de asistență pentru a o reseta, se va percepe o taxă de resetare a parolei și este posibil să fie nevoie ca computerul să fie trimis la service pentru resetarea parolei.

Pentru a adăuga parola de pornire (parola calculator)

- 1 Porniți computerul.
- 2 Apăsați tasta **F2** atunci când apare sigla VAIO.
Apare ecranul de configurare BIOS. În caz contrar, reporniți computerul și apăsați tasta **F2** de câteva ori atunci când apare sigla VAIO.
- 3 Apăsați tasta **←** sau **→** pentru a selecta **Security** pentru a afișa fila **Security**, selectați **Set Machine Password** și apoi apăsați tasta **Enter**.
- 4 În ecranul de introducere a parolei, introduceți parola de două ori și apăsați tasta **Enter**.
Parola poate avea până la 32 de caractere alfanumerice (inclusiv spații).
- 5 Selectați **Password when Power On** din **Security** și apăsați tasta **Enter**.
- 6 Modificați setarea de la valoarea **Disabled** la **Enabled**.
- 7 Apăsați tasta **←** sau **→** pentru a selecta **Exit**, selectați **Exit Setup** și apoi apăsați tasta **Enter**.
Când apare mesajul de confirmare, apăsați tasta **Enter**.

Pentru a adăuga parola de pornire (parola utilizator)



Asigurați-vă că stabiliți parola calculator înainte de a o stabili pe cea de utilizator.

- 1 Porniți computerul.
- 2 Apăsați tasta **F2** atunci când apare sigla VAIO.
Apare ecranul de configurare BIOS. În caz contrar, reporniți computerul și apăsați tasta **F2** de câteva ori atunci când apare sigla VAIO.
- 3 Introduceți parola pentru calculator și apăsați tasta **Enter**.
- 4 Apăsați tasta **←** sau **→** pentru a selecta **Security** pentru a afișa fila **Security**, selectați **Set User Password** și apoi apăsați tasta **Enter**.
- 5 În ecranul de introducere a parolei, introduceți parola de două ori și apăsați tasta **Enter**.
Parola poate avea până la 32 de caractere alfanumerice (inclusiv spații).
- 6 Apăsați tasta **←** sau **→** pentru a selecta **Exit**, selectați **Exit Setup** și apoi apăsați tasta **Enter**.
Când apare mesajul de confirmare, apăsați tasta **Enter**.

Modificarea/eliminarea parolei de pornire

Pentru a modifica sau elimina parola de pornire (parola calculator)

- 1 Porniți computerul.
- 2 Apăsați tasta **F2** atunci când apare sigla VAIO.
Apare ecranul de configurare BIOS. În caz contrar, reporniți computerul și apăsați tasta **F2** de câteva ori atunci când apare sigla VAIO.
- 3 Introduceți parola pentru calculator și apăsați tasta **Enter**.
- 4 Apăsați tasta **←** sau **→** pentru a selecta **Security** pentru a afișa fila **Security**, selectați **Set Machine Password** și apoi apăsați tasta **Enter**.
- 5 În ecranul de introducere a parolei, introduceți o dată parola curentă și noua parolă de două ori și apoi apăsați tasta **Enter**.
Pentru a elimina parola, lăsați necompletate câmpurile **Enter New Password** și **Confirm New Password** și apăsați tasta **Enter**.
- 6 Apăsați tasta **←** sau **→** pentru a selecta **Exit**, selectați **Exit Setup** și apoi apăsați tasta **Enter**.
Când apare mesajul de confirmare, apăsați tasta **Enter**.

Pentru a modifica sau elimina parola de pornire (parola utilizator)

- 1 Porniți computerul.
- 2 Apăsați tasta **F2** atunci când apare sigla VAIO.
Apare ecranul de configurare BIOS. În caz contrar, reporniți computerul și apăsați tasta **F2** de câteva ori atunci când apare sigla VAIO.
- 3 Introduceți parola pentru utilizator și apăsați tasta **Enter**.
- 4 Apăsați tasta **←** sau **→** pentru a selecta **Security** pentru a afișa fila **Security**, selectați **Set User Password** și apoi apăsați tasta **Enter**.
- 5 În ecranul de introducere a parolei, introduceți o dată parola curentă și noua parolă de două ori și apoi apăsați tasta **Enter**. Pentru a elimina parola, lăsați necompletate câmpurile **Enter New Password** și **Confirm New Password** și apăsați tasta **Enter**.
- 6 Apăsați tasta **←** sau **→** pentru a selecta **Exit**, selectați **Exit Setup** și apoi apăsați tasta **Enter**. Când apare mesajul de confirmare, apăsați tasta **Enter**.

Configurarea computerului prin intermediul VAIO Control Center

Utilitarul **VAIO Control Center** vă permite să accesați informațiile despre sistem și să specificați preferințele pentru comportamentul sistemului.

Pentru a utiliza VAIO Control Center

- 1 Faceți clic pe **Start, Toate programele**, apoi pe **VAIO Control Center**.
- 2 Selectați elementul de control dorit și modificați setările.
- 3 După ce ați terminat, faceți clic pe **OK**.
Setarea elementului dorit a fost modificată.



Pentru informații suplimentare despre fiecare opțiune, consultați fișierul de ajutor inclus în **VAIO Control Center**.

Unele elemente de control nu vor fi vizibile dacă deschideți **VAIO Control Center** ca utilizator standard.

Utilizarea modurilor de economisire a energiei

Puteți profita de setările de gestionare a energiei pentru a conserva durata de viață a acumulatorului. În plus față de modul normal de operare, computerul are două moduri distincte de economisire a energiei: Repaus și Hibernare. Când folosiți energia acumulatorului, trebuie să conștientizați faptul că computerul va intra automat în modul Hibernare dacă nivelul duratei de viață a acumulatorului scade, indiferent de setarea de gestionare a energiei pe care ați selectat-o.



Dacă nivelul de încărcare a acumulatorului scade sub 10%, trebuie fie să conectați adaptorul CA pentru a reîncărca acumulatorul, fie să opriți computerul și să instalați un acumulator încărcat.

Utilizarea modului Normal

Aceasta este starea normală a computerului atunci când este în uz. Indicatorul luminos verde este aprins în acest mod.

Utilizarea modului Repaus

În modul repaus ecranul LCD se oprește și sistemul (sistemele) de stocare intră într-un mod de consum scăzut de energie. În acest mod indicatorul luminos portocaliu de alimentare clipește rar.

! Dacă nu doriți să folosiți computerul pentru o perioadă lungă de timp și acesta nu este alimentat de la priză, activați modul Hibernare sau opriți computerul.

Pentru a activa modul Repaus

Faceți clic pe **Start**, pe săgeata de lângă butonul **Blocare** și apoi pe **Repaus**.



Când computerul este în modul Repaus, nu puteți introduce un disc.

Computerul iese din modul Repaus mai rapid decât din modul Hibernare.

Modul Repaus utilizează mai multă energie decât modul Hibernare.

! Dacă acumulatorul se descarcă în timp ce calculatorul este în modul Repaus, veți pierde toate datele nesalvate. Revenirea la starea de lucru anterioară este imposibilă. Pentru a evita pierderea de date, salvați frecvent datele.

Pentru a reveni la modul Normal

- Apăsați orice tastă.
- Apăsați butonul de alimentare de pe computer.

! Dacă țineți apăsat butonul de alimentare timp de cel puțin patru secunde, computerul se va opri automat. Veți pierde toate datele nesalvate.

În cazul în care computerul nu este utilizat pentru o anumită perioadă de timp, va intra în modul Repaus. Pentru a modifica acest lucru, puteți schimba setările modului Repaus.

Pentru a modifica setările modului Repaus

- 1 Faceți clic dreapta pe simbolul stării alimentării din bara de sarcini și selectați **Opțiuni de alimentare**.
- 2 Faceți clic pe **Modificare setări de plan** din planul curent de alimentare.
- 3 Modificați timpul în care computerul intră în modul Repaus și faceți clic pe **Salvare modificări**.

Utilizarea modului Hibernare

În modul Hibernare, starea sistemului este salvată pe dispozitivul de stocare încorporat și alimentarea este oprită. Chiar și atunci când acumulatorul se descarcă, datele nu vor fi pierdute. Indicatorul luminos de alimentare este stins în acest mod.



Dacă nu doriți să folosiți computerul pentru o perioadă lungă de timp, activați modul Hibernare.

Pentru a activa modul Hibernare

Apăsați tastele **Fn+F12**.

Computerul intră în modul Hibernare.

În mod alternativ, puteți face clic pe **Start**, pe săgeata de lângă butonul **Blocare** și apoi pe **Hibernare** pentru a aduce computerul în modul Hibernare.



Când computerul este în modul Hibernare, nu puteți introduce un disc.

Modul Hibernare necesită mai mult timp decât modul Repaus pentru a fi activat.

Modul Hibernare utilizează mai puțină energie decât modul Repaus.



Nu mutați computerul înainte ca indicatorul de alimentare să se stingă.

Pentru a reveni la modul Normal

Apăsați butonul de alimentare.

Computerul revine la starea normală.



Dacă țineți apăsat butonul de alimentare timp de cel puțin patru secunde, computerul se va opri automat.



Este necesar mai mult timp pentru a reveni la modul placeNormal din modul Hibernare decât din modul Repaus.

Gestionarea energiei prin intermediul VAIO Power Management

Gestionarea energiei vă ajută să setați planurile de alimentare pentru a le folosi în cazul alimentării cu curent alternativ sau cu acumulator, pentru a corespunde cu consumul necesar de energie.

VAIO Power Management este o aplicație software dezvoltată exclusiv pentru computere VAIO. Prin intermediul acestei aplicații software, puteți îmbunătăți funcțiile Windows de gestionare a energiei pentru a asigura funcționarea mai bună a computerului și o durată de viață mai lungă pentru acumulator. Pentru informații suplimentare, consultați fișierul de ajutor inclus în aplicația software.

Selectarea unui plan de alimentare

Când porniți computerul, un simbol de stare a alimentării apare în bara de sarcini. Acest simbol indică ce fel sursă de alimentare folosiți în acel moment, de exemplu, alimentare CA. Faceți clic pe acest simbol pentru a afișa fereastra ce prezintă starea alimentării.

Funcția **VAIO Power Management** este adăugată la **Opțiuni de alimentare** din Windows.

Pentru a selecta un plan de alimentare

- 1 Faceți clic dreapta pe simbolul stării alimentării din bara de sarcini și selectați **Opțiuni de alimentare**.
- 2 Selectați planul de alimentare dorit.

Pentru a modifica setările planului de alimentare

- 1 Faceți clic pe **Modificare setări de plan** din planul curent de alimentare din fereastra **Opțiuni de alimentare**. Modificați după caz modul Inactivitate și setările de afișare.
- 2 Dacă trebuie modificate setările avansate, faceți clic pe **Modificare setări de alimentare complexe** și mergeți la pasul 3. Altfel, faceți clic pe **Salvare modificări**.
- 3 Faceți clic pe fila **VAIO Power Management**. Modificați setările fiecărui element.
- 4 Faceți clic pe **OK**.

VAIO Power Management Viewer

Puteți vizualiza performanța cu planul de alimentare care a fost modificat prin intermediul **VAIO Power Management**.

Pentru a porni VAIO Power Management Viewer

- 1 Faceți clic pe **Start, Toate programele**, apoi pe **VAIO Control Center**.
- 2 Faceți clic pe **Power Management** și pe **VAIO Power Management Viewer**.

Configurarea limbii în Windows Vista Ultimate

Pe modelele cu Windows Vista Ultimate, puteți descărca și instala pachetul lingvistic dorit. Consultați specificațiile online pentru a afla dacă pe computerul dumneavoastră este instalat sistemul de operare Windows Vista Ultimate.



Pentru a descărca un pachet lingvistic, computerul trebuie să fie conectat la Internet. Pentru informații despre cum se conectează computerul la Internet, consultați **Utilizarea Internetului** ([pagina 62](#)).

Pentru a instala un pachet lingvistic

- 1 Faceți clic pe **Start, Panou de control, Sistem și întreținere**, apoi pe **Centru de întâmpinare**.
- 2 Faceți dublu clic pe pictograma **Windows Ultimate Extras**.
- 3 Faceți clic pe **Suplimente disponibile**.
- 4 Selectați pachetul lingvistic dorit, apoi faceți clic pe **Instalare**.

Dacă se afișează fereastra **Windows Update cu Windows Ultimate Extras**, există o serie de actualizări importante pe care trebuie să le instalați în prealabil.

Instalați mai întâi actualizările, faceți clic pe **Vizualizare Suplimente disponibile** pentru a afișa pachetele lingvistice disponibile, apoi continuați.

Configurarea modemului

Înainte de a putea începe să utilizați modemul intern (nu toate modemurile sunt încorporate), sau de fiecare dată când folosiți modemul în timp ce călătoriți, asigurați-vă că țara locației active definite în fereastra **Opțiuni telefonie și modem** se potrivește cu țara din care efectuați apelul.

Pentru a modifica setările de țară pentru modem

- 1 Faceți clic pe **Start** și apoi pe **Panou de control**.
- 2 Faceți clic pe **Hardware și sunete**.
- 3 Faceți clic pe **Opțiuni telefonie și modem**.
Apare fereastra **Informații amplasare**.
- 4 Introduceți informațiile cerute și apoi faceți clic pe **OK**.
Apare fereastra **Opțiuni telefonie și modem**.
- 5 Selectați amplasarea din fila **Reguli de apelare**.
- 6 Faceți clic pe butonul **Editare** pentru a modifica configurația curentă.
Apare fereastra **Editare amplasare**.
Sau
Faceți clic pe butonul **Nou** pentru a configura modemul.
Apare fereastra **Amplasare nouă**.
- 7 Verificați configurarea țării/regiunii și asigurați-vă că se potrivește cu locul din care efectuați apelul.



Este posibil ca apelarea cu impulsuri să nu fie disponibilă în unele țări sau regiuni.

- 8 Dacă ați modificat setările amplasării, faceți clic pe **Se aplică** și apoi pe **OK**.
Apare fereastra **Opțiuni telefonie și modem**.

- 9 Verificați dacă modemul este listat în fila **Modemuri**.
Dacă modemul nu este listat, faceți clic pe **Adăugare** și urmați instrucțiunile expertului.
- 10 Faceți clic pe **Se aplică/OK**. Modemul este configurat.



Înainte de a aplica setări de țară noi, cablul telefonului trebuie să fie deconectat de la computer.

Îmbunătățirea computerului VAIO

Computerul VAIO și modulele de memorie utilizează componente de mare precizie și tehnologie cu conectori electronici. Pentru a evita pierderea garanției în timpul perioadei de garanție a produsului, vă recomandăm:

- Ar trebui să contactați distribuitorul pentru a instala un modul nou de memorie.
- Ar trebui să nu îl instalați dvs., dacă nu sunteți familiarizați cu îmbunătățirea memoriei unui calculator.
- Ar trebui să nu atingeți conectorii și să nu deschideți capacul compartimentului modulului de memorie.

Pentru tipul de modul și cantitatea de memorie instalată pe modelul dvs., consultați specificațiile online.

Contactați VAIO-Link dacă aveți nevoie de asistență.

Adăugarea și îndepărtarea de memorie

Dacă doriți să extindeți funcționalitatea computerului, puteți crește cantitatea de memorie prin instalarea de module opționale de memorie. Înainte să îmbunătățiți memoria computerului, citiți notele și procedurile din următoarele pagini.

Note cu privire la adăugarea/îndepărtarea modulelor de memorie

- ❑ Asigurați-vă că puneți computerul pe o suprafață plată înainte de a adăuga sau de a îndepărta module de memorie.
- ❑ Fiți atenți atunci când schimbați memoria. Instalarea necorespunzătoare a modulelor de memorie poate cauza deteriorarea sistemului. Această deteriorare poate anula garanția producătorului.
- ❑ Folosiți doar module de memorie compatibile cu computerul. Dacă un modul de memorie nu este detectat de computer sau sistemul de operare Windows devine instabil, contactați distribuitorul sau producătorul modulelor de memorie.
- ❑ Descărcările electrostatice (ESD) pot deteriora componentele electronice. Înainte de a atinge un modul de memorie, asigurați-vă de următoarele lucruri:
 - ❑ Procedurile descrise în acest document presupun cunoașterea de către utilizator a terminologiei generale asociate cu computerele personale și cu practica de siguranță și respectarea reglementărilor necesare pentru utilizarea și modificarea echipamentului electronic.
 - ❑ Opriti computerul și deconectați-l de la sursele de alimentare (acumulator și adaptor CA) și de la alte legături de telecomunicații, rețele sau modemuri înainte să îndepărtați orice capac sau panou de pe computer. Dacă nu reușiți să faceți acest lucru vă puteți accidenta sau puteți deteriora echipamentul.
 - ❑ ESD poate deteriora modulele de memorie și alte componente. Instalați modulul de memorie doar pe o stație de lucru ESD. Dacă o asemenea stație nu este disponibilă, nu lucrați într-o zonă acoperită cu covor și nu manipulați materiale care produc sau rețin electricitate statică (învelitori din celofan, de exemplu). Realizați împământarea prin menținerea contactului cu o porțiune de metal nevodisit a cadrului în timp ce efectuați procedura.
 - ❑ Nu deschideți ambalajul modulului de memorie înainte să fiți pregătit să îl schimbați. Ambalajul protejează modulul de ESD.

- ❑ Folosiți săculețul special furnizat odată cu modulul de memorie sau împachetați modulul în folie de aluminiu pentru a-l proteja de ESD.
- ❑ Introducerea de lichide, substanțe străine sau obiecte în compartimentele pentru modulele de memorie sau în alte componente interne ale computerului va duce la deteriorarea computerului iar costurile de reparație nu vor fi acoperite de garanție.
- ❑ Nu păstrați modulul de memorie într-un loc expus la:
 - ❑ Surse de căldură precum radiatoare sau conducte de aer
 - ❑ Lumină solară directă
 - ❑ Praf excesiv
 - ❑ Vibrații sau șocuri mecanice
 - ❑ Magneți puternici sau difuzoare care nu au magneți protejați
 - ❑ Temperatură ambientală mai mare de 35°C sau mai mică de 5°C
 - ❑ Umiditate ridicată
- ❑ Manipulați cu grijă modulul de memorie. Pentru a evita rănirea mâinilor și a degetelor, nu atingeți marginile componentelor și circuitele din interiorul computerului.

Îndepărtarea și instalarea unui modul de memorie

Pentru a schimba sau adăuga un modul de memorie

- 1 Opriți computerul și deconectați toate dispozitivele periferice.
- 2 Deconectați computerul și îndepărtați acumulatorul.
- 3 Așteptați aproximativ o oră, până când computerul se răcește.
- 4 Desfaceți șurubul (indicat de săgeata de mai jos) de sub computer și îndepărtați capacul compartimentului pentru modulele de memorie.

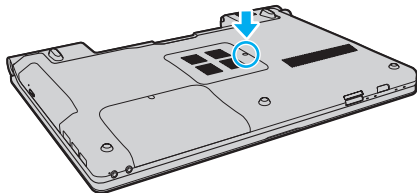

- 5 Atingeți un obiect din metal pentru a descărca electricitatea statică.

6 Îndepărtați modulul de memorie instalat în prezent după cum urmează:

- Trageți clapetele în direcția săgeților (1).
Modulul de memorie este eliberat.
- Asigurați-vă că modulul de memorie se înclină în sus și apoi trageți-l afară în direcția săgeții (2).

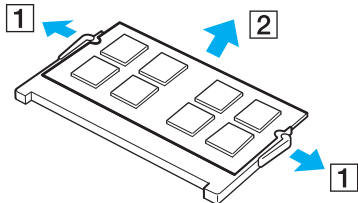

7 Scoateți noul modul de memorie din ambalaj.

- 8 Introduceți modulul de memorie în compartimentul pentru modulul de memorie și împingeți-l până face clic.

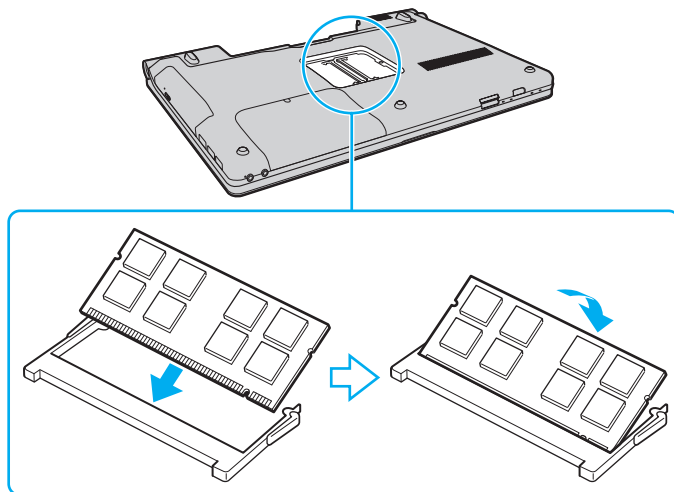

! Nu atingeți alte componente de pe placa de bază.

Asigurați-vă că inserați marginea conectorului a modulului de memorie în compartiment în timp ce aliniați creștătura de pe modul cu ieșitura mică din compartimentul deschis. Nu forțați intrarea în fantă a modulului de memorie orientat greșit, deoarece acest lucru poate duce la deteriorarea fantei și a modulului.

- 9 Înlocuiți capacul compartimentului pentru module de memorie.
- 10 Strângeți șurubul de sub computer.
- 11 Reinstalați acumulatorul și porniți computerul.

Vizualizarea dimensiunii memoriei

Pentru a vizualiza dimensiunea memoriei

- 1 Porniți computerul.
- 2 Faceți clic pe **Start, Toate programele**, apoi pe **VAIO Control Center**.
- 3 Faceți clic pe **System Information** și pe **System Information**.
Puteți vizualiza dimensiunea memoriei de sistem în panoul din dreapta. Dacă nu apare memoria adăugată, repetați procedura de instalare și reporniți computerul.

Precauții

Această secțiune descrie îndrumările și precauțiile de siguranță pentru a vă ajuta să vă protejați computerul VAIO de eventuale deteriorări.

- ❑ **Manipularea ecranului LCD** ([pagina 122](#))
- ❑ **Utilizarea sursei de alimentare** ([pagina 123](#))
- ❑ **Manipularea computerului** ([pagina 124](#))
- ❑ **Manipularea camerei încorporate MOTION EYE** ([pagina 126](#))
- ❑ **Manipularea dischetelor** ([pagina 127](#))
- ❑ **Manipularea discurilor** ([pagina 128](#))
- ❑ **Utilizarea acumulatorului** ([pagina 129](#))
- ❑ **Utilizarea căștilor** ([pagina 130](#))
- ❑ **Manipularea Memory Stick** ([pagina 131](#))
- ❑ **Manipularea hard disk-ului** ([pagina 132](#))
- ❑ **Actualizarea computerului** ([pagina 133](#))

Manipularea ecranului LCD

- ❑ Nu lăsați ecranul LCD cu fața la soare. Acest lucru ar putea deteriora ecranul LCD. Fiți atenți atunci când utilizați computerul în apropierea unei ferestre.
- ❑ Nu zgâriați suprafața ecranului LCD și nu exercitați presiune asupra lui. Aceasta poate duce la o defecțiune.
- ❑ Utilizarea computerului în condiții de temperatură scăzută poate genera o imagine reziduală pe ecranul LCD. Aceasta nu este o defecțiune. Atunci când computerul revine la temperatură normală, ecranul revine la normal.
- ❑ Pe ecranul LCD poate apărea o imagine reziduală dacă aceeași imagine este afișată o perioadă lungă de timp. Imaginea reziduală dispare după un timp. Puteți utiliza un economizor de ecran pentru a preveni imaginile reziduale.
- ❑ Ecranul LCD se încălzește în timpul funcționării. Acest lucru este normal și nu indică o defecțiune.
- ❑ Ecranul LCD este fabricat prin utilizarea tehnologiei de înaltă precizie. Este posibil, totuși, să vedeți puncte negre mici și/ sau puncte luminoase (roșii, albastre sau verzi) care apar continuu pe ecranul LCD. Acesta este un rezultat normal al procesului de fabricare și nu indică o defecțiune.
- ❑ Evitați frecarea ecranului LCD. Acest lucru ar putea deteriora ecranul. Folosiți o cârpă moale și uscată pentru a șterge suprafața ecranului LCD.
- ❑ Nu modificați setarea orientării ecranului LCD din fereastra **Setări Tablet PC** chiar dacă pentru această selecție sunt disponibile modificări ale opțiunilor, deoarece acest lucru poate duce la instabilitatea computerului. Sony nu își asumă nicio răspundere pentru nicio defecțiune generată de modificările aduse setărilor.

Utilizarea sursei de alimentare

- Consultați specificațiile online pentru a verifica funcționarea alimentării modelului dvs.
- Nu folosiți aceeași priză CA cu alte echipamente consumatoare de energie, cum ar fi fotocopiatoarele sau dispozitivele de tăiat hârtie.
- Puteți achiziționa un prelungitor cu protector de tensiune. Acest dispozitiv ajută la prevenirea deteriorărilor computerului cauzate de creșteri bruște de tensiune, în timpul unei furtuni cu descărcări electrice, de exemplu.
- Nu așezați obiecte grele pe cablul de alimentare.
- Pentru a deconecta cablul, trageți-l afară ținând de priză. Nu trageți niciodată de cablu.
- Deconectați computerul de la priza CA dacă nu utilizați computerul o perioadă lungă de timp.
- Asigurați-vă că priza CA este ușor de accesat.
- Atunci când adaptorul CA nu este utilizat, deconectați-l de la priza CA.
- Utilizați adaptorul CA furnizat odată cu computerul sau produse Sony originale. Nu folosiți alt adaptor CA deoarece se pot produce defecțiuni.

Manipularea computerului

- Curățați biroul cu o cârpă moale, uscată sau ușor umezită cu o soluție de detergent slabă. Nu folosiți tampoane abrazive, pudră de lustruire sau solvenți precum alcool sau benzină, deoarece acestea pot deteriora finisările computerului.
- Dacă scăpați un obiect solid sau lichide pe computer, opriți computerul, deconectați-l de la priză și scoateți acumulatorul. Este posibil ca computerul să trebuiască să fie verificat de personal calificat înainte să îl porniți din nou.
- Nu scăpați computerul și nu așezați obiecte pe acesta.
- Nu amplasați computerul într-un loc expus la:
 - Surse de căldură precum radiatoare sau conducte de aer
 - Lumină solară directă
 - Praf excesiv
 - Umezeală sau ploaie
 - Vibrații sau șocuri mecanice
 - Magneți puternici sau difuzoare care nu au magneți protejați
 - Temperatură ambientală mai mare de 35°C sau mai mică de 5°C
 - Umiditate ridicată
- Nu amplasați echipamente electronice lângă computer. Câmpul electromagnetic al echipamentului poate cauza defecțiuni computerului.
- Utilizați computerul pe o suprafață solidă și stabilă.
- Vă sfătuim să nu utilizați computerul ținându-l direct în poală. Este posibil ca temperatura părții de dedesubt a unității să crească în timpul funcționării normale și, după o perioadă de timp mai îndelungată, poate duce la situații de disconfort sau arsuri.

- ❑ Asigurați o circulație adecvată a aerului, pentru a preveni creșterea temperaturii interne. Nu puneți computerul pe suprafețe poroase cum ar fi carpetele, păturile, canapelele sau paturile sau în apropierea unor materiale precum perdelele sau draperiile ce pot bloca orificiile de ventilare.
- ❑ Computerul utilizează semnale radio de înaltă frecvență și poate cauza interferențe cu recepția radio sau TV. Dacă se întâmplă acest lucru, mutați computerul la o distanță corespunzătoare față de acestea.
- ❑ Folosiți doar echipamente periferice și cabluri de interfață specificate. În caz contrar, pot apărea probleme.
- ❑ Nu utilizați cabluri de conectare tăiate sau deteriorate.
- ❑ În cazul în care computerul este mutat dintr-un loc rece direct într-unul cald, în interiorul computerului poate apărea condensul. În acest caz, așteptați cel puțin o oră înainte de a porni computerul. Dacă apare orice problemă, deconectați computerul de la priză și contactați VAIO-Link.
- ❑ Asigurați-vă că deconectați adaptorul CA și că scoateți acumulatorul înainte de a curăța computerul.
- ❑ Pentru a evita pierderea de date atunci când computerul este deteriorat, faceți periodic copii de siguranță ale datelor.

Manipularea camerei încorporate MOTION EYE

- ❑ Nu atingeți capacul de protecție a lentilei camerei încorporate **MOTION EYE**, deoarece puteți zgâria capacul și aceste zgârieturi vor apărea pe imaginile capturate.
- ❑ Nu permiteți luminii solare directe să pătrundă în lentilele camerei încorporate **MOTION EYE** indiferent dacă computerul este pornit sau oprit, deoarece acest lucru poate duce la defectarea camerei.
- ❑ Camera încorporată **MOTION EYE** este dezactivată în timp ce se importă imagini video sau fotografii de pe un dispozitiv compatibil cu i.LINK conectat la portul i.LINK.
- ❑ Curățați capacul de protecție a lentilei camerei încorporate **MOTION EYE** cu o perie cu pompă de aer sau cu o perie moale. În cazul în care capacul este foarte murdar, ștergeți-l cu o cârpă moale și uscată. Nu frecați capacul, deoarece acesta este sensibil la presiune.

Manipularea dischetelor

- ❑ Nu deschideți manual obturatorul și nu atingeți componentele interne ale dischetei.
- ❑ Nu păstrați dischetele în apropierea magneților.
- ❑ Nu expuneți dischetele la lumină solară directă și la alte surse de căldură.
- ❑ Nu păstrați dischetele în apropierea lichidelor. Aveți grijă ca acestea să nu se ude. Când nu folosiți dischetele, îndepărtați-le din unitatea de dischete și puneți-le într-o cutie.
- ❑ Dacă discheta are o etichetă, asigurați-vă că aceasta este bine lipită. Dacă marginea etichetei este îndoită, este posibil ca eticheta să se lipească de interiorul unității și să cauzeze defecțiuni sau deteriorări ale dischetei.

Manipularea discurilor

- Nu atingeți suprafața discului.
- Amprețele digitale și praful de pe suprafața discului pot duce la erori de citire. Țineți întotdeauna discul de margini și de orificiul central, după cum se arată mai jos:

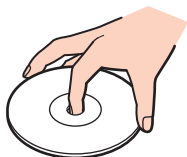

- Îngrijirea adecvată a discului este esențială pentru fiabilitatea sa continuă. Nu folosiți solvenți (precum benzină, diluant, alcool, soluții de curățat disponibile în comerț sau spray antistatic) ce pot cauza deteriorarea discului.
- Pentru curățarea normală, țineți discul de margini și folosiți o cârpă moale pentru a curăța discul dinspre centru spre exterior.
- Dacă discul este foarte murdar, umeziți o cârpă moale cu apă, storceți-o bine și folosiți-o pentru a șterge suprafața discului dinspre centru înspre exterior. Ștergeți orice urme de umezeală cu o cârpă moale și uscată.
- Nu atașați niciodată pe un disc o etichetă adezivă. Aceasta va afecta utilizarea discului și poate duce la o problemă iremediabilă.

Utilizarea acumulatorului

- Nu lăsați acumulatorii la temperaturi de peste 60°C, cum ar fi într-o mașină parcată la soare sau expuși la lumină solară directă.
- Durata de viață a acumulatorului este mai scurtă într-un mediu rece. Acest lucru se datorează eficienței scăzute a acumulatorului la temperaturi joase.
- Încărcați acumulatorii la temperaturi cuprinse între 10°C și 30°C. Temperaturile joase necesită o perioadă de încărcare mai mare.
- Unii acumulatori reîncărcabili nu respectă standardele Sony de calitate și siguranță. Din motive de securitate acest computer funcționează doar cu acumulatori Sony originali, proiectați pentru acest model. Dacă se instalează un acumulator neautorizat, acumulatorul nu se va încărca, iar computerul nu va funcționa.
- În timp acumulatorul este în uz sau este încărcat, acumulatorul se încălzește. Acest lucru este normal și nu trebuie să vă îngrijoreze.
- Țineți acumulatorul departe de toate sursele de căldură.
- Țineți acumulatorul uscat.
- Nu deschideți și nu încercați să dezamblați acumulatorul.
- Nu expuneți acumulatorul la șocuri mecanice, precum scăparea acestuia pe o suprafață dură.
- Dacă nu utilizați computerul o perioadă lungă de timp, îndepărtați acumulatorul din computer pentru a preveni deteriorarea acumulatorului.
- Dacă nu ați utilizat acumulatorul pentru o perioadă mai lungă de timp, este posibil ca durata de viață a acumulatorului să se fi scurtat. Totuși, acesta este un lucru normal și nu indică o defecțiune, deoarece acumulatorul se va descărca treptat în timp, chiar dacă nu este utilizat. Conectați adaptorul CA la computer și încărcați acumulatorul înainte să utilizați din nou computerul.
- Nu trebuie să descărcați acumulatorul înainte de reîncărcare.
- Dacă acumulatorul se descarcă rapid după ce l-ați încărcat complet, este posibil ca acesta să se apropie de sfârșitul perioadei de funcționare și să trebuiască înlocuit.

Utilizarea căștilor

- ❑ **Siguranța pe șosea** – Nu utilizați căștile în timp ce conduceți, când mergeți cu bicicleta sau când conduceți un vehicul motorizat. Acest lucru poate genera pericol în trafic și este ilegal în unele zone. De asemenea, poate fi periculos să ascultați muzică la volum ridicat în timp ce mergeți pe jos, în special la trecerile pentru pietoni.
- ❑ **Prevenirea vătămării auzului** – Evitați folosirea căștilor la volum ridicat. Experții ORL avertizează împotriva ascultării la căști în continuu, la volum ridicat și pe perioade lungi de timp. Dacă auziți un țuit în urechi, reduceți volumul sau întrerupeți utilizarea.

Manipularea Memory Stick

- Nu atingeți conectorul Memory Stick cu degetele sau cu obiecte metalice.
- Folosiți doar etichete adezive furnizate odată cu Memory Stick.
- Nu îndoiți, nu lăsați să cadă și nu expuneți Memory Stick.
- Nu dezamblați și nu modificați Memory Stick.
- Nu lăsați Memory Stick să se ude.
- Nu utilizați și nu depozitați Memory Stick în locuri expuse la:
 - Electricitate statică
 - Zgomot electric
 - Temperaturi foarte mari, precum în cazul mașinilor parcate la soare
 - Lumină solară directă
 - Umiditate ridicată
 - Substanțe corozive
- Folosiți cutia de depozitare furnizată odată cu Memory Stick.
- Faceți copii de siguranță ale datelor de valoare.
- Nu lăsați Memory Stick și adaptoarele Memory Stick la îndemâna copiilor. Există riscul ca aceștia să înghită suportul.
- Când folosiți Memory Stick Duo, nu utilizați un stilou cu vârf subțire pentru a scrie pe eticheta lipită pe Memory Stick Duo. Exercițarea de presiune asupra suportului poate deteriora componentele interne.

Manipularea hard disk-ului

Discul local are o densitate mare de stocare și citește sau scrie date într-un timp scurt. Cu toate acestea, poate fi deteriorat cu ușurință de vibrațiile mecanice, de șocuri sau de praf.

Cu toate că discul local are un dispozitiv intern de siguranță pentru prevenirea pierderilor de date din cauza vibrațiilor mecanice, șocurilor sau prafului, trebuie să aveți grijă atunci când manipulați computerul.

Pentru a evita deteriorarea hard diskului

- Nu expuneți computerul la mișcări bruște.
- Nu țineți computerul în apropierea magneților.
- Nu amplasați computerul într-un loc expus la vibrații mecanice sau într-o poziție instabilă.
- Nu mutați computerul în timp ce este pornit.
- Nu opriți și nu reporniți computerul în timp ce se citesc sau scriu date pe discul local.
- Nu utilizați computerul într-un loc expus la schimbări extreme de temperatură.



Dacă discul local este deteriorat, datele nu pot fi recuperate.

Actualizarea computerului

Asigurați-vă că instalați cele mai recente actualizări pe computerul dvs., utilizând următoarele aplicații software, astfel încât computerul să poată funcționa mai eficient.

Windows Update

Faceți clic pe **Start, Toate programele** și pe **Windows Update** și apoi urmați instrucțiunile de pe ecran.

VAIO Update 4

Faceți clic pe **Start, Toate programele, VAIO Update 4** și pe **VAIO Update Options** și apoi urmați instrucțiunile de pe ecran.



Computerul trebuie să fie conectat la Internet pentru a descărca actualizările.

Depanare

Această secțiune descrie felul în care puteți soluționa problemele obișnuite cu care vă puteți întâlni atunci când folosiți computerul VAIO. Multe dintre probleme au soluții simple. Încercați aceste sugestii înainte de a contacta VAIO-Link.

- Computer** ([pagina 136](#))
- Securitatea sistemului** ([pagina 145](#))
- Acumulator** ([pagina 146](#))
- Cameră încorporată MOTION EYE** ([pagina 148](#))
- Internet** ([pagina 151](#))
- Lucru în rețea** ([pagina 153](#))
- Tehnologie Bluetooth** ([pagina 158](#))
- Discuri optice** ([pagina 162](#))
- Monitor** ([pagina 167](#))
- Imprimare** ([pagina 171](#))
- Microfon** ([pagina 172](#))
- Maus** ([pagina 173](#))
- Difuzoare** ([pagina 174](#))
- Touch Pad** ([pagina 175](#))
- Tastatură** ([pagina 176](#))
- Dischete** ([pagina 177](#))
- Audio/Video** ([pagina 178](#))

- Memory Stick** ([pagina 182](#))
- Periferice** ([pagina 183](#))

Computer

Ce ar trebui să fac în cazul în care computerul nu pornește?

- ❑ Asigurați-vă că computerul este bine conectat la o sursă de alimentare, că este pornit și că indicatorul de alimentare este aprins.
- ❑ Asigurați-vă că acumulatorul este instalat corect și că este încărcat.
- ❑ Deconectați toate dispozitivele USB conectate, dacă există.
- ❑ În cazul în care computerul este conectat la un prelungitor sau la o sursă de alimentare continuă (UPS), asigurați-vă că prelungitorul sau dispozitivul UPS este conectat la o sursă de curent și că este pornit.
- ❑ Dacă folosiți un monitor extern, asigurați-vă că acesta este conectat la o sursă de curent și că este pornit. Asigurați-vă că luminozitatea și contrastul sunt reglate corect. Consultați manualul furnizat odată cu monitorul pentru informații suplimentare.
- ❑ Deconectați adaptorul CA și îndepărtați acumulatorul. Așteptați între trei și cinci minute. Reinstalați acumulatorul, conectați adaptorul CA și apoi apăsați butonul de alimentare pentru a porni computerul.
- ❑ Condensul poate duce la defectarea computerului. Dacă apare condens, nu utilizați computerul cel puțin o oră.
- ❑ Îndepărtați orice modul de memorie suplimentar instalat după ce ați achiziționat computerul.
- ❑ Verificați dacă este folosit adaptorul CA Sony livrat. Pentru propria siguranță, folosiți doar acumulatori reîncărcabili și adaptor CA Sony originale, furnizate de Sony pentru computerul VAIO.

Ce ar trebui să fac dacă indicatorul luminos verde de alimentare se aprinde, însă ecranul rămâne gol?

- ❑ Apăsați de mai multe ori tastele **Alt+F4** pentru a închide fereastra aplicației. Este posibil să se fi produs o eroare de aplicație.
- ❑ Apăsați tastele **Ctrl+Alt+Delete** și faceți clic pe săgeata de lângă butonul **Închidere** și pe **Repornire**.
- ❑ Mențineți apăsat butonul de alimentare cel puțin patru secunde pentru a închide computerul. Deconectați adaptorul CA și lăsați computerul aproximativ cinci minute. Apoi conectați adaptorul CA și porniți din nou computerul.

! Închiderea computerului utilizând butonul de alimentare sau combinația de taste **Ctrl+Alt+Delete** poate duce la pierderea datelor nesalvate.

Ce ar trebui să fac în cazul în care computerul sau aplicația software nu mai răspund la comenzi?

- În cazul în care computerul nu mai răspunde în timp ce rulează o aplicație software, apăsați tastele **Alt+F4** pentru a închide fereastra aplicației.
- Dacă tastele **Alt+F4** nu funcționează, faceți clic pe **Start**, pe săgeata din dreptul butonului **Blocare** și pe **Închidere** pentru a opri computerul.
- În cazul în care computerul nu se oprește, apăsați tastele **Ctrl+Alt+Delete** și apoi faceți clic pe săgeata  din dreptul butonului **Închidere** și pe **Închidere**.
Dacă apare fereastra **Securitate Windows**, faceți clic pe **Închidere**.

! Închiderea computerului folosind combinația de taste **Ctrl+Alt+Delete** sau butonul de alimentare poate duce la pierderea datelor nesalvate.

- În cazul în care computerul tot nu se oprește, apăsați și mențineți apăsat butonul de alimentare până când se oprește computerul.
- Deconectați adaptorul CA și îndepărtați acumulatorul. Așteptați între trei și cinci minute. Reinstalați acumulatorul, conectați adaptorul CA și apoi apăsați butonul de alimentare pentru a porni computerul.
- Încercați să instalați din nou aplicația software.
- Contactați editorul aplicației software sau furnizorul de asistență tehnică desemnat.

De ce nu intră computerul în modurile Repaus sau Hibernare?

Este posibil ca computerul să devină instabil dacă modul de operare este schimbat înainte ca acesta să intre complet în modul Repaus sau Hibernare.

Pentru a restaura computerul la modul normal

- 1 Închideți toate programele deschise.
- 2 Faceți clic pe **Start**, pe săgeata de lângă butonul **Blocare** și apoi pe **Repornire**.
- 3 În cazul în care computerul nu repornește, apăsați tastele **Ctrl+Alt+Delete** și apoi faceți clic pe săgeata din dreptul butonului **Închidere** și pe **Repornire**.
- 4 Dacă această procedură nu funcționează, apăsați și mențineți apăsat butonul de alimentare până la închiderea computerului.



Închiderea computerului utilizând butonul de alimentare poate duce la pierderea datelor nesalvate.

Ce ar trebui să fac dacă indicatorul luminos de încărcare clipește rapid și computerul nu pornește?

- ❑ Această problemă poate fi cauzată de instalarea incorectă a acumulatorului. Pentru a rezolva această problemă, opriți computerul și scoateți acumulatorul. Apoi, instalați din nou acumulatorul în computer. Pentru detalii, consultați **Instalarea acumulatorului (pagina 23)**.
- ❑ Dacă problema persistă și după ce ați efectuat cele de mai sus, înseamnă că acumulatorul instalat nu este compatibil. Scoateți acumulatorul și contactați VAIO-Link.

Ce ar trebui să fac dacă apare un mesaj care indică fie incompatibilitatea, fie instalarea defectuoasă a acumulatorului și computerul intră în modul Hibernare?

- Această problemă poate fi cauzată de instalarea incorectă a acumulatorului. Pentru a rezolva această problemă, opriți computerul și scoateți acumulatorul. Apoi, instalați din nou acumulatorul în computer. Pentru detalii, consultați **Instalarea acumulatorului (pagina 23)**.
- Dacă problema persistă și după ce ați efectuat cele de mai sus, înseamnă că acumulatorul instalat nu este compatibil. Scoateți acumulatorul și contactați VAIO-Link.

De ce în fereastra Proprietăți sistem este afișată o viteză mai scăzută a procesorului decât cea maximă?

Acest lucru este normal. Deoarece procesorul computerului dumneavoastră utilizează un tip de tehnologie de control al vitezei procesorului în scopul economisirii de energie, este posibil ca fereastra Proprietăți sistem să afișeze viteza actuală a procesorului în loc de cea maximă.

Ce ar trebui să fac dacă sistemul de operare Windows nu pornește și apare un mesaj atunci când pornesc computerul?

Dacă introduceți iar de trei ori la rând o parolă de pornire greșită, va apărea mesajul **Enter Onetime Password** și sistemul de operare Windows nu va porni. Mențineți apăsat butonul de alimentare cel puțin patru secunde pentru a verifica dacă indicatorul luminos se stinge. Așteptați 10 sau 15 secunde, apoi reporniți computerul și introduceți parola corectă. Când introduceți parola, verificați dacă indicatorii Num lock și Caps lock sunt stinși. Dacă ambii indicatori luminoși sau oricare dintre ei este aprins, apăsați tasta **Num Lk** (sau **Num Lock**) sau tasta **Caps Lock** pentru a stinge indicatorul înainte de a introduce parola.

Ce ar trebui să fac dacă software-ul jocului nu funcționează sau dacă se defectează des?

- Verificați dacă pe site-ul Web al jocului există fișiere de corecție sau de actualizare pentru a fi descărcate.
- Asigurați-vă că aveți instalat cel mai nou driver video.
- În cazul unor modele VAIO, memoria grafică este partajată cu sistemul. În acest caz, performanța grafică optimă nu este garantată.

Ce ar trebui să fac în cazul în care nu îmi amintesc parola de pornire?

Dacă ați uitat parola de pornire, contactați VAIO-Link pentru a o reseta. Se va percepe o taxă de resetare.

De ce nu se stinge ecranul după ce trece ora pentru oprirea automată?

Economizorul de ecran VAIO inițial dezactivează setarea respectivă, pe care o puteți selecta folosind opțiunile pentru alimentare din Windows, astfel încât ecranul să se stingă.

Selectați alt economizor de ecran decât economizorul de ecran VAIO inițial.

Cum pot să modific ordinea dispozitivelor de pornire a sistemului?

Puteți utiliza una dintre funcțiile BIOS pentru a modifica ordinea dispozitivelor de pornire a sistemului. Urmăți acești pași:

- 1 Porniți computerul.
- 2 Apăsați tasta **F2** atunci când apare sigla VAIO.
Apare ecranul de configurare BIOS. În caz contrar, reporniți computerul și apăsați tasta **F2** de câteva ori atunci când apare sigla VAIO.
- 3 Apăsați tasta **←** sau **→** pentru a selecta **Boot**.
- 4 Apăsați tasta **↑** sau **↓** pentru a selecta prioritatea dorită din **Boot Priority** și apăsați tasta **Enter**.
- 5 Apăsați tasta **↑** sau **↓** pentru a selecta dispozitivul căruia doriți să îi atribuiți prioritatea și apăsați tasta **Enter**.
- 6 Apăsați tasta **←** sau **→** pentru a selecta **Exit**, selectați **Exit Setup** și apoi apăsați tasta **Enter**.
Când apare mesajul de confirmare, apăsați tasta **Enter**.

Ce ar trebui să fac în cazul în care nu reușesc să pornesc sistemul computerului de pe unitatea de dischetă USB conectată la computer?

Pentru a porni computerul de pe o unitate de dischete USB, trebuie să schimbați dispozitivul de pornire (boot).

Porniți computerul și apăsați tasta **F11** atunci când apare sigle VAIO.

Cum pot să reduc volumul partiției de recuperare?

Dispozitivul de stocare încorporat* conține partiția de recuperare unde sunt stocate datele pentru recuperarea sistemului. În cazul în care computerul dumneavoastră include o unitate de stocare cu memorie flash încorporată, este posibil să doriți să reduceți volumul partiției de recuperare urmând acești pași:

* Consultați specificațiile online pentru a afla informații despre configurația dispozitivului de stocare.

1 Introduceți în unitatea de disc optică discul de recuperare în timp ce computerul este pornit, opriți computerul și reporniți-l.

!

Utilizați discul de recuperare pe care l-ați creat la livrarea computerului.

2 Selectați aspectul tastaturii din lista verticală și faceți clic pe **Următorul**.

3 Selectați sistemul dumneavoastră de operare și faceți clic pe **Următorul**.

4 Faceți clic pe **VAIO Recovery Center**.

5 Faceți clic pe **Restore Complete System** și pe **Start**.

6 Selectați **Skip** și faceți clic pe **Următorul**.

Vi se va solicita să selectați dacă doriți să păstrați conținutul a căruia valoare este sporită de VAIO.

7 Selectați **Nu** și faceți clic pe **Următorul**.

8 Urmați instrucțiunile de pe ecran.

!

Procedura de mai sus presupune recuperarea sistemului. Rețineți că aplicațiile și datele pe care le-ați adăugat pe unitatea de stocare înainte de reducerea volumului partiției de recuperare se vor pierde.

După ce ați redus volumul partiției de recuperare, aveți nevoie de discul de recuperare pentru recuperarea ulterioară a sistemului.

Cum pot să verific volumul partiției de recuperare?

Dispozitivul de stocare încorporat conține partiția de recuperare unde sunt stocate datele pentru recuperarea sistemului. Pentru a verifica volumul partiției de recuperare, urmați acești pași:

- 1 Faceți clic pe **Start**, clic dreapta pe **Computer** și selectați **Gestionare**.
- 2 Faceți clic pe **Gestionare disc** din **Stocare** în panoul din stânga.
Volumul partiției de recuperare și volumul total al partiției C sunt afișate pe rândul **Disc 0** din panoul central.

Securitatea sistemului

Cum îmi pot proteja computerul împotriva amenințărilor de securitate, precum virușii?

Sistemul de operare Microsoft Windows este preinstalat pe computerul dvs. Cel mai bun mod de a vă proteja computerul împotriva amenințărilor de securitate, precum virușii, este să descărcați și să instalați cu regularitate fișierele de actualizare Windows.

Puteți obține actualizări importante ale Windows făcând următoarele:

! Computerul trebuie să fie conectat la Internet pentru a descărca actualizările.

- 1 Conectați-vă la Internet.
- 2 Faceți dublu clic pe pictograma **Alerte de securitate Windows** de pe bara de activități.
- 3 Urmați instrucțiunile de pe ecran pentru a seta actualizarea automată sau programată.

Cum îmi mențin software-ul antivirus actualizat?

Puteți menține programul software **McAfee Internet Security Suite** la curent cu cele mai recente actualizări de la McAfee, Inc.

Pentru a descărca și pentru a instala cele mai recente actualizări de securitate, urmați acești pași:

- 1 Faceți clic pe **Start, Toate programele, McAfee și McAfee SecurityCenter**.
- 2 Faceți clic pe butonul amplasat în colțul din stânga sus al ferestrei pentru a actualiza software-ul.
- 3 Urmați instrucțiunile de pe ecran pentru a descărca actualizările.

Pentru informații suplimentare, consultați fișierul de ajutor inclus în programul software.

Acumulator

Cum descopăr nivelul de încărcare a acumulatorului?

Consultați **Încărcarea acumulatorului** ([pagina 26](#)).

Când folosește computerul curent alternativ?

Când computerul este conectat direct la adaptorul CA, acesta folosește curent alternativ, chiar dacă acumulatorul este instalat.

Când ar trebui să reîncarc acumulatorul?

- Când nivelul de alimentare a acumulatorului scade sub 10%.
- Când indicatorii luminoși de încărcare și de alimentare clipesc în același timp.
- Când nu ați utilizat acumulatorul pentru o perioadă mai lungă de timp.

Când ar trebui să înlocuiesc acumulatorul?

Dacă acumulatorul se descarcă rapid după ce l-ați încărcat complet, este posibil ca acesta să se apropie de sfârșitul perioadei de funcționare și să trebuiască înlocuit.

Pentru a verifica capacitatea de încărcare a acumulatorului, consultați **Pentru a verifica capacitatea de încărcare a acumulatorului** ([pagina 28](#)).

Ar trebui să mă îngrijoreze faptul că acumulatorul instalat este cald?

Nu, este normal ca acumulatorul să fie cald atunci când alimentează computerul.

Computerul poate intra în modul Hibernare în timp ce este alimentat de acumulator?

Computerul poate intra în modul Hibernare în timp ce este alimentat de acumulator, însă unele programe software și dispozitive periferice împiedică sistemul să intre în modul Hibernare. Dacă utilizați un program care împiedică sistemul să intre în modul Hibernare, salvați datele frecvent pentru a evita pierderea datelor. Consultați **Utilizarea modului Hibernare (pagina 107)** pentru informații despre cum puteți activa modul Hibernare.

Cameră încorporată MOTION EYE

De ce fereastra de vizualizare nu afișează imagini sau afișează imagini de calitate slabă?

- Camera încorporată **MOTION EYE** nu poate fi partajată între mai multe aplicații software. Dacă o altă aplicație software folosește camera, părăsiți aplicația respectivă înainte de a folosi camera încorporată **MOTION EYE**.
- Fereastra de vizualizare poate prezenta unele anomalii, de exemplu linii orizontale, în cazul în care vizualizați un obiect care se deplasează rapid. Acest lucru este normal și nu indică o defecțiune.
- Dacă problemă persistă, reporniți computerul.

De ce imaginile capturate au o calitate slabă?

- Imaginile capturate sub o lumină fluorescentă pot prezenta reflecții ale luminii.
- Este posibil ca în imaginile capturate să apară o porțiune întunecată.
- Dacă capacul de protecție a lentilei este murdar, nu puteți realiza o fotografie clară. Curățați capacul. Consultați **Manipularea camerei încorporate MOTION EYE (pagina 126)**.

De ce imaginile capturate prezintă cadre lipsă și întreruperi de sunet?

- Este posibil ca setările efectelor din aplicația software să ducă la lipsa cadrelor. Pentru informații suplimentare, consultați fișierul de ajutor inclus în aplicația software.
- Este posibil ca pe computer să ruleze mai multe aplicații software decât poate suporta acesta. Părăsiți aplicațiile pe care nu le utilizați în acel moment.
- Este posibil ca funcția de gestionare a energiei computerului să fie activă. Verificați performanțele procesorului.

De ce la redarea filmelor lipsesc cadre atunci când computerul funcționează cu acumulatorul?

Acumulatorul este pe punctul de a se descărca. Conectați computerul la o sursă de alimentare CA.

De ce pâlpâie imaginile capturate cu camera încorporată MOTION EYE?

Această problemă apare atunci când utilizați camera sub o lumină fluorescentă datorită nepotrării dintre frecvența de redare a luminii și viteza diafragmei.

Pentru a reduce pâlpâirea, schimbați direcția camerei sau luminozitatea imaginilor capturate cu camera. În unele aplicații software, puteți seta o valoare corespunzătoare pentru una dintre proprietățile camerei (de ex. sursă de lumină, pâlpâire, etc.) pentru a elimina pâlpârile.

De ce este suspendată pentru câteva secunde imaginea video provenită de la camera încorporată MOTION EYE?

Imaginea video poate fi suspendată pentru câteva secunde dacă:

- este folosită o tastă de comandă rapidă cu tasta **Fn**.
- crește încărcarea procesorului.

Acest lucru este normal și nu indică o defecțiune.

Ce trebuie să fac dacă computerul devine instabil atunci când intră într-un mod de economisire a energiei în timp ce este folosită camera încorporată MOTION EYE?

- Computerul nu trebuie să intre în modurile Repaus sau Hibernare în timp ce utilizați camera încorporată **MOTION EYE**.
- În cazul în care computerul intră automat în modul Repaus sau Hibernare, modificați setările corespunzătoare modului de economisire de energie. Pentru a modifica setarea, consultați **Utilizarea modurilor de economisire a energiei (pagina 104)**.

Internet

Ce ar trebui să fac în cazul în care modemul nu funcționează?

- Asigurați-vă că cablul telefonic este bine conectat la portul modemului de pe computer și la priza de perete.
- Asigurați-vă că cablul telefonic funcționează. Conectați cablul la un telefon obișnuit și verificați dacă există ton de apel.
- Asigurați-vă că numărul de telefon pe care programul îl apelează este corect.
- Asigurați-vă că aplicația software pe care o utilizați este compatibilă cu modemul computerului. (Toate programele Sony instalate în prealabil sunt compatibile.)
- Asigurați-vă că modemul este singurul dispozitiv conectat la linia telefonică.
- Urmați acești pași pentru a verifica setările:
 - 1 Faceți clic pe **Start** și apoi pe **Panou de control**.
 - 2 Faceți clic pe **Hardware și sunete**.
 - 3 Faceți clic pe **Opțiuni telefonie și modem**.
 - 4 În fila **Modemuri**, verificați dacă este listat modemul dvs.
 - 5 În fila **Reguli de apelare**, verificați ca informațiile despre amplasare să fie corecte.

De ce viteza conexiunii prin modem este scăzută?

Computerul este echipat cu un modem V.92/V.90 compatibil. Mulți factori pot influența viteza conexiunii modemului, inclusiv bruiatul liniilor telefonice sau compatibilitatea cu echipamentul telefonic, precum faxurile sau alte modemi. În cazul în care credeți că modemul nu se conectează corespunzător la alte modemi pentru PC, faxuri sau la furnizorul de servicii de Internet, procedați astfel:

- Cereți companiei telefonice să verifice dacă linia telefonică nu este bruiată.
- Dacă problema este legată de fax, asigurați-vă că nu există probleme cu faxul pe care îl apelați și că acesta este compatibil cu dispozitivele fax modem.
- Dacă întâmpinați probleme la conectarea cu furnizorul de servicii de Internet, asigurați-vă că furnizorul de servicii de Internet nu are probleme tehnice.
- Dacă dispuneți de o a doua linie telefonică, încercați să conectați modemul la acea linie.

Lucru în rețea

Ce ar trebui să fac în cazul în care computerul nu se poate conecta la un punct de acces LAN fără fir?

- Capacitatea conexiunii este afectată de distanță și de obstacole. Este posibil să fie nevoie să îndepărtați calculatorul de obstacole sau să îl mutați mai aproape de punctul de acces pe care îl folosiți.
- Asigurați-vă că comutatorul **WIRELESS** este pornit și că indicatorul luminos **WIRELESS** de pe computer este aprins.
- Asigurați-vă că sursa de curent electric a punctului de acces este pornită.
- Dacă doriți să conectați computerul la un punct de acces LAN fără fir utilizând banda de 5 GHz, asigurați-vă că opțiunea de a utiliza banda de 5 GHz sau ambele benzi, de 2,4 GHz și de 5 GHz, este selectată în fila **WLAN** din fereastra de setări **VAIO Smart Network**. Comunicarea Wireless LAN (standardul IEEE 802.11a) utilizând doar banda de 5 GHz, disponibilă doar pe anumite modele, este dezactivată în mod implicit.
- Urmați acești pași pentru a verifica setările:
 - 1 Faceți clic pe **Start** și apoi pe **Panou de control**.
 - 2 Faceți clic pe **Vizualizare stare și sarcini rețea** din secțiunea **Rețea și Internet**.
 - 3 Faceți clic pe **Conectare la rețea** pentru a confirma faptul că punctul de acces este selectat.
- Verificați dacă este corectă cheia de criptare.

- Asigurați-vă că **Performanțe maxime** este selectat pentru **Setări adaptor fără fir** în fereastra **Opțiuni de alimentare**. Selectarea oricărei alte opțiuni poate duce la un eșec al comunicării. Pentru a modifica setările, urmați pașii:
 - 1 Faceți clic dreapta pe simbolul stării alimentării din bara de sarcini și selectați **Opțiuni de alimentare**.
 - 2 Faceți clic pe **Modificare setări de plan** din planul curent de alimentare.
 - 3 Faceți clic pe **Modificare setări de alimentare complexe**.
 - 4 Selectați fila **Setări complexe**.
 - 5 Faceți dublu clic pe **Setări adaptor fără fir** și **Mod economisire energie**.
 - 6 Selectați **Performanțe maxime** din lista verticală, atât pentru **Pe baterie** cât și pentru **Conectat la rețea**.

Ce ar trebui să fac în cazul în care nu pot accesa Internetul?

- Verificați setările punctului de acces. Consultați manualul primit cu punctul de acces pentru informații suplimentare.
- Asigurați-vă că punctul de acces și computerul sunt conectate unul la celălalt.
- Îndepărtați computerul de obstacole sau mutați-l mai aproape de punctul de acces pe care îl folosiți.
- Asigurați-vă că computerul este configurat în mod adecvat pentru accesul la Internet.
- Asigurați-vă că **Performanțe maxime** este selectat pentru **Setări adaptor fără fir** în fereastra **Opțiuni de alimentare**. Selectarea oricărei alte opțiuni poate duce la un eșec al comunicării. Urmați pașii descriși în **Ce ar trebui să fac în cazul în care computerul nu se poate conecta la un punct de acces LAN fără fir?** ([pagina 153](#)) pentru a modifica setările.

De ce viteza de transferare a datelor este scăzută?

- Viteza de transferare a datelor prin LAN fără fir este afectată de distanță și de obstacolele dintre dispozitive și punctele de acces. Alți factori includ configurațiile dispozitivului, starea semnalului radio și compatibilitatea aplicației software. Pentru a maximiza viteza de transferare a datelor, îndepărtați calculatorul de obstacole sau mutați-l mai aproape de punctul de acces pe care îl folosiți.
- Dacă folosiți un punct de acces LAN fără fir, este posibil ca dispozitivul să fie temporar supraîncărcat în funcție de numărul de dispozitive care comunică prin intermediul punctului de acces.
- Dacă punctul dvs. de acces interferează cu alte puncte de acces, schimbați canalul punctului de acces. Consultați manualul primit cu punctul de acces pentru informații suplimentare.
- Asigurați-vă că **Performanțe maxime** este selectat pentru **Setări adaptor fără fir** în fereastra **Opțiuni de alimentare**. Selectarea oricărei alte opțiuni poate duce la un eșec al comunicării. Urmați pașii descriși în **Ce ar trebui să fac în cazul în care computerul nu se poate conecta la un punct de acces LAN fără fir?** ([pagina 153](#)) pentru a modifica setările.

Cum evit întreruperile transferului de date?

- ❑ Atunci când computerul este conectat la un punct de acces, întreruperile transferului de date pot apărea atunci când este transferat un fișier mare sau în cazul în care computerul este plasat în apropierea microundelor și a telefoanelor fără fir.
- ❑ Mutați computerul mai aproape de punctul de acces.
- ❑ Asigurați-vă că conexiunea punctului de acces este intactă.
- ❑ Schimbați canalul punctului de acces. Consultați manualul primit cu punctul de acces pentru informații suplimentare.
- ❑ Asigurați-vă că **Performanțe maxime** este selectat pentru **Setări adaptor fără fir** în fereastra **Opțiuni de alimentare**. Selectarea oricărei alte opțiuni poate duce la un eșec al comunicării. Urmați pașii descriși în **Ce ar trebui să fac în cazul în care computerul nu se poate conecta la un punct de acces LAN fără fir?** ([pagina 153](#)) pentru a modifica setările.

Ce sunt canalele?

- ❑ Comunicația LAN fără fir utilizează benzi de frecvență împărțite cunoscute și sub numele de canale. Canalele punctelor de acces LAN fără fir terțe pot fi presetate pe canale diferite față de dispozitivele Sony.
- ❑ Dacă utilizați un punct de acces LAN fără fir, consultați informațiile despre conectivitate din manualul primit odată cu punctul de acces.

De ce se oprește conexiunea la rețea atunci când schimb cheia de criptare?

Două computere cu funcție LAN fără fir pot pierde o conexiune peer-to-peer în cazul în care cheia de criptare este schimbată. Puteți fie să restabiliți cheia de encriptare la profilul inițial sau să reintroduceți cheia pe ambele computere pentru ca aceasta să se potrivească.

Cum pot afișa fereastra VAIO Smart Network?

Pentru a afișa pe spațiul de lucru fereastra **VAIO Smart Network**, urmați acești pași:

- 1 Faceți clic pe **Start, Toate programele**, apoi pe **VAIO Control Center**.
- 2 Faceți clic pe **Network Connections** și pe **VAIO Smart Network**.
- 3 Faceți clic pe **Advanced** din panoul din dreapta.



Pentru informații despre aplicația software **VAIO Smart Network**, consultați fișierul de ajutor inclus în aplicația software.

Tehnologie Bluetooth

Ce ar trebui să fac în cazul în care alte dispozitive Bluetooth nu pot găsi computerul meu?

- Asigurați-vă că ambele dispozitive au funcția Bluetooth activată.
- Dacă indicatorul luminos **WIRELESS** este stins, porniți comutatorul **WIRELESS**.
- Nu puteți utiliza funcția Bluetooth atunci când computerul se află în modul de economisire de energie. Aduceți din nou computerul în modul Normal, apoi schimbați poziția comutatorului **WIRELESS**.
- Este posibil ca computerul și dispozitivul să fie prea departe unul de altul. Tehnologia Bluetooth fără fir funcționează cel mai bine atunci când dispozitivele sunt la maximum 10 metri unul față de celălalt.

De ce nu poate computerul să găsească alte dispozitive Bluetooth?

Dacă dispozitivul conectat este conectat și la alte dispozitive, este posibil să nu apară în fereastra **Dispozitive Bluetooth** sau este posibil să nu puteți comunica cu dispozitivul.

Ce ar trebui să fac dacă nu detectez dispozitivul Bluetooth cu care vreau să comunic?

- Verificați dacă funcția Bluetooth a dispozitivului cu care doriți să comunicați este pornită. Pentru informații suplimentare, consultați manualul celui alt dispozitiv.
- Dacă dispozitivul cu care doriți să comunicați comunică deja cu un alt dispozitiv Bluetooth, este posibil ca acesta să nu fie detectat sau să nu poată comunica cu computerul dumneavoastră.
- Pentru a permite altor dispozitive Bluetooth să comunice cu computerul dumneavoastră, urmați acești pași:
 - 1 Faceți clic pe **Start, Panou de control, Hardware și sunete, Dispozitive Bluetooth** și pe **Setări Bluetooth**.
 - 2 Faceți clic pe fila **Opțiuni** și selectați caseta de selectare **Se permite dispozitivelor Bluetooth să găsească acest computer**.

Ce ar trebui să fac în cazul în care alte dispozitive Bluetooth nu se pot conecta la computerul meu?

- Asigurați-vă că celelalte dispozitive sunt autentificate.
- Pentru a permite altor dispozitive Bluetooth să comunice cu computerul dumneavoastră, urmați acești pași:
 - 1 Faceți clic pe **Start, Panou de control, Hardware și sunete, Dispozitive Bluetooth** și pe **Setări Bluetooth**.
 - 2 Faceți clic pe fila **Opțiuni** și selectați caseta de selectare **Se permite dispozitivelor Bluetooth să găsească acest computer**.
- Distanța de transfer de date poate fi mai mică de 10 metri în funcție de obstacolele existente între cele două dispozitive, de calitatea undelor radio și de sistemul de operare sau de aplicația software utilizată. Aproiați computerul și dispozitivele Bluetooth, unul de celalalt.
- Dacă dispozitivul cu care doriți să comunicați comunică deja cu un alt dispozitiv Bluetooth, este posibil ca acesta să nu fie detectat sau să nu poată comunica cu computerul dumneavoastră.
- Verificați dacă funcția Bluetooth a dispozitivului cu care doriți să comunicați este pornită. Pentru informații suplimentare, consultați manualul celuiilalt dispozitiv.

De ce viteza conexiunii Bluetooth este scăzută?

- ❑ Viteza de transfer de date depinde de obstacolele și/sau de distanța dintre cele două dispozitive, de calitatea undelor radio și de sistemul de operare sau de aplicația software utilizată. Aproiați computerul și dispozitivele Bluetooth, unul de celelalte.
- ❑ Frecvența radio de 2,4 GHz utilizată de dispozitivele Bluetooth și LAN fără fir este, de asemenea, folosită de alte dispozitive. Dispozitivele Bluetooth încorporează tehnologie care minimizează interferența cu alte dispozitive folosind aceeași lungime de undă, totuși, viteza de comunicare și raza de conectare poate fi redusă. Interferența altor dispozitive poate, de asemenea, opri în întregime comunicațiile.
- ❑ Capacitatea conexiunii este afectată de distanță și de obstacole. Este posibil să fie nevoie să mutați computerul la distanță de obstacole sau mai aproape de dispozitivul la care este conectat.
- ❑ Identificați și îndepărtați obstacolele dintre computer și dispozitivul la care este conectat.
- ❑ Rețineți că este posibil ca fișierele mari să fie, câteodată, alterate în timpul transferului continuu, datorită limitărilor standardului Bluetooth și interferenței electromagnetice din mediul înconjurător.

De ce nu pot utiliza serviciile acceptate de dispozitivul Bluetooth conectat?

Conectarea este posibilă doar pentru serviciile acceptate și de computerul cu funcție Bluetooth. Pentru informații suplimentare, căutați informații despre Bluetooth folosind **Ajutor și asistență Windows**. Pentru a deschide **Ajutor și asistență Windows**, faceți clic pe **Start** și pe **Ajutor și asistență**.

Pot folosi un dispozitiv cu tehnologie Bluetooth în avion?

Prin intermediul tehnologiei Bluetooth, computerul dvs. transmite o frecvență radio de 2,4 GHz. Locurile sensibile, precum spitalele și avioanele, pot avea restricții de utilizare a dispozitivelor Bluetooth pentru a evita interferențele radio. Consultați personalul facilităților pentru a afla dacă este permisă utilizarea funcției Bluetooth a computerului.

De ce nu pot folosi funcția Bluetooth atunci când fac log on la computer în calitate de utilizator cu cont standard?

Este posibil ca funcția Bluetooth să nu fie disponibilă unui utilizator cu un cont standard pe computerul dumneavoastră. Faceți Log on pe computer în calitate de utilizator cu drepturi administrative.

De ce nu pot folosi dispozitivele Bluetooth atunci când comut între utilizatori?

Dacă comutați între utilizatori fără să faceți log off din sistem, dispozitivele Bluetooth nu vor funcționa. Asigurați-vă că faceți log off înainte de a comuta între utilizatori. Pentru a face log off din sistem, faceți clic pe **Start**, pe săgeata de lângă butonul **Blocare** și apoi pe **Log Off**.

De ce nu pot face schimb de cărți de vizită cu un telefon mobil?

Schimbul de cărți de vizită nu este acceptat.

Discuri optice

De ce se blochează computerul când încearcă să citească un disc?

Este posibil ca discul pe care computerul încearcă să îl citească să fie murdar sau deteriorat. Urmăți acești pași:

- 1 Apăsați tastele **Ctrl+Alt+Delete** și faceți clic pe săgeata de lângă butonul **Închidere** și pe **Repornire** pentru a reporni computerul.
- 2 Scoateți discul din unitatea de disc optică.
- 3 Verificați ca discul să nu fie deteriorat sau murdar. Dacă trebuie să curățați discul, consultați **Manipularea discurilor (pagina 128)** pentru instrucțiuni.

Ce ar trebui să fac în cazul în care tava unității nu se deschide?

- Computerul trebuie să fie pornit.
- Apăsați butonul de scoatere a unității.
- Dacă butonul de scoatere a unității nu funcționează, faceți clic pe **Start** și pe **Computer**, faceți clic dreapta pe pictograma unității de disc optice și selectați **Scoatere suport**.
- Dacă niciuna dintre opțiunile de mai sus nu au efect, introduceți un obiect subțire și drept (precum o agrafă pentru hârtie) în orificiul de scoatere manuală de pe unitatea de disc optică.
- Încercați să reporniți computerul.

Ce ar trebui să fac dacă nu pot reda corect un disc pe computer?

- Asigurați-vă că discul este introdus în unitatea de disc optică cu eticheta în sus.
- Asigurați-vă că programele necesare sunt instalate în conformitate cu instrucțiunile producătorului.
- Dacă un disc este murdar sau deteriorat, computerul nu va mai răspunde la comenzi. Urmați acești pași:
 - 1 Apăsați tastele **Ctrl+Alt+Delete** și faceți clic pe săgeata de lângă butonul **Închidere** și pe **Repornire** pentru a reporni computerul.
 - 2 Scoateți discul din unitatea de disc optică.
 - 3 Verificați ca discul să nu fie deteriorat sau murdar. Dacă trebuie să curățați discul, consultați **Manipularea discurilor (pagina 128)** pentru instrucțiuni.
- Dacă este redat un disc și nu se poate auzi sunetul, procedați în felul următor:
 - Este posibil ca volumul să fi fost oprit din tastele **Fn+F2**. Apăsați-le încă o dată.
 - Este posibil ca volumul să fi fost minimizat de la butonul **VOL-**. Apăsați butonul **VOL+** pentru a mări volumul la un nivel acceptabil.
 - Faceți clic dreapta pe pictograma Bluetooth de pe bara de activități și faceți clic pe **Deschidere mixer volum** pentru a verifica setările.
 - Verificați setările de volum din mixerul audio.
 - Dacă folosiți difuzoare externe, verificați setările de volum ale difuzoarelor și conexiunile dintre difuzoare și computer.
 - Asigurați-vă că este instalată aplicația software a driver-ului corect. Urmați acești pași:
 - 1 Faceți clic pe **Start** și apoi pe **Panou de control**.
 - 2 Faceți clic pe **Sistem și întreținere**.
 - 3 Faceți clic pe **Sistem**.

- 4 Faceți clic pe **Manager dispozitive** din panoul din stânga.
Apare fereastra **Manager dispozitive** în care sunt enumerate dispozitivele hardware ale computerului dvs.
Dacă în dreptul unui dispozitiv listat apare un „X” sau un semn de exclamare, este posibil să fie nevoie să activați dispozitivul sau să reinstalați driverele.
 - 5 Faceți dublu clic pe dispozitivul unității de disc optice pentru a deschide o listă cu unitățile de disc optice ale computerului dvs.
 - 6 Faceți dublu clic pe unitatea dorită.
Puteți confirma aplicația software a driverului selectând fila **Driver** și făcând clic pe **Detalii driver**.
 - 7 Faceți clic pe **OK** pentru a închide fereastra.
- Asigurați-vă că pe disc nu este lipită o etichetă adezivă. O astfel de etichetă se poate dezlipi în timp ce discul este în interiorul unității, cauzând astfel deteriorarea sau funcționarea defectuoasă a unității.
 - Dacă apare un mesaj de avertizare cu privire la codul regiunii, este posibil ca discul să fie incompatibil cu unitatea de disc optică. Verificați ambalajul pentru a vă asigura că codul de regiune este compatibil cu unitatea de disc optică.
 - Dacă observați condens pe computer, nu utilizați computerul cel puțin o oră. Condensul poate duce la defectarea computerului.
 - Computerul trebuie să utilizeze o sursă de alimentare cu curent alternativ. Încercați din nou redarea discului.

Ce ar trebui să fac dacă nu pot reda un suport de disc Blu-ray sau dacă, în timpul redării discului Blu-ray, computerul devine instabil?

! Această înregistrare se aplică doar modelelor selectate. Consultați specificațiile online pentru a vedea tipul unității de disc optice, apoi **Citirea și scrierea de discuri optice (pagina 42)** pentru informații despre suporturile de disc compatibile.

Este posibil să nu puteți reda unele date conținute pe discuri Blu-ray pe computerul dumneavoastră sau ca, în timpul redării discului Blu-ray, computerul să devină instabil. Pentru a reda un astfel de conținut în condiții normale, descărcați și instalați cele mai recente fișiere de actualizare pentru **WinDVD BD** utilizând **VAIO Update**.

Pentru a descărca și pentru a instala actualizările pe computer, acesta trebuie să fie conectat la Internet. Pentru informații despre cum se conectează computerul la Internet, consultați **Utilizarea Internetului (pagina 62)**.

Ce ar trebui să fac în cazul în care nu pot scrie date pe un suport CD?

- Asigurați-vă că nu porniți nicio aplicație software și că nu permiteți niciuneia să fie pornită automat, nici măcar un economizor de ecran.
- Nu mai folosiți tastatura.
- Dacă folosiți un disc CD-R/RW cu o etichetă adezivă atașată, înlocuiți-l cu unul fără etichetă adezivă. Utilizarea unui disc cu o etichetă adezivă lipită ar putea duce la o eroare de scriere sau la deteriorări de altă natură.

Ce ar trebui să fac în cazul în care nu pot scrie date pe un suport DVD?

- Asigurați-vă că folosiți suportul DVD înregistrabil corect.
- Verificați ce format DVD înregistrabil este compatibil cu unitatea dvs. de disc optică. Rețineți că este posibil ca unele mărci de suporturi DVD înregistrabile să nu funcționeze.

De ce nu pot scrie date pe un suport de disc Blu-ray?

!

Această înregistrare se aplică doar modelelor selectate. Consultați specificațiile online pentru a vedea tipul unității de disc optice, apoi **Citirea și scrierea de discuri optice (pagina 42)** pentru informații despre suporturile de disc compatibile.

- Asigurați-vă ce unitatea de disc optică acceptă configurația de scriere a discului Blu-ray. Unitatea DVD±RW/±R DL/RAM nu îl suportă.
- Suporturile BD-R Disc nu sunt reinscriptibile. Nu puteți adăuga sau șterge date pe/de pe suportul BD-R Disc.

Monitor

De ce se închide ecranul meu?

- ❑ Ecranul computerului se poate închide în cazul în care computerul nu mai este alimentat sau intră într-un mod de economisire a energiei (Repaus sau Hibernare). În cazul în care computerul se află în modul Repaus LCD (Video), apăsați orice tastă pentru a reveni la modul Normal. Pentru informații suplimentare, consultați **Utilizarea modurilor de economisire a energiei (pagina 104)**.
- ❑ Asigurați-vă că computerul este bine conectat la o sursă de alimentare, că este pornit și că indicatorul de alimentare este aprins.
- ❑ În cazul în care computerul utilizează energie de la acumulator, asigurați-vă că acumulatorul este instalat corect și că este încărcat. Pentru informații suplimentare, consultați **Utilizarea acumulatorului (pagina 23)**.
- ❑ Dacă ieșirea video este direcționată către monitorul extern, apăsați tastele **Fn+F7**. Pentru informații suplimentare, consultați **Combinatii și funcții cu tasta Fn (pagina 33)**.

Ce ar trebui să fac dacă nu văd imagini sau înregistrări video corecte?

- ❑ Asigurați-vă că selectați **Cea mai înaltă (32 biți)** pentru culorile monitorului înainte de a utiliza aplicații software video/imagini sau de a începe redarea unui DVD. Dacă selectați orice altă opțiune este posibil ca aplicația software să nu poată afișa imaginile cu succes. Pentru a schimba culorile monitorului, urmați acești pași:
 - 1 Faceți clic dreapta pe desktop și selectați **Personalizare**.
 - 1 Faceți clic pe **Setări afișare**.
 - 2 Selectați **Cea mai înaltă (32 biți)** pentru **Culori**.
- ❑ Nu schimbați rezoluția sau culorile monitorului în timp ce utilizați aplicații software video/imagini sau în timp ce se redau DVD-uri, deoarece acest lucru poate avea ca rezultat redarea/afișarea fără succes sau funcționarea instabilă a sistemului. În plus, este recomandat să dezactivați economizorul de ecran înainte de a începe redarea DVD. Dacă economizorul de ecran este activat, acesta poate fi dezactivat în timpul redării DVD pentru a preveni eșecul rulării acestuia. S-a descoperit că unele economizoare de ecran modifică rezoluția și culorile monitorului.

Ce ar trebui să fac dacă pe ecranul televizorului sau pe monitorul extern conectat la portul de ieșire HDMI nu este afișată nicio imagine?

Asigurați-vă că utilizați un monitor compatibil HDCP. Materialele protejate prin drepturi de autor nu sunt afișate pe un monitor incompatibil HDCP. Consultați **Conectarea unui monitor de computer (pagina 81)** pentru informații suplimentare.

De ce nu poate ecranul meu să afișeze o înregistrare video?

- ❑ Dacă ieșirea video este direcționată către monitorul extern și monitorul extern este deconectat, nu puteți afișa o înregistrare video pe ecranul computerului. Opriti redarea înregistrării video, selectați ecranul computerului pentru a fi dispozitivul de afișare și apoi reporniți redarea înregistrării video. Consultați **Selectarea modurilor de afișare (pagina 87)** pentru a schimba ieșirea video. În mod alternativ, puteți apăsa tastele **Fn+F7** pentru a schimba dispozitivul de afișare. Pentru informații suplimentare, consultați **Combinatii și funcții cu tasta Fn (pagina 33)**.
- ❑ Este posibil ca memoria video a computerului dvs. să fie insuficientă pentru a afișa înregistrări video la rezoluție mare. În acest caz, micșorați rezoluția ecranului LCD.

Pentru a modifica rezoluția ecranului, urmați pașii:

- 1 Faceți clic dreapta pe spațiul de lucru și selectați **Personalizare**.
- 2 Faceți clic pe **Setări afișare**.
- 3 Mutați cursorul de sub **Rezoluție** spre stânga sau spre dreapta, pentru a reduce sau pentru crește rezoluția ecranului.



Puteți să verificați care este cantitatea totală de memorie grafică și video. Faceți clic dreapta pe spațiul de lucru, selectați **Personalizare** și faceți clic pe **Setări afișare**, **Setări complexe** și apoi pe fila **Adaptor**. Este posibil ca valoarea afișată să fie diferită de cantitatea reală de memorie de pe computerul dumneavoastră.

Ce ar trebui să fac în cazul în care ecranul este întunecat?

Apăsați tastele **Fn+F6** pentru a spori luminozitatea ecranului computerului.

Ce ar trebui să fac dacă luminozitatea LCD a ecranului se schimbă?

- ❑ Setarea luminozității LCD, ajustată cu tastele **Fn+F5/F6**, este temporară și este posibil să se revină la setarea inițială atunci când computerul revine la modul Normal din modul Repaus sau Hibernare. Pentru a salva setarea preferată pentru luminozitate, urmați acești pași:
 - 1 Faceți clic dreapta pe simbolul stării alimentării din bara de sarcini și selectați **Opțiuni de alimentare**.
 - 2 Faceți clic pe **Modificare setări de plan** din planul curent de alimentare.
 - 3 Faceți clic pe **Modificare setări de alimentare complexe**.
 - 4 Selectați fila **Setări complexe**.
 - 5 Faceți dublu clic pe **Afișare**.
 - 6 Ajustați setarea luminozității LCD din cadrul elementului pentru ajustarea luminozității.
- ❑ Este posibil ca ecranul computerului să se închidă temporar:
 - ❑ Atunci când conectați sau deconectați adaptorul CA
 - ❑ Imediat după ce porniți computerul cu alimentare de la acumulatorPentru a salva setarea preferată pentru luminozitate, urmați acești pași:
 - 1 Faceți clic pe **Start** și apoi pe **Panou de control**.
 - 2 Faceți clic pe **Hardware și sunete**.
 - 3 Faceți clic pe **Modificare momentul în care computerul intră în repaus** din **Opțiuni de alimentare**.
 - 4 Faceți clic pe **Modificare setări de alimentare complexe**.
 - 5 Defilați în josul listei și faceți dublu clic pe **ATI Graphics Power Settings**.
 - 6 Faceți dublu clic pe **ATI PowerPlay Settings**.
 - 7 Modificați opțiunea curentă pentru **On battery** la valoarea **Maximum Performance**.
 - 8 Faceți clic pe **OK**.

Ce ar trebui să fac în cazul în care monitorul extern rămâne închis?

Dacă nu puteți schimba dispozitivul de afișare prin intermediul tastelor **Fn+F7**, trebuie să modificați setările pentru monitor extern prin intermediul **VAIO Control Center**. Pentru a modifica setările, lansați **VAIO Control Center**, selectați elementul de control pentru monitorul extern și apoi faceți clic pentru a selecta caseta pentru schimbarea opțiunilor de detectare automată a monitorului extern. Apoi, utilizați tastele **Fn+F7** pentru a schimba ieșirea video.

Cum pot rula Windows Aero?

! Această înregistrare se aplică doar modelelor selectate.

Pentru a rula Windows Aero, respectați acești pași:

- 1 Faceți clic pe **Start** și apoi pe **Panou de control**.
- 2 Faceți clic pe **Particularizare culori** din **Aspect și personalizare**.
- 3 Faceți clic pe **Deschidere proprietăți aspect clasic pentru mai multe opțiuni de culoare**.
- 4 Selectați **Windows Aero** din opțiunile **Schemă de culori** din fila **Aspect**.
- 5 Faceți clic pe **OK**.

Pentru informații legate de funcțiile Windows Aero, precum Windows Flip 3D, consultați **Ajutor și asistență Windows**.

Imprimare

Ce ar trebui să fac în cazul în care nu pot imprima un document?

- Asigurați-vă că imprimanta este pornită și că cablul imprimantei este bine conectat la porturile imprimantei și ale computerului.
- Asigurați-vă că imprimanta este compatibilă cu sistemul de operare Windows instalat pe computerul dvs.
- S-ar putea să fie nevoie să instalați driverul pentru imprimantă înainte să puteți utiliza imprimanta. Consultați manualul furnizat odată cu imprimanta pentru informații suplimentare.
- În cazul în care imprimanta nu funcționează după ce computerul își reia activitatea după ce s-a aflat într-un mod de economisire a energiei (Repaus sau Hibernare), apoi reporniți computerul.
- În cazul în care cu imprimanta sunt oferite funcții de comunicare bidirecțională, este posibil ca dezactivarea acestor funcții pe computerul dvs. să activeze imprimarea. Urmăriți acești pași:
 - 1 Faceți clic pe **Start** și apoi pe **Panou de control**.
 - 2 Faceți clic pe **Imprimantă** din secțiunea **Hardware și sunete**.
 - 3 Faceți clic dreapta pe pictograma imprimantei și selectați **Proprietăți**.
 - 4 Faceți clic pe fila **Porturi**.
 - 5 Faceți clic pentru a debifa caseta **Se activează suportul bidirecțional**.
 - 6 Faceți clic pe **OK**.

Aceasta dezactivează funcțiile de comunicare bidirecțională ale imprimantei, precum transferul de date, monitorizarea stării și panoul de control de la distanță.

Microfon

Ce ar trebui să fac în cazul în care microfonul nu funcționează?

Dacă folosiți un microfon extern, asigurați-vă că aceasta este pornit și că este conectat corespunzător la jackul pentru microfon de pe computerul dvs.

Cum pot evita microfonia?

Microfonia apare atunci când microfonul primește sunetul din partea unui dispozitiv de ieșire audio, precum un difuzor.

Pentru a preveni această problemă:

- Țineți microfonul la distanță de dispozitivul de ieșire audio.
- Micșorați volumul difuzoarelor și al microfonului.

Maus

Ce ar trebui să fac în cazul în care computerul nu recunoaște mausul meu?

- Asigurați-vă că mausul este conectat corespunzător la port.
- Reporniți computerul cu mausul conectat.

Ce ar trebui să fac în cazul în care indicatorul nu se mișcă atunci când folosesc mausul?

- Asigurați-vă că nu este conectat un alt maus.
- În cazul în care indicatorul nu se mișcă în timp ce se execută o aplicație software, apăsați pe tastele **Alt+F4** pentru a închide fereastra aplicației.
- Dacă tastele **Alt+F4** nu funcționează, apăsați tasta Windows o dată și apoi tasta **→** de mai multe ori, selectați **Repornire** cu tasta **↑** sau **↓** și apăsați tasta **Enter** pentru a reporni computerul.
- În cazul în care computerul nu repornește, apăsați tastele **Ctrl+Alt+Delete**, selectați săgeata din dreptul butonului **Închidere** cu tastele **↓** și **→** și apoi **Repornire** cu tasta **↑** sau **↓** și apăsați tasta **Enter** pentru a reporni computerul.
- Dacă această procedură nu funcționează, apăsați și mențineți apăsat butonul de alimentare până când se oprește computerul.



Oprirea computerului utilizând butonul de alimentare poate duce la pierderea datelor nesalvate.

Difuzoare

Ce ar trebui să fac în cazul în care difuzoarele externe nu funcționează?

- Dacă utilizați un program care are propriul control de volum, asigurați-vă că acesta este setat corespunzător. Pentru informații suplimentare, consultați fișierul de Ajutor al programului.
- Asigurați-vă că difuzoarele sunt conectate în mod adecvat și că volumul este destul de ridicat pentru a auzi sunetul.
- Asigurați-vă că difuzoarele sunt proiectate pentru a fi utilizate cu un computer.
- Dacă difuzoarele au un buton de întrerupere a sunetului, setați butonul în poziția oprit.
 - Este posibil ca volumul să fi fost oprit din tastele **Fn+F2**. Apăsați-le încă o dată.
- Este posibil ca volumul să fi fost minimizat de la butonul **VOL-**. Apăsați butonul **VOL+** pentru a mări volumul la un nivel acceptabil.
- Dacă difuzoarele dvs. necesită alimentare externă, asigurați-vă că difuzoarele sunt conectate la o sursă de curent. Consultați manualul furnizat odată cu difuzoarele pentru informații suplimentare.
- Verificați controalele pentru volum din Windows făcând clic pe pictograma de volum din bara de activități.

Ce ar trebui să fac în cazul în care nu aud sunetul provenit de la difuzoarele încorporate?

- Dacă utilizați un program care are propriul control de volum, asigurați-vă că acesta este setat corespunzător. Pentru informații suplimentare, consultați fișierul de Ajutor al programului.
 - Este posibil ca volumul să fi fost oprit din tastele **Fn+F2**. Apăsați-le încă o dată.
- Este posibil ca volumul să fi fost minimizat de la butonul **VOL-**. Apăsați butonul **VOL+** pentru a mări volumul la un nivel acceptabil.
- Verificați controalele pentru volum din Windows făcând clic pe pictograma de volum din bara de activități.

Touch Pad

Ce ar trebui să fac în cazul în care dispozitivul touch pad nu funcționează?

- ❑ Este posibil să fi dezactivat dispozitivul touch pad înainte de a conecta un mouse la computer. Consultați **Utilizarea dispozitivului Touch Pad (pagina 35)**.
- ❑ Asigurați-vă că nu este conectat un mouse la computerul dvs.
- ❑ În cazul în care indicatorul nu se mișcă în timp ce se execută o aplicație software, apăsați pe tastele **Alt+F4** pentru a închide fereastra aplicației.
- ❑ Dacă tastele **Alt+F4** nu funcționează, apăsați tasta Windows o dată și apoi tasta **→** de mai multe ori, selectați **Repornire** cu tasta **↑** sau **↓** și apăsați tasta **Enter** pentru a reporni computerul.
- ❑ În cazul în care computerul nu repornește, apăsați tastele **Ctrl+Alt+Delete**, selectați săgeata din dreptul butonului **Închidere** cu tastele **↓** și **→** și apoi **Repornire** cu tasta **↑** sau **↓** și apăsați tasta **Enter** pentru a reporni computerul.
- ❑ Dacă această procedură nu funcționează, apăsați și mențineți apăsat butonul de alimentare până când se oprește computerul.

!

Oprirea computerului utilizând butonul de alimentare poate duce la pierderea datelor nesalvate.

Tastatură

Ce ar trebui să fac în cazul în care configurația tastaturii mele este greșită?

Structura de limbă a tastaturii computerului dvs. este afișată pe eticheta de pe ambalaj. Dacă alegeți o tastatură regională diferită atunci când efectuați configurarea sistemului Windows, configurația tastelor nu se va potrivi.

Pentru a modifica configurația tastaturii, urmați pașii:

- 1 Faceți clic pe **Start** și apoi pe **Panou de control**.
- 2 Faceți clic pe **Ceas, limbă și regiune** și apoi faceți clic pe **Opțiuni regionale și lingvistice**.
- 3 Modificați setările după cum doriți.

Ce ar trebui să fac în cazul în care nu pot introduce anumite caractere de la tastatură?

Dacă nu puteți introduce **U, I, O, P, J, K, L, M** și așa mai departe, este posibil ca tasta **Num Lk** să fie activată. Verificați dacă indicatorul luminos Num lock este stins. Dacă indicatorul Num lock este aprins, apăsați tasta **Num Lk** pentru a-l stinge înainte de a introduce aceste caractere.

Dischete

De ce nu apare pictograma Eliminarea în siguranță a unui dispozitiv hardware în bara de activități atunci când unitatea este conectată?

Computerul dvs. nu recunoaște unitatea de dischete. Mai întâi asigurați-vă că cablul USB este conectat în mod adecvat la portul USB. Dacă trebuie să fie asigurată conexiunea, așteptați câteva momente pentru ca unitatea să fie recunoscută de către computer. Dacă pictograma nu apare în continuare, urmați pașii:

- 1 Opriți toate programele ce accesează unitatea de dischete.
- 2 Așteptați ca indicatorul luminos de pe unitatea de dischete să se stingă.
- 3 Apăsăți butonul de scoatere pentru a îndepărta discheta și deconectați unitatea de dischete USB din computer.
- 4 Reconectați unitatea de dischete prin conectarea cablului USB în portul USB.
- 5 Reporniți computerul făcând clic pe **Start**, pe săgeata de lângă butonul **Blocare** și apoi pe **Repornire**.

Ce ar trebui să fac în cazul în care nu pot scrie date pe o dischetă?

- Asigurați-vă că discheta este introdusă corespunzător în unitate.
- Dacă discheta este introdusă corespunzător și, în continuare, nu puteți scrie date pe aceasta, este posibil ca discheta să fie plină sau protejată la scriere. Fie puteți folosi o dischetă care nu este protejată la scriere, fie puteți dezactiva opțiunea de protejare la scriere.

Audio/Video

Ce ar trebui să fac în cazul în care nu pot utiliza camera video DV?

Dacă apare un mesaj prin care se spune că dispozitivul i.LINK este deconectat sau oprit, este posibil ca cablul i.LINK să nu fie introdus corespunzător în portul computerului sau al camerei video. Deconectați cablul și conectați-l din nou. Pentru informații suplimentare, consultați **Conectarea unui dispozitiv i.LINK (pagina 95)**.



i.LINK este marcă înregistrată a Sony Corporation folosită doar pentru a indica faptul că produsul conține o conexiune IEEE 1394. Procedura pentru stabilirea unei conexiuni i.LINK poate varia în funcție de aplicația software, de sistemul de operare și de dispozitivele compatibile cu i.LINK. Nu toate produsele cu o conexiune i.LINK pot comunica între ele. Consultați manualul furnizat odată cu dispozitivul i.LINK compatibil pentru mai multe informații despre condițiile de funcționare și conectarea adecvată. Înainte de a conecta dispozitive periferice compatibile cu i.LINK la sistemul dvs., cum ar fi o unitate CD-RW sau o unitate de disc optică, verificați compatibilitatea acestora cu sistemul de operare și condițiile de funcționare cerute.

Cum dezactivez sunetul de început al sistemului Windows?

Pentru a dezactiva sunetul de început al sistemului Windows, urmați acești pași:

- 1 Faceți clic pe **Start** și apoi pe **Panou de control**.
- 2 Faceți clic pe **Hardware și sunete**.
- 3 Faceți clic pe **Gestionare dispozitive audio** din secțiunea **Sunet**.
- 4 În fila **Sunete**, faceți clic pentru a deselecta caseta de validare **Redare sunet de început Windows**.
- 5 Faceți clic pe **OK**.

Cum schimb dispozitivul de ieșire audio?

Dacă nu se aude sunetul de la dispozitivul conectat la un port, precum portul USB, portul de ieșire HDMI, portul de ieșire optică sau conectorul pentru căști, trebuie să schimbați dispozitivul de ieșire audio.

- 1 Închideți toate programele deschise.
- 2 Faceți clic pe **Start** și apoi pe **Panou de control**.
- 3 Faceți clic pe **Hardware și sunete**.
- 4 Faceți clic pe **Gestionare dispozitive audio** din secțiunea **Sunet**.
- 5 În fila **Redare**, selectați dispozitivul dorit pentru redare și faceți clic pe **Stabilire ca implicit**.

Ce ar trebui să fac dacă nu aud sunetul provenit de la dispozitivul de ieșire audio conectat la portul de ieșire HDMI, portul de ieșire optică sau la conectorul pentru căști?

- ❑ Trebuie să schimbați dispozitivul de ieșire audio dacă doriți să se audă sunetul de la dispozitivul conectat la un port, precum portul de ieșire HDMI, portul de ieșire optică sau conectorul pentru căști. Pentru procedura detaliată, consultați **Cum schimb dispozitivul de ieșire audio? (pagina 179)**.
- ❑ Dacă tot nu auziți niciun sunet de la dispozitivul de ieșire audio, urmați pașii următori:
 - 1 Uurmați pașii de la 1 la 4 din **Cum schimb dispozitivul de ieșire audio? (pagina 179)**.
 - 2 În fila **Redare**, selectați pictograma HDMI sau S/PDIF și faceți clic pe **Proprietăți**.
 - 3 Faceți clic pe fila **Avansat**.
 - 4 Selectați rata eșantionului (de exemplu, 48.000 Hz, 16 bit) pe care o acceptă dispozitivul.
 - 5 Faceți clic pe **OK**.

Cum fac ca sunetul Dolby Digital sau DTS să iasă printr-un dispozitiv compatibil HDMI?

Pentru a scoate sunetul Dolby Digital sau DTS de pe un disc prin intermediul unui dispozitiv compatibil HDMI conectat la computerul dvs., urmați acești pași:

- 1 Faceți clic pe **Start** și apoi pe **Panou de control**.
- 2 Faceți clic pe **Hardware și sunete**.
- 3 Faceți clic pe **Gestionare dispozitive audio** din secțiunea **Sunet**.
- 4 În fila **Redare**, selectați pictograma HDMI și faceți clic pe **Proprietăți**.
- 5 Faceți clic pe fila **Formate acceptate**.
- 6 Faceți clic pentru a selecta casetele de selectare **DTS audio** și **Dolby Digital**.
- 7 Faceți clic pe **OK**.

! Dacă ieșirea Dolby Digital sau DTS este conectată la un dispozitiv care nu este compatibil cu aceste standarde, dispozitivul nu va reda niciun sunet. În acest caz, deselectați casetele de selectare **DTS audio** și **Dolby Digital**.

De ce apar întreruperi de sunet și/sau sunt sărite cadre atunci când se redau clipuri video de înaltă definiție, precum cele înregistrate cu camera video digitală AVCHD?

Redarea de clipuri video de înaltă definiție necesită resurse hardware considerabile, precum performanță a procesorului, a procesorului grafic sau a memoriei de sistem pe computer. În timpul redării video, este posibil ca unele operații și/sau funcții să devină indisponibile și pot apărea întreruperi de sunet, pot fi sărite cadre și redarea poate eșua, în funcție de specificațiile hardware de care dispuneți.

Memory Stick

Ce ar trebui să fac dacă nu pot utiliza pe alte dispozitive un Memory Stick care a fost formatat pe un computer VAIO?

Este posibil să fie nevoie să reformatați Memory Stick.

Formatarea unui Memory Stick șterge toate datele, inclusiv muzica salvată în prealabil pe acesta. Înainte de a putea să reformatați un Memory Stick, faceți copii de siguranță pentru datele importante și confirmați că respectivul Memory Stick nu conține fișierele pe care doriți să le păstrați.

- 1 Copiați datele de pe Memory Stick pe dispozitivul de stocare încorporat, pentru a salva date sau imagini.
- 2 Formatați Memory Stick urmând pașii din secțiunea **Pentru a formata un suport Memory Stick (pagina 56)**.

De ce nu pot salva fișiere cu muzică pe Memory Stick?

Muzica protejată prin drepturi de autor poate fi transferată doar pe Memory Stick cu sigla MagicGate.

! Utilizarea muzicii înregistrate necesită aprobarea deținătorilor drepturilor de autor.

Sony nu este responsabil pentru fișierele cu muzică care nu pot fi înregistrate de pe un CD sau descărcate din alte surse.

Pot copia imagini de pe camera digitală folosind un Memory Stick?

Da și puteți vedea clipurile video înregistrate cu camerele digitale compatibile cu Memory Stick.

De ce nu pot scrie date pe un Memory Stick?

Unele versiuni de Memory Stick sunt echipate cu un comutator de prevenire a ștergerii pentru a proteja datele de ștergere sau suprascriere accidentală. Asigurați-vă că comutatorul de prevenire a ștergerii este oprit.

Periferice

Ce ar trebui să fac în cazul în care nu pot conecta un dispozitiv USB?

- ❑ Dacă este cazul, verificați ca dispozitivul USB să fie pornit și să utilizeze propria sursă de alimentare. De exemplu, dacă utilizați o cameră digitală, verificați dacă bateria este încărcată. Dacă utilizați o imprimantă, verificați dacă cablul de alimentare este conectat în mod corespunzător la priza de curent alternativ.
- ❑ Încercați să folosiți un alt port USB de pe computerul dvs. Driverul ar putea fi instalat pentru portul specific folosit prima dată când ați conectat dispozitivul.
- ❑ Consultați manualul furnizat odată cu dispozitivul USB pentru informații suplimentare. S-ar putea să trebuiască să instalați o aplicație software înainte să conectați dispozitivul.
- ❑ Încercați să conectați un dispozitiv simplu, cu consum scăzut de energie, cum ar fi un mouse, pentru a testa dacă portul funcționează.
- ❑ Huburile USB pot împiedica un dispozitiv să funcționeze din cauza unei avarii de distribuție a alimentării. Vă recomandăm să conectați dispozitivul direct la computer fără a folosi un hub.

Opțiuni de asistență

Din această secțiune puteți afla unde să căutați răspunsuri la întrebările despre computerul VAIO.

- ❑ **Informații asistență Sony** ([pagina 185](#))
- ❑ **e-Support** ([pagina 186](#))

Informații asistență Sony

Consultați **Documentație (pagina 8)** pentru detalii cu privire la documentația imprimată și neimprimată furnizată odată cu computerul, precum și pentru alte surse de referință.

- ❑ Accesați fișierele de ajutor ce însoțesc software-ul pentru instrucțiuni cu privire la utilizarea software-ului.
- ❑ Utilizați funcția de căutare din **Ajutor și asistență Windows** ținând apăsată tasta Microsoft Windows și apăsând pe tasta **F1**.
- ❑ **Site web VAIO-Link:** Dacă aveți probleme cu computerul, puteți accesa site-ul web VAIO-Link pentru soluționarea problemelor. Accesați <http://www.vaio-link.com>.
- ❑ **e-Support:** Această parte interactivă a site-ului nostru <http://www.vaio-link.com> vă permite să intrați în contact prin intermediul Internetului cu echipa noastră de asistență dedicată. Dacă folosiți un cont personalizat, puteți să vă înregistrați cu ușurință întrebările.
- ❑ **Linii de asistență VAIO-Link:** Înainte de a contacta VAIO-Link prin telefon, încercați să rezolvați problema prin citirea documentației tipărite și netipărite.
- ❑ Vizitați celelalte site-uri Sony:
 - ❑ <http://www.club-vaio.com> dacă doriți să aflați mai multe despre VAIO și dacă doriți să fiți parte a comunității VAIO.
 - ❑ <http://www.sonystyle-europe.com> pentru achiziții online.
 - ❑ <http://www.sony.net> pentru alte produse Sony.



Trebuie să aveți o conexiune la Internet pentru a accesa funcțiile online descrise aici.

e-Support

Ce este e-Support?

Dacă ați căutat în ghidurile de utilizare și pe site-ul nostru Web (<http://www.vaio-link.com>), dar nu ați găsit un răspuns la întrebarea sau problema dumneavoastră, utilizați e-Support pentru a o soluționa.

Portalul nostru Web e-Support este un site interactiv pe care puteți să postați orice întrebare de natură tehnică pe care o puteți avea cu privire la computer și unde puteți primi răspunsuri de la echipa de asistență dedicată.

Fiecare întrebare postată va avea un „număr de caz” unic pentru a asigura comunicarea cu ușurință între dvs. și echipa e-Support.

Cine poate folosi e-Support?

Totți clienții VAIO înregistrați au dreptul la acces nelimitat la portalul VAIO-Link e-Support.

Cum pot accesa portalul e-Support?

Când înregistrați computerul, veți primi automat un e-mail cu legătura către portalul e-Support, numărul de client și, câteva ore mai târziu, un email cu o explicație de bază.

Tot ceea ce trebuie să faceți este să activați contul făcând clic pe legătura din e-mail.

Sunteți pregătit acum să creați primul dumneavoastră caz.

Puteți accesa portalul e-Support Web de la orice computer cu conexiune Internet activă.

Un fișier de asistență complet este disponibil pe portalul e-Support pentru a vă ajuta să folosiți serviciul e-Support.

Pot posta întrebări în limba mea maternă?

Din moment ce interacționați cu echipa e-Support prin intermediul unui portal, ce vă conectează direct la baza noastră de date, e-Support va accepta și va răspunde doar la întrebări în engleză, franceză sau germană.

Pot posta întrebări în orice moment?

Da, puteți posta întrebări 24 de ore din 24, dar rețineți că echipa e-Support poate răspunde la întrebări doar de luni până vineri între 8 am și 6 pm.

Utilizarea e-Support implică vreun cost?

Nu, acesta este un serviciu gratuit oferit tuturor clienților VAIO înregistrați.

Cum aflu când am primit răspunsul la întrebare/caz de la echipa e-Support?

În momentul în care cazul dvs. a fost procesat de către echipa e-Support, veți primi un e-mail, ce vă va anunța că a fost actualizat cazul dvs.

Mărci înregistrate

Sony, VAIO, sigla VAIO, VAIO Control Center, VAIO Power Management, VAIO Power Management Viewer, VAIO Update și „BRAVIA” sunt mărci comerciale sau mărci comerciale înregistrate ale Sony Corporation.



și „Memory Stick”, „Memory Stick Duo”, „MagicGate”, „OpenMG”, „MagicGate Memory Stick”, „Memory Stick PRO”, „Memory Stick PRO-HG”, „Memory Stick Micro”, „M2” și sigla Memory Stick sunt mărci înregistrate sau mărci înregistrate protejate ale Sony Corporation.

Blu-ray Disc™ și sigla Blu-ray Disc sunt mărci înregistrate ale Blu-ray Disc Association.

Intel, Pentium și Intel SpeedStep sunt mărci înregistrate ale Intel Corporation.

Microsoft Windows Vista, sigla Windows și BitLocker sunt mărci înregistrate sau mărci înregistrate protejate ale Microsoft Corporation în S.U.A. și în alte țări.

i.LINK este marcă înregistrată a Sony folosită doar pentru a indica faptul că produsul conține o conexiune IEEE 1394.

Roxio Easy Media Creator este marcă înregistrată a Sonic Solutions.

WinDVD for VAIO și WinDVD BD for VAIO sunt mărci înregistrate ale InterVideo, Inc.

ArcSoft și sigla ArcSoft sunt mărci înregistrate protejate ale ArcSoft, Inc. ArcSoft WebCam Companion este marcă înregistrată a ArcSoft, Inc.

ATI și ATI Catalyst sunt mărci înregistrate ale Advanced Micro Devices, Inc.

Marca cuvântului Bluetooth și siglele sale sunt mărci înregistrate protejate, deținute de Bluetooth SIG, Inc. și utilizarea acestor mărci de către Sony Corporation este licențiată. Alte mărci înregistrate și nume comerciale aparțin proprietarilor lor.

Marca cuvântului ExpressCard și siglele sale sunt deținute de PCMCIA și utilizarea acestor mărci de către Sony Corporation este licențiată. Alte mărci înregistrate și nume comerciale aparțin proprietarilor lor.

Sigla SD este o marcă înregistrată. 

Sigla SDHC este marcă înregistrată. 

MultiMediaCard™ este marcă înregistrată a MultiMediaCard Association.

HDMI, sigla HDMI și High-Definition Multimedia Interface sunt mărci înregistrate ale HDMI Licensing LLC.

Toate celelalte nume de sisteme, produse și servicii sunt mărci înregistrate ale proprietarilor lor. În manual nu sunt prezente mărcile™ sau®.

Specificațiile pot fi modificate fără notificare. Toate celelalte mărci înregistrate sunt mărci înregistrate ale proprietarilor lor.

Consultați specificațiile online pentru a afla ce software este disponibil pentru modelul dumneavoastră.

