

Τρόπος χρήσης

Πριν τη χρήση

Ονομασίες εξαρτημάτων

- Έλεγχος της φωτογραφικής μηχανής και των παρεχόμενων στοιχείων [1]
- Παρουσίαση των εξαρτημάτων (Μπροστινή πλευρά) [2]
- Παρουσίαση των εξαρτημάτων (Πίσω πλευρά) [3]
- Παρουσίαση των εξαρτημάτων (Επάνω πλευρά/Πλευρική όψη) [4]
- Παρουσίαση των εξαρτημάτων (Κάτω πλευρά) [5]

Εικονίδια και ενδείξεις

- Λίστα εικονιδίων στην οθόνη [6]
- Λίστα πλαισίων εύρεσης εύρους εστίασης [7]

Χρήση του ιμάντα

- Χρήση του ιμάντα ώμου [8]

Τοποθέτηση του καλύμματος του προσοφθαλμίου

- Τοποθέτηση του καλύμματος του προσοφθαλμίου [9]

Ρύθμιση του εικονοσκοπίου

- Ρύθμιση του εικονοσκοπίου (ρύθμιση δίοπτρας) [10]

Οδηγός εντός κάμερας

- Σχετικά με το στοιχείο [Οδηγός εντός κάμερ.] [11]

Προετοιμασία της φωτογραφικής μηχανής

Φόρτιση του πακέτου μπαταριών

- Φόρτιση του πακέτου μπαταριών μέσω του φορτιστή [12]
- Τοποθέτηση πακέτου μπαταριών στη φωτογραφική μηχανή [13]
- Φόρτιση του πακέτου μπαταριών όταν είναι εισηγμένο στη φωτογραφική μηχανή [14]
- Φόρτιση μέσω ηλεκτρονικού υπολογιστή [15]
- Διάρκεια μπαταρίας και αριθμός εικόνων που μπορούν να εγγραφούν και να αναπαραχθούν χρησιμοποιώντας το πακέτο μπαταριών [16]
- Παροχή ηλεκτρικής ενέργειας από επιτοίχια πρίζα [17]
- Αφαίρεση του πακέτου μπαταριών [18]

Εισαγωγή κάρτας μνήμης (πωλείται χωριστά)

- Εισαγωγή κάρτας μνήμης [19]
- Αφαίρεση της κάρτας μνήμης [20]
- Κάρτες μνήμης που μπορούν να χρησιμοποιηθούν [21]

Ρύθμιση γλώσσας, ημερομηνίας και ώρας

- Ρύθμιση γλώσσας, ημερομηνίας και ώρας [22]

Επιβεβαίωση της μεθόδου λειτουργίας

Επιβεβαίωση της μεθόδου λειτουργίας

- Χρήση του τροχού ελέγχου [23]
- Χρήση του καντράν ελέγχου [24]
- Χρήση των στοιχείων του MENU [25]

- Χρήση του κουμπιού Fn (Λειτουργία) [26]
- Χρήση της «Γρήγορης πλοήγησης» [27]

Λήψη

Λήψη ακίνητων εικόνων/ταινιών

- Λήψη ακίνητων εικόνων [28]
- Λήψη ταινιών [29]

Επιλογή λειτουργίας λήψης

- Λίστα λειτουργιών του καντράν λειτουργιών [30]
- Ευφυές αυτόματο [31]
- Βελτιωμένο αυτόματ. [32]
- Σχετικά με την Αναγνώριση σκηνής [33]
- Τα πλεονεκτήματα της αυτόματης λήψης [34]
- Αυτόμ. πρόγραμμα [35]
- Σαρωτικό πανόραμα [36]
- Επιλογή σκηνικού [37]
- Προτερ. κλείστρου [38]
- Προτερ. διαφράγματ. [39]
- Χειροκίνητη έκθεση [40]
- BULB [41]
- Ανάκληση μνήμης [42]
- Ταινία [43]

Χρήση λειτουργιών λήψης

Χρήση του ζουμ

- Ζουμ [44]

Οι δυνατότητες ζουμ που διατίθενται με το παρόν προϊόν [45]

- Ρύθμιση ζουμ [46]
- Σχετικά με την κλίμακα ζουμ [47]
- Έξυπνος τηλεμετατρ. [48]

Χρήση του φλας

- Χρήση φλας (πωλείται χωριστά) [49]
- Σημειώσεις σχετικά με τη χρήση του φλας [50]
- Λειτουργία φλας [51]
- Αντιστάθμιση φλας [52]

Επιλογή λειτουργίας εμφάνισης οθόνης

- Εναλλαγή της εμφάνισης οθόνης (Λήψη) [53]
- Εναλλαγή μεταξύ του εικονοσκοπίου και της οθόνης [54]
- Κουμπί DISP (Εικονοσκ.) [55]
- Κουμπί DISP (Μόνιτορ) [56]

Επιλογή μεγέθους ακίνητων εικόνων/ποιότητας εικόνας

- Μέγεθος εικόνας (ακίνητη εικόνα) [57]
- Αναλογία διαστάσεων (ακίνητη εικόνα) [58]
- Ποιότητα (ακίνητη εικόνα) [59]
- Τύπος αρχείου RAW (ακίνητη εικόνα) [60]
- Πανόραμα: Μέγεθος [61]
- Πανόραμα: Κατεύθυνση [62]

Ρύθμιση της εστίασης

- Αλλαγή της μεθόδου εστίασης χρησιμοποιώντας το καντράν λειτουργιών εστίασης [63]
- Περιοχή εστίασης [64]
- Εντοπισμός φάσης AF [65]

- Κεντ. AF συν. παρακ. [66]
- Κλείδωμα εστίασης [67]
- Χειροκίνητη εστίαση [68]
- Άμεση χειροκίνητη εστίαση (DMF) [69]
- Βοήθεια MF (ακίνητη εικόνα) [70]
- Μεγεθυντ. εστίασης [71]
- Χρόνος μεγέθ. εστίασης [72]
- Επίπεδο κορύφωσης [73]
- Χρώμα κορύφωσης [74]
- Pre-AF (ακίνητη εικόνα) [75]
- Έλεγχος AF/MF [76]
- Φωτιστής AF (ακίνητη εικόνα) [77]
- Εμφ. περιοχ. Περιοχή AF [78]
- AF στο μάτι [79]
- Περιοχ. εντοπ. φάσης [80]
- Μέτρηση της ακριβούς απόστασης από το θέμα [81]
- Ρύθμ. προτερ. AF-S [82]
- Ρύθμ. προτερ. AF-C [83]

Ρύθμιση της έκθεσης

- Αντιστάθμ. έκθεσης [84]
- Καντράν αντιστάθμισης έκθεσης [85]
- Λειτ. φωτομέτρου [86]
- Κλείδωμα ΑΕ [87]
- ΑΕL με κλείστρο (ακίνητη εικόνα) [88]
- Ρύθμ. αντιστάθ. έκθ. [89]
- Ζέβρα [90]
- Οδηγός ρύθμισης έκθεσης [91]
- Επαν. αντιστάθμ. EV [92]

Επιλογή λειτουργίας οδήγησης (Συνεχής λήψη/Χρονοδιακόπτης)

- Τρόπος λειτουργίας μονάδας [93]
- Συνεχής λήψη [94]
- Προτ. ταχ. συνεχούς [95]
- Χρονοδιακόπτης [96]
- Χρονοδιακόπτης (Συνεχ.) [97]
- Συνεχόμ. οριοθέτηση [98]
- Μονή οριοθέτηση [99]
- Οριοθέτ. ισορ. λευκ. [100]
- Οριοθέτηση DRO [101]
- Οριοθέτηση LPF [102]
- Ρυθμίσεις για λήψη με οριοθέτηση [103]
- Ένδειξη κατά τη λήψη με οριοθέτηση [104]

Επιλογή της ευαισθησίας ISO

- ISO [105]
- Ελάχ. ταχ. ISO AUTO [106]
- ΜΘ πολλών κάδρων [107]

Διόρθωση της φωτεινότητας ή της αντίθεσης

- Βελτ. εύρους D (DRO) [108]
- Αυτόματο HDR [109]

Ρύθμιση χρωματικών τόνων

- Ισορροπία λευκού [110]
- Καταγραφή ενός βασικού λευκού χρώματος σε λειτουργία [Προσαρμ. διαμόρφ.] [111]

Επιλογή λειτουργίας εφέ

- Εφέ φωτογραφίας [112]
- Δημιουργικό στυλ [113]

Εγγραφή ταινιών

- Μορφή εγγραφής ταινιών [114]
- Μορφή αρχείου (ταινία) [115]
- Ρύθμιση εγγραφής (ταινία) [116]
- Διπλή ΕΓΓ. βίντεο [117]
- Εμφάνιση δείκτη (ταινία) [118]
- Ρυθμίσεις δείκτη (ταινία) [119]
- SteadyShot (ταινία) [120]
- Εγγραφή ήχου [121]
- Εμφ. επιπ. ήχου [122]
- Επίπεδο εγγρ. ήχου [123]
- Μείωση θορ. Ανέμου [124]
- Αυτόματο αργό διάφραγμα (ταινία) [125]
- Κουμπί MOVIE [126]

Προσαρμογή των λειτουργιών λήψης για άνετη χρήση

- Μνήμη [127]
- Ρυθμ. μενού λειτουρ. [128]
- Προσ. πλήκτ(Λήψη) / Προσ. πλήκτ(Αναπ) [129]
- Λειτουργία του τροχού ελέγχου [130]
- Λειτουργία του κουμπιού AEL [131]
- Λειτουργία του κουμπιού Προσαρμογή [132]
- Λειτουργία του κεντρικού κουμπιού [133]
- Λειτουργία του αριστερού κουμπιού [134]
- Λειτουργία του δεξιού κουμπιού [135]
- Λειτουργία του κάτω κουμπιού [136]

Ρύθμιση των υπόλοιπων λειτουργιών του παρόντος προϊόντος

- Χαμόγ./Ανίχν. προσ. [137]
- Εφέ απαλού δέρματος (ακίνητη εικόνα) [138]
- Καταχώρ. προσώπου (Νέα καταχώρηση) [139]
- Καταχώρ. προσώπου (Ανταλλαγή σειράς) [140]
- Καταχώρ. προσώπου (Διαγραφή) [141]
- Μείωση κόκ. ματιών [142]
- Αυτόματο καδράρισμα αντικειμένων (ακίνητη εικόνα) [143]
- ΜΘ μακράς έκθεσης (ακίνητη εικόνα) [144]
- ΜΘ υψηλού ISO (ακίνητη εικόνα) [145]
- Καταγραφή ημ/νίας (ακίνητη εικόνα) [146]
- Χώρος χρώματος (ακίνητη εικόνα) [147]
- Γραμμή πλέγματος [148]
- Αυτόμ. ανασκόπηση [149]
- Εμφ. ζωνταν.προβολ. [150]
- Φωτεινή οθόνη [151]
- FINDER/MONITOR [152]
- Αποδέσ.χωρίς κάρτα [153]
- Αντιστάθμ. σκίασης [154]
- Αντιστ. χρωμ. παρέκ. [155]
- Αντιστ. παραμόρφ. [156]
- Κλείδ. καντρ/τροχού [157]
- Απενεργοπ. οθόνης [158]
- Εφέ LPF [159]

Προβολή

Προβολή ακίνητων εικόνων

- Αναπαραγωγή εικόνων [160]

- [Ζουμ αναπαραγωγής \[161\]](#)
- [Ευρετήριο εικόνων \[162\]](#)
- [Εναλλαγή της εμφάνισης οθόνης \(κατά την αναπαραγωγή\) \[163\]](#)

Διαγραφή εικόνων

- [Διαγραφή εμφανιζόμενης εικόνας \[164\]](#)
- [Διαγραφή πολλαπλών επιλεγμένων εικόνων \[165\]](#)

Αναπαραγωγή ταινιών

- [Αναπαραγωγή ταινιών \[166\]](#)

Προβολή πανοραμικών εικόνων

- [Αναπαραγωγή πανοραμικών εικόνων \[167\]](#)

Εκτύπωση

- [Καθορ. εκτύπωσης \[168\]](#)

Χρήση λειτουργιών προβολής

- [Τρόπος προβολής \[169\]](#)
- [Περιστρ. προβολής \[170\]](#)
- [Παρουσίαση \[171\]](#)
- [Περιστροφή \[172\]](#)
- [Προστασία \[173\]](#)
- [Αναπαρ. ακίν. εικ.4K \[174\]](#)

Προβολή εικόνων στην τηλεόραση

- [Προβολή εικόνων σε τηλεόραση HD \[175\]](#)
- [Προβολή εικόνων σε τηλεόραση συμβατή με «BRAVIA» Sync \[176\]](#)

Αλλαγή ρυθμίσεων

Μενού ρυθμίσεων

- Φωτεινότητα οθόνης [177]
- Φωτειν. εικονοσκ. [178]
- Θερμ. χρώμ. εικονοσκ. [179]
- Ρυθμ. έντασης ήχου [180]
- Ηχητικά σήματα [181]
- Ρυθμ. ανεβάσματος(Eye-Fi) [182]
- Μενού εικονιδίων [183]
- Οδηγ. καντράν λειτ. [184]
- Επιβεβ. διαγραφής. [185]
- Ποιότητα προβολής [186]
- Έναρξη εξοικ. ενέργ. [187]
- Επιλογ. NTSC/PAL [188]
- Λειτουργία επίδειξης [189]
- Ανάλυση HDMI [190]
- Έξοδος 24p/60p (ταινία) (Μόνο για συμβατά μοντέλα 1080 60i) [191]
- ΕΛΕΓΧΟΣ ΓΙΑ HDMI [192]
- Εμφάν. πληροφορ. HDMI [193]
- Σύνδεση USB [194]
- Ρύθμιση USB LUN [195]
- Τροφοδοσία USB [196]
- Γλώσσα [197]
- Διαμ. ημερομ./ώρας [198]
- Ρύθμιση περιοχής [199]
- Πληρ.πνευμ.δικαιωμ. [200]
- Μορφή [201]
- Αριθμός φακέλου [202]

- [Επιλογή φακέλ. ΕΓΓ \[203\]](#)
- [Νέος φάκελος \[204\]](#)
- [Όνομα φακέλου \[205\]](#)
- [Ανάκτ. ΒΔ εικόνων \[206\]](#)
- [Εμφάν. πληρ. μέσου \[207\]](#)
- [Έκδοση \[208\]](#)
- [Λογότυπο πιστοπ. \(Μόνο για ορισμένα μοντέλα\) \[209\]](#)
- [Επαναφορά ρυθμίσ. \[210\]](#)

Χρήση λειτουργιών Wi-Fi

Σύνδεση αυτού του προϊόντος με Smartphone

- [PlayMemories Mobile \[211\]](#)
- [Σύνδεση Android smartphone με αυτό το προϊόν \[212\]](#)
- [Σύνδεση του προϊόντος με iPhone ή iPad \[213\]](#)
- [Ενεργοποίηση εφαρμογής μέσω της λειτουργίας \[Με ένα άγγιγμ.\(NFC\)\] \[214\]](#)

Έλεγχος αυτού του προϊόντος χρησιμοποιώντας Smartphone

- [Έξυπνο ενσωματωμένο τηλεχειριστήριο \[215\]](#)
- [Σύνδεση με ένα άγγιγμα με Android smartphone με ενεργό NFC \(τηλεχειριστήριο με ένα άγγιγμα NFC\) \[216\]](#)

Μεταφορά εικόνων σε Smartphone

- [Απ. σε Smartphone \[217\]](#)
- [Αποστολή εικόνων σε Android smartphone \(Κοινή χρήση με ένα άγγιγμα NFC\) \[218\]](#)

Μεταφορά εικόνων σε υπολογιστή

- [Αποστολή σε υπολ. \[219\]](#)

Μεταφορά εικόνων σε τηλεόραση

- [Προβολή σε τηλεόρ. \[220\]](#)

Αλλαγή των ρυθμίσεων λειτουργιών Wi-Fi

- [Λειτουργ. αεροπλάνου \[221\]](#)
- [Πάτημα WPS \[222\]](#)
- [Ρύθ. σημείου πρόσβ. \[223\]](#)
- [Επεξερ. ονόμ. συσκ. \[224\]](#)
- [Προβολή διεύθ. MAC \[225\]](#)
- [Επαν. SSID/κωδ. \[226\]](#)
- [Επαναφ. ρυθμ. δικτ. \[227\]](#)

Προσθήκη εφαρμογών στο προϊόν

Εφαρμογές PlayMemories Camera

- [Εφαρμογές PlayMemories Camera \[228\]](#)
- [Συνιστώμενο περιβάλλον ηλεκτρονικού υπολογιστή \[229\]](#)

Εγκατάσταση των εφαρμογών

- [Άνοιγμα λογαριασμού για τη συγκεκριμένη υπηρεσία \[230\]](#)
- [Λήψη εφαρμογών \[231\]](#)
- [Λήψη εφαρμογών απευθείας στο προϊόν χρησιμοποιώντας τη λειτουργία Wi-Fi \[232\]](#)

Εκκίνηση των εφαρμογών

- [Έναρξη της ληφθείσας εφαρμογής \[233\]](#)

Διαχείριση των εφαρμογών

- [Απεγκατάσταση εφαρμογών \[234\]](#)
- [Αλλαγή της σειράς των εφαρμογών \[235\]](#)
- [Επιβεβαίωση των στοιχείων λογαριασμού των Εφαρμογών PlayMemories](#)

Χρήση υπολογιστή

Συνιστώμενο περιβάλλον ηλεκτρονικού υπολογιστή

- [Συνιστώμενο περιβάλλον ηλεκτρονικού υπολογιστή \[237\]](#)

Χρήση του λογισμικού

- [PlayMemories Home \[238\]](#)
- [Εγκατάσταση του PlayMemories Home \[239\]](#)
- [Λογισμικό για υπολογιστές Mac \[240\]](#)
- [Image Data Converter \[241\]](#)
- [Εγκατάσταση του Image Data Converter \[242\]](#)
- [Πρόσβαση στο Image Data Converter Guide \[243\]](#)
- [Remote Camera Control \[244\]](#)
- [Εγκατάσταση του Remote Camera Control \[245\]](#)
- [Πρόσβαση στη Βοήθεια του Remote Camera Control \[246\]](#)

Σύνδεση αυτού του προϊόντος με υπολογιστή

- [Σύνδεση του προϊόντος με υπολογιστή \[247\]](#)
- [Εισαγωγή εικόνων στον υπολογιστή \[248\]](#)
- [Αποσύνδεση του προϊόντος από τον υπολογιστή \[249\]](#)

Δημιουργία δίσκου ταινιών

- [Επιλογή δίσκου για δημιουργία \[250\]](#)
- [Δημιουργία δίσκων Blu-ray από ταινίες με ποιότητα εικόνας υψηλής ανάλυσης \[251\]](#)
- [Δημιουργία δίσκων DVD \(δίσκοι εγγραφής AVCHD\) από ταινίες με ποιότητα εικόνας υψηλής ανάλυσης \[252\]](#)
- [Δημιουργία δίσκων DVD από ταινίες τυπικής ποιότητας εικόνας \[253\]](#)

Προφυλάξεις/Το παρόν προϊόν

Προφυλάξεις

- [Προφυλάξεις \[254\]](#)
- [Για την εσωτερική επαναφορτιζόμενη μπαταρία \[255\]](#)
- [Σημειώσεις για το πακέτο μπαταριών \[256\]](#)
- [Φόρτιση του πακέτου μπαταριών \[257\]](#)
- [Σημειώσεις για την κάρτα μνήμης \[258\]](#)

Καθαρισμός αυτού του προϊόντος

- [Σχετικά με τον καθαρισμό \[259\]](#)

Αριθμός εγγράψιμων ακίνητων εικόνων και εγγράψιμος χρόνος ταινιών

- [Αριθμός ακίνητων εικόνων \[260\]](#)
- [Εγγράψιμος χρόνος ταινιών \[261\]](#)

Χρήση αυτού του προϊόντος στο εξωτερικό

- [Προσαρμογέας πρίζας \[262\]](#)
- [Σχετικά με τα συστήματα χρωμάτων της τηλεόρασης \[263\]](#)

Λοιπές πληροφορίες

- [Φακός ZEISS \[264\]](#)
- [Μορφή AVCHD \[265\]](#)
- [Άδεια χρήσης \[266\]](#)

Εμπορικά σήματα

- [Εμπορικά σήματα \[267\]](#)
-

Αντιμετώπιση προβλημάτων

Εάν αντιμετωπίζετε προβλήματα

Εάν αντιμετωπίζετε προβλήματα

- [Αντιμετώπιση προβλημάτων \[268\]](#)

Αντιμετώπιση προβλημάτων

Πακέτο μπαταριών και τροφοδοσία

- [Δεν μπορείτε να εισαγάγετε το πακέτο μπαταριών μέσα στο προϊόν. \[269\]](#)
- [Δεν μπορείτε να ενεργοποιήσετε το προϊόν. \[270\]](#)
- [Η τροφοδοσία ρεύματος διακόπτεται ξαφνικά. \[271\]](#)
- [Ο δείκτης υπολειπόμενου επιπέδου μπαταρίας δείχνει λάθος επίπεδο. \[272\]](#)
- [Η λυχνία φόρτισης στο προϊόν/Η λυχνία CHARGE του φορτιστή μπαταριών αναβοσβήνει όταν φορτίζεται το πακέτο μπαταριών. \[273\]](#)
- [Το πακέτο μπαταριών δεν είναι φορτισμένο. \[274\]](#)
- [Η οθόνη δεν ενεργοποιείται ακόμα και όταν το προϊόν είναι ενεργό. \[275\]](#)

Λήψη ακίνητων εικόνων/ταινιών

- [Αδυναμία εγγραφής εικόνων. \[276\]](#)
- [Η εγγραφή έχει υπερβολική διάρκεια. \[277\]](#)
- [Καταγράφεται η ίδια εικόνα πολλές φορές. \[278\]](#)
- [Το κλείστρο απελευθερώνεται συνεχόμενα. \[279\]](#)
- [Η εικόνα δεν είναι καλά εστιασμένη. \[280\]](#)
- [Το ζουμ δεν λειτουργεί. \[281\]](#)
- [Το φλας δεν λειτουργεί. \[282\]](#)
- [Θολές λευκές κυκλικές κηλίδες εμφανίζονται σε εικόνες που τραβήχτηκαν με φλας. \[283\]](#)

- Η λειτουργία της κοντινής λήψης (Μάκρο) δεν λειτουργεί. [284]
- Η ημερομηνία και η ώρα εγγραφής δεν εμφανίζονται στην οθόνη. [285]
- Η ημερομηνία και η ώρα εγγράφονται εσφαλμένα. [286]
- Η τιμή του διαφράγματος ή/και η ταχύτητα κλείστρου αναβοσβήνουν. [287]
- Τα χρώματα εικόνας δεν είναι σωστά. [288]
- Εμφανίζεται θόρυβος στην εικόνα όταν την προβάλλετε στην οθόνη σε σκοτεινό χώρο. [289]
- Τα μάτια του θέματος είναι κόκκινα. [290]
- Εμφανίζονται κουκκίδες και παραμένουν στην οθόνη. [291]
- Δεν μπορείτε να τραβήξετε εικόνες συνεχόμενα. [292]
- Η εικόνα δεν είναι καθαρή στο εικονοσκόπιο. [293]
- Δεν εμφανίζονται εικόνες στο εικονοσκόπιο. [294]
- Δεν εμφανίζονται εικόνες στην οθόνη. [295]
- Η λειτουργία [Επιλ. Finder/Monitor] δεν εφαρμόζεται παρόλο που έχει αντιστοιχιστεί σε ένα συγκεκριμένο πλήκτρο χρησιμοποιώντας τις επιλογές [Προσ. πλήκτ(Λήψη)] ή [Προσ. πλήκτ(Αναπ)]. [296]
- Η εικόνα είναι αχνή (θαμπή)./Εμφανίζεται θολός φωτισμός στην εικόνα (Ghosting). [297]
- Η εικόνα είναι θολή. [298]
- Η οθόνη σκουραίνει αφού περάσει λίγος χρόνος. [299]
- Το φλας αργεί να ξαναφορτίσει. [300]
- Το καντράν ελέγχου ή ο τροχός ελέγχου δεν λειτουργεί. [301]
- Ο ήχος δεν εγγράφεται σωστά. [302]

Προβολή εικόνων

- Δεν είναι δυνατή η αναπαραγωγή εικόνων. [303]
- Η εμφάνιση εικόνων καθυστερεί λίγο. [304]
- Η ημερομηνία και η ώρα δεν εμφανίζονται. [305]
- Οι εικόνες δεν εμφανίζονται στην οθόνη όταν χρησιμοποιείται λαβή αντίχειρα (πωλείται χωριστά). [306]

- Η διαγραφή της εικόνας δεν είναι δυνατή. [307]
- Η εικόνα διαγράφηκε κατά λάθος. [308]
- Δεν είναι δυνατή η εισαγωγή σήμανσης DPOF. [309]

Wi-Fi

- Δεν μπορείτε να βρείτε το ασύρματο σημείο πρόσβασης για σύνδεση. [310]
- Το [Πάτημα WPS] δεν λειτουργεί. [311]
- Η λειτουργία [Αποστολή σε υπολ.] ακυρώνεται στα μισά. [312]
- Δεν μπορείτε να στείλετε ταινίες σε smartphone. [313]
- Η λειτουργία [Έξυπνο ενσωματωμένο τηλεχειριστήριο] ή [Απ. σε Smartphone] ακυρώνεται στα μισά. [314]
- Η οθόνη λήψης για το [Έξυπνο ενσωματωμένο τηλεχειριστήριο] δεν εμφανίζεται κανονικά./Η σύνδεση ανάμεσα σε αυτό το προϊόν και το smartphone διακόπτεται. [315]
- Δεν μπορείτε να χρησιμοποιήσετε τη σύνδεση «Με ένα άγγιγμα» (NFC). [316]

Υπολογιστές

- Ο υπολογιστής δεν αναγνωρίζει αυτό το προϊόν. [317]
- Δεν μπορείτε να εισαγάγετε εικόνες. [318]
- Η εικόνα και ο ήχος διακόπτονται από θόρυβο όταν βλέπετε μια ταινία σε υπολογιστή. [319]
- Εικόνες που εξάγονται από υπολογιστή δεν μπορούν να προβληθούν σε αυτό το προϊόν. [320]

Κάρτες μνήμης

- Η κάρτα μνήμης διαμορφώθηκε κατά λάθος. [321]

Εκτύπωση

- Δεν μπορείτε να εκτυπώσετε εικόνες. [322]
- Το χρώμα της εικόνας είναι περίεργο. [323]
- Οι εικόνες εκτυπώνονται και με τις δύο ακμές τους κομμένες. [324]

- Δεν μπορείτε να εκτυπώσετε εικόνες με την ημερομηνία. [325]

Άλλα

- Ο φακός θαμπώνει. [326]
- Το προϊόν ζεσταίνεται όταν το χρησιμοποιείτε για μεγάλο χρονικό διάστημα. [327]
- Εμφανίζεται η οθόνη «Ρύθμιση ρολογιού» όταν ενεργοποιείτε το προϊόν. [328]
- Ο αριθμός των εικόνων με δυνατότητα εγγραφής δεν μειώνεται ή μειώνεται κατά δύο εικόνες κάθε φορά. [329]
- Γίνεται επαναφορά των ρυθμίσεων παρόλο που δεν έχει εκτελεστεί η λειτουργία επαναφοράς. [330]
- Το προϊόν δεν λειτουργεί κανονικά. [331]
- Εμφανίζεται η ένδειξη «--E-» στην οθόνη. [332]

Μηνύματα

Μηνύματα

- Οθόνη αυτοδιαγνωστικού ελέγχου [333]
- Μηνύματα προειδοποίησης [334]

Καταστάσεις τις οποίες δυσκολεύεται να χειριστεί το παρόν προϊόν

Καταστάσεις τις οποίες δυσκολεύεται να χειριστεί το παρόν προϊόν

- Καταστάσεις τις οποίες δυσκολεύεται να χειριστεί το παρόν προϊόν [335]

[1] Τρόπος χρήσης | Πριν τη χρήση | Ονομασίες εξαρτημάτων

Έλεγχος της φωτογραφικής μηχανής και των παρεχόμενων στοιχείων

Ο αριθμός εντός παρενθέσεων υποδεικνύει τον αριθμό των τεμαχίων.

- Φωτογραφική μηχανή (1)
- Προσαρμογέα τροφοδοτικού AC (1)
Το σχήμα του προσαρμογέα τροφοδοτικού AC μπορεί να διαφέρει ανάλογα με τη χώρα/περιοχή.
- Φορτιστής μπαταρίας (1)
- Καλώδιο ρεύματος (καλώδιο σύνδεσης με το δίκτυο ρεύματος) (1)
(παρέχεται σε κάποιες χώρες/περιοχές)

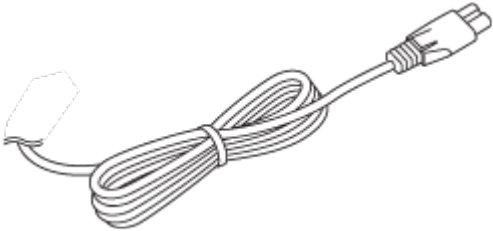

- NP-BX1 Επαναφορτιζόμενες μπαταρίες (1)



- Καλώδιο Micro USB (1)

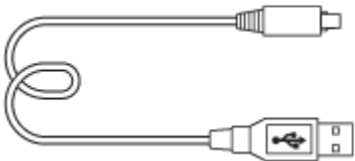

- Ιμάντας ώμου (1)

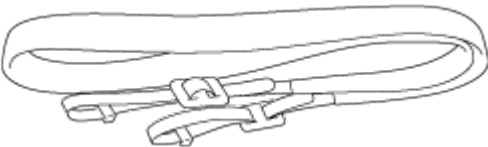

- Κάλυμμα φακού (1)

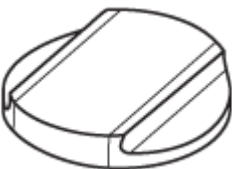

- Κάλυμμα υποδοχής αξεσουάρ (1) (Προσαρτημένο στη φωτογραφική μηχανή)
- Κάλυμμα προσοφθαλμίου (1)



- Πανί καθαρισμού (1)

- Εγχειρίδιο χρήσης (1)
- Οδηγός σύνδεσης Wi-Fi/«Με ένα άγγιγμα» (NFC) (1)

[2] Τρόπος χρήσης | Πριν τη χρήση | Ονομασίες εξαρτημάτων

Παρουσίαση των εξαρτημάτων (Μπροστινή πλευρά)

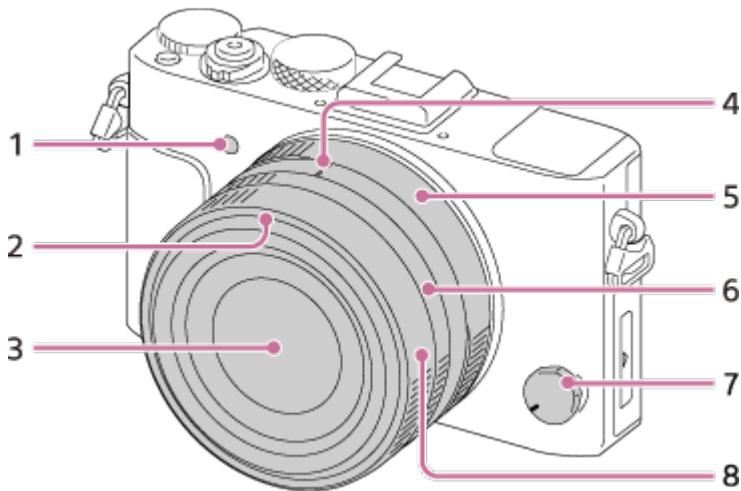

1. Φωτιστής AF/Λυχνία χρονοδιακόπτη
2. Δείκτης θήκης φακού
3. Φακός
4. Δείκτης διαφράγματος/Δείκτης αλλαγής μάκρο
5. Δακτύλιος διαφράγματος
6. Δακτύλιος αλλαγής μάκρο
7. Καντράν λειτουργιών εστίασης
8. Δακτύλιος εστίασης

[3] Τρόπος χρήσης | Πριν τη χρήση | Ονομασίες εξαρτημάτων

Παρουσίαση των εξαρτημάτων (Πίσω πλευρά)

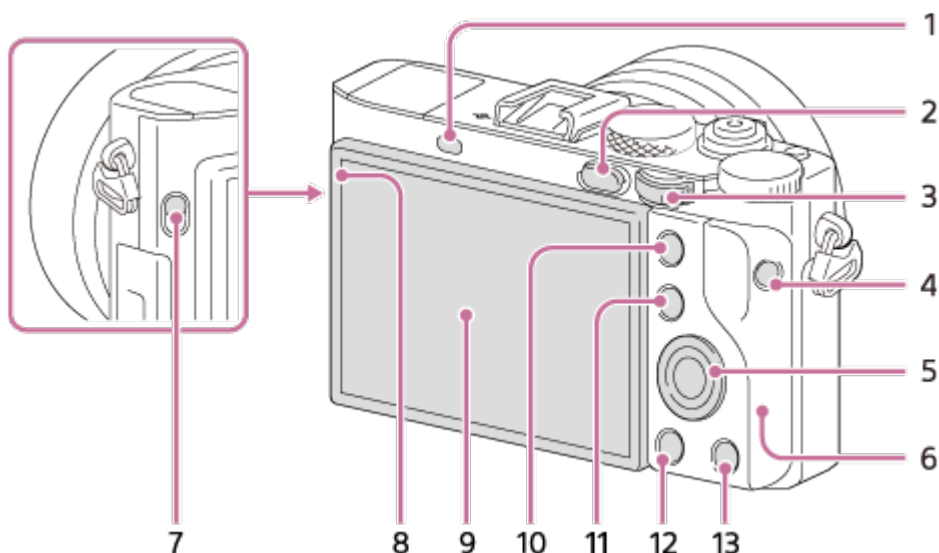

1. Αισθητήρας οφθαλμών
2.  Κουμπί (Αναπαραγωγή)
3. Καντράν ελέγχου
4. Κουμπί MOVIE
5. Τροχός ελέγχου
6. Κεραία Wi-Fi (ενσωματωμένη)
7. Διακόπτης FINDER (Εμφάνιση εικονοσκοπίου)
8. Αισθητήρας φωτισμού
9. Οθόνη
 - Μπορείτε να προσαρμόσετε την οθόνη σε μια βολική γωνία προβολής και να κάνετε λήψη από οποιαδήποτε θέση.

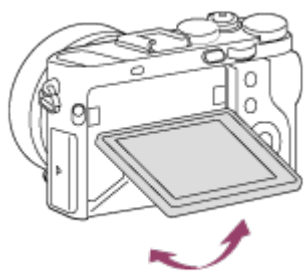

- Τραβήξτε προς τα έξω το κάτω μέρος της οθόνης για να την ανοίξετε.
- Ενδεχομένως να μην μπορείτε να ρυθμίσετε τη γωνία της οθόνης, ανάλογα με τον τύπο τριπόδου που χρησιμοποιείτε. Σε αυτήν την περίπτωση, χαλαρώστε τη βίδα του τριπόδου για να ρυθμίσετε τη γωνία της οθόνης.

10. Για λήψη: Κουμπί AEL
Για προβολή:  Κουμπί (Μεγέθυνση)
11. Για λήψη: Κουμπί Fn
Για προβολή:  Κουμπί (Ευρετήριο εικόνων)
12. Κουμπί MENU
13. Για λήψη: Κουμπί C2 (Προσαρμογή 2)

[4] Τρόπος χρήσης | Πριν τη χρήση | Ονομασίες εξαρτημάτων

Παρουσίαση των εξαρτημάτων (Επάνω πλευρά/Πλευρική όψη)

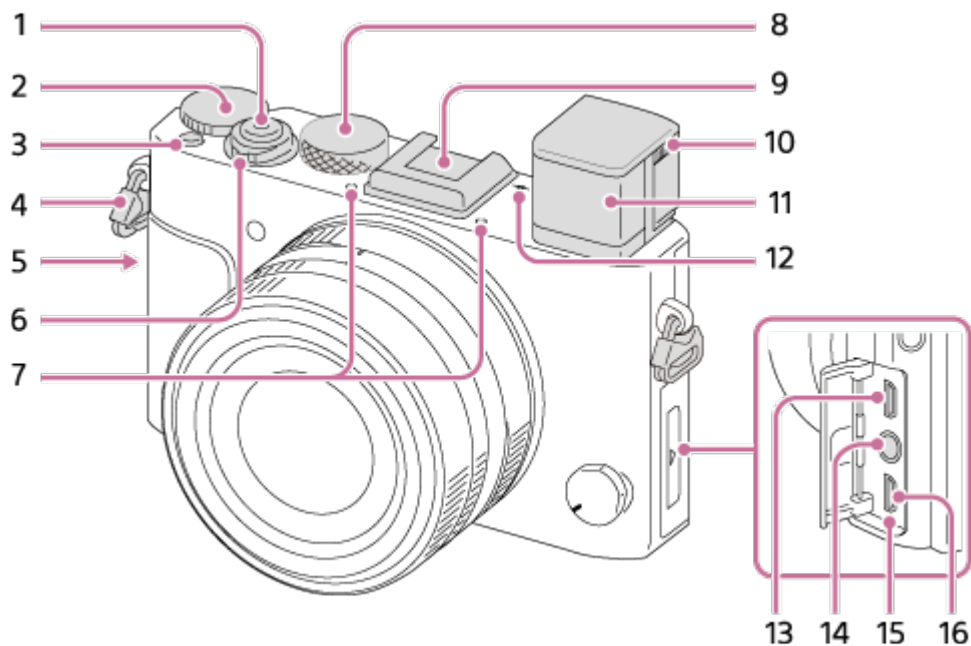

1. Κουμπί κλείστρου
2. Καντράν αντιστάθμισης έκθεσης
3. Κουμπί C1 (Προσαρμογή 1)
4. Άγκιστρα για τον ιμάντα ώμου
 - Ενώστε τα δύο άκρα του ιμάντα στη φωτογραφική μηχανή.

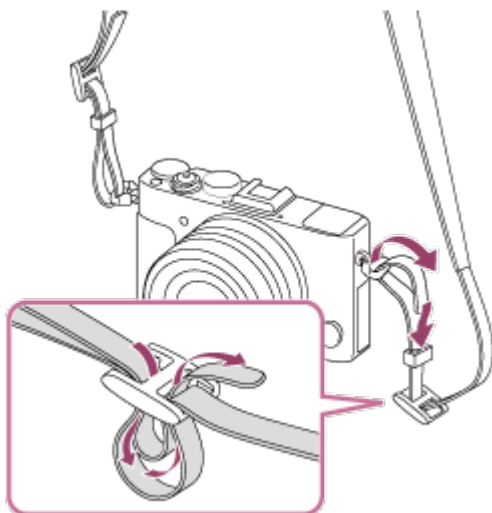

5.  (Ένδειξη N)

- Αυτή η ένδειξη υποδεικνύει το σημείο επαφής για τη σύνδεση της φωτογραφικής μηχανής και ενός smartphone με δυνατότητα NFC. Για λεπτομέρειες σχετικά με τη θέση του σήματος  (ένδειξη N) στο smartphone σας, ανατρέξτε στις οδηγίες χρήσης του smartphone.

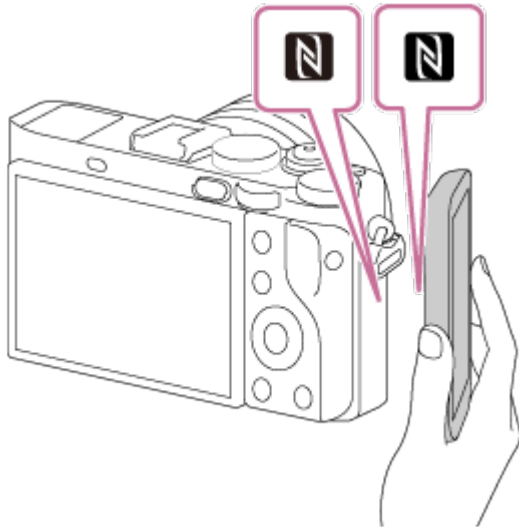

- Το NFC (Near Field Communication) είναι ένα διεθνές πρότυπο της τεχνολογίας ασύρματης επικοινωνίας μικρής εμβέλειας.

6. Διακόπτης ON/OFF (Λειτουργία)

7. Ενσωματωμένο μικρόφωνο*¹

8. Καντράν λειτουργιών

9. Υποδοχή αξεσουάρ Multi interface*²

- Όταν αναδύεται το εικονοσκόπιο, ορισμένα αξεσουάρ μπορεί να μην συνδέονται. Σε αυτήν την περίπτωση, πατήστε προς τα κάτω το εικονοσκόπιο.
- Ορισμένα αξεσουάρ μπορεί να μην έχουν τοποθετηθεί πλήρως στη θέση τους και να προεξέχουν στο πίσω μέρος από την υποδοχή αξεσουάρ Multi Interface. Ωστόσο, όταν το αξεσουάρ φτάσει στο μπροστινό άκρο της υποδοχής, η σύνδεση ολοκληρώνεται.

10. Δρομέας ρυθμιστικού διόπτρας

- Προσαρμόστε το ρυθμιστικό διόπτρας, ανάλογα με την όρασή σας μέχρι η οθόνη να εμφανίζεται καθαρά στο εικονοσκόπιο.

11. Εικονοσκόπιο

12.  Σημάδι θέσης αισθητήρα εικόνας

13. Υποδοχή HDMI micro

14.  Υποδοχή (Μικροφώνου)*³

- Όταν έχει συνδεθεί ένα εξωτερικό μικρόφωνο, αυτό ενεργοποιείται αυτόματα.

Εάν το εξωτερικό μικρόφωνο είναι σχεδιασμένο ώστε να τροφοδοτείται από τη συσκευή στην οποία συνδέεται, η τροφοδοσία του μικροφώνου θα γίνεται μέσω της φωτογραφικής μηχανής.

15. Λυχνία φόρτισης

16. Ακροδέκτης Multi/Micro USB*²

- Υποστηρίζει συμβατή συσκευή Micro USB.

*¹ Μην καλύπτετε αυτό το τμήμα κατά την εγγραφή ταινιών. Η ενέργεια αυτή μπορεί να προκαλέσει θόρυβο ή μείωση της έντασης του ήχου.

*² Για λεπτομέρειες σχετικά με τα συμβατά αξεσουάρ για την υποδοχή αξεσουάρ multi interface και τον ακροδέκτη Multi/Micro USB, επισκεφθείτε τη διαδικτυακή τοποθεσία της Sony ή συμβουλευτείτε τον αντιπρόσωπο ή την τοπική εξουσιοδοτημένη αντιπροσωπεία σέρβις της Sony της Sony.

Μπορείτε επίσης να χρησιμοποιήσετε αξεσουάρ που είναι συμβατά με την υποδοχή αξεσουάρ. Οι λειτουργίες δεν είναι εγγυημένες με αξεσουάρ τρίτων κατασκευαστών.

ni Multi
Interface Shoe

Accessory Shoe

*³ Όταν συνδέεται εξωτερικό μικρόφωνο, δεν μπορείτε να συνδέσετε καλώδια στη μικρή υποδοχή HDMI ή στον ακροδέκτη Multi/Micro USB.

[5] Τρόπος χρήσης | Πριν τη χρήση | Ονομασίες εξαρτημάτων

Παρουσίαση των εξαρτημάτων (Κάτω πλευρά)

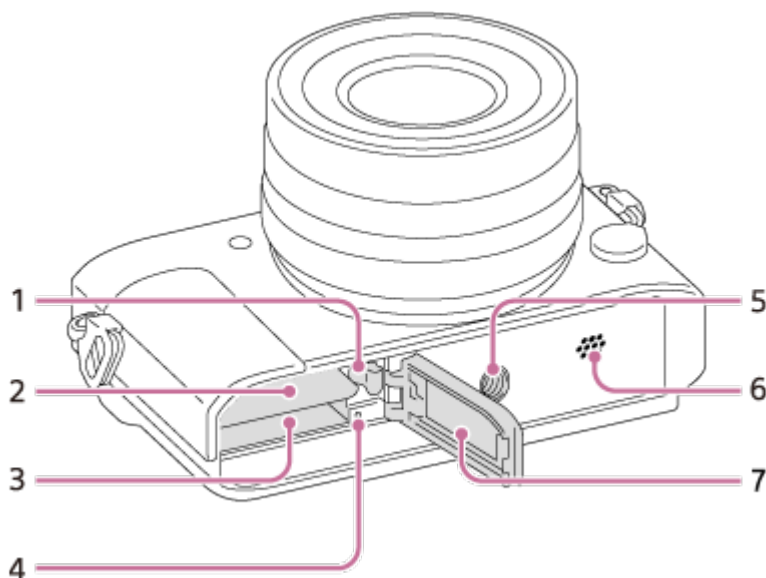

1. Μοχλός ασφάλισης μπαταρίας
2. Υποδοχή εισαγωγής μπαταρίας
3. Υποδοχή κάρτας μνήμης
4. Λυχνία πρόσβασης
5. Οπή υποδοχής τριπόδου
 - Χρησιμοποιείτε τρίποδο με βίδα μήκους μικρότερου από 5,5 mm (7/32 ίντσες).
Διαφορετικά, η ασφάλεια της φωτογραφικής μηχανής δεν είναι εγγυημένη και μπορεί να προκληθούν ζημιές.
6. Ηχείο
7. Κάλυμμα μπαταρίας/κάρτας μνήμης

[6] Τρόπος χρήσης | Πριν τη χρήση | Εικονίδια και ενδείξεις

Λίστα εικονιδίων στην οθόνη

Τα εικονιζόμενα περιεχόμενα και οι θέσεις τους που απεικονίζονται παρακάτω, είναι απλά ενδεικτικές και ενδέχεται να διαφέρουν από την πραγματική οθόνη.

Λειτουργία οθόνης

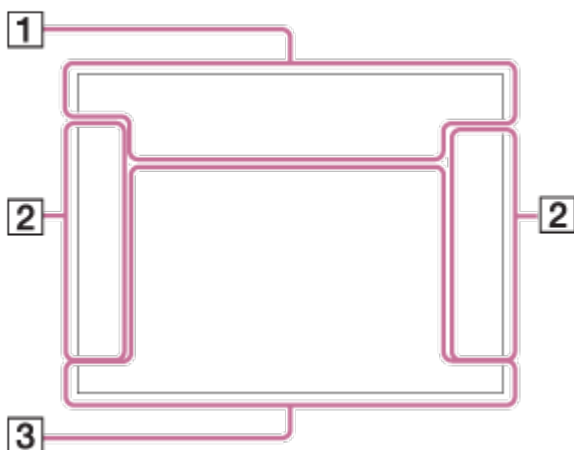

Λειτουργία εικονοσκοπίου

Σε Αυτόματη λειτουργία ή Επιλογή σκηνικού

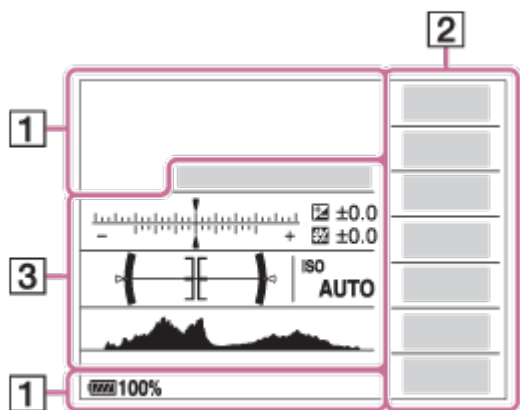

Σε λειτουργία P/A/S/M/Σαρωτικό πανόραμα

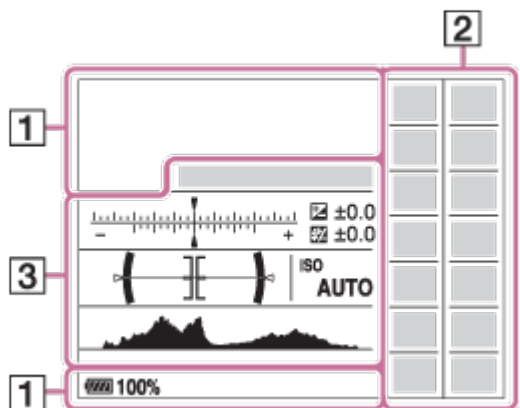

Για αναπαραγωγή

Εμφάνιση βασικών πληροφοριών



Εμφάνιση ιστογράμματος

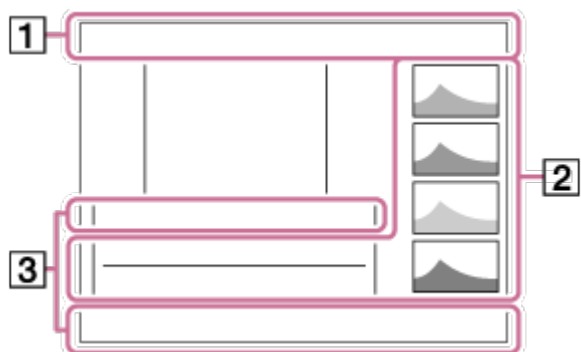

1. 
 
 Λειτουργία λήψης



Αριθμός καταχώρησης μνήμης



Εικονίδια αναγνώρισης σκηνής



Κάρτα μνήμης/Αποστολή

100

Αριθμός εγγράψιμων εικόνων που απομένουν

3:2 4:3 16:9 1:1

Αναλογία διαστάσεων ακίνητων εικόνων

42M / 38M / 36M / 28M / 18M / 16M / 15M / 12M / 11M / 9.4M / 8.9M / 7.1M

 **WIDE STD**

Μέγεθος εικόνας ακίνητων εικόνων

RAW RAW+J RAW RAW+J X.FINE FINE STD

Ποιότητα εικόνας ακίνητων εικόνων

120p 100p 60p 50p 60i 50i 30p 25p 24p

Ρυθμός καρέ για ταινίες

50 FX FH PS 1080 720

Ρύθμιση εγγραφής για ταινίες



Υπόλοιπο μπαταρίας



Προειδοποίηση υπολοίπου μπαταρίας



Τροφοδοσία USB



Φόρτιση φλας σε εξέλιξη

VIEW

Εφέ ρύθ. Ανενεργή



Φωτιστής AF



NFC ενεργό



Λειτ. αεροπλάνου



Χωρίς εγγραφή ήχου στις ταινίες



Μείωση θορύβου ανέμου



Απενεργοποίηση/ενεργοποίηση SteadyShot, Προειδοποίηση κραδασμών φωτογραφικής μηχανής



Προειδοποίηση υπερθέρμανσης



Αρχείο βάσης δεδομένων πλήρες/Σφάλμα αρχείου βάσης δεδομένων



Έξυπνο ζουμ/ Ζουμ καθ. εικόνας/Ψηφιακό ζουμ



Τρόπος προβολής

100-0003

Αριθμός φακέλου-αρχείου



Προστασία

XAVC S HD AVCHD MP4

Μορφή αρχείου ταινιών

DPOF

Ρύθμιση DPOF



Εικόνα αυτόματου πλαισίου αντικειμένων



Διπλή ΕΓΓ. βίντεο

-PC-

Τηλεχειρισμ. από PC



Φωτεινή οθόνη



Εγγραφή πληροφοριών πνευματικών δικαιωμάτων σε



Λειτ. οδήγησης



Λειτουργία φλας/Μείωση φαινομένου κόκκινων ματιών

±0.0

Αντιστάθμιση φλας

AF-S AF-C MF DMF

Λειτουργία εστίασης



Περιοχή εστίασης



Χαμόγ./Ανίχν. προσ.



Λειτουργία φωτομέτρου

AWB -1 0 +1 +2 **WB** 7500K A5 G5

Ισορροπία λευκού (Αυτόματη, Προκαθορισμένη, Προσαρμοσμένη, Θερμοκρασία χρώματος, Φίλτρο χρώματος)

D-R DRO HDR
OFF AUTO AUTO

Βελτιστοποιητής εύρους D/Αυτόματο HDR

LPF LPF LPF LPF
OFF STD HI II

Εφέ LPF/Ειδοποίηση εναλλαγής εφέ χαμηλοπερατού φίλτρου

Std.↑ Vivid↑ Ntrl↑ Clear↑ Deep↑ Light↑ Port.↑ Land.↑ Sunset↑ Night↑ Autm↑ B/W↑ Sepia↑ +3 +3 +3

Δημιουργικό στυλ/Αντίθεση, Κορεσμός, Ευκρίνεια

Toy (Warm) Pop Pos Pos Rtro Still key Part R Part G Part B Part Y HC BW Soft Mid Prtg Mid Rich BW Wtrc Illus Mid Mini Auto



Εφέ φωτογραφίας



Ένδειξη ευαισθησίας ανίχνευσης χαμόγελου



Υπάρχουν πληροφορίες πνευματικών δικαιωμάτων για την εικόνα

PEAK PEAK PEAK PEAK
HI MID LO OFF

Κορύφωση

3. ● AF με συνεχή παρακ.

Προβολή οδηγού για AF με συνεχή παρακ.

-6 5 4 3 2 1 0 1 2 3 4+

Ένδειξη στηρίγματος



Αντιστάθμιση έκθεσης/Χειροκίνητη μέτρηση

STBY

Κατάσταση αναμονής εγγραφής ταινίας

REC 0:12

Χρόνος εγγραφής ταινίας (m:s)



Εστίαση

1/250

Ταχύτητα κλείστρου

F3.5

Τιμή διαφράγματος

ISO400

ISO AUTO

Ευαισθησία ISO



Κλείδωμα ΑΕ



Ένδειξη ταχύτητας κλείστρου



Ένδειξη διαφράγματος



Ιστόγραμμα

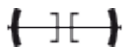

Μέτρηση ψηφιακού βάθους



Στάθμη ήχου



Προειδοποίηση εικόνας Αυτόματου HDR/Αυτόματου HDR/DRO



Σφάλμα εφέ φωτογραφίας

2015-1-1

10:37AM

Ημερομηνία εγγραφής

3/7

Αριθμός φακέλου/Αριθμός εικόνων στη λειτουργία προβολής



Περιοχή σημειακής μέτρησης

C:32:00

Οθόνη αυτοδιαγνωστικού ελέγχου



Έξυπνος τηλεμετατρ.



[7] Τρόπος χρήσης | Πριν τη χρήση | Εικονίδια και ενδείξεις

Λίστα πλαισίων εύρεσης εύρους εστίασης

Το πλαίσιο εύρεσης εύρους εστίασης διαφέρει ως εξής ανάλογα με τη λειτουργία λήψης.

Κατά τη χρήση AF αντίθεσης ή της λειτουργίας εντοπισμού φάσης AF

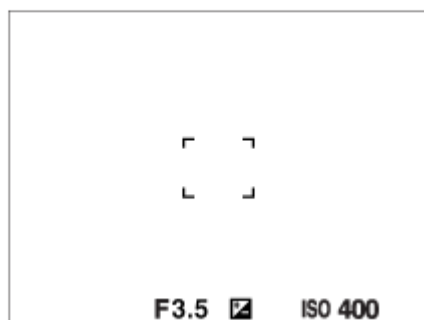

Κατά τη χρήση της λειτουργίας εντοπισμού φάσης AF

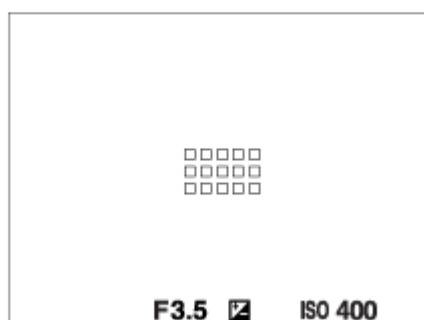

- Όταν η επιλογή [Περιοχή εστίασης] έχει ρυθμιστεί σε [Ευρεία], και αν στοχεύετε σε κινούμενο θέμα, το πλαίσιο εύρεσης εύρους εστίασης μπορεί να εμφανίζεται όπως παραπάνω.

Όταν επιτυγχάνεται εστίαση αυτόματα με βάση ολόκληρο το εύρος της οθόνης

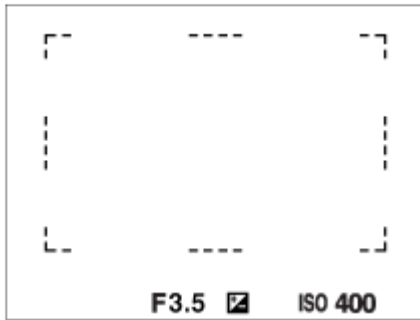

- Όταν χρησιμοποιείτε λειτουργία ζουμ, η ρύθμιση [Περιοχή εστίασης] απενεργοποιείται και το πλαίσιο περιοχής εστίασης εμφανίζεται με διακεκομμένη γραμμή. Το AF λειτουργεί κατά προτεραιότητα στην κεντρική περιοχή και την περιοχή γύρω από αυτήν.

[8] Τρόπος χρήσης | Πριν τη χρήση | Χρήση του ιμάντα

Χρήση του ιμάντα ώμου

Τοποθετήστε τον ιμάντα ώμου για να αποτρέψετε βλάβες που προκαλούνται από πτώση του προϊόντος.

1. Ενώστε τα δύο άκρα του ιμάντα.

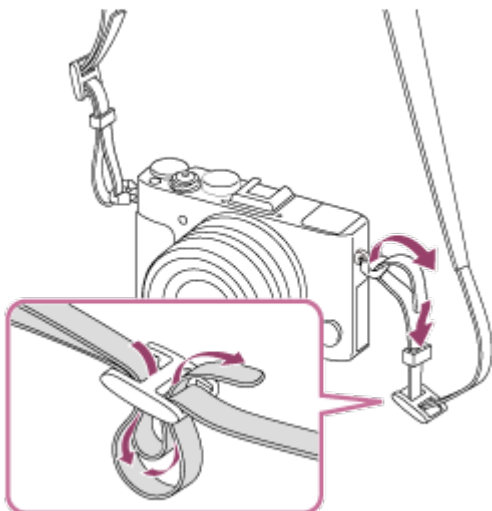

Τοποθέτηση του καλύμματος του προσοφθαλμίου

Σε ορισμένες περιπτώσεις, όπως κατά τη λήψη φωτογραφιών κόντρα στον ήλιο, συνιστάται να τοποθετείτε το κάλυμμα του προσοφθαλμίου όταν προτίθεστε να χρησιμοποιήσετε το εικονοσκόπιο. Ρυθμίστε τη διόπτρα σύροντας το ρυθμιστικό της, πριν τοποθετήσετε το κάλυμμα προσοφθαλμίου.

1. Σύρετε προς τα κάτω το διακόπτη FINDER (εμφάνισης του εικονοσκοπίου) για να εμφανιστεί το εικονοσκόπιο.
2. Φροντίστε ώστε το τέρμα της βίδας του καλύμματος προσοφθαλμίου **(A)** να μην προεξέχει από το πλαίσιο (καρέ).

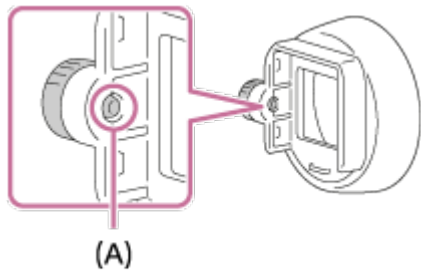

- Εάν η βίδα προεξέχει εκτός του πλαισίου, χαλαρώστε τη βίδα.

3. Ενώ κρατάτε το προσοφθάλμιο ανάμεσα στα δάχτυλά σας, εισαγάγετε το κάλυμμα προσοφθαλμίου στο προσοφθάλμιο.

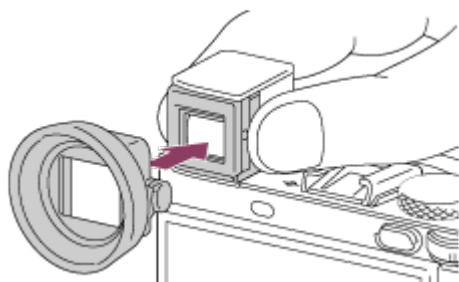

- Εισαγάγετε το κάλυμμα προσοφθαλμίου έως ότου κουμπώσει.

4. Σφίξτε τη βίδα για να κλειδώσετε το κάλυμμα προσοφθαλμίου στη θέση του.

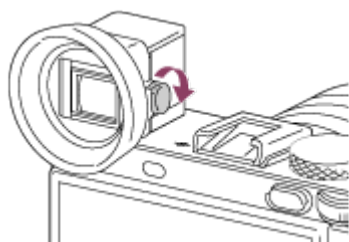

Για να αφαιρέσετε το κάλυμμα προσοφθαλμίου

Χαλαρώστε τη βίδα του καλύμματος προσοφθαλμίου και αφαιρέστε το κάλυμμα προσοφθαλμίου.

Σημείωση

- Όταν είναι τοποθετημένο το κάλυμμα προσοφθαλμίου, το εικονοσκόπιο δεν μπορεί να αποθηκευτεί.
- Μην πιέζετε προς τα κάτω το εικονοσκόπιο με το κάλυμμα προσοφθαλμίου τοποθετημένο. Η φωτογραφική μηχανή ή το κάλυμμα προσοφθαλμίου μπορεί να υποστεί ζημιά.
- Όταν είναι τοποθετημένο το κάλυμμα προσοφθαλμίου, ορισμένα αξεσουάρ δεν μπορούν να τοποθετηθούν.

[10] Τρόπος χρήσης | Πριν τη χρήση | Ρύθμιση του εικονοσκοπίου

Ρύθμιση του εικονοσκοπίου (ρύθμιση της διόπτρας)

Προσαρμόστε την κλίμακα της διόπτρας στην όρασή σας, μέχρι οι ενδείξεις να εμφανίζονται καθαρά στο εικονοσκόπιο.

1. Σύρετε το διακόπτη εμφάνισης του εικονοσκοπίου **(A)** προς τα κάτω για να εμφανιστεί το εικονοσκόπιο.

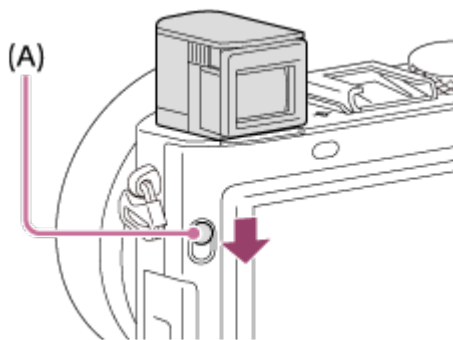

2. Σύρετε το ρυθμιστικό της διόπτρας.

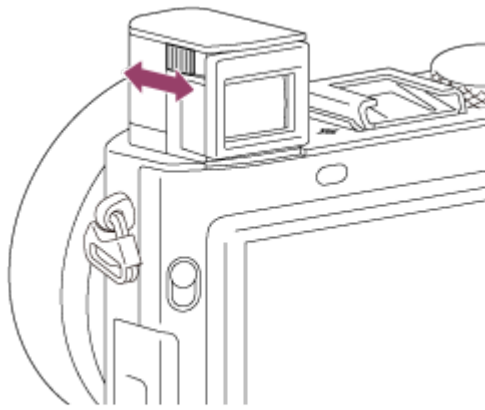

Συμβουλή

Για αποθήκευση του εικονοσκοπίου

Πιέστε το εικονοσκόπιο προς τα κάτω.

Σημείωση

- Προσέχετε να μην πιέσετε το εικονοσκόπιο τη στιγμή που ανασηκώνεται.
- Μην κουβαλάτε τη φωτογραφική μηχανή από το εικονοσκόπιο.

[11] Τρόπος χρήσης | Πριν τη χρήση | Οδηγός εντός κάμερας

Σχετικά με τον [Οδηγό εντός κάμερας]

Ο [Οδηγός εντός κάμερ.] εμφανίζει περιγραφές των στοιχείων του MENU, του κουμπιού Fn (Λειτουργία) και των ρυθμίσεων, και αν μια λειτουργία δεν μπορεί να ρυθμιστεί, την αιτία.

1. Πατήστε το κουμπί MENU ή Fn.
2. Επιλέξτε το επιθυμητό στοιχείο MENU χρησιμοποιώντας την πάνω/κάτω/αριστερή/δεξιά πλευρά στον τροχό ελέγχου.
3. Πατήστε το κουμπί στο οποίο έχει αντιστοιχιστεί η λειτουργία [Οδηγός εντός κάμερ.].

Εμφανίζεται ο οδηγός λειτουργιών για το στοιχείο του MENU που έχετε επιλέξει στο βήμα 2.

- Εάν πατήσετε το ● στο κέντρο του τροχού ελέγχου αφού επιλέξετε ένα στοιχείο που εμφανίζεται γκρι, εμφανίζεται ο λόγος για τον οποίο δεν μπορεί

να ρυθμιστεί το στοιχείο.

Σημείωση

- Αντιστοιχίστε εκ των προτέρων τη λειτουργία [Οδηγός εντός κάμερ.] σε ένα κουμπί χρησιμοποιώντας τη ρύθμιση [Προσ. πλήκτ(Λήψη)].

[12] Τρόπος χρήσης | Προετοιμασία της φωτογραφικής μηχανής | Φόρτιση του πακέτου μπαταριών

Φόρτιση του πακέτου μπαταριών με φορτιστή

Όταν χρησιμοποιείτε τη φωτογραφική μηχανή για πρώτη φορά, φροντίστε να φορτίσετε το πακέτο μπαταριών. Το πακέτο μπαταριών αποφορτίζεται σταδιακά, ακόμα και όταν δεν το χρησιμοποιείτε. Για να μη χάνετε ευκαιρίες λήψης, φροντίζετε να φορτίζετε το πακέτο μπαταριών πριν από κάθε λήψη.

1. Εισαγάγετε το πακέτο μπαταριών στο φορτιστή μπαταρίας.

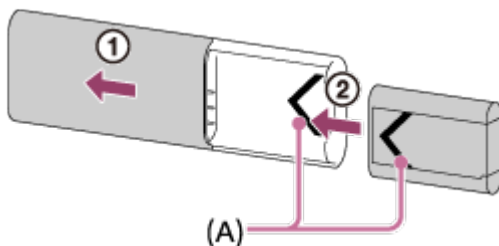

- Σύρετε το επάνω κάλυμμα του φορτιστή μπαταρίας για να το ανοίξετε κι, έπειτα, εισαγάγετε το πακέτο μπαταριών έως ότου κουμπώσει ευθυγραμμίζοντας τα σημάδια ▼ (A) στο πακέτο μπαταριών και στο φορτιστή μπαταρίας.
2. Σύρετε το επάνω κάλυμμα του φορτιστή μπαταρίας για να το κλείσετε.
 3. Συνδέστε το φορτιστή μπαταρίας στον προσαρμογέα τροφοδοτικού AC (παρέχεται) χρησιμοποιώντας το καλώδιο micro USB (παρέχεται) και συνδέστε τον προσαρμογέα τροφοδοτικού AC σε μια επιτοίχια πρίζα. Εναλλακτικά, μπορείτε να φορτίσετε τη μπαταρία από έναν υπολογιστή συνδέοντας το φορτιστή μπαταρίας σε μια υποδοχή USB ενός υπολογιστή συνδεδεμένου σε πηγή ρεύματος.

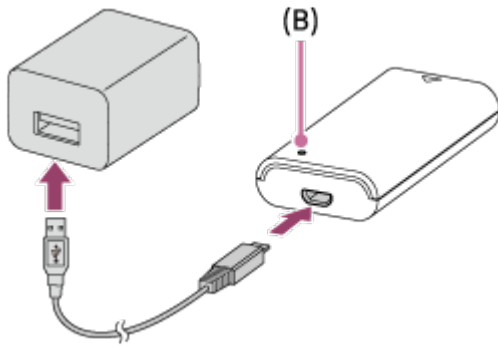

- Η λυχνία CHARGE **(B)** ανάβει με πορτοκαλί χρώμα όταν ξεκινάει η φόρτιση.
- Η λυχνία CHARGE σβήνει όταν η φόρτιση ολοκληρωθεί.
- Αν η λυχνία CHARGE ανάψει και, στη συνέχεια, σβήσει αμέσως, το πακέτο μπαταριών έχει φορτιστεί πλήρως.
- Για ορισμένες χώρες/περιοχές, συνδέστε το καλώδιο ρεύματος στον προσαρμογέα τροφοδοτικού AC κι, έπειτα, συνδέστε τον προσαρμογέα τροφοδοτικού AC σε επιτοίχια πρίζα, όταν φορτίζετε το πακέτο μπαταριών χρησιμοποιώντας τον προσαρμογέα τροφοδοτικού AC.

Χρόνος φόρτισης

Ο χρόνος φόρτισης είναι περίπου 155 λεπτά μέσω του προσαρμογέα τροφοδοτικού AC (παρέχεται) και του φορτιστή μπαταρίας (παρέχεται).

- Ο χρόνος φόρτισης που αναφέρεται παραπάνω ισχύει κατά τη φόρτιση ενός πλήρως εξαντλημένου πακέτου μπαταριών (παρέχεται) σε θερμοκρασία 25°C (77°F). Η φόρτιση μπορεί να διαρκέσει περισσότερο, ανάλογα με τις συνθήκες χρήσης και το περιβάλλον.

Σημείωση

- Εάν η λυχνία CHARGE δεν ανάβει, ελέγξτε εάν το πακέτο μπαταριών είναι καλά τοποθετημένο στο φορτιστή της μπαταρίας κι, έπειτα, αποσυνδέστε και επανασυνδέστε το καλώδιο micro USB.
- Συνδέστε το φορτιστή μπαταρίας απευθείας στον υπολογιστή, όχι μέσω διανομέα USB κ.λπ.

[13] Τρόπος χρήσης | Προετοιμασία της φωτογραφικής μηχανής | Φόρτιση του πακέτου μπαταριών

Τοποθέτηση πακέτου μπαταριών στη φωτογραφική μηχανή

Τρόπος εισαγωγής του πακέτου μπαταριών στη φωτογραφική μηχανή

1. Ανοίξτε το κάλυμμα μπαταριών.

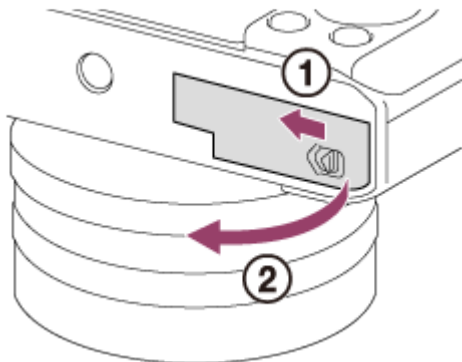

2. Εισαγάγετε το πακέτο μπαταριών ενώ πατάτε το μοχλό κλειδώματος **(A)** με την άκρη της μπαταρίας, μέχρι να κουμπώσει η μπαταρία στη θέση της.

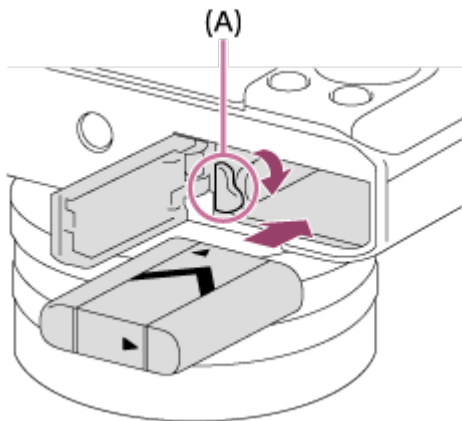

3. Κλείστε το κάλυμμα.

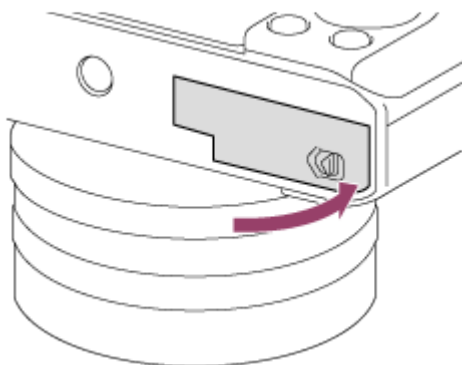

Φόρτιση του πακέτου μπαταριών ενώ είναι τοποθετημένο στη φωτογραφική μηχανή

Όταν χρησιμοποιείτε τη φωτογραφική μηχανή για πρώτη φορά, φροντίστε να φορτίσετε το πακέτο μπαταριών. Το φορτισμένο πακέτο μπαταριών αποφορτίζεται σταδιακά, ακόμα και εάν δεν το χρησιμοποιείτε. Για να μη χάσετε κάποια ευκαιρίες λήψης, φροντίζετε να φορτίζετε το πακέτο μπαταριών πριν από τη λήψη.

1. Απενεργοποιήστε το προϊόν.
2. Συνδέστε τη φωτογραφική μηχανή με το πακέτο μπαταριών που έχει συνδεθεί με τον προσαρμογέα τροφοδοτικού AC (παρέχεται) χρησιμοποιώντας το καλώδιο micro USB (παρέχεται) και συνδέστε τον προσαρμογέα τροφοδοτικού AC στην πρίζα.

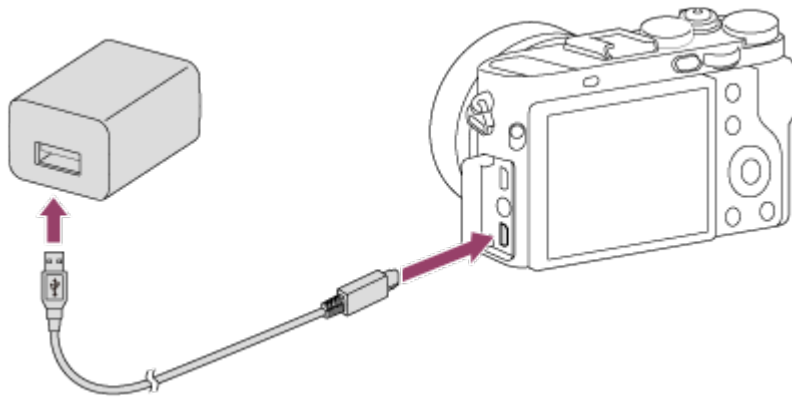

Λυχνία φόρτισης

Αναμμένη: Φόρτιση

Σβηστή: Η φόρτιση ολοκληρώθηκε

Αναβοσβήνει: Σφάλμα φόρτισης ή προσωρινή διακοπή της φόρτισης λόγω του ότι η θερμοκρασία της φωτογραφικής μηχανής είναι εκτός του πεδίου φυσιολογικών τιμών

- Αν η λυχνία φόρτισης ανάψει μία φορά και, στη συνέχεια, σβήσει αμέσως, το πακέτο μπαταριών έχει φορτιστεί πλήρως.

Χρόνος φόρτισης (πλήρης φόρτιση)

Ο χρόνος φόρτισης μέσω του προσαρμογέα τροφοδοτικού AC (παρέχεται) είναι περίπου 150 λεπτά.

- Ο χρόνος φόρτισης διαφέρει ανάλογα με την υπολειπόμενη χωρητικότητα του

πακέτου μπαταριών ή τις συνθήκες φόρτισης.

- Το πακέτο μπαταριών μπορεί να φορτιστεί ακόμα και όταν δεν έχει εξαντληθεί πλήρως.
- Ο χρόνος φόρτισης που αναφέρεται παραπάνω ισχύει κατά τη φόρτιση ενός πλήρως εξαντλημένου πακέτου μπαταριών (παρέχεται) σε θερμοκρασία 25°C (77°F). Η φόρτιση μπορεί να διαρκέσει περισσότερο, ανάλογα με τις συνθήκες χρήσης και το περιβάλλον.

Σημείωση

- Αν η λυχνία φόρτισης του προϊόντος αναβοσβήνει όταν το πακέτο μπαταριών δεν είναι πλήρως φορτισμένο, αφαιρέστε το πακέτο μπαταριών ή αποσυνδέστε το καλώδιο USB από τη φωτογραφική μηχανή και τοποθετήστε το εκ νέου για επαναφόρτιση.
- Εάν η λυχνία φόρτισης της φωτογραφικής μηχανής αναβοσβήνει όταν ο προσαρμογέας τροφοδοτικού AC είναι στην πρίζα, σημαίνει ότι η φόρτιση έχει διακοπεί προσωρινά, διότι η θερμοκρασία είναι εκτός του εύρους φυσιολογικών τιμών. Μόλις η θερμοκρασία επανέλθει εντός των φυσιολογικών ορίων, η φόρτιση συνεχίζεται. Συνιστούμε να φορτίζετε το πακέτο μπαταριών σε θερμοκρασία περιβάλλοντος μεταξύ 10°C έως 30°C (50°F to 86°F).
- Συνδέστε τον προσαρμογέα τροφοδοτικού AC στην πιο κοντινή πρίζα. Εάν παρατηρηθεί οποιαδήποτε δυσλειτουργία κατά τη χρήση του προσαρμογέα τροφοδοτικού AC, αποσυνδέστε αμέσως τον προσαρμογέα τροφοδοτικού AC από την πρίζα προκειμένου να διακόψετε τη σύνδεση με την πηγή τροφοδοσίας.
- Εάν χρησιμοποιείτε ένα ολοκαίνουριο πακέτο μπαταριών ή ένα πακέτο μπαταριών που δεν έχει χρησιμοποιηθεί για μεγάλο χρονικό διάστημα, η λυχνία φόρτισης μπορεί να αναβοσβήνει γρήγορα όταν η μπαταρία φορτίζεται. Εάν συμβεί κάτι τέτοιο, αφαιρέστε το πακέτο μπαταριών ή αποσυνδέστε το καλώδιο USB από τη φωτογραφική μηχανή και τοποθετήστε το πάλι για επαναφόρτιση.
- Εάν το πακέτο μπαταριών είναι πλήρως ή σχεδόν πλήρως φορτισμένο, μην το φορτίζετε συνεχώς ή επανειλημμένα, εάν δεν πρόκειται να το χρησιμοποιήσετε. Αυτό μπορεί να υποβαθμίσει τις επιδόσεις της μπαταρίας.
- Μόλις ολοκληρωθεί η φόρτιση, αποσυνδέστε τον προσαρμογέα τροφοδοτικού AC από την πρίζα.
- Φροντίστε να χρησιμοποιείτε μόνο αυθεντικά πακέτα μπαταριών, καλώδια micro USB (παρέχονται) και προσαρμογείς τροφοδοτικού AC (παρέχονται) της Sony.

Φόρτιση μέσω σύνδεσης σε υπολογιστή

Το πακέτο μπαταριών μπορεί να φορτιστεί συνδέοντας τη φωτογραφική μηχανή σε έναν υπολογιστή μέσω του καλωδίου micro USB.

1. Απενεργοποιήστε το προϊόν και συνδέστε το με το τερματικό USB του υπολογιστή.



Σημείωση

- Έχετε υπόψη τα εξής κατά τη φόρτιση μέσω υπολογιστή:
 - Εάν το προϊόν είναι συνδεδεμένο με φορητό υπολογιστή που δεν είναι συνδεδεμένος σε κάποια πηγή τροφοδοσίας, η μπαταρία του φορητού υπολογιστή εξαντλείται. Μην αφήνετε το προϊόν συνδεδεμένο σε φορητό υπολογιστή για μεγάλο χρονικό διάστημα.
 - Όταν η φωτογραφική μηχανή είναι συνδεδεμένη με υπολογιστή μέσω USB, δεν πρέπει να γίνεται ενεργοποίηση/απενεργοποίηση, επανεκκίνηση ή αφύπνιση του υπολογιστή. Η ενέργεια αυτή ενδέχεται να προκαλέσει δυσλειτουργία. Αποσυνδέστε τη φωτογραφική μηχανή από τον υπολογιστή, πριν από την ενεργοποίηση/απενεργοποίηση, επανεκκίνηση ή αφύπνιση του υπολογιστή.
 - Ωστόσο, δεν παρέχονται εγγυήσεις σωστής λειτουργίας για όλους τους τύπους υπολογιστών.
 - Δεν παρέχονται εγγυήσεις για τη φόρτιση μέσω υπολογιστή που έχει συναρμολογήσει ο χρήστης, μέσω ενός τροποποιημένου υπολογιστή ή μέσω υπολογιστή που έχει συνδεθεί μέσω διανομέα USB.
 - Η φωτογραφική μηχανή μπορεί να μην λειτουργεί κανονικά όταν χρησιμοποιούνται ταυτόχρονα και άλλες συσκευές USB.

Διάρκεια μπαταρίας και αριθμός εικόνων που μπορούν να εγγραφούν/αναπαραχθούν χρησιμοποιώντας το πακέτο μπαταριών

Λειτουργία οθόνης

Λήψη (ακίνητες εικόνες):

Αριθμός εικόνων: περίπου 220

Πραγματική λήψη (ταινίες):

Διάρκεια μπαταρίας: περίπου 30 λεπτά

Συνεχής λήψη (ταινίες):

Διάρκεια μπαταρίας: περίπου 50 λεπτά

Προβολή (ακίνητες εικόνες):

Διάρκεια μπαταρίας: περ. 170 λεπτά, Αριθμός εικόνων: περίπου 3400

Λειτουργία εικονοσκοπίου

Λήψη (ακίνητες εικόνες):

Αριθμός εικόνων: περίπου 200

Πραγματική λήψη (ταινίες):

Διάρκεια μπαταρίας: περίπου 30 λεπτά

Συνεχής λήψη (ταινίες):

Διάρκεια μπαταρίας: περίπου 50 λεπτά

Σημείωση

- Οι παραπάνω διάρκειες μπαταρίας και οι αριθμοί εικόνων ισχύουν όταν το πακέτο μπαταριών έχει φορτιστεί πλήρως. Η διάρκεια της μπαταρίας και ο αριθμός των εικόνων μπορεί να είναι μικρότερος, ανάλογα με τις συνθήκες χρήσης.
- Η διάρκεια της μπαταρίας και ο αριθμός των εικόνων που μπορούν να εγγραφούν ισχύει για λήψη υπό τις ακόλουθες συνθήκες:
 - Το πακέτο μπαταριών χρησιμοποιείται σε θερμοκρασία περιβάλλοντος 25°C (77°F).
 - Χρήση του μέσου Memory Stick PRO Duo (Mark2) της Sony (πωλείται χωριστά)
 - [Φωτειν. εικονοσκ.]: [Χειροκίνητα][±0]
 - [Φωτεινότητα οθόνης]: [Χειροκίνητα][±0]
 - [Ποιότητα προβολής]: [Τυπική]
- Ο αριθμός που αντιστοιχεί στη ρύθμιση «Λήψη (ακίνητες εικόνες)» βασίζεται στο πρότυπο CIPA και ισχύει για λήψη υπό τις ακόλουθες συνθήκες (CIPA: Camera & Imaging Products Association):
 - DISP: [Εμφ. όλων στοιχ.]
 -

- Λειτουργία εστίασης: [Μοναδική λήψη AF]
- Λαμβάνεται μία φωτογραφία κάθε 30 δευτερόλεπτα.
- Η φωτογραφική μηχανή ενεργοποιείται και απενεργοποιείται άπαξ κάθε δέκα φορές.
- Ο αριθμός των λεπτών για τη λήψη ταινίας βασίζεται στο πρότυπο CIPA και ισχύει για λήψη υπό τις ακόλουθες συνθήκες:
 - Η ποιότητα εικόνας ρυθμίζεται σε 60i 17M (FH).
 - Πραγματική λήψη (ταινίες): Η διάρκεια της μπαταρίας βασίζεται στην επανειλημμένη εναλλαγή μεταξύ λήψης, αναμονής λήψης, ενεργοποίησης/απενεργοποίησης κ.λπ.
 - Συνεχής λήψη ταινίας: Η διάρκεια της μπαταρίας βασίζεται στη συνεχή λήψη μέχρι να συμπληρωθεί το όριο (29 λεπτά) και, κατόπιν, στη συνέχιση της λήψης, πατώντας ξανά το κουμπί MOVIE (Ταινία). Άλλες λειτουργίες δεν χρησιμοποιούνται.
- Εάν δεν εμφανίζεται η ένδειξη υπολειπόμενης διάρκειας μπαταρίας, πατήστε το DISP (Ρύθμιση προβολής).

[17] Τρόπος χρήσης | Προετοιμασία της φωτογραφικής μηχανής | Φόρτιση του πακέτου μπαταριών

Παροχή ηλεκτρικής ενέργειας από επιτοίχια πρίζα

Χρησιμοποιώντας τον προσαρμογέα τροφοδοτικού AC, μπορείτε να κάνετε λήψη και αναπαραγωγή φωτογραφιών ενώ η συσκευή είναι συνδεδεμένη σε μια επιτοίχια πρίζα χωρίς να χρησιμοποιείται τροφοδοσία μέσω μπαταρίας.

1. Εισαγάγετε το πακέτο μπαταριών στη φωτογραφική μηχανή.
2. Συνδέστε τη φωτογραφική μηχανή σε μια επιτοίχια πρίζα μέσω του καλωδίου micro USB (παρέχεται) και του προσαρμογέα τροφοδοτικού AC (παρέχεται).

Σημείωση

- Η φωτογραφική μηχανή δεν θα ενεργοποιηθεί εάν η μπαταρία έχει εξαντληθεί. Εισαγάγετε ένα επαρκώς φορτισμένο πακέτο μπαταριών μέσα στη φωτογραφική μηχανή.
- Εάν χρησιμοποιείτε τη φωτογραφική μηχανή ενώ παρέχεται τροφοδοσία από μια επιτοίχια πρίζα, βεβαιωθείτε ότι το εικονίδιο () εμφανίζεται στην οθόνη.
- Μην αφαιρείτε το πακέτο μπαταριών ενώ γίνεται τροφοδοσία από επιτοίχια πρίζα. Αν αφαιρέσετε το πακέτο μπαταριών, η φωτογραφική μηχανή θα

απενεργοποιηθεί.

- Μην αφαιρείτε το πακέτο μπαταριών ενώ η λυχνία πρόσβασης είναι αναμμένη. Τα δεδομένα στην κάρτα μνήμης μπορεί να καταστραφούν.
- Όσο η τροφοδοσία είναι ενεργή, το πακέτο μπαταριών δεν θα φορτίζεται ακόμα και εάν η φωτογραφική μηχανή είναι συνδεδεμένη με τον Προσαρμογέα τροφοδοτικού AC.
- Υπό ορισμένες συνθήκες, μπορεί να παρέχεται τροφοδοσία από το πακέτο μπαταριών συμπληρωματικά ακόμα και αν χρησιμοποιείτε τον προσαρμογέα τροφοδοτικού AC.
- Μην αφαιρείτε το καλώδιο Micro USB ενώ γίνεται τροφοδοσία από επιτοίχια πρίζα. Προτού αφαιρέσετε το καλώδιο Micro USB, απενεργοποιήστε τη φωτογραφική μηχανή.
- Ανάλογα με τη θερμοκρασία της φωτογραφικής μηχανής και της μπαταρίας, ο χρόνος συνεχόμενης εγγραφής μπορεί να μειωθεί όσο η τροφοδοσία παρέχεται από μια επιτοίχια πρίζα.
- Όταν χρησιμοποιείται φορητός φορτιστής ως πηγή τροφοδοσίας, επιβεβαιώστε ότι είναι πλήρως φορτισμένος πριν από τη χρήση. Επίσης, προσέχετε την ισχύ που απομένει στον φορητό φορτιστή κατά τη χρήση.

[18] Τρόπος χρήσης | Προετοιμασία της φωτογραφικής μηχανής | Φόρτιση του πακέτου μπαταριών

Αφαίρεση του πακέτου μπαταριών

Πώς να αφαιρέσετε το πακέτο μπαταριών

1. Βεβαιωθείτε ότι η λυχνία πρόσβασης είναι σβηστή και απενεργοποιήστε τη φωτογραφική μηχανή.
2. Σύρετε το μοχλό ασφάλισης **(A)** και αφαιρέστε το πακέτο μπαταριών.

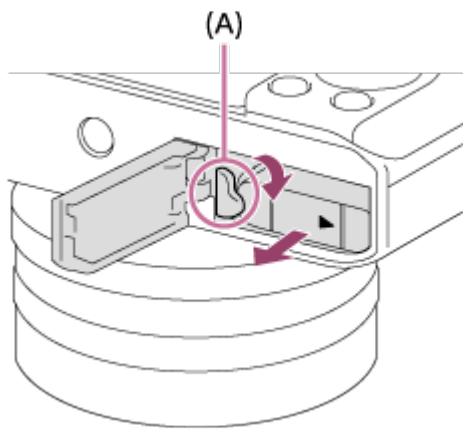

- Προσέξτε να μην σας πέσει κάτω το πακέτο μπαταριών.

[19] Τρόπος χρήσης | Προετοιμασία της φωτογραφικής μηχανής | Εισαγωγή κάρτας μνήμης
(πωλείται χωριστά)

Εισαγωγή κάρτας μνήμης

Πώς να εισαγάγετε μια κάρτα μνήμης

1. Ανοίξτε το κάλυμμα της κάρτας μνήμης.

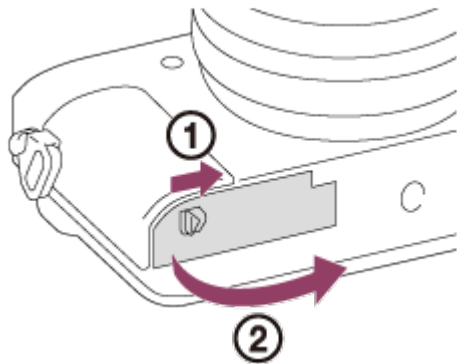

2. Εισαγάγετε την κάρτα μνήμης.

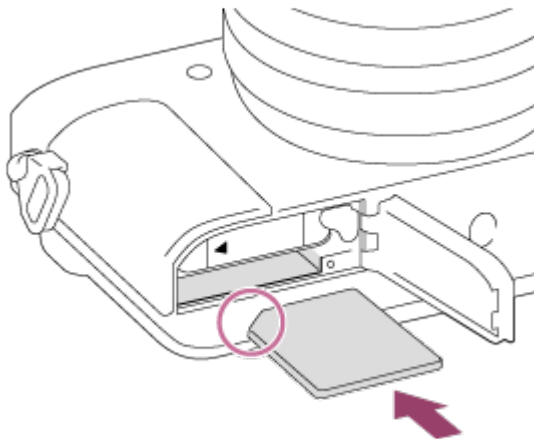

- Βεβαιωθείτε ότι η κομμένη γωνία είναι στραμμένη στη σωστή κατεύθυνση.
- Με την κομμένη γωνία προς την κατεύθυνση που φαίνεται στην εικόνα, εισαγάγετε την κάρτα μνήμης έως ότου ασφαλίσει στη θέση της.

3. Κλείστε το κάλυμμα της κάρτας μνήμης.

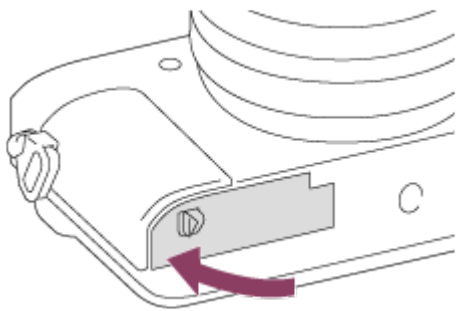

Συμβουλή

- Όταν χρησιμοποιείτε μια κάρτα μνήμης με αυτό το προϊόν για πρώτη φορά, συνιστάται να διαμορφώσετε την κάρτα χρησιμοποιώντας το προϊόν για σταθερή απόδοση της κάρτας μνήμης.

[20] Τρόπος χρήσης | Προετοιμασία της φωτογραφικής μηχανής | Εισαγωγή κάρτας μνήμης
(πωλείται χωριστά)

Αφαίρεση κάρτας μνήμης

Πώς να αφαιρέσετε την κάρτα μνήμης

1. Ανοίξτε το κάλυμμα της κάρτας μνήμης.
2. Βεβαιωθείτε ότι η λυχνία πρόσβασης **(A)** είναι σβηστή.

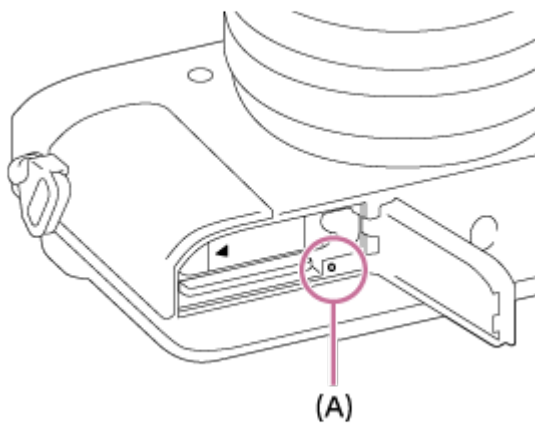

3. Πιέστε μία φορά προς τα μέσα την κάρτα μνήμης για να την αφαιρέσετε.

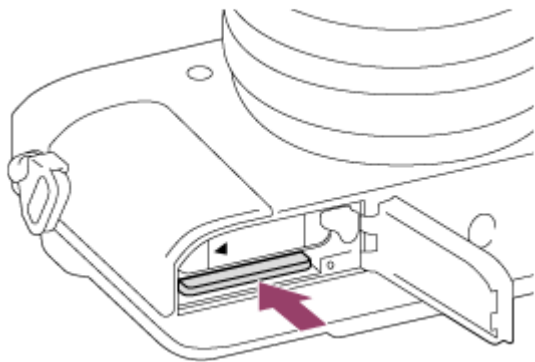

4. Κλείστε το κάλυμμα της κάρτας μνήμης.

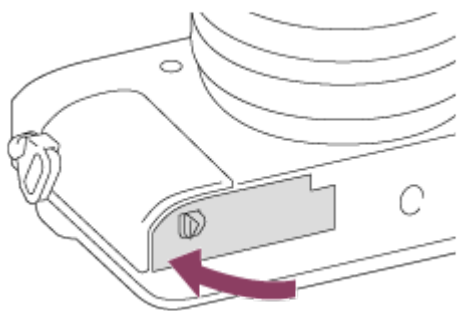

[21] Τρόπος χρήσης | Προετοιμασία της φωτογραφικής μηχανής | Εισαγωγή κάρτας μνήμης (πωλείται χωριστά)

Κάρτες μνήμης που μπορούν να χρησιμοποιηθούν

Μπορείτε να χρησιμοποιήσετε τους ακόλουθους τύπους καρτών μνήμης με αυτήν τη φωτογραφική μηχανή.

Για ταινίες, ανατρέξτε στην ενότητα «Κάρτες μνήμης που μπορούν να χρησιμοποιηθούν για εγγραφή ταινιών» σε αυτήν τη σελίδα.

Μέσα Memory Stick που μπορούν να χρησιμοποιηθούν

- Memory Stick PRO Duo / Memory Stick PRO Duo (Mark2)
- Memory Stick PRO-HG Duo
- Memory Stick Micro (M2) (Mark2)

*Τα μέσα Memory Stick χωρητικότητας έως και 32 GB έχουν ελεγχθεί και αποδειχθεί συμβατά με αυτό το προϊόν.

Κάρτες SD που μπορούν να χρησιμοποιηθούν

- Κάρτα μνήμης SD / Κάρτα μνήμης SDHC
- Κάρτα μνήμης SDXC
- Κάρτα μνήμης microSD / Κάρτα μνήμης microSDHC
- Κάρτα μνήμης microSDXC

*Οι κάρτες SD χωρητικότητας έως και 128 GB έχουν ελεγχθεί και αποδειχθεί συμβατά με αυτό το προϊόν.

Κάρτες μνήμης που μπορούν να χρησιμοποιηθούν για εγγραφή ταινιών

Κατά τη λήψη ταινιών με μορφή XAVC S

Κάρτα μνήμης SDXC ή κάρτα μνήμης microSDXC με χωρητικότητα 64 GB ή περισσότερα (SD Speed Class 10 ή UHS Speed Class U1 ή ταχύτερη)

Κατά τη λήψη ταινιών με μορφή AVCHD ή MP4

- Memory Stick PRO Duo (Mark2)
- Memory Stick PRO-HG Duo
- Memory Stick Micro (M2) (Mark2)
- Κάρτα μνήμης SD / Κάρτα μνήμης microSD (SD Speed Class 4 ή ταχύτερη ή UHS Speed Class U1 ή ταχύτερη)
- Κάρτα μνήμης SDHC / Κάρτα μνήμης microSDHC (SD Speed Class 4 ή ταχύτερη ή UHS Speed Class U1 ή ταχύτερη)
- Κάρτα μνήμης SDXC / Κάρτα μνήμης microSDXC (SD Speed Class 4 ή ταχύτερη ή UHS Speed Class U1 ή ταχύτερη)

Σημείωση

- Δεν εγγυόμαστε ότι όλες οι κάρτες μνήμης θα λειτουργούν σωστά.
- Όταν χρησιμοποιείτε κάρτα μνήμης με τη φωτογραφική μηχανή για πρώτη φορά, συνιστάται να διαμορφώσετε την κάρτα στη φωτογραφική μηχανή πριν από τη

χρήση για πιο σταθερή απόδοση της κάρτας μνήμης.





Λάβετε υπόψη σας ότι η διαμόρφωση διαγράφει μόνιμα όλα τα δεδομένα στην κάρτα μνήμης και δεν υπάρχει δυνατότητα ανάκτησής τους. Αποθηκεύστε τα σημαντικά δεδομένα σε κάποιον υπολογιστή κ.λπ.

- Η εισαγωγή ή αναπαραγωγή εικόνων που είναι εγγεγραμμένες σε κάρτα μνήμης SDXC δεν είναι δυνατή σε υπολογιστές ή συσκευές ήχου και εικόνας που δεν είναι συμβατές με το σύστημα αρχείων exFAT, όταν συνδέονται με καλώδιο micro USB. Βεβαιωθείτε ότι η συσκευή είναι συμβατή με το σύστημα αρχείων exFAT πριν τη συνδέσετε με τη φωτογραφική μηχανή. Εάν συνδέσετε τη φωτογραφική μηχανή με μη συμβατή συσκευή, μπορεί να σας ζητηθεί να κάνετε διαμόρφωση της κάρτας. Μην κάνετε ποτέ διαμόρφωση της κάρτας γι' αυτόν το λόγο, διότι έτσι θα διαγραφούν όλα τα δεδομένα της κάρτας. (Το exFAT είναι το σύστημα αρχείων που χρησιμοποιείται στις κάρτες μνήμης SDXC.)

[22] Τρόπος χρήσης | Προετοιμασία της φωτογραφικής μηχανής | Ρύθμιση γλώσσας, ημερομηνίας και ώρας

Ρύθμιση γλώσσας, ημερομηνίας και ώρας

Όταν ενεργοποιείτε για πρώτη φορά τη φωτογραφική μηχανή ή αφού έχετε πραγματοποιήσει την αρχική προετοιμασία των λειτουργιών, εμφανίζεται η οθόνη ρύθμισης για τη γλώσσα, την ημερομηνία και την ώρα.

1. Ενεργοποιήστε τη φωτογραφική μηχανή.
Θα εμφανιστεί η οθόνη ρύθμισης της γλώσσας και, στη συνέχεια, θα εμφανιστεί η οθόνη ρύθμισης της ημερομηνίας και της ώρας.
2. Επιλέξτε τη γλώσσα σας και κατόπιν, πατήστε το .
3. Βεβαιωθείτε ότι η επιλογή [Εισαγωγή] είναι επιλεγμένη στην οθόνη και πατήστε το  στον τροχό ελέγχου.
4. Επιλέξτε την γεωγραφική τοποθεσία σας και κατόπιν, πατήστε το .
5. Επιλέξτε το στοιχείο ρύθμισης χρησιμοποιώντας την πάνω/κάτω πλευρά του τροχού ελέγχου ή στρέφοντας τον τροχό ελέγχου και πατώντας  στο κέντρο.
6. Ρυθμίστε τη [Θερινή ώρα], την [Ημερομηνία/Ωρα] και τη [Μορφή ημερομηνίας]

χρησιμοποιώντας την επάνω/κάτω/αριστερή/δεξιά πλευρά και, στη συνέχεια, πατήστε το ● στο κέντρο.

- Τα μεσάνυχτα εμφανίζονται ως 12:00 Π.Μ. και το μεσημέρι ως 12:00 Μ.Μ.

7. Επαναλάβετε τα βήματα 5 και 6 για να ρυθμίσετε και άλλα στοιχεία και, κατόπιν, επιλέξτε [Εισαγωγή] και πιέστε ● στο κέντρο.

- Για να ακυρώσετε τη διαδικασία ρύθμισης ημερομηνίας και ώρας, πατήστε το κουμπί MENU.

Σημείωση

- Εάν η ρύθμιση ημερομηνίας και ώρας ακυρωθεί στα μισά, η οθόνη ρύθμισης για την ημερομηνία και ώρα εμφανίζεται κάθε φορά που ενεργοποιείτε τη φωτογραφική μηχανή.

[23] Τρόπος χρήσης | Επιβεβαίωση της μεθόδου λειτουργίας | Επιβεβαίωση της μεθόδου λειτουργίας

Χρήση του τροχού ελέγχου

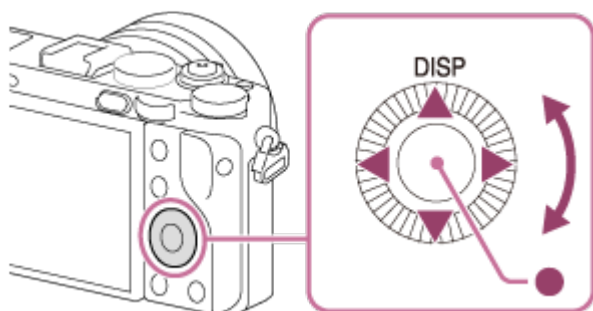

Μπορείτε να επιλέξετε στοιχεία ρύθμισης γυρίζοντας ή πατώντας την πάνω/κάτω/δεξιά/αριστερή πλευρά του τροχού ελέγχου. Η επιλογή σας καθορίζεται όταν πατάτε το ● στο κέντρο του τροχού ελέγχου.

Το DISP (Ρύθμιση προβολής) έχει αντιστοιχιστεί στην επάνω πλευρά του τροχού ελέγχου. Μπορείτε να αντιστοιχίσετε επιλεγμένες λειτουργίες στην αριστερή/δεξιά/κάτω πλευρά του τροχού ελέγχου ή στο ● στο κέντρο, καθώς και στην περιστροφή του τροχού ελέγχου.

Κατά την αναπαραγωγή, μπορείτε να εμφανίσετε την προηγούμενη/επόμενη φωτογραφία πατώντας την δεξιά/αριστερή πλευρά του τροχού ελέγχου ή περιστρέφοντας τον τροχό ελέγχου.

[24] Τρόπος χρήσης | Επιβεβαίωση της μεθόδου λειτουργίας | Επιβεβαίωση της μεθόδου λειτουργίας

Χρήση του καντράν ελέγχου

Στρέφοντας το καντράν ελέγχου **(A)**, μπορείτε να αλλάζετε στιγμιαία τις ρυθμίσεις όπως απαιτείται από τις διάφορες λειτουργίες λήψης.

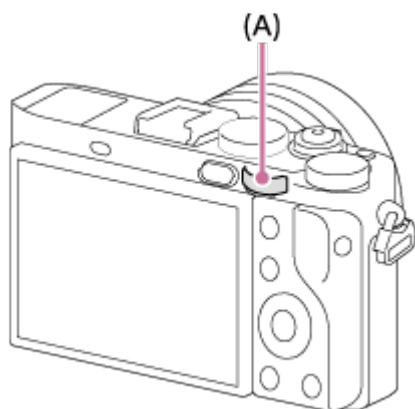

Τα εικονίδια και οι ονομασίες των λειτουργιών εμφανίζονται στην οθόνη ως εξής.
π.χ.

 **TV** : Τηλεόραση: ταχύτητα κλείστρου

[25] Τρόπος χρήσης | Επιβεβαίωση της μεθόδου λειτουργίας | Επιβεβαίωση της μεθόδου λειτουργίας

Χρήση των στοιχείων MENU

Σε αυτήν την ενότητα, θα μάθετε πώς να αλλάζετε τις ρυθμίσεις που συνδέονται με όλες τις λειτουργίες της φωτογραφικής μηχανής και να εκτελείτε λειτουργίες της φωτογραφικής μηχανής συμπεριλαμβανομένων μεθόδων λήψης, αναπαραγωγής και χειρισμού.

1. Πατήστε το κουμπί MENU για να εμφανιστούν τα στοιχεία MENU.

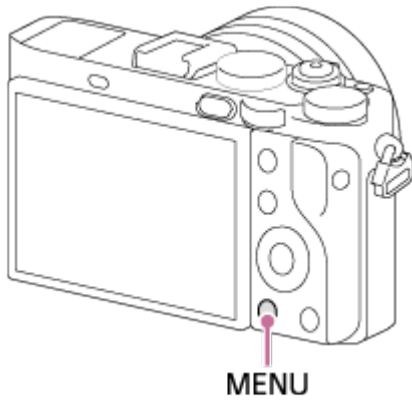

2. Επιλέξτε το επιθυμητό στοιχείο MENU χρησιμοποιώντας την πάνω/κάτω/αριστερή/δεξιά πλευρά του τροχού ελέγχου ή στρέφοντας τον τροχό ελέγχου και έπειτα πατώντας το ● στο κέντρο του τροχού ελέγχου.
- Η οθόνη μπορεί να μετακινηθεί απευθείας από το βήμα 1 στο βήμα 3 ανάλογα με τη ρύθμιση [Μενού εικονιδίων].

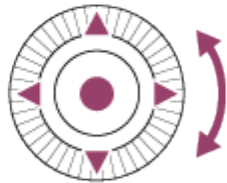
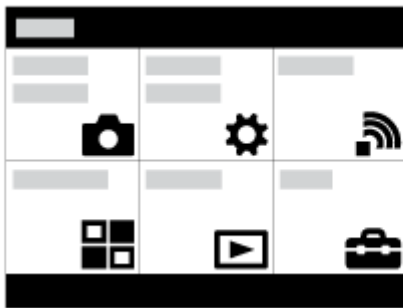

3. Επιλέξτε το επιθυμητό στοιχείο ρύθμισης πατώντας την πάνω/κάτω/αριστερή/δεξιά πλευρά στον τροχό ελέγχου ή στρέφοντας τον τροχό ελέγχου και έπειτα πατήστε το ● στο κέντρο του τροχού ελέγχου.
- Επιλέξτε ένα εικονίδιο στο επάνω μέρος της οθόνης και πατήστε την αριστερή/δεξιά πλευρά του τροχού ελέγχου για να μετακινηθείτε σε άλλο στοιχείο του MENU.

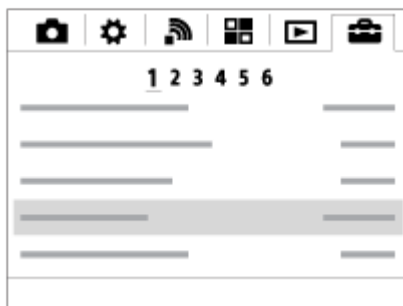

4. Επιλέξτε την επιθυμητή τιμή ρύθμισης και πατήστε το ● για επιβεβαίωση.

Χρήση του κουμπιού Fn (Λειτουργία)

Μπορείτε να καταχωρίσετε τις λειτουργίες που χρησιμοποιείτε συχνά στο κουμπί Fn (Λειτουργία) και να τις ανακαλείτε κατά τη διάρκεια της λήψης. Μπορούν να καταχωρηθούν έως 12 λειτουργίες συχνής χρήσης στο κουμπί Fn (Λειτουργία).

1. Πιέστε το κουμπί DISP και στη συνέχεια πιέστε το κουμπί Fn (Λειτουργία) σε μια λειτουργία οθόνης διαφορετική από την [Για το εικονοσκ.].

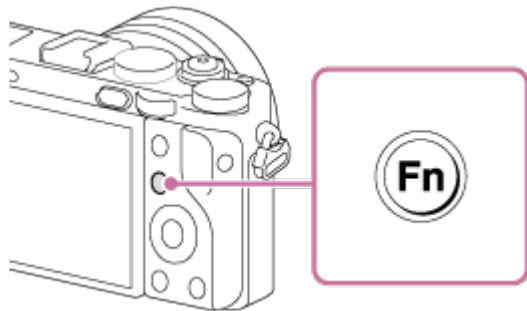

2. Επιλέξτε μια λειτουργία για καταχώρηση πατώντας την επάνω/κάτω/αριστερή/δεξιά πλευρά του τροχού ελέγχου.

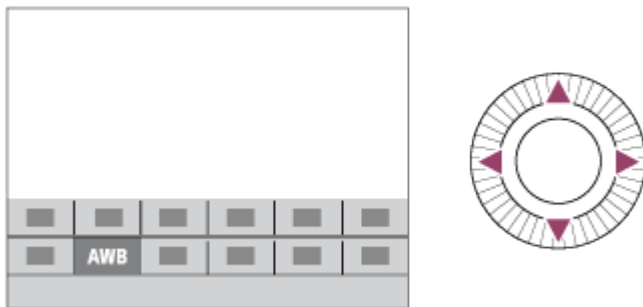

3. Επιλέξτε την επιθυμητή ρύθμιση στρέφοντας τον τροχό ελέγχου και, έπειτα, πατήστε το ● στο κέντρο του τροχού ελέγχου.
 - Ορισμένες λειτουργίες μπορούν να προσαρμοστούν καλύτερα χρησιμοποιώντας το καντράν ελέγχου.

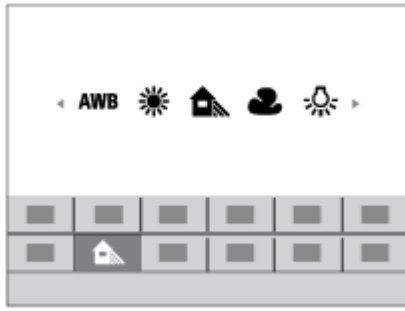

Πραγματοποίηση ρυθμίσεων στην ειδική οθόνη

Επιλέξτε την επιθυμητή λειτουργία στο βήμα 2, έπειτα πατήστε το ● στο κέντρο του τροχού ελέγχου. Εμφανίζεται η ειδική οθόνη ρυθμίσεων για τη λειτουργία. Ακολουθήστε τον οδηγό χειρισμού (A) για να εκτελέσετε τις ρυθμίσεις.

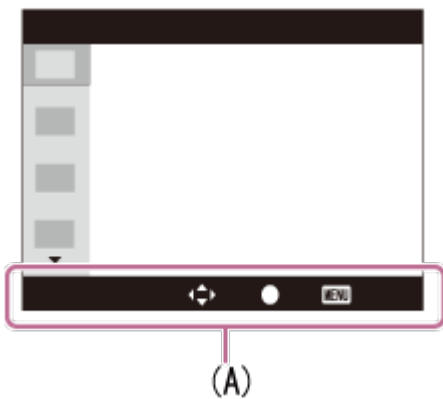

[27] Τρόπος χρήσης | Επιβεβαίωση της μεθόδου λειτουργίας | Επιβεβαίωση της μεθόδου λειτουργίας

Χρήση της Γρήγορης πλοήγησης

Μπορείτε να αλλάξετε τις ρυθμίσεις απευθείας χρησιμοποιώντας την οθόνη της Γρήγορης πλοήγησης όταν χρησιμοποιείτε το εικονοσκόπιο. Τα προβαλλόμενα περιεχόμενα και η εμφανιζόμενη θέση τους είναι απλά ενδεικτικά και ενδέχεται να διαφέρουν από την πραγματική οθόνη.

1. MENU → ⚙️ (Προσαρμ. ρυθμίσεις) → [Κουμπί DISP] → [Οθόνη] → [Για το εικονοσκ.] → [Εισαγωγή].
2. Πατήστε το κουμπί DISP (Ρύθμιση προβολής) στον τροχό ελέγχου επαναλαμβανόμενα έως ότου στην οθόνη εμφανιστεί η ρύθμιση [Για το εικονοσκ.].

3. Πατήστε το κουμπί Fn (Λειτουργία) για να αλλάξετε την οθόνη στην οθόνη της Γρήγορης πλοήγησης.

Σε Αυτόματη λειτουργία ή Επιλογή σκηنيκού



Σε λειτουργία P/A/S/M/Σαρωτικό πανόραμα



4. Επιλέξτε την επιθυμητή λειτουργία πατώντας την πάνω/κάτω/αριστερή/δεξιά πλευρά στον τροχό ελέγχου.

5. Στρέψτε τον τροχό ελέγχου για να επιλέξετε την επιθυμητή ρύθμιση.

- Ορισμένες τιμές ρύθμισης μπορούν να ρυθμιστούν καλύτερα στρέφοντας το καντράν ελέγχου.

Πραγματοποίηση ρυθμίσεων στην ειδική οθόνη

Επιλέξτε την επιθυμητή λειτουργία στο βήμα 4, έπειτα πατήστε το ● στο κέντρο του τροχού ελέγχου. Εμφανίζεται η ειδική οθόνη ρυθμίσεων για τη λειτουργία.

Ακολουθήστε τον οδηγό χειρισμού (A) για να εκτελέσετε τις ρυθμίσεις.

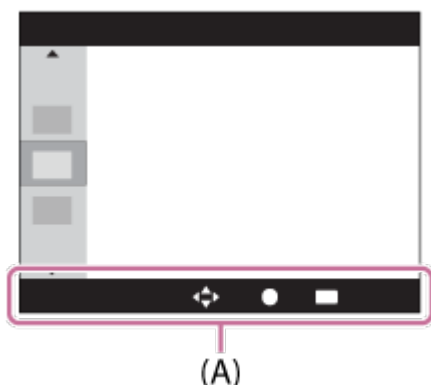

Σημείωση

- Τα γκριζαρισμένα στοιχεία στην οθόνη της Γρήγορης πλοήγησης δεν είναι διαθέσιμα.
- Όταν χρησιμοποιείτε το [Δημιουργικό στυλ], ορισμένες από τις εργασίες ρύθμισης μπορούν να πραγματοποιηθούν μόνο από μια ειδική οθόνη.

[28] Τρόπος χρήσης | Λήψη | Λήψη ακίνητων εικόνων/ταινιών

Λήψη ακίνητων εικόνων

Εκτελείται λήψη ακίνητων εικόνων.

1. Θέστε τη λειτουργία λήψης στην επιλογή **AUTO** (Αυτόματη λειτουργ.).

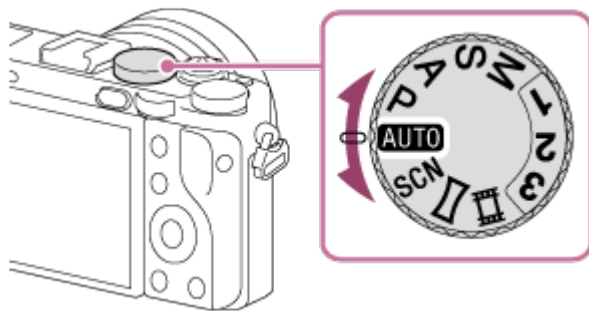

2. Ρυθμίστε τη γωνία της οθόνης και κρατήστε τη φωτογραφική μηχανή. Ή κοιτάξτε μέσα από το εικονοσκόπιο και κρατήστε σταθερά τη φωτογραφική μηχανή.
3. Πατήστε το κουμπί κλείστρου μέχρι τη μέση για να εστιάσετε.
Όταν η εικόνα είναι εστιασμένη, η ενδεικτική λυχνία (● ή (●)) ανάβει.

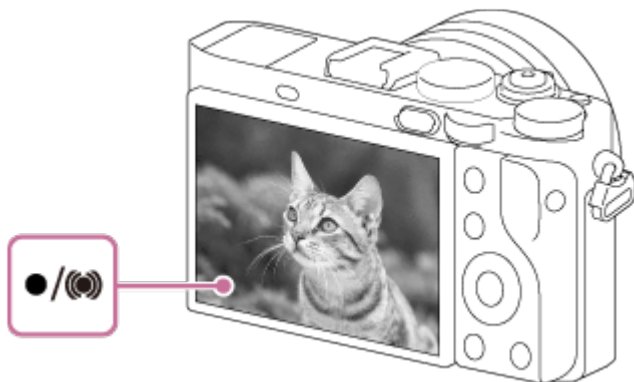

- Η μικρότερη απόσταση λήψης είναι περίπου 30 cm (1 πόδι) από τον αισθητήρα εικόνας.

4. Πατήστε το κουμπί κλείστρου μέχρι το τέρμα.

Η ενδεικτική λυχνία εστίασης

Ανάβει το  :

Η εικόνα βρίσκεται εντός του εύρους εστίασης.

Αναβοσβήνει το  :

Η εστίαση απέτυχε.

Ανάβει το  :

Η εικόνα βρίσκεται εντός του εύρους εστίασης. Η θέση εστίασης θα αλλάξει, για να ταιριάζει με την κίνηση του θέματος.

Ανάβει το  :

Η εστίαση είναι σε εξέλιξη.

Συμβουλή

- Όταν το προϊόν δεν μπορεί να εστιάσει αυτόματα, η ενδεικτική λυχνία εστίασης αναβοσβήνει και δεν ακούγεται το ηχητικό σήμα. Είτε ανασυνθέστε τη λήψη είτε αλλάξτε τη ρύθμιση της εστίασης.
- Η εστίαση μπορεί να είναι δύσκολη στις ακόλουθες περιπτώσεις:
 - Είναι σκοτεινά και το θέμα είναι σε μεγάλη απόσταση.
 - Η αντίθεση του θέματος είναι πολύ χαμηλή.
 - Παρεμβάλλεται κάποιο τζάμι ανάμεσα στο θέμα και τη φωτογραφική μηχανή.
 - Το θέμα κινείται γρήγορα.
 - Υπάρχει φως από αντανάκλαση ή γυαλιστερές επιφάνειες.
 - Αναβοσβήνει ένα φως.
 - Το θέμα φωτίζεται από πίσω.
 - Συνεχώς επαναλαμβανόμενο μοτίβο, όπως η εμφάνιση ενός κτιρίου.
 - Τα θέματα στην περιοχή εστίασης έχουν διαφορετικές αποστάσεις εστίασης.
- Αν στρέψετε το δακτύλιο εναλλαγής μάκρο (**A**) σε «0,2 m-0,35 m», η λειτουργία λήψης θα αλλάξει σε μάκρο. Η μικρότερη απόσταση λήψης θα είναι τώρα περίπου 0,2 m (0,65 πόδι). Η λειτουργία Μάκρο είναι χρήσιμη για τη λήψη κοντινών φωτογραφιών, όπως λουλουδιών ή τροφίμων.

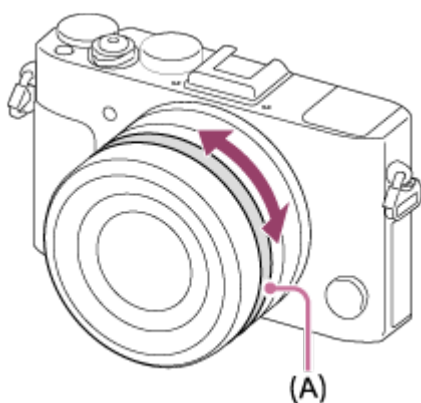

[29] Τρόπος χρήσης | Λήψη | Λήψη ακίνητων εικόνων/ταινιών

Λήψη ταινιών

Μπορείτε να εγγράψετε ταινίες πατώντας το κουμπί MOVIE (Ταινία).

1. Πατήστε το κουμπί MOVIE για να ξεκινήσει η εγγραφή.

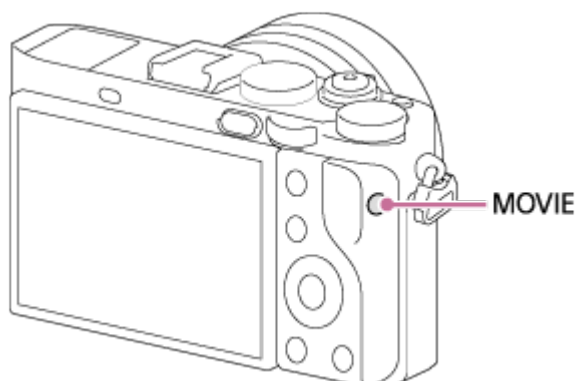



2. Πατήστε ξανά το κουμπί MOVIE για να σταματήσει η εγγραφή.

Συμβουλή

- Μπορείτε να αντιστοιχίσετε τη λειτουργία έναρξης/διακοπής εγγραφής ταινίας στο πλήκτρο που προτιμάτε. MENU →  (Προσαρμ. ρυθμίσεις) → [Προσ. πλήκτ(Λήψη)] → ρυθμίστε τη λειτουργία στο προτιμώμενο πλήκτρο.
 - Όταν θέλετε να ορίσετε την περιοχή που θα εστιάσετε, ρυθμίστε την περιοχή χρησιμοποιώντας την [Περιοχή εστίασης].
 - Για να διατηρήσετε την εστίαση σε ένα πρόσωπο, τοποθετήστε τη σύνθεση έτσι ώστε το πλαίσιο περιοχής εστίασης και το πλαίσιο ανίχνευσης προσώπου να επικαλύπτονται ή ρυθμίστε την [Περιοχή εστίασης] σε [Ευρεία].
-

Σημείωση

- Για να ρυθμίσετε την ταχύτητα κλείστρου και την τιμή διαφράγματος στις επιθυμητές ρυθμίσεις, ρυθμίστε τη λειτουργία λήψης σε  (Ταινία).
- Ο ήχος από τη λειτουργία του κουμπιού MOVIE μπορεί επίσης να εγγραφεί, όταν πατάτε το κουμπί MOVIE για να διακόψετε την εγγραφή.
- Για το χρόνο συνεχούς λήψης ταινίας μιας εγγραφής ταινίας, ανατρέξτε στην ενότητα «Εγγράψιμος χρόνος ταινιών». Όταν η εγγραφή ταινίας ολοκληρωθεί, μπορείτε να ξαναρχίσετε την εγγραφή πατώντας το κουμπί MOVIE ξανά. Η εγγραφή μπορεί να διακοπεί προκειμένου να προστατευτεί η φωτογραφική μηχανή, ανάλογα με τη θερμοκρασία της φωτογραφικής μηχανής ή της μπαταρίας.
- Όταν τραβάτε, ο ήχος των άγκιστρων του ιμάντα ώμου (τριγωνικό άγκιστρο) ενδέχεται να καταγραφεί, ανάλογα με την κατάσταση που χρησιμοποιείται.
- Όταν το καντράν λειτουργιών έχει ρυθμιστεί στην επιλογή  (Ταινία) ή κατά τη λήψη ταινιών, δεν μπορείτε να επιλέξετε [AF με συνεχή παρακολ.] για την [Περιοχή εστίασης].

[30] Τρόπος χρήσης | Λήψη | Επιλογή λειτουργίας λήψης

Λίστα λειτουργιών του καντράν λειτουργιών

Μπορείτε να επιλέξετε την επιθυμητή λειτουργία λήψης στρέφοντας το καντράν λειτουργιών.

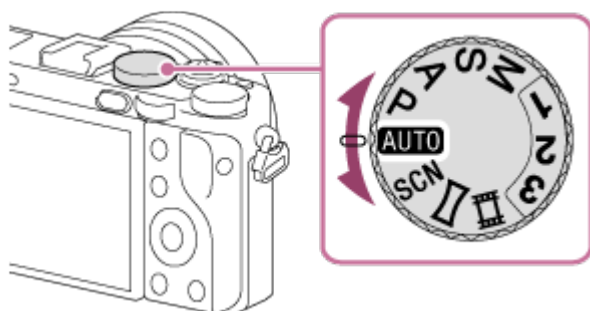

Διαθέσιμες επιλογές

AUTO (Αυτόματη λειτουργ.):

Επιτρέπει να τραβάτε ακίνητες εικόνες οποιουδήποτε θέματος υπό οποιοσδήποτε συνθήκες με καλά αποτελέσματα ρυθμίζοντας τις τιμές που έχουν καθοριστεί ως κατάλληλες από το προϊόν.

P (Αυτόμ. πρόγραμμα):

Επιτρέπει τη λήψη με αυτόματα ρυθμιζόμενη έκθεση (και για την ταχύτητα κλείστρου και για την τιμή διαφράγματος (τιμή F)). Επίσης μπορείτε να επιλέξετε διάφορες ρυθμίσεις χρησιμοποιώντας το μενού.

A (Προτερ. διαφράγματ.):

Επιτρέπει να ρυθμίσετε το διάφραγμα και να τραβήξετε όταν θέλετε για να θολώσετε το φόντο κ.λπ.

S (Προτερ. κλείστρου):

Επιτρέπει να τραβήξετε θέματα σε γρήγορη κίνηση κ.λπ., ρυθμίζοντας με το χέρι την ταχύτητα του κλείστρου.

M (Χειροκίνητη έκθεση):

Επιτρέπει τη λήψη ακίνητων εικόνων με την επιθυμητή έκθεση ρυθμίζοντας την έκθεση (την ταχύτητα κλείστρου και την τιμή διαφράγματος (τιμή F)).

1/2/3 (Ανάκληση μνήμης):

Επιτρέπει να τραβάτε μια φωτογραφία αφού ανακληθούν λειτουργίες που χρησιμοποιούνται συχνά ή καταχωρηθούν αριθμητικές ρυθμίσεις εκ των προτέρων.

📺 (Ταινία):

Επιτρέπει την αλλαγή των ρυθμίσεων για την εγγραφή ταινιών.

📺 (Σαρωτικό πανόραμα):

Επιτρέπει τη λήψη πανοραμικής εικόνας μετά από σύνθεση των εικόνων.

SCN (Επιλογή σκηنيκού):

Επιτρέπει τη λήψη με προκαθορισμένες ρυθμίσεις, ανάλογα με τη σκηνή.

[31] Τρόπος χρήσης | Λήψη | Επιλογή λειτουργίας λήψης

Ευφυές αυτόματο

Η φωτογραφική μηχανή τραβά φωτογραφίες με αυτόματη αναγνώριση σκηνών.

1. Ρυθμίστε το καντράν λειτουργιών στην επιλογή **AUTO** (Αυτόματη λειτουργ.).
2. MENU →  (Ρυθμίσεις κάμερας) → [Αυτόματη λειτουργ.] → [Ευφυές αυτόματο].
 - Όταν ο [Οδηγ. καντράν λειτ.] έχει ρυθμιστεί στην επιλογή [Ναι], μπορείτε να επιλέξετε τις επιθυμητές ρυθμίσεις αφού αλλάξετε τη θέση του καντράν λειτουργιών.

3. Στρέψτε τη φωτογραφική μηχανή προς το θέμα.
Όταν η φωτογραφική μηχανή αναγνωρίσει τη σκηνή, εμφανίζεται το εικονίδιο για την αναγνωρισμένη σκηνή στην οθόνη.



4. Ρυθμίστε την εστίαση και τραβήξτε την εικόνα.

Σημείωση

- Το προϊόν δεν θα αναγνωρίσει τη σκηνή όταν τραβάτε φωτογραφίες με λειτουργίες ζουμ.
- Το προϊόν μπορεί να μην αναγνωρίσει σωστά μια σκηνή υπό ορισμένες συνθήκες λήψης.

[32] Τρόπος χρήσης | Λήψη | Επιλογή λειτουργίας λήψης

Βελτιωμένο αυτόματο

Η φωτογραφική μηχανή τραβά φωτογραφίες με αυτόματη αναγνώριση σκηνών. Με αυτήν τη λειτουργία τραβάτε καθαρές φωτογραφίες από σκοτεινές σκηνές ή σκηνές με οπίσθιο φωτισμό.

Για σκηνές με οπίσθιο ή χαμηλό φωτισμό, η φωτογραφική μηχανή μπορεί, αν είναι απαραίτητο, να τραβήξει πολλαπλές φωτογραφίες και να δημιουργήσει μια σύνθετη εικόνα κ.λπ., για να εγγράφετε εικόνες καλύτερης ποιότητας από ό,τι στη λειτουργία Ευφυές αυτόματο.

1. Ρυθμίστε το καντράν λειτουργιών στην επιλογή **AUTO** (Αυτόματη λειτουργ.).
2. MENU →  (Ρυθμίσεις κάμερας) → [Αυτόματη λειτουργ.] → [Βελτιωμένο αυτόματ.].
 - Όταν ο [Οδηγ. καντράν λειτ.] έχει τεθεί στο [Ναι], μπορείτε να επιλέξετε τις επιθυμητές ρυθμίσεις αφού αλλάξετε τη θέση του επιλογέα λειτουργίας.

3. Στρέψτε τη φωτογραφική μηχανή προς το θέμα.
Όταν η φωτογραφική μηχανή αναγνωρίσει μια σκηνή, εμφανίζεται το εικονίδιο αναγνώρισης σκηνής στην οθόνη. Εάν απαιτείται,  (εικονίδιο επικάλυψης) μπορεί να εμφανιστεί.

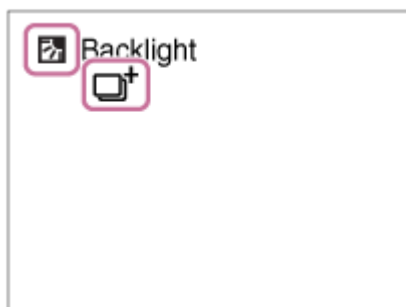

4. Ρυθμίστε την εστίαση και τραβήξτε την εικόνα.

Σημείωση

- Όταν το προϊόν χρησιμοποιείται για τη δημιουργία σύνθετων εικόνων, η διαδικασία εγγραφής διαρκεί περισσότερο από το συνηθισμένο.
- Το προϊόν δεν θα αναγνωρίσει τη σκηνή όταν χρησιμοποιείτε λειτουργίες ζουμ.
- Το προϊόν μπορεί να μην αναγνωρίσει σωστά μια σκηνή υπό ορισμένες συνθήκες λήψης.
- Όταν η ρύθμιση [ Ποιότητα] έχει οριστεί ως [RAW] ή [RAW & JPEG], το προϊόν δεν μπορεί να δημιουργήσει μια σύνθετη εικόνα.

[33] Τρόπος χρήσης | Λήψη | Επιλογή λειτουργίας λήψης











Σχετικά με την Αναγνώριση σκηνής

Η Αναγνώριση σκηνής λειτουργεί σε κατάσταση [Ευφυές αυτόματο] και [Βελτιωμένο αυτόματ.].





Αυτή η λειτουργία επιτρέπει στο προϊόν να αναγνωρίζει αυτόματα τις συνθήκες λήψης και να τραβά τη φωτογραφία.

Αναγνώριση σκηνής:

Όταν το προϊόν αναγνωρίζει ορισμένες σκηνές, εμφανίζονται τα ακόλουθα εικονίδια και οι οδηγοί στην πρώτη γραμμή:

-  (Πορτραίτο)
-  (Νήπιο)
-  (Πορτραίτο τη νύχτα)
-  (Νυχτερινό σκηνικό)
-  (Πορτρ. οπίσθ. φωτ.)
-  (Οπίσθιος φωτισμός)
-  (Τοπίο)
-  (Μάκρο)
-  (Φως προβολέα)
-  (Χαμηλό φως)

Όταν το προϊόν αναγνωρίζει ορισμένες συνθήκες, εμφανίζονται τα ακόλουθα εικονίδια στη δεύτερη γραμμή:

-  (Τρίποδο)
-  (Μετακίνηση)
-  (Μετακίνηση (Φωτεινό))
-  (Μετακίνηση (Σκοτεινό))

Σημείωση

- Όταν η ρύθμιση [Χαμόγ./Ανίχν. προσ.] έχει οριστεί σε [Όχι], οι σκηνές [Πορτραίτο], [Πορτρ. οπίσθ. φωτ.], [Πορτραίτο τη νύχτα] και [Νήπιο] δεν αναγνωρίζονται.

[34] Τρόπος χρήσης | Λήψη | Επιλογή λειτουργίας λήψης

Τα πλεονεκτήματα της αυτόματης λήψης

Αυτή η φωτογραφική μηχανή είναι εξοπλισμένη με τις ακόλουθες τρεις λειτουργίες αυτόματης λήψης: [Ευφυές αυτόματο], [Βελτιωμένο αυτόματ.] και [Αυτόμ. πρόγραμμα].

(Ευφυές αυτόματο):

Σας επιτρέπει να τραβάτε φωτογραφίες με αυτόματη αναγνώριση σκηνών.

+ (Βελτιωμένο αυτόματ.):

Σας επιτρέπει να τραβάτε φωτογραφίες με αυτόματη αναγνώριση σκηνών. Με αυτήν τη λειτουργία τραβάτε καθαρές φωτογραφίες από σκοτεινές σκηνές ή σκηνές με οπίσθιο φωτισμό.

P (Αυτόμ. πρόγραμμα):

Σας επιτρέπει να ρυθμίσετε διάφορες ρυθμίσεις λήψης, όπως η ισορροπία λευκού ή

η τιμή ISO κ.λπ.

- Η ταχύτητα κλείστρου και η τιμή διαφράγματος ρυθμίζονται αυτόματα από τη φωτογραφική μηχανή.

Συμβουλή

- Στη λειτουργία [Βελτιωμένο αυτόματ.] και όταν εμφανίζεται το  (εικονίδιο επικάλυψης), βεβαιωθείτε ότι δεν μετακινείτε τη φωτογραφική μηχανή πριν εγγραφούν οι πολλαπλές λήψεις.
- Στη λειτουργία [Αυτόμ. πρόγραμμα], μπορείτε να αλλάξετε το συνδυασμό ταχύτητας κλείστρου και τιμής διαφράγματος ενώ διατηρείτε τη σωστή έκθεση, στρέφοντας το καντράν ελέγχου. Αυτή η λειτουργία ονομάζεται «Μετατόπιση προγράμματος» (P*).

Σημείωση

- Στη λειτουργία [Βελτιωμένο αυτόματ.], η διαδικασία εγγραφής διαρκεί περισσότερο, καθώς το προϊόν δημιουργεί μια σύνθετη εικόνα. Σε αυτήν την περίπτωση, εμφανίζεται το  (εικονίδιο επικάλυψης) και ακούγεται πολλές φορές ο ήχος του κλείστρου, αλλά εγγράφεται μόνο μία εικόνα.
- Για τις λειτουργίες [Ευφυές αυτόματο] και [Βελτιωμένο αυτόματ.], οι περισσότερες ρυθμίσεις ορίζονται αυτόματα και δεν μπορείτε να τις αλλάξετε.

[35] Τρόπος χρήσης | Λήψη | Επιλογή λειτουργίας λήψης

Αυτόματο πρόγραμμα

Σας επιτρέπει τη λήψη με την έκθεση να ρυθμίζεται αυτόματα (τόσο η ταχύτητα κλείστρου όσο και η τιμή διαφράγματος).

Μπορείτε να ρυθμίσετε λειτουργίες λήψης, όπως είναι η [ISO].

1. Θέστε τον επιλογέα λειτουργίας στο P (Αυτόμ. πρόγραμμα).
2. Θέστε τις λειτουργίες λήψης στις ρυθμίσεις που επιθυμείτε.
3. Ρυθμίστε την εστίαση και τραβήξτε το θέμα.

Μετατόπιση προγράμματος

Μπορείτε να αλλάξετε τον συνδυασμό ταχύτητας κλείστρου και διαφράγματος (τιμή

F) περιστρέφοντας το καντράν ελέγχου, χωρίς να αλλάξετε την κατάλληλη έκθεση που έχει τεθεί από αυτό το προϊόν. Η λειτουργία αυτή είναι διαθέσιμη όταν δεν χρησιμοποιείτε το φλας.

- Το «P» στην οθόνη αλλάζει σε «P*» όταν στρέφετε το καντράν ελέγχου.
- Για να ακυρώσετε τη μετατόπιση προγράμματος, επιλέξτε για τη λειτουργία λήψης μια άλλη ρύθμιση εκτός από [Αυτόμ. πρόγραμμα] ή απενεργοποιήστε τη φωτογραφική μηχανή.

Σημείωση

- Ανάλογα με τη φωτεινότητα του περιβάλλοντος, η μετατόπιση προγράμματος μπορεί να μη χρησιμοποιείται.
- Ρυθμίστε τη λειτουργία λήψης σε μια άλλη επιλογή εκτός από «P» ή απενεργοποιήστε τη φωτογραφική μηχανή για να ακυρώσετε τη ρύθμιση που έγινε.
- Όταν η φωτεινότητα αλλάζει, το διάφραγμα (τιμή F) και η ταχύτητα κλείστρου επίσης αλλάζουν ενώ διατηρείται ο βαθμός μετατόπισης.

[36] Τρόπος χρήσης | Λήψη | Επιλογή λειτουργίας λήψης

Σαρωτικό πανόραμα

Σας επιτρέπει να δημιουργείτε μια ενιαία πανοραμική εικόνα από πολλαπλές εικόνες που λαμβάνετε ενώ μετατοπίζετε τη φωτογραφική μηχανή.



1. Θέστε τον επιλογέα λειτουργίας στο  (Σαρωτικό πανόραμα).
2. Στρέψτε τη φωτογραφική μηχανή προς το θέμα.
3. Ενώ πατάτε στο κουμπί κλείστρου στο μισό, στοχεύστε την κάμερα στο ένα άκρο της επιθυμητής πανοραμικής σύνθεσης.

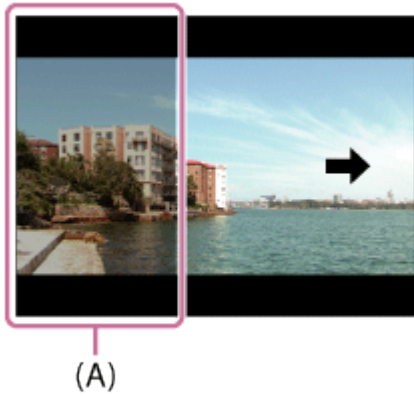

(A) Δεν θα φωτογραφηθεί αυτό το τμήμα.

4. Πατήστε το κουμπί κλείστρου μέχρι το τέρμα.
5. Μετατοπίστε τη φωτογραφική μηχανή προς το τέρμα του οδηγού, προς την κατεύθυνση του βέλους στην οθόνη.

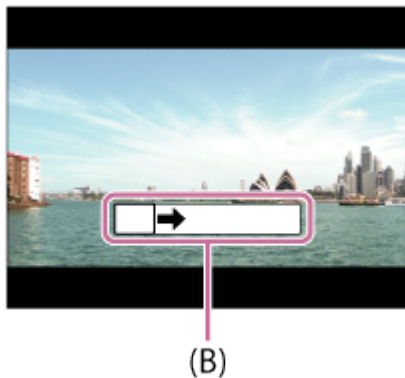

(B) Γραμμή καθοδήγησης

Σημείωση

- Αν δεν μπορεί να επιτευχθεί ολόκληρη η γωνία της πανοραμικής λήψης εντός του συγκεκριμένου χρονικού διαστήματος, εμφανίζεται μια γκρι περιοχή στη σύνθετη εικόνα. Εάν συμβεί αυτό, μετακινήστε τη φωτογραφική μηχανή πιο γρήγορα για να εγγράψετε ολόκληρη την πανοραμική εικόνα.
- Όταν επιλεγεί το [Ευρύ] για το [Πανόραμα: Μέγεθος], ολόκληρη η γωνία της πανοραμικής λήψης δεν μπορεί να επιτευχθεί εντός του συγκεκριμένου χρονικού διαστήματος. Εάν συμβεί αυτό, προσπαθήστε να τραβήξετε τη φωτογραφία αφού αλλάξετε το [Πανόραμα: Μέγεθος] στο [Τυπικό].
- Δεδομένου ότι συρράπτονται μεταξύ τους αρκετές εικόνες, το κομμάτι της σύνδεσης μπορεί να μην εγγραφεί καλά σε ορισμένες περιπτώσεις.
- Οι εικόνες μπορεί να είναι θολές σε σκοτεινές σκηνές.

- Όταν μια πηγή φωτός, όπως ένας λαμπτήρας φωτισμού, αναβοσβήνει, η φωτεινότητα και το χρώμα μια συραμμένης εικόνας μπορεί να μη συμβαδίζουν.
- Όταν ολόκληρη η γωνία μιας πανοραμικής λήψης και η κλειδωμένη γωνία AE/AF διαφέρουν πολύ ως προς τη φωτεινότητα και την εστίαση, η λήψη μπορεί να μην είναι επιτυχής. Εάν συμβεί αυτό, αλλάξτε κλειδωμένη γωνία AE/AF και τραβήξτε ξανά τη φωτογραφία.
- Οι ακόλουθες καταστάσεις δεν είναι κατάλληλες για λήψη Σαρωτικό πανόραμα:
 - Θέματα σε κίνηση.
 - Θέματα που είναι πολύ κοντά στον προΐον.
 - Θέματα με συνεχώς παρόμοια μοτίβα, όπως ο ουρανός, μια παραλία ή το γκαζόν.
 - Θέματα σε συνεχή αλλαγή, όπως κύματα ή καταρράκτες.
 - Θέματα με φωτεινότητα πολύ διαφορετική από αυτήν του περιβάλλοντος, όπως ο ήλιος ή ένας λαμπτήρας.
- Η λήψη Σαρωτικό πανόραμα μπορεί να διακοπεί στις ακόλουθες περιπτώσεις.
 - Όταν η φωτογραφική μηχανή μετακινείται πολύ γρήγορα ή πολύ αργά.
 - Το θέμα είναι πολύ θαμπό.

Συμβουλή

- Μπορείτε να στρέψετε το καντράν ελέγχου στην οθόνη λήψης για να επιλέξετε την κατεύθυνση της λήψης.

[37] Τρόπος χρήσης | Λήψη | Επιλογή λειτουργίας λήψης

Επιλογή σκηνικού

Επιτρέπει τη λήψη με προκαθορισμένες ρυθμίσεις, ανάλογα με τη σκηνή.

1. Θέστε το καντράν λειτουργιών στην επιλογή SCN (Επιλογή σκηνικού).
2. Στρέψτε το καντράν ελέγχου για να επιλέξετε την επιθυμητή ρύθμιση.
 - Όταν η λειτουργία [Οδηγ. καντράν λει.] έχει ρυθμιστεί σε [Ναι], μπορείτε να επιλέξετε τις επιθυμητές ρυθμίσεις αφού αλλάξετε τη θέση του καντράν λειτουργιών.

Λεπτομέρειες στοιχείου μενού



Portrait:

Θολώνει το φόντο και τονίζει το θέμα. Τονίζει απαλά τους τόνους του δέρματος.



Sports Action:

Φωτογραφίζει ένα κινούμενο θέμα με γρήγορη ταχύτητα κλείστρου, ώστε το θέμα να μοιάζει σαν να ήταν στατικό. Η φωτογραφική μηχανή βγάζει φωτογραφίες συνεχώς, όταν το κουμπί κλείστρου είναι πατημένο.



Τοπίο:

Εκτελείται λήψη ολόκληρου του εύρους ενός σκηνικού με μεγάλη εστίαση και έντονα χρώματα.



Ηλιοβασίλεμα:

Βγάζει τέλεια το κόκκινο του ηλιοβασιλέματος.



Νυχτερινό σκηνικό:

Βγάζει νυχτερινές σκηνές χωρίς να αλλοιώνει τη σκοτεινή ατμόσφαιρα.



Ημίφως με το χέρι:

Βγάζει νυχτερινές σκηνές με λιγότερο θόρυβο και θολότητα χωρίς χρήση τριπόδου. Βγάζει συνεχόμενες λήψεις και εφαρμόζει επεξεργασία εικόνας για να μειώσει τη θολότητα του θέματος, τους κραδασμούς της φωτογραφικής μηχανής και το θόρυβο.



Πορτραίτο τη νύχτα:

Βγάζει πορτραίτα σε νυχτερινές σκηνές χρησιμοποιώντας φλας.



Μείωση θολώματ. κιν.:

Σας επιτρέπει να βγάξετε φωτογραφίες σε εσωτερικούς χώρους χωρίς χρήση φλας και μειώνει τη θολότητα του θέματος. Το προϊόν κάνει συνεχόμενες λήψεις και τις συνδυάζει για να δημιουργήσει την εικόνα, μειώνοντας τη θολότητα του θέματος και το θόρυβο.



Σημείωση

- Με τις ακόλουθες ρυθμίσεις, η ταχύτητα κλείστρου είναι μικρότερη, επομένως συνιστάται η χρήση τριπόδου για να μην θολώσει η εικόνα:
 - [Νυχτερινό σκηνικό]
 - [Πορτραίτο τη νύχτα]
- Στη λειτουργία [Ημίφως με το χέρι] ή [Μείωση θολώμ.κιν.], το κλείστρο ανοιγοκλείνει 4 φορές και εγγράφεται μία εικόνα.
- Εάν επιλέξετε το [Ημίφως με το χέρι] ή το [Μείωση θολώματ. κιν.] με το [RAW] ή το [RAW & JPEG], η ποιότητα εικόνας γίνεται [Υψηλή] προσωρινά.
- Η μείωση της θόλωσης είναι λιγότερο αποτελεσματική ακόμα και στο [Ημίφως με το χέρι] ή το [Μείωση θολώματ. κιν.] όταν τραβάτε τα εξής θέματα:
 -

- Θέματα με ακανόνιστη κίνηση.
- Θέματα που είναι πολύ κοντά στον προΐόν.
- Θέματα με συνεχώς παρόμοια μοτίβα, όπως ο ουρανός, μια παραλία ή το γκαζόν.
- Θέματα σε συνεχή αλλαγή, όπως κύματα ή καταρράκτες.
- Στην περίπτωση του [Ημίφως με το χέρι] ή του [Μείωση θολώματ. κιν.], μπορεί να σημειωθεί αποκλεισμός θορύβου όταν χρησιμοποιείτε πηγή φωτός που αναβοσβήνει, όπως λαμπτήρες φθορισμού.

Συμβουλή

- Για να αλλάξετε τη σκηνή, περιστρέψτε το καντράν ελέγχου στην οθόνη λήψης και επιλέξτε μια νέα σκηνή.

[38] Τρόπος χρήσης | Λήψη | Επιλογή λειτουργίας λήψης

Προτεραιότητα κλείστρου

Μπορείτε να εκφράσετε την κίνηση ενός κινούμενου θέματος με διάφορους τρόπους ρυθμίζοντας την ταχύτητα κλείστρου, για παράδειγμα, κατά τη στιγμή της κίνησης με κλείστρο υψηλής ταχύτητας ή ως εικόνα ίχνους με χαμηλή ταχύτητα κλείστρου. Η ταχύτητα κλείστρου μπορεί να αλλάξει ενώ εγγράφετε ταινίες.

1. Θέστε τον επιλογέα λειτουργίας στο S (Προτερ. κλείστρου).
2. Επιλέξτε την επιθυμητή τιμή στρέφοντας το καντράν ελέγχου.
3. Ρυθμίστε την εστίαση και τραβήξτε το θέμα.
Το διάφραγμα προσαρμόζεται αυτόματα για να επιτευχθεί βέλτιστη έκθεση.

Σημείωση

- Εάν δεν μπορεί να επιτευχθεί επαρκής έκθεση μετά τη ρύθμιση, η τιμή διαφράγματος στην οθόνη λήψης αναβοσβήνει. Αν και μπορείτε να τραβήξετε ως έχει, συνιστάται η επαναφορά.
- Χρησιμοποιήστε τρίποδο για να αποτρέψετε τη θόλωση όταν χρησιμοποιείτε αργή ταχύτητα κλείστρου.
- Όταν η ταχύτητα κλείστρου είναι 1 δευτερόλεπτο ή μεγαλύτερη, η μείωση θορύβου δεν θα γίνει μετά τη λήψη για το ίδιο χρονικό διάστημα που το κλείστρο ήταν ανοιχτό. Εντούτοις, δεν μπορείτε να τραβήξετε άλλο όσο είναι σε εξέλιξη μείωση

θορύβου.

- Η φωτεινότητα της εικόνας στην οθόνη μπορεί να διαφέρει από την εικόνα που τελικά τραβάτε.

Συμβουλή

- Όταν χρησιμοποιείται μεγαλύτερη ταχύτητα κλείστρου, κινούμενα θέματα, όπως ένας δρομέας, αυτοκίνητα ή κύμα που σκάει εμφανίζονται σαν να έχουν παγώσει πάνω στις κινήσεις τους. Όταν χρησιμοποιείται πιο αργή ταχύτητα κλείστρου, απαθανατίζεται μια εικόνα με ίχνος της κίνησης του θέματος για να δημιουργηθεί μια πιο φυσική και δυναμική εικόνα.

[39] Τρόπος χρήσης | Λήψη | Επιλογή λειτουργίας λήψης

Προτεραιότητα διαφράγματος

Μπορείτε να εκτελέσετε λήψεις ρυθμίζοντας το διάφραγμα και αλλάζοντας το εύρος εστίασης ή αφήνοντας το φόντο εκτός εστίασης. Η τιμή διαφράγματος μπορεί να αλλάξει ενώ εγγράφετε ταινίες.

1. Ρυθμίστε το καντράν λειτουργιών στην επιλογή A (Προτερ. διαφράγματ.).
2. Επιλέξτε την επιθυμητή τιμή στρέφοντας το δακτύλιο διαφράγματος.
 - Μικρότερη τιμή F: Το θέμα είναι εστιασμένο, αλλά τα αντικείμενα μπροστά και πίσω από το θέμα είναι θολά.
Μεγαλύτερη τιμή F: Το θέμα, το προσκήνιο και το φόντο του είναι όλα εστιασμένα.
3. Ρυθμίστε την εστίαση και τραβήξτε το θέμα.
Η ταχύτητα κλείστρου προσαρμόζεται αυτόματα για να επιτευχθεί βέλτιστη έκθεση.

Σημείωση

- Εάν δεν μπορεί να επιτευχθεί επαρκής έκθεση μετά τη ρύθμιση, η ταχύτητα κλείστρου στην οθόνη λήψης αναβοσβήνει. Αν και μπορείτε να τραβήξετε ως έχει, συνιστάται η επαναφορά.
- Η φωτεινότητα της εικόνας στην οθόνη μπορεί να διαφέρει από την εικόνα που τελικά τραβάτε.

Συμβουλή

- Η μικρότερη τιμή F (άνοιγμα του διαφράγματος) περιορίζει το εύρος εστίασης. Αυτό σας επιτρέπει να εστιάσετε έντονα στο θέμα και θολώνει τα αντικείμενα μπροστά και πίσω από το θέμα (το βάθος πεδίου μικραίνει). Η μεγαλύτερη τιμή F (κλείσιμο του διαφράγματος) διευρύνει το εύρος εστίασης. Αυτό σας επιτρέπει να τραβάτε το βάθος του σκηνικού (το βάθος πεδίου διευρύνεται).

[40] Τρόπος χρήσης | Λήψη | Επιλογή λειτουργίας λήψης

Χειροκίνητη έκθεση

Μπορείτε να εκτελέσετε λήψεις με την επιθυμητή ρύθμιση έκθεσης ρυθμίζοντας την ταχύτητα κλείστρου και το διάφραγμα. Μπορείτε να αλλάξετε την ταχύτητα κλείστρου και την τιμή διαφράγματος κατά την εγγραφή ταινιών.

1. Ρυθμίστε το καντράν λειτουργιών στην επιλογή M (Χειροκίνητη έκθεση).
2. Επιλέξτε την επιθυμητή τιμή διαφράγματος στρέφοντας το δακτύλιο διαφράγματος.
Επιλέξτε την επιθυμητή ταχύτητα κλείστρου στρέφοντας το καντράν ελέγχου. Όταν το [ISO] είναι ρυθμισμένο σε άλλη ένδειξη εκτός του [ISO AUTO], χρησιμοποιήστε τη ρύθμιση MM (Χειροκίνητη μέτρηση) για να ελέγξετε την τιμή έκθεσης.
Προς +: Οι εικόνες γίνονται φωτεινότερες.
Προς -: Οι εικόνες γίνονται σκοτεινότερες.
0: Η σωστή έκθεση αναλύεται από το προϊόν.
3. Ρυθμίστε την εστίαση και τραβήξτε το θέμα.

Σημείωση

- Όταν το [ISO] είναι ρυθμισμένο στο [ISO AUTO], η τιμή ISO αλλάζει αυτόματα για να επιτύχει την κατάλληλη έκθεση χρησιμοποιώντας την τιμή διαφράγματος και την ταχύτητα κλείστρου που έχετε ορίσει. Αν η τιμή διαφράγματος και η ταχύτητα κλείστρου που έχετε ορίσει δεν είναι οι σωστές για την κατάλληλη έκθεση, η ένδειξη της τιμής ISO θα αναβοσβήνει.
- Η ένδειξη για Μη αυτόματη μέτρηση εμφανίζεται όταν το [ISO] είναι ρυθμισμένο

στο [ISO AUTO].

- Όταν η ποσότητα φωτισμού περιβάλλοντος υπερβαίνει το εύρος της μέτρησης της Χειροκίνητης μέτρησης, η ένδειξη της Χειροκίνητης μέτρησης αναβοσβήνει.
- Η φωτεινότητα της εικόνας στην οθόνη μπορεί να διαφέρει από την εικόνα που τελικά τραβάτε.

Συμβουλή

- Μπορείτε να αλλάξετε το συνδυασμό ταχύτητας κλείστρου και διαφράγματος (τιμή F) χωρίς να αλλάξετε την ορισμένη τιμή έκθεσης, περιστρέφοντας το δακτύλιο διαφράγματος ενώ πατάτε ταυτόχρονα το κουμπί AEL. (Χειροκίνητη μετακίνηση)

[41] Τρόπος χρήσης | Λήψη | Επιλογή λειτουργίας λήψης

BULB

Μπορείτε να τραβήξετε μια εικόνα με καθυστέρηση της κίνησης ενός θέματος με μεγάλη έκθεση.

Το BULB είναι κατάλληλο για να τραβάτε ίχνη φωτός, όπως πυροτεχνήματα.

1. Ρυθμίστε το καντράν λειτουργιών στην επιλογή M (Χειροκίνητη έκθεση).
2. Στρέψτε το καντράν ελέγχου δεξιόστροφα έως ότου εμφανιστεί η ένδειξη [BULB].
3. Επιλέξτε την τιμή διαφράγματος (τιμή F) χρησιμοποιώντας το δακτύλιο διαφράγματος.
4. Πατήστε το κουμπί κλείστρου μέχρι τη μέση για να ρυθμίσετε την εστίαση.
5. Πατήστε και κρατήστε πατημένο το κουμπί κλείστρου όσο διαρκεί η λήψη. Όσο είναι πατημένο το κουμπί κλείστρου, το κλείστρο παραμένει ανοιχτό.

Σημείωση

- Από τη στιγμή που η ταχύτητα κλείστρου γίνει αργή και το τράνταγμα της κάμερας τείνει να συμβαίνει πιο εύκολα, συνιστάται να χρησιμοποιείτε τρίποδο.
- Όσο μεγαλύτερος ο χρόνος έκθεσης, τόσο περισσότερος θόρυβος θα είναι ορατός στην εικόνα.
- Μετά τη λήψη, η μείωση θορύβου θα γίνεται για το ίδιο χρονικό διάστημα που ήταν

ανοιχτό το κλείστρο. Εντούτοις, δεν μπορείτε να τραβήξετε άλλο όσο είναι σε εξέλιξη μείωση θορύβου.

- Δεν μπορείτε να θέσετε την ταχύτητα κλείστρου στο [BULB] στις ακόλουθες περιπτώσεις:
 - Όταν είναι ενεργοποιημένη η λειτουργία [Κλείστρ. χαμόγελου].
 - Όταν είναι ενεργοποιημένη η λειτουργία [Αυτόματο HDR].
 - Όταν το [Εφέ φωτογραφίας] έχει τεθεί στο [Ζωγραφική HDR] ή στο [Μονόχ.πλούσ.τόνων].
 - Όταν είναι ενεργοποιημένη η λειτουργία [ΜΘ πολλών κάδρων].
 - Όταν η [Λειτ. οδήγησης] έχει οριστεί στις ακόλουθες επιλογές:
 - [Συνεχής λήψη]
 - [Συνεχόμ. οριοθέτηση]
 - [Προτ. ταχ. συνεχούς]
 - [Χρονοδ.(Συνεχ.)]
 - [Οριοθέτηση LPF]

Εάν χρησιμοποιείτε τις ανωτέρω λειτουργίες όταν η ταχύτητα κλείστρου έχει τεθεί στο [BULB], η ταχύτητα κλείστρου ρυθμίζεται προσωρινά στα 30 δευτερόλεπτα.

Συμβουλή

- Οι εικόνες που είναι τραβηγμένες σε λειτουργία [BULB] τείνουν να είναι θολές. Συνιστούμε να χρησιμοποιείτε τρίποδο ή τηλεχειριστήριο (πωλείται χωριστά) που έχει λειτουργία κλειδώματος κουμπιού κλείστρου.

[42] Τρόπος χρήσης | Λήψη | Επιλογή λειτουργίας λήψης

Ανάκληση μνήμης

Σας επιτρέπει να τραβάτε μια φωτογραφία αφού ανακληθούν λειτουργίες που χρησιμοποιούνται συχνά ή καταχωρηθούν ρυθμίσεις φωτογραφικής μηχανής εκ των προτέρων.

1. Θέστε το καντράν λειτουργιών στην επιλογή 1, 2 ή 3 (Ανάκληση μνήμης).
2. Πατήστε το  στο κέντρο του τροχού ελέγχου.

Σημείωση



- Καταχωρίστε τις ρυθμίσεις λήψης εκ των προτέρων από τη [Μνήμη].
- Αν ορίσετε την [Ανάκληση μνήμης] αφού ολοκληρώσετε τις ρυθμίσεις λήψης, οι

καταχωρισμένες ρυθμίσεις έχουν προτεραιότητα και οι αρχικές ρυθμίσεις μπορεί να ακυρωθούν. Ελέγξτε τις ενδείξεις στην οθόνη πριν τη λήψη.

[43] Τρόπος χρήσης | Λήψη | Επιλογή λειτουργίας λήψης

Ταινία

Μπορείτε να ρυθμίσετε την ταχύτητα κλείστρου ή την τιμή διαφράγματος στις επιθυμητές ρυθμίσεις για εγγραφή ταινιών. Μπορείτε επίσης να ελέγξετε τη γωνία εικόνας πριν τη λήψη.

1. Θέστε τον επιλογέα λήψης στο  (Movie).
2. MENU →  (Ρυθμίσεις κάμερας) → [Ταινία] → επιθυμητή ρύθμιση.
 - Όταν η λειτουργία [Οδηγ. καντράν λειτ.] έχει ρυθμιστεί σε [Ναι], μπορείτε να επιλέξετε τις επιθυμητές ρυθμίσεις αφού αλλάξετε τη θέση του καντράν λειτουργιών.
3. Πατήστε το κουμπί MOVIE (Ταινία) για να ξεκινήσει η εγγραφή.
 - Πατήστε ξανά το κουμπί MOVIE για να σταματήσει η εγγραφή.

Λεπτομέρειες στοιχείου μενού

Αυτόμ. πρόγραμμα:

Σας επιτρέπει τη λήψη με την έκθεση να ρυθμίζεται αυτόματα (τόσο η ταχύτητα κλείστρου όσο και η τιμή διαφράγματος).

Προτερ. διαφράγματ.:

Επιτρέπει τη λήψη μετά τη χειροκίνητη προσαρμογή της τιμής διαφράγματος.

Προτερ. κλείστρου:

Επιτρέπει τη λήψη μετά τη χειροκίνητη προσαρμογή της ταχύτητας κλείστρου.

Χειροκίνητη έκθεση:

Επιτρέπει τη λήψη μετά τη χειροκίνητη προσαρμογή της έκθεσης (τόσο της ταχύτητας κλείστρου όσο και της τιμής διαφράγματος).

[44] Τρόπος χρήσης για | Χρήση λειτουργιών λήψης | Χρήση του ζουμ

Ζουμ

Αυτό το προϊόν δεν είναι εξοπλισμένο με φακό ζουμ, αλλά διαθέτει μια λειτουργία ζουμ.

1. MENU →  (Ρυθμίσεις κάμερας) → [Ζουμ] → πατήστε την αριστερή/δεξιά πλευρά του τροχού ελέγχου ή περιστρέψτε τον τροχό ελέγχου για να ρυθμίσετε την κλίμακα ζουμ.

Συμβουλή



- Όταν επιλέγετε άλλη ρύθμιση εκτός από [Μόνο έξυπνο ζουμ] για τη [Ρύθμιση ζουμ], μπορείτε να υπερβείτε το εύρος ζουμ του έξυπνου ζουμ για να κάνετε ζουμ σε εικόνες.

[45] Τρόπος χρήσης για | Χρήση λειτουργιών λήψης | Χρήση του ζουμ

Λειτουργίες ζουμ που είναι διαθέσιμες με αυτό το προϊόν

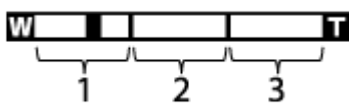



Η δυνατότητα ζουμ του προϊόντος παρέχει ζουμ μεγαλύτερης μεγέθυνσης συνδυάζοντας διάφορα χαρακτηριστικά ζουμ. Το εικονίδιο που εμφανίζεται στην οθόνη αλλάζει σύμφωνα με το επιλεγμένο χαρακτηριστικό ζουμ.



1. **Εύρος έξυπνου ζουμ ()**
Ζουμ εικόνων χωρίς αλλοίωση της αρχικής ποιότητας μέσω της μερικής αποκοπής της εικόνας (μόνο όταν το μέγεθος εικόνας είναι [M] ή [S]).
2. **Εύρος ζουμ καθ. εικόνας ()**
Ζουμ εικόνων χρησιμοποιώντας μια διαδικασία απεικόνισης με μικρότερη αλλοίωση. Ορίστε πρώτα τη [Ρύθμιση ζουμ] σε [Ναι: Ζουμ καθ. εικόν.] ή [Ναι: Ψηφιακό ζουμ].
3. **Εύρος ψηφιακού ζουμ ()**
Μπορείτε να μεγεθύνετε εικόνες χρησιμοποιώντας μια λειτουργία επεξεργασίας εικόνας. Όταν επιλέξετε [Ναι: Ψηφιακό ζουμ] για τη [Ρύθμιση ζουμ], μπορείτε να

χρησιμοποιήσετε αυτήν τη λειτουργία ζουμ.

Σημείωση

- Η προεπιλεγμένη ρύθμιση για το [ Μέγεθος εικόνας] είναι [L]. Για να χρησιμοποιήσετε το έξυπνο ζουμ, αλλάξτε το [ Μέγεθος εικόνας] σε [M] ή [S].
- Οι λειτουργίες ζουμ δεν είναι διαθέσιμες κατά τη λήψη στις ακόλουθες συνθήκες:
 - Η λειτουργία λήψης έχει ρυθμιστεί σε [Σαρωτικό πανόραμα].
 - Η [ Ποιότητα] είναι ρυθμισμένη σε [RAW] ή [RAW & JPEG].
 - Η [ Ρύθμιση εγγραφής] έχει οριστεί σε [120p]/[100p].
- Δεν μπορείτε να χρησιμοποιήσετε τη λειτουργία έξυπνου ζουμ σε ταινίες.
- Όταν χρησιμοποιείτε λειτουργίες ζουμ, η ρύθμιση [Λειτ. φωτομέτρου] ορίζεται στην επιλογή [Πολλαπλή].
- Οι ακόλουθες λειτουργίες δεν είναι διαθέσιμες κατά τη χρήση των λειτουργιών ζουμ.
 - [Χαμόγ./Ανίχν. προσ.]
 - AF με συνεχή παρακολ.
 - [ Αυτόμ. καδράρισμα]
- Για να χρησιμοποιήσετε τη λειτουργία ζουμ για ταινίες, αντιστοιχίστε τη λειτουργία [Ζουμ] στο επιθυμητό πλήκτρο χρησιμοποιώντας την επιλογή [Προσ. πλήκτ(Λήψη)].

[46] Τρόπος χρήσης για | Χρήση λειτουργιών λήψης | Χρήση του ζουμ

Ρύθμιση ζουμ

Μπορείτε να επιλέξετε τη ρύθμιση ζουμ του προϊόντος.

1. MENU →  (Προσαρμ. ρυθμίσεις) → [Ρύθμιση ζουμ] → επιθυμητή ρύθμιση.

Λεπτομέρειες στοιχείου μενού

Μόνο έξυπνο ζουμ:

Το έξυπνο ζουμ είναι ενεργοποιημένο. Μπορείτε να χρησιμοποιήσετε τη λειτουργία έξυπνου ζουμ αν ορίσετε τη ρύθμιση [ Μέγεθος εικόνας] σε [M] ή [S].

Ναι: Ζουμ καθ. εικόν.:

Ακόμα και αν υπάρχει υπέρβαση του εύρους ζουμ του έξυπνου ζουμ, το προϊόν μεγεθύνει τις εικόνες εντός του εύρους στο οποίο η ποιότητα εικόνας δεν

αλλοιώνεται σημαντικά.

Ναι: Ψηφιακό ζουμ:

Όταν υπάρχει υπέρβαση του εύρους ζουμ του [ Ζουμ καθ. εικόνας], το προϊόν μεγεθύνει τις εικόνες στη μεγαλύτερη κλίμακα. Ωστόσο, η ποιότητα εικόνας θα αλλοιωθεί.

Σημείωση

- Ορίστε [Μόνο έξυπνο ζουμ] αν θέλετε να μεγεθύνετε εικόνες εντός του εύρους στο οποίο δεν υπάρχει αλλοίωση της ποιότητας εικόνας.

[47] Τρόπος χρήσης για | Χρήση λειτουργιών λήψης | Χρήση του ζουμ

Σχετικά με την κλίμακα ζουμ

Η κλίμακα ζουμ αλλάζει ανάλογα με το επιλεγμένο μέγεθος εικόνας.

Όταν η ρύθμιση [ Αναλ. διαστάσεων] έχει οριστεί σε [3:2]

[Ρύθμιση ζουμ]: [Μόνο έξυπνο ζουμ]

[ Μέγεθος εικόνας]: L -, M 1,5x, S 2x

[Ρύθμιση ζουμ]: [Ναι: Ζουμ καθ. εικόν.]

[ Μέγεθος εικόνας]: L 2x, M 3,1x, S 4x

[Ρύθμιση ζουμ]: [Ναι: Ψηφιακό ζουμ]

[ Μέγεθος εικόνας]: L 4x, M 6,2x, S 8x

[48] Τρόπος χρήσης για | Χρήση λειτουργιών λήψης | Χρήση του ζουμ

Έξυπνος τηλεμετατροπέας

Ο έξυπνος τηλεμετατροπέας μεγεθύνει και ξακρίζει το κέντρο της εικόνας, και έπειτα το εγγράφει.

1. MENU →  (Προσαρμ. ρυθμίσεις) → [Προσ. πλήκτ(Λήψη)] → αντιστοιχίστε τη λειτουργία [Έξυπνος τηλεμετατρ.] στο επιθυμητό πλήκτρο.

2. Μεγεθύνετε μια εικόνα πατώντας το πλήκτρο στο οποίο αντιστοιχίσατε τη λειτουργία [Έξυπνος τηλεμετατρ.].
Κάθε φορά που πατάτε το πλήκτρο, οι ρυθμίσεις αλλάζουν.

[49] Τρόπος χρήσης για | Χρήση λειτουργιών λήψης | Χρήση του φλας

Χρήση φλας (πωλείται χωριστά)

Σε σκοτεινά περιβάλλοντα, χρησιμοποιείτε το φλας για να φωτίσετε το θέμα κατά τη λήψη και για να αποτρέψετε το κούνημα της φωτογραφικής μηχανής. Όταν τραβάτε κόντρα στον ήλιο, χρησιμοποιήστε το φλας για να φωτίσετε την εικόνα του θέματος που φωτίζεται από πίσω.

1. Συνδέστε το φλας (πωλείται χωριστά) στο προϊόν.

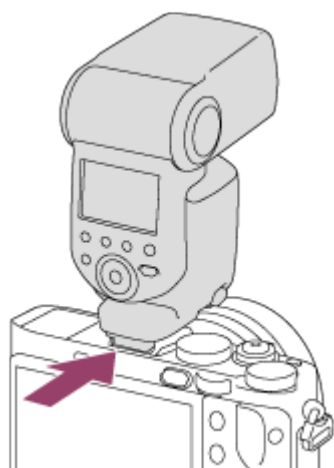

2. Πατήστε το κουμπί κλείστρου μέχρι το τέρμα.

Σημείωση

- Δεν μπορείτε να χρησιμοποιήσετε το φλας κατά την εγγραφή ταινιών.
- Ενώ φορτίζετε το φλας, αναβοσβήνει η ένδειξη . Όταν ολοκληρωθεί η φόρτιση, το εικονίδιο με το φλας θα ανάψει.
- Προτού τοποθετήσετε/αφαιρέσετε ένα αξεσουάρ όπως ένα φλας στο/από την υποδοχή αξεσουάρ Multi Interface, απενεργοποιήστε πρώτα το προϊόν. Όταν τοποθετείτε ένα αξεσουάρ, εισαγάγετέ το πλήρως στην υποδοχή αξεσουάρ Multi και βιδώστε καλά. Επίσης, φροντίστε το αξεσουάρ να είναι καλά τοποθετημένο στο προϊόν.

- Αν σηκώσετε το φλας ενώ είναι ανοιχτό το εικονοσκόπιο, μπορεί το φλας να ακουμπήσει στο εικονοσκόπιο. Προσέχετε σε αυτήν την περίπτωση.
- Μη χρησιμοποιείτε φλας του εμπορίου με ακροδέκτες συγχρονισμού υψηλής τάσης ή με ανεστραμμένη πολικότητα.

[50] Τρόπος χρήσης για | Χρήση λειτουργιών λήψης | Χρήση του φλας

Σημειώσεις για τη χρήση του φλας

Έχετε υπόψη σας τα παρακάτω σημεία, όταν χρησιμοποιείτε το φλας.

- Δεν μπορείτε να χρησιμοποιήσετε το φλας κατά την εγγραφή ταινιών.
- Ενώ φορτίζετε το φλας, αναβοσβήνει η ενδεικτική λυχνία . Όταν η φόρτιση του φλας ολοκληρωθεί, η ενδεικτική λυχνία ανάβει.
- Για να αποτρέψετε αποτυχία στη λειτουργία, μη χρησιμοποιείτε φλας του εμπορίου με ακροδέκτες συγχρονισμού υψηλής τάσης ή ανεστραμμένη πολικότητα.

[51] Τρόπος χρήσης για | Χρήση λειτουργιών λήψης | Χρήση του φλας

Λειτουργία φλας

Μπορείτε να ρυθμίσετε τη λειτουργία φλας.

1. MENU →  (Ρυθμίσεις κάμερας) → [Λειτουργία φλας] → επιθυμητή ρύθμιση.

Λεπτομέρειες στοιχείου μενού

Φλας ανενεργό:

Το φλας δεν λειτουργεί.

AUTO Αυτόματο φλας:

Το φλας λειτουργεί σε σκοτεινά περιβάλλοντα ή κατά τη λήψη κόντρα σε έντονο φως.

Φλας γεμίματος:

Το φλας λειτουργεί κάθε φορά που πατάτε το κλείστρο.

Αργός συγχρον.:

Το φλας λειτουργεί κάθε φορά που πατάτε το κλείστρο. Η λήψη αργού συγχρονισμού σάς επιτρέπει να βγάλετε μια ευκρινή εικόνα του θέματος και του φόντου, επιβραδύνοντας την ταχύτητα κλείστρου.

Πίσω συγχρον.:

Το φλας λειτουργεί πριν την ολοκλήρωση της έκθεσης κάθε φορά που πατάτε το κλείστρο. Η λήψη οπίσθιου συγχρονισμού σάς επιτρέπει να βγάλετε μια φυσική φωτογραφία του ίχνους ενός κινούμενου θέματος, όπως είναι ένα αυτοκίνητο εν κινήσει ή ένας άνθρωπος που περπατάει.

Ασύρματο:

Όταν χρησιμοποιείτε ασύρματο φλας, δημιουργείται ένα εφέ σκίασης που προσδίδει μια πιο τρισδιάστατη εμφάνιση στο θέμα από ό,τι αν χρησιμοποιούσατε συνδεδεμένο φλας.

Αυτή η λειτουργία είναι αποτελεσματική όταν συνδέσετε στο προϊόν ένα εξωτερικό φλας συμβατό με τηλεχειριστήριο (πωλείται χωριστά) και τραβάτε φωτογραφίες με ασύρματο φλας (πωλείται χωριστά), το οποίο δεν είναι προσαρτημένο στο προϊόν.

Σημείωση

- Η προεπιλεγμένη ρύθμιση εξαρτάται από τη λειτουργία λήψης.
- Η διαθέσιμη λειτουργία φλας εξαρτάται από τη λειτουργία λήψης.

[52] Τρόπος χρήσης για | Χρήση λειτουργιών λήψης | Χρήση του φλας

Αντιστάθμιση φλας

Ρυθμίζει την ποσότητα φωτός φλας σε ένα εύρος $-3,0$ EV έως $+3,0$ EV.

Η αντιστάθμιση φλας αλλάζει μόνο την ποσότητα φωτός φλας. Η αντιστάθμιση έκθεσης αλλάζει την ποσότητα φωτός φλας και την ταχύτητα κλείστρου και το άνοιγμα διαφράγματος.

1. MENU →  (Ρυθμίσεις κάμερας) → [Αντιστάθμιση φλας] → επιθυμητή ρύθμιση.

Επιλέγοντας υψηλότερες τιμές (πλευρά +) αυξάνετε τη φωτεινότητα του φλας, ενώ επιλέγοντας μικρότερες τιμές (πλευρά -) μειώνετε τη φωτεινότητα του φλας.

Σημείωση

- Η [Αντιστάθμιση φλας] δεν λειτουργεί όταν η λειτουργία λήψης έχει οριστεί σε μία από τις ακόλουθες ρυθμίσεις:
 - [Ευφυές αυτόματο]
 - [Βελτιωμένο αυτόματ.]
 - [Σαρωτικό πανόραμα]
 - [Επιλογή σκηνικού]
- Ένα μεγαλύτερο εφέ φλας μπορεί να μην είναι ορατό λόγω της περιορισμένης ποσότητας φωτός φλας που είναι διαθέσιμη, αν το θέμα βρίσκεται εκτός του μέγιστου εύρους του φλας. Αν το θέμα είναι πολύ κοντά, το μικρότερο εφέ φλας μπορεί να μην είναι ορατό.

[53] Τρόπος χρήσης για | Χρήση λειτουργιών λήψης | Επιλογή λειτουργίας εμφάνισης οθόνης

Εναλλαγή εμφάνισης οθόνης (Λήψη)

Μπορείτε να αλλάξετε τα εμφανιζόμενα περιεχόμενα στην οθόνη.

1. Πατήστε το κουμπί DISP (Ρύθμιση οθόνης).

Κάθε φορά που πιέζετε το κουμπί DISP, η οθόνη πληροφοριών εγγραφής αλλάζει.

Γραφική οθόνη

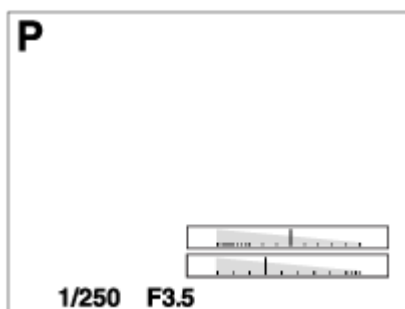

Εμφ. όλων στοιχ.

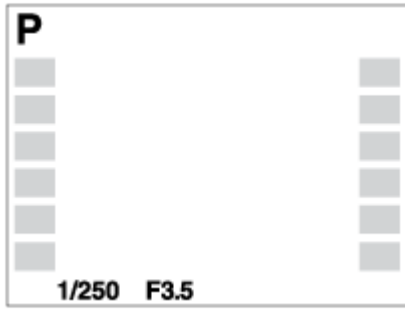

Καμία πληροφορία



Ιστόγραμμα

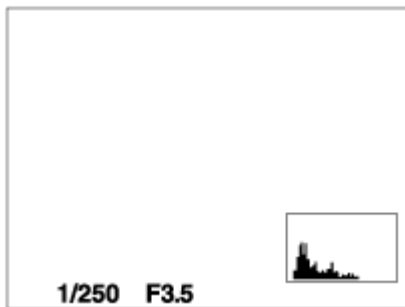

Επίπεδο

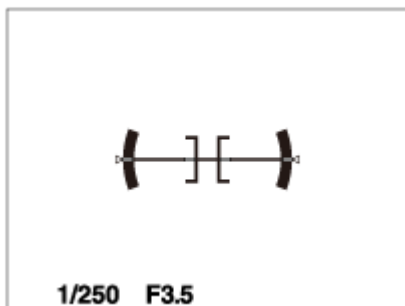

For viewfinder*

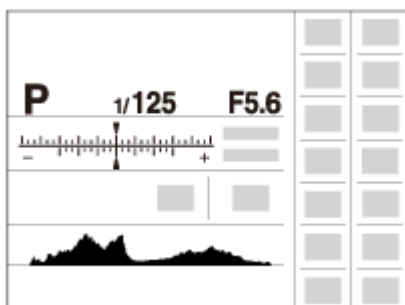

* [Για το εικονοσκ.] εμφανίζεται μόνο στην οθόνη.



Ορισμένες λειτουργίες προβολής δεν είναι διαθέσιμες στις προεπιλεγμένες ρυθμίσεις.

Για να αλλάξετε τις λειτουργίες προβολής, πατήστε το MENU →  (Προσαρμ. ρυθμίσεις) → [Κουμπί DISP] και αλλάξτε τη ρύθμιση.

Σημείωση

- Το ιστόγραμμα δεν εμφανίζεται κατά τις πανοραμικές λήψεις.
- Σε λειτουργία ταινίας, [Για το εικονοσκ.] δεν μπορεί να εμφανιστεί.

Συμβουλή

- Μπορείτε να επιλέξετε διάφορες ρυθμίσεις για το εικονοσκόπιο και για την οθόνη. Κοιτάξτε μέσα από το εικονοσκόπιο για να ορίσετε τις ρυθμίσεις εμφάνισης για το εικονοσκόπιο.
- Για την απόκρυψη των γραμμών πλέγματος που εμφανίζονται κατά τη λήψη ακίνητων εικόνων, επιλέξτε MENU →  (Προσαρμ. ρυθμίσεις) → [Γραμμή πλέγματος] → [Όχι].
- Για την απόκρυψη του δείκτη που εμφανίζεται κατά την εγγραφή ταινιών, επιλέξτε MENU →  (Προσαρμ. ρυθμίσεις) → [ Εμφάνιση δείκτη] → [Όχι].

[54] Τρόπος χρήσης για | Χρήση λειτουργιών λήψης | Επιλογή λειτουργίας εμφάνισης οθόνης

Εναλλαγή μεταξύ του εικονοσκοπίου και της οθόνης

Το περιεχόμενο που εμφανίζεται στο εικονοσκόπιο και στην οθόνη διαφέρει ανάλογα με την κατάσταση του εικονοσκοπίου και τη ρύθμιση [FINDER/MONITOR].

Όταν το εικονοσκόπιο είναι κλειστό

Η εικόνα εμφανίζεται μόνο στην οθόνη, ανεξάρτητα από τη ρύθμιση [FINDER/MONITOR].

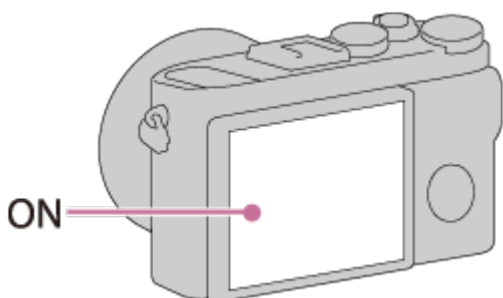

Όταν κοιτάζετε μέσα από το εικονοσκόπιο

Αν η ρύθμιση [FINDER/MONITOR] έχει οριστεί σε [Αυτόματο] ή [Εικονοσκόπ(Χειροκ.)], η εικόνα εμφανίζεται μόνο στο εικονοσκόπιο.

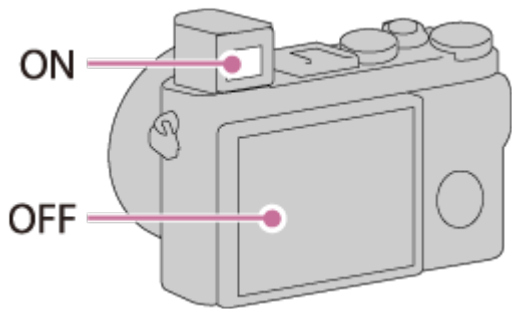

Όταν δεν κοιτάζετε μέσα από το εικονοσκόπιο

- Αν η ρύθμιση [FINDER/MONITOR] έχει οριστεί σε [Αυτόματο] ή [Οθόνη(Χειροκίνητα)], η εικόνα εμφανίζεται μόνο στην οθόνη.

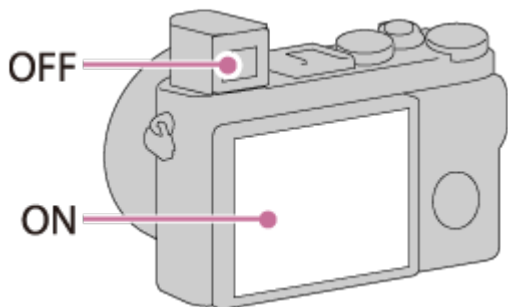

- Αν η ρύθμιση [FINDER/MONITOR] έχει οριστεί σε [Εικονοσκόπ(Χειροκ.)], η εικόνα εμφανίζεται μόνο στο εικονοσκόπιο.

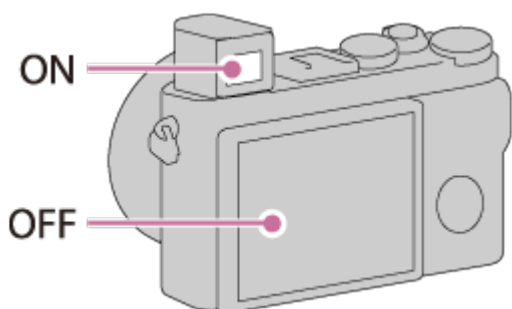

[55] Τρόπος χρήσης | Χρήση λειτουργιών λήψης | Επιλογή λειτουργίας εμφάνισης οθόνης

Κουμπί DISP (Εικονοσκόπιο)

Σας επιτρέπει να ρυθμίσετε τις λειτουργίες εμφάνισης οθόνης που μπορούν να

επιλεγούν για το εικονοσκόπιο χρησιμοποιώντας τη **DISP** (Ρύθμιση οθόνης) σε λειτουργία λήψης.

1. MENU →  (Προσαρμ. ρυθμίσεις) → [Κουμπί DISP] → [Finder] → επιθυμητή ρύθμιση → [Εισαγωγή].

Τα στοιχεία που επισημαίνονται με  είναι διαθέσιμα.

Λεπτομέρειες στοιχείου μενού

Graphic Display:

Εμφανίζει βασικές πληροφορίες λήψης. Εμφανίζει γραφικά την ταχύτητα κλείστρου και την τιμή διαφράγματος.

Εμφ. όλων στοιχ.:

Εμφανίζει πληροφορίες εγγραφής.

No Disp. Info.:

Δεν εμφανίζει πληροφορίες εγγραφής.

Ιστόγραμμα:

Εμφανίζει με γραφικό τρόπο την κατανομή φωτισμού.

Επίπεδο:

Επισημαίνει εάν το προϊόν είναι ευθυγραμμισμένο σε επίπεδο δεξιά-αριστερά και εμπρός-πίσω. Όταν το προϊόν είναι ευθυγραμμισμένο και προς τις δύο κατευθύνσεις, η ένδειξη ανάβει με πράσινο χρώμα.

[56] Τρόπος χρήσης | Χρήση λειτουργιών λήψης | Επιλογή λειτουργίας εμφάνισης οθόνης

Κουμπί DISP (Μόνιτορ)

Σας επιτρέπει να ρυθμίσετε τις λειτουργίες εμφάνισης οθόνης που μπορούν να επιλεγούν για την οθόνη χρησιμοποιώντας τη **DISP** (Ρύθμιση οθόνης) σε λειτουργία λήψης.

1. MENU →  (Προσαρμ. ρυθμίσεις) → [Κουμπί DISP] → [Οθόνη] → επιθυμητή ρύθμιση → [Εισαγωγή].

Τα στοιχεία που επισημαίνονται με  είναι διαθέσιμα.

Λεπτομέρειες στοιχείου μενού

Graphic Display:

Εμφανίζει βασικές πληροφορίες λήψης. Εμφανίζει γραφικά την ταχύτητα κλείστρου και την τιμή διαφράγματος.

Εμφ. όλων στοιχ.:

Εμφανίζει πληροφορίες εγγραφής.

No Disp. Info.:

Δεν εμφανίζει πληροφορίες εγγραφής.

Ιστόγραμμα:

Εμφανίζει με γραφικό τρόπο την κατανομή φωτισμού.

Επίπεδο:

Επισημαίνει εάν το προϊόν είναι ευθυγραμμισμένο σε επίπεδο δεξιά-αριστερά και εμπρός-πίσω. Όταν το προϊόν είναι ευθυγραμμισμένο και προς τις δύο κατευθύνσεις, η ένδειξη ανάβει με πράσινο χρώμα.



For viewfinder:

Εμφανίζει πληροφορίες που είναι κατάλληλες για λήψη με το εικονοσκόπιο.

[57] Τρόπος χρήσης | Χρήση λειτουργιών λήψης | Επιλογή μεγέθους/ποιότητας εικόνας για ακίνητες εικόνες

Μέγεθος εικόνας (ακίνητη εικόνα)

Όσο μεγαλύτερο το μέγεθος της εικόνας, τόσο περισσότερες λεπτομέρειες θα αναπαράγονται όταν η εικόνα εκτυπώνεται σε χαρτί μεγάλων διαστάσεων. Όσο μικρότερο το μέγεθος της εικόνας, τόσο περισσότερες εικόνες μπορούν να εγγραφούν.

1. MENU →  (Ρυθμίσεις κάμερας) → [ Μέγεθος εικόνας] → επιθυμητή ρύθμιση.

Λεπτομέρειες στοιχείου μενού

Μέγεθος εικόνας όταν η [ Αναλ. διαστάσεων] είναι 3:2

L: 42M

7952x5304 pixel

M: 18M

5168x3448 pixel

S: 11M

3984x2656 pixel

Μέγεθος εικόνας όταν η [ Αναλ. διαστάσεων] είναι 4:3

L: 38M

7072x5304 pixel

M: 16M

4592x3448 pixel

S: 9.4M

3536x2656 pixel

Μέγεθος εικόνας όταν η [ Αναλ. διαστάσεων] είναι 16:9

L: 36M

7952x4472 pixel

M: 15M

5168x2912 pixel

S: 8.9M

3984x2240 pixel

Μέγεθος εικόνας όταν η [ Αναλ. διαστάσεων] είναι 1:1

L: 28M

5296x5296 pixel

M: 12M

3440x3440 pixel

S: 7.1M

2656x2656 pixel



Σημείωση

- Όταν η ρύθμιση [ Ποιότητα] έχει οριστεί σε [RAW] ή [RAW & JPEG], το μέγεθος εικόνας για εικόνες RAW αντιστοιχεί σε [L].

[58] Τρόπος χρήσης | Χρήση λειτουργιών λήψης | Επιλογή μεγέθους/ποιότητας εικόνας για ακίνητες εικόνες

Αναλογία διαστάσεων (ακίνητη εικόνα)

Ρυθμίζει την αναλογία διαστάσεων ακίνητων εικόνων.

1. MENU →  (Ρυθμίσεις κάμερας) → [ Αναλ. διαστάσεων] → επιθυμητή ρύθμιση.

Λεπτομέρειες στοιχείου μενού

3:2:

Κατάλληλο για κοινές εκτυπώσεις.

4:3:

Για λήψη σε μέγεθος κατάλληλο για προβολή σε ηλεκτρονικό υπολογιστή.

16:9:

Για προβολή σε τηλεόραση υψηλής ανάλυσης.



1:1:

Για λήψη σε σύνθεση ως φωτογραφική μηχανή μεσαίας μορφής.

[59] Τρόπος χρήσης | Χρήση λειτουργιών λήψης | Επιλογή μεγέθους/ποιότητας εικόνας για ακίνητες εικόνες

Ποιότητα (ακίνητη εικόνα)

Επιλέγει τη μορφή συμπίεσης των ακίνητων εικόνων.

1. MENU →  (Ρυθμίσεις κάμερας) → [ Ποιότητα] → επιθυμητή ρύθμιση.

Λεπτομέρειες στοιχείου μενού

RAW:

Μορφή αρχείου: RAW

Δεν πραγματοποιείται ψηφιακή επεξεργασία σε αυτήν τη μορφή αρχείου. Επιλέξτε αυτήν τη μορφή για να επεξεργαστείτε εικόνες σε υπολογιστή, για επαγγελματική χρήση.

- Το μέγεθος εικόνας είναι ρυθμισμένο στο μέγιστο. Το μέγεθος εικόνας δεν εμφανίζεται στην οθόνη.

RAW & JPEG:

Μορφή αρχείου: RAW + JPEG

Δημιουργούνται ταυτόχρονα μια εικόνα JPEG και μια εικόνα RAW. Η λειτουργία αυτή είναι κατάλληλη όταν χρειάζεστε 2 αρχεία εικόνας, ένα JPEG για προβολή και ένα RAW για επεξεργασία.

Η ποιότητα της εικόνας JPEG έχει οριστεί σε [Υψηλή].

Εξαιρετικά υψηλή:

Μορφή αρχείου: JPEG

Η εικόνα συμπιέζεται σε μορφή JPEG και εγγράφεται με ποιότητα υψηλότερη από ό,τι αν χρησιμοποιούσατε τη ρύθμιση [Υψηλή].

Υψηλή:

Μορφή αρχείου: JPEG

Η εικόνα συμπιέζεται σε μορφή JPEG κατά την εγγραφή.

Τυπική:

Μορφή αρχείου: JPEG

Η εικόνα συμπιέζεται σε μορφή JPEG κατά την εγγραφή. Καθώς ο λόγος συμπίεσης της επιλογής [Τυπική] είναι υψηλότερος από εκείνον της επιλογής [Υψηλή], το μέγεθος αρχείου της επιλογής [Τυπική] είναι μικρότερο από εκείνο της επιλογής [Υψηλή]. Με αυτόν τον τρόπο θα γίνει εγγραφή περισσότερων αρχείων σε 1 κάρτα μνήμης, αλλά η ποιότητά τους θα είναι χαμηλότερη.

Σχετικά με τις εικόνες RAW

- Για να ανοίξετε ένα αρχείο εικόνας RAW που έχει εγγραφεί με αυτήν τη φωτογραφική μηχανή, απαιτείται το λογισμικό Image Data Converter. Με το λογισμικό Image Data Converter, μπορείτε να ανοίξετε ένα αρχείο εικόνας RAW, στη συνέχεια, να το μετατρέψετε σε μια δημοφιλή μορφή εικόνας όπως JPEG ή TIFF, ή να ρυθμίσετε ξανά την ισορροπία λευκού, τον κορεσμό ή την αντίθεση της εικόνας.
- Δεν μπορείτε να εφαρμόσετε τις λειτουργίες [Αυτόματο HDR] ή [Εφέ φωτογραφίας] στις εικόνες RAW.
- Οι εικόνες RAW που έχουν εγγραφεί με αυτήν τη φωτογραφική μηχανή έχουν ανάλυση 14 bit ανά pixel. Ωστόσο, η ανάλυση περιορίζεται σε 12 bit στις ακόλουθες λειτουργίες λήψης:
 - [ ΜΘ μακράς έκθεσης]
 - [BULB]
 - Συνεχής λήψη (περιλαμβάνει και συνεχή λήψη στη λειτουργία [Βελτιωμένο αυτόματ.])

Σημείωση



- Αν δεν σκοπεύετε να επεξεργαστείτε τις εικόνες σε υπολογιστή, συνιστούμε να κάνετε εγγραφή σε μορφή JPEG.

- Δεν μπορείτε να προσθέσετε εγγραφή DPOF (σειρά εκτύπωσης) σε εικόνες RAW.

[60] Τρόπος χρήσης | Χρήση λειτουργιών λήψης | Επιλογή μεγέθους/ποιότητας εικόνας για ακίνητες εικόνες

Μορφή αρχείου RAW (ακίνητη εικόνα)

Επιλέγει τον τύπο αρχείου για εικόνες RAW.

1. MENU →  (Ρυθμίσεις κάμερας) → [ Μορφή αρχείου] → επιθυμητή ρύθμιση.

Λεπτομέρειες στοιχείου μενού

RAW Συμπιεσμένο:

Εγγραφή εικόνων με συμπιεσμένη μορφή RAW.

RAW Μη συμπιεσμένο:

Εγγραφή εικόνων με μη συμπιεσμένη μορφή RAW. Όταν έχει επιλεγεί [Μη συμπιεσμένο] για την επιλογή [ Τύπος αρχείου RAW], το μέγεθος αρχείου της εικόνας θα είναι μεγαλύτερο από ό,τι αν είχε εγγραφεί σε συμπιεσμένη μορφή RAW.

Σημείωση

- Όταν έχει επιλεγεί [Μη συμπιεσμένο] για την επιλογή [ Τύπος αρχείου RAW], το εικονίδιο στην οθόνη αλλάζει σε **RAW**. Εμφανίζεται επίσης το **RAW** κατά την αναπαραγωγή μιας φωτογραφίας που έχει ληφθεί σε μη συμπιεσμένη μορφή RAW.

[61] Τρόπος χρήσης | Χρήση λειτουργιών λήψης | Επιλογή μεγέθους/ποιότητας εικόνας για ακίνητες εικόνες

Πανόραμα: Μέγεθος

Ρυθμίζει το μέγεθος εικόνας όταν τραβάτε πανοραμικές εικόνες. Το μέγεθος της εικόνας εξαρτάται από τη ρύθμιση [Πανόραμα: Διεύθυνση].

1. MENU →  (Ρυθμίσεις κάμερας) → [Πανόραμα: Μέγεθος] → επιθυμητή ρύθμιση.

Λεπτομέρειες στοιχείου μενού

Όταν το [Πανόραμα: Κατεύθυνση] είναι ρυθμισμένο στο [Πάνω] ή το [Κάτω]

Τυπική: 3872x2160

Ευρεία: 5536x2160

Όταν το [Πανόραμα: Κατεύθυνση] έχει ρυθμιστεί σε [Αριστερά] ή [Δεξιά]

Τυπική: 8192x1856

Ευρεία: 12416x1856

[62] Τρόπος χρήσης | Χρήση λειτουργιών λήψης | Επιλογή μεγέθους/ποιότητας εικόνας για ακίνητες εικόνες

Πανόραμα: Κατεύθυνση

Ρυθμίζει την κατεύθυνση μετατόπισης της μηχανής όταν τραβάτε πανοραμικές εικόνες.

1. MENU →  (Ρυθμίσεις κάμερας) → [Πανόραμα: Κατεύθυνση] → επιθυμητή ρύθμιση.

Λεπτομέρειες στοιχείου μενού

Δεξιά:

Μετατοπίστε τη φωτογραφική μηχανή από τα αριστερά στα δεξιά.

Αριστερά:

Μετατοπίστε τη φωτογραφική μηχανή από τα δεξιά στα αριστερά.

Up:

Μετατοπίστε τη φωτογραφική μηχανή από κάτω προς τα πάνω.

Κάτω:

Μετατοπίστε τη φωτογραφική μηχανή από πάνω προς τα κάτω.

[63] Τρόπος χρήσης | Χρήση λειτουργιών λήψης | Ρύθμιση της εστίασης

Αλλαγή της μεθόδου εστίασης χρησιμοποιώντας το καντράν λειτουργιών εστίασης

Μπορείτε να επιλέξετε τη μέθοδο εστίασης ώστε να ταιριάζει με την κίνηση του θέματος.

1. Ρυθμίστε τον επιλογέα λειτουργίας στο **(A)** για να επιλέξετε την επιθυμητή μέθοδο εστίασης..

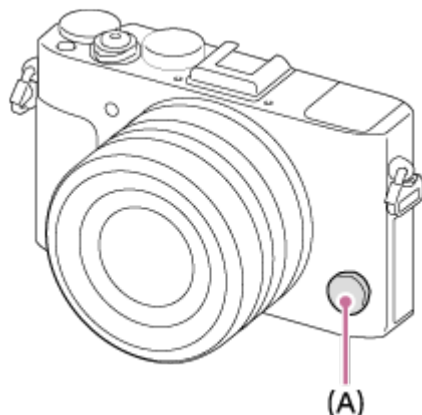

Λεπτομέρειες λειτουργίας εστίασης

S (Μοναδική λήψη AF):

Η μηχανή εστιάζει και η εστίαση κλειδώνει όταν πατάτε το κουμπί κλείστρου μέχρι τη μέση. Χρησιμοποιήστε αυτήν τη λειτουργία όταν το θέμα είναι ακίνητο.

C (Συνεχόμενη AF):

Η μηχανή συνεχίζει να εστιάζει ενώ το κουμπί κλείστρου είναι πατημένο μέχρι τη μέση. Χρησιμοποιήστε αυτήν τη λειτουργία όταν το θέμα είναι σε κίνηση.

DMF (DMF):

Μετά την αυτόματη εστίαση, κάντε με το χέρι πιο λεπτομερείς ρυθμίσεις εστίασης (Άμεση χειροκίνητη εστίαση).

MF (Χειροκίνητη εστίαση):

Προσαρμόζει χειροκίνητα την εστίαση.

Σημείωση

- Αν το θέμα βρίσκεται πολύ κοντά, στην εικόνα μπορεί να εμφανιστεί σκόνη ή δακτυλιές που υπήρχαν πάνω στο φακό. Καθαρίστε το φακό με ένα μαλακό πανί, κ.λπ.
- Μόλις αλλάξετε τη μέθοδο εστίασης, διαγράφεται η καθορισμένη απόσταση εστίασης.

Όταν η [Λειτουργία εστίασης] είναι ρυθμισμένη σε [Συνεχόμενη AF], δεν ακούγεται το ηχητικό σήμα όταν επιτευχθεί το κατάλληλο επίπεδο εστίασης.

Συμβουλή

- Εάν δεν μπορείτε να επιτύχετε εστίαση για το θέμα που θέλετε χρησιμοποιώντας την αυτόματη εστίαση, επιλέξτε MF ή DMF, και έπειτα τραβήξτε ξανά τη φωτογραφία.

[64] Τρόπος χρήσης για | Χρήση λειτουργιών λήψης | Ρύθμισης της εστίασης

Περιοχή εστίασης

Επιλέγει την περιοχή εστίασης. Χρησιμοποιήστε αυτήν τη λειτουργία όταν είναι δύσκολο να πετύχετε τη σωστή εστίαση σε λειτουργία αυτόματης εστίασης. Η ρύθμιση ισχύει για ακίνητες εικόνες και ταινίες.

1. MENU →  (Ρυθμίσεις κάμερας) → [Περιοχή εστίασης] → επιθυμητή ρύθμιση.

Λεπτομέρειες στοιχείου μενού

Ευρεία:

Εστιάζει αυτόματα σε ένα θέμα σε οποιοδήποτε σημείο της εικόνας.

Όταν πατάτε το κουμπί κλειστρου μέχρι τη μέση σε λειτουργία φωτογράφισης ακίνητης εικόνας, ένα πράσινο πλαίσιο εμφανίζεται γύρω από την περιοχή στην οποία εστιάζετε.

Κέντρο:

Εστιάζει αυτόματα σε ένα θέμα στο κέντρο της εικόνας. Όταν χρησιμοποιείται σε συνδυασμό με τη λειτουργία κλειδώματος AF, μπορείτε να συνθέσετε την εικόνα που θέλετε.

Ευέλ. σημείο:

Σας επιτρέπει να μετακινείτε το πλαίσιο εύρους AF στο σημείο που θέλετε πάνω στην οθόνη και να εστιάζετε σε ένα πάρα πολύ μικρό αντικείμενο σε μια περιορισμένη περιοχή.

Επεκτ. ευέλ. σημείο:

Εάν η φωτογραφική μηχανή δεν κατορθώσει να εστιάσει στο ένα επιλεγμένο σημείο,

χρησιμοποιεί τα σημεία εστίασης γύρω από το ευέλικτο σημείο ως περιοχή δεύτερης προτεραιότητας για την επίτευξη της εστίασης.

    **AF με συνεχή παρακολ.**:

Όταν το κουμπί κλείστρου είναι πατημένο μέχρι τη μέση, το προϊόν παρακολουθεί το θέμα εντός της περιοχής αυτόματης εστίασης. Τοποθετήστε το δρομέα στην επιλογή [AF με συνεχή παρακολ.] στην οθόνη ρύθμισης [Περιοχή εστίασης] και, έπειτα, επιλέξτε την επιθυμητή περιοχή για να ξεκινήσετε την παρακολούθηση χρησιμοποιώντας την αριστερή/δεξιά πλευρά του τροχού ελέγχου. Μπορείτε να μετακινήσετε την περιοχή από την οποία θα ξεκινήσει η παρακολούθηση σε ένα επιθυμητό σημείο, ορίζοντας την περιοχή ως ευέλικτο σημείο ή επεκτεινόμενο ευέλικτο σημείο.

Σημείωση

- Όταν το καντράν λειτουργιών έχει ρυθμιστεί στην επιλογή  (Ταινία) ή κατά τη λήψη ταινιών, δεν μπορείτε να επιλέξετε [AF με συνεχή παρακολ.] για την [Περιοχή εστίασης].
- Μπορείτε να επιλέξετε [AF με συνεχή παρακολ.] μόνο όταν η λειτουργία εστίασης έχει ρυθμιστεί σε [Συνεχόμενη AF].
- Ενδέχεται να εμφανιστεί ένα τετράγωνο με διακεκομμένες γραμμές γύρω από ολόκληρη την οθόνη στο ζουμ καθαρής εικόνας, το ψηφιακό ζουμ ή το έξυπνο ζουμ προκειμένου να εστιάσετε χρησιμοποιώντας ολόκληρο το πλαίσιο.

[65] Τρόπος χρήσης | Χρήση λειτουργιών λήψης | Ρύθμιση της εστίασης

Εντοπισμός φάσης AF



Όταν υπάρχουν σημεία εντοπισμού φάσης AF εντός της περιοχής αυτόματης εστίασης, το προϊόν χρησιμοποιεί τη συνδυασμένη αυτόματη εστίαση του εντοπισμού φάσης AF και την αντίθεση AF.

Σημείωση

- Όταν η τιμή F έχει οριστεί σε F9.0 ή παραπάνω, δεν μπορείτε να χρησιμοποιήσετε τον εντοπισμό φάσης AF. Διατίθεται μόνο η αντίθεση AF.

Κεντρικό AF με συνεχή παρακολούθηση

Όταν πατάτε το κεντρικό κουμπί, η φωτογραφική μηχανή εντοπίζει το θέμα που βρίσκεται στο κέντρο της οθόνης και συνεχίζει να παρακολουθεί το θέμα.

1. MENU →  (Ρυθμίσεις κάμερας) → [Κεντ. AF συν. παρακ.] → [Ναι].
2. Ευθυγραμμίστε το πλαίσιο-στόχο (A) επάνω στο θέμα και πατήστε το  στο κέντρο του τροχού ελέγχου.
Πατήστε ξανά το  για να σταματήσετε την παρακολούθηση.
 - Αν η φωτογραφική μηχανή χάσει το θέμα, μπορεί να το ανιχνεύσει και να συνεχίσει την παρακολούθηση όταν το θέμα επανεμφανιστεί στην οθόνη.

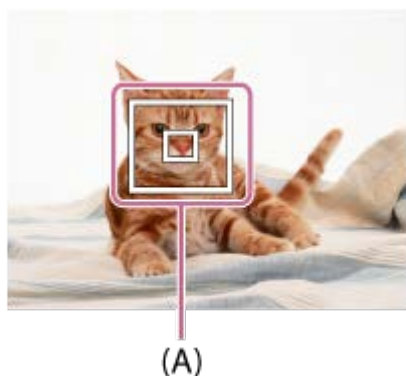

3. Πιέστε το κουμπί κλείστρου μέχρι το τέρμα για να τραβήξετε τη φωτογραφία.

Σημείωση

- Το [Κεντ. AF συν. παρακ.] μπορεί να μην λειτουργεί πολύ καλά στις ακόλουθες περιπτώσεις:
 - Το θέμα κινείται πολύ γρήγορα.
 - Το θέμα είναι πολύ μικρό ή πολύ μεγάλο.
 - Η αντίθεση ανάμεσα στο θέμα και το φόντο είναι πολύ χαμηλή.
 - Είναι σκοτεινά.
 - Ο φωτισμός περιβάλλοντος αλλάζει.
- Το AF με συνεχή παρακ. ενδέχεται να μη λειτουργεί στις ακόλουθες περιπτώσεις:
 - Σε λειτουργία [Σαρωτικό πανόραμα]
 - Όταν η [Επιλογή σκηنيού] έχει ρυθμιστεί στο [Ημίφως με το χέρι] ή [Μείωση θολώμ. κίν.]
 - Κατά τη λήψη σε λειτουργία χειροκίνητης εστίασης

- Όταν χρησιμοποιείτε το ψηφιακό ζουμ

- Η φωτογραφική μηχανή ενδέχεται να μην είναι δυνατό να συνεχίσει την παρακολούθηση για κάποιο διάστημα αφότου χαθούν τα ίχνη του θέματος.

[67] Τρόπος χρήσης | Χρήση λειτουργιών λήψης | Ρύθμισης της εστίασης

Κλειδωμα εστίασης

Τραβάει φωτογραφίες με την εστίαση κλειδωμένη στο επιθυμητό θέμα σε λειτουργία αυτόματης εστίασης.

1. Επιλέξτε AF-S περιστρέφοντας το καντράν λειτουργιών εστίασης.
2. Τοποθετήστε το θέμα εντός της φάσης AF και πατήστε το κουμπί κλείστρου μέχρι τη μέση.
Η εστίαση είναι κλειδωμένη.
3. Συνεχίστε να πατάτε το κουμπί κλείστρου μέχρι τη μέση και τοποθετήστε το θέμα πίσω στην αρχική θέση για να ανασυνθέσετε τη λήψη.
4. Πατήστε το κουμπί κλείστρου μέχρι το τέρμα για να τραβήξετε τη φωτογραφία.

[68] Τρόπος χρήσης | Χρήση λειτουργιών λήψης | Ρύθμισης της εστίασης

Χειροκίνητη εστίαση

Όταν είναι δύσκολο να πετύχετε τη σωστή εστίαση σε λειτουργία αυτόματης εστίασης, μπορείτε να ρυθμίσετε την εστίαση με το χέρι. Η ρύθμιση ισχύει για ακίνητες εικόνες και ταινίες.

1. Περιστρέψτε το καντράν λειτουργιών εστίασης για να επιλέξετε MF.
2. Περιστρέψτε τον δακτύλιο εστίασης για να επιτύχετε ευκρινή εστίαση.

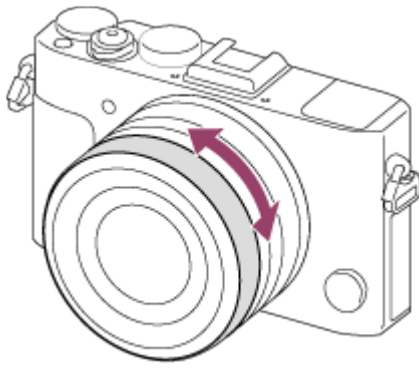

- Όταν περιστρέφεται τον δακτύλιο εστίασης, η απόσταση εστίασης εμφανίζεται στην οθόνη.

3. Πατήστε το κουμπί κλείστρου μέχρι το τέρμα για να τραβήξετε τη φωτογραφία.

Σημείωση

- Όταν χρησιμοποιείτε το εικονοσκόπιο, ρυθμίστε το επίπεδο της διόπτρας για να αποκτήσετε τη σωστή εστίαση στο εικονοσκόπιο.
- Αν επιλέξετε πάλι τη [Λειτουργία εστίασης], οποιαδήποτε απόσταση εστίασης ρυθμίζετε χειροκίνητα θα ακυρωθεί.

[69] Τρόπος χρήσης | Χρήση λειτουργιών λήψης | Ρύθμιση της εστίασης

Άμεση χειροκίνητη εστίαση (DMF)

Μπορείτε να κάνετε λεπτομερείς ρυθμίσεις με το χέρι αφού κλειδωθεί η εστίαση. Μπορείτε να εστιάσετε γρήγορα σε ένα θέμα αντί να χρησιμοποιήσετε τη χειροκίνητη εστίαση από την αρχή. Αυτό είναι βολικό σε περιπτώσεις όπως η λήψη μάκρο.

1. Επιλέξτε DMF περιστρέφοντας το καντράν λειτουργιών εστίασης.
2. Πατήστε το κουμπί κλείστρου μέχρι τη μέση για να ρυθμίσετε την εστίαση αυτόματα.
3. Κρατήστε πατημένο το κουμπί κλείστρου μέχρι τη μέση και περιστρέψτε το δακτύλιο εστίασης για να επιτύχετε πιο ευκρινή εστίαση.

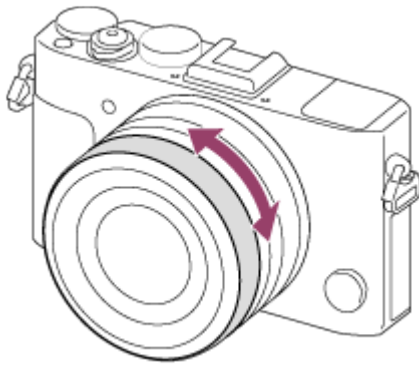



- Όταν περιστρέφεται τον δακτύλιο εστίασης, η απόσταση εστίασης εμφανίζεται στην οθόνη.

4. Πατήστε το κουμπί κλείστρου μέχρι το τέρμα για να τραβήξετε μια φωτογραφία.

[70] Τρόπος χρήσης | Χρήση λειτουργιών λήψης | Ρύθμισης της εστίασης

Βοήθεια MF (ακίνητη εικόνα)

Μεγεθύνει την εικόνα στην οθόνη αυτόματα για να διευκολύνει τη χειροκίνητη εστίαση. Αυτό λειτουργεί στη λήψη με Μη αυτόματη εστίαση με Άμεση μη αυτόματη εστίαση.

1. MENU →  (Προσαρμοσμένες ρυθμίσεις) → [ Βοήθεια MF] → [Ναι].
2. Περιστρέψτε τον δακτύλιο εστίασης για να ρυθμίσετε την εστίαση.
 - Η εικόνα μεγεθύνεται. Μπορείτε να μεγεθύνετε περισσότερο τις εικόνες πατώντας το  στο κέντρο του τροχού ελέγχου.

Σημείωση



- Δεν μπορείτε να χρησιμοποιήσετε το [ Βοήθεια MF] κατά τη λήψη ταινιών.

Συμβουλή

- Μπορείτε να ρυθμίσετε το χρόνο που θα εμφανίζεται στην οθόνη η μεγεθυμένη εικόνα επιλέγοντας MENU →  (Προσαρμ. ρυθμίσεις) → [Χρόν. μεγέθ. εστίασ.].
-

Μεγεθυντ. εστίασης

Μπορείτε να ελέγξετε την εστίαση μεγεθύνοντας την εικόνα πριν τη λήψη.

1. MENU →  (Ρυθμίσεις κάμερας) → [Μεγεθ. εστίασης].
2. Πατήστε το  στο κέντρο του τροχού ελέγχου για να μεγεθύνετε την εικόνα και επιλέξτε τη θέση που θέλετε να μεγεθύνετε χρησιμοποιώντας την πάνω/κάτω/δεξιά/αριστερά πλευρά του τροχού ελέγχου.
 - Όταν πατήσετε το  για τρίτη φορά, η μεγέθυνση εστίασης κλείνει και επανέρχεται η κανονική οθόνη λήψης.
3. Επιβεβαιώστε την εστίαση.
4. Πιέστε το κουμπί κλείστρου μέχρι το τέρμα για να τραβήξετε τη φωτογραφία.

Συμβουλή

- Όταν εστιάζετε χειροκίνητα, μπορείτε να προσαρμόσετε την εστίαση ενώ μεγεθύνετε μια εικόνα.
- Η λειτουργία [Μεγεθυντ. εστίασης] θα ακυρωθεί όταν το κουμπί κλείστρου πατηθεί μέχρι τη μέση.
- Μπορείτε να εγγράψετε εικόνες ενώ μεγεθύνετε μια εικόνα, αλλά η φωτογραφική μηχανή εγγράφει μόνο εικόνες πλήρους προβολής.
- Η λειτουργία [Μεγεθυντ. εστίασης] θα ακυρωθεί μετά τη λήψη.
- Μπορείτε να ρυθμίσετε το χρόνο που θα εμφανίζεται στην οθόνη η μεγεθυμένη εικόνα επιλέγοντας MENU →  (Προσαρμ. ρυθμίσεις) → [Χρόν. μεγέθ. εστίασ.].

Χρόν. μεγέθ. εστίασ.

Ρυθμίστε τη διάρκεια για την οποία μια εικόνα πρέπει να μεγεθυνθεί χρησιμοποιώντας τη λειτουργία [ Βοήθεια MF] ή [Μεγεθυντ. εστίασης].

1. MENU →  (Προσαρμ. ρυθμίσεις) → [Χρόν. μεγέθ. Time] → επιθυμητή

ρύθμιση.

Λεπτομέρειες στοιχείου μενού

2 δευτ.:

Μεγεθύνει τις εικόνες για 2 δευτερόλεπτα

5 δευτ.:

Μεγεθύνει τις εικόνες για 5 δευτερόλεπτα

Κανένα όριο:

Μεγεθύνει τις εικόνες έως ότου πατήσετε το κουμπί κλείστρου.

[73] Τρόπος χρήσης | Χρήση λειτουργιών λήψης | Ρύθμιση της εστίασης

Επίπεδο κορύφωσης

Ενισχύει το περίγραμμα εστιασμένων ευρών χρησιμοποιώντας ένα συγκεκριμένο χρώμα σε λήψη Χειροκίνητης εστίασης ή Άμεσης χειροκίνητης εστίασης. Αυτή η λειτουργία σας επιτρέπει να επιβεβαιώσετε εύκολα την εστίαση. Η ρύθμιση ισχύει για ακίνητες εικόνες και ταινίες.

1. MENU →  (Προσαρμ. ρυθμίσεις) → [Επίπεδο κορύφωσης] → επιθυμητή ρύθμιση.

Λεπτομέρειες στοιχείου μενού

Υψηλό:

Ορίζει το επίπεδο κορύφωσης σε υψηλό.

Μεσαίο:

Ορίζει το επίπεδο κορύφωσης σε μεσαίο.

Χαμηλό:

Ορίζει το επίπεδο κορύφωσης σε χαμηλό.

Όχι:

Δεν χρησιμοποιεί τη λειτουργία κορύφωσης.

- Εφόσον η φωτογραφική μηχανή καθορίζει ότι γίνεται εστίαση σε ευκρινείς περιοχές, το εφέ κορύφωσης διαφέρει, ανάλογα με το θέμα και τις συνθήκες λήψης.
- Το περίγραμμα αντικειμένων εντός του εύρους εστίασης δεν τονίζεται όταν η φωτογραφική μηχανή συνδέεται με καλώδιο HDMI.

[74] Τρόπος χρήσης | Χρήση λειτουργιών λήψης | Ρύθμιση της εστίασης

Χρώμα κορύφωσης

Ορίζει το χρώμα που χρησιμοποιείται για τη λειτουργία κορύφωσης στη λήψη με Χειροκίνητη εστίαση ή Άμεση χειροκίνητη εστίαση. Η ρύθμιση ισχύει για ακίνητες εικόνες και ταινίες.

1. MENU →  (Προσαρμ. ρυθμίσεις) → [Χρώμα κορύφωσης] → επιθυμητή ρύθμιση.

Λεπτομέρειες στοιχείου μενού

Κόκκινο:

Ενισχύει περιγράμματα με κόκκινο.

Κίτρινο:

Ενισχύει περιγράμματα σε κίτρινο.



Λευκό:

Ενισχύει περιγράμματα σε λευκό.

[75] Τρόπος χρήσης | Χρήση λειτουργιών λήψης | Ρύθμιση της εστίασης

Pre-AF (ακίνητη εικόνα)

Το προϊόν ρυθμίζει αυτόματα την εστίαση πριν πατήσετε το κουμπί κλείστρου μέχρι τη μέση.

1. MENU →  (Προσαρμ. ρυθμίσεις) → [ Pre-AF] → επιθυμητή ρύθμιση.

Λεπτομέρειες στοιχείου μενού

Ναι:

Ρυθμίζει την εστίαση προτού πατήσετε το κουμπί κλείστρου μέχρι τη μέση.

Όχι:

Δεν ρυθμίζει την εστίαση προτού πατήσετε το κουμπί κλείστρου μέχρι τη μέση.

[76] Τρόπος χρήσης | Χρήση λειτουργιών λήψης | Ρύθμιση της εστίασης

Έλεγχος AF/MF

Μπορείτε εύκολα να αλλάξετε τη λειτουργία εστίασης από αυτόματη σε χειροκίνητη και αντίστροφα, κατά τη λήψη χωρίς να αλλάζετε τη θέση που κρατάτε. Η ρύθμιση ισχύει για ακίνητες εικόνες και ταινίες.

1. MENU →  (Προσαρμ. ρυθμίσεις) → [Προσ. πλήκτ(Λήψη)] → κουμπί που θα αντιστοιχιστεί → [Κράτημ. ελέγ. AF/MF] ή [Εναλλ. ελέγχ. AF/MF].

Λεπτομέρειες στοιχείου μενού

Κράτημ. ελέγ. AF/MF:

Εναλλάσει τη λειτουργία εστίασης ενώ κρατάτε πατημένο το κουμπί.

Εναλλ. ελέγχ. AF/MF:

Εναλλάσει τη λειτουργία εστίασης έως ότου πατηθεί ξανά το κουμπί.

Σημείωση



- Δεν μπορείτε να θέσετε τη λειτουργία [Κράτημ. ελέγ. AF/MF] στο [Αριστερό κουμπί], [Δεξιό κουμπί] ή [Κάτω κουμπί].

[77] Τρόπος χρήσης | Χρήση λειτουργιών λήψης | Ρύθμιση της εστίασης

Φωτιστής AF (ακίνητη εικόνα)

Ο Φωτιστής AF παρέχει συμπληρωματικό φως για ευκολότερη εστίαση σε θέμα σε σκοτεινά περιβάλλοντα. Ο κόκκινος Φωτιστής AF επιτρέπει στο προϊόν να εστιάζει

εύκολα όταν πατάτε το κουμπί κλείστρου στο μισό, έως ότου κλειδώσει η εστίαση.

1. MENU →  (Ρυθμίσεις κάμερας) → [ Φωτιστής AF] → επιθυμητή ρύθμιση.

Λεπτομέρειες στοιχείου μενού

Αυτόματο:

Χρησιμοποιεί τον φωτιστή AF.

Όχι:

Δεν χρησιμοποιεί το φωτιστή AF.

Σημείωση

- Δεν μπορείτε να χρησιμοποιήσετε το [ Φωτιστής AF] στις ακόλουθες περιπτώσεις:
 - Σε λειτουργία ταινίας
 - Σε λειτουργία [Σαρωτικό πανόραμα]
 - Όταν η [Λειτουργία εστίασης] είναι ρυθμισμένη σε [Συνεχόμενη AF].
 - Όταν η [Επιλογή σκηνικού] είναι ρυθμισμένη στις ακόλουθες λειτουργίες:
 - [Τοπίο]
 - [Αθλητικά]
 - [Νυχτερινό σκηνικό]
- Ο φωτιστής AF εκπέμπει πολύ έντονο φως. Παρόλο που δεν υπάρχει κίνδυνος για την υγεία, μην κοιτάζετε απευθείας το φωτιστή AF από κοντινή απόσταση.

[78] Τρόπος χρήσης | Χρήση λειτουργιών λήψης | Ρύθμιση της εστίασης

Εμφάνιση περιοχής συνεχόμενης AF

Μπορείτε να ορίσετε εάν θα εμφανίζεται η περιοχή εστίασης όταν η [Περιοχή εστίασης] έχει ρυθμιστεί σε [Ευρεία] στη λειτουργία [Συνεχόμενη AF].

1. MENU →  (Προσαρμ. ρυθμίσεις) → [Εμφ. περιοχ. συνεχόμενης AF] → επιθυμητή ρύθμιση.

Λεπτομέρειες στοιχείου μενού

Ναι:

Εμφανίζει την περιοχή εστίασης.

Όχι:

Δεν εμφανίζει την περιοχή εστίασης.

Σημείωση

- Όταν η [Περιοχή εστίασης] είναι [Κεντρική], [Ευέλ. σημείο] ή [Επεκτ. ευέλ. σημείο], τα πλαίσια στην περιοχή εστίασης γίνονται πράσινα, ανεξάρτητα από τις ρυθμίσεις [Εμφ. περιοχ. συνεχόμενης AF].

[79] Τρόπος χρήσης | Χρήση λειτουργιών λήψης | Ρύθμιση της εστίασης

AF στο μάτι

Η φωτογραφική μηχανή εστιάζει στα μάτια του θέματος ενώ κρατάτε πατημένο το κουμπί.

- MENU →  (Προσαρμ. ρυθμίσεις) → [Προσ. πλήκτ(Λήψη)] → αντιστοιχίστε τη λειτουργία [AF στο μάτι] στο επιθυμητό πλήκτρο.
- Στρέψτε τη φωτογραφική μηχανή προς το πρόσωπο ενός θέματος και πατήστε το πλήκτρο στο οποίο έχετε αντιστοιχίσει τη λειτουργία [AF στο μάτι].
- Πατήστε το κουμπί του κλείστρου ενώ πατάτε το πλήκτρο.

Συμβουλή

- Όταν η φωτογραφική μηχανή εστιάζει στα μάτια, ένα πλαίσιο ανίχνευσης εμφανίζεται πάνω από τα μάτια. Αν η λειτουργία εστίασης έχει ρυθμιστεί σε [Μία λήψη AF], το πλαίσιο θα εξαφανιστεί μετά από ένα χρονικό διάστημα.

Σημείωση

- Ανάλογα με τις συνθήκες, η φωτογραφική μηχανή ενδέχεται να μην μπορεί να εστιάσει στα μάτια, όπως όταν δεν ανιχνεύονται καθόλου τα μάτια εντός της περιοχής αυτόματης εστίασης. Σε τέτοιες περιπτώσεις, η κάμερα ανιχνεύει ένα πρόσωπο και εστιάζει στο πρόσωπο.
- Εάν η κάμερα δεν μπορεί να ανιχνεύσει το πρόσωπο ενός προσώπου, δεν

μπορείτε να χρησιμοποιήσετε το [AF στο μάτι].

- Ανάλογα με τις συνθήκες, δεν μπορείτε να χρησιμοποιήσετε την επιλογή [AF στο μάτι], όπως όταν η ρύθμιση [Λειτουργία εστίασης] έχει ρυθμιστεί σε [Χειροκ. εστίαση], κ.λπ.
- Η ρύθμιση [AF στο μάτι] μπορεί να μη λειτουργεί στις ακόλουθες καταστάσεις:
 - Όταν το πρόσωπο φοράει γυαλιά ηλίου.
 - Όταν τα μπροστινά μαλλιά καλύπτουν τα μάτια του προσώπου.
 - Σε συνθήκες χαμηλού ή οπίσθιου φωτισμού.
 - Όταν τα μάτια είναι κλειστά.
 - Όταν το πρόσωπο είναι στη σκιά.
 - Όταν το πρόσωπο δεν είναι καλά εστιασμένο.
 - Όταν το πρόσωπο κινείται πολύ.
- Αν το πρόσωπο κινείται πολύ, το πλαίσιο ανίχνευσης ενδέχεται να μην εμφανίζεται σωστά πάνω στα μάτια τους.

[80] Τρόπος χρήσης | Χρήση λειτουργιών λήψης | Ρύθμιση της εστίασης

Περιοχή εντοπισμού φάσης

Καθορίζει αν θα εμφανίζεται η περιοχή εντοπισμού φάσης AF.

1. MENU →  (Προσαρμ. ρυθμίσεις) → [Περιοχ.εντοπ. φάσης] → επιθυμητή ρύθμιση.

Λεπτομέρειες στοιχείου μενού

Ναι:

Εμφανίζει την περιοχή εντοπισμού φάσης AF.

Όχι:

Δεν εμφανίζει την περιοχή εντοπισμού φάσης AF.

Σημείωση

- Όταν η τιμή F έχει οριστεί σε F9.0 ή παραπάνω, δεν μπορείτε να χρησιμοποιήσετε τον Εντοπισμό φάσης AF. Διατίθεται μόνο η ρύθμιση AF αντίθεσης.
- Κατά την εγγραφή ταινιών, η περιοχή εντοπισμού φάσης AF δεν θα εμφανίζεται.

Μέτρηση της ακριβούς απόστασης από το θέμα

Η ένδειξη  εμφανίζει τη θέση του αισθητήρα εικόνας*. Όταν μετράτε την ακριβή απόσταση μεταξύ της φωτογραφικής μηχανής και του θέματος, ανατρέχετε στη θέση της οριζόντιας γραμμής.

*Ο αισθητήρας εικόνας είναι το εξάρτημα που μετατρέπει την πηγή φωτός σε ψηφιακό σήμα.

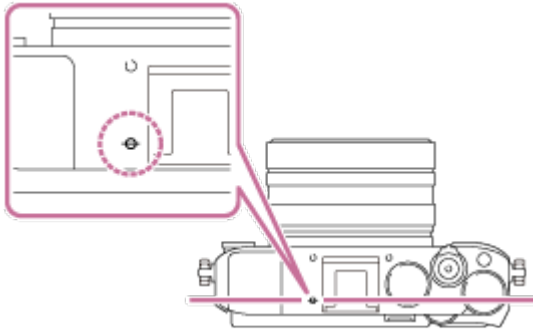

Σημείωση

- Αν το θέμα βρίσκεται πιο κοντά από την ελάχιστη απόσταση λήψης του φακού, δεν είναι δυνατή η επιβεβαίωση της εστίασης. Βεβαιωθείτε ότι η απόσταση μεταξύ του θέματος και της φωτογραφικής μηχανής είναι επαρκής.

Ρύθμιση προτεραιότητας AF-S

Ορίζει αν θα απελευθερώνεται το κλείστρο ακόμα και αν το θέμα δεν είναι εστιασμένο όταν η [Λειτουργία εστίασης] έχει ρυθμιστεί σε [Μία λήψη AF] ή [DMF] και το θέμα παραμένει ακίνητο.

1. MENU →  (Προσαρμ. ρυθμίσεις) → [Ρύθμ. προτερ. AF-S] → επιθυμητή ρύθμιση.

Λεπτομέρειες στοιχείου μενού

AF:

Θέτει προτεραιότητα στην εστίαση. Το κλείστρο δεν απελευθερώνεται μέχρι να γίνει

εστίαση του θέματος.

Απασφάλιση:

Θέτει προτεραιότητα στην απασφάλιση του κλείστρου. Το κλείστρο θα απελευθερωθεί ακόμα και αν το θέμα είναι εκτός εστίασης.

Ισορροπημ. έμφαση:

Εκτελεί λήψη με ισορροπημένη έμφαση στην εστίαση και την απελευθέρωση του κλείστρου.

[83] Τρόπος χρήσης | Χρήση λειτουργιών λήψης | Ρύθμιση της εστίασης

Ρύθμιση προτεραιότητας AF-C

Ορίζει αν θα απελευθερώνεται το κλείστρο ακόμα και αν το θέμα δεν είναι εστιασμένο όταν έχει ενεργοποιηθεί η ρύθμιση [Συνεχόμενη AF] και το θέμα κινείται.

1. MENU →  (Προσαρμ. ρυθμίσεις) → [Ρύθμ. προτερ. AF-C] → επιθυμητή ρύθμιση.

Λεπτομέρειες στοιχείου μενού

AF:

Θέτει προτεραιότητα στην εστίαση. Το κλείστρο δεν απελευθερώνεται μέχρι να γίνει εστίαση του θέματος.

Απασφάλιση:

Θέτει προτεραιότητα στην απασφάλιση του κλείστρου. Το κλείστρο θα απελευθερωθεί ακόμα και αν το θέμα είναι εκτός εστίασης.

Ισορροπημ. έμφαση:

Εκτελεί λήψη με ισορροπημένη έμφαση στην εστίαση και την απελευθέρωση του κλείστρου.

[84] Τρόπος χρήσης | Χρήση λειτουργιών λήψης | Ρύθμιση της έκθεσης

Αντιστάθμιση έκθεσης

Μπορείτε να ρυθμίσετε την έκθεση από το MENU όταν το καντράν αντιστάθμισης έκθεσης έχει ρυθμιστεί στην τιμή «0». Με βάση την τιμή έκθεσης που έχει οριστεί από την αυτόματη έκθεση, μπορείτε να κάνετε ολόκληρη την εικόνα πιο φωτεινή ή πιο σκοτεινή εάν ρυθμίσετε την επιλογή [Αντιστάθμ. έκθεσης] στην πλευρά του συν ή του μείον, αντίστοιχα (αντιστάθμιση έκθεσης). Κανονικά, η έκθεση ορίζεται αυτόματα (αυτόματη έκθεση).

1. MENU →  (Ρυθμίσεις κάμερας) → [Αντιστάθμ. έκθεσης] → επιθυμητή ρύθμιση.
 - Μπορείτε να ρυθμίσετε την έκθεση σε ένα εύρος τιμών από $-5,0$ EV έως $+5,0$ EV όταν το καντράν αντιστάθμισης έκθεσης έχει ρυθμιστεί στην τιμή «0».

Σημείωση

- Για ταινίες, μπορείτε να ρυθμίσετε την έκθεση σε ένα εύρος από $-2,0$ EV έως $+2,0$ EV.
- Αν φωτογραφίζετε ένα θέμα υπό συνθήκες εξαιρετικής φωτεινότητας ή σκοταδιού ή όταν χρησιμοποιείτε το φλας, ενδεχομένως να μην μπορείτε να έχετε ένα ικανοποιητικό αποτέλεσμα.
- Μόνο μια τιμή μεταξύ $-3,0$ EV και $+3,0$ EV με την αντίστοιχη φωτεινότητα εικόνας εμφανίζεται στην οθόνη κατά τη φωτογράφιση. Αν ορίσετε έκθεση πέραν αυτού του εύρους, η φωτεινότητα εικόνας στην οθόνη δεν θα εμφανίσει το εφέ, αλλά θα αντικατοπτρίζεται στην εγγεγραμμένη εικόνα.
- Όταν το καντράν αντιστάθμισης έκθεσης έχει ρυθμιστεί σε άλλη τιμή εκτός από «0», οι ρυθμίσεις για το καντράν αντιστάθμισης έκθεσης θα έχουν προτεραιότητα. Για παράδειγμα, αν ρυθμίσετε την [Αντιστάθμ. έκθεσης] σε $+3,0$ EV, αλλά το καντράν αντιστάθμισης έκθεσης ρυθμιστεί σε $+2,0$ EV, η ρύθμιση « $+2,0$ EV» θα έχει προτεραιότητα.
- Όταν ρυθμίσετε το καντράν αντιστάθμισης έκθεσης στην τιμή «0» από μια ρύθμιση διαφορετική από «0», η τιμή της έκθεσης αλλάζει σε «0» ακόμα και αν η έκθεση έχει ρυθμιστεί σε άλλες τιμές.
- Όταν χρησιμοποιείτε την [Χειροκίνητη έκθεση], μπορείτε να αντισταθμίσετε την έκθεση μόνο όταν το [ISO] είναι ρυθμισμένο σε [ISO AUTO].

Καντράν αντιστάθμισης έκθεσης

Με βάση την τιμή έκθεσης που έχει οριστεί από την αυτόματη έκθεση, μπορείτε να κάνετε ολόκληρη την εικόνα πιο φωτεινή ή πιο σκοτεινή εάν ρυθμίσετε την επιλογή [Αντιστάθμ. έκθεσης] στην πλευρά του συν ή του μείον, αντίστοιχα (αντιστάθμιση έκθεσης). Κανονικά, η έκθεση ορίζεται αυτόματα (αυτόματη έκθεση).

1. Στρέψτε το καντράν αντιστάθμισης έκθεσης.

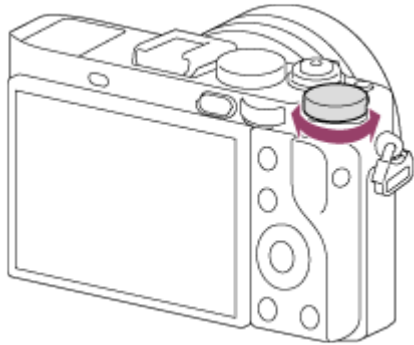

Σημείωση

- Για ταινίες, μπορείτε να ρυθμίσετε την έκθεση σε ένα εύρος από $-2,0$ EV έως $+2,0$ EV.
- Αν φωτογραφίζετε ένα θέμα υπό συνθήκες εξαιρετικής φωτεινότητας ή σκοταδιού ή όταν χρησιμοποιείτε το φλας, ενδεχομένως να μην μπορείτε να έχετε ένα ικανοποιητικό αποτέλεσμα.
- Όταν χρησιμοποιείτε την [Χειροκίνητη έκθεση], μπορείτε να αντισταθμίσετε την έκθεση μόνο όταν το [ISO] είναι ρυθμισμένο σε [ISO AUTO].

[86] Τρόπος χρήσης | Χρήση λειτουργιών λήψης | Ρύθμιση της έκθεσης

Λειτουργία φωτομέτρου

Επιλέγει τη λειτουργία φωτομέτρου που ρυθμίζει ποιο τμήμα της οθόνης θα μετρηθεί για να προσδιοριστεί η έκθεση.

1. MENU →  (Ρυθμίσεις κάμερας) → [Λειτ. φωτομέτρου] → επιθυμητή ρύθμιση.

Λεπτομέρειες στοιχείου μενού

Πολλαπλή:

Μετράει το φως σε κάθε περιοχή αφού χωρίσει τη συνολική περιοχή σε πολλές επιμέρους περιοχές και καθορίζει την κατάλληλη έκθεση σε ολόκληρη την οθόνη (μέτρηση πολλών επιπέδων).

Κεντρική:

Μετράει τη μέση φωτεινότητα σε ολόκληρη την οθόνη, δίνοντας έμφαση στην κεντρική περιοχή της (μέτρηση με έμφαση στο κέντρο).

Σημειακή:

Μετράει μόνο την κεντρική περιοχή (μέτρηση σημείου). Αυτή η λειτουργία είναι χρήσιμη όταν το θέμα έχει οπίσθιο φωτισμό ή όταν υπάρχει έντονη αντίθεση μεταξύ του θέματος και του φόντου.

Σημείωση

- Στις ακόλουθες λειτουργίες λήψης, η ρύθμιση είναι σταθερά ρυθμισμένη σε [Πολλαπλή]:
 - [Ευφυές αυτόματο]
 - [Βελτιωμένο αυτόματ.]
 - [Επιλογή σκηνικού]
 - Λειτουργίες ζουμ

[87] Τρόπος χρήσης | Χρήση λειτουργιών λήψης | Ρύθμιση της έκθεσης

Κλειδώμα ΑΕ

Όταν η αντίθεση ανάμεσα στο θέμα και το φόντο είναι υψηλή, όπως όταν τραβάτε ένα θέμα με οπίσθιο φωτισμό ή ένα θέμα κοντά σε παράθυρο, μετρήστε το φως σε σημείο όπου το θέμα εμφανίζεται να έχει την ενδεδειγμένη φωτεινότητα και κλειδώστε την έκθεση πριν τη λήψη. Για να μειώσετε τη φωτεινότητα του θέματος, μετρήστε το φως σε ένα σημείο που είναι πιο φωτεινό από ό,τι το θέμα και κλειδώστε την έκθεση ολόκληρης της οθόνης. Για να αυξήσετε τη φωτεινότητα του θέματος, μετρήστε το φως σε ένα σημείο που είναι πιο σκοτεινό από ό,τι το θέμα και κλειδώστε την έκθεση ολόκληρης της οθόνης.

1. Προσαρμόστε την εστίαση στο σημείο στο οποίο έχει ρυθμιστεί η έκθεση.
2. Πατήστε το κουμπί ΑΕΛ.

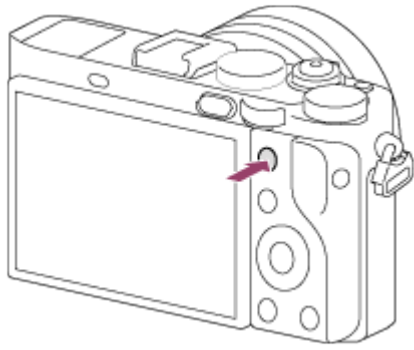

Η έκθεση κλειδώνει και η ένδειξη ***** (AE lock) φωτίζεται.

3. Συνεχίστε να πατάτε το κουμπί AEL και εστιάστε πάλι πάνω στο θέμα, έπειτα τραβήξτε τη φωτογραφία.
 - Συνεχίστε να κρατάτε πατημένο το κουμπί AEL ενώ τραβάτε μια λήψη εάν θέλετε να συνεχίσετε να τραβάτε με την καθορισμένη έκθεση. Αφήστε το κουμπί για να επαναφέρετε την έκθεση.

Συμβουλή

- Αν επιλέξετε τη λειτουργία [Εναλλαγή AEL] από το **⚙** (Προσαρμ. ρυθμίσεις) → [Προσ. πλήκτ(Λήψη)], μπορείτε να κλειδώσετε την έκθεση χωρίς να κρατάτε πατημένο το κουμπί AEL.

[88] Τρόπος χρήσης | Χρήση λειτουργιών λήψης | Ρύθμιση της έκθεσης

AEL με κλείστρο (ακίνητη εικόνα)

Ρυθμίζει εάν θα καθορίζεται η έκθεση όταν πατάτε το κουμπί κλείστρου μέχρι τη μέση.

Αυτή η λειτουργία είναι χρήσιμη όταν θέλετε να ρυθμίσετε την εστίαση και την έκθεση χωριστά.

1. MENU → **⚙** (Προσαρμ. ρυθμίσεις) → [**📷** AEL με κλείστρο] → επιθυμητή ρύθμιση.

Λεπτομέρειες στοιχείου μενού

Αυτόματο:

Σταθεροποιεί την έκθεση αφού ρυθμίσετε χειροκίνητα την εστίαση, όταν πατάτε το

κουμπί κλείστρου μέχρι τη μέση, όταν η [Λειτουργία εστίασης] είναι ρυθμισμένη σε [Μία λήψη AF].

Ναι:

Σταθεροποιεί την έκθεση όταν πατάτε το κουμπί κλείστρου μέχρι τη μέση.

Όχι:

Δεν σταθεροποιεί την έκθεση όταν πατάτε το κουμπί κλείστρου μέχρι τη μέση.

Χρησιμοποιήστε αυτήν τη λειτουργία όταν θέλετε να ρυθμίσετε την εστίαση και την έκθεση ξεχωριστά.

Η φωτογραφική μηχανή προσαρμόζει την έκθεση όταν βγάζετε φωτογραφίες σε λειτουργία [Συνεχής λήψη] ή [Προτ. ταχ. συνεχούς].

Σημείωση

- Η λειτουργία χρησιμοποιώντας το κουμπί AEL έχει προτεραιότητα έναντι των ρυθμίσεων [ AEL με κλείστρο].

[89] Τρόπος χρήσης | Χρήση λειτουργιών λήψης | Ρύθμιση της έκθεσης

Ρύθμιση αντιστάθμισης έκθεσης

Ρυθμίζει εάν θα εφαρμοστεί η τιμή αντιστάθμισης έκθεσης για να ελεγχθεί το φως του φλας και ο φωτισμός περιβάλλοντος ή μόνο ο φωτισμός περιβάλλοντος.

1. MENU →  (Προσαρμ. ρυθμίσεις) → [Ρύθμ. αντιστάθ. έκθ.] → επιθυμητή ρύθμιση.

Λεπτομέρειες στοιχείου μενού

Περιβάλλον και φλας:

Εφαρμόζει την τιμή αντιστάθμισης έκθεσης για να ελεγχθεί το φως του φλας και ο φωτισμός περιβάλλοντος.

Περιβάλλον μόνο:

Εφαρμόζει την τιμή αντιστάθμισης έκθεσης για να ελεγχθεί μόνο ο φωτισμός περιβάλλοντος.

Ζέβρα

Το μοτίβο ζέβρας θα εμφανιστεί πάνω από ένα τμήμα της εικόνας εάν το επίπεδο φωτεινότητας αυτού του τμήματος υπερβαίνει το επίπεδο IRE που ορίσατε. Χρησιμοποιήστε αυτό το μοτίβο ζέβρας ως οδηγό για τη ρύθμιση της φωτεινότητας.

1. MENU →  (Προσαρμ. ρυθμίσεις) → [Ζέβρα] → επιθυμητή ρύθμιση.

Λεπτομέρειες στοιχείου μενού

Όχι:

Δεν εμφανίζει το μοτίβο ζέβρας.

70/75/80/85/90/95/100/100+:

Προσαρμόζει το επίπεδο φωτεινότητας.

Σημείωση

- Το μοτίβο ζέβρας δεν εμφανίζεται κατά τη σύνδεση HDMI.

Οδηγός ρύθμισης έκθεσης

Μπορείτε να ορίσετε εάν θα εμφανίζεται ένας οδηγός όταν αλλάζετε την έκθεση.

1. MENU →  (Προσαρμοσμένες ρυθμίσεις) → [Οδηγός ρυθ. έκθεσης] → επιθυμητή ρύθμιση.

Λεπτομέρειες στοιχείου μενού

Όχι:

Δεν εμφανίζει τον οδηγό.

Ναι:

Εμφανίζει τον οδηγό.

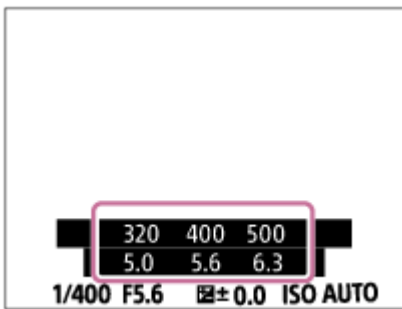

[92] Τρόπος χρήσης | Χρήση λειτουργιών λήψης | Ρύθμιση της έκθεσης

Επαναφορά αντιστάθμισης EV

Ορίζει εάν θα διατηρείται η τιμή έκθεσης που έχει ρυθμιστεί με χρήση της ρύθμισης [Αντιστάθμ. έκθεσης] όταν απενεργοποιείτε τη φωτογραφική μηχανή σε περίπτωση που το καντράν αντιστάθμισης έκθεσης ρυθμιστεί στην τιμή «0».

1. MENU →  ((Προσαρμ. ρυθμίσεις)) → [Επαν. αντιστάθμ. EV] → επιθυμητή ρύθμιση.

Λεπτομέρειες στοιχείου μενού

Διατήρηση:

Διατηρεί τις ρυθμίσεις της επιλογής [Προσαρμ. ρυθμίσεις].

Επαναφορά:

Επαναφέρει τις ρυθμίσεις της επιλογής [Αντιστάθμ. έκθεσης] στο «0».

[93] Τρόπος χρήσης | Χρήση λειτουργιών λήψης | Επιλογή λειτουργίας οδήγησης (Συνεχής λήψη/Χρονοδιακόπτης)

Λειτουργία οδήγησης

Μπορείτε να ρυθμίσετε τη λειτουργία οδήγησης, όπως για παράδειγμα τη συνεχή λήψη ή τη λήψη με χρήση χρονοδιακόπτη.

1. MENU →  (Ρυθμίσεις κάμερας) → [Λειτ. οδήγησης] → επιθυμητή ρύθμιση.

Λεπτομέρειες στοιχείου μενού

Μονή λήψη:

Εκτελεί λήψη μιας ακίνητης εικόνας. Κανονική λειτουργία λήψης.

Συνεχής λήψη:

Η μηχανή βγάζει φωτογραφίες συνεχώς ενώ πατάτε και κρατάτε πατημένο το κουμπί κλείστρου.

Πρωτ. ταχ. συνεχούς:

Η μηχανή βγάζει φωτογραφίες συνεχώς με μεγάλη ταχύτητα ενώ πατάτε και κρατάτε πατημένο το κουμπί κλείστρου.

Χρονοδιακόπτης:

Τραβάει μια φωτογραφία χρησιμοποιώντας το χρονοδιακόπτη μετά την παρέλευση ενός καθορισμένου αριθμού δευτερολέπτων από το πάτημα του κουμπιού του κλείστρου.

Χρονοδ.(Συνεχ.):

Τραβάει έναν καθορισμένο αριθμό φωτογραφιών χρησιμοποιώντας το χρονοδιακόπτη μετά την παρέλευση ενός καθορισμένου αριθμού δευτερολέπτων από το πάτημα του κουμπιού του κλείστρου.

Συνεχόμ. οριοθέτηση:

Η μηχανή βγάζει φωτογραφίες ενώ πατάτε και κρατάτε πατημένο το κουμπί κλείστρου και κάθε φωτογραφία έχει διαφορετικό βαθμό φωτεινότητας.

Μονή οριοθέτηση:

Η μηχανή βγάζει έναν καθορισμένο αριθμό φωτογραφιών, μία-μία, και κάθε φωτογραφία έχει διαφορετικό βαθμό φωτεινότητας.

Οριοθέτ. ισορ. λευκού:

Η μηχανή βγάζει συνολικά τρεις φωτογραφίες, κάθε μία με διαφορετικούς τόνους χρωμάτων, σύμφωνα με τις επιλεγμένες ρυθμίσεις ισορροπίας λευκού, θερμοκρασίας χρώματος και φίλτρου χρώματος.

Οριοθέτηση DRO:

Βγάζει συνολικά τρεις φωτογραφίες, κάθε μία με διαφορετική τιμή του Βελτιστοποιητή εύρους D.

Οριοθέτηση LPF:

Βγάζει συνολικά τρεις φωτογραφίες με τη ρύθμιση [Εφέ LPF] ορισμένη σε [Τυπικό], [Υψηλό] και [Όχι] για κάθε μία εικόνα αντίστοιχα.

Σημείωση

- Όταν η λειτουργία λήψης έχει ρυθμιστεί σε [Επιλογή σκηنيκού] και έχει επιλεγεί [Αθλητικά], δεν μπορεί να εκτελεστεί [Μονή λήψη].

Συνεχής λήψη

Η μηχανή βγάζει φωτογραφίες συνεχώς ενώ πατάτε και κρατάτε πατημένο το κουμπί κλείστρου.

1. MENU →  (Ρυθμίσεις κάμερας) → [Λειτ. οδήγησης] → [Συνεχής λήψη].

Σημείωση

- Η Συνεχής λήψη δεν είναι διαθέσιμη στις εξής περιπτώσεις:
 - Η λειτουργία λήψης έχει ρυθμιστεί σε [Σαρωτικό πανόραμα].
 - Η λειτουργία λήψης έχει ρυθμιστεί σε [Επιλογή σκηνοκού] και έχει επιλεγεί μια σκηνή εκτός από [Αθλητικά].
 - Το [Εφέ φωτογραφίας] έχει ρυθμιστεί σε [Απαλή εστίαση], [Ζωγραφική HDR], [Μονόχ.πλούσ.τόνων], [Μινιατούρα], [Ακουαρέλα] ή [Εικονογράφηση].
 - Η ρύθμιση [DRO/Αυτόμ. HDR] έχει ρυθμιστεί σε [Αυτόμ. HDR].
 - Η ρύθμιση [ISO] έχει ρυθμιστεί σε [ΜΘ πολλών κάδρων].
 - Χρησιμοποιείται η ρύθμιση [Κλείστρ. χαμόγελου].

Συμβουλή

- Για να διατηρήσετε την εστίαση και την έκθεση κατά τη ριπή φωτογραφιών, αλλάξτε τις ακόλουθες ρυθμίσεις.
 - Ορίστε τη ρύθμιση [Λειτουργία εστίασης] σε [Συνεχόμενη AF].
 - Ορίστε τη ρύθμιση [ AE-L με κλείστρο] σε [Όχι] ή [Αυτόματο].

Προτ. ταχ. συνεχούς

Η μηχανή συνεχίζει να βγάζει φωτογραφίες, όσο το κουμπί κλείστρου είναι πατημένο. Μπορείτε να τραβάτε συνεχώς φωτογραφίες με ρυθμό μεγαλύτερο από εκείνον της λειτουργίας [Συνεχής λήψη].

1. MENU →  (Ρυθμίσεις κάμερας) → [Λειτ. οδήγησης] → [Προτ. ταχ. συνεχούς].

Σημείωση

- Μεταξύ συνεχόμενων καρέ λήψης, εμφανίζεται αμέσως μια εικόνα από το κάθε καρέ.
- Η Συνεχής λήψη δεν είναι διαθέσιμη στις εξής περιπτώσεις:
 - Η λειτουργία λήψης έχει ρυθμιστεί σε [Σαρωτικό πανόραμα].
 - Η λειτουργία λήψης έχει ρυθμιστεί σε [Επιλογή σκηνικού] και έχει επιλεγεί μια σκηνή εκτός από [Αθλητικά].
 - Το [Εφέ φωτογραφίας] έχει ρυθμιστεί σε [Απαλή εστίαση], [Ζωγραφική HDR], [Μονόχ.πλούσ.τόνων], [Μινιατούρα], [Ακουαρέλα] ή [Εικονογράφηση].
 - Η ρύθμιση [DRO/Αυτόμ. HDR] έχει ρυθμιστεί σε [Αυτόμ. HDR].
 - Η ρύθμιση [ISO] έχει ρυθμιστεί σε [ΜΘ πολλών κάδρων].
 - Χρησιμοποιείται η ρύθμιση [Κλείστρ. χαμόγελου].

Συμβουλή

- Η μηχανή συνεχίζει να ρυθμίζει την εστίαση και την έκθεση στη διάρκεια της ρύθμισης [Προτ. ταχ. συνεχούς].

Για να διατηρήσετε τη ρύθμιση της εστίασης και της έκθεσης κατά τη συνεχή λήψη, επιλέξτε τις ακόλουθες ρυθμίσεις. Η έκθεση της πρώτης λήψης καθορίζεται όταν πατάτε μέχρι τη μέση το κουμπί κλείστρου, ενώ η φωτογραφική μηχανή συνεχίζει να ρυθμίζει την έκθεση για τις επόμενες λήψεις.

 - Ορίστε τη ρύθμιση [Λειτουργία εστίασης] σε [Συνεχόμενη AF].

Όταν δεν χρησιμοποιείται Εντοπισμός φάσης AF, το προϊόν δεν συνεχίζει την εστίαση ακόμα και αν η [Λειτουργία εστίασης] έχει ρυθμιστεί σε [Συνεχόμενη AF].
 - Ορίστε τη ρύθμιση [ AE-L με κλείστρο] σε [Αυτόματο] ή [Όχι].

[96] Τρόπος χρήσης | Χρήση λειτουργιών λήψης | Επιλογή λειτουργίας οδήγησης (Συνεχής λήψη/Χρονοδιακόπτης)

Χρονοδιακόπτης

Τραβάει μια φωτογραφία χρησιμοποιώντας το χρονοδιακόπτη μετά την παρέλευση ενός καθορισμένου αριθμού δευτερολέπτων από το πάτημα του κουμπιού του κλείστρου.

1. MENU →  (Ρυθμίσεις κάμερας) → [Λειτ. οδήγησης] → [Χρονοδιακόπτης].
2. Επιλέξτε την επιθυμητή λειτουργία χρησιμοποιώντας την αριστερή/δεξιά πλευρά του τροχού ελέγχου.

Λεπτομέρειες στοιχείου μενού

10 Χρονοδιακόπτης: 10 δευτ.:

Ρυθμίζει το χρονοδιακόπτη με καθυστέρηση 10 δευτερολέπτων.

Όταν πατάτε το κουμπί κλείστρου, η λυχνία του χρονοδιακόπτη αναβοσβήνει, παράγεται ένα ηχητικό σήμα και το κλείστρο λειτουργεί μετά από 10 δευτερόλεπτα. Για να ακυρώσετε τη λειτουργία του χρονοδιακόπτη, πατήστε ξανά το κουμπί κλείστρου.

5 Χρονοδιακόπτης: 5 δευτ.:



Ορίζει τον χρονοδιακόπτη με καθυστέρηση 5 δευτερολέπτων.

Όταν πατάτε το κουμπί κλείστρου, η λυχνία του χρονοδιακόπτη αναβοσβήνει, ακούγεται ένα ηχητικό σήμα και το κλείστρο ενεργοποιείται μετά από 5 δευτερόλεπτα. Για να ακυρώσετε τη λειτουργία του χρονοδιακόπτη, πατήστε ξανά το κουμπί κλείστρου.

2 Χρονοδιακόπτης: 2 δευτ.:

Ορίζει τον χρονοδιακόπτη με καθυστέρηση 2 δευτερολέπτων. Με αυτόν τον τρόπο μειώνεται το κούνημα της φωτογραφικής μηχανής που προκαλείται από την πίεση του κουμπιού κλείστρου.

Συμβουλή

- Για να ακυρώσετε το χρονοδιακόπτη, επιλέξτε MENU →  (Ρυθμίσεις κάμερας) → [Λειτ. οδήγησης] → [Μονή λήψη].
- Για να χρησιμοποιήσετε το χρονοδιακόπτη σε λειτουργία οριοθέτησης, επιλέξτε τη λειτουργία οριοθέτησης από τη λειτουργία οδήγησης και, στη συνέχεια, επιλέξτε MENU →  (Ρυθμίσεις κάμερας) → [Ρυθμ. οριοθέτησης] → [Χρονοδ. στην Οριοθ.].

Σημείωση

- Ο χρονοδιακόπτης δεν είναι διαθέσιμος στις εξής περιπτώσεις:
 - Η λειτουργία λήψης έχει ρυθμιστεί σε [Σαρωτικό πανόραμα].
 - Έχει επιλεγεί η ρύθμιση [Αθλητικά] στην [Επιλογή σκηνικού]
 - [Κλείστρ. χαμόγελου]

Χρονοδ.(Συνεχ.)

Τραβάει έναν καθορισμένο αριθμό φωτογραφιών χρησιμοποιώντας το χρονοδιακόπτη μετά την παρέλευση ενός καθορισμένου αριθμού δευτερολέπτων από το πάτημα του κουμπιού του κλείστρου. Μπορείτε να επιλέξετε την καλύτερη φωτογραφία από όσες τραβήχτηκαν.

1. MENU →  (Ρυθμίσεις κάμερας) → [Λειτ. οδήγησης] → [Χρονοδ.(Συνεχ.)].
2. Επιλέξτε την επιθυμητή λειτουργία χρησιμοποιώντας την αριστερή/δεξιά πλευρά του τροχού ελέγχου.

Λεπτομέρειες στοιχείου μενού

Χρονοδ.(Συνεχ.): 10 δευτ. 3 εικ.:

Βγάζει τρία καρέ στη σειρά, 10 δευτερόλεπτα αφού πατήσετε το κουμπί κλείστρου. Όταν πατάτε το κουμπί κλείστρου, η λυχνία του χρονοδιακόπτη αναβοσβήνει, ακούγεται ένα ηχητικό σήμα και το κλείστρο ενεργοποιείται μετά από 10 δευτερόλεπτα.

Χρονοδ.(Συνεχ.): 10 δευτ. 5 Εικ.:

Βγάζει πέντε καρέ στη σειρά, 10 δευτερόλεπτα αφού πατήσετε το κουμπί κλείστρου. Όταν πατάτε το κουμπί κλείστρου, η λυχνία του χρονοδιακόπτη αναβοσβήνει, ακούγεται ένα ηχητικό σήμα και το κλείστρο ενεργοποιείται μετά από 10 δευτερόλεπτα.

Χρονοδ.(Συνεχ.): 5 δευτ. 3 εικ.:

Βγάζει τρία καρέ στη σειρά, 5 δευτερόλεπτα αφού πατήσετε το κουμπί κλείστρου. Όταν πατάτε το κουμπί κλείστρου, η λυχνία του χρονοδιακόπτη αναβοσβήνει, ακούγεται ένα ηχητικό σήμα και το κλείστρο ενεργοποιείται μετά από 5 δευτερόλεπτα.

Χρονοδ.(Συνεχ.): 5 δευτ. 5 εικ.:

Βγάζει πέντε καρέ στη σειρά, 5 δευτερόλεπτα αφού πατήσετε το κουμπί κλείστρου. Όταν πατάτε το κουμπί κλείστρου, η λυχνία του χρονοδιακόπτη αναβοσβήνει, ακούγεται ένα ηχητικό σήμα και το κλείστρο ενεργοποιείται μετά από 5 δευτερόλεπτα.

Χρονοδ.(Συνεχ.): 2 δευτ. 3 εικ.:

Βγάζει τρία καρέ στη σειρά, 2 δευτερόλεπτα αφού πατήσετε το κουμπί κλείστρου.

Όταν πατάτε το κουμπί κλείστρου, η λυχνία του χρονοδιακόπτη αναβοσβήνει, ακούγεται ένα ηχητικό σήμα και το κλείστρο ενεργοποιείται μετά από 2 δευτερόλεπτα.

 **Χρονοδ.(Συνεχ.): 2 δευτ. 5 εικ.:**

Βγάζει πέντε καρτέ στη σειρά, 2 δευτερόλεπτα αφού πατήσετε το κουμπί κλείστρου. Όταν πατάτε το κουμπί κλείστρου, η λυχνία του χρονοδιακόπτη αναβοσβήνει, ακούγεται ένα ηχητικό σήμα και το κλείστρο ενεργοποιείται μετά από 2 δευτερόλεπτα.

Συμβουλή

- Για να ακυρώσετε το χρονοδιακόπτη, επιλέξτε MENU →  (Ρυθμίσεις κάμερας) → [Λειτ. οδήγησης] → [Μονή λήψη].

[98] Τρόπος χρήσης | Χρήση λειτουργιών λήψης | Επιλογή λειτουργίας οδήγησης (Συνεχής λήψη/Χρονοδιακόπτης)

Συνεχόμ. οριοθέτηση

Βγάζει πολλές φωτογραφίες ενώ μετατοπίζει αυτόματα την έκθεση από το βασικό φωτισμό προς το σκοτεινότερο και μετά προς το φωτεινότερο. Πατήστε και κρατήστε πατημένο το κουμπί κλείστρου έως ότου ολοκληρωθεί η εγγραφή οριοθέτησης. Μπορείτε να επιλέξετε μια εικόνα που να ταιριάζει το σκοπό σας μετά την εγγραφή.

1. MENU →  (Ρυθμίσεις κάμερας) → [Λειτ. οδήγησης] → [Συνεχόμ. οριοθέτηση].
2. Επιλέξτε την επιθυμητή λειτουργία χρησιμοποιώντας την αριστερή/δεξιά πλευρά του τροχού ελέγχου.

Λεπτομέρειες στοιχείου μενού

 **Συνεχόμ. οριοθέτηση: 0,3EV 3 Εικόνες:**

Αυτή η ρύθμιση τραβάει συνεχόμενα τρεις φωτογραφίες με τιμή έκθεσης μετατοπισμένη κατά συν ή πλην 0,3 EV.

 **Συνεχόμ. οριοθέτηση: 0,3EV 5 Image:**

Αυτή η ρύθμιση τραβάει συνεχόμενα πέντε φωτογραφίες με τιμή έκθεσης μετατοπισμένη κατά συν ή πλην 0,3 EV.

BRK C 0.3EV9 Συνεχόμ. οριοθέτηση: 0,3EV 9 Εικόνες:

Αυτή η ρύθμιση τραβάει συνεχόμενα εννέα φωτογραφίες με τιμή έκθεσης μετατοπισμένη κατά συν ή πλην 0,3 EV.

BRK C 0.7EV3 Συνεχόμ. οριοθέτηση: 0,7EV 3 Εικόνα:

Αυτή η ρύθμιση τραβάει συνεχόμενα τρεις φωτογραφίες με τιμή έκθεσης μετατοπισμένη κατά συν ή πλην 0,7 EV.

BRK C 0.7EV5 Συνεχόμ. οριοθέτηση: 0,7EV 5 Image:

Αυτή η ρύθμιση τραβάει συνεχόμενα πέντε φωτογραφίες με τιμή έκθεσης μετατοπισμένη κατά συν ή πλην 0,7 EV.

BRK C 0.7EV9 Συνεχόμ. οριοθέτηση: 0,7EV 9 Εικόνες:

Αυτή η ρύθμιση τραβάει συνεχόμενα εννέα φωτογραφίες με τιμή έκθεσης μετατοπισμένη κατά συν ή πλην 0,7 EV.

BRK C 1.0EV3 Συνεχόμ. οριοθέτηση: 1,0EV 3 Image:

Αυτή η ρύθμιση τραβάει συνεχόμενα τρεις φωτογραφίες με τιμή έκθεσης μετατοπισμένη κατά συν ή πλην 1,0 EV.

BRK C 1.0EV5 Συνεχόμ. οριοθέτηση: 1,0EV 5 Εικόνες:

Αυτή η ρύθμιση τραβάει συνεχόμενα πέντε φωτογραφίες με τιμή έκθεσης μετατοπισμένη κατά συν ή πλην 1,0 EV.

BRK C 1.0EV9 Συνεχόμ. οριοθέτηση: 1,0EV 9 Εικόνες:

Αυτή η ρύθμιση τραβάει συνεχόμενα εννέα φωτογραφίες με τιμή έκθεσης μετατοπισμένη κατά συν ή πλην 1,0 EV.

BRK C 2.0EV3 Συνεχόμ. οριοθέτηση: 2,0EV 3 Image:

Αυτή η ρύθμιση τραβάει συνεχόμενα τρεις φωτογραφίες με τιμή έκθεσης μετατοπισμένη κατά συν ή πλην 2,0 EV.

BRK C 2.0EV5 Συνεχόμ. οριοθέτηση: 2,0EV 5 Εικόνες:

Αυτή η ρύθμιση τραβάει συνεχόμενα πέντε φωτογραφίες με τιμή έκθεσης μετατοπισμένη κατά συν ή πλην 2,0 EV.

BRK C 3.0EV3 Συνεχόμ. οριοθέτηση: 3,0EV 3 Image:

Αυτή η ρύθμιση τραβάει συνεχόμενα τρεις φωτογραφίες με τιμή έκθεσης μετατοπισμένη κατά συν ή πλην 3,0 EV.

BRK C 3.0EV5 Συνεχόμ. οριοθέτηση: 3,0EV 5 Εικόνες:

Αυτή η ρύθμιση τραβάει συνεχόμενα πέντε φωτογραφίες με τιμή έκθεσης μετατοπισμένη κατά συν ή πλην 3,0 EV.

Σημείωση

- Η τελευταία φωτογραφία εμφανίζεται στην Αυτόματη ανασκόπηση.
- Όταν επιλεγεί [ISO AUTO] στη λειτουργία [Χειροκίνητη έκθεση], η έκθεση μπορεί να τροποποιηθεί με τη ρύθμιση της τιμής ISO. Αν επιλεγεί μια ρύθμιση πέραν της [ISO AUTO], η έκθεση μπορεί να τροποποιηθεί με τη ρύθμιση της ταχύτητας κλείστρου.
- Όταν προσαρμόζετε την έκθεση, η έκθεση μετατοπίζεται με βάση την αντισταθμισμένη τιμή.
- Η λήψη με οριοθέτηση δεν είναι διαθέσιμη στις εξής περιπτώσεις:
 - Όταν η λειτουργία λήψης έχει ρυθμιστεί σε [Ευφυές αυτόματο], [Βελτιωμένο αυτόματ.], [Επιλογή σκηνικού] ή [Σαρωτικό πανόραμα].
- Όταν χρησιμοποιείτε φλας, η φωτογραφική μηχανή εκτελεί λήψη με οριοθέτηση και φλας, η οποία μετατοπίζει την ποσότητα φωτός του φλας ακόμα και αν έχει επιλεγεί [Συνεχόμ. οριοθέτηση]. Πατήστε το κουμπί κλείστρου για κάθε φωτογραφία.

[99] Τρόπος χρήσης | Χρήση λειτουργιών λήψης | Επιλογή λειτουργίας οδήγησης (Συνεχής λήψη/Χρονοδιακόπτης)

Μονή οριοθέτηση

Βγάζει πολλές φωτογραφίες ενώ μετατοπίζει αυτόματα την έκθεση από το βασικό φωτισμό προς το σκοτεινότερο και μετά προς το φωτεινότερο. Πατήστε το κουμπί κλείστρου για κάθε φωτογραφία. Μπορείτε να επιλέξετε μια εικόνα που να ταιριάζει το σκοπό σας μετά την εγγραφή.

1. MENU →  (Ρυθμίσεις φωτογραφικής μηχανής) → [Λειτ. οδήγησης] → [Μονή οριοθέτηση].
2. Επιλέξτε την επιθυμητή λειτουργία χρησιμοποιώντας την αριστερή/δεξιά πλευρά του τροχού ελέγχου.

Λεπτομέρειες στοιχείου μενού

 **Μονή οριοθέτηση: 0,3EV 3 Εικόνες:**

Αυτή η ρύθμιση τραβάει συνολικά τρεις φωτογραφίες στη σειρά με τιμή έκθεσης μετατοπισμένη κατά συν ή πλην 0,3 EV.

BRK S 0.3EV5 Μονή οριοθέτηση: 0,3EV 5 Εικόνες:

Αυτή η ρύθμιση τραβάει συνολικά πέντε φωτογραφίες στη σειρά με τιμή έκθεσης μετατοπισμένη κατά συν ή πλην 0,3 EV.

BRK S 0.3EV9 Μονή οριοθέτηση: 0,3EV 9 Εικόνες:

Αυτή η ρύθμιση τραβάει συνολικά εννέα φωτογραφίες στη σειρά με τιμή έκθεσης μετατοπισμένη κατά συν ή πλην 0,3 EV.

BRK S 0.7EV3 Μονή οριοθέτηση: 0,7EV 3 Εικόνες:

Αυτή η ρύθμιση τραβάει συνολικά τρεις φωτογραφίες στη σειρά με τιμή έκθεσης μετατοπισμένη κατά συν ή πλην 0,7 EV.

BRK S 0.7EV5 Μονή οριοθέτηση: 0,7EV 5 Εικόνες:

Αυτή η ρύθμιση τραβάει συνολικά πέντε φωτογραφίες στη σειρά με τιμή έκθεσης μετατοπισμένη κατά συν ή πλην 0,7 EV.

BRK S 0.7EV9 Μονή οριοθέτηση: 0,7EV 9 Εικόνες:

Αυτή η ρύθμιση τραβάει συνολικά εννέα φωτογραφίες στη σειρά με τιμή έκθεσης μετατοπισμένη κατά συν ή πλην 0,7 EV.

BRK S 1.0EV3 Μονή οριοθέτηση: 1,0EV 3 Image:

Αυτή η ρύθμιση τραβάει συνολικά τρεις φωτογραφίες στη σειρά με τιμή έκθεσης μετατοπισμένη κατά συν ή πλην 1,0 EV.

BRK S 1.0EV5 Μονή οριοθέτηση: 1,0EV 5 Εικόνες:

Αυτή η ρύθμιση τραβάει συνολικά πέντε φωτογραφίες στη σειρά με τιμή έκθεσης μετατοπισμένη κατά συν ή πλην 1,0 EV.

BRK S 1.0EV9 Μονή οριοθέτηση: 1,0EV 9 Εικόνες:

Αυτή η ρύθμιση τραβάει συνολικά εννέα φωτογραφίες στη σειρά με τιμή έκθεσης μετατοπισμένη κατά συν ή πλην 1,0 EV.

BRK S 2.0EV3 Μονή οριοθέτηση: 2,0EV 3 Image:

Αυτή η ρύθμιση τραβάει συνολικά τρεις φωτογραφίες στη σειρά με τιμή έκθεσης μετατοπισμένη κατά συν ή πλην 2,0 EV.

BRK S 2.0EV5 Μονή οριοθέτηση: 2,0EV 5 Εικόνες:

Αυτή η ρύθμιση τραβάει συνολικά πέντε φωτογραφίες στη σειρά με τιμή έκθεσης μετατοπισμένη κατά συν ή πλην 2,0 EV.

BRK S 3.0EV3 Μονή οριοθέτηση: 3,0EV 3 Image:

Αυτή η ρύθμιση τραβάει συνολικά τρεις φωτογραφίες στη σειρά με τιμή έκθεσης μετατοπισμένη κατά συν ή πλην 3,0 EV.

BRK 3.0EV5 Μονή οριοθέτηση: 3,0EV 5 Εικόνες:

Αυτή η ρύθμιση τραβάει συνολικά πέντε φωτογραφίες στη σειρά με τιμή έκθεσης μετατοπισμένη κατά συν ή πλην 3,0 EV.

Σημείωση

- Όταν επιλεγεί [ISO AUTO] στη λειτουργία [Χειροκίνητη έκθεση], η έκθεση μπορεί να τροποποιηθεί με τη ρύθμιση της τιμής ISO. Αν επιλεγεί μια ρύθμιση πέραν της [ISO AUTO], η έκθεση μπορεί να τροποποιηθεί με τη ρύθμιση της ταχύτητας κλείστρου.
- Όταν προσαρμόζετε την έκθεση, η έκθεση μετατοπίζεται με βάση την αντισταθμισμένη τιμή.
- Η λήψη με οριοθέτηση δεν είναι διαθέσιμη στις εξής περιπτώσεις:
 - Όταν η λειτουργία λήψης έχει ρυθμιστεί σε [Ευφυές αυτόματο], [Βελτιωμένο αυτόματ.], [Επιλογή σκηνικού] ή [Σαρωτικό πανόραμα].

[100] Τρόπος χρήσης | Χρήση λειτουργιών λήψης | Επιλογή λειτουργίας οδήγησης (Συνεχής λήψη/Χρονοδιακόπτης)

Οριοθέτ. ισορ. λευκ.

Η μηχανή βγάζει τρεις φωτογραφίες, κάθε μία με διαφορετικούς τόνους χρωμάτων, σύμφωνα με τις επιλεγμένες ρυθμίσεις ισορροπίας λευκού, θερμοκρασίας χρώματος και φίλτρου χρώματος.

1. MENU →  (Ρυθμίσεις κάμερας) → [Λειτ. οδήγησης] → [Οριοθέτ. ισορ. λευκού].
2. Επιλέξτε την επιθυμητή λειτουργία χρησιμοποιώντας την αριστερή/δεξιά πλευρά του τροχού ελέγχου.

Λεπτομέρειες στοιχείου μενού

BRK WB Lo Οριοθέτ. ισορροπίας λευκού: Lo:

Εγγράφει μια σειρά από τρεις φωτογραφίες με μικρές αλλαγές στην ισορροπία λευκού.

BRK WB Hi Οριοθέτ. ισορροπίας λευκού: Hi:

Εγγράφει μια σειρά από τρεις φωτογραφίες με μεγάλες αλλαγές στην ισορροπία

Λευκού.

Σημείωση

- Η τελευταία φωτογραφία εμφανίζεται στην Αυτόματη ανασκόπηση.

[101] Τρόπος χρήσης | Χρήση λειτουργιών λήψης | Επιλογή λειτουργίας οδήγησης (Συνεχής λήψη/Χρονοδιακόπτης)

Οριοθέτηση DRO

Μπορείτε να εγγράψετε συνολικά τρεις φωτογραφίες, κάθε μία με διαφορετική τιμή του Βελτιστοποιητή εύρους D.

1. MENU →  (Ρυθμίσεις κάμερας) → [Λειτ. οδήγησης] → [Οριοθέτηση DRO].
2. Επιλέξτε την επιθυμητή λειτουργία χρησιμοποιώντας την αριστερή/δεξιά πλευρά του τροχού ελέγχου.

Λεπτομέρειες στοιχείου μενού

Οριοθέτηση DRO: Lo:

Εγγράφει μια σειρά από τρεις φωτογραφίες με μικρές αλλαγές στην τιμή του Βελτιστοποιητή εύρους D.

Οριοθέτηση DRO: Hi:

Εγγράφει μια σειρά από τρεις φωτογραφίες με μεγάλες αλλαγές στην τιμή του Βελτιστοποιητή εύρους D.

Σημείωση

- Η τελευταία φωτογραφία εμφανίζεται στην Αυτόματη ανασκόπηση.

[102] Τρόπος χρήσης | Χρήση λειτουργιών λήψης | Επιλογή λειτουργίας οδήγησης (Συνεχής λήψη/Χρονοδιακόπτης)

Οριοθέτηση LPF

Βγάζει συνολικά τρεις φωτογραφίες με τη ρύθμιση [Εφέ LPF] ορισμένη σε [Τυπικό], [Υψηλό] και [Όχι] για κάθε μία φωτογραφία αντίστοιχα.

1. MENU →  (Ρυθμίσεις κάμερας) → [Λειτ. οδήγησης] → [Οριοθέτηση LPF].



Σημείωση

- Η σειρά λήψης που χρησιμοποιείται από την [Οριοθέτηση LPF] δεν είναι δυνατόν να αλλάξει.
- Όταν χρησιμοποιείτε φλας (πωλείται χωριστά) για λήψεις στη λειτουργία [Οριοθέτηση LPF], πατήστε το κουμπί κλείστρου για κάθε φωτογραφία.

[103] Τρόπος χρήσης | Χρήση λειτουργιών λήψης | Επιλογή λειτουργίας οδήγησης (Συνεχής λήψη/Χρονοδιακόπτης)

Ρυθμίσεις για λήψη με οριοθέτηση

Μπορείτε να ρυθμίσετε το χρονοδιακόπτη στη λειτουργία λήψης με οριοθέτηση και τη σειρά λήψης για οριοθέτηση της έκθεσης και της ισορροπίας λευκού.

1. MENU →  (Ρυθμίσεις κάμερας) → [Λειτ. οδήγησης] → επιλέξτε τη λειτουργία λήψης με οριοθέτηση.
2. MENU →  (Ρυθμίσεις κάμερας) → [Ρυθμ. οριοθέτησης] → επιθυμητή ρύθμιση.

Λεπτομέρειες στοιχείου μενού

Χρονοδ. στην Οριοθ.:

Ορίζει αν θα χρησιμοποιείται ο χρονοδιακόπτης κατά τη λήψη με οριοθέτηση.

Επίσης, ορίζει τον αριθμό των δευτερολέπτων μέχρι να απελευθερωθεί το κλείστρο αν χρησιμοποιείται ο χρονοδιακόπτης.

(OFF/2 δευτ./5 δευτ./10 δευτ.)

Σειρά οριοθέτησης:

Ορίζει τη σειρά της οριοθέτησης της έκθεσης και της ισορροπίας λευκού.

(0→ → / →0→)

Σημείωση

- Η σειρά λήψης που χρησιμοποιείται από την [Οριοθέτηση LPF] δεν είναι δυνατόν να αλλάξει.

[104] Τρόπος χρήσης | Χρήση λειτουργιών λήψης | Επιλογή λειτουργίας οδήγησης (Συνεχής λήψη/Χρονοδιακόπτης)

Ένδειξη κατά τη λήψη με οριοθέτηση

Εικονοσκόπιο

Οριοθέτηση φωτισμού περιβάλλοντος*
3 εικόνες μετατοπισμένες με βήματα 0,3 EV
Αντιστάθμιση έκθεσης με βήματα ± 0.0



Οθόνη (Εμφ. όλων στοιχ. ή Ιστόγραμμα)

Οριοθέτηση φωτισμού περιβάλλοντος*
3 εικόνες μετατοπισμένες με βήματα 0,3 EV
Αντιστάθμιση έκθεσης με βήματα ± 0.0



Οριοθέτηση φλας

3 εικόνες μετατοπισμένες με βήματα 0,7 EV
Αντιστάθμιση φλας με βήμα -1,0

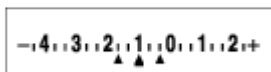

Οθόνη (Για το εικονοσκ.)

Οριοθέτηση φωτισμού περιβάλλοντος*
3 εικόνες μετατοπισμένες με βήματα 0,3 EV
Αντιστάθμιση έκθεσης με βήματα ± 0.0

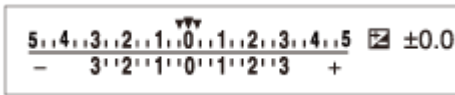

Οριοθέτηση φλας

3 εικόνες μετατοπισμένες με βήματα 0,7 EV

Αντιστάθμιση φλας με βήμα -1,0

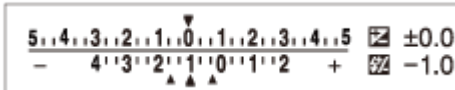

* Φωτισμός περιβάλλοντος: Ένας γενικός όρος που περιγράφει το φωτισμό εκτός του φλας, ο οποίος περιλαμβάνει το φυσικό φωτισμό, το φωτισμό από ηλεκτρικούς λαμπτήρες και το φωτισμό φθορισμού. Ενώ ο φωτισμός από το φλας αναβοσβήνει για μια στιγμή, ο φωτισμός του περιβάλλοντος είναι συνεχής και έτσι αυτό το είδος φωτισμού ονομάζεται «φωτισμός περιβάλλοντος».

Σημείωση

- Κατά τη λήψη με οριοθέτηση, οι οδηγοί που αντιστοιχούν στον αριθμό των φωτογραφιών που θα τραβήξετε εμφανίζονται πάνω/κάτω από την ένδειξη οριοθέτησης.
- Όταν ξεκινήσετε τη λήψη με οριοθέτηση, οι οδηγοί θα εξαφανιστούν ένας-ένας καθώς η φωτογραφική μηχανή εγγράφει τις εικόνες.

[105] Τρόπος χρήσης | Χρήση λειτουργιών λήψης | Επιλογή της ευαισθησίας ISO

ISO

Η ευαισθησία στο φως εκφράζεται με τον αριθμό ISO (συνιστώμενος δείκτης έκθεσης). Όσο μεγαλύτερος είναι ο αριθμός, τόσο μεγαλύτερη είναι και η ευαισθησία.

1. MENU →  (Ρυθμίσεις κάμερας) → [ISO] → επιθυμητή ρύθμιση.

Λεπτομέρειες στοιχείου μενού

ΜΘ πολλών κάδρων:

Συνδυάζει συνεχείς λήψεις για να συνθέσει μια εικόνα με λιγότερο θόρυβο. Επιλέξτε τον επιθυμητό αριθμό ISO από τις επιλογές [ISO AUTO] ή ISO 100 – 102400.

ISO AUTO:

Ορίζει αυτόματα την ευαισθησία ISO.

ISO 50 – ISO 102400:

Ορίζει την ευαισθησία ISO χειροκίνητα. Επιλέγοντας ένα μεγαλύτερο αριθμό, η ευαισθησία ISO αυξάνεται.

Σημείωση

- Η ρύθμιση [ISO AUTO] επιλέγεται όταν χρησιμοποιείτε τις ακόλουθες λειτουργίες:
 - [Ευφυές αυτόματο]
 - [Βελτιωμένο αυτόματ.]
 - [Επιλογή σκηνικού]
 - [Σαρωτικό πανόραμα]
- Όταν το [ISO] έχει ρυθμιστεί σε τιμή μικρότερη από ISO 100, το εύρος για την εγγράψιμη φωτεινότητα θέματος (δυναμικό εύρος) μπορεί να μειωθεί.
- Όσο μεγαλύτερη είναι η τιμή ISO, τόσο περισσότερος θόρυβος θα εμφανίζεται στις εικόνες.
- Κατά τη λήψη ταινιών, είναι διαθέσιμες οι τιμές ISO μεταξύ ISO 100 και ISO 25600. Αν οριστεί μια τιμή ISO μικρότερη από ISO 100, η ρύθμιση αλλάζει αυτόματα σε ISO 100. Όταν ολοκληρωθεί η εγγραφή της ταινίας, η τιμή ISO επιστρέφει στην αρχική ρύθμιση.
- Όταν χρησιμοποιείτε το [ΜΘ πολλών κάδρων], χρειάζεται λίγος χρόνος για να εκτελέσει το προϊόν την επεξεργασία επικάλυψης των εικόνων.

Συμβουλή

- Μπορείτε να αλλάξετε το αυτόματα ρυθμισμένο εύρος ευαισθησίας ISO σε [ISO AUTO]. Επιλέξτε [ISO AUTO] και πατήστε τη δεξιά πλευρά του τροχού ελέγχου. Ορίστε τις επιθυμητές τιμές για τα [Μέγιστο ISO AUTO] και [Ελάχιστο ISO AUTO]. Οι τιμές [Μέγιστο ISO AUTO] και [Ελάχιστο ISO AUTO] εφαρμόζονται επίσης κατά τη λήψη με τη λειτουργία [ISO AUTO] στην επιλογή [ΜΘ πολλών κάδρων].

[106] Τρόπος χρήσης | Χρήση λειτουργιών λήψης | Επιλογή της ευαισθησίας ISO

Ελάχ. ταχ. ISO AUTO

Αν επιλέξετε [ISO AUTO] ή [ISO AUTO] στη ρύθμιση [ΜΘ πολλών κάδρων] όταν η λειτουργία λήψης είναι P (Αυτόμ. πρόγραμμα) ή A (Προτερ. διαφράγματ.), μπορείτε να ρυθμίσετε την ταχύτητα κλείστρου στην οποία αρχίζει να αλλάζει η ευαισθησία ISO.

Αυτή η λειτουργία είναι αποτελεσματική για τη λήψη κινούμενων αντικειμένων.

Μπορείτε να ελαχιστοποιήσετε το θόλωμα των αντικειμένων ενώ αποτρέπετε επίσης το κούνημα της φωτογραφικής μηχανής.

1. MENU →  (Ρυθμίσεις κάμερας) → [Ελάχ. ταχ. ISO AUTO] → επιθυμητή ρύθμιση.

Λεπτομέρειες στοιχείου μενού

FASTER (Γρηγορότερη)/FAST (Γρήγορη):

Η ευαισθησία ISO θα αρχίσει να αλλάζει σε ταχύτητες κλείστρου γρηγορότερες από την [Τυπική], ώστε να αποφύγετε το κούνημα της φωτογραφικής μηχανής και το θόλωμα των αντικειμένων.

STD (Τυπική):

Η φωτογραφική μηχανή ρυθμίζει αυτόματα την ταχύτητα του κλείστρου με βάση την εστιακή απόσταση του φακού.

SLOW (Αργή)/SLOWER (Αργότερη):

Η ευαισθησία ISO θα αρχίσει να αλλάζει σε ταχύτητες κλείστρου χαμηλότερες από την [Τυπική], ώστε να μπορείτε να τραβήξετε φωτογραφίες με λιγότερο θόρυβο.

1/4000—30:

Η ευαισθησία ISO αρχίζει να αλλάζει στην ταχύτητα κλείστρου που έχετε ορίσει.

Συμβουλή

- Η διαφορά στην ταχύτητα κλείστρου στην οποία αρχίζει να αλλάζει η ευαισθησία ISO μεταξύ των ρυθμίσεων [Γρηγορότερη], [Γρήγορη], [Τυπική], [Αργή] και [Αργότερη] είναι 1 EV.

Σημείωση

- Αν η έκθεση είναι ανεπαρκής όταν η ευαισθησία ISO έχει οριστεί σε [Μέγιστο ISO AUTO] στη ρύθμιση [ISO AUTO], προκειμένου να κάνετε λήψη με την κατάλληλη έκθεση, η ταχύτητα του κλείστρου θα είναι πιο αργή από αυτήν που έχει οριστεί στη ρύθμιση [Ελάχ. ταχ. ISO AUTO].
- Η ταχύτητα κλείστρου ενδέχεται να μην λειτουργεί όπως έχει οριστεί στις ακόλουθες περιπτώσεις:
 - Όταν η μέγιστη ταχύτητα κλείστρου έχει αλλάξει με βάση το διάφραγμα.
 - Όταν χρησιμοποιείτε το φλας για τη λήψη σκοτεινών σκηνών με τη [Λειτουργία φλας] ορισμένη σε [Φλας γεμίματος] ή [Ασύρματο]. (Η ελάχιστη ταχύτητα κλείστρου περιορίζεται στην ταχύτητα που ορίζεται αυτόματα από τη φωτογραφική μηχανή).

ΜΘ πολλών κάδρων

Το προϊόν τραβάει αυτόματα πολλαπλές συνεχείς φωτογραφίες, τις συνδυάζει, μειώνει το θόρυβο και τις εγγράφει ως μία φωτογραφία. Η εγγεγραμμένη φωτογραφία είναι μία συνδυαστική φωτογραφία.

1. MENU →  (Ρυθμίσεις κάμερας) → [ISO] → [ΜΘ πολλών κάδρων].
2. Πατήστε τη δεξιά πλευρά του τροχού ελέγχου για να εμφανιστεί η οθόνη ρυθμίσεων, έπειτα επιλέξτε μια επιθυμητή τιμή χρησιμοποιώντας την πάνω/κάτω πλευρά του τροχού ελέγχου.

Σημείωση

- Όταν η ρύθμιση [ Ποιότητα] έχει οριστεί σε [RAW] ή [RAW & JPEG], αυτή η λειτουργία δεν μπορεί να χρησιμοποιηθεί.
- Δεν μπορούν να χρησιμοποιηθούν το φλας, η λειτουργία [Βελτ. εύρους D] και το [Αυτόματο HDR].
- Όταν η ρύθμιση [Εφέ φωτογραφίας] έχει οριστεί σε μια άλλη επιλογή εκτός από [Όχι], δεν μπορείτε να ορίσετε [ΜΘ πολλών κάδρων].

Συμβουλή

- Μπορείτε να αλλάξετε το αυτόματα ρυθμισμένο εύρος ευαισθησίας ISO από τη λειτουργία [ISO AUTO] στο στοιχείο [ΜΘ πολλών κάδρων]. Επιλέξτε [ISO AUTO] στο στοιχείο [ISO] και πατήστε τη δεξιά πλευρά του τροχού ελέγχου για να ορίσετε τις επιθυμητές τιμές για τα [Μέγιστο ISO AUTO] και [Ελάχιστο ISO AUTO]. Οι τιμές [Μέγιστο ISO AUTO] και [Ελάχιστο ISO AUTO] εφαρμόζονται επίσης κατά τη λήψη με τη λειτουργία [ISO AUTO] στην επιλογή [ΜΘ πολλών κάδρων].

Βελτ. εύρους D (DRO)

Διαιρώντας την εικόνα σε μικρές περιοχές, το προϊόν αναλύει την αντίθεση φωτός και σκιάς ανάμεσα στο θέμα και το φόντο και δημιουργεί μια εικόνα με τη βέλτιστη φωτεινότητα και διαβάθμιση.

1. MENU →  (Ρυθμίσεις κάμερας) → [DRO/Αυτόμ. HDR] → [Βελτ. εύρους D].
2. Επιλέξτε την επιθυμητή ρύθμιση χρησιμοποιώντας την αριστερή/δεξιά πλευρά του τροχού ελέγχου.

Λεπτομέρειες στοιχείου μενού

Βελτιστοποιητής εύρους D: Αυτ.:

Διορθώνει τη φωτεινότητα αυτόματα.

Βελτιστοποιητής εύρους D: Lv1 — D-Range Optimizer: Lv5:

Βελτιστοποιεί τη διαβάθμιση μιας εγγεγραμμένης εικόνας για κάθε διαιρεμένη περιοχή. Επιλέξτε το επίπεδο βελτιστοποίησης από Επ1 (ισχνό) έως Επ5 (ισχυρό).

Σημείωση

- Η ρύθμιση [DRO/Αυτόμ. HDR] ορίζεται σταθερά στην τιμή [Όχι] όταν η λειτουργία λήψης ρυθμίζεται σε [Σαρωτικό πανόραμα] ή όταν η ρύθμιση [ΜΘ πολλών κάδρων] ή [Εφέ φωτογραφίας] έχει ρυθμιστεί σε μια άλλη τιμή εκτός από [Όχι].
- Η ρύθμιση [DRO/Αυτόμ. HDR] ορίζεται σταθερά στην τιμή [Όχι] όταν έχουν επιλεγεί οι ακόλουθες λειτουργίες στην [Επιλογή σκηνικού].
 - [Ηλιοβασίλεμα]
 - [Νυχτερινό σκηνικό]
 - [Πορτραίτο τη νύχτα]
 - [Ημίφως με το χέρι]
 - [Μείωση θολώμ.κίν.]

Η ρύθμιση ορίζεται σταθερά σε [Βελτιστοποιητής εύρους D: Αυτ.] όταν επιλεγούν άλλες λειτουργίες εκτός από τις παραπάνω για την [Επιλογή σκηνικού].

- Όταν κάνετε λήψη με τη λειτουργία [Βελτ. εύρους D], η εικόνα μπορεί να έχει θόρυβο. Επιλέξτε το σωστό επίπεδο ελέγχοντας την εγγεγραμμένη εικόνα, ειδικά όταν ενισχύετε το εφέ.

Αυτόματο HDR

Διευρύνει το εύρος (διαβάθμιση) έτσι ώστε να μπορείτε να εγγράψετε από φωτεινά μέρη έως σκοτεινά μέρη με σωστή φωτεινότητα (HDR: Υψηλό δυναμικό εύρος). Εγγράφεται μία εικόνα με σωστή έκθεση και μία εικόνα που επικαλύπτει.

1. MENU →  (Ρυθμίσεις κάμερας) → [DRO/Αυτόμ. HDR] → [Αυτόματο HDR].
2. Επιλέξτε την επιθυμητή ρύθμιση χρησιμοποιώντας την αριστερή/δεξιά πλευρά του τροχού ελέγχου.

Λεπτομέρειες στοιχείου μενού



Αυτόματο HDR: Διαφ. έκθεσης 1,0EV — Αυτόματο HDR:

Διορθώνει τη διαφορά έκθεσης αυτόματα.



Αυτόματο HDR: Διαφ. έκθεσ. 1,0EV — Αυτόματο HDR: Διαφ. έκθεσ. 6,0EV:

Ρυθμίζει τη διαφορά έκθεσης, με βάση την αντίθεση του θέματος. Επιλέγει το βέλτιστο επίπεδο μεταξύ 1,0 EV (αδύναμο) και 6,0 EV (ισχυρό).

Για παράδειγμα, εάν ρυθμίσετε την τιμή έκθεσης σε 2,0 EV, θα γίνει σύνθεση τριών εικόνων με τα ακόλουθα επίπεδα έκθεσης: -1,0 EV, σωστή έκθεση και +1,0 EV.

Σημείωση

- Το [Αυτόματο HDR] δεν είναι διαθέσιμο για εικόνες RAW.
- Το [Αυτόματο HDR] δεν είναι διαθέσιμο στις ακόλουθες λειτουργίες λήψης.
 - [Ευφυές αυτόματο]
 - [Βελτιωμένο αυτόματ.]
 - [Σαρωτικό πανόραμα]
 - [Επιλογή σκηνικού]
- Όταν είναι επιλεγμένη η ρύθμιση [ΜΘ πολλών κάδρων], δεν μπορείτε να επιλέξετε [Αυτόματο HDR].
- Όταν η ρύθμιση [Εφέ φωτογραφίας] έχει οριστεί σε μια άλλη επιλογή εκτός από [Όχι], δεν μπορείτε να επιλέξετε [Αυτόματο HDR].
- Δεν μπορείτε να ξεκινήσετε την επόμενη λήψη έως ότου ολοκληρωθεί η διαδικασία καταγραφής μετά τη λήψη σας.
- Μπορεί να μην πετύχετε το επιθυμητό εφέ ανάλογα με τη διαφορά φωτισμού ενός θέματος και τις συνθήκες λήψης.
- Όταν χρησιμοποιείται το φλας, αυτή η λειτουργία έχει ελάχιστη επίδραση.

Όταν η αντίθεση της σκηνής είναι χαμηλή ή όταν κουνηθεί η φωτογραφική μηχανή ή το θέμα είναι θόλο, μπορεί να μην επιτύχετε καλές εικόνες HDR. Θα εμφανιστεί η ένδειξη **HDR**  πάνω από την εγγεγραμμένη εικόνα για να σας προειδοποιήσει όταν η φωτογραφική μηχανή ανιχνεύσει θόλωμα στην εικόνα. Αλλάξτε τη σύνθεση ή τραβήξτε πάλι τη φωτογραφία προσεκτικά για να αποφύγετε το θόλωμα της εικόνας, όπως απαιτείται.

[110] Τρόπος χρήσης | Χρήση λειτουργιών λήψης | Ρύθμιση τόνων χρωμάτων

Ισορροπία λευκού

Ρυθμίζει τους τόνους χρωμάτων ανάλογα με τις συνθήκες φωτισμού περιβάλλοντος. Χρησιμοποιήστε αυτήν τη λειτουργία όταν οι τόνοι των χρωμάτων της εικόνας δεν εμφανιστούν όπως θα θέλατε ή όταν θέλετε να αλλάξετε εσκεμμένα τους τόνους των χρωμάτων, για λόγους φωτογραφικής έκφρασης.

1. MENU →  (Ρυθμίσεις κάμερας) → [Ισορροπία λευκού] → επιθυμητή ρύθμιση.

Λεπτομέρειες στοιχείου μενού

AWB Αυτόματη:

Η φωτογραφική μηχανή εντοπίζει αυτόματα την πηγή φωτός και προσαρμόζει τους τόνους των χρωμάτων.

Φως ημέρας:

Οι τόνοι των χρωμάτων προσαρμόζονται για το φως ημέρας.

Σκιά:

Οι τόνοι των χρωμάτων προσαρμόζονται για σκίαση.

Συννεφιά:

Η θερμοκρασία χρώματος προσαρμόζεται για ημέρα με συννεφιά.

Πυράκτωσης:

Η θερμοκρασία χρώματος προσαρμόζεται για μέρη που φωτίζονται με λάμπες πυράκτωσης ή για μέρη με έντονο φωτισμό, όπως είναι ένα στούντιο φωτογράφισης.

-1 Fluor.: Θερμό λευκό:

Η θερμοκρασία χρώματος προσαρμόζεται για ζεστό λευκό φθορίζοντα φωτισμό.

0 Φθορ.: Ψυχρό λευκό:

Η θερμοκρασία χρώματος προσαρμόζεται για λευκό φθορίζοντα φωτισμό.

+1 Φθορ.: Λευκό ημέρας:

Η θερμοκρασία χρώματος προσαρμόζεται για ουδέτερο λευκό φθορίζοντα φωτισμό.

+2 Φθορ.: Φως ημέρας:

Η θερμοκρασία χρώματος προσαρμόζεται για φθορίζοντα φωτισμό ημέρας.

WB Φλας:

Η θερμοκρασία χρώματος προσαρμόζεται για φως φλας.

Θ. χρ./Φίλτρο:

Προσαρμόζει τους τόνους των χρωμάτων ανάλογα με την πηγή φωτός. Επιτυγχάνει εφέ φίλτρων CC (Αντιστάθμισης χρώματος) για φωτογραφία.

Προσαρμογή 1/Προσαρμογή 2/Προσαρμογή 3:

Χρησιμοποιεί τη ρύθμιση ισορροπίας λευκού που έχει αποθηκευτεί στο [Προσαρμ. διαμόρφ.].

SET Προσαρμ. διαμόρφ.:

Απομνημονεύει το βασικό λευκό χρώμα σύμφωνα με τις συνθήκες φωτισμού για το περιβάλλον φωτογράφισης.

Επιλέξτε μια αποθηκευμένη προσαρμοσμένη τιμή ισορροπίας λευκού.

Συμβουλή



- Μπορείτε να χρησιμοποιήσετε τη δεξιά πλευρά του τροχού ελέγχου για να εμφανιστεί η οθόνη λεπτομερών ρυθμίσεων και να ρυθμίσετε με λεπτομέρεια τους τόνους χρωμάτων, ανάλογα με τις συνθήκες.
- Στη ρύθμιση [Θ. χρ./Φίλτρο], μπορείτε να χρησιμοποιήσετε το δεξί κουμπί για να εμφανίσετε την οθόνη ρύθμισης θερμοκρασίας χρώματος και να εκτελέσετε μια ρύθμιση. Αν πατήσετε ξανά το δεξί κουμπί, εμφανίζεται η οθόνη λεπτομερών ρυθμίσεων που σας επιτρέπει να εκτελέσετε λεπτομερείς ρυθμίσεις, ανάλογα με τις συνθήκες.

Σημείωση

- Η ρύθμιση [Ισορροπία λευκού] ορίζεται σταθερά σε [Αυτόματη] στις εξής περιπτώσεις:
 - [Ευφυές αυτόματο]
 - [Βελτιωμένο αυτόματ.]
 - [Επιλογή σκηνικού]

Καταγραφή ενός βασικού λευκού χρώματος στη λειτουργία [Προσαρμ. διαμόρφ.]

Σε μια σκηνή όπου ο φωτισμός περιβάλλοντος αποτελείται από πολλαπλούς τύπους πηγών φωτός, συνιστάται να χρησιμοποιείτε την προσαρμοσμένη ισορροπία λευκού για να αναπαράγετε με ακρίβεια το λευκό χρώμα.

1. MENU →  (Ρυθμίσεις κάμερας) → [Ισορροπία λευκού] → [Προσαρμ. διαμόρφ.].
2. Κρατήστε το προϊόν έτσι ώστε η λευκή περιοχή να καλύπτει πλήρως την περιοχή AF που βρίσκεται στο κέντρο και μετά πατήστε  στο κέντρο του τροχού ελέγχου.
Εμφανίζονται οι βαθμονομημένες τιμές (Θερμοκρασία χρώματος και Φίλτρο χρώματος).
3. Επιλέξτε έναν αριθμό καταχώρισης χρησιμοποιώντας το δεξιό/αριστερό κουμπί. Η οθόνη επιστρέφει στην οθόνη πληροφοριών εγγραφής, ενώ παράλληλα διατηρεί την απομνημονευμένη προσαρμοσμένη ρύθμιση ισορροπίας λευκού.

Σημείωση

- Το μήνυμα [Σφάλμα προσαρμοσμένης ΙΛ] επισημαίνει ότι η τιμή είναι υψηλότερη από το αναμενόμενο εύρος, όταν χρησιμοποιείται φλας σε ένα θέμα με πολύ φωτεινά χρώματα στο καρέ. Αν καταχωρίσετε αυτήν την τιμή, η ένδειξη  γίνεται πορτοκαλί στην οθόνη πληροφοριών εγγραφής. Σε αυτό το σημείο μπορείτε να τραβήξετε φωτογραφίες, αλλά συνιστάται να ρυθμίσετε ξανά την ισορροπία λευκού για να λάβετε μια πιο ακριβή τιμή ισορροπίας λευκού.

Εφέ φωτογραφίας

Επιλέξτε το επιθυμητό φίλτρο εφέ για να επιτύχετε πιο εντυπωσιακές και

καλλιτεχνικές φωτογραφίες.

1. MENU →  (Ρυθμίσεις κάμερας) → [Εφέ φωτογραφίας] → επιθυμητή ρύθμιση.

Λεπτομέρειες στοιχείου μενού

 **Όχι:**

Απενεργοποιεί τη λειτουργία [Εφέ φωτογραφίας].

 **Παιχνίδι:**

Δημιουργεί μια απαλή εικόνα με σκιασμένες γωνίες και μειωμένη ευκρίνεια.

 **Χρώμα ποπ:**

Τονίζει τους τόνους των χρωμάτων.

 **Αφισοποίηση:**

Δημιουργεί την αίσθηση έντονης αντίθεσης και αφηρημένης λήψης, τονίζοντας τα βασικά χρώματα ή βγάζοντας ασπρόμαυρη φωτογραφία.

 **Φωτογραφία ρετρό:**

Δημιουργεί την όψη παλαιάς φωτογραφίας με τόνους σέπια και ξεθωριασμένη αντίθεση.

 **Απαλ. υψ. βασ. φωτ.:**

Δημιουργεί μια εικόνα με την ατμόσφαιρα που υποδεικνύεται: φωτεινή, διαφανής, αιθέρια, τρυφερή, απαλή.

 **Μερικό χρώμα:**

Δημιουργεί μια εικόνα που διατηρεί ένα συγκεκριμένο χρώμα, αλλά μετατρέπει τα υπόλοιπα σε ασπρόμαυρο.

 **Μονοχρ. υψ. αντίθ.:**

Δημιουργεί έντονη αντίθεση σε ασπρόμαυρο.

 **Απαλή εστίαση:**

Δημιουργεί μια εικόνα με εφέ απαλού φωτισμού.

 **Ζωγραφική HDR:**

Δημιουργεί την εντύπωση πίνακα, τονίζοντας τα χρώματα και τις λεπτομέρειες.

 **Μονόχ.πλούσ.τόνων:**

Δημιουργεί μια ασπρόμαυρη εικόνα με έντονη διαβάθμιση και αναπαραγωγή των λεπτομερειών.

Μινιατούρα:

Δημιουργεί μια εικόνα στην οποία τονίζεται έντονα το θέμα, χωρίς να εστιάζει καθόλου στο φόντο. Αυτό το εφέ χρησιμοποιείται συχνά σε φωτογραφίες μοντέλων μινιατούρας.

Ακουαρέλα:

Δημιουργεί μια εικόνα με εφέ νερών μελανιού και θολότητας, σαν να είχε ζωγραφιστεί με νερομπογιές.

Εικονογράφηση:

Δημιουργεί μια φωτογραφία που μοιάζει με εικονογράφηση, τονίζοντας τα περιγράμματα.



Συμβουλή

- Μπορείτε να εκτελέσετε λεπτομερείς ρυθμίσεις για τις ακόλουθες λειτουργίες [Εφέ φωτογραφίας] χρησιμοποιώντας την αριστερή και τη δεξιά πλευρά του τροχού ελέγχου.
 - [Παιχνίδι]
 - [Αφισοποίηση]
 - [Μερικό χρώμα]
 - [Απαλή εστίαση]
 - [Ζωγραφική HDR]
 - [Μινιατούρα]
 - [Εικονογράφηση]

Σημείωση

- Όταν χρησιμοποιείτε τη λειτουργία ζουμ και ορίσετε μια μεγαλύτερη κλίμακα ζουμ, η ρύθμιση [Παιχνίδι] γίνεται λιγότερο αποτελεσματική.
- Όταν επιλεγεί η ρύθμιση [Μερικό χρώμα], μπορεί να μην διατηρηθεί το επιλεγμένο χρώμα στις εικόνες, ανάλογα με το θέμα ή τις συνθήκες λήψης.
- Δεν μπορείτε να ελέγξετε τα ακόλουθα εφέ στην οθόνη λήψης, επειδή η μηχανή επεξεργάζεται την εικόνα μετά τη λήψη. Επίσης, δεν μπορείτε να βγάλετε άλλη φωτογραφία έως ότου ολοκληρωθεί η επεξεργασία της εικόνας. Δεν μπορείτε να χρησιμοποιήσετε αυτά τα εφέ σε ταινίες.
 - [Απαλή εστίαση]
 - [Ζωγραφική HDR]
 - [Μονόχ.πλούσ.τόνων]
 - [Μινιατούρα]
 - [Ακουαρέλα]
 - [Εικονογράφηση]

- Αν επιλέξετε τα [Ζωγραφική HDR] και [Μονόχ.πλούσ.τόνων], το κλείστρο απελευθερώνεται τρεις φορές για κάθε λήψη. Προσέξτε ιδιαίτερα τα εξής:
 - Χρησιμοποιήστε αυτήν τη λειτουργία όταν το θέμα είναι στατικό ή όταν δεν χρησιμοποιείται φως φλας.
 - Μην αλλάζετε τη σύνθεση πριν τη λήψη.

Όταν η αντίθεση της σκηνής είναι χαμηλή ή όταν υπάρχουν έντονοι τρανταγμοί της φωτογραφικής μηχανής ή θόλωση του θέματος, μπορεί να μην πετύχετε καλές εικόνες HDR. Εάν το προϊόν εντοπίσει κάποιο τέτοιο πρόβλημα, εμφανίζεται το  /  στην εγγεγραμμένη εικόνα για να σας ειδοποιήσει για αυτήν την κατάσταση. Αν απαιτείται, αλλάξτε τη σύνθεση ή προσαρμόστε με άλλον τρόπο τις ρυθμίσεις, προσέξτε τη θολότητα και τραβήξτε ξανά.

- Η ρύθμιση [Εφέ φωτογραφίας] δεν μπορεί να οριστεί όταν η λειτουργία λήψης έχει οριστεί σε [Ευφυές αυτόματο], [Βελτιωμένο αυτόματ.], [Επιλογή σκηνικού] ή [Σαρωτικό πανόραμα].
- Η ρύθμιση [Εφέ φωτογραφίας] δεν μπορεί να οριστεί όταν η ρύθμιση [ Ποιότητα] έχει οριστεί σε [RAW] ή [RAW & JPEG].

[113] Τρόπος χρήσης | Χρήση λειτουργιών λήψης | Επιλογή λειτουργίας εφέ

Δημιουργικό στυλ

Σας επιτρέπει να επιλέξετε την επιθυμητή επεξεργασία εικόνας. Μπορείτε να ρυθμίσετε την έκθεση (ταχύτητα κλείστρου και διάφραγμα) όπως επιθυμείτε με το [Δημιουργικό στυλ], σε αντίθεση με την [Επιλογή σκηνικού] όπου η έκθεση ρυθμίζεται από την ίδια τη μηχανή.

1. MENU →  (Ρυθμίσεις κάμερας) → [Δημιουργικό στυλ] → επιθυμητή ρύθμιση.

Λεπτομέρειες στοιχείου μενού

 **Τυπικό:**

Για τη λήψη διαφόρων σκηνών με πλούσια διαβάθμιση και όμορφα χρώματα.

 **Ζωντανό:**

Ο κορεσμός και η αντίθεση τονίζονται για τη λήψη εντυπωσιακών εικόνων γεμάτων χρώματα και θεμάτων όπως λουλούδια, βλάστηση, ουρανός ή ωκεανός.

Ουδέτερο:

Ο κορεσμός και η ευκρίνεια χαμηλώνονται για τη λήψη εικόνων με μουντούς τόνους. Αυτό είναι επίσης κατάλληλο για τη λήψη υλικού εικόνων που θα τροποποιηθεί με υπολογιστή.

Καθαρό:

Για τη λήψη εικόνων σε καθαρούς τόνους με διαυγή χρώματα τονισμένα, κατάλληλο για τη λήψη φωτός που ακτινοβολεί.

Βαθύ:

Για τη λήψη εικόνων με βαθιά και πυκνά χρώματα, κατάλληλο για τη λήψη της στιβαρής παρουσίας του θέματος.

Φωτεινό:

Για τη λήψη φωτογραφιών με φωτεινά και απλά χρώματα, κατάλληλα για τη λήψη ενός περιβάλλοντος με αναζωογονητικό φωτισμό.

Πορτραίτο:

Για τη φωτογράφιση του χρώματος του δέρματος σε απαλούς τόνους. Είναι ιδανικό για τη φωτογράφιση πορτραίτων.

Τοπίο:

Ο κορεσμός, η αντίθεση και η ευκρίνεια αυξάνονται για τη λήψη εικόνων με ζωντανά και τονισμένα χρώματα. Τονίζονται περισσότερο και τα μακρινά τοπία.

Ηλιοβασίλεμα:

Απαθανατίζει τέλεια το κόκκινο του ηλιοβασιλέματος.

Νυχτερινό σκηνικό:

Η αντίθεση χαμηλώνεται για την αναπαραγωγή νυχτερινών σκηνών.

Φθινοπωρινά φύλλα:

Για τη λήψη φθινοπωρινών σκηνών, επισημαίνοντας ζωντανά τα κόκκινα και τα κίτρινα των φύλλων που αλλάζουν.

Ασπρόμαυρο:

Για τη λήψη ασπρόμαυρων φωτογραφιών.

Σέπια:

Για τη λήψη φωτογραφιών σε σέπια ενός τόνου.

Καταχώρηση προτιμώμενων ρυθμίσεων (Πλαίσιο στίλ):

Επιλέξτε τα έξι πλαίσια στίλ (τα πλαίσια με αριθμούς στην αριστερή πλευρά ()) για να καταχωρήσετε προτιμώμενες ρυθμίσεις. Έπειτα, επιλέξτε τις επιθυμητές

ρυθμίσεις χρησιμοποιώντας το δεξί κουμπί.

Μπορείτε να καλέσετε το ίδιο στίλ με ελαφρώς διαφορετικές συνθήκες.

Για να ρυθμίσετε την [Αντίθεση], τον [Κορεσμό] και την [Ευκρίνεια]

Οι ρυθμίσεις [Αντίθεση], [Κορεσμός] και [Ευκρίνεια] μπορούν να οριστούν για κάθε στοιχείο [Πλαίσιο στίλ].

Επιλέξτε ένα στοιχείο που θέλετε να ορίσετε πατώντας τη δεξιά/αριστερή πλευρά του τροχού ελέγχου. Έπειτα, ορίστε μια τιμή χρησιμοποιώντας την επάνω/κάτω πλευρά του τροχού ελέγχου.

Αντίθεση:

Όσο υψηλότερη είναι η τιμή που επιλέχθηκε, τόσο πιο πολύ τονίζεται η διαφορά φωτός και σκιάς και τόσο μεγαλύτερο είναι το εφέ στην εικόνα.

Κορεσμός:

Όσο μεγαλύτερη είναι η τιμή που επιλέχθηκε, τόσο πιο ζωντανό θα είναι το χρώμα. Όταν επιλεγεί μικρότερη τιμή, το χρώμα της εικόνας περιορίζεται και γίνεται πιο μουντό.

Ευκρίνεια:

Ρυθμίζει την ευκρίνεια. Όσο υψηλότερη είναι η τιμή που επιλέχθηκε, τόσο πιο πολύ τονίζονται τα περιγράμματα και όσο πιο μικρή είναι η τιμή που επιλέχθηκε, τόσο πιο πολύ σβήνουν τα περιγράμματα.

Σημείωση

- Το [Τυπικό] επιλέγεται όταν χρησιμοποιείτε τις ακόλουθες λειτουργίες:
 - [Ευφυές αυτόματο]
 - [Βελτιωμένο αυτόματ.]
 - [Επιλογή σκηνικού]
 - Το [Εφέ φωτογραφίας] έχει οριστεί σε άλλη τιμή εκτός από [Όχι].
- Όταν το [Δημιουργικό στυλ] έχει οριστεί σε [Ασπρόμαυρο] ή [Σέπια], ο [Κορεσμός] δεν μπορεί να ρυθμιστεί.

[114] Τρόπος χρήσης | Χρήση λειτουργιών λήψης | Εγγραφή ταινιών

Μορφή εγγραφής ταινιών

Οι ακόλουθες μορφές εγγραφής ταινιών είναι διαθέσιμες με αυτήν τη φωτογραφική μηχανή.

Τι είναι το XAVC S;

Εγγράφει ταινίες υψηλής ανάλυσης μετατρέποντάς τις σε ταινίες MP4 χρησιμοποιώντας κωδικοποίηση MPEG-4 AVC/H.264. Η κωδικοποίηση MPEG-4 AVC/H.264 μπορεί να συμπιέζει εικόνες με μεγαλύτερη αποτελεσματικότητα. Μπορείτε να εγγράφετε εικόνες υψηλής ποιότητας ενώ μειώνετε την ποσότητα των δεδομένων.

Μορφή εγγραφής XAVC S/AVCHD

XAVC S HD:

Βαθμός ροής δεδομένων: Κατά προσέγγιση 50 Mbps

Εγγράφει πιο ζωντανές ταινίες σε σύγκριση με τη μορφή AVCHD με περισσότερες πληροφορίες.

AVCHD:

Βαθμός ροής δεδομένων: Κατά προσέγγιση 28Mbps (Μέγιστο), Κατά προσέγγιση 24 Mbps (Μέγιστο) ή Κατά προσέγγιση 17 Mbps (Μέση τιμή)



Η μορφή AVCHD έχει υψηλό επίπεδο συμβατότητας με συσκευές αποθήκευσης εκτός των υπολογιστών.

- Βαθμός ροής δεδομένων είναι η ποσότητα των δεδομένων που υποβάλλονται σε επεξεργασία σε ένα συγκεκριμένο χρονικό διάστημα.

[115] Τρόπος χρήσης | Χρήση λειτουργιών λήψης | Εγγραφή ταινιών

Μορφή αρχείου (ταινία)

Επιλέγει τη μορφή αρχείου ταινίας.

1. MENU →  (Ρυθμίσεις κάμερας) → [ Μορφή αρχείου] → επιθυμητή ρύθμιση.



Λεπτομέρειες στοιχείου μενού

XAVC S HD:

Εγγράφει ταινίες υψηλής ανάλυσης σε μορφή XAVC S HD. Αυτή η μορφή υποστηρίζει υψηλότερο βαθμό ροής δεδομένων.

Ήχος: LPCM

Για την εγγραφή ταινιών με τη ρύθμιση [ Μορφή αρχείου] ορισμένη σε [XAVC S HD], απαιτούνται τα ακόλουθα είδη καρτών μνήμης:

- Κάρτα μνήμης SDXC χωρητικότητας 64 GB ή μεγαλύτερη SD Speed Class 10 ()
- Κάρτα μνήμης SDXC συμβατή με UHS-I χωρητικότητας 64 GB ή μεγαλύτερη (UHS Speed Class 1 () ή ταχύτερη)

AVCHD:

Εγγράφει ταινίες HD σε μορφή AVCHD. Αυτή η μορφή αρχείου είναι κατάλληλη για τηλεόραση υψηλής ανάλυσης.

Ήχος: Dolby Digital

MP4:



Εγγράφει ταινίες mp4 (AVC). Αυτή η μορφή είναι κατάλληλη για αναπαραγωγή σε smartphone ή tablet, αποστολές στο διαδίκτυο, συνημμένα σε e-mail, κ.λπ.

Ήχος: AAC

Συμβουλή



- Μπορείτε να αποθηκεύσετε φωτογραφίες σε έναν υπολογιστή ή να τις αντιγράψετε σε ένα συμβατό μέσο χρησιμοποιώντας το λογισμικό PlayMemories Home.

Σημείωση

- Η διάρκεια της συνεχόμενης εγγραφής για ταινίες XAVC S HD 120p/100p είναι περίπου 5 λεπτά. Αν ολοκληρώσετε την εγγραφή μιας ταινίας XAVC S HD 120p/100p και επιθυμείτε να εγγράψετε μια άλλη, απενεργοποιήστε τη μηχανή για αρκετά λεπτά προτού την ενεργοποιήσετε και πάλι και συνεχίσετε την εγγραφή. Ακόμα και εάν η διάρκεια της εγγραφής είναι μικρότερη από 5 λεπτά, ανάλογα με τη θερμοκρασία του περιβάλλοντος εγγραφής, η τροφοδοσία μπορεί να απενεργοποιηθεί για να προστατευτεί το προϊόν.
- Όταν η ρύθμιση [ Μορφή αρχείου] οριστεί σε [AVCHD], το μέγεθος αρχείου των ταινιών περιορίζεται σε 2 GB περίπου. Αν το μέγεθος αρχείου μιας ταινίας φτάσει περίπου τα 2 GB κατά την εγγραφή, θα δημιουργηθεί αυτόματα ένα νέο αρχείο ταινίας.
- Όταν η ρύθμιση [ Μορφή αρχείου] οριστεί σε [MP4], το μέγεθος αρχείου των ταινιών περιορίζεται σε 4 GB περίπου. Η εγγραφή ταινίας θα διακόπτεται αυτόματα, αν το μέγεθος αρχείου μιας ταινίας φτάσει περίπου τα 4 GB κατά την εγγραφή.

Ρύθμιση εγγραφής (ταινία)

Επιλέγει το μέγεθος εικόνας, το ρυθμό καρέ και την ποιότητα εικόνας για την εγγραφή ταινίας. Όσο μεγαλύτερος είναι ο βαθμός ροής δεδομένων τόσο καλύτερη είναι η ποιότητα εικόνας.

1. MENU →  (Ρυθμίσεις κάμερας) → [ Ρύθμιση εγγραφής] → επιθυμητή ρύθμιση.

Όταν η [Μορφή αρχείου] έχει οριστεί σε [XAVC S HD]

Εγγράφει ταινίες υψηλής ανάλυσης μετατρέποντάς τις σε μορφή αρχείου MP4 χρησιμοποιώντας κωδικοποίηση MPEG-4 AVC/H.264.

Όταν το [Μορφή αρχείου] έχει ρυθμιστεί σε [AVCHD]

60i/50i: Οι ταινίες εγγράφονται με ρυθμό κατά προσέγγιση 60 πεδίων/δευτ. (για συσκευές συμβατές με 1080 60i) ή 50 πεδίων/δευτ. (για συσκευές συμβατές με 1080 50i) σε λειτουργία συνυφασμού, με ήχο Dolby Digital, σε μορφή AVCHD.

24p/25p: Οι ταινίες εγγράφονται με ρυθμό κατά προσέγγιση 24 καρέ/δευτ. (για συσκευές συμβατές με 1080 60i) ή 25 καρέ/δευτ. (για συσκευές συμβατές με 1080 50i) σε προοδευτική λειτουργία, με ήχο Dolby Digital, σε μορφή AVCHD.

60p/50p: Οι ταινίες εγγράφονται με ρυθμό κατά προσέγγιση 60 καρέ/δευτ. (για συσκευές συμβατές με 1080 60i) ή 50 καρέ/δευτ. (για συσκευές συμβατές με 1080 50i) σε προοδευτική λειτουργία, με ήχο Dolby Digital, σε μορφή AVCHD.

Όταν η ρύθμιση [Μορφή αρχείου] έχει ρυθμιστεί σε [MP4]

Οι λήψεις ταινιών εγγράφονται σε μορφή MPEG-4, με 60 καρέ/δευτ. περίπου (για συσκευές συμβατές με 1080 60i), 50 καρέ/δευτ. περίπου (για συσκευές συμβατές με 1080 50i), 30 καρέ/δευτ. περίπου (για συσκευές συμβατές με 1080 60i) ή 25 καρέ/δευτ. περίπου (για συσκευές συμβατές με 1080 50i), σε προοδευτική λειτουργία, με ήχο AAC, μορφής MP4.

Λεπτομέρειες στοιχείου μενού

Όταν η [Μορφή αρχείου] έχει οριστεί σε [XAVC S HD]

60p 50M/50p 50M:

Γίνεται εγγραφή ταινιών με ανάλυση 1920 × 1080 (60p/50p).

Βαθμός ροής δεδομένων: Κατά προσέγγιση 50 Mbps

30p 50M/25p 50M:

Γίνεται εγγραφή ταινιών με ανάλυση 1920 × 1080 (30p/25p).

Βαθμός ροής δεδομένων: Κατά προσέγγιση 50 Mbps

24p 50M*:

Γίνεται εγγραφή ταινιών με ανάλυση 1920 × 1080 (24p). Δημιουργεί ατμόσφαιρα κινηματογράφου.

Βαθμός ροής δεδομένων: Κατά προσέγγιση 50 Mbps

120p 50M/100p 50M:

Γίνεται εγγραφή ταινιών με ανάλυση 1280 × 720 (120p/100p) σε υψηλή ταχύτητα.

Μπορούν να εγγραφούν ταινίες με 120 fps/100 fps.

Μπορείτε να δημιουργήσετε καλύτερες εικόνες σε αργή κίνηση χρησιμοποιώντας συμβατό εξοπλισμό επεξεργασίας.

Βαθμός ροής δεδομένων: Κατά προσέγγιση 50 Mbps

Όταν η ρύθμιση [ Μορφή αρχείου] έχει οριστεί σε [AVCHD]

60i 24M(FX)/50i 24M(FX):

Γίνεται εγγραφή ταινιών με ανάλυση 1920 × 1080 (60i/50i).

Βαθμός ροής δεδομένων: 24 Mbps (Μέγιστη τιμή)

60i 17M(FH)/50i 17M(FH):

Γίνεται εγγραφή ταινιών με ανάλυση 1920 × 1080 (60i/50i).

Βαθμός ροής δεδομένων: Κατά προσέγγιση 17 Mbps (ΜΟ)

60p 28M(PS)/50p 28M(PS):

Γίνεται εγγραφή ταινιών με ανάλυση 1920 × 1080 (60p/50p).

Βαθμός ροής δεδομένων: 28 Mbps (Μέγιστη τιμή)

24p 24M(FX)/25p 24M(FX):

Γίνεται εγγραφή ταινιών με ανάλυση 1920 × 1080 (24p/25p). Δημιουργεί ατμόσφαιρα κινηματογράφου.

Βαθμός ροής δεδομένων: 24 Mbps (Μέγιστη τιμή)

24p 17M(FH)/25p 17M(FH):

Γίνεται εγγραφή ταινιών με ανάλυση 1920 × 1080 (24p/25p). Δημιουργεί ατμόσφαιρα κινηματογράφου.

Βαθμός ροής δεδομένων: Κατά προσέγγιση 17 Mbps (ΜΟ)

Όταν η ρύθμιση [ Μορφή αρχείου] έχει οριστεί σε [MP4]

1920x1080 60p 28M/1920x1080 50p 28M:

Γίνεται εγγραφή ταινιών με ανάλυση 1920 × 1080 (60p/50p).

Βαθμός ροής δεδομένων: Κατά προσέγγιση 28 Mbps (MO)

1920x1080 30p 16M/1920x1080 25p 16M:

Γίνεται εγγραφή ταινιών με ανάλυση 1920 × 1080 (30p/25p).

Βαθμός ροής δεδομένων: Κατά προσέγγιση 16 Mbps (MO)

1280x720 30p 6M/1280x720 25p 6M:

Γίνεται εγγραφή ταινιών μικρού μεγέθους αρχείου στα 1280 × 720 (30p/25p).

Βαθμός ροής δεδομένων: Κατά προσέγγιση 6 Mbps (MO)

* Μόνο όταν η ρύθμιση [Επιλογ. NTSC/PAL] έχει οριστεί σε NTSC.

Η ρύθμιση ([Επιλογ. NTSC/PAL] είναι διαθέσιμη μόνο για μοντέλα που έχουν την εγγραφή AVCHD 50i ως προεπιλεγμένη ρύθμιση.)

Σημείωση

- Η αναπαραγωγή ταινιών εγγεγραμμένων σε μορφή 60p/50p είναι δυνατή μόνο σε συμβατές συσκευές.
- Οι ταινίες που έχουν εγγραφεί με τη ρύθμιση [60p 28M(PS)]/[50p 28M(PS)]/[60i 24M(FX)]/[50i 24M(FX)]/ [24p 24M(FX)]/[25p 24M(FX)] ορισμένη σε [ Record Setting] μετατρέπονται από το λογισμικό PlayMemories Home προκειμένου να δημιουργηθεί ένας δίσκος εγγραφής AVCHD. Η μετατροπή αυτή μπορεί να διαρκέσει αρκετή ώρα. Επίσης, δεν είναι δυνατή η δημιουργία ενός δίσκου με την ποιότητα εικόνας του πρωτοτύπου. Εάν θέλετε να διατηρήσετε την ποιότητα εικόνας του πρωτοτύπου, αποθηκεύετε τις ταινίες σας σε δίσκο Blu-Ray.
- Για να αναπαραγάγετε ταινίες 60p/50p/24p/25p σε τηλεόραση, η τηλεόραση πρέπει να είναι συμβατή με τις μορφές 60p/50p/24p/25p. Αν η τηλεόραση δεν είναι συμβατή με τις μορφές 60p/50p/24p/25p, οι ταινίες με μορφή 60p/50p/24p/25p θα προβάλλονται ως ταινίες με μορφή 60i/50i.
- Οι τιμές [120p]/[100p] δεν μπορούν να επιλεγούν για τις ακόλουθες ρυθμίσεις.
 - [Ευφυές αυτόματο]
 - [Βελτιωμένο αυτόματ.]
 - [Επιλογή σκηνικού]

[117] Τρόπος χρήσης | Χρήση λειτουργιών λήψης | Εγγραφή ταινιών

Διπλή ΕΓΓ. βίντεο

Επιτρέπει την ταυτόχρονη εγγραφή μιας ταινίας XAVC S και μιας ταινίας MP4 ή μιας

ταινίας AVCHD και μιας ταινίας MP4.

1. MENU →  (Ρυθμίσεις κάμερας) → [Διπλή ΕΓΓ. βίντεο] → επιθυμητή ρύθμιση.

Λεπτομέρειες στοιχείου μενού



Ναι:

Γίνεται ταυτόχρονη εγγραφή μιας ταινίας XAVC S και μιας ταινίας MP4 ή μιας ταινίας AVCHD και μιας ταινίας MP4.

Όχι:

Δεν χρησιμοποιείται η λειτουργία [Διπλή ΕΓΓ. βίντεο].



Σημείωση

- Όταν η [ Ρύθμιση εγγραφής] για μια ταινία XAVC S έχει οριστεί σε [60p]/[50p] ή [120p]/[100p], η [ Ρύθμιση εγγραφής] για μια ταινία AVCHD έχει οριστεί σε [60p]/[50p] ή η [ Μορφή αρχείου] έχει οριστεί σε [MP4], η λειτουργία [Διπλή ΕΓΓ. βίντεο] έχει οριστεί σε [Όχι].
- Αν επιλέξετε [Προβ. ημ/νίας] στη ρύθμιση [Τρόπος προβολής] κατά την αναπαραγωγή απλών ταινιών και ταινιών XAVC S και MP4, οι ταινίες AVCHD και MP4 εμφανίζονται η μία δίπλα στην άλλη.

[118] Τρόπος χρήσης | Χρήση λειτουργιών λήψης | Εγγραφή ταινιών

Εμφάνιση δείκτη (ταινία)

Ορίζει αν θα εμφανίζονται στην οθόνη οι δείκτες που έχουν οριστεί από τις [ Ρυθμίσεις δείκτη] κατά τη λήψη ταινιών.

1. MENU →  (Προσαρμ. ρυθμίσεις) → [ Εμφάνιση δείκτη] → επιθυμητή ρύθμιση.

Λεπτομέρειες στοιχείου μενού

Ναι:

Οι δείκτες εμφανίζονται. Οι δείκτες δεν εγγράφονται.

Όχι:

Δεν εμφανίζεται κανένας δείκτης.



Σημείωση

- Οι δείκτες εμφανίζονται όταν το καντράν λειτουργιών έχει ρυθμιστεί στην επιλογή  (Ταινία) ή κατά τη λήψη ταινιών.
- Δεν μπορείτε να εμφανίσετε τους δείκτες όταν χρησιμοποιείτε τη λειτουργία [Μεγεθ. εστίασης].
- Οι δείκτες εμφανίζονται στην οθόνη ή στο εικονοσκόπιο. (Δεν μπορείτε να εμφανίσετε τους δείκτες στις λήψεις σας.)

[119] Τρόπος χρήσης | Χρήση λειτουργιών λήψης | Εγγραφή ταινιών

Ρυθμίσεις δείκτη (ταινία)

Καθορίζει τους δείκτες που θα εμφανίζονται κατά τη λήψη ταινιών.

1. MENU →  (Προσαρμ. ρυθμίσεις) → [ Ρυθμίσεις δείκτη] → επιθυμητή ρύθμιση.

Λεπτομέρειες στοιχείου μενού

Κέντρο:

Ρυθμίζει εάν θα εμφανίζεται ο κεντρικός δείκτης στο κέντρο της οθόνης λήψης.

Όχι / Ναι

Λόγος:

Ρυθμίζει την εμφάνιση του δείκτη λόγου.

Όχι / 4:3 / 13:9 / 14:9 / 15:9 / 1.66:1 / 1.85:1 / 2.35:1

Ζώνη ασφαλείας:

Ρυθμίζει την εμφάνιση της ζώνης ασφαλείας. Αυτή η ρύθμιση γίνεται το τυπικό εύρος που μπορεί να ληφθεί από μια οικιακή τηλεόραση γενικού τύπου.

Όχι / 80% / 90%

Οδηγός καρέ:

Καθορίζει εάν θα εμφανίζεται ο οδηγός καρέ. Μπορείτε να επαληθεύσετε αν το θέμα είναι επίπεδο ή κατακόρυφο προς το έδαφος.



Όχι / Ναι



Συμβουλή

- Μπορείτε να εμφανίσετε όλους τους δείκτες ταυτόχρονα.
- Τοποθετήστε το θέμα στο σημείο διασταύρωσης του [Οδηγού καρέ] για να δημιουργήσετε μια ισορροπημένη σύνθεση.

[120] Τρόπος χρήσης | Χρήση λειτουργιών λήψης | Εγγραφή ταινιών

SteadyShot (ταινία)

Ρυθμίζει το εφέ [ SteadyShot] κατά τη λήψη ταινιών. Εάν θέσετε τη ρύθμιση [ SteadyShot] σε [Όχι] όταν χρησιμοποιείτε τρίποδο (πωλείται χωριστά) παράγεται μια φυσική εικόνα.

1. MENU →  (Ρυθμίσεις κάμερας) → [ SteadyShot] → επιθυμητή ρύθμιση.

Λεπτομέρειες στοιχείου μενού

Ναι:

Χρησιμοποιεί το [ SteadyShot].

Όχι:

Δεν χρησιμοποιεί το [ SteadyShot].

Σημείωση

- Εάν αλλάξετε τη ρύθμιση για το [ SteadyShot], θα αλλάξει η γωνία προβολής.

[121] Τρόπος χρήσης | Χρήση λειτουργιών λήψης | Εγγραφή ταινιών

Εγγραφή ήχου

Ρυθμίζει εάν θα εγγράφεται ήχος κατά τη λήψη ταινιών.

1. MENU →  (Ρυθμίσεις κάμερας) → [Εγγραφή ήχου] → επιθυμητή ρύθμιση.

Λεπτομέρειες στοιχείου μενού

Ναι:

Εγγράφεται ήχος (στερεοφωνικός).

Όχι:

Δεν εγγράφεται ήχος.

Σημείωση

- Ο θόρυβος του φακού και του προϊόντος σε λειτουργία θα εγγραφεί επίσης, όταν έχει επιλεγεί [Ναι].

[122] Τρόπος χρήσης | Χρήση λειτουργιών λήψης | Εγγραφή ταινιών

Εμφ. επιπ. ήχου

Καθορίζει εάν θα εμφανίζεται το επίπεδο του ήχου στην οθόνη.

1. MENU →  (Προσαρμ. ρυθμίσεις) → [Εμφ. επιπ. ήχου] → επιθυμητή ρύθμιση.

Λεπτομέρειες στοιχείου μενού

Ναι:

Εμφανίζει το επίπεδο ήχου.

Όχι:

Δεν εμφανίζει το επίπεδο ήχου.

Σημείωση

- Το επίπεδο ήχου δεν εμφανίζεται στις ακόλουθες περιπτώσεις:
 - Όταν η επιλογή [Εγγραφή ήχου] έχει τεθεί στο [Όχι].
 - Όταν η ρύθμιση [DISP (Ρύθμιση προβολής)] έχει οριστεί σε [Κανένα στοιχείο].
- Ρυθμίστε τη λειτουργία λήψης σε [Ταινία]. Μπορείτε να δείτε το επίπεδο ήχου πριν την εγγραφή μόνο σε λειτουργία εγγραφής ταινίας.

[123] Τρόπος χρήσης | Χρήση λειτουργιών λήψης | Εγγραφή ταινιών

Επίπεδο εγγρ. ήχου

Μπορείτε να προσαρμόσετε το επίπεδο εγγραφής ήχου ενώ ελέγχετε το μετρητή επιπέδου.

1. MENU →  (Ρυθμίσεις κάμερας) → [Επίπεδο εγγρ. ήχου] → επιθυμητή ρύθμιση.

Λεπτομέρειες στοιχείου μενού

+:

Αυξάνει το επίπεδο εγγραφής ήχου.

-:

Μειώνει το επίπεδο εγγραφής ήχου.

Επαναφορά:

Επαναφέρει το επίπεδο εγγραφής ήχου στην προεπιλεγμένη ρύθμιση.

Συμβουλή

- Όταν εγγράφετε ταινίες ήχου υψηλής έντασης, ορίστε το [Επίπεδο εγγρ. ήχου] σε χαμηλότερο επίπεδο ήχου. Αυτό σας επιτρέπει να εγγράψετε πιο ρεαλιστικό ήχο. Όταν εγγράφετε ταινίες ήχου χαμηλής έντασης, ορίστε το [Επίπεδο εγγρ. ήχου] σε υψηλότερο επίπεδο ήχου, ώστε να εξασφαλίσετε ότι ο ήχος θα ακούγεται καλά.

Σημείωση

- Ανεξάρτητα από τις ρυθμίσεις [Επίπεδο εγγρ. ήχου], ο οριοθέτης λειτουργεί πάντα.
- Το [Επίπεδο εγγρ. ήχου] είναι διαθέσιμος μόνο όταν η λειτουργία λήψης είναι ρυθμισμένη σε Ταινία.
- Οι ρυθμίσεις [Επίπεδο εγγρ. ήχου] εφαρμόζονται για το εσωτερικό μικρόφωνο και για την  είσοδο ακροδέκτη (Μικρόφωνο).

[124] Τρόπος χρήσης | Χρήση λειτουργιών λήψης | Εγγραφή ταινιών

Μείωση θορ. Ανέμου

Ρυθμίζει εάν θα μειωθεί ο θόρυβος του ανέμου κατά την εγγραφή ταινίας.

1. MENU →  (Ρυθμίσεις κάμερας) → [Μείωση θορ. Ανέμου] → επιθυμητή ρύθμιση.

Λεπτομέρειες στοιχείου μενού

Ναι:

Μειώνει το θόρυβο του ανέμου.

Όχι:

Δεν μειώνει το θόρυβο του ανέμου.



Σημείωση

- Ρυθμίζοντας αυτό το στοιχείο σε [Ναι] όταν δεν φυσάει δυνατά ο άνεμος, μπορεί να προκαλέσετε την εγγραφή του κανονικού ήχου σε πολύ χαμηλή ένταση.
- Όταν χρησιμοποιείται εξωτερικό μικρόφωνο (πωλείται χωριστά), η ρύθμιση [Μείωση θορ. Ανέμου] δεν λειτουργεί.

[125] Τρόπος χρήσης | Χρήση λειτουργιών λήψης | Εγγραφή ταινιών

Αυτ. αργό κλείστ. (ταινία)

Ρυθμίζει εάν θα γίνει αυτόματη προσαρμογή της ταχύτητας κλείστρου κατά την εγγραφή ταινιών, όταν το θέμα είναι σκοτεινό.

1. MENU →  (Ρυθμίσεις κάμερας) → [ Αυτ. αργό κλείστ.] → επιθυμητή ρύθμιση.

Λεπτομέρειες στοιχείου μενού

Ναι:



Χρησιμοποιείται η ρύθμιση [ Αυτ. αργό κλείστ.]. Η ταχύτητα του κλείστρου μειώνεται αυτόματα κατά την εγγραφή σε σκοτεινές τοποθεσίες. Μπορείτε να μειώσετε το θόρυβο της ταινίας χρησιμοποιώντας αργή ταχύτητα κλείστρου κατά την εγγραφή σε σκοτεινές τοποθεσίες.

Όχι:

Δεν χρησιμοποιεί το [ Αυτ. αργό κλείστ.]. Η εγγεγραμμένη ταινία θα είναι σκοτεινότερη από ό,τι αν είχατε επιλέξει το [Ναι], αλλά μπορείτε να εγγράψετε ταινίες με ομαλότερη κίνηση και λιγότερη θολότητα.

Σημείωση

- Η ρύθμιση [ Αυτ. αργό κλείστ.] δεν λειτουργεί στις εξής περιπτώσεις:

-  (Προτερ. κλείστρου)
-  (Χειροκίνητη έκθεση)
- Όταν το [ISO] είναι ρυθμισμένο σε λειτουργία άλλη πέραν της [ISO AUTO].

[126] Τρόπος χρήσης | Χρήση λειτουργιών λήψης | Εγγραφή ταινιών

Κουμπί MOVIE

Καθορίζει εάν θα ενεργοποιηθεί το κουμπί MOVIE.

1. MENU →  (Προσαρμ. ρυθμίσεις) → [Κουμπί MOVIE] → επιθυμητή ρύθμιση.

Λεπτομέρειες στοιχείου μενού

Πάντα:

Ξεκινά την εγγραφή ταινίας όταν πατάτε το κουμπί MOVIE σε οποιαδήποτε λειτουργία.

Λειτ. ταινίας μόνο:

Ξεκινά την εγγραφή ταινίας όταν πατάτε το κουμπί MOVIE μόνο εάν η λειτουργία λήψης έχει οριστεί στη λειτουργία [Ταινία].

[127] Τρόπος χρήσης | Χρήση λειτουργιών λήψης | Προσαρμογή των λειτουργιών λήψης για άνετη χρήση

Μνήμη

Σας επιτρέπει να καταχωρίσετε έως και 3 συχνά χρησιμοποιούμενες λειτουργίες ή ρυθμίσεις προϊόντος στο προϊόν. Μπορείτε να ανακαλέσετε τις ρυθμίσεις χρησιμοποιώντας απλώς τον επιλογέα λειτουργίας.

1. Ορίστε τη συσκευή στη ρύθμιση που θέλετε να καταχωρίσετε.
2. MENU →  (Ρυθμίσεις κάμερας) → [Μνήμη] → επιθυμητή ρύθμιση.

Στοιχεία που μπορούν να καταχωρηθούν

- Λειτουργία λήψης
- Ταχύτητα κλείστρου
-  Ρυθμίσεις κάμερας

Για να ανακαλέσετε καταχωρημένες ρυθμίσεις

Επιλέξτε έναν αριθμό μνήμης από το «1,» «2» ή «3» στον επιλογέα λειτουργίας.

Για να αλλάξετε καταχωρισμένες ρυθμίσεις

Αλλάξτε τη ρύθμιση σε αυτήν που θέλετε και καταχωρίστε την ξανά στον ίδιο αριθμό λειτουργίας.

Σημείωση

- Δεν είναι δυνατή η καταχώριση της μετατόπισης προγράμματος.
- Για ορισμένες λειτουργίες, η θέση του επιλογέα και της ρύθμισης που χρησιμοποιείται τη δεδομένη στιγμή για τη φωτογράφιση μπορεί να μην ταιριάζουν. Αν συμβεί κάτι τέτοιο, τραβήξτε φωτογραφίες χρησιμοποιώντας τις πληροφορίες που εμφανίζονται στην οθόνη.

[128] Τρόπος χρήσης | Χρήση λειτουργιών λήψης | Προσαρμογή των λειτουργιών λήψης για άνετη χρήση

Ρυθμ. μενού λειτουρ.

Μπορείτε να αντιστοιχίσετε τις λειτουργίες να καλούνται όταν πατάτε το κουμπί Fn (Λειτουργία).

1. MENU →  (Προσαρμοσμένες ρυθμίσεις) → [Ρυθμ. μενού λειτουρ.] → θέστε μια λειτουργία στην επιθυμητή θέση.

Οι λειτουργίες που μπορούν να αντιστοιχιστούν εμφανίζονται στην οθόνη επιλογής στοιχείου ρύθμισης.

[129] Τρόπος χρήσης | Χρήση λειτουργιών λήψης | Προσαρμογή των λειτουργιών λήψης για άνετη χρήση

Προσ. πλήκτ(Λήψη) / Προσ. πλήκτ(Αναπ)

Η αντιστοίχιση λειτουργιών στα διάφορα πλήκτρα σας επιτρέπει να επιταχύνετε τις λειτουργίες πατώντας το αντίστοιχο πλήκτρο όταν εμφανίζεται η οθόνη πληροφοριών λήψης ή η οθόνη αναπαραγωγής για να εκτελέσετε μια αντιστοιχισμένη λειτουργία.

1. MENU →  (Προσαρμ. ρυθμίσεις) → [Προσ. πλήκτ(Λήψη)] / [Προσ. πλήκτ(Αναπ)] → ορίστε μια λειτουργία στο επιθυμητό πλήκτρο.

Παραδείγματα λειτουργιών που μπορούν να αντιστοιχιστούν μόνο σε προσαρμοσμένα πλήκτρα

Τυπική:

Ανάλογα με τις επιλεγμένες ρυθμίσεις στην [Περιοχή εστίασης] ή την [Κεντ. AF συν. παρακ.], οι διαθέσιμες λειτουργίες διαφέρουν όταν πατάτε το πλήκτρο.

- Όταν πατάτε το πλήκτρο και η ρύθμιση [Περιοχή εστίασης] έχει οριστεί σε [Ευέλ. σημείο] ή [Επεκτ. ευέλ. σημείο], μπορείτε να αλλάξετε τη θέση της περιοχής εστίασης.
- Όταν πατάτε το πλήκτρο και η ρύθμιση [Περιοχή εστίασης] έχει οριστεί σε [Ευρεία] ή [Κεντρική] και η ρύθμιση [Κεντ. AF συν. παρακ.] είναι [Ναι], θα ενεργοποιηθεί η ρύθμιση [Κεντ. AF συν. παρακ.].

Σημείωση

- Μπορείτε να αντιστοιχίσετε δύο λειτουργίες στο ίδιο πλήκτρο για να έχετε διαφορετικές λειτουργίες στη λήψη και την αναπαραγωγή.
- Με τη ρύθμιση [Προσ. πλήκτ(Αναπ)] μπορούν να αντιστοιχιστούν λιγότερα πλήκτρα σε μια λειτουργία σε σχέση με τη ρύθμιση [Προσ. πλήκτ(Λήψη)].
- Ορισμένες λειτουργίες δεν είναι δυνατό να εκχωρηθούν σε κάποια πλήκτρα.

[130] Τρόπος χρήσης | Χρήση λειτουργιών λήψης | Προσαρμογή των λειτουργιών λήψης για άνετη χρήση

Λειτουργία του τροχού ελέγχου

Μόλις αντιστοιχίσετε μια λειτουργία στον τροχό ελέγχου, μπορείτε να εκτελέσετε αυτήν τη λειτουργία απλά γυρνώντας τον τροχό, όταν εμφανίζεται η οθόνη με τις πληροφορίες λήψης.

1. MENU →  (Προσαρμ. ρυθμίσεις) → [Προσ. πλήκτ(Λήψη)] → [Τροχός ελέγχου] → επιθυμητή ρύθμιση.

Οι λειτουργίες που μπορούν να αντιστοιχιστούν εμφανίζονται στην οθόνη επιλογής στοιχείου ρύθμισης.

[131] Τρόπος χρήσης | Χρήση λειτουργιών λήψης | Προσαρμογή των λειτουργιών λήψης για άνετη χρήση

Λειτουργία του κουμπιού AEL

Μόλις αντιστοιχίσετε μια λειτουργία στο κουμπί AEL, μπορείτε να εκτελέσετε αυτήν τη λειτουργία απλά πατώντας το κουμπί AEL όταν εμφανιστεί η οθόνη με τις πληροφορίες λήψης.

1. MENU →  (Προσαρμ. ρυθμίσεις) → [Προσ. πλήκτ(Λήψη)] → [Κουμπί AEL] → επιθυμητή ρύθμιση.

Οι λειτουργίες που μπορούν να αντιστοιχιστούν εμφανίζονται στην οθόνη επιλογής στοιχείου ρύθμισης.

[132] Τρόπος χρήσης | Χρήση λειτουργιών λήψης | Προσαρμογή των λειτουργιών λήψης για άνετη χρήση

Λειτουργία του κουμπιού Προσαρμογή

Μόλις αντιστοιχίσετε μια λειτουργία στο κουμπί Προσαρμογή, μπορείτε να εκτελέσετε αυτήν τη λειτουργία απλά πατώντας το κουμπί Προσαρμογή, όταν εμφανίζεται η οθόνη με τις πληροφορίες λήψης ή η οθόνη αναπαραγωγής.

1. MENU →  (Προσαρμ. ρυθμίσεις) → [Προσ. πλήκτ(Λήψη)] ή [Προσ. πλήκτ(Αναπ)] → [Προσαρμ. κουμπί 1] ή [Προσαρμ. κουμπί 2] → επιθυμητή ρύθμιση.

- Το μόνο πλήκτρο στο οποίο μπορεί να αντιστοιχιστεί μια λειτουργία με την

επιλογή [Προσ. πλήκτ(Αναπ)] είναι το [Προσαρ. κουμπιού 1].

Οι λειτουργίες που μπορούν να αντιστοιχιστούν εμφανίζονται στην οθόνη επιλογής στοιχείου ρύθμισης.

Συμβουλή

- Αν επιλέξετε MENU →  (Προσαρμ. ρυθμίσεις) → [Προσ. πλήκτ(Αναπ)] → [Προσαρ. κουμπιού 1] → [Εφαρ. προσαρ(Λήψ)], η επιλεγμένη λειτουργία για το [Προσ. πλήκτ(Λήψη)] αντιστοιχίζεται επίσης στο πλήκτρο αυτό στη λειτουργία αναπαραγωγής.

[133] Τρόπος χρήσης | Χρήση λειτουργιών λήψης | Προσαρμογή των λειτουργιών λήψης για άνετη χρήση

Λειτουργία του κεντρικού κουμπιού

Μόλις αντιστοιχίσετε μια λειτουργία στο κεντρικό κουμπί, μπορείτε να εκτελέσετε αυτήν τη λειτουργία απλά πατώντας το κεντρικό κουμπί, όταν εμφανίζεται η οθόνη με τις πληροφορίες λήψης.

1. MENU →  (Προσαρμ. ρυθμίσεις) → [Προσ. πλήκτ(Λήψη)] → [Κεντρικό κουμπί] → επιθυμητή ρύθμιση.

Οι λειτουργίες που μπορούν να αντιστοιχιστούν εμφανίζονται στην οθόνη επιλογής στοιχείου ρύθμισης.

[134] Τρόπος χρήσης | Χρήση λειτουργιών λήψης | Προσαρμογή των λειτουργιών λήψης για άνετη χρήση

Λειτουργία του αριστερού κουμπιού

Μόλις αντιστοιχίσετε μια λειτουργία στο αριστερό κουμπί, μπορείτε να εκτελέσετε αυτήν τη λειτουργία απλά πατώντας το αριστερό κουμπί, όταν εμφανίζεται η οθόνη με τις πληροφορίες λήψης.

1. MENU →  (Προσαρμ. ρυθμίσεις) → [Προσ. πλήκτ(Λήψη)] → [Αριστερό κουμπί] → επιθυμητή ρύθμιση.

Οι λειτουργίες που μπορούν να αντιστοιχιστούν εμφανίζονται στην οθόνη επιλογής στοιχείου ρύθμισης.

[135] Τρόπος χρήσης | Χρήση λειτουργιών λήψης | Προσαρμογή των λειτουργιών λήψης για άνετη χρήση

Λειτουργία του δεξιού κουμπιού

Μόλις αντιστοιχίσετε μια λειτουργία στο δεξιό κουμπί, μπορείτε να εκτελέσετε αυτήν τη λειτουργία απλά πατώντας το δεξιό κουμπί, όταν εμφανίζεται η οθόνη με τις πληροφορίες λήψης.

1. MENU →  (Προσαρμ. ρυθμίσεις) → [Προσ. πλήκτ(Λήψη)] → [Δεξιό κουμπί] → επιθυμητή ρύθμιση.

Οι λειτουργίες που μπορούν να αντιστοιχιστούν εμφανίζονται στην οθόνη επιλογής στοιχείου ρύθμισης.

[136] Τρόπος χρήσης | Χρήση λειτουργιών λήψης | Προσαρμογή των λειτουργιών λήψης για άνετη χρήση

Λειτουργία του κάτω κουμπιού

Μόλις αντιστοιχίσετε μια λειτουργία στο κάτω κουμπί, μπορείτε να εκτελέσετε αυτήν τη λειτουργία απλά πατώντας το κάτω κουμπί, όταν εμφανίζεται η οθόνη με τις πληροφορίες λήψης.

1. MENU →  (Προσαρμ. ρυθμίσεις) → [Προσ. πλήκτ(Λήψη)] → [Κάτω κουμπί] → επιθυμητή ρύθμιση.

Οι λειτουργίες που μπορούν να αντιστοιχιστούν εμφανίζονται στην οθόνη επιλογής στοιχείου ρύθμισης.

[137] Τρόπος χρήσης | Χρήση λειτουργιών λήψης | Ρύθμιση των υπόλοιπων λειτουργιών του παρόντος προϊόντος

Χαμόγ./Ανίχν. προσ.

Ανιχνεύει τα πρόσωπα των θεμάτων σας και προσαρμόζει τις ρυθμίσεις εστίασης, έκθεσης και φλας, ενώ εκτελεί αυτόματα επεξεργασία της εικόνας.

1. MENU →  (Ρυθμίσεις κάμερας) → [Χαμόγ./Ανίχν. προσ.] → επιθυμητή ρύθμιση.

Λεπτομέρειες στοιχείου μενού

 **Όχι:**

Δεν χρησιμοποιεί τη λειτουργία Ανίχνευσης προσώπου.

 **Ενερ. (Καταχ. προσ.):**

Ανιχνεύει κατά προτεραιότητα το πρόσωπο που έχει εγγραφεί με τη λειτουργία [Καταχώρ. προσώπου].

 **Ναι:**

Ανιχνεύει ένα πρόσωπο χωρίς να δίνει προτεραιότητα στο πρόσωπο που έχει εγγραφεί.

 **Κλείστρ. χαμόγελου:**

Ανιχνεύει και τραβάει αυτόματα ένα χαμόγελο.

Πλαίσιο ανίχνευσης προσώπου

- Όταν η συσκευή ανιχνεύει ένα πρόσωπο, εμφανίζεται το γκρι πλαίσιο ανίχνευσης προσώπου. Όταν η συσκευή εντοπίζει ότι έχει ενεργοποιηθεί η αυτόματη εστίαση, το πλαίσιο ανίχνευσης προσώπου γίνεται λευκό. Όταν πατάτε το κουμπί κλείστρου μέχρι τη μέση, το πλαίσιο γίνεται πράσινο.
- Αν έχετε καταχωρίσει τη σειρά προτεραιότητας για κάθε πρόσωπο χρησιμοποιώντας τη λειτουργία [Καταχώρ. προσώπου], το προϊόν αυτόματα επιλέγει το πρώτο πρόσωπο από τον κατάλογο προτεραιότητας και το πλαίσιο ανίχνευσης προσώπου γύρω από αυτό γίνεται λευκό. Τα πλαίσια ανίχνευσης προσώπου άλλων εγγεγραμμένων προσώπων θα γίνουν μοβ.



Συμβουλές για την αποτελεσματικότερη απαθανάτιση χαμόγελων

- Μην καλύπτετε τα μάτια με τα μαλλιά και έχετε τα μάτια σας μισόκλειστα.
- Μην σκιάζετε το πρόσωπο με καπέλα, μάσκες, γυαλιά ηλίου, κ.λπ.
- Προσπαθήστε να έχετε στραμμένο το πρόσωπο προς τη συσκευή και όσο το δυνατόν περισσότερο σε ευθεία.
- Χαμογελάστε έντονα, ανοίγοντας το στόμα. Το χαμόγελο εντοπίζεται ευκολότερα όταν φαίνονται και τα δόντια.
- Αν πατήσετε το κουμπί κλείστρου κατά τη λειτουργία Κλείστρο χαμόγελου, η συσκευή τραβάει την εικόνα. Μετά τη φωτογράφιση, η συσκευή επανέρχεται στη λειτουργία Κλείστρο χαμόγελου.

Συμβουλή

- Όταν το [Χαμόγ./Ανίχν. προσ.] είναι ρυθμισμένο στο [Κλείστρ. χαμόγελου], μπορείτε να επιλέξετε τη λειτουργία Ευαισθησίας ανίχνευσης χαμόγελου από το [Ενεργό: Ελαφρύ χαμόγελο], [Ενεργό: Κανονικό χαμόγελο] και [Ενεργό: Πλατύ χαμόγελο].

Σημείωση



- Δεν μπορείτε να χρησιμοποιήσετε τη λειτουργία Ανίχνευσης προσώπου μαζί με τις ακόλουθες λειτουργίες:
 - Λειτουργίες ζουμ
 - [Σαρωτικό πανόραμα]
 - Όταν το [Εφέ φωτογραφίας] έχει οριστεί σε [Αφισοποίηση].
 - Όταν χρησιμοποιείτε την λειτουργία [Μεγεθυντ. εστίασης].
 - Όταν η [Επιλογή σκηνικού] έχει οριστεί σε [Τοπίο], [Νυχτερινό σκηνικό] ή [Ηλιοβασίλεμα].
 - Η [Ρύθμιση εγγραφής] έχει οριστεί σε [120p]/[100p].
- Μπορούν να ανιχνευτούν έως οκτώ πρόσωπα από τα θέματά σας.
- Σε ορισμένες περιπτώσεις, η συσκευή δεν μπορεί να ανιχνεύσει κανένα πρόσωπο ή μπορεί κατά λάθος να ανιχνεύσει άλλα αντικείμενα ως πρόσωπα.
- Αν η συσκευή δεν μπορεί να ανιχνεύσει ένα πρόσωπο, ορίστε τη λειτουργία Ευαισθησίας ανίχνευσης χαμόγελου.
- Αν παρακολουθείτε ένα πρόσωπο χρησιμοποιώντας [AF με συνεχή παρακ.]

παράλληλα με τη λειτουργία Κλείστρο χαμόγελου, η λειτουργία Ανίχνευσης χαμόγελου εκτελείται μόνο για αυτό το πρόσωπο.

[138] Τρόπος χρήσης | Χρήση λειτουργιών λήψης | Ρύθμιση των υπόλοιπων λειτουργιών του παρόντος προϊόντος

Εφέ απαλού δέρματος (ακίνητη εικόνα)

Ορίζει το εφέ που χρησιμοποιήθηκε για την απαλή φωτογράφιση του δέρματος στη λειτουργία Ανίχνευσης προσώπου.

1. MENU →  (Ρυθμίσεις κάμερας) → [ Εφέ απαλού δέρματος] → επιθυμητή ρύθμιση.

Λεπτομέρειες στοιχείου μενού

 OFF **Όχι:**

Δεν χρησιμοποιεί τη λειτουργία [ Εφέ απαλού δέρματος].



 LO **Ναι:**

Χρησιμοποιεί τη λειτουργία [ Εφέ απαλού δέρματος].

Συμβουλή

- Όταν η λειτουργία [ Εφέ απαλού δέρματος] είναι ρυθμισμένη σε [Ναι], μπορείτε να επιλέξετε το επίπεδο εφέ. Επιλέξτε το επίπεδο εφέ πατώντας την δεξιά/αριστερή πλευρά στον τροχό ελέγχου.

Σημείωση

- Το [ Εφέ απαλού δέρματος] δεν είναι διαθέσιμο όταν η [ Ποιότητα] είναι [RAW].

[139] Τρόπος χρήσης | Χρήση λειτουργιών λήψης | Ρύθμιση των υπόλοιπων λειτουργιών του παρόντος προϊόντος

Καταχώρ. προσώπου (Νέα καταχώρηση)

Εάν εγγράψετε πρόσωπα εκ των προτέρων, η συσκευή μπορεί να ανιχνεύσει το

εγγεγραμμένο πρόσωπο κατά προτεραιότητα όταν η λειτουργία [Χαμόγ./Ανίχν. προσ.] έχει οριστεί σε [Ενερ. (Καταχ. προσ.)].

1. MENU →  (Προσαρμ. ρυθμίσεις) → [Καταχώρ. προσώπου] → [Νέα καταχώρηση].
2. Ευθυγραμμίστε το πλαίσιο οδηγό με το πρόσωπο που θα εγγράψετε και πατήστε το κουμπί του κλείστρου.
3. Όταν εμφανιστεί ένα μήνυμα επιβεβαίωσης, επιλέξτε το [Εισαγωγή].

Σημείωση

- Μπορούν να εγγραφούν έως οκτώ πρόσωπα.
- Τραβήξτε το πρόσωπο ανφάς σε ένα έντονα φωτισμένο χώρο. Το πρόσωπο μπορεί να μην έχει εγγραφεί σωστά, εάν κάποιο καπέλο, μάσκα, γυαλιά κ.λπ. το σκιάζουν.

[140] Τρόπος χρήσης | Χρήση λειτουργιών λήψης | Ρύθμιση των υπόλοιπων λειτουργιών του παρόντος προϊόντος

Καταχώρ. προσώπου (Ανταλλαγή σειράς)

Όταν εγγράφονται πολλαπλά πρόσωπα για να έχουν προτεραιότητα, θα έχει προτεραιότητα το πρόσωπο που εγγράφεται πρώτο. Μπορείτε να αλλάξετε τη σειρά προτεραιότητας.

1. MENU →  (Προσαρμ. ρυθμίσεις) → [Καταχώρ. προσώπου] → [Ανταλλαγή σειράς].
2. Επιλέξτε κάποιο πρόσωπο για να αλλάξετε τη σειρά προτεραιότητας.
3. Επιλέξτε τον προορισμό.

[141] Τρόπος χρήσης | Χρήση λειτουργιών λήψης | Ρύθμιση των υπόλοιπων λειτουργιών του παρόντος προϊόντος

Καταχώρ. προσώπου (Διαγραφή)

Διαγράφει ένα εγγεγραμμένο πρόσωπο.

1. MENU →  (Προσαρμ. ρυθμίσεις) → [Καταχώρ. προσώπου] → [Διαγραφή].
Εάν επιλέξετε το [Διαγραφή όλων], μπορείτε να διαγράψετε όλα τα εγγεγραμμένα πρόσωπα.

Σημείωση

- Ακόμα και εάν εκτελέσετε [Διαγραφή], τα δεδομένα για το εγγεγραμμένο πρόσωπο θα παραμείνουν στο προϊόν. Για να διαγράψετε τα δεδομένα για εγγεγραμμένα πρόσωπα από τη συσκευή, επιλέξτε [Διαγραφή όλων].

[142] Τρόπος χρήσης | Χρήση λειτουργιών λήψης | Ρύθμιση των υπόλοιπων λειτουργιών του παρόντος προϊόντος

Μείωση κόκκ. ματιών

Όταν χρησιμοποιείτε το φλας, ενεργοποιείται δύο ή περισσότερες φορές πριν τη φωτογράφιση για να μειώσει το φαινόμενο των κόκκινων ματιών.

1. MENU →  (Ρυθμίσεις κάμερας) → [Μείωση κόκκ. ματιών] → επιθυμητή ρύθμιση.

Λεπτομέρειες στοιχείου μενού

Ναι:

Το φλας ενεργοποιείται πάντα για να μειώσει το φαινόμενο των κόκκινων ματιών.

Όχι:

Δεν χρησιμοποιεί τη λειτουργία μείωσης του φαινομένου κόκκινων ματιών.

Σημείωση



- Η λειτουργία μείωσης του φαινομένου κόκκινων ματιών ενδέχεται να μην έχει τα επιθυμητά αποτελέσματα. Εξαρτάται από μεμονωμένες διαφορές και συνθήκες, όπως είναι η απόσταση από το θέμα ή αν το θέμα κοιτάζει στο στροβοσκόπιο ή όχι.

[143] Τρόπος χρήσης | Χρήση λειτουργιών λήψης | Ρύθμιση των υπόλοιπων λειτουργιών του παρόντος προϊόντος

Αυτόμ. καδράρισμα (ακίνητη εικόνα)

Όταν η συσκευή ανιχνεύει και φωτογραφίζει πρόσωπα, φωτογραφίζει θέματα από πολύ κοντά (μάκρο) ή θέματα που παρακολουθούνται μέσω της λειτουργίας [AF με συνεχή παρακ.], η συσκευή ξακρίζει αυτόματα την εικόνα στην κατάλληλη σύνθεση και μετά την αποθηκεύει. Τόσο η πρωτότυπη όσο και η ξακρισμένη εικόνα, αποθηκεύονται. Η ξακρισμένη εικόνα εγγράφεται στο ίδιο μέγεθος με την πρωτότυπη εικόνα.



1. MENU →  (Ρυθμίσεις κάμερας) → [ Αυτόμ. καδράρισμα] → επιθυμητή ρύθμιση.

Λεπτομέρειες στοιχείου μενού



Όχι:

Δεν γίνεται ξάκρισμα των εικόνων.

Αυτόματη:



Γίνεται αυτόματα ξάκρισμα των εικόνων στην κατάλληλη σύνθεση.

Σημείωση

- Η ξακρισμένη εικόνα ίσως να μην έχει την βέλτιστη σύνθεση, ανάλογα με τις συνθήκες λήψης.
 - Η λειτουργία [ Αυτόμ. καδράρισμα] δεν μπορεί να χρησιμοποιηθεί όταν η [ Ποιότητα] έχει οριστεί σε [RAW] ή [RAW & JPEG].
-

ΜΘ μακράς έκθεσης (ακίνητη εικόνα)

Όταν ορίζετε την ταχύτητα κλείστρου στο 1 δευτερόλεπτο ή περισσότερο (λήψη μακράς έκθεσης), η λειτουργία μείωσης θορύβου είναι ενεργοποιημένη όσο διαρκεί το άνοιγμα του κλείστρου. Με τη λειτουργία ενεργοποιημένη, μειώνεται ο κοκκώδης θόρυβος που χαρακτηρίζει τις μακρές εκθέσεις.

1. MENU →  (Ρυθμίσεις κάμερας) → [ ΜΘ μακράς έκθεσης] → επιθυμητή ρύθμιση.

Λεπτομέρειες στοιχείου μενού



Ναι:

Ενεργοποιεί τη μείωση θορύβου για την ίδια διάρκεια που το κλείστρο είναι ανοιχτό. Όταν η μείωση θορύβου είναι σε εξέλιξη, εμφανίζεται ένα μήνυμα και δεν μπορείτε να τραβήξετε άλλη εικόνα. Επιλέξτε αυτήν τη λειτουργία για να δώσετε προτεραιότητα στην ποιότητα της εικόνας.

Off:

Δεν ενεργοποιεί τη μείωση θορύβου. Επιλέξτε αυτήν τη λειτουργία για να δώσετε προτεραιότητα στο χρονισμό της λήψης.

Σημείωση



- Η μείωση θορύβου ενδέχεται να μην ενεργοποιηθεί ακόμη και αν η λειτουργία [ ΜΘ μακράς έκθεσης] είναι ορισμένη σε [Ναι] στις παρακάτω περιπτώσεις:
 - Η λειτουργία λήψης έχει ρυθμιστεί σε [Σαρωτικό πανόραμα].
 - Η [Λειτ. οδήγησης] έχει οριστεί σε [Συνεχής λήψη], [Προτ. ταχ. συνεχούς], [Συνεχόμ. οριοθέτηση] ή [Οριοθέτηση LPF].
 - Η λειτουργία λήψης έχει οριστεί σε [Επιλογή σκηνικού] και έχει επιλεγεί [Αθλητικά], [Ημίφως με το χέρι] ή [Μείωση θολώμ.κίν.].
 - Η ευαισθησία ISO είναι ορισμένη σε [ΜΘ πολλών κάδρων].
- Δεν μπορείτε να ορίσετε τη λειτουργία [ ΜΘ μακράς έκθεσης] σε [Όχι] όταν η λειτουργία λήψης είναι ορισμένη σε [Ευφυές αυτόματο], [Βελτιωμένο αυτόματ.] ή [Επιλογή σκηνικού].
- Ανάλογα με τις συνθήκες λήψης, η ψηφιακή φωτογραφική μηχανή ενδέχεται να μην εκτελέσει μείωση θορύβου ακόμη και αν η ταχύτητα κλείστρου είναι

μεγαλύτερη από 1 δευτερόλεπτο(-α).

[145] Τρόπος χρήσης | Χρήση λειτουργιών λήψης | Ρύθμιση των υπόλοιπων λειτουργιών του παρόντος προϊόντος

ΜΘ υψηλού ISO (ακίνητη εικόνα)

Κατά τη λήψη με ISO υψηλής ευαισθησίας, η συσκευή μειώνει το θόρυβο που γίνεται πιο αισθητός όταν η ευαισθησία της συσκευής είναι υψηλή. Μπορεί να εμφανιστεί ένα μήνυμα κατά την επεξεργασία της μείωσης του θορύβου. Δεν μπορείτε να βγάλετε άλλη φωτογραφία για όσο διάστημα εμφανίζεται το μήνυμα.

1. MENU →  (Ρυθμίσεις κάμερας) → [ ΜΘ υψηλού ISO] → επιθυμητή ρύθμιση.

Λεπτομέρειες στοιχείου μενού

Κανονικό:

Ενεργοποιεί κανονικά τη μείωση θορύβου υψηλού ISO.



Χαμηλό:

Ενεργοποιεί μέτρια τη μείωση θορύβου υψηλού ISO.

Όχι:

Δεν ενεργοποιεί τη μείωση θορύβου υψηλού ISO. Επιλέξτε αυτήν τη λειτουργία για να δώσετε προτεραιότητα στο χρονοισμό της λήψης.



Σημείωση

- Η λειτουργία [ ΜΘ υψηλού ISO] δεν είναι διαθέσιμη στις εξής περιπτώσεις:
 - Όταν η λειτουργία λήψης έχει ρυθμιστεί σε [Ευφυές αυτόματο], [Βελτιωμένο αυτόματ.], [Επιλογή σκηνοικού] ή [Σαρωτικό πανόραμα].
- Η λειτουργία [ ΜΘ υψηλού ISO] δεν είναι διαθέσιμη για εικόνες RAW.

[146] Τρόπος χρήσης | Χρήση λειτουργιών λήψης | Ρύθμιση των υπόλοιπων λειτουργιών του παρόντος προϊόντος

Καταγραφή ημ/νίας (ακίνητη εικόνα)

Ρυθμίζει εάν θα εγγραφεται η ημερομηνία λήψης στην ακίνητη εικόνα.

1. MENU →  (Προσαρμ. ρυθμίσεις) → [ Καταγραφή ημ/νίας] → επιθυμητή ρύθμιση.

Λεπτομέρειες στοιχείου μενού

Ναι:

Καταγράφει ημερομηνία λήψης.

Όχι:

Δεν καταγράφει ημερομηνία λήψης.



Σημείωση

- Στις εικόνες που έχουν ληφθεί με καταγραφή ημερομηνίας, δεν μπορείτε να διαγράψετε την ημερομηνία αργότερα.
- Οι ημερομηνίες τυπώνονται διπλά εάν ορίσετε το προϊόν να τυπώνει ημερομηνίες κατά την εκτύπωση των εικόνων με χρήση Η/Υ ή εκτυπωτών.
- Η ώρα εγγραφής της εικόνας δεν μπορεί να τεθεί πάνω στην εικόνα.
- Η [ Καταγραφή ημ/νίας] δεν είναι διαθέσιμη για εικόνες RAW.

[147] Τρόπος χρήσης | Χρήση λειτουργιών λήψης | Ρύθμιση των υπόλοιπων λειτουργιών του παρόντος προϊόντος

Χώρος χρώματος (ακίνητη εικόνα)

Ο τρόπος με τον οποίο αναπαρίστανται τα χρώματα με τη χρήση συνδυασμών αριθμών ή το εύρος της αναπαραγωγής των χρωμάτων ονομάζεται «χώρος χρώματος». Μπορείτε να αλλάξετε το χώρο χρώματος ανάλογα με το σκοπό για τον οποίο προορίζεται η εικόνα.

1. MENU →  (Ρυθμίσεις κάμερας) → [ Χώρος χρώματος] → επιθυμητή ρύθμιση.

Λεπτομέρειες στοιχείου μενού

sRGB:

Αυτός είναι ο κανονικός χώρος χρώματος της ψηφιακής φωτογραφικής μηχανής. Χρησιμοποιήστε [sRGB] σε κανονική λήψη, όταν για παράδειγμα σκοπεύετε να εκτυπώσετε τις εικόνες χωρίς να τις τροποποιήσετε.

AdobeRGB:

Αυτός ο χώρος χρώματος διαθέτει μεγάλο εύρος αναπαραγωγής χρωμάτων. Όταν ένα μεγάλο μέρος του θέματος έχει έντονο πράσινο ή κόκκινο χρώμα, η λειτουργία Adobe RGB είναι αποτελεσματική. Το όνομα του αρχείου της εικόνας ξεκινάει με το πρόθεμα «_DSC».

Σημείωση

- Το [AdobeRGB] χρησιμοποιείται για εφαρμογές ή εκτυπωτές που υποστηρίζουν τη διαχείριση χρώματος και την επιλογή χώρου χρώματος DCF2.0. Αν χρησιμοποιείτε εφαρμογές ή εκτυπωτές που δεν υποστηρίζουν τη λειτουργία Adobe RGB, ενδέχεται οι εικόνες να μην εκτυπωθούν ή προβληθούν με τα σωστά χρώματα.
- Κατά την προβολή εικόνων που έχουν εγγραφεί με την επιλογή [AdobeRGB] σε συσκευές που δεν είναι συμβατές με τη λειτουργία Adobe RGB, οι εικόνες θα εμφανίζονται με χαμηλό κορεσμό.

[148] Τρόπος χρήσης | Χρήση λειτουργιών λήψης | Ρύθμιση των υπόλοιπων λειτουργιών του παρόντος προϊόντος

Γραμμή πλέγματος

Ορίζει εάν θα εμφανίζεται ή όχι η γραμμή πλέγματος. Η γραμμή πλέγματος θα σας βοηθήσει να προσαρμόσετε τη σύνθεση των εικόνων.

1. MENU →  (Προσαρμ. ρυθμίσεις) → [Γραμμή πλέγματος] → επιθυμητή ρύθμιση.

Λεπτομέρειες στοιχείου μενού

Πλέγμα 3x3:

Τοποθετήστε τα κύρια θέματα κοντά σε μία από τις γραμμές πλέγματος που διαιρούν την εικόνα σε τρίτα για να έχετε μια ισορροπημένη σύνθεση.

Τετράγωνο πλέγμα:

Τα τετράγωνα πλέγματα διευκολύνουν την επιβεβαίωση του οριζόντιου επιπέδου της

σύνθεσής σας. Αυτό είναι καλό για να προσδιορίζετε την ποιότητα της σύνθεσης όταν τραβάτε τοπίο, κοντινό ή διπλές εικόνες.

Διαγ. + τετρ. πλέγμ.:

Τοποθετήστε ένα θέμα στη διαγώνιο για να εκφράσετε ένα ενθαρρυντικό και ισχυρό συναίσθημα.

Όχι:

Δεν εμφανίζει τη γραμμή πλέγματος.

[149] Τρόπος χρήσης | Χρήση λειτουργιών λήψης | Ρύθμιση των υπόλοιπων λειτουργιών του παρόντος προϊόντος

Αυτόμ. ανασκόπηση

Μπορείτε να ελέγξετε την εγγεγραμμένη εικόνα στην οθόνη αμέσως μετά τη λήψη. Μπορείτε, επίσης, να εμφανίσετε το χρόνο προβολής για την Αυτόμ. ανασκόπηση.

1. MENU →  (Προσαρμ. ρυθμίσεις) → [Αυτόμ. ανασκόπηση] → επιθυμητή ρύθμιση.

Λεπτομέρειες στοιχείου μενού

10 δευτ./5 δευτ./2 δευτ.:

Εμφανίζει την εγγεγραμμένη εικόνα στην οθόνη αμέσως μετά τη λήψη για την επιλεγμένη χρονική διάρκεια. Αν εκτελέσετε λειτουργία μεγέθυνσης κατά την Αυτόματη ανασκόπηση, μπορείτε να ελέγξετε την εικόνα με την κλίμακα μεγέθυνσης.

Off:

Δεν εμφανίζει την Αυτόματη ανασκόπηση.

Σημείωση

- Όταν η συσκευή μεγεθύνει μια εικόνα χρησιμοποιώντας τη λειτουργία επεξεργασίας εικόνας, μπορεί να εμφανίσει προσωρινά την αρχική εικόνα πριν τη μεγέθυνση και μετά να εμφανίσει τη μεγεθυμένη εικόνα.
 - Οι ρυθμίσεις DISP (ρύθμιση οθόνης) εφαρμόζονται για την οθόνη της Αυτόματης ανασκόπησης.
-

Εμφ. ζωνταν.προβολ.

Ορίζει εάν θα εμφανίζονται ή όχι εικόνες που έχουν τροποποιηθεί με τα εφέ της αντιστάθμισης έκθεσης, της ισορροπίας λευκού, το [Δημιουργικό στυλ] ή τα [Εφέ φωτογραφίας] στην οθόνη.

1. MENU →  (Προσαρμ. ρυθμίσεις) → [Εμφ. ζωνταν.προβολ.] → επιθυμητή ρύθμιση.

Λεπτομέρειες στοιχείου μενού

Εφέ ρύθμ. Ενεργή:

Εμφανίζει τη Ζωντανή Προβολή υπό συνθήκες παρόμοιες με εκείνες που θα έχει η εικόνα σας, εάν εφαρμόσετε όλες τις ρυθμίσεις. Αυτή η ρύθμιση είναι χρήσιμη αν θέλετε να βγάλετε φωτογραφίες ενώ ελέγχετε τα αποτελέσματα της λήψης στην οθόνη Ζωντανής Προβολής.

Εφέ ρύθμ. Ανενεργή:

Εμφανίζει τη Ζωντανή Προβολή χωρίς τα εφέ της αντιστάθμισης έκθεσης, της ισορροπίας λευκού, το [Δημιουργικό στυλ] ή τα [Εφέ φωτογραφίας]. Όταν χρησιμοποιείτε αυτήν τη ρύθμιση, μπορείτε εύκολα να ελέγξετε τη σύνθεση της εικόνας.

Η Ζωντανή Προβολή εμφανίζεται πάντα με την κατάλληλη φωτεινότητα, ακόμα και στη λειτουργία [Χειροκίνητη έκθεση].

Όταν είναι επιλεγμένη η ρύθμιση [Εφέ ρύθμ. Ανενεργή], το εικονίδιο **VIEW** εμφανίζεται στην οθόνη Ζωντανής προβολής.

Σημείωση

- Όταν η λειτουργία λήψης έχει οριστεί σε [Ευφυές αυτόματο], [Βελτιωμένο αυτόματ.], [Σαρωτικό πανόραμα], [Ταινία] ή [Επιλογή σκηνικού], η επιλογή [Εμφ. ζωνταν.προβολ.] δεν μπορεί να ρυθμιστεί σε [Εφέ ρύθμ. Ανενεργή].
- Όταν η επιλογή [Εμφ. ζωνταν.προβολ.] έχει ρυθμιστεί σε [Εφέ ρύθμ. Ανενεργή], η φωτεινότητα της εικόνας λήψης δεν θα είναι η ίδια με εκείνη που εμφανίζεται στη Ζωντανή Προβολή.

Συμβουλή

- Όταν χρησιμοποιείτε φλας του εμπορίου, όπως φλας για στούντιο, η Εμφ. ζωνταν.προβολ μπορεί να είναι σκοτεινή για ορισμένες ρυθμίσεις ταχύτητας

κλείστρου. Όταν η επιλογή [Εμφ. ζωνταν.προβολ.] έχει ρυθμιστεί σε [Εφέ ρύθ. Ανενεργή], η Ζωντανή Προβολή θα εμφανίζεται αρκετά φωτεινή, ώστε να μπορείτε να ελέγξετε εύκολα τη σύνθεση.

[151] Τρόπος χρήσης | Χρήση λειτουργιών λήψης | Ρύθμιση των υπόλοιπων λειτουργιών του παρόντος προϊόντος

Φωτεινή οθόνη

Σας επιτρέπει να προσαρμόσετε τη σύνθεση κατά τη λήψη σε σκοτεινά περιβάλλοντα. Επεκτείνοντας το χρόνο έκθεσης, μπορείτε να ελέγξετε τη σύνθεση στο εικονοσκόπιο/οθόνη ακόμη και σε σκοτεινές τοποθεσίες, για παράδειγμα στην ύπαιθρο τη νύχτα.

1. MENU →  (Προσαρμ. ρυθμίσεις) → [Προσ. πλήκτ(Λήψη)] → αντιστοιχίστε τη λειτουργία [Φωτεινή οθόνη] στο επιθυμητό πλήκτρο.
2. Πατήστε το πλήκτρο στο οποίο έχετε αντιστοιχίσει τη λειτουργία [Φωτεινή οθόνη] και κατόπιν πραγματοποιήστε τη λήψη.
 - Η φωτεινότητα λόγω της λειτουργίας [Φωτεινή οθόνη] θα συνεχίσει και μετά τη λήψη.
 - Για να επαναφέρετε τη φωτεινότητα της οθόνης στο κανονικό επίπεδο, πατήστε ξανά το πλήκτρο στο οποίο έχετε αντιστοιχίσει τη λειτουργία [Φωτεινή οθόνη].

Σημείωση

- Όσο είναι ενεργοποιημένη η [Φωτεινή οθόνη], η επιλογή [Εμφ. ζωνταν.προβολ.] θα ρυθμίζεται αυτόματα σε [Εφέ ρύθ. Ανενεργή], και οι τιμές ρύθμισης όπως η αντιστάθμιση της έκθεσης δεν θα εμφανίζονται στην ζωντανή προβολή. Συνιστάται να χρησιμοποιείτε τη λειτουργία [Φωτεινή οθόνη] μόνο σε σκοτεινές τοποθεσίες.
- Η [Φωτεινή οθόνη] θα ακυρώνεται αυτόματα στις παρακάτω περιπτώσεις.
 - Όταν απενεργοποιηθεί η κάμερα.
 - Όταν γυρίζετε το καντράν λειτουργιών.
 - Όταν για τη λειτουργία εστίασης έχει επιλεγεί άλλη ρύθμιση εκτός της χειροκίνητης εστίασης.

- Όταν η [ Βοήθεια MF] έχει οριστεί σε [Ναι].
- Όταν έχει επιλεγεί [Μεγεθυντ. εστίασης].
- Όταν είναι ενεργοποιημένη η [Φωτεινή οθόνη], η ταχύτητα του κλείστρου μπορεί να είναι μικρότερη από ότι συνήθως κατά τη λήψη σε σκοτεινές τοποθεσίες.

[152] Τρόπος χρήσης | Χρήση λειτουργιών λήψης | Ρύθμιση των υπόλοιπων λειτουργιών του παρόντος προϊόντος

FINDER/MONITOR

Ρυθμίζει τη μέθοδο για εναλλαγή της προβολής μεταξύ του ηλεκτρονικού εικονοσκοπίου και της οθόνης.

1. MENU →  (Προσαρμ. ρυθμίσεις) → [FINDER/MONITOR] → επιθυμητή ρύθμιση.

Λεπτομέρειες στοιχείου μενού

Αυτόματα:

Όταν κοιτάτε το Ηλεκτρονικό εικονοσκόπιο, η εικόνα εμφανίζεται στο Ηλεκτρονικό εικονοσκόπιο αυτόματα.

Εικονοσκόπ(Χειροκ.):

Η οθόνη είναι απενεργοποιημένη και η εικόνα εμφανίζεται μόνο στο Ηλεκτρονικό εικονοσκόπιο.

Οθόνη(Χειροκίνητα):

Το Ηλεκτρονικό Εικονοσκόπιο είναι απενεργοποιημένο και η εικόνα εμφανίζεται πάντα στην οθόνη.

Συμβουλή

- Μπορείτε να αντιστοιχίσετε τη λειτουργία [FINDER/MONITOR] στο πλήκτρο που προτιμάτε. MENU →  (Προσαρμ. ρυθμίσεις) → [Προσ. πλήκτ(Λήψη)] → αντιστοιχίστε τη λειτουργία [Επιλ. Finder/Monitor] στο επιθυμητό πλήκτρο.
- Για απενεργοποίηση της αυτόματης εναλλαγής της εμφάνισης χρησιμοποιώντας τον αισθητήρα οφθαλμών, ρυθμίστε τη λειτουργία [FINDER/MONITOR] σε [Εικονοσκόπ(Χειροκ.)] ή [Οθόνη(Χειροκίνητα)].

Σημείωση

- Όταν το Ηλεκτρονικό εικονοσκόπιο είναι πατημένο, οι εικόνες εμφανίζονται πάντα

στην οθόνη ανεξάρτητα από τη ρύθμιση της λειτουργίας [FINDER/MONITOR].

[153] Τρόπος χρήσης | Χρήση λειτουργιών λήψης | Ρύθμιση των υπόλοιπων λειτουργιών του παρόντος προϊόντος

Αποδέσ.χωρίς κάρτα

Ορίζει εάν μπορεί να απελευθερωθεί το κλείστρο όταν δεν έχει εισαχθεί κάρτα μνήμης.

1. MENU →  (Προσαρμ. ρυθμίσεις) → [Αποδέσ.χωρίς κάρτα] → επιθυμητή ρύθμιση.

Λεπτομέρειες στοιχείου μενού

Ενεργοποίηση:

Απελευθερώνει το κλείστρο ακόμη και αν δεν έχει εισαχθεί κάρτα μνήμης.

Απενεργοπ.:

Δεν απελευθερώνει το κλείστρο όταν δεν έχει εισαχθεί κάρτα μνήμης.

Σημείωση

- Όταν δεν έχει εισαχθεί κάρτα μνήμης, οι εικόνες που τραβάτε δεν θα αποθηκεύονται.
- Η προεπιλεγμένη ρύθμιση είναι [Ενεργοποίηση]. Συνιστάται να επιλέγετε [Απενεργοπ.] πριν τη στιγμή της λήψης.

[154] Τρόπος χρήσης | Χρήση λειτουργιών λήψης | Ρύθμιση των υπόλοιπων λειτουργιών του παρόντος προϊόντος

Αντιστάθμ. σκίασης

Αντισταθμίζει τις σκιασμένες γωνίες της οθόνης, που οφείλονται σε ορισμένα χαρακτηριστικά των φακών.

1. MENU →  (Προσαρμ. ρυθμίσεις) → [Αντιστάθμιση φακού] → [Αντιστάθμ.

σκίασης] → επιθυμητή ρύθμιση.

Λεπτομέρειες στοιχείου μενού

Αυτόματη:

Αντισταθμίζει αυτόματα τις σκοτεινότερες γωνίες της οθόνης.

Όχι:

Δεν αντισταθμίζει τις σκοτεινότερες γωνίες της οθόνης.

[155] Τρόπος χρήσης | Χρήση λειτουργιών λήψης | Ρύθμιση των υπόλοιπων λειτουργιών του παρόντος προϊόντος

Αντιστ. χρωμ. παρέκ.

Μειώνει την απόκλιση χρώματος στις γωνίες της οθόνης, που οφείλεται σε ορισμένα χαρακτηριστικά των φακών.

1. MENU →  (Προσαρμ. ρυθμίσεις) → [Αντιστάθμιση φακού] → [Αντιστ. χρωμ. παρέκ.] → επιθυμητή ρύθμιση.

Λεπτομέρειες στοιχείου μενού

Αυτόματη:

Μειώνει αυτόματα την απόκλιση χρώματος.

Όχι:

Δεν αντισταθμίζει την απόκλιση χρώματος.

[156] Τρόπος χρήσης | Χρήση λειτουργιών λήψης | Ρύθμιση των υπόλοιπων λειτουργιών του παρόντος προϊόντος

Αντιστ. παραμόρφ.

Αντισταθμίζει την παραμόρφωση της οθόνης, που προκαλείται από ορισμένα χαρακτηριστικά των φακών.

1. MENU →  (Προσαρμ. ρυθμίσεις) → [Αντιστάθμιση φακού] → [Αντιστ. παραμόρφ.] → επιθυμητή ρύθμιση.

Λεπτομέρειες στοιχείου μενού

Auto:

Αντισταθμίζει την παραμόρφωση της οθόνης αυτόματα.

Όχι:

Δεν αντισταθμίζει την παραμόρφωση της οθόνης.

[157] Τρόπος χρήσης | Χρήση λειτουργιών λήψης | Ρύθμιση των υπόλοιπων λειτουργιών του παρόντος προϊόντος

Κλειδ. καντρ/τροχού

Μπορείτε να ρυθμίσετε εάν το καντράν και ο τροχός θα κλειδώνουν πατώντας και κρατώντας πατημένο το κουμπί Fn (Λειτουργία).

1. MENU →  (Προσαρμ. ρυθμίσεις) → [Κλειδ. καντρ/τροχού] → επιθυμητή ρύθμιση.

Λεπτομέρειες στοιχείου μενού

Κλειδωμα:

Κλειδώνει το καντράν ελέγχου και τον τροχό ελέγχου.

Ξεκλειδωμα:

Δεν κλειδώνει το καντράν ελέγχου ή τον τροχό ελέγχου ακόμα και εάν πατήσετε και κρατήσετε πατημένο το κουμπί Fn (Λειτουργία).

Συμβουλή

- Μπορείτε να απελευθερώσετε το κλειδωμένο καντράν/τροχό ελέγχου κρατώντας πατημένο το κουμπί Fn (Λειτουργία).

[158] Τρόπος χρήσης | Χρήση λειτουργιών λήψης | Ρύθμιση των υπόλοιπων λειτουργιών του παρόντος προϊόντος

Απενεργοπ. οθόνης

Όταν πατάτε το πλήκτρο στο οποίο έχει αντιστοιχιστεί η λειτουργία [Απενεργοπ. οθόνης], η οθόνη γίνεται μαύρη και η εμφάνιση της οθόνης κλειδώνει σε [Κανένα στοιχείο].

1. MENU →  (Προσαρμ. ρυθμίσεις) → [Προσ. πλήκτ(Λήψη)] → αντιστοιχίστε τη λειτουργία [Απενεργοπ. οθόνης] στο επιθυμητό πλήκτρο.
2. Πατήστε το πλήκτρο στο οποίο αντιστοιχίστηκε το [Απενεργοπ. οθόνης].

Σημείωση

- Ακόμα και αν εκτελέσετε [Απενεργοπ. οθόνης], ο οπίσθιος φωτισμός της οθόνης παραμένει αναμμένος. Για να απενεργοποιήσετε τον οπίσθιο φωτισμό, αλλάξτε τη λειτουργία οθόνης στο εικονοσκόπιο χρησιμοποιώντας τη λειτουργία [FINDER/MONITOR].

[159] Τρόπος χρήσης | Χρήση λειτουργιών λήψης | Ρύθμιση των υπόλοιπων λειτουργιών του παρόντος προϊόντος

Εφέ LPF

Αυτή η ψηφιακή φωτογραφική μηχανή είναι εξοπλισμένη με ένα ρυθμιζόμενο οπτικό ζωνοπερατό φίλτρο χαμηλής συχνότητας. Προσαρμόζοντας το [Εφέ LPF] ανάλογα με το θέμα, μπορείτε να δώσετε προτεραιότητα στην ανάλυση ή να μειώσετε τα μοτίβα μουaré και τα ψευδή χρώματα.

1. MENU →  (Ρυθμίσεις κάμερας) → [Εφέ LPF] → επιθυμητή ρύθμιση.

Λεπτομέρειες στοιχείου μενού

 (Οχι):

Δεν χρησιμοποιεί [Εφέ LPF]. Δίνει προτεραιότητα στην ανάλυση.



 (Τυπικό):

Εξισορροπεί την ανάλυση με τη μείωση μοτίβων μουaré και ψευδών χρωμάτων.

(Υψηλό):

Δίνει προτεραιότητα στη μείωση μοτίβων μουaré και ψευδών χρωμάτων.

Σημείωση

- Ανάλογα με τις ρυθμίσεις της κάμερας και το θέμα, ίσως να μην μπορείτε να επιτύχετε ικανοποιητικά αποτελέσματα.
- Στην οθόνη εμφανίζεται η προειδοποίηση  κατά την εναλλαγή των ρυθμίσεων. Μπορείτε να τραβάτε εικόνες αλλά το [Εφέ LPF] ίσως να μην λειτουργεί σωστά. Σε κάθε λήψη θα εμφανίζεται η προειδοποίηση  κατά την εναλλαγή των ρυθμίσεων.
- Το [Εφέ LPF] είναι κλειδωμένο σε [Όχι] στους παρακάτω τρόπους λειτουργίας:
 - [Ευφυές αυτόματο]
 - [Βελτιωμένο αυτόματ.]
 - [Επιλογή σκηνικού]
 - [Σαρωτικό πανόραμα]
 - [Ταινία]

[160] Τρόπος χρήσης | Προβολή | Προβολή ακίνητων εικόνων

Αναπαραγωγή εικόνων

Αναπαράγει τις εγγεγραμμένες εικόνες.



1. Πατήστε το κουμπί  (Αναπαραγωγή) για να εισέλθετε στη λειτουργία αναπαραγωγής.
2. Επιλέξτε την εικόνα από τον τροχό ελέγχου.

Συμβουλή

- Η συσκευή δημιουργεί ένα αρχείο βάσης δεδομένων εικόνων σε μια κάρτα μνήμης για εγγραφή και αναπαραγωγή εικόνων. Μια εικόνα που δεν έχει εγγραφεί στο αρχείο βάσης δεδομένων εικόνων δεν μπορεί να αναπαραχθεί σωστά. Για να αναπαραγάγετε εικόνες οι οποίες τραβήχτηκαν από άλλες συσκευές, εγγράψτε αυτές τις εικόνες στο αρχείο βάσης δεδομένων εικόνων επιλέγοντας MENU → [Διαμόρφωση] → [Ανάκτ. ΒΔ εικόνων].

Ζουμ αναπαραγωγής

Μεγεθύνει την εικόνα που αναπαράγεται.

1. Εμφανίστε την εικόνα που θέλετε να μεγεθύνετε και έπειτα πατήστε το κουμπί .
 - Στρέψτε τον τροχό ελέγχου για να προσαρμόσετε την κλίμακα ζουμ. Περιστρέφοντας το καντράν ελέγχου, μπορείτε να μεταβείτε στην προηγούμενη ή στην επόμενη εικόνα διατηρώντας την ίδια κλίμακα ζουμ.
 - Η κάμερα θα κάνει ζουμ στο τμήμα της εικόνας όπου εστίαζε η κάμερα κατά τη λήψη. Αν δεν είναι δυνατό να ληφθούν οι πληροφορίες θέσης της εστίασης, η κάμερα θα κάνει ζουμ στο κέντρο της εικόνας.
2. Επιλέξτε το τμήμα που θέλετε να μεγεθύνετε πατώντας την πάνω/κάτω/δεξιά/αριστερή πλευρά του τροχού ελέγχου.
3. Πατήστε το κουμπί MENU ή  στο κέντρο του τροχού ελέγχου για να βγείτε από το ζουμ κατά την αναπαραγωγή.

Συμβουλή

- Μπορείτε επίσης να μεγεθύνετε μια εικόνα που αναπαράγεται επιλέγοντας MENU.

Σημείωση

- Δεν μπορείτε να μεγεθύνετε τις ταινίες.

Ευρετήριο εικόνων

Μπορείτε να εμφανίσετε πολλές εικόνες ταυτόχρονα στη λειτουργία αναπαραγωγής.

1. Πατήστε το κουμπί  (Ευρετήριο εικόνων) ενώ γίνεται αναπαραγωγή της εικόνας.

Για να αλλάξετε τον αριθμό των εικόνων προς προβολή

MENU →  (Αναπαραγωγή) → [Ευρετήριο εικόνων] → επιθυμητή ρύθμιση.

Λεπτομέρειες στοιχείου μενού

9 εικόνες/25 εικόνες

Για επιστροφή στην αναπαραγωγή μίας εικόνας

Επιλέξτε την εικόνα που θέλετε και πατήστε  στο κέντρο του τροχού ελέγχου.

Για γρήγορη εμφάνιση της επιθυμητής εικόνας

Επιλέξτε τη γραμμή στα αριστερά της οθόνης ευρετηρίου εικόνων από τον τροχό ελέγχου, και μετά πατήστε την πάνω/κάτω πλευρά του τροχού ελέγχου. Όταν επιλεγεί η γραμμή, μπορείτε να εμφανίσετε την οθόνη ημερολογίου ή την οθόνη επιλογής φακέλου πατώντας  στο κέντρο. Επιπλέον, μπορείτε να αλλάξετε τρόπο προβολής επιλέγοντας ένα εικονίδιο.

[163] Τρόπος χρήσης | Προβολή | Προβολή ακίνητων εικόνων

Εναλλαγή της εμφάνισης οθόνης (κατά την αναπαραγωγή)

Αλλάζει την εμφάνιση της οθόνης.

1. Πατήστε το κουμπί DISP (Ρύθμιση οθόνης).

- Η εμφάνιση οθόνης αλλάζει με τη σειρά «Στοιχεία → Ιστόγραμμα → Κανένα στοιχείο → Στοιχεία.» κάθε φορά που πατάτε το κουμπί DISP.
- Οι ρυθμίσεις DISP (ρύθμιση οθόνης) εφαρμόζονται για την οθόνη της Αυτόματης ανασκόπησης.

Σημείωση



- Το ιστόγραμμα δεν εμφανίζεται στις ακόλουθες περιπτώσεις:
 - Κατά την αναπαραγωγή ταινίας
 - Κατά την κύλιση της αναπαραγωγής πανοραμικών εικόνων
 - Κατά την παρουσίαση εικόνων
 - Κατά την προβολή φακέλου (MP4)

- Κατά την προβολή AVCHD
- Κατά την προβολή XAVC S HD

[164] Τρόπος χρήσης | Προβολή | Διαγραφή εικόνων

Διαγραφή εμφανιζόμενης εικόνας

Μπορείτε να διαγράψετε μια εμφανιζόμενη εικόνα.

1. Προβάλετε την εικόνα που θέλετε να διαγράψετε.
2. Πατήστε το κουμπί  (Διαγραφή).
3. Επιλέξτε [Διαγραφή] χρησιμοποιώντας τον τροχό ελέγχου, έπειτα πατήστε  στο κέντρο του τροχού ελέγχου.

[165] Τρόπος χρήσης | Προβολή | Διαγραφή εικόνων

Διαγραφή πολλαπλά επιλεγμένων εικόνων





Μπορείτε να διαγράψετε πολλαπλές επιλεγμένες εικόνες.

1. MENU →  (Αναπαραγωγή) → [Διαγραφή] → επιθυμητή ρύθμιση.

Λεπτομέρειες στοιχείου μενού

Πολλαπ. εικόνες:

Διαγράφει τις επιλεγμένες εικόνες.

- (1) Επιλέξτε τις εικόνες που θέλετε να διαγράψετε και πατήστε  στο κέντρο του τροχού ελέγχου. Η ένδειξη  εμφανίζεται στο πλαίσιο ελέγχου. Για να ακυρώσετε την επιλογή, πατήστε ξανά το  για να αφαιρέσετε την ένδειξη .
- (2) Για να διαγράψετε άλλες εικόνες, επαναλάβετε το βήμα (1).
- (3) MENU → [OK] → Πατήστε  στο κέντρο.

Όλα σε αυτόν το φάκελο:

Διαγράφει όλες τις εικόνες του επιλεγμένου φακέλου.

Όλα με την ημερ/νία:

Διαγράφει όλες τις εικόνες με το επιλεγμένο εύρος ημερομηνιών.

Συμβουλή

- Εκτελέστε την εντολή [Format] για να διαγράψετε όλες τις εικόνες, συμπεριλαμβανομένων ακόμα και των προστατευμένων εικόνων.



Σημείωση

- Τα επιλέξιμα στοιχεία του μενού διαφέρουν ανάλογα με τη ρύθμιση [Τρόπος προβολής].

[166] Τρόπος χρήσης | Προβολή | Αναπαραγωγή ταινιών











Αναπαραγωγή ταινιών



Αναπαράγει τις εγγεγραμμένες ταινίες.

1. Πατήστε το κουμπί  (αναπαραγωγή) για να εισέλθετε στη λειτουργία αναπαραγωγής.
2. Επιλέξτε την ταινία που θα αναπαραχθεί χρησιμοποιώντας τον τροχό ελέγχου.
3. Για να αναπαραγάγετε ταινίες, πατήστε το  στο κέντρο.

Διαθέσιμες λειτουργίες κατά την αναπαραγωγή ταινίας

Μπορείτε να εκτελέσετε αργή αναπαραγωγή, να ρυθμίσετε την ένταση του ήχου, κ.λπ. πατώντας την κάτω πλευρά του τροχού ελέγχου.

-  : Αναπαραγωγή
-  : Παύση
-  : Γρήγορη προώθηση προς τα εμπρός
-  : Γρήγορη προώθηση προς τα πίσω
-  : Αναπαραγωγή σε αργή κίνηση (προς τα εμπρός)
-  : Αναπαραγωγή σε αργή κίνηση (προς τα πίσω)
-  : Επόμενο αρχείο ταινίας
-  : Προηγούμενο αρχείο ταινίας
-  : Εμφάνιση του επόμενου καρέ
-  : Εμφάνιση του προηγούμενου καρέ

- ): Ρύθμιση της έντασης του ήχου
- ): Κλείσιμο της οθόνης λειτουργιών



Συμβουλή

- Οι λειτουργίες «Αναπαραγωγή σε αργή κίνηση (προς τα εμπρός)», «Αναπαραγωγή σε αργή κίνηση (προς τα πίσω)», «Εμφάνιση του επόμενου καρέ» και «Εμφάνιση του προηγούμενου καρέ» είναι διαθέσιμες κατά την παύση.

[167] Τρόπος χρήσης | Προβολή | Προβολή πανοραμικών εικόνων

Αναπαραγωγή πανοραμικών εικόνων

Το προϊόν αυτόματα κάνει κύλιση σε μια πανοραμική εικόνα από άκρη σε άκρη.

1. Πατήστε το κουμπί  (αναπαραγωγή) για να εισέλθετε στη λειτουργία αναπαραγωγής.
2. Επιλέξτε την πανοραμική εικόνα που θα αναπαραχθεί χρησιμοποιώντας τον τροχό ελέγχου.
3. Πατήστε το  στο κέντρο για να αναπαραχθεί η εικόνα.



- Για να διακόψετε προσωρινά την αναπαραγωγή, πατήστε  στο κέντρο ξανά.
- Για να επιστρέψετε στην εμφάνιση ολόκληρης της εικόνας, πατήστε το κουμπί MENU.

Σημείωση

- Πανοραμικές εικόνες που τραβήχτηκαν χρησιμοποιώντας άλλα προϊόντα μπορεί να εμφανίζονται σε διαφορετικό μέγεθος από το πραγματικό μέγεθος ή μπορεί να

Καθορ. εκτύπωσης

Μπορείτε να ορίσετε εκ των προτέρων στην κάρτα μνήμης ποιες ακίνητες εικόνες θέλετε να εκτυπώσετε αργότερα.





Το εικονίδιο **DPOF** (σειρά εκτύπωσης) θα εμφανιστεί στις επιλεγμένες εικόνες. Το DPOF σημαίνει «Digital Print Order Format».

1. MENU →  (Αναπαραγωγή) → [Καθορ. εκτύπωσης] → επιθυμητή ρύθμιση.

Λεπτομέρειες στοιχείου μενού

Πολλαπ. εικόνες:

Επιλέγει εικόνες για εκτύπωση.

(1) Επιλέξτε μια εικόνα και πατήστε  στο κέντρο του τροχού ελέγχου. Η ένδειξη  εμφανίζεται στο πλαίσιο ελέγχου. Για να ακυρώσετε την επιλογή, πατήστε  και διαγράψτε την ένδειξη .

(2) Για να εκτυπώσετε άλλες εικόνες, επαναλάβετε το βήμα (1).

(3) MENU → [OK] → Πατήστε  στο κέντρο.

Ακύρωση όλων:

Σβήνει όλες τις ενδείξεις DPOF.

Ρύθμιση εκτύπωσης:

Ορίζει εάν θα εκτυπώνεται η ημερομηνία στις εικόνες που έχουν εγγραφεί με ενδείξεις DPOF.

Σημείωση

- Δεν μπορείτε να προσθέσετε την ένδειξη DPOF στα ακόλουθα αρχεία:
 - Ταινίες
 - Εικόνες RAW

Τρόπος προβολής

Ρυθμίζει τον τρόπο προβολής (μέθοδος εμφάνισης εικόνας).

1. MENU →  (Αναπαραγωγή) → [Τρόπος προβολής] → επιθυμητή ρύθμιση.

Λεπτομέρειες στοιχείου μενού

Προβ. ημ/νίας:

Εμφανίζει τις εικόνες κατά ημερομηνία.

Προβ. φακέλων(Ακίνητ.):

Εμφανίζει μόνο ακίνητες εικόνες.

Προβ. φακέλων (MP4):

Εμφανίζει μόνο ταινίες σε μορφή MP4.

Προβολή AVCHD:

Εμφανίζει μόνο ταινίες σε μορφή AVCHD.

Προβολή XAVC S HD:

Εμφανίζει μόνο ταινίες σε μορφή XAVC S HD.

[170] Τρόπος χρήσης | Προβολή | Χρήση λειτουργιών λήψης

Περιστρ. προβολής

Επιλέγει τον προσανατολισμό όταν αναπαράγονται εγγεγραμμένες ακίνητες εικόνες.

1. MENU →  (Αναπαραγωγή) → [Περιστρ. προβολής] → επιθυμητή ρύθμιση.

Λεπτομέρειες στοιχείου μενού

Αυτόματη:

Όταν περιστρέψετε την ψηφιακή φωτογραφική μηχανή, η εμφανιζόμενη εικόνα περιστρέφεται αυτόματα ακολουθώντας τον προσανατολισμό της μηχανής.

Χειροκίνητα:

Μια εικόνα πορτραίτου εμφανίζεται με κατακόρυφο προσανατολισμό. Αν έχετε ορίσει τον προσανατολισμό της εικόνας με τη λειτουργία [Περιστροφή], η εικόνα θα εμφανιστεί ανάλογα.

Όχι:

Η εικόνα εμφανίζεται πάντα σε οριζόντιο προσανατολισμό.

Παρουσίαση

Αναπαράγει συνεχώς και αυτόματα τις εικόνες.

1. MENU →  (Αναπαραγωγή) → [Παρουσίαση] → επιθυμητή ρύθμιση.
2. Επιλέξτε [Εισαγωγή].

Λεπτομέρειες στοιχείου μενού

Επανάληψη:

Επιλέξτε [Ναι], με το οποίο οι εικόνες αναπαράγονται σε συνεχή κυκλική σειρά, ή [Όχι], με το οποίο η συσκευή εξέρχεται από τη λειτουργία παρουσίασης, όταν όλες οι εικόνες έχουν αναπαραχθεί μία φορά.

Μεσοδιάστημα:

Επιλέξτε το διάστημα μεταξύ της προβολής των εικόνων ανάμεσα σε [1 δευτ.], [3 δευτ.], [5 δευτ.], [10 δευτ.] ή [30 δευτ.].

Για έξοδο από τη λειτουργία παρουσίασης στο μέσο της αναπαραγωγής

Πατήστε το κουμπί MENU για έξοδο από τη λειτουργία παρουσίασης. Δεν μπορείτε να θέσετε σε παύση την παρουσίαση εικόνων.

Συμβουλή

- Μπορείτε να ενεργοποιήσετε την παρουσίαση εικόνων μόνο όταν η επιλογή [Τρόπος προβολής] έχει ρυθμιστεί σε [Προβ. ημ/νίας] ή [Προβ. φακέλων(Ακίνητ.)].

Περιστροφή

Περιστρέφει μια εγγεγραμμένη ακίνητη εικόνα αριστερόστροφα.

1. MENU →  (Αναπαραγωγή) → [Περιστροφή].

2. Πατήστε το  στο κέντρο του τροχού ελέγχου.

Η εικόνα περιστρέφεται αριστερόστροφα. Η εικόνα περιστρέφεται καθώς πατάτε το  στο κέντρο. Εάν περιστρέψετε την εικόνα μια φορά, η εικόνα παραμένει περιστραμμένη, ακόμα και αφού απενεργοποιηθεί το προϊόν.

Σημείωση

- Δεν μπορείτε να περιστρέψετε τις ταινίες.
- Ενδέχεται να μην μπορείτε να περιστρέψετε εικόνες που έχουν τραβηχτεί χρησιμοποιώντας άλλα προϊόντα.
- Όταν προβάλλετε περιστρεμμένες εικόνες σε έναν υπολογιστή, οι εικόνες μπορεί να προβάλλονται στον αρχικό τους προσανατολισμό ανάλογα με το λογισμικό.

[173] Τρόπος χρήσης | Προβολή | Χρήση λειτουργιών λήψης

Προστασία





Προστατεύει εγγεγραμμένες εικόνες από τυχαίο σβήσιμο. Η ένδειξη  εμφανίζεται στις προστατευμένες εικόνες.

1. MENU →  (Αναπαραγωγή) → [Προστασία] → επιθυμητή ρύθμιση.

Λεπτομέρειες στοιχείου μενού

Πολλαπ. εικόνες:

Εφαρμόζει ή καταργεί την προστασία στις επιλεγμένες πολλαπλές εικόνες.

(1) Επιλέξτε την εικόνα που θέλετε να προστατεύσετε και πατήστε  στο κέντρο του τροχού ελέγχου. Η ένδειξη  εμφανίζεται στο πλαίσιο ελέγχου. Για να ακυρώσετε την επιλογή, πατήστε ξανά το  για να αφαιρέσετε την ένδειξη .

(2) Για να προστατεύσετε άλλες εικόνες, επαναλάβετε το βήμα (1).

(3) MENU → [OK] → Πατήστε  στο κέντρο.

Όλα σε αυτόν το φάκελο:

Προστατεύει όλες τις εικόνες του επιλεγμένου φακέλου.

Όλα με την ημερ/νία:

Προστατεύει όλες τις εικόνες εντός του επιλεγμένου εύρους ημερομηνιών.

Ακύρωση όλων στο φάκ.:

Καταργεί την προστασία σε όλες τις εικόνες του επιλεγμένου φακέλου.

Όλα με την ημερ/νία:

Καταργεί την προστασία σε όλες τις εικόνες εντός του επιλεγμένου εύρους ημερομηνιών.

Σημείωση

- Τα επιλέξιμα στοιχεία του μενού διαφέρουν ανάλογα με τη ρύθμιση [Τρόπος προβολής].

[174] Τρόπος χρήσης | Προβολή | Χρήση λειτουργιών λήψης

Αναπαρ. ακίν. εικ.4K

Προβάλλει ακίνητες εικόνες σε ανάλυση 4K σε τηλεόραση συνδεδεμένη μέσω HDMI που υποστηρίζει την ανάλυση 4K.

1. Απενεργοποιήστε τη συσκευή και την τηλεόραση.
2. Συνδέστε την υποδοχή ακροδέκτη micro HDMI αυτής της συσκευής με την υποδοχή HDMI της τηλεόρασης χρησιμοποιώντας καλώδιο HDMI (πωλείται χωριστά).

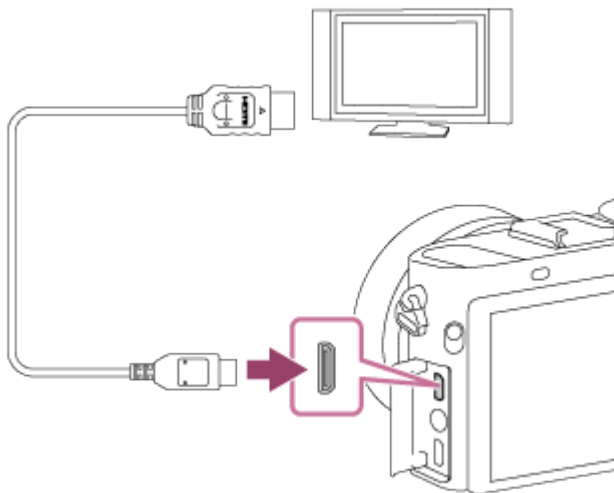

3. Ενεργοποιήστε την τηλεόραση και ρυθμίστε την είσοδο.
4. Ενεργοποιήστε τη συσκευή.
5. Αναπαράγετε μια ακίνητη εικόνα, έπειτα πατήστε την κάτω πλευρά του τροχού

ελέγχου.

Η ακίνητη εικόνα παράγεται με ανάλυση 4K.

- Μπορείτε να παράγετε ακίνητες εικόνες με ανάλυση 4K επιλέγοντας το MENU →  (Αναπαραγωγή) → [Αναπαρ. ακίν. εικ.4K] → [OK].

Σημείωση

- Αυτό το μενού είναι διαθέσιμο μόνο με τηλεοράσεις συμβατές με 4K. Για λεπτομέρειες, ανατρέξτε στις οδηγίες χρήσης της τηλεόρασης.

[175] Τρόπος χρήσης | Προβολή | Προβολή εικόνων στην τηλεόραση

Προβολή εικόνων σε τηλεόραση HD

Για να προβάλετε εικόνες που είναι αποθηκευμένες σε αυτή τη συσκευή σε μια τηλεόραση, απαιτούνται καλώδιο HDMI (πωλείται χωριστά) και τηλεόραση HD εξοπλισμένη με υποδοχή HDMI.

1. Απενεργοποιήστε τη συσκευή και την τηλεόραση.
2. Συνδέστε την υποδοχή ακροδέκτη micro HDMI αυτής της συσκευής με την υποδοχή HDMI της τηλεόρασης χρησιμοποιώντας καλώδιο HDMI (πωλείται χωριστά).

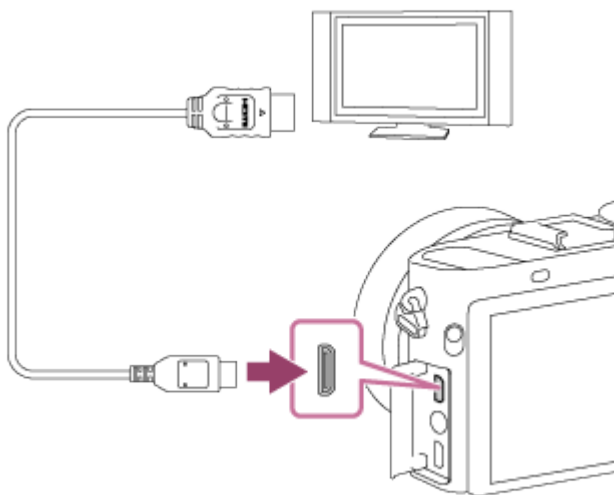

3. Ενεργοποιήστε την τηλεόραση και ρυθμίστε την είσοδο.
4. Ενεργοποιήστε τη συσκευή.
Οι φωτογραφίες που έχουν τραβηχτεί με τη συσκευή εμφανίζονται στην οθόνη

της τηλεόρασης.

Συμβουλή

- Αυτό το προϊόν είναι συμβατό με το πρότυπο PhotoTV HD. Αν συνδέσετε συσκευές Sony συμβατές με το πρότυπο PhotoTV HD χρησιμοποιώντας καλώδιο HDMI (πωλείται χωριστά), η τηλεόραση ρυθμίζεται σε ποιότητα εικόνας που είναι κατάλληλη για προβολή ακίνητων εικόνων και σας επιτρέπει να απολαύσετε πλήθος φωτογραφιών άριστης ποιότητας.
- Μπορείτε να συνδέσετε αυτή τη συσκευή σε συσκευές συμβατές με το πρότυπο Sony PhotoTV HD που διαθέτουν υποδοχή USB χρησιμοποιώντας το παρεχόμενο καλώδιο micro USB.
- Το πρότυπο PhotoTV HD επιτρέπει την εμφάνιση εξαιρετικά λεπτομερών εικόνων που θυμίζουν φωτογραφία, με εξαιρετικά απαλές υφές και χρώματα.
- Για περισσότερες λεπτομέρειες, ανατρέξτε στις οδηγίες χρήσης που παρέχονται με τη συμβατή τηλεόραση.

Σημείωση

- Μην συνδέετε τη φωτογραφική μηχανή με άλλη συσκευή χρησιμοποιώντας τους ακροδέκτες εξόδου και στις δύο συσκευές. Η ενέργεια αυτή ενδέχεται να προκαλέσει δυσλειτουργία.
- Ορισμένες συσκευές ενδέχεται να μην λειτουργήσουν σωστά όταν συνδεθούν με αυτήν τη φωτογραφική μηχανή. Για παράδειγμα, μπορεί να μην παράγουν εικόνες βίντεο ή ήχο.
- Χρησιμοποιήστε καλώδιο HDMI® με το λογότυπο HDMI® ή ένα γνήσιο καλώδιο της Sony.
- Χρησιμοποιήστε ένα καλώδιο HDMI που είναι συμβατό με τον ακροδέκτη micro HDMI της συσκευής και την υποδοχή HDMI της τηλεόρασης.
- Αν οι εικόνες δεν εμφανίζονται σωστά στην οθόνη της τηλεόρασης, επιλέξτε [1080i] ή [1080p] χρησιμοποιώντας  (Διαμόρφωση) → [Ρυθμίσεις HDMI] → [Ανάλυση HDMI] ανάλογα με την τηλεόραση που θα συνδεθεί.

[176] Τρόπος χρήσης | Προβολή | Προβολή εικόνων στην τηλεόραση

Προβολή εικόνων σε τηλεόραση συμβατή με «BRAVIA»
Sync

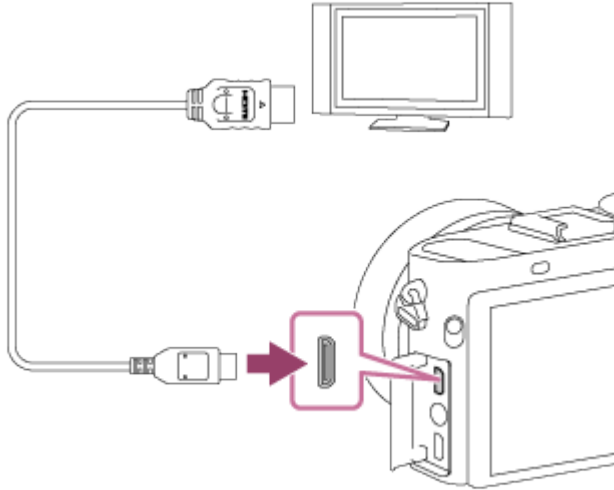

Συνδέοντας αυτή τη συσκευή σε τηλεόραση που υποστηρίζει το πρότυπο «BRAVIA» Sync χρησιμοποιώντας καλώδιο HDMI (πωλείται χωριστά), μπορείτε να χειριστείτε τις λειτουργίες αναπαραγωγής της συσκευής με το τηλεχειριστήριο της τηλεόρασης.

1. Απενεργοποιήστε τη συσκευή και την τηλεόραση.
2. Συνδέστε την υποδοχή ακροδέκτη micro HDMI της συσκευής με την υποδοχή HDMI της τηλεόρασης χρησιμοποιώντας καλώδιο HDMI (πωλείται χωριστά).



3. Ενεργοποιήστε την τηλεόραση και ρυθμίστε την είσοδο.
4. Ενεργοποιήστε τη συσκευή.
5. MENU →  (Διαμόρφωση) → [Ρυθμίσεις HDMI] → [ΕΛΕΓΧΟΣ ΓΙΑ HDMI] → [Ναι].
6. Πατήστε το κουμπί SYNC MENU στο τηλεχειριστήριο της τηλεόρασης και επιλέξτε την επιθυμητή λειτουργία.

Σημείωση

- Εάν η συσκευή δεν βρίσκεται σε κατάσταση αναπαραγωγής, πατήστε το κουμπί  (Αναπαραγωγή).
- Μόνο τηλεοράσεις που υποστηρίζουν το «BRAVIA» Sync μπορούν να παρέχουν λειτουργίες SYNC MENU. Για λεπτομέρειες, ανατρέξτε στις οδηγίες χρήσης που παρέχονται με την τηλεόραση.
- Αν η συσκευή εκτελεί μη επιθυμητές λειτουργίες όταν χρησιμοποιείτε το τηλεχειριστήριο της τηλεόρασης και η συσκευή είναι συνδεδεμένη με τηλεόραση άλλου κατασκευαστή μέσω σύνδεσης HDMI, επιλέξτε MENU →  (Διαμόρφωση) → [Ρυθμίσεις HDMI] → [ΕΛΕΓΧΟΣ ΓΙΑ HDMI] → [Όχι].

Φωτεινότητα οθόνης

Μπορείτε να ρυθμίσετε τη φωτεινότητα της οθόνης.

1. MENU →  (Διαμόρφωση) → [Φωτεινότητα οθόνης] → επιθυμητή ρύθμιση.

Λεπτομέρειες στοιχείου μενού

Αυτόματη:

Προσαρμόζει τη φωτεινότητα αυτόματα.

Χειροκίνητα:

Προσαρμόζει τη φωτεινότητα σε εύρος από -2 έως +2.

Ηλιοφάνεια:

Ρυθμίζει κατάλληλα τη φωτεινότητα για εξωτερικές λήψεις.

Σημείωση

- Η ρύθμιση [Ηλιοφάνεια] είναι πολύ φωτεινή για εσωτερικές λήψεις. Θέστε το [Φωτεινότητα οθόνης] σε [Αυτόματη] ή [Χειροκίνητη] για εσωτερικές λήψεις.
- Μην καλύπτετε τον αισθητήρα φωτισμού με το χέρι σας, κ.τ.λ., όταν η [Φωτεινότητα οθόνης] έχει ρυθμιστεί σε [Αυτόματη].
- Η φωτεινότητα της οθόνης είναι κλειδωμένη στην τιμή [-2] όταν χρησιμοποιούνται λειτουργίες Wi-Fi.

ΦΩΤΕΙΝ. ΕΙΚΟΝΟΣΚ.

Όταν χρησιμοποιείτε ηλεκτρονικό εικονοσκόπιο, αυτή η συσκευή ρυθμίζει τη φωτεινότητα του ηλεκτρονικού εικονοσκοπίου ανάλογα με το γύρω περιβάλλον.

1. MENU →  (Διαμόρφωση) → [Φωτειν. εικονοσκ.] → επιθυμητή ρύθμιση.

Λεπτομέρειες στοιχείου μενού

Αυτόματη:

Ρυθμίζει τη φωτεινότητα του ηλεκτρονικού εικονοσκοπίου αυτόματα.

Χειροκίνητα:

Επιλέγει τη φωτεινότητα του ηλεκτρονικού εικονοσκοπίου στο εύρος -2 έως +2.

Σημείωση

- Κατά τη χρήση εξωτερικού εικονοσκοπίου (πωλείται χωριστά), το εύρος της φωτεινότητας κυμαίνεται από -1 έως +1.
- Δεν μπορείτε να χρησιμοποιήσετε το εικονοσκόπιο κατά τη χρήση λειτουργιών Wi-Fi. Η φωτογραφική μηχανή θα μεταβεί σε λειτουργία εμφάνισης οθόνης.

[179] Τρόπος χρήσης | Αλλαγή ρυθμίσεων | Μενού ρυθμίσεων

Θερμ. χρώμ. εικονοσ

Ρυθμίζει τη θερμοκρασία χρώματος του ηλεκτρονικού εικονοσκοπίου.

1. MENU →  (Ρύθμιση) → [Θερμ. χρώμ. εικονοσ.] → επιθυμητή ρύθμιση.

Λεπτομέρειες στοιχείου μενού

-2 to +2:

Όταν επιλέγετε «-», η οθόνη του εικονοσκοπίου αλλάζει σε πιο θερμό χρώμα και όταν επιλέγετε «+», αλλάζει σε πιο ψυχρό χρώμα.

Σημείωση

- Κατά τη χρήση εξωτερικού εικονοσκοπίου (πωλείται χωριστά), δεν είναι δυνατή η αλλαγή της επιλογής [Θερμ. χρώμ. εικονοσ].

[180] Τρόπος χρήσης | Αλλαγή ρυθμίσεων | Μενού ρυθμίσεων

Ρυθμ. έντασης ήχου

Ρυθμίζει την ένταση ήχου για αναπαραγωγή ταινίας.

1. MENU →  (Διαμόρφωση) → [Ρυθμ. έντασης ήχου] → επιθυμητή ρύθμιση.

Ρύθμιση της έντασης ήχου κατά τη διάρκεια της αναπαραγωγής

Πατήστε το κουμπί του τροχού ελέγχου όσο αναπαράγετε ταινίες για να εμφανιστεί η οθόνη χειρισμού, έπειτα ρυθμίστε την ένταση ήχου. Μπορείτε να ρυθμίσετε την ένταση ήχου ενώ ακούτε τον πραγματικό ήχο.

[181] Τρόπος χρήσης | Αλλαγή ρυθμίσεων | Μενού ρυθμίσεων

Ηχητικά σήματα

Επιλέγει εάν το προϊόν θα παράγει ένα ηχητικό σήμα ή όχι.

1. MENU →  (Διαμόρφωση) → [Ηχητικά σήματα] → επιθυμητή ρύθμιση.

Λεπτομέρειες στοιχείου μενού

Ναι:

Παράγονται ηχητικά σήματα, για παράδειγμα όταν επιτυγχάνεται η εστίαση πατώντας το κουμπί κλείστρου μέχρι τη μέση.

Κλείστρο:

Παράγεται μόνο ο ήχος του κλείστρου.

Όχι:

Δεν παράγονται ηχητικά σήματα.

Σημείωση

- Όταν η [Λειτουργία εστίασης] είναι ρυθμισμένη σε [Συνεχόμενη AF], δεν θα ακούγεται ηχητικό σήμα από τη φωτογραφική μηχανή όταν εστιάζει στο θέμα.

[182] Τρόπος χρήσης | Αλλαγή ρυθμίσεων | Μενού ρυθμίσεων

Ρυθμ. ανεβάσματος(Eye-Fi)

Ρυθμίζει εάν θα ενεργοποιείται η λειτουργία ανεβάσματος όταν χρησιμοποιείται κάρτα Eye-Fi (διατίθεται στο εμπόριο). Το στοιχείο αυτό εμφανίζεται όταν μια κάρτα Eye-Fi

εισάγεται στην υποδοχή κάρτας μνήμης της συσκευής.

1. MENU →  (Ρύθμιση) → [Ρυθμ. ανεβάσματος] → επιθυμητή ρύθμιση.
2. Ορίστε το δίκτυο Wi-Fi σας ή τον προορισμό της κάρτας Eye-Fi.
Για λεπτομέρειες, ανατρέξτε στο εγχειρίδιο που παρέχεται με την κάρτα Eye-Fi.
3. Εισαγάγετε την κάρτα Eye-Fi που ρυθμίσατε στη συσκευή και τραβήξτε ακίνητες εικόνες.
Οι εικόνες μεταφέρονται στον υπολογιστή σας κ.λπ. αυτόματα μέσω του δικτύου Wi-Fi.

Λεπτομέρειες στοιχείου μενού

Ναι:

Ενεργοποιεί τη λειτουργία ανεβάσματος.

Όχι:

Απενεργοποιεί τη λειτουργία ανεβάσματος.

Προβολή οθόνης κατάστασης επικοινωνίας

 : Σε αναμονή. Δεν έχουν οριστεί εικόνες για αποστολή.



 : Αναμονή αποστολής

 : Σύνδεση

 : Αποστολή σε εξέλιξη

 : Σφάλμα

Σημείωση

- Οι κάρτες Eye-Fi πωλούνται μόνο σε ορισμένες χώρες/περιοχές.
- Για περισσότερες πληροφορίες σχετικά με τις κάρτες Eye-Fi, επικοινωνήστε απευθείας με τον κατασκευαστή ή τον υπεύθυνο πωλήσεων.
- Οι κάρτες Eye-Fi μπορούν να χρησιμοποιηθούν μόνο στις χώρες/περιοχές στις οποίες αγοράστηκαν. Χρησιμοποιήστε τις κάρτες Eye-Fi σύμφωνα με τη νομοθεσία των χωρών/περιοχών από όπου τις αγοράσατε.
- Οι κάρτες Eye-Fi είναι εξοπλισμένες με λειτουργία ασύρματου δικτύου LAN. Μην τοποθετείτε κάρτα Eye-Fi μέσα στο προϊόν σε μέρη όπου απαγορεύεται η χρήση του, όπως όταν επιβαίνετε σε αεροπλάνο. Όταν εισάγετε μια κάρτα Eye-Fi στη συσκευή, θέστε το [Ρυθμ. ανεβάσματος] στο [Όχι]. Όταν η λειτουργία φόρτωσης έχει ρυθμιστεί στο [Όχι], η ένδειξη  θα εμφανιστεί στη συσκευή.
- Η λειτουργία εξοικονόμησης ενέργειας δεν θα λειτουργεί κατά τη φόρτωση.
- Αν εμφανιστεί η ένδειξη  (σφάλμα), αφαιρέστε την κάρτα μνήμης και ξαναβάλτε την ή απενεργοποιήστε και ενεργοποιήστε ξανά τη συσκευή. Αν η

ένδειξη εμφανιστεί ξανά, αυτό σημαίνει ότι η κάρτα Eye-Fi μπορεί να είναι κατεστραμμένη.

- Η επικοινωνία ασύρματου δικτύου LAN μπορεί να επηρεαστεί από άλλες συσκευές επικοινωνίας. Αν η κατάσταση επικοινωνίας είναι χαμηλή, μετακινηθείτε πιο κοντά στο σημείο πρόσβασης που θέλετε να συνδέσετε.
- Αυτή η συσκευή δεν υποστηρίζει τη λειτουργία «Endless Memory Mode» της κάρτας Eye-Fi. Πριν τη χρήση μιας κάρτας Eye-Fi, βεβαιωθείτε ότι η λειτουργία «Endless Memory Mode» είναι απενεργοποιημένη.

[183] Τρόπος χρήσης | Αλλαγή ρυθμίσεων | Μενού ρυθμίσεων

Μενού εικονιδίων

Επιλέγει εάν θα εμφανίζεται πάντα η πρώτη οθόνη του μενού όταν πατάτε το κουμπί MENU.

1. MENU →  (Διαμόρφωση) → [Μενού εικονιδίων] → επιθυμητή ρύθμιση.

Λεπτομέρειες στοιχείου μενού

Ναι:

Πάντα εμφανίζει την πρώτη οθόνη του μενού (Μενού εικονιδίων).

Όχι:

Απενεργοποιεί την εμφάνιση του Μενού εικονιδίων.

[184] Τρόπος χρήσης | Αλλαγή ρυθμίσεων | Μενού ρυθμίσεων

Οδηγ. καντράν λειτ.

Μπορείτε να εμφανίσετε την περιγραφή μιας λειτουργίας λήψης όταν στρέψετε το καντράν λειτουργιών και αλλάζετε τις διαθέσιμες ρυθμίσεις για τη συγκεκριμένη λειτουργία λήψης.

1. MENU →  (Διαμόρφωση) → [Οδηγ. καντράν λειτ.] → επιθυμητή ρύθμιση.

Λεπτομέρειες στοιχείου μενού

Ναι:

Εμφανίζει τον Οδηγό καντράν λειτουργιών.

Όχι:

Δεν εμφανίζει τον Οδηγό καντράν λειτουργιών.

[185] Τρόπος χρήσης | Αλλαγή ρυθμίσεων | Μενού ρυθμίσεων

Επιβεβ. διαγραφής

Μπορείτε να ορίσετε εάν η [Διαγραφή] ή η [Ακύρωση] θα επιλέγεται ως η προεπιλεγμένη ρύθμιση στην οθόνη επιβεβαίωσης διαγραφής.

1. MENU →  (Διαμόρφωση) → [Επιβεβ. διαγραφής.] → επιθυμητή ρύθμιση.

Λεπτομέρειες στοιχείου μενού

«Διαγραφή» πρώτα:

Η [Διαγραφή] είναι ορισμένη ως η προεπιλεγμένη ρύθμιση.

«Ακύρωση» πρώτα:

Η [Ακύρωση] είναι ορισμένη ως η προεπιλεγμένη ρύθμιση.

[186] Τρόπος χρήσης | Αλλαγή ρυθμίσεων | Μενού ρυθμίσεων

Ποιότητα προβολής

Μπορείτε να αλλάξετε την ποιότητα προβολής.

1. MENU →  (Διαμόρφωση) → [Ποιότητα προβολής] → επιθυμητή ρύθμιση.

Λεπτομέρειες στοιχείου μενού

Υψηλή:

Γίνεται προβολή σε υψηλή ποιότητα.

Τυπική:

Γίνεται προβολή σε κανονική ποιότητα.

Σημείωση

- Όταν έχει ρυθμιστεί σε [Υψηλή], η κατανάλωση μπαταρίας θα είναι υψηλότερη από όταν έχει ρυθμιστεί σε [Τυπική].

[187] Τρόπος χρήσης | Αλλαγή ρυθμίσεων | Μενού ρυθμίσεων

Έναρξη εξοικ. ενέργ.

Μπορείτε να ορίσετε χρονικά διαστήματα για αυτόματη μετάβαση σε κατάσταση εξοικονόμησης ενέργειας. Για να επιστρέψετε στη λειτουργία λήψης, εκτελέστε μια ενέργεια, όπως είναι το πάτημα του κουμπιού κλείστρου μέχρι τη μέση.

1. MENU →  (Διαμόρφωση) → [Έναρξη εξοικ. ενέργ.] → επιθυμητή ρύθμιση.

Λεπτομέρειες στοιχείου μενού

30 λεπτά/5 λεπτά/2 λεπτά/1 λεπτό/10 δευτ.

Σημείωση

- Απενεργοποιήστε τη συσκευή όταν δεν την χρησιμοποιείτε για μεγάλο διάστημα.
- Η λειτουργία εξοικονόμησης ενέργειας δεν ενεργοποιείται όταν η συσκευή τροφοδοτείται μέσω USB κατά την αναπαραγωγή παρουσιάσεων, την εγγραφή ταινιών ή όταν η συσκευή είναι συνδεδεμένη με υπολογιστή ή τηλεόραση.

[188] Τρόπος χρήσης | Αλλαγή ρυθμίσεων | Μενού ρυθμίσεων

Επιλογ. NTSC/PAL

Αναπαράγει ταινίες που έχουν εγγραφεί με τη συσκευή σε τηλεόραση συστήματος NTSC/PAL.

1. MENU →  (Διαμόρφωση) → [Επιλογ. NTSC/PAL] → [Εισαγωγή]

Σημείωση

- Εάν εισαγάγετε μια κάρτα μνήμης που έχει προηγουμένως διαμορφωθεί με το σύστημα PAL, εμφανίζεται ένα μήνυμα που σας λέει ότι πρέπει να επαναλάβετε τη διαμόρφωση της κάρτας. Όταν κάνετε εγγραφή χρησιμοποιώντας το σύστημα NTSC, επαναλάβετε τη διαμόρφωση της κάρτας μνήμης ή χρησιμοποιήστε άλλη κάρτα μνήμης.
- Όταν έχει επιλεγεί η λειτουργία NTSC, εμφανίζεται πάντα το μήνυμα «Λειτουργία σε NTSC.» στην οθόνη εκκίνησης κάθε φορά που ενεργοποιείτε το προϊόν.

[189] Τρόπος χρήσης | Αλλαγή ρυθμίσεων | Μενού ρυθμίσεων

Λειτουργία επίδειξης

Η [Λειτουργία επίδειξης] εμφανίζει τις ταινίες που είναι εγγεγραμμένες στην κάρτα μνήμης αυτόματα (επίδειξη), όταν δεν έχει γίνει κάποιος χειρισμός στη φωτογραφική μηχανή για κάποια ώρα. Συνήθως, επιλέγετε [Όχι].

1. MENU →  (Ρύθμιση) → [Λειτουργία επίδειξης] → επιθυμητή ρύθμιση.

Λεπτομέρειες στοιχείου μενού

Ναι:

Η επίδειξη αναπαραγωγής ταινιών ξεκινάει αυτόματα αν το προϊόν δεν έχει λειτουργήσει για περίπου ένα λεπτό. Η αναπαραγωγή είναι δυνατή μόνο για προστατευμένες ταινίες AVCHD.

Ορίστε τον τρόπο προβολής σε [Προβολή AVCHD] και προστατεύστε το αρχείο ταινίας με την τελευταία ημερομηνία και ώρα εγγραφής.

Όχι:

Δεν εμφανίζει την επίδειξη.

Σημείωση

- Μπορείτε να ορίσετε αυτό το στοιχείο μόνο εάν το προϊόν τροφοδοτείται με τον προσαρμογέα τροφοδοτικού AC (παρέχεται).
- Ακόμα και αν έχετε επιλέξει [Ναι], το προϊόν δεν ξεκινά την επίδειξη αν δεν υπάρχει κάποιο αρχείο ταινίας στην κάρτα μνήμης.
- Όταν έχετε επιλέξει [Ναι], το προϊόν δεν μεταβαίνει στη λειτουργία εξοικονόμησης ενέργειας.

Ανάλυση HDMI

Όταν συνδέετε τη συσκευή σε τηλεόραση υψηλής ανάλυσης (HD) με ακροδέκτες HDMI χρησιμοποιώντας καλώδιο HDMI (πωλείται χωριστά), μπορείτε να επιλέξετε την Ανάλυση HDMI για προβολή εικόνων στην τηλεόραση.

1. MENU →  (Διαμόρφωση) → [Ρυθμίσεις HDMI] → [Ανάλυση HDMI] → επιθυμητή ρύθμιση.

Λεπτομέρειες στοιχείου μενού

Αυτόματη:

Η συσκευή αναγνωρίζει αυτόματα μια τηλεόραση HD και ορίζει την ανάλυση εξόδου.

1080p:

Παράγει σήματα σε ποιότητα εικόνας HD (1080p).

1080i:



Παράγει σήματα σε ποιότητα εικόνας HD (1080i).

Σημείωση

- Αν οι εικόνες δεν εμφανίζονται σωστά με χρήση της ρύθμισης [Αυτόματη] επιλέξτε είτε [1080i] είτε [1080p], ανάλογα με τον τύπο τηλεόρασης που θα συνδεθεί.

Έξοδος 24p/60p (ταινία) (Μόνο για συμβατά μοντέλα 1080 60i)

Επιλέξτε 1080/24p ή 1080/60p για την έξοδο HDMI όταν η [ Ρύθμισ. εγγραφής] είναι ορισμένη σε [24p 24M(FX)], [24p 17M(FH)] ή [24p 50M].

1. MENU →  (Διαμόρφωση) → [Ρυθμίσεις HDMI] → [Ανάλυση HDMI] → [1080p].
2. MENU →  (Διαμόρφωση) → [Ρυθμίσεις HDMI] → [ Έξοδος 24p/60p] →

επιθυμητή ρύθμιση.

Λεπτομέρειες στοιχείου μενού

60p:

Οι ταινίες προβάλλονται σε μορφή 60p.

24p:

Οι ταινίες προβάλλονται σε μορφή 24p.

Σημείωση

- Τα βήματα 1 και 2 μπορούν να οριστούν με οποιαδήποτε σειρά.
- Όταν η [ Ρύθμισ. εγγραφής] είναι διαφορετική από την παραπάνω, αυτή η ρύθμιση ακυρώνεται και η μορφή εξόδου του βίντεο HDMI ακολουθεί τις ρυθμίσεις [Ανάλυση HDMI].

[192] Τρόπος χρήσης | Αλλαγή ρυθμίσεων | Μενού ρυθμίσεων

ΕΛΕΓΧΟΣ ΓΙΑ HDMI

Όταν συνδέετε αυτή τη συσκευή σε τηλεόραση συμβατή με το πρότυπο «BRAVIA» Sync χρησιμοποιώντας καλώδιο HDMI (πωλείται χωριστά), μπορείτε να χειριστείτε τη συσκευή στρέφοντας το τηλεχειριστήριο της τηλεόρασης προς την τηλεόραση.

1. MENU →  (Διαμόρφωση) → [Ρυθμίσεις HDMI] → [ΕΛΕΓΧΟΣ ΓΙΑ HDMI] → επιθυμητή ρύθμιση.

Λεπτομέρειες στοιχείου μενού

Ναι:

Μπορείτε να χειριστείτε αυτό το προϊόν με το τηλεχειριστήριο μιας τηλεόρασης.

Όχι:

Δεν μπορείτε να χειριστείτε αυτό το προϊόν με το τηλεχειριστήριο μιας τηλεόρασης.

Σημείωση

- Η ρύθμιση [ΕΛΕΓΧΟΣ ΓΙΑ HDMI] είναι διαθέσιμη μόνο στις τηλεοράσεις που είναι συμβατές με «BRAVIA» Sync.

Εμφάν. πληροφορ. HDMI

Επιλέγει εάν θα εμφανίζονται οι πληροφορίες λήψης όταν αυτή η συσκευή και η τηλεόραση έχουν συνδεθεί χρησιμοποιώντας καλώδιο HDMI (πωλείται χωριστά).

1. MENU →  (Διαμόρφωση) → [Ρυθμίσεις HDMI] → [Εμφάν. πληροφορ. HDMI] → επιθυμητή ρύθμιση.

Λεπτομέρειες στοιχείου μενού

Ναι:

Εμφανίζει τις πληροφορίες λήψης στην οθόνη της τηλεόρασης. Η εικόνα που εγγράφεται και οι πληροφορίες λήψης εμφανίζονται στην τηλεόραση ενώ τίποτα δεν εμφανίζεται στην οθόνη της φωτογραφικής μηχανής.

Όχι:

Δεν εμφανίζει τις πληροφορίες λήψης στην οθόνη της τηλεόρασης. Μόνο η εικόνα που εγγράφεται εμφανίζεται στην τηλεόραση ενώ και η εικόνα που εγγράφεται και οι πληροφορίες λήψης εμφανίζονται στην οθόνη της φωτογραφικής μηχανής.

Σύνδεση USB

Επιλέγει την κατάλληλη μέθοδο σύνδεσης USB για κάθε υπολογιστή ή συσκευή USB που έχει συνδεθεί σε αυτό το προϊόν.

1. MENU →  (Διαμόρφωση) → [Σύνδεση USB] → επιθυμητή σύνδεση.

Λεπτομέρειες στοιχείου μενού

Αυτόματη:

Καθορίζει αυτόματα τη σύνδεση μέσου μαζικής αποθήκευσης ή MTP, ανάλογα με τον υπολογιστή ή άλλες συσκευές USB που θα συνδεθούν. Οι υπολογιστές με Windows 7 ή Windows 8 συνδέονται σε MTP, και οι μοναδικές λειτουργίες τους

ενεργοποιούνται για χρήση.

Μαζική αποθ.:

Καθορίζει σύνδεση μέσου μαζικής αποθήκευσης ανάμεσα στο προϊόν, έναν υπολογιστή και άλλες συσκευές USB.

MTP:

Καθορίζει σύνδεση MTP ανάμεσα στο προϊόν, έναν υπολογιστή και άλλες συσκευές USB. Οι υπολογιστές με Windows 7 ή Windows 8 συνδέονται σε MTP, και οι μοναδικές λειτουργίες τους ενεργοποιούνται για χρήση.

Τηλεχειρισμ. από PC:

Χρησιμοποιεί το «Remote Camera Control» για τον έλεγχο αυτού του προϊόντος από τον υπολογιστή, συμπεριλαμβανομένων λειτουργιών όπως η λήψη και η αποθήκευση εικόνων στον υπολογιστή.

Σημείωση

- Μπορεί να χρειαστεί αρκετός χρόνος για τη σύνδεση του προϊόντος με έναν υπολογιστή όταν η [Σύνδεση USB] έχει ρυθμιστεί σε [Αυτόματη].
- Αν δεν εμφανίζεται το Device Stage* στα Windows 7 ή Windows 8, ρυθμίστε τη [Σύνδεση USB] σε [Αυτόματη].

* Το Device Stage είναι μια οθόνη μενού που χρησιμοποιείται για τη διαχείριση συνδεδεμένων συσκευών, όπως είναι μια κάμερα (Λειτουργία των Windows 7 ή Windows 8).

[195] Τρόπος χρήσης | Αλλαγή ρυθμίσεων | Μενού ρυθμίσεων

Ρύθμιση USB LUN

Ενισχύει τη συμβατότητα περιορίζοντας τις λειτουργίες σύνδεσης USB.

1. MENU →  (Διαμόρφωση) → [Ρύθμιση USB LUN] → επιθυμητή ρύθμιση.

Λεπτομέρειες στοιχείου μενού

Πολλαπλή επιλογή:

Κανονικά χρησιμοποιήστε [Πολλαπλή επιλογή].

Μονή επιλογή:

Για τη [Ρύθμιση USB LUN] επιλέξτε [Μονή επιλογή] μόνο εάν δεν μπορείτε να πραγματοποιήσετε μια σύνδεση.

Τροφοδοσία USB

Ορίζει εάν θα γίνεται τροφοδοσία μέσω του καλωδίου micro USB όταν το προϊόν είναι συνδεδεμένο σε έναν υπολογιστή ή σε συσκευή USB.

1. MENU →  (Διαμόρφωση) → [Τροφοδοσία USB] → επιθυμητή ρύθμιση.

Λεπτομέρειες στοιχείου μενού

Ναι:

Παρέχεται τροφοδοσία στο προϊόν μέσω ενός καλωδίου micro USB όταν το προϊόν είναι συνδεδεμένο σε έναν υπολογιστή κ.λπ.

Όχι:



Δεν παρέχεται τροφοδοσία στο προϊόν μέσω ενός καλωδίου micro USB όταν το προϊόν είναι συνδεδεμένο σε έναν υπολογιστή κ.λπ. Εάν χρησιμοποιείτε τον παρεχόμενο προσαρμογέα τροφοδοτικού AC, δεν θα παρέχεται τροφοδοσία ακόμη και αν επιλέξετε [Όχι].

Σημείωση

- Τοποθετήστε το πακέτο μπαταριών στο προϊόν για παροχή τροφοδοσίας μέσω καλωδίου USB.

Γλώσσα

Επιλέγει τη γλώσσα που θα χρησιμοποιηθεί στα στοιχεία μενού, τις ειδοποιήσεις και τα μηνύματα.

1. MENU →  (Διαμόρφωση) → [ Γλώσσα] → επιθυμητή γλώσσα.

[198] Τρόπος χρήσης | Αλλαγή ρυθμίσεων | Μενού ρυθμίσεων

Διαμ. ημερομ./ώρας

Ρυθμίζει ξανά την ημερομηνία και την ώρα.

1. MENU →  (Διαμόρφωση) → [Διαμ. ημερομ./ώρας] → επιθυμητή ρύθμιση.

Λεπτομέρειες στοιχείου μενού

Θερινή ώρα:

Επιλέγει τη λειτουργία Θερινής ώρας [Ναι]/[Όχι].

Ημερομηνία/Ωρα:

Ρυθμίζει την ημερομηνία και την ώρα.

Μορφή ημερομηνίας::

Επιλέγει τη μορφή εμφάνισης της ημερομηνίας και της ώρας.

[199] Τρόπος χρήσης | Αλλαγή ρυθμίσεων | Μενού ρυθμίσεων

Ρύθμιση περιοχής

Ρυθμίζει την περιοχή όπου χρησιμοποιείτε το προϊόν.

1. MENU →  (Διαμόρφωση) → [Ρύθμιση περιοχής] → επιθυμητή περιοχή.

[200] Τρόπος χρήσης | Αλλαγή ρυθμίσεων | Μενού ρυθμίσεων

Πληρ.πνευμ.δικαιωμ.

Μπορείτε να συμπεριλάβετε πληροφορίες πνευματικών δικαιωμάτων στις ακίνητες εικόνες.

1. MENU →  (Διαμόρφωση) → [Πληρ.πνευμ.δικαιωμ.] → επιθυμητή ρύθμιση.

2. Όταν επιλέγετε [Ορισμός φωτογ/φου] ή [Ορισμός πν.δικαιωμ.], στην οθόνη εμφανίζεται ένα πληκτρολόγιο. Πληκτρολογήστε το όνομα που θέλετε.

Λεπτομέρειες στοιχείου μενού

Καταγρ. πν. δικαιωμ.:

Ορίζει εάν θα γίνεται καταγραφή πληροφοριών πνευματικών δικαιωμάτων.
([Ναι]/[Όχι])

- Αν επιλέξετε [Ναι], στην οθόνη λήψης θα εμφανιστεί ένα εικονίδιο © .

Ορισμός φωτογ/φου:

Ορίζει το όνομα του φωτογράφου.

Ορισμός πν.δικαιωμ.:

Ορίζει το όνομα του κατόχου των πνευματικών δικαιωμάτων.

Εμφ. πληρ. δικαιωμ.:

Εμφανίζει τις τρέχουσες πληροφορίες πνευματικών δικαιωμάτων.

Συμβουλή

Χρήση του πληκτρολογίου

Όταν απαιτείται χειροκίνητη καταχώρηση χαρακτήρων, εμφανίζεται ένα πληκτρολόγιο στην οθόνη.



1. Πλαίσιο εισαγωγής

Εδώ εμφανίζονται οι χαρακτήρες που πληκτρολογήσατε.

2. Αλλαγή τύπων χαρακτήρων

Κάθε φορά που πατάτε ● στο κέντρο του τροχού ελέγχου, ο τύπος χαρακτήρα αλλάζει διαδοχικά μεταξύ γραμμάτων, αριθμών και συμβόλων.

3. Πληκτρολόγιο

Κάθε φορά που πατάτε ● στο κέντρο, θα εμφανίζονται οι χαρακτήρες που

●
αντιστοιχούν στο συγκεκριμένο πλήκτρο, ένας ένας, με τη σειρά.

Για παράδειγμα: Αν θέλετε να πληκτρολογήσετε «αβδ»

Επιλέξτε το πλήκτρο για «αβγ» και πατήστε ● μία φορά για να εμφανιστεί το «α» → επιλέξτε « ➡ »((5) Μετακίνηση του δρομέα) και πατήστε ● → επιλέξτε το πλήκτρο για «αβγ» και πατήστε ● δύο φορές για να εμφανιστεί το «β» → επιλέξτε το πλήκτρο για «δεξ» και πατήστε ● μία φορά για να εμφανιστεί το «δ».

4. Οριστικοποίηση

Οριστικοποιεί τους χαρακτήρες που έχετε πληκτρολογήσει.

5. Μετακίνηση δρομέα

Μετακινεί το δρομέα στο πλαίσιο εισαγωγής προς τα δεξιά ή προς τα αριστερά.

6. Διαγραφή

Διαγράφει το χαρακτήρα πριν από το δρομέα.

7. ↑

Αλλάζει τον επόμενο χαρακτήρα σε κεφαλαίο ή πεζό.

8. ⏏

Εισάγει ένα κενό.

- Για να ακυρώσετε τη διαδικασία, επιλέξτε [Ακύρωση].

Σημείωση

- Μπορείτε να πληκτρολογήσετε αλφαριθμητικούς χαρακτήρες και σύμβολα για τις επιλογές [Ορισμός φωτογ/φου] και [Ορισμός πν.δικαιωμ.]. Μπορείτε να πληκτρολογήσετε μέχρι 46 γράμματα.
- Το εικονίδιο © εμφανίζεται κατά την αναπαραγωγή εικόνων με πληροφορίες πνευματικών δικαιωμάτων.
- Για να αποφύγετε τη μη εξουσιοδοτημένη χρήση των [Πληρ.πνευμ.δικαιωμ.], βεβαιωθείτε ότι έχετε διαγράψει τις πληροφορίες των ρυθμίσεων [Ορισμός φωτογ/φου] και [Ορισμός πν.δικαιωμ.] προτού δανείσετε ή παραδώσετε την κάμερα σε τρίτους.

Διαμόρφωση

Διαμορφώνει (αρχικοποιεί) την κάρτα μνήμης. Όταν χρησιμοποιείτε μια κάρτα μνήμης με αυτό το προϊόν για πρώτη φορά, συνιστάται να διαμορφώσετε την κάρτα χρησιμοποιώντας το προϊόν για σταθερή απόδοση της κάρτας μνήμης. Λάβετε υπόψη σας ότι η διαμόρφωση διαγράφει μόνιμα όλα τα δεδομένα στην κάρτα μνήμης και δεν υπάρχει δυνατότητα ανάκτησής τους. Αποθηκεύστε τα σημαντικά δεδομένα σε κάποιο υπολογιστή κ.λπ.

1. MENU →  (Διαμόρφωση) → [Διαμόρφωση].

Σημείωση

- Η μόνιμη διαμόρφωση διαγράφει όλα τα δεδομένα, συμπεριλαμβανομένων ακόμα και των προστατευμένων εικόνων.

[202] Τρόπος χρήσης | Αλλαγή ρυθμίσεων | Μενού ρυθμίσεων

Αριθμός φακέλου

Επιλέγει με ποιο τρόπο θα γίνεται η αντιστοίχιση αριθμών φακέλου σε εγγεγραμμένες ακίνητες εικόνες και ταινίες MP4.

1. MENU →  (Διαμόρφωση) → [Αριθμός φακέλου] → επιθυμητή ρύθμιση.

Λεπτομέρειες στοιχείου μενού

Σειρά:

Το προϊόν θα αντιστοιχίζει αριθμούς σε αρχεία σειριακά μέχρι το «9999».

Επαναφορά:

Το προϊόν μηδενίζει την αρίθμηση όταν εγγράφεται ένα αρχείο σε έναν νέο φάκελο και αντιστοιχίζει αριθμούς σε αρχεία ξεκινώντας από το «0001».

(Όταν ο φάκελος εγγραφής περιέχει ένα αρχείο, αντιστοιχίζεται αριθμός κατά μία μονάδα μεγαλύτερος από τον μεγαλύτερο αριθμό.)

Επιλογή φακέλ. ΕΓΓ

Μπορείτε να αλλάξετε το φάκελο στην κάρτα μνήμης όπου θα εγγράφονται οι ακίνητες εικόνες και οι ταινίες MP4 που τραβάτε.

1. MENU →  (Διαμόρφωση) → [Επιλογή φακέλ. ΕΓΓ] → επιθυμητός φάκελος.

Σημείωση

- Δεν μπορείτε να επιλέξετε το φάκελο όταν το [Όνομα φακέλου] έχει οριστεί σε [Μορφή ημ/νίας].

Νέος φάκελος

Δημιουργεί έναν νέο φάκελο στην κάρτα μνήμης όπου θα εγγράφονται οι ακίνητες εικόνες και οι ταινίες MP4 που τραβάτε. Δημιουργείται ένας νέος φάκελος με αριθμό φακέλου κατά μία μονάδα μεγαλύτερο από τον μεγαλύτερο αριθμό φακέλου που υπάρχει ήδη. Οι εικόνες εγγράφονται στον νέο δημιουργηθέντα φάκελο.

Δημιουργούνται ταυτόχρονα ένας φάκελος για ακίνητες εικόνες και ένας φάκελος για ταινίες MP4 που έχουν τον ίδιο αριθμό.

1. MENU →  (Διαμόρφωση) → [Νέος φάκελος].

Σημείωση

- Όταν εισάγετε κάρτα μνήμης που χρησιμοποιήθηκε με άλλον εξοπλισμό σε αυτό το προϊόν και τραβάτε εικόνες, μπορεί να δημιουργηθεί ένας νέος φάκελος αυτόματα.
 - Μπορούν να αποθηκευτούν έως 4.000 εικόνες συνολικά σε έναν φάκελο. Όταν υπάρξει υπέρβαση της χωρητικότητας του φακέλου, ένας νέος φάκελος μπορεί να δημιουργηθεί αυτόματα.
-

Όνομα φακέλου

Οι ακίνητες εικόνες που τραβάτε εγγράφονται σε έναν φάκελο που δημιουργείται αυτόματα στον φάκελο DCIM στην κάρτα μνήμης. Μπορείτε να αλλάξετε τον τρόπο που αντιστοιχίζονται τα ονόματα των φακέλων.

1. MENU →  (Διαμόρφωση) → [Όνομα φακέλου] → επιθυμητή ρύθμιση.

Λεπτομέρειες στοιχείου μενού

Τυπική μορφή:

Η μορφή του ονόματος φακέλου είναι η εξής: αριθμός φακέλου + MSDCF.

Παράδειγμα: 100MSDCF

Μορφή ημ/νίας:

Η μορφή του ονόματος φακέλου είναι η εξής: αριθμός φακέλου + E (το τελευταίο ψηφίο)/MM/HH.

Παράδειγμα: 10050405 (αριθμός φακέλου: 100, ημερομηνία: 04/05/2015)

Σημείωση

- Δεν μπορείτε να αλλάξετε τις ρυθμίσεις για το [Όνομα φακέλου] όταν πρόκειται για ταινίες.

Ανάκτ. ΒΔ εικόνων

Εάν έγινε επεξεργασία αρχείων εικόνας σε έναν υπολογιστή, μπορεί να υπάρξουν προβλήματα στο αρχείο της βάσης δεδομένων εικόνων. Σε τέτοιες περιπτώσεις, οι εικόνες στην κάρτα μνήμης δεν θα αναπαραχθούν σε αυτό το προϊόν. Εάν προκύψουν αυτά τα προβλήματα, επιδιορθώστε το αρχείο χρησιμοποιώντας το [Ανάκτ. ΒΔ εικόνων].

1. MENU →  (Διαμόρφωση) → [Ανάκτ. ΒΔ εικόνων] → [Εισαγωγή].
-

Σημείωση

- Χρησιμοποιήστε επαρκώς φορτισμένο πακέτο μπαταριών. Η χαμηλή ισχύς μπαταρίας κατά την επιδιόρθωση μπορεί να προκαλέσει ζημιά σε δεδομένα.

[207] Τρόπος χρήσης | Αλλαγή ρυθμίσεων | Μενού ρυθμίσεων

Εμφάν. πληρ. μέσου

Εμφανίζει τον εγγράψιμο χρόνο ταινιών και τον αριθμό εγγράψιμων ακίνητων εικόνων για την κάρτα μνήμης που έχει τοποθετηθεί.

- MENU →  (Διαμόρφωση) → [Εμφάν. πληρ. μέσου].

[208] Τρόπος χρήσης | Αλλαγή ρυθμίσεων | Μενού ρυθμίσεων

Έκδοση

Εμφανίζει την έκδοση λογισμικού αυτού του προϊόντος.

- MENU →  (Διαμόρφωση) → [Έκδοση].

[209] Τρόπος χρήσης | Αλλαγή ρυθμίσεων | Μενού ρυθμίσεων

Λογότυπο πιστοπ. (Μόνο για ορισμένα μοντέλα)

Εμφανίζει κάποια από τα λογότυπα πιστοποίησης για αυτό το προϊόν.

- MENU →  (Διαμόρφωση) → [Λογότυπο πιστοπ.].
-

Επαναφορά ρυθμίς.

Επαναφέρει το προϊόν στις προεπιλεγμένες ρυθμίσεις. Ακόμα και αν εκτελέσετε [Επαναφορά ρυθμίς.], οι εγγεγραμμένες εικόνες διατηρούνται.

1. MENU →  (Διαμόρφωση) → [Επαναφορά ρυθμίς.] → επιθυμητή ρύθμιση.

Λεπτομέρειες στοιχείου μενού

Επαναφ. ρυθμίς. κάμερας:

Επαναφέρει τις βασικές ρυθμίσεις φωτογράφισης στις προεπιλεγμένες ρυθμίσεις.

Initialize:

Επαναφέρει όλες τις ρυθμίσεις στις προεπιλεγμένες ρυθμίσεις.

Σημείωση

- Προσέξτε να μην βγάλετε το πακέτο μπαταριών κατά την επαναφορά.
- Όταν εκτελείτε [Αρχικοποίηση], ενδέχεται να απεγκατασταθούν οι εφαρμογές που κατεβάσατε στο προϊόν σας. Για να χρησιμοποιήσετε ξανά αυτές τις εφαρμογές, επανεγκαταστήστε τις.

PlayMemories Mobile

Για να χρησιμοποιήσετε το [Εξυπνο ενσωματωμένο τηλεχειριστήριο] ή [Απ. σε Smartphone] κ.λπ., θα πρέπει να εγκαταστήσετε την εφαρμογή PlayMemories Mobile στο smartphone σας.

Κατεβάστε και εγκαταστήστε την εφαρμογή PlayMemories Mobile από το κατάστημα εφαρμογών του smartphone σας. Εάν το PlayMemories Mobile είναι ήδη εγκατεστημένο στο smartphone σας, φροντίστε να ενημερώσετε το λογισμικό στην πιο πρόσφατη έκδοση.

Για λεπτομέρειες σχετικά με το PlayMemories Mobile, ανατρέξτε στη σελίδα υποστήριξης (<http://www.sony.net/pmm/>).

Σύνδεση Android smartphone με αυτό το προϊόν

1. Κάντε εκκίνηση του PlayMemories Mobile στο smartphone σας.
2. Επιλέξτε το όνομα μοντέλου αυτού του προϊόντος (DIRECT-xxxx: xxx-xxx).



3. Εισαγάγετε τον κωδικό πρόσβασης που εμφανίζεται σε αυτό το προϊόν.

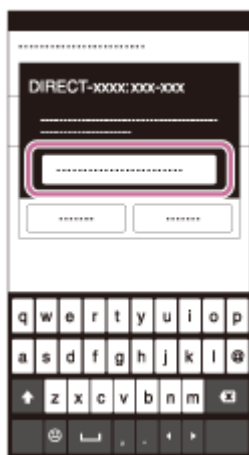

Το smartphone είναι συνδεδεμένο στο προϊόν.

Σύνδεση του προϊόντος με iPhone ή iPad

1. Επιλέξτε το όνομα μοντέλου αυτού του προϊόντος (DIRECT-xxxx: xxxx) στην οθόνη ρύθμισης του Wi-Fi του iPhone ή iPad.



2. Εισαγάγετε τον κωδικό πρόσβασης που εμφανίζεται σε αυτό το προϊόν.



Το iPhone ή το iPad είναι συνδεδεμένο στο προϊόν.

3. Επιβεβαιώστε ότι το iPhone ή το iPad σας συνδέθηκε στο «SSID» που εμφανίζεται σε αυτό το προϊόν.



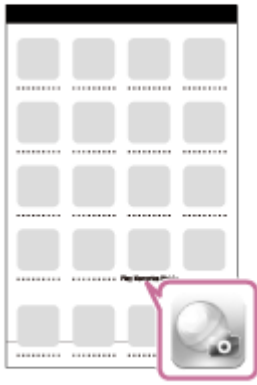

4. Επιστρέψτε στην Αρχική οθόνη και εκκινήστε το PlayMemories Mobile.



[214] Τρόπος χρήσης | Χρήση λειτουργιών Wi-Fi | Σύνδεση αυτού του προϊόντος με Smartphone

Ενεργοποίηση εφαρμογής χρησιμοποιώντας τη λειτουργία [Με ένα άγγιγμ.(NFC)]

Μπορείτε να χρησιμοποιήσετε μια επιθυμητή εφαρμογή από το μενού εφαρμογών αυτού του προϊόντος αγγίζοντας ένα Android smartphone με υποστήριξη NFC στο προϊόν. Αν η εφαρμογή που καλείτε διαθέτει μια λειτουργία συμβατή με το smartphone, το προϊόν και το smartphone θα συνδεθούν μέσω Wi-Fi. Για να χρησιμοποιήσετε αυτήν τη λειτουργία, εγγράψτε εκ των προτέρων την επιθυμητή εφαρμογή.

1. MENU →  (Ασύρματα) → [Με ένα άγγιγμ.(NFC)] → επιθυμητή εφαρμογή.
2. Θέστε το προϊόν σε λειτουργία λήψης και μετά αγγίξτε ένα smartphone με υποστήριξη NFC στην  (ένδειξη N) πάνω στο προϊόν για 1-2 δευτερόλεπτα.
 - Το PlayMemories Mobile εκκινείται στο smartphone και η εφαρμογή που έχετε εγγράψει εκκινείται στο προϊόν.

Σημείωση

- Όταν το προϊόν είναι σε λειτουργία αναπαραγωγής, η εγγεγραμμένη εφαρμογή δεν θα εκκινήσει ακόμα και αν αγγίξετε το smartphone στο προϊόν.
- Όταν καλείτε μια εφαρμογή με ένα άγγιγμα, ακόμα και αν αυτή η εφαρμογή δεν λειτουργεί σε smartphone, η εφαρμογή PlayMemories Mobile σε smartphone θα εκκινηθεί. Έξοδος από το PlayMemories Mobile χωρίς εκτέλεση καμίας

λειτουργίας. Αν δεν πραγματοποιήσετε έξοδο από το PlayMemories Mobile, το smartphone παραμένει σε κατάσταση σύνδεσης σε αναμονή.

- Το [Έξυπνο ενσωματωμένο τηλεχειριστήριο] αντιστοιχίζεται στη λειτουργία [Με ένα άγγιγμ.(NFC)] ως η προεπιλεγμένη ρύθμιση.

[215] Τρόπος χρήσης | Χρήση λειτουργιών Wi-Fi | Έλεγχος αυτού του προϊόντος χρησιμοποιώντας Smartphone

Έξυπνο ενσωματωμένο τηλεχειριστήριο

Μπορείτε να χρησιμοποιήσετε ένα smartphone ως τηλεχειριστήριο για αυτό το προϊόν και να τραβάτε ακίνητες εικόνες. Η εφαρμογή PlayMemories Mobile πρέπει να είναι εγκαταστημένη στο smartphone σας.

1. MENU →  (Εφαρμογή) → [Λίστα εφαρμογών] → [Smart Remote Embedded].
2. Όταν το προϊόν είναι έτοιμο για τη σύνδεση, εμφανίζεται μια οθόνη πληροφοριών στο προϊόν. Συνδέστε το smartphone και το προϊόν χρησιμοποιώντας αυτές τις πληροφορίες.
 - Οι μέθοδοι ρύθμισης σύνδεσης διαφέρουν μεταξύ των smartphone.

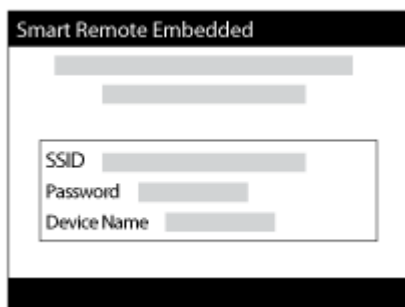

3. Ελέγξτε τη σύνθεση της εικόνας στην οθόνη smartphone και έπειτα πατήστε το κουμπί κλείστρου **(A)** στο smartphone για να τραβήξετε μια εικόνα.
 - Χρησιμοποιήστε το κουμπί **(B)** για να αλλάξετε ρυθμίσεις όπως [EV], [Χρονοδιακόπτης] και [Review Check].

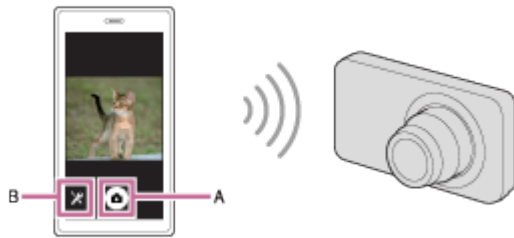

Σημείωση

- Κατά την εγγραφή ακίνητων εικόνες χρησιμοποιώντας ένα smartphone ως τηλεχειριστήριο, δεν μπορείτε να χρησιμοποιήσετε το εικονοσκόπιο.
- Το προϊόν αυτό μοιράζεται τις πληροφορίες σύνδεσης για το [Εξυπνο ενσωματωμένο τηλεχειριστήριο] με συσκευή που έχει άδεια σύνδεσης. Εάν θέλετε να αλλάξετε τη συσκευή που επιτρέπεται να συνδεθεί στο προϊόν, επαναφέρετε τις πληροφορίες σύνδεσης ακολουθώντας τα εξής βήματα. MENU →  (Ασύρματα) → [Επαν. SSID/κωδ.]. Αφού επαναφέρετε τις πληροφορίες σύνδεσης, πρέπει να καταχωρήσετε ξανά το smartphone.
- Ανάλογα με τις μελλοντικές αναβαθμίσεις έκδοσης, οι λειτουργικές διαδικασίες ή οι ενδείξεις στην οθόνη υπόκεινται σε αλλαγές χωρίς προειδοποίηση.

[216] Τρόπος χρήσης | Χρήση λειτουργιών Wi-Fi | Έλεγχος αυτού του προϊόντος χρησιμοποιώντας Smartphone

Σύνδεση με ένα άγγιγμα με Android smartphone με ενεργό NFC (τηλεχειριστήριο με ένα άγγιγμα NFC)

Μπορείτε να συνδέσετε αυτό το προϊόν και ένα Android smartphone που υποστηρίζει το NFC με ένα άγγιγμα, χωρίς να εκτελέσετε κάποιο σύνθετο χειρισμό ρύθμισης.

1. Ενεργοποιήστε τη λειτουργία NFC του smartphone.
2. Θέστε το προϊόν σε λειτουργία λήψης.
 - Η λειτουργία NFC είναι διαθέσιμη μόνο όταν το  (ένδειξη N) εμφανίζεται στην οθόνη.
3. Αγγίξτε το προϊόν στο smartphone.

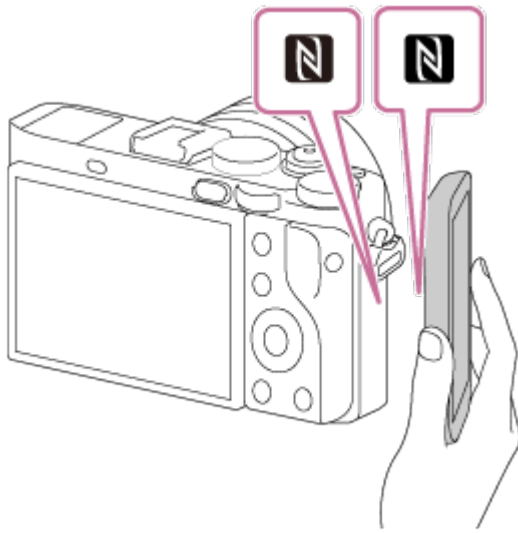

Το smartphone και το προϊόν είναι συνδεδεμένα και πραγματοποιείται εκκίνηση του PlayMemories Mobile στο smartphone.

- Αγγίξτε το smartphone στο προϊόν για 1-2 δευτερόλεπτα έως ότου πραγματοποιηθεί η εκκίνηση του PlayMemories Mobile.

Σχετικά με το «NFC»

Το NFC είναι μια τεχνολογία που επιτρέπει ασύρματη επικοινωνία βραχέος εύρους μεταξύ διαφόρων συσκευών, όπως κινητών τηλεφώνων, ετικετών IC κ.λπ. Το NFC απλοποιεί τη μετάδοση δεδομένων με ένα απλό άγγιγμα στο ενδεδειγμένο σημείο επαφής.



- Το NFC (Near Field Communication) είναι ένα διεθνές πρότυπο τεχνολογίας ασύρματης επικοινωνίας βραχέος εύρους.

Σημείωση

- Αν δεν μπορείτε να αποκτήσετε σύνδεση, εκτελέστε τα εξής:
 - Πραγματοποιήστε εκκίνηση του PlayMemories Mobile στο smartphone σας και μετά μετακινήστε αργά το smartphone προς το  (N mark) του προϊόντος.
 - Αν το smartphone βρίσκεται μέσα σε θήκη, αφαιρέστε την.
 - Αν το προϊόν βρίσκεται μέσα σε θήκη, αφαιρέστε την.
 - Ελέγξτε εάν η λειτουργία NFC είναι ενεργοποιημένη στο smartphone σας.
 - Όταν το [Λειτ. αεροπλάνου] είναι ρυθμισμένο στο [Ναι], δεν μπορείτε να συνδέσετε αυτό το προϊόν με το smartphone. Θέστε το [Λειτ. αεροπλάνου] στο [Όχι].
 - Αν αυτό το προϊόν συνδεθεί με το smartphone όταν το προϊόν βρίσκεται σε λειτουργία αναπαραγωγής, η εικόνα που εμφανίζεται αποστέλλεται στο smartphone.
-

Απ. σε Smartphone

Μπορείτε να μεταφέρετε ακίνητες εικόνες/ταινίες σε ένα smartphone και να τις προβάλλετε. Η εφαρμογή PlayMemories Mobile πρέπει να είναι εγκαταστημένη στο smartphone σας.

1. MENU →  (Ασύρματα) → [Απ. σε Smartphone] → επιθυμητή ρύθμιση.
 - Αν πατήσετε το κουμπί  (Απ. σε Smartphone) κατά τη λειτουργία αναπαραγωγής, θα εμφανιστεί η οθόνη ρύθμισης για το [Απ. σε Smartphone].
2. Αν το προϊόν είναι έτοιμο για τη μεταφορά, εμφανίζεται η οθόνη πληροφοριών στο προϊόν. Συνδέστε το smartphone και το προϊόν χρησιμοποιώντας αυτές τις πληροφορίες.
 - Η μέθοδος ρύθμισης για τη σύνδεση του smartphone με το προϊόν διαφέρει, ανάλογα με το smartphone.

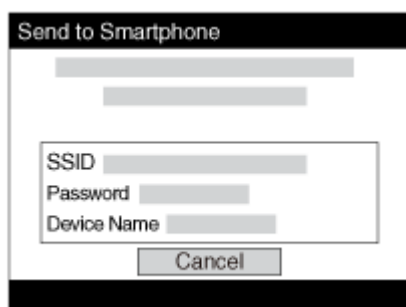

Λεπτομέρειες στοιχείου μενού

Επιλογή στη συσκευή:

Επιλέγει μια εικόνα στο προϊόν που θα μεταφερθεί στο smartphone.

(1) Επιλέξτε μεταξύ [Αυτή την εικόνα], [Όλες εικόνες ημερ/νίας] ή [Πολλαπλές εικόνες].

- Οι επιλογές που εμφανίζονται μπορεί να διαφέρουν ανάλογα με τον επιλεγμένο τρόπο προβολής στη φωτογραφική μηχανή.

(2) Αν επιλέξετε [Πολλαπλές εικόνες], επιλέξτε τις επιθυμητές εικόνες πατώντας  στον τροχό ελέγχου και κατόπιν πατήστε MENU → [Εισαγωγή].

Επιλογή στο smartphone:

Εμφανίζει στο smartphone όλες τις εικόνες που έχουν εγγραφεί στην κάρτα μνήμης του προϊόντος.

Σημείωση

- Μπορείτε να μεταφέρετε μόνο εικόνες που είναι αποθηκευμένες στην κάρτα μνήμης της φωτογραφικής μηχανής.
- Μπορείτε να επιλέξετε ένα μέγεθος εικόνας για να αποσταλεί στο smartphone μεταξύ των επιλογών [Αρχικό], [2M] ή [VGA].
Για να αλλάξετε το μέγεθος εικόνας, ανατρέξτε στα ακόλουθα βήματα.
 - Για Android smartphone
Εκκινήστε το PlayMemories Mobile και αλλάξτε το μέγεθος εικόνας από το [Ρυθμίσεις] → [Αντιγραφή μεγέθους εικόνας].
 - Για iPhone/iPad
Εκκινήστε το PlayMemories Mobile στο μενού ρυθμίσεων και αλλάξτε το μέγεθος εικόνας από το [Αντιγραφή μεγέθους εικόνας].
- Ορισμένες εικόνες ενδέχεται να μην εμφανίζονται στο smartphone, ανάλογα με τη μορφή εγγραφής.
- Οι εικόνες RAW μετατρέπονται σε μορφή JPEG όταν αποστέλλονται.
- Δεν μπορείτε να στείλετε ταινίες με μορφή XAVC S ή AVCHD.
- Το προϊόν αυτό μοιράζεται τις πληροφορίες σύνδεσης για το [Απ. σε Smartphone] με συσκευή που έχει άδεια σύνδεσης. Εάν θέλετε να αλλάξετε τη συσκευή που επιτρέπεται να συνδεθεί στο προϊόν, επαναφέρετε τις πληροφορίες σύνδεσης ακολουθώντας τα εξής βήματα. MENU → [Ασύρματα] → [Επαν. SSID/κωδ.]. Αφού επαναφέρετε τις πληροφορίες σύνδεσης, πρέπει να καταχωρήσετε ξανά το smartphone.
- Όταν η [Λειτ. αεροπλάνου] είναι ρυθμισμένη σε [Ναι], δεν μπορείτε να συνδέσετε αυτό το προϊόν με το smartphone. Ρυθμίστε τη [Λειτ. αεροπλάνου] σε [Όχι].

[218] Τρόπος χρήσης | Χρήση λειτουργιών Wi-Fi | Μεταφορά εικόνων σε Smartphone



Αποστολή εικόνων σε Android smartphone (κοινοποίηση με ένα άγγιγμα NFC)

Με μόνο ένα άγγιγμα, μπορείτε να συνδέσετε αυτό το προϊόν και ένα Android smartphone που υποστηρίζει το NFC και να στείλετε μια εικόνα που εμφανίζεται στην οθόνη του προϊόντος απευθείας στο smartphone. Για ταινίες, μπορείτε να μεταφέρετε μόνο ταινίες MP4 που έχουν εγγραφεί με το [ Μορφή αρχείου] στο [MP4].

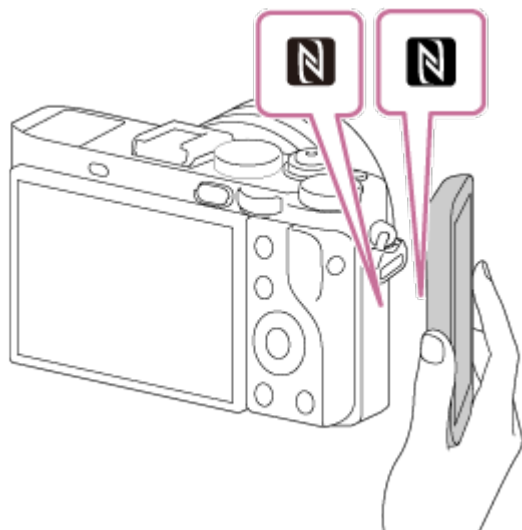
1. Ενεργοποιήστε τη λειτουργία NFC του smartphone.
2. Εμφανίστε μία εικόνα στο προϊόν.
3. Αγγίξτε το smartphone στο προϊόν.



Το προϊόν συνδέεται με το smartphone και το PlayMemories Mobile εκκινείται αυτόματα στο smartphone. Στη συνέχεια, η εικόνα που προβάλλεται αποστέλλεται στο smartphone.

- Πριν αγγίξετε το smartphone, ακυρώστε τις λειτουργίες αδράνειας και κλειδώματος οθόνης στο smartphone.
- Η λειτουργία NFC είναι διαθέσιμη μόνο όταν η  (ένδειξη N) εμφανίζεται στο προϊόν.
- Αγγίξτε το smartphone στο προϊόν για 1-2 δευτερόλεπτα έως ότου πραγματοποιηθεί η εκκίνηση του PlayMemories Mobile.
- Για να μεταφέρετε δύο ή περισσότερες εικόνες, επιλέξτε MENU →  (Ασύρματα) → [Απ. σε Smartphone] για να επιλέξετε εικόνες. Αφού εμφανιστεί η οθόνη ενεργοποίησης της σύνδεσης, χρησιμοποιήστε το NFC για να συνδέσετε το προϊόν με το smartphone.

Σχετικά με το «NFC»

NFC είναι μια τεχνολογία που επιτρέπει ασύρματη επικοινωνία βραχέος εύρους μεταξύ διαφόρων συσκευών, όπως κινητών τηλεφώνων, ετικετών IC κ.λπ. Το NFC απλοποιεί τη μετάδοση δεδομένων με ένα απλό άγγιγμα στο ενδεδειγμένο σημείο επαφής.

- Το NFC (Near Field Communication) είναι ένα διεθνές πρότυπο τεχνολογίας ασύρματης επικοινωνίας βραχέος εύρους.
-

Σημείωση

- Μπορείτε να επιλέξετε ένα μέγεθος εικόνας για να αποσταλεί στο smartphone από τα [Αρχικό], [2M] ή [VGA].
Για να αλλάξετε το μέγεθος εικόνας, ανατρέξτε στα ακόλουθα βήματα.
 - Για Android smartphone
Εκκινήστε το PlayMemories Mobile και αλλάξτε το μέγεθος εικόνας από τις [Ρυθμίσεις] → [Αντιγραφή μεγέθους εικόνας].
- Οι εικόνες RAW μετατρέπονται σε μορφή JPEG όταν αποστέλλονται.
- Αν το ευρετήριο εικόνων εμφανίζεται στο προϊόν, δεν μπορείτε να μεταφέρετε εικόνες χρησιμοποιώντας τη λειτουργία NFC.
- Αν δεν μπορείτε να αποκτήσετε σύνδεση, εκτελέστε τα εξής:
 - Πραγματοποιήστε εκκίνηση του PlayMemories Mobile στο smartphone σας και μετά μετακινήστε αργά το smartphone προς την  (ένδειξη N) του προϊόντος.
 - Αν το smartphone βρίσκεται μέσα σε θήκη, αφαιρέστε την.
 - Αν το προϊόν βρίσκεται μέσα σε θήκη, αφαιρέστε την.
 - Επιβεβαιώστε ότι η λειτουργία NFC είναι ενεργοποιημένη στο smartphone.
- Όταν το [Λειτ. αεροπλάνου] είναι ρυθμισμένο στο [Ναι], δεν μπορείτε να συνδέσετε το προϊόν με το smartphone. Θέστε το [Λειτ. αεροπλάνου] στο [Όχι].
- Δεν μπορείτε να στείλετε ταινίες με μορφή AVCHD.
- Δεν μπορείτε να στείλετε ταινίες με μορφή XAVC S.
- Όταν αποθηκεύετε εικόνες σε έναν υπολογιστή Mac χρησιμοποιώντας τη λειτουργία Wi-Fi, επιλέξτε «Wireless Auto Import».

[219] Τρόπος χρήσης | Χρήση λειτουργιών Wi-Fi | Μεταφορά εικόνων σε υπολογιστή

Αποστολή σε υπολ.

Μπορείτε να μεταφέρετε εικόνες που είναι αποθηκευμένες στο προϊόν σε υπολογιστή συνδεδεμένο σε ασύρματο σημείο πρόσβασης ή ασύρματο ευρυζωνικό δρομολογητή και να δημιουργείτε εύκολα αντίγραφα ασφαλείας χρησιμοποιώντας αυτήν τη λειτουργία. Πριν ξεκινήσετε αυτήν τη λειτουργία, εγκαταστήστε το PlayMemories Mobile στον υπολογιστή σας και καταχωρήστε το σημείο πρόσβασης στο προϊόν.

1. Εκκινήστε τον υπολογιστή σας.
2. MENU →  (Ασύρματα) → [Αποστολή σε υπολ.].



Σημείωση

- Ανάλογα με τις ρυθμίσεις εφαρμογής του υπολογιστή σας, το προϊόν θα απενεργοποιηθεί μετά την αποθήκευση των εικόνων στον υπολογιστή σας.
- Μπορείτε να μεταφέρετε εικόνες από το προϊόν μόνο σε έναν υπολογιστή κάθε φορά.
- Αν θέλετε να μεταφέρετε εικόνες σε άλλον υπολογιστή, συνδέστε το προϊόν και τον υπολογιστή μέσω μιας σύνδεσης USB και ακολουθήστε τις οδηγίες στο PlayMemories Home.
- Όταν αποθηκεύετε εικόνες σε έναν υπολογιστή MAC χρησιμοποιώντας τη λειτουργία Wi-Fi, επιλέξτε «Wireless Auto Import.»

[220] Τρόπος χρήσης | Χρήση λειτουργιών Wi-Fi | Μεταφορά εικόνων σε τηλεόραση

Προβολή σε τηλεόρ.

Μπορείτε να προβάλλετε εικόνες σε τηλεόραση με δυνατότητα υποστήριξης δικτύου μεταφέροντάς τις από το προϊόν χωρίς να συνδέσετε το προϊόν και την τηλεόραση με καλώδιο. Για ορισμένες τηλεοράσεις, μπορεί να χρειαστεί να εκτελέσετε χειρισμούς στην τηλεόραση. Για λεπτομέρειες, ανατρέξτε στις οδηγίες χρήσης που παρέχονται με την τηλεόραση.

1. MENU →  (Ασύρματα) → [Προβολή σε τηλεόρ.] → επιθυμητή συσκευή για σύνδεση.
2. Όταν θέλετε να αναπαράγετε εικόνες χρησιμοποιώντας την παρουσίαση εικόνων, πατήστε το  στο κέντρο του τροχού ελέγχου.

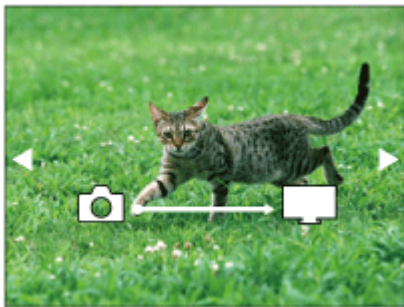

- Για να εμφανιστεί η επόμενη/προηγούμενη εικόνα χειροκίνητα, πατήστε την δεξιά/αριστερή πλευρά του τροχού ελέγχου.

- Για να αλλάξετε τη συσκευή προς σύνδεση, πατήστε την κάτω πλευρά του τροχού ελέγχου, έπειτα επιλέξτε το [Λίστα συσ.].

Ρυθμίσεις παρουσίασης εικόνων

Μπορείτε να αλλάξετε τις ρυθμίσεις παρουσίασης εικόνων πατώντας την κάτω πλευρά του τροχού ελέγχου.

Επιλογή αναπαραγ.:

Επιλέγει την ομάδα εικόνων που θα εμφανίζονται.

Folder View(Still)Προβ. φακέλων(Ακίνητ.):

Επιλέγει από το [Όλα] και το [Όλα σε φάκελο].

Προβ. ημ/νίας:

Επιλέγει από το [Όλα] και το [Όλα σε ημ/νία].

Μεσοδιάστημα:

Επιλέγει από το [Μικρό] και το [Μεγάλο].

Εφέ*:

Επιλέξτε από το [Ναι] και το [Όχι].

Μέγ. εικόνας αναπ.:

Επιλέξτε από το [HD] και το [4K].

* Οι ρυθμίσεις έχουν εφαρμογή μόνο στην BRAVIA TV, η οποία είναι συμβατή με τις λειτουργίες.

Σημείωση

- Μπορείτε να χρησιμοποιήσετε αυτήν τη λειτουργία σε τηλεόραση που υποστηρίζει τη συσκευή απόδοσης DLNA.
- Μπορείτε να προβάλλετε εικόνες σε τηλεόραση με υποστήριξη Wi-Fi Direct ή τηλεόραση με δυνατότητα υποστήριξης δικτύου (συμπεριλαμβανομένων τηλεοράσεων με υποστήριξη ενσύρματου δικτύου).
- Εάν συνδέσετε μια τηλεόραση και αυτό το προϊόν χωρίς χρήση του Wi-Fi Direct, πρέπει να καταχωρήσετε πρώτα το σημείο πρόσβασης.
- Η εμφάνιση των εικόνων στην τηλεόραση μπορεί να διαρκέσει αρκετή ώρα.
- Δεν μπορούν να προβληθούν ταινίες σε τηλεόραση μέσω Wi-Fi. Χρησιμοποιήστε καλώδιο HDMI (πωλείται χωριστά).

Όταν επιβιβάζετε σε αεροπλάνο κ.λπ., μπορείτε να απενεργοποιήσετε προσωρινά όλες τις λειτουργίες ασύρματου δικτύου, συμπεριλαμβανομένου του Wi-Fi.

1. MENU →  (Ασύρματα) → [Λειτ. αεροπλάνου] → επιθυμητή ρύθμιση. Εάν ρυθμίσετε τη [Λειτ. αεροπλάνου] σε [Ναι], θα εμφανιστεί μια ένδειξη αεροπλάνου στην οθόνη.

[222] Τρόπος χρήσης | Χρήση λειτουργιών Wi-Fi | Αλλαγή των ρυθμίσεων λειτουργιών Wi-Fi

Πάτημα WPS

Εάν το σημείο πρόσβασής σας διαθέτει κουμπί WPS (Wi-Fi Protected Setup), μπορείτε να καταχωρήσετε το σημείο πρόσβασης σε αυτό το προϊόν εύκολα πατώντας το κουμπί WPS (Wi-Fi Protected Setup).

1. MENU →  (Ασύρματα) → [Πάτημα WPS].
2. Πατήστε το κουμπί WPS στο σημείο πρόσβασης που θέλετε να καταχωρήσετε.

Σημείωση

- Το [Πάτημα WPS] λειτουργεί μόνο εάν η ρύθμιση ασφαλείας του σημείου πρόσβασής σας είναι ορισμένη σε WPA ή WPA2 και το σημείο πρόσβασης υποστηρίζει τη μέθοδο του κουμπιού WPS (Wi-Fi Protected Setup). Αν η ρύθμιση ασφαλείας είναι ορισμένη σε WEP ή το σημείο πρόσβασής σας δεν υποστηρίζει τη μέθοδο του κουμπιού WPS (Wi-Fi Protected Setup), εκτελέστε [Ρύθ. σημείου πρόσβ.].
- Για λεπτομέρειες σχετικά με τις διαθέσιμες λειτουργίες και ρυθμίσεις του σημείου πρόσβασής σας, ανατρέξτε στις οδηγίες λειτουργίας του σημείου πρόσβασης ή επικοινωνήστε με το διαχειριστή του σημείου πρόσβασης.
- Η σύνδεση μπορεί να μην είναι δυνατή ανάλογα με τις συνθήκες περιβάλλοντος, όπως είναι το υλικό του τοίχου ή αν υπάρχει κάποιο εμπόδιο ή κακό ασύρματο σήμα μεταξύ του προϊόντος και του σημείου πρόσβασης. Αν συμβεί κάτι τέτοιο, αλλάξτε τη θέση του προϊόντος ή μετακινήστε το πιο κοντά στο σημείο πρόσβασης.

Ρύθ. σημείου πρόσβ.

Μπορείτε να καταχωρήσετε το σημείο πρόσβασής σας χειροκίνητα. Πριν ξεκινήσετε τη διαδικασία, ελέγξτε το όνομα SSID του σημείου πρόσβασης, το σύστημα ασφαλείας και τον κωδικό πρόσβασης. Ο κωδικός πρόσβασης μπορεί να είναι προρυθμισμένος σε ορισμένες συσκευές. Για λεπτομέρειες, ανατρέξτε στις οδηγίες λειτουργίας του σημείου πρόσβασης ή επικοινωνήστε με το διαχειριστή του σημείου πρόσβασης.

1. MENU →  (Ασύρματα) → [Ρύθ. σημείου πρόσβ.].
2. Επιλέξτε το σημείο πρόσβασης που θέλετε να καταχωρήσετε.

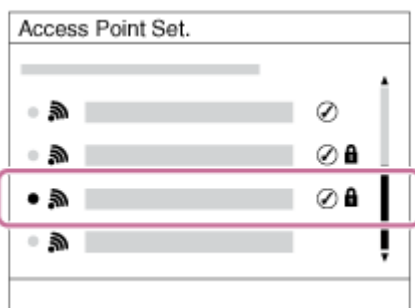

Όταν εμφανιστεί το επιθυμητό σημείο πρόσβασης στην οθόνη: Επιλέξτε το επιθυμητό σημείο πρόσβασης.

Όταν δεν εμφανιστεί το επιθυμητό σημείο πρόσβασης στην οθόνη: Επιλέξτε [Χειροκίνητη ρύθμιση] και ορίστε το σημείο πρόσβασης.

* Για τη μέθοδο εισόδου, ανατρέξτε στην ενότητα «Χρήση του πληκτρολογίου».

- Αν επιλέξετε [Χειροκίνητη ρύθμιση], εισαγάγετε το όνομα SSID του σημείου πρόσβασης και μετά επιλέξτε το σύστημα ασφαλείας.

3. Εισαγάγετε τον κωδικό πρόσβασης και πατήστε [OK].

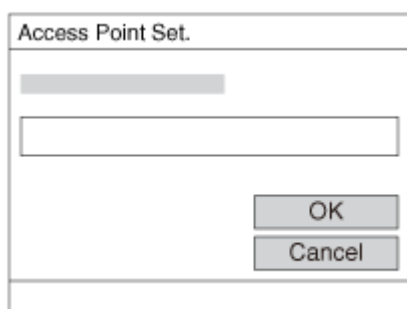

- Τα σημεία πρόσβασης χωρίς την ένδειξη  δεν απαιτούν κωδικό πρόσβασης.

4. Επιλέξτε [OK].

Χρήση του πληκτρολογίου

Όταν απαιτείται χειροκίνητη καταχώρηση χαρακτήρων, εμφανίζεται ένα πληκτρολόγιο στην οθόνη.



1. Πλαίσιο εισαγωγής

Εδώ εμφανίζονται οι χαρακτήρες που πληκτρολογήσατε.

2. Αλλαγή τύπων χαρακτήρων

Κάθε φορά που πατάτε ● στο κέντρο του τροχού ελέγχου, ο τύπος χαρακτήρα αλλάζει διαδοχικά μεταξύ γραμμάτων, αριθμών και συμβόλων.

3. Πληκτρολόγιο

Κάθε φορά που πατάτε ● στο κέντρο, θα εμφανίζονται οι χαρακτήρες που αντιστοιχούν στο συγκεκριμένο πλήκτρο, ένας ένας, με τη σειρά.

Για παράδειγμα: Αν θέλετε να πληκτρολογήσετε «αβδ»

Επιλέξτε το πλήκτρο για «αβγ» και πατήστε ● μία φορά για να εμφανιστεί το «α» → επιλέξτε « ➡ »((5) Μετακίνηση του δρομέα) και πατήστε ● → επιλέξτε το πλήκτρο για «αβγ» και πατήστε ● δύο φορές για να εμφανιστεί το «β» → επιλέξτε το πλήκτρο για «δεζ» και πατήστε ● μία φορά για να εμφανιστεί το «δ».

4. Οριστικοποίηση

Οριστικοποιεί τους χαρακτήρες που έχετε πληκτρολογήσει.

5. Μετακίνηση δρομέα

Μετακινεί το δρομέα στο πλαίσιο εισαγωγής προς τα δεξιά ή προς τα αριστερά.

6. Διαγραφή

Διαγράφει το χαρακτήρα πριν από το δρομέα.

7. 

Αλλάζει τον επόμενο χαρακτήρα σε κεφαλαίο ή πεζό.

8. 

Εισάγει ένα κενό.

- Για να ακυρώσετε τη διαδικασία, επιλέξτε [Ακύρωση].

Άλλα στοιχεία ρύθμισης

Ανάλογα με την κατάσταση ή τη μέθοδο ρύθμισης του σημείου πρόσβασής σας, μπορεί να θέλετε να ρυθμίσετε περισσότερα στοιχεία.

WPS PIN:

Εμφανίζει τον κωδικό PIN που πληκτρολογείτε στη συνδεδεμένη συσκευή.

Προτερ. σύνδεσης:

Επιλέξτε [Ναι] ή [Όχι].

Ρύθμιση διεύθυν. IP:

Επιλέξτε [Αυτόματη] ή [Χειροκίνητη].

Διεύθυνση IP:

Αν καταχωρείτε τη διεύθυνση IP χειροκίνητα, εισαγάγετε την καθορισμένη διεύθυνση.

Μάσκα υποδικτύου/Προεπιλεγμένη πύλη:

Όταν θέτετε το [Ρύθμιση διεύθυν. IP] στο [Χειροκίνητη], εισαγάγετε τη διεύθυνση IP που αντιστοιχεί στο περιβάλλον δικτύου σας.

Σημείωση

- Για να εκχωρήσετε προτεραιότητα στο καταχωρημένο σημείο πρόσβασης, ρυθμίστε την [Προτερ. σύνδεσης] σε [Ναι].

[224] Τρόπος χρήσης | Χρήση λειτουργιών Wi-Fi | Αλλαγή των ρυθμίσεων λειτουργιών Wi-Fi

Επεξερ. ονόμ. συσκ.

Μπορείτε να αλλάξετε το όνομα της συσκευής στο Wi-Fi Direct.

1. MENU →  (Ασύρματα) → [Επεξερ. ονόμ. συσκ.].
2. Επιλέξτε το πλαίσιο εισαγωγής, έπειτα εισαγάγετε το όνομα συσκευής → [OK].

- Για τη μέθοδο εισαγωγής, ανατρέξτε στην ενότητα «[Τρόπος χρήσης του πληκτρολογίου](#)».

[225] Τρόπος χρήσης | Χρήση λειτουργιών Wi-Fi | Αλλαγή των ρυθμίσεων λειτουργιών Wi-Fi

Προβολή διεύθ. MAC

Εμφανίζει τη διεύθυνση MAC αυτού του προϊόντος.

1. MENU →  (Ασύρματα) → [Προβολή διεύθ. MAC].

[226] Τρόπος χρήσης | Χρήση λειτουργιών Wi-Fi | Αλλαγή των ρυθμίσεων λειτουργιών Wi-Fi

Επαν. SSID/κωδ.

Το προϊόν αυτό μοιράζεται τις πληροφορίες σύνδεσης για [Απ. σε Smartphone] και [Εξυπνο ενσωματωμένο τηλεχειριστήριο] με μια συσκευή που έχει άδεια σύνδεσης. Εάν θέλετε να αλλάξετε τη συσκευή που επιτρέπεται να συνδεθεί, επαναφέρετε τις πληροφορίες σύνδεσης.

1. MENU →  (Ασύρματα) → [Επαν. SSID/κωδ.] → [OK].

Σημείωση

- Αφού επαναφέρετε τις πληροφορίες σύνδεσης και εφόσον συνδέετε αυτό το προϊόν με το smartphone, πρέπει να καταχωρήσετε ξανά το smartphone.

[227] Τρόπος χρήσης | Χρήση λειτουργιών Wi-Fi | Αλλαγή των ρυθμίσεων λειτουργιών Wi-Fi

Επαναφ. ρυθμ. δικτ.

Επαναφέρει όλες τις ρυθμίσεις δικτύου στις προεπιλεγμένες ρυθμίσεις.

1. MENU →  (Ασύρματα) → [Επαναφ. ρυθμ. δικτ.] → [OK].

[228] Τρόπος χρήσης | Προσθήκη εφαρμογών στο προϊόν | Εφαρμογές PlayMemories Camera

Εφαρμογές PlayMemories Camera

Μπορείτε να προσθέσετε τις λειτουργίες που θέλετε σε αυτό το προϊόν, συνδεδεμένοι με τη διαδικτυακή τοποθεσία λήψης εφαρμογών  (Εφαρμογές PlayMemories Camera) μέσω του Internet.

- Πατήστε MENU →  (Εφαρμογή) → [Εισαγωγή] για πληροφορίες σχετικά με την υπηρεσία και τις διαθέσιμες χώρες και περιοχές.

[229] Τρόπος χρήσης | Προσθήκη εφαρμογών στο προϊόν | Εφαρμογές PlayMemories Camera

Συνιστώμενο περιβάλλον ηλεκτρονικού υπολογιστή

Για λεπτομέρειες σχετικά με τα συνιστώμενα περιβάλλοντα ηλεκτρονικού υπολογιστή για τη λήψη εφαρμογής και την προσθήκη λειτουργιών στο προϊόν, ανατρέξτε στην ακόλουθη διεύθυνση URL:

Διαδικτυακή τοποθεσία για τις «Εφαρμογές PlayMemories Camera»
(<http://www.sony.net/pmca/>)

[230] Τρόπος χρήσης | Προσθήκη εφαρμογών στο προϊόν | Εγκατάσταση των εφαρμογών

Άνοιγμα λογαριασμού για τη συγκεκριμένη υπηρεσία

Μπορείτε να ανοίξετε έναν λογαριασμό για τη συγκεκριμένη υπηρεσία, ο οποίος είναι απαραίτητος για τη λήψη εφαρμογών.

1. Συνδεθείτε στη διαδικτυακή τοποθεσία λήψης εφαρμογών.
<http://www.sony.net/pmca/>
2. Ακολουθήστε τις οδηγίες στην οθόνη και αποκτήστε έναν λογαριασμό στην υπηρεσία.
 - Ακολουθήστε τις οδηγίες που εμφανίζονται στην οθόνη για να κάνετε λήψη της επιθυμητής εφαρμογής στο προϊόν.

[231] Τρόπος χρήσης | Προσθήκη εφαρμογών στο προϊόν | Εγκατάσταση των εφαρμογών

Λήψη εφαρμογών

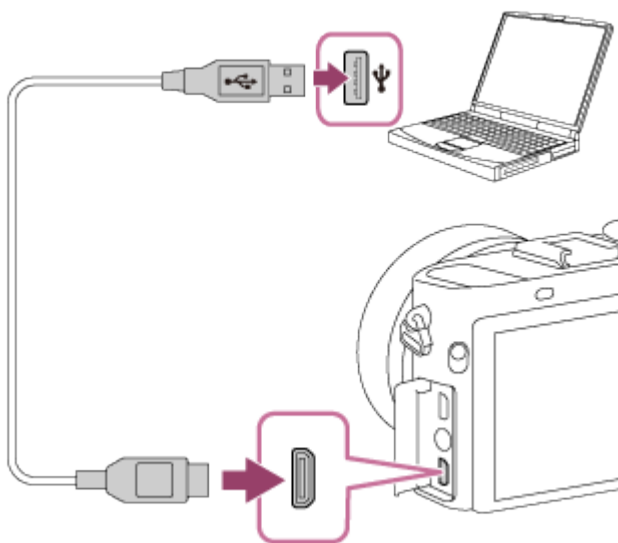

Μπορείτε να κάνετε λήψη εφαρμογών, χρησιμοποιώντας τον υπολογιστή σας.

1. Συνδεθείτε στη διαδικτυακή τοποθεσία λήψης εφαρμογών.
<http://www.sony.net/pmca/>
2. Επιλέξτε την εφαρμογή που θέλετε και πραγματοποιήστε λήψη της εφαρμογής στο προϊόν, ακολουθώντας τις οδηγίες που εμφανίζονται στην οθόνη.
 - Συνδέστε τον υπολογιστή με το προϊόν χρησιμοποιώντας το καλώδιο micro USB (παρέχεται) ακολουθώντας τις οδηγίες που εμφανίζονται στην οθόνη.



Λήψη εφαρμογών απευθείας στο προϊόν χρησιμοποιώντας τη λειτουργία Wi-Fi

Μπορείτε να κάνετε λήψη εφαρμογών, χρησιμοποιώντας τη λειτουργία Wi-Fi, χωρίς να χρειάζεται σύνδεση με υπολογιστή. Φροντίστε να έχετε δημιουργήσει εκ των προτέρων λογαριασμό για τη συγκεκριμένη υπηρεσία.

1. MENU →  (Εφαρμογή) → [Λίστα εφαρμογών] →  (Εφαρμογές PlayMemories Camera), και μετά ακολουθήστε τις οδηγίες στην οθόνη για τη λήψη εφαρμογών.

Σημείωση

- Αν η ρύθμιση MENU →  (Ασύρματα) → [Ρύθ. σημείου πρόσβ.] → σημείο πρόσβασης για σύνδεση → [Ρύθμιση διεύθυν. IP] είναι ορισμένη σε [Χειροκίνητα], αλλάξτε τη ρύθμιση σε [Αυτόματα].

Έναρξη της ληφθείσας εφαρμογής

Έναρξη μιας εφαρμογής που έχει ληφθεί από τη διαδικτυακή τοποθεσία λήψης Εφαρμογές PlayMemories Camera.

1. MENU →  (Εφαρμογή) → [Λίστα εφαρμογών] → επιθυμητή εφαρμογή για εκκίνηση.

Συμβουλή

Τρόπος ταχύτερης έναρξης των εφαρμογών



Εκχωρήστε τα [Λήψη εφαρμογής] και [Λίστα εφαρμογών] στο προσαρμοσμένο πλήκτρο. Μπορείτε να εκκινήσετε τις εφαρμογές ή να εμφανίσετε τη λίστα εφαρμογών μόνο πατώντας το προσαρμοσμένο πλήκτρο όταν εμφανίζεται η οθόνη

πληροφοριών λήψης.

[234] Τρόπος χρήσης | Προσθήκη εφαρμογών στο προϊόν | Διαχείριση των εφαρμογών

Απεγκατάσταση εφαρμογών

Μπορείτε να απεγκαταστήσετε εφαρμογές από αυτό το προϊόν.

1. MENU →  (Εφαρμογή) → [Λίστα εφαρμογών] → [Διαχείριση Εφαρμογών] → [Διαχείριση και Αφαίρεση].
 2. Επιλέξτε την εφαρμογή που θα απεγκατασταθεί.
 3. Επιλέξτε το  για να απεγκαταστήσετε την εφαρμογή.
- Η απεγκατεστημένη εφαρμογή μπορεί να εγκατασταθεί εκ νέου. Για λεπτομέρειες, ανατρέξτε στη διαδικτυακή τοποθεσία λήψης εφαρμογών.

[235] Τρόπος χρήσης | Προσθήκη εφαρμογών στο προϊόν | Διαχείριση των εφαρμογών

Αλλαγή της σειράς των εφαρμογών

Μπορείτε να αλλάξετε τη σειρά με την οποία εμφανίζονται οι εφαρμογές που προστίθενται σε αυτό το προϊόν.

1. MENU →  (Εφαρμογή) → [Λίστα εφαρμογών] → [Διαχείριση Εφαρμογών] → [Ταξινόμηση].
2. Επιλέξτε την εφαρμογή της οποίας θέλετε να αλλάξετε τη σειρά.
3. Επιλέξτε τον προορισμό.

[236] Τρόπος χρήσης | Προσθήκη εφαρμογών στο προϊόν | Διαχείριση των εφαρμογών

Επιβεβαίωση των στοιχείων λογαριασμού των Εφαρμογών PlayMemories Camera

Εμφανίζονται τα στοιχεία λογαριασμού για το «Sony Entertainment Network» που είναι καταχωρημένα στο προϊόν.

1. MENU →  (Εφαρμογή) → [Λίστα εφαρμογών] → [Διαχείριση Εφαρμογών] → [Προβολή Πληροφοριών Λογαριασμού].

[237] Τρόπος χρήσης | Χρήση υπολογιστή | Συνιστώμενο περιβάλλον ηλεκτρονικού υπολογιστή

Συνιστώμενο περιβάλλον ηλεκτρονικού υπολογιστή

Μπορείτε να επιβεβαιώσετε το περιβάλλον λειτουργίας υπολογιστή του λογισμικού από την ακόλουθη διεύθυνση URL:

<http://www.sony.net/pcenv/>

[238] Τρόπος χρήσης | Χρήση υπολογιστή | Χρήση του λογισμικού

PlayMemories Home

Με το PlayMemories Home μπορείτε να κάνετε τα εξής:

- Μπορείτε να εισαγάγετε εικόνες που έχουν τραβηχτεί με αυτό το προϊόν στον υπολογιστή σας.
- Μπορείτε να αναπαράγετε εικόνες που έχουν εισαχθεί στον υπολογιστή σας.
- Μπορείτε να μοιραστείτε τις εικόνες σας χρησιμοποιώντας το PlayMemories Online.

Επίσης με τα Windows, μπορείτε να κάνετε τα εξής:

- Μπορείτε να οργανώσετε εικόνες στον υπολογιστή σε ένα ημερολόγιο κατά ημερομηνία λήψης, για να τις βλέπετε.

- Μπορείτε να επεξεργαστείτε και να διορθώσετε εικόνες, για παράδειγμα με περικοπή και αλλαγή μεγέθους.
- Μπορείτε να δημιουργήσετε ένα δίσκο από ταινίες που έχουν εισαχθεί σε υπολογιστή. Μπορείτε να δημιουργήσετε δίσκους Blu-ray ή AVCHD από ταινίες μορφής XAVC S.
- Μπορείτε να φορτώσετε εικόνες σε μια υπηρεσία δικτύου. (Απαιτείται σύνδεση στο Διαδίκτυο).
- Για άλλες λεπτομέρειες, ανατρέξτε στη Βοήθεια του PlayMemories Home.

[239] Τρόπος χρήσης | Χρήση υπολογιστή | Χρήση του λογισμικού

Εγκατάσταση του PlayMemories Home

1. Χρησιμοποιώντας το πρόγραμμα περιήγησης στο διαδίκτυο του υπολογιστή σας, μεταβείτε στην ακόλουθη διεύθυνση URL και πραγματοποιήστε λήψη του PlayMemories Home ακολουθώντας τις οδηγίες στην οθόνη.
<http://www.sony.net/pm/>
 - Απαιτείται σύνδεση στο διαδίκτυο.
 - Για αναλυτικές οδηγίες, επισκεφθείτε τη σελίδα υποστήριξης του PlayMemories Home. <http://www.sony.co.jp/pmh-se/>
2. Συνδέστε το προϊόν στον υπολογιστή σας χρησιμοποιώντας το καλώδιο micro USB (παρέχεται) και στη συνέχεια ενεργοποιήστε το προϊόν.
 - Μπορούν να προστεθούν νέες λειτουργίες στο PlayMemories Home. Ακόμα και αν έχετε ήδη εγκαταστημένο το PlayMemories Home στον υπολογιστή σας, συνδέστε ξανά το προϊόν στον υπολογιστή σας.
 - Μην αποσυνδέετε το καλώδιο micro USB (παρέχεται) από το προϊόν ενώ το προϊόν βρίσκεται σε λειτουργία ή εμφανίζεται η οθόνη πρόσβασης. Κάτι τέτοιο μπορεί να καταστρέψει τα δεδομένα.

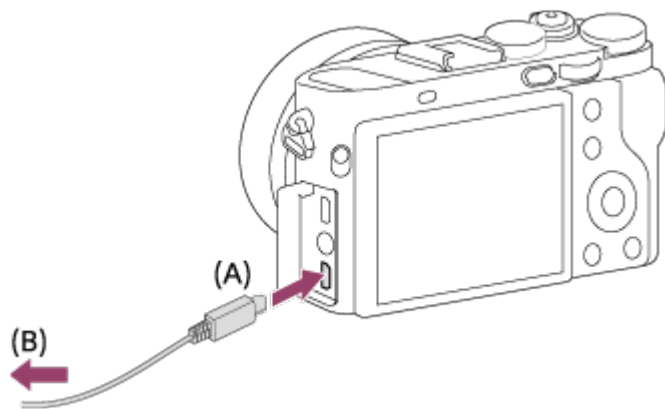

A: Στο τερματικό Multi/Micro USB

B: Στην υποδοχή USB του υπολογιστή

Σημείωση

- Συνδεθείτε ως Διαχειριστής.
- Μπορεί να χρειαστεί να κάνετε επανεκκίνηση του υπολογιστή σας. Όταν εμφανιστεί το μήνυμα επιβεβαίωσης επανεκκίνησης, επανεκκινήστε τον υπολογιστή ακολουθώντας τις οδηγίες που εμφανίζονται στην οθόνη.
- Μπορείτε να εγκαταστήσετε το DirectX ανάλογα με το περιβάλλον συστήματος του υπολογιστή σας.

Συμβουλή

- Για λεπτομέρειες σχετικά με το PlayMemories Home, ανατρέξτε στη Βοήθεια ή τη σελίδα υποστήριξης του PlayMemories Home (<http://www.sony.co.jp/pmh-se/>) (μόνο στα αγγλικά).

[240] Τρόπος χρήσης | Χρήση υπολογιστή | Χρήση του λογισμικού

Λογισμικό για υπολογιστές Mac

Για λεπτομέρειες σχετικά με το λογισμικό για υπολογιστές Mac, επισκεφθείτε την ακόλουθη διεύθυνση URL:

<http://www.sony.co.jp/imsoft/Mac/>

Wireless Auto Import

Απαιτείται το «Wireless Auto Import» εάν χρησιμοποιείτε υπολογιστή Mac και θέλετε να εισαγάγετε εικόνες στον υπολογιστή χρησιμοποιώντας τη λειτουργία Wi-Fi.

Κατεβάστε το «Wireless Auto Import» από την παραπάνω διεύθυνση URL και εγκαταστήστε το στον υπολογιστή Mac. Για λεπτομέρειες, ανατρέξτε στη Βοήθεια για το «Wireless Auto Import».

Σημείωση

- Το λογισμικό που μπορεί να χρησιμοποιηθεί διαφέρει ανάλογα με την περιοχή.

[241] Τρόπος χρήσης | Χρήση υπολογιστή | Χρήση του λογισμικού

Image Data Converter

Με το Image Data Converter, μπορείτε να κάνετε τα εξής:

- Μπορείτε να αναπαραγάγετε και να επεξεργαστείτε εικόνες εγγεγραμμένες σε μορφή RAW με διάφορες διορθώσεις, όπως η καμπύλη τόνου και η ευκρίνεια.
- Μπορείτε να προσαρμόσετε εικόνες με την ισορροπία λευκού, την έκθεση, το [Δημιουργικό στυλ] κ.λπ.
- Μπορείτε να αποθηκεύσετε τις ακίνητες εικόνες που προβάλατε και επεξεργαστήκατε σε έναν υπολογιστή.

Μπορείτε να αποθηκεύσετε τις ακίνητες εικόνες είτε σε μορφή RAW είτε στη γενική μορφή αρχείου.

- Μπορείτε να προβάλετε και να συγκρίνετε τις εικόνες RAW και εικόνες JPEG που έχουν εγγραφεί με αυτό το προϊόν.
- Μπορείτε να κατατάξετε τις εικόνες σε πέντε κατηγορίες.
- Μπορείτε να εφαρμόσετε ετικέτες χρωμάτων.

[242] Τρόπος χρήσης | Χρήση υπολογιστή | Χρήση του λογισμικού

Εγκατάσταση του Image Data Converter

1. Κάντε λήψη και εγκαταστήστε το λογισμικό από την ακόλουθη διεύθυνση URL (μόνο στα αγγλικά).

<http://www.sony.co.jp/ids-se/>

Σημείωση

- Συνδεθείτε ως Διαχειριστής.

[243] Τρόπος χρήσης | Χρήση υπολογιστή | Χρήση του λογισμικού

Πρόσβαση στο Image Data Converter Guide

Windows:

[Έναρξη] → [Όλα τα προγράμματα] → [Image Data Converter] → [Help] → [Image Data Converter].

- Για τα Windows 8, ξεκινήστε το [Image Data Converter] και επιλέξτε [Βοήθεια] από τη γραμμή μενού → [Οδηγός Image Data Converter].

Mac:

Finder → [Εφαρμογές] → [Image Data Converter] → [Image Data Converter] και επιλέξτε [Βοήθεια] από τη γραμμή μενού → [Οδηγός Image Data Converter].

Συμβουλή

- Για λεπτομέρειες σχετικά με τη λειτουργία, μπορείτε επίσης να ανατρέξετε στη σελίδα υποστήριξης του Image Data Converter (διατίθεται μόνο στα αγγλικά).
<http://www.sony.co.jp/ids-se/>

[244] Τρόπος χρήσης | Χρήση υπολογιστή | Χρήση του λογισμικού

Remote Camera Control

Όταν χρησιμοποιείτε το Remote Camera Control, οι ακόλουθες λειτουργίες είναι διαθέσιμες στον υπολογιστή σας.

- Αλλαγή των ρυθμίσεων και της λήψης αυτού του προϊόντος.
- Εγγραφή εικόνων απευθείας στον υπολογιστή.
- Εκτέλεση λήψης με περιοδικό χρονοδιακόπτη.

Χρησιμοποιήστε αυτές τις λειτουργίες αφού επιλέξετε MENU →  (Διαμόρφωση) → [Σύνδεση USB] → [Τηλεχειρισμ. από PC]. Για λεπτομέρειες σχετικά με τον τρόπο χρήσης του Remote Camera Control, ανατρέξτε στη Βοήθεια.

Εγκατάσταση του Remote Camera Control

Κάντε λήψη και εγκαταστήστε το λογισμικό από την ακόλουθη διεύθυνση URL:

Windows:

<http://www.sony.co.jp/imsoft/Win/>

Mac:

<http://www.sony.co.jp/imsoft/Mac/>

Πρόσβαση στον οδηγό βοήθειας του Remote Camera Control

Windows:

[Έναρξη] → [Όλα τα προγράμματα] → [Remote Camera Control] → [Βοήθεια για το Remote Camera Control].

- Σε περιβάλλον Windows 8, ξεκινήστε το [Remote Camera Control], και κάντε δεξί κλικ στη γραμμή τίτλου για να επιλέξετε [Βοήθεια για το Remote Camera Control].

Mac:

Finder → [Εφαρμογές] → [Remote Camera Control] και επιλέξτε [Βοήθεια] από τη γραμμή μενού → [Βοήθεια για το Remote Camera Control].

Σύνδεση αυτού του προϊόντος με υπολογιστή

1. Εισαγάγετε ένα επαρκώς φορτισμένο πακέτο μπαταριών στο προϊόν.
2. Ενεργοποιήστε το προϊόν και τον υπολογιστή.
3. Ελέγξτε από τη  (Διαμόρφωση) ότι η [Σύνδεση USB] είναι ρυθμισμένη σε [Μαζική αποθ.].

4. Συνδέστε το προϊόν και τον υπολογιστή σας χρησιμοποιώντας καλώδιο micro USB (παρέχεται) **(A)**.

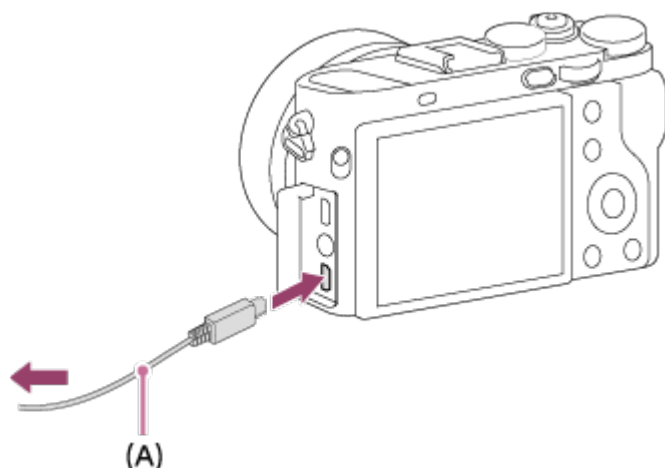

- Εάν συνδέσετε το προϊόν στον υπολογιστή σας χρησιμοποιώντας καλώδιο micro USB όταν η [Τροφοδοσία USB] έχει οριστεί σε [Ναι], η κάμερα τροφοδοτείται από τον υπολογιστή σας. (Προεπιλεγμένη ρύθμιση: [Ναι])

[248] Τρόπος χρήσης | Χρήση υπολογιστή | Σύνδεση αυτού του προϊόντος με υπολογιστή

Εισαγωγή εικόνων στον υπολογιστή

Το PlayMemories Home σας επιτρέπει να εισαγάγετε εικόνες. Για λεπτομέρειες σχετικά με τις λειτουργίες του PlayMemories Home, ανατρέξτε στη Βοήθεια του PlayMemories Home.

Μεταφέρετε εικόνες στον υπολογιστή χωρίς να χρησιμοποιήσετε το PlayMemories Home (για Windows)

Όταν εμφανιστεί το AutoPlay Wizard μετά τη σύνδεση μέσω USB ενός υπολογιστή με το προϊόν, πατήστε [Open folder to view files] → [OK] → [DCIM] ή [MP_ROOT]. Στη συνέχεια, αντιγράψτε τις εικόνες που θέλετε στον υπολογιστή.

- Αν εμφανιστεί το Device Stage σε υπολογιστή Windows 7 ή Windows 8, κάντε διπλό κλικ στο [Browse Files] → εικονίδιο μέσου → φάκελο στον οποίο είναι αποθηκευμένες οι εικόνες που θέλετε να εισαγάγετε.

Μεταφέρετε εικόνες στον υπολογιστή χωρίς να χρησιμοποιήσετε το PlayMemories Home (για Mac)

Συνδέστε το προϊόν στον υπολογιστή Mac. Κάντε διπλό κλικ στο νέο εικονίδιο που εμφανίζεται στην επιφάνεια εργασίας → φάκελο στον οποίο είναι αποθηκευμένη η

εικόνα που θέλετε να εισαγάγετε. Στη συνέχεια, κάντε μεταφορά και απόθεση του αρχείου εικόνας στο εικονίδιο σκληρού δίσκου.

Σημείωση

- Για λειτουργίες όπως η μεταφορά ταινιών XAVC S ή AVCHD στον υπολογιστή, χρησιμοποιήστε το PlayMemories Home.
- Μην επεξεργαστείτε αρχεία/φακέλους ταινιών AVCHD από τον συνδεδεμένο υπολογιστή. Τα αρχεία ταινιών μπορεί να καταστραφούν ή να μην είναι δυνατή η αναπαραγωγή τους. Μη διαγράψετε ή αντιγράψετε ταινίες AVCHD στην κάρτα μνήμης από τον υπολογιστή. Η Sony δεν φέρει ευθύνη για προβλήματα που προκύπτουν από τέτοιου είδους λειτουργίες μέσω του υπολογιστή.

[249] Τρόπος χρήσης | Χρήση υπολογιστή | Σύνδεση αυτού του προϊόντος με υπολογιστή

Αποσύνδεση του προϊόντος από τον υπολογιστή

Αποσυνδέει τη σύνδεση USB ανάμεσα σε αυτό το προϊόν και τον υπολογιστή.

Εκτελέστε τις διαδικασίες από το βήμα 1 έως το 2 παρακάτω πριν εκτελέσετε τις ακόλουθες λειτουργίες:

- Αποσύνδεση του καλωδίου USB.
- Αφαίρεση κάρτας μνήμης.
- Απενεργοποίηση του προϊόντος.

1. Επιλέξτε  (Αφαιρέστε με ασφάλεια τη Συσκευή Μαζικής Αποθήκευσης USB) στη γραμμή εργασιών.
2. Κάντε κλικ στο μήνυμα που εμφανίζεται.

Σημείωση

- Για υπολογιστές Mac, κάντε μεταφορά και απόθεση του εικονιδίου της κάρτας μνήμης ή του εικονιδίου του δίσκου στο εικονίδιο του «Κάδου απορριμμάτων». Το προϊόν αποσυνδέεται από τον υπολογιστή.
- Για υπολογιστές Windows 7/Windows 8, μπορεί να μην εμφανίζεται το εικονίδιο αποσύνδεσης. Σε αυτήν την περίπτωση, μπορείτε να παραλείψετε τα παραπάνω βήματα 1 και 2.
- Μην αποσυνδέετε το καλώδιο micro USB από το προϊόν ενώ είναι αναμμένη η

λυχνία πρόσβασης. Μπορεί να καταστραφούν τα δεδομένα.

[250] Τρόπος χρήσης | Χρήση υπολογιστή | Δημιουργία δίσκου ταινιών

Επιλογή δίσκου για δημιουργία

Μπορείτε να δημιουργήσετε έναν δίσκο η αναπαραγωγή του οποίου θα είναι δυνατή με άλλες συσκευές από μια ταινία που έχει εγγραφεί σε αυτή τη φωτογραφική μηχανή.

Οι συσκευές με δυνατότητα αναπαραγωγής του δίσκου εξαρτώνται από τον τύπο του δίσκου. Επιλέξτε τύπο δίσκου κατάλληλο για αναπαραγωγή στις συσκευές που θα χρησιμοποιήσετε.

Ανάλογα με τον τύπο της ταινίας, η μορφή της ταινίας μπορεί να μετατραπεί κατά τη δημιουργία του δίσκου.



Ποιότητα εικόνας υψηλής ανάλυσης (Blu-ray Disc)

Ταινίες ποιότητας εικόνας υψηλής ανάλυσης (HD) μπορούν να εγγραφούν σε έναν δίσκο Blu-ray, δημιουργώντας έναν δίσκο υψηλής ανάλυσης εικόνας (HD). Ένας δίσκος Blu-ray σας επιτρέπει να εγγράφετε μεγαλύτερης διάρκειας ταινίες με ποιότητα εικόνας υψηλής ανάλυσης (HD) συγκριτικά με τους δίσκους DVD.

Μορφές ταινίας με δυνατότητα εγγραφής: XAVC S, AVCHD, MP4 (AVC)

Συσκευές αναπαραγωγής: συσκευές αναπαραγωγής δίσκων Blu-ray (συσκευές Blu-ray Disc της Sony, PlayStation 3, κ.λπ.)



Ποιότητα εικόνας υψηλής ανάλυσης (HD) (δίσκος εγγραφής AVCHD)

Ταινίες ποιότητας εικόνας υψηλής ανάλυσης (HD) μπορούν να εγγραφούν σε μέσα DVD, όπως είναι οι δίσκοι DVD-R, δημιουργώντας έναν δίσκο ποιότητας εικόνας υψηλής ανάλυσης (HD).

Μορφές ταινίας με δυνατότητα εγγραφής: XAVC S, AVCHD, MP4 (AVC)

Συσκευές αναπαραγωγής: Συσκευές αναπαραγωγής δίσκων με μορφή AVCHD (συσκευές Blu-ray Disc της Sony, PlayStation 3, κ.λπ.)

Δεν είναι δυνατή η αναπαραγωγή αυτών των δίσκων σε συνηθισμένες συσκευές

αναπαραγωγής δίσκων DVD.



Ποιότητα εικόνας τυπικής ανάλυσης (STD)

Ταινίες με ποιότητα εικόνας τυπικής ανάλυσης (STD) που έχουν μετατραπεί από ταινίες ποιότητας εικόνας υψηλής ανάλυσης (HD) μπορούν να εγγραφούν σε μέσα DVD, όπως είναι οι δίσκοι DVD-R, δημιουργώντας έναν δίσκο ποιότητας εικόνας τυπικής ανάλυσης (STD).

Μορφές ταινίας με δυνατότητα εγγραφής: AVCHD

Συσκευές αναπαραγωγής: Απλές συσκευές αναπαραγωγής δίσκων DVD (συσκευές αναπαραγωγής DVD, υπολογιστές με δυνατότητα αναπαραγωγής δίσκων DVD, κ.λπ.)

Συμβουλή

- Μπορείτε να χρησιμοποιήσετε τους ακόλουθους τύπους δίσκων 12 cm με το PlayMemories Home.

BD-R*/ DVD-R/DVD+R/DVD+R DL: Χωρίς δυνατότητα επανεγγραφής

BD-RE*/DVD-RW/DVD+RW: Με δυνατότητα επανεγγραφής

* Δεν είναι δυνατή πρόσθετη εγγραφή.

- Διατηρείτε πάντα το «PlayStation 3» σας ενημερωμένο με την τελευταία έκδοση λογισμικού συστήματος «PlayStation 3».

[251] Τρόπος χρήσης | Χρήση υπολογιστή | Δημιουργία δίσκου ταινιών

Δημιουργία δίσκων Blu-ray από ταινίες με ποιότητα εικόνας υψηλής ανάλυσης

Μπορείτε να δημιουργήσετε δίσκους Blu-ray Disc που μπορούν να αναπαραχθούν σε συσκευές αναπαραγωγής δίσκων Blu-ray Disc (όπως οι συσκευές αναπαραγωγής Blu-ray Disc της Sony ή το PlayStation 3, κ.λπ.).

A. Δημιουργία δίσκου με χρήση υπολογιστή

Με έναν υπολογιστή Windows, μπορείτε να αντιγράψετε ταινίες που έχετε εισαγάγει στον υπολογιστή και να δημιουργήσετε δίσκους Blu-ray χρησιμοποιώντας το PlayMemories Home.

Ο υπολογιστής σας πρέπει να έχει δυνατότητα δημιουργίας δίσκων Blu-Ray.

Την πρώτη φορά που δημιουργείτε έναν δίσκο Blu-ray, συνδέστε τη φωτογραφική μηχανή με τον υπολογιστή χρησιμοποιώντας ένα καλώδιο USB. Το απαραίτητο λογισμικό προστίθεται αυτόματα στον υπολογιστή σας. (Απαιτείται σύνδεση στο διαδίκτυο.)

Για λεπτομέρειες σχετικά τη δημιουργία ενός δίσκου με το PlayMemories Home, ανατρέξτε στον οδηγό βοήθειας του PlayMemories Home.

B. Δημιουργία δίσκου με άλλη συσκευή εκτός υπολογιστή

Μπορείτε επίσης να δημιουργήσετε δίσκους Blu-ray με μια συσκευή εγγραφής Blu-ray κ.λπ.

Για λεπτομέρειες, ανατρέξτε στις οδηγίες χρήσης της συσκευής.

Σημείωση

- Κατά τη δημιουργία δίσκων Blu-ray χρησιμοποιώντας το PlayMemories Home από ταινίες που έχουν εγγραφεί σε μορφή XAVC S ή MP4, η ποιότητα εικόνας μετατρέπεται σε 1920x1080 (60i/50i) και δεν είναι δυνατή η δημιουργία δίσκων με την αρχική ποιότητα εικόνας. Για να εγγράψετε ταινίες με την αρχική ποιότητα εικόνας, αντιγράψτε τις ταινίες σε έναν υπολογιστή ή σε ένα εξωτερικό μέσο.
- Για να δημιουργήσετε έναν δίσκο Blu-Ray από ταινίες που έχουν εγγραφεί σε μορφή AVCHD με τη [ Ρύθμισ. εγγραφής] ορισμένη σε [60p 28M(PS)]/[50p 28M(PS)], πρέπει να χρησιμοποιήσετε μια συσκευή που να είναι συμβατή με μορφή AVCHD Έκδ. 2.0. Ο δίσκος Blu-Ray μπορεί να αναπαραχθεί μόνο σε συσκευές που είναι συμβατές με μορφή AVCHD Έκδ. 2.0.

[252] Τρόπος χρήσης | Χρήση υπολογιστή | Δημιουργία δίσκου ταινιών

Δημιουργία δίσκων DVD (δίσκοι εγγραφής AVCHD) από ταινίες με ποιότητα εικόνας υψηλής ανάλυσης

Μπορείτε να δημιουργήσετε δίσκους DVD (δίσκους εγγραφής AVCHD) που μπορούν να αναπαραχθούν σε συσκευές αναπαραγωγής συμβατές με AVCHD (όπως οι συσκευές αναπαραγωγής Blu-ray Disc της Sony ή το PlayStation 3, κ.λπ.).

A. Δημιουργία δίσκου με χρήση υπολογιστή

Με έναν υπολογιστή Windows, μπορείτε να αντιγράψετε ταινίες που έχετε εισαγάγει στον υπολογιστή και να δημιουργήσετε δίσκους DVD (δίσκους εγγραφής AVCHD)

χρησιμοποιώντας το PlayMemories Home.

Ο υπολογιστής σας πρέπει να έχει δυνατότητα δημιουργίας δίσκων DVD (δίσκων εγγραφής AVCHD).

Την πρώτη φορά που δημιουργείτε έναν δίσκο DVD, συνδέστε τη φωτογραφική μηχανή με τον υπολογιστή χρησιμοποιώντας ένα καλώδιο USB. Το απαραίτητο λογισμικό προστίθεται αυτόματα στον υπολογιστή σας. (Απαιτείται σύνδεση στο διαδίκτυο.)

Για λεπτομέρειες σχετικά τη δημιουργία ενός δίσκου με το PlayMemories Home, ανατρέξτε στον οδηγό βοήθειας του PlayMemories Home.

B. Δημιουργία δίσκου με άλλη συσκευή εκτός υπολογιστή

Μπορείτε επίσης να δημιουργήσετε δίσκους DVD (δίσκους εγγραφής AVCHD) χρησιμοποιώντας μια συσκευή εγγραφής Blu-ray κ.λπ.

Για λεπτομέρειες, ανατρέξτε στις οδηγίες χρήσης της συσκευής.

Σημείωση

- Κατά τη δημιουργία δίσκων DVD (δίσκων εγγραφής AVCHD) χρησιμοποιώντας το PlayMemories Home από ταινίες που έχουν εγγραφεί σε μορφή XAVC S ή MP4, η ποιότητα εικόνας μετατρέπεται σε 1920x1080 (60i/50i) και δεν είναι δυνατή η δημιουργία δίσκων με την αρχική ποιότητα εικόνας. Για να εγγράψετε ταινίες με την αρχική ποιότητα εικόνας, αντιγράψτε τις ταινίες σε έναν υπολογιστή ή σε ένα εξωτερικό μέσο.
- Κατά τη δημιουργία δίσκων εγγραφής AVCHD χρησιμοποιώντας το PlayMemories Home από ταινίες που έχουν εγγραφεί σε μορφή AVCHD με τη [ Ρύθμισ. εγγραφής] ορισμένη σε [60p 28M(PS)]/[50p 28M(PS)], [60i 24M(FX)]/[50i 24M(FX)] ή [24p 24M(FX)]/[25p 24M(FX)], η ποιότητα εικόνας μετατρέπεται και δεν είναι δυνατή η δημιουργία δίσκων με την αρχική ποιότητα εικόνας. Η μετατροπή της ποιότητας της εικόνας απαιτεί χρόνο. Για να εγγράψετε ταινίες με την αρχική ποιότητα εικόνας, χρησιμοποιήστε έναν δίσκο Blu-Ray.

[253] Τρόπος χρήσης | Χρήση υπολογιστή | Δημιουργία δίσκου ταινιών

Δημιουργία δίσκων DVD από ταινίες τυπικής ποιότητας εικόνας

Μπορείτε να δημιουργήσετε δίσκους DVD που μπορούν να αναπαραχθούν σε απλές συσκευές αναπαραγωγής DVD (συσκευές αναπαραγωγής DVD, υπολογιστές με

δυνατότητα αναπαραγωγής δίσκων DVD, κ.λπ.).

A. Δημιουργία δίσκου με χρήση υπολογιστή

Με έναν υπολογιστή Windows, μπορείτε να αντιγράψετε ταινίες που έχετε εισαγάγει στον υπολογιστή και να δημιουργήσετε έναν δίσκο DVD χρησιμοποιώντας το PlayMemories Home.

Ο υπολογιστής σας πρέπει να έχει δυνατότητα δημιουργίας δίσκων DVD.

Την πρώτη φορά που δημιουργείτε έναν δίσκο DVD, συνδέστε τη φωτογραφική μηχανή με τον υπολογιστή χρησιμοποιώντας ένα καλώδιο USB. Εγκαταστήστε την αντίστοιχη προσθήκη λογισμικού ακολουθώντας τις οδηγίες που εμφανίζονται στην οθόνη. (Απαιτείται σύνδεση στο διαδίκτυο.)

Για λεπτομέρειες σχετικά τη δημιουργία ενός δίσκου με το PlayMemories Home, ανατρέξτε στη βοήθεια του PlayMemories Home.

B. Δημιουργία δίσκου με άλλη συσκευή εκτός υπολογιστή

Μπορείτε επίσης να δημιουργήσετε δίσκους DVD χρησιμοποιώντας μια συσκευή εγγραφής Blu-ray, HDD κ.λπ. Για λεπτομέρειες, ανατρέξτε στις οδηγίες χρήσης της συσκευής.

[254] Τρόπος χρήσης | Προφυλάξεις/Αυτό το προϊόν | Προφυλάξεις

Προφυλάξεις

Δημιουργία αντιγράφων ασφαλείας καρτών μνημών

Τα δεδομένα ενδέχεται να είναι κατεστραμμένα στις ακόλουθες περιπτώσεις.

Φροντίστε να δημιουργείτε αντίγραφα ασφαλείας των δεδομένων για προστασία.

- Όταν αφαιρείται η κάρτα μνήμης, αποσυνδέεται το καλώδιο USB ή απενεργοποιείται το προϊόν στο μέσο μιας λειτουργίας ανάγνωσης ή εγγραφής.
- Όταν η κάρτα μνήμης χρησιμοποιείται σε τοποθεσίες που υπόκεινται σε στατικό ηλεκτρισμό ή ηλεκτρικό θόρυβο.

Δημιουργία αρχείου βάσης δεδομένων εικόνων

Εάν εισαγάγετε στο προϊόν κάρτα μνήμης που δεν περιέχει αρχείο βάσης δεδομένων εικόνων και το ενεργοποιήσετε, το προϊόν δημιουργεί αυτόματα ένα αρχείο βάσης δεδομένων εικόνων, χρησιμοποιώντας μέρος της χωρητικότητας της κάρτας μνήμης. Το χρονικό διάστημα για τη διαδικασία αυτή μπορεί να είναι μεγάλο, ενώ δεν μπορείτε να χρησιμοποιήσετε το προϊόν μέχρι να ολοκληρωθεί.

Εάν παρουσιαστεί σφάλμα με το αρχείο βάσης δεδομένων, εξαγάγετε όλες τις εικόνες στον υπολογιστή σας χρησιμοποιώντας το PlayMemories Home και, στη συνέχεια, κάντε διαμόρφωση της κάρτας μνήμης μέσω του προϊόντος.

Μη χρησιμοποιείτε/ αποθηκεύετε το προϊόν στις ακόλουθες τοποθεσίες

- Σε εξαιρετικά ζεστό, κρύο ή υγρό χώρο
Σε χώρους όπως σε αυτοκίνητο σταθμευμένο στον ήλιο, το σώμα της φωτογραφικής μηχανής μπορεί να παραμορφωθεί και αυτό μπορεί να προκαλέσει δυσλειτουργία.
- Αποθήκευση υπό άμεση ηλιακή ακτινοβολία ή κοντά σε θερμαντικό σώμα
Το σώμα της φωτ. μηχανής μπορεί να αποχρωματιστεί ή να παραμορφωθεί, και αυτό μπορεί να προκαλέσει δυσλειτουργία.
- Σε μια τοποθεσία που υπόκειται σε έντονες δονήσεις
- Κοντά σε ισχυρό μαγνητικό πεδίο
- Σε χώρο με άμμο ή σκόνη
Προσέχετε να μην επιτρέπτε την είσοδο άμμου ή σκόνης στο προϊόν. Αυτό μπορεί να προκαλέσει δυσλειτουργία του προϊόντος, και σε ορισμένες περιπτώσεις, αυτή η δυσλειτουργία δεν επιδιορθώνεται.

Σχετικά με τη φύλαξη

Να συνδέετε πάντα το κάλυμμα του μπροστινού φακού όταν δεν χρησιμοποιείτε την κάμερα.

Προφυλάξεις για τη μεταφορά

Μην μεταφέρετε την κάμερα χωρίς να έχετε αφαιρέσει το τρίποδο. Διαφορετικά μπορεί να σπάσει η οπή της υποδοχής τριπόδου.

Σχετικά με τις θερμοκρασίες λειτουργίας

Το προϊόν σας έχει σχεδιαστεί για χρήση σε θερμοκρασίες μεταξύ 0 °C και 40 °C (32 °F και 104 °F) περίπου. Η λήψη σε εξαιρετικά κρύους ή ζεστούς χώρους που υπερβαίνουν αυτό το εύρος δεν συνιστάται.

Σχετικά με τη συμπύκνωση υγρασίας

- Εάν το προϊόν μεταφερθεί απευθείας από κρύο σε ζεστό χώρο, ενδέχεται να υπάρξει συμπύκνωση υγρασίας μέσα ή έξω από το προϊόν. Αυτή η συμπύκνωση υγρασίας μπορεί να προκαλέσει δυσλειτουργία του προϊόντος.

- Για να αποφύγετε τη συμπύκνωση υγρασίας όταν μεταφέρετε το προϊόν απευθείας από κρύο σε ζεστό χώρο, τοποθετήστε το πρώτα σε μια πλαστική τσάντα και σφραγίστε την για να εμποδίσετε την είσοδο του αέρα. Περιμένετε περίπου μία ώρα μέχρι η θερμοκρασία του προϊόντος να φθάσει σε θερμοκρασία περιβάλλοντος.
- Εάν σημειωθεί συμπύκνωση υγρασίας, απενεργοποιήστε το προϊόν και περιμένετε περίπου μία ώρα μέχρι να εξατμιστεί η υγρασία. Έχετε υπόψη ότι εάν επιχειρήσετε να βγάλετε φωτογραφία ενώ υπάρχει υγρασία εντός του φακού, οι φωτογραφίες δεν θα είναι καθαρές.

Σχετικά με τις διαθέσιμες λειτουργίες του προϊόντος

- Αυτή η φωτογραφική μηχανή είναι συμβατή με ταινίες μορφής 1080 60p ή 1080 50p. Σε αντίθεση με τις παραδοσιακές τυπικές λειτουργίες εγγραφής, που κάνουν εγγραφή με τη μέθοδο πλεκτής σάρωσης (interlacing), το προϊόν αυτό κάνει εγγραφή ταινιών με την προοδευτική μέθοδο (progressive). Αυτή η μέθοδος αυξάνει την ανάλυση και αναπαράγει ομαλότερη και ρεαλιστικότερη εικόνα.

Παρατηρήσεις για όταν επιβαίνετε σε αεροπλάνο

- Σε αεροπλάνο, ρυθμίστε τη [Λειτ. αεροπλάνου] σε [Ναι].

Συμβατότητα δεδομένων εικόνας

Αυτό το προϊόν συμμορφώνεται με το παγκόσμιο πρότυπο DCF (Design rule for Camera File system) που έχει θεσπιστεί από την JEITA (Japan Electronics and Information Technology Industries Association).

- Δεν παρέχονται εγγυήσεις για την αναπαραγωγή εικόνων που έχουν εγγραφεί με αυτό το προϊόν σε άλλον εξοπλισμό, καθώς και για την αναπαραγωγή εικόνων που έχουν εγγραφεί ή επεξεργαστεί με άλλον εξοπλισμό σε αυτό το προϊόν.

Σημειώσεις για την αναπαραγωγή ταινιών σε άλλες συσκευές

- Ταινίες που έχουν εγγραφεί με τη φωτογραφική μηχανή σας ενδέχεται να μην αναπαράγονται σωστά σε άλλες συσκευές. Επίσης, ταινίες που έχουν εγγραφεί με άλλες συσκευές εκτός της φωτογραφικής μηχανής σας, ενδέχεται να μην μπορούν να αναπαραχθούν στη φωτογραφική μηχανή σας.
- Οι δίσκοι με ταινίες AVCHD που έχουν εγγραφεί με αυτήν τη φωτογραφική μηχανή μπορούν να αναπαραχθούν μόνο σε συσκευές που υποστηρίζουν τη μορφή AVCHD.
Συσκευές αναπαραγωγής και εγγραφής DVD δεν υποστηρίζουν τη μορφή

AVCHD, επομένως δεν είναι δυνατή η αναπαραγωγή δίσκων με ταινίες AVCHD. Επίσης, εάν ένας δίσκος με ποιότητα εικόνας υψηλής ανάλυσης (HD) που έχει εγγραφεί σε μορφή AVCHD τοποθετηθεί σε συσκευή αναπαραγωγής ή εγγραφής DVD, ίσως να μην είναι δυνατή η εξαγωγή του δίσκου από τη συσκευή.

- Η αναπαραγωγή ταινιών εγγεγραμμένων σε μορφή 1080 60p/1080 50p είναι δυνατή μόνο σε συσκευές με υποστήριξη 1080 60p/1080 50p.
- Οι ταινίες XAVC S μπορούν να αναπαραχθούν μόνο σε συσκευές που υποστηρίζουν τη μορφή XAVC S.

Σχετικά με την οθόνη, το εικονοσκόπιο και το φακό

- Η οθόνη και το εικονοσκόπιο κατασκευάζονται με χρήση τεχνολογίας εξαιρετικά υψηλής ακρίβειας, επομένως πάνω από το 99,99% των pixels είναι ικανά για αποτελεσματική χρήση. Ωστόσο, ενδέχεται να εμφανίζονται μερικές μικροσκοπικές μαύρες κουκκίδες ή/και φωτεινές κουκκίδες (λευκού, κόκκινου, μπλε ή πράσινου χρώματος) πάντα στην οθόνη και το εικονοσκόπιο. Αυτές οι κουκκίδες είναι ένα φυσιολογικό αποτέλεσμα της διαδικασίας κατασκευής και δεν επηρεάζουν τις εικόνες με κανέναν τρόπο.
- Έκθεση της οθόνης ή του φακού σε άμεση ηλιακή ακτινοβολία για μεγάλα χρονικά διαστήματα μπορεί να προκαλέσει δυσλειτουργία. Να είστε προσεχτικοί όταν τοποθετείτε το προϊόν κοντά σε παράθυρο ή σε εξωτερικούς χώρους.
- Μην ασκείτε πίεση στην οθόνη. Η οθόνη μπορεί να αποχρωματιστεί και αυτό να προκαλέσει δυσλειτουργία.
- Οι εικόνες μπορεί να εμφανίζονται με καθυστέρηση στην οθόνη όταν ο χώρος είναι κρύος. Δεν πρόκειται για δυσλειτουργία.
- Εάν η οθόνη φέρει σταγόνες νερού ή άλλων υγρών επάνω της, σκουπίστε την με ένα μαλακό πανί. Εάν η οθόνη παραμένει υγρή, η επιφάνεια της οθόνης μπορεί να αλλάξει ή να υποβαθμιστεί. Αυτό μπορεί να προκαλέσει δυσλειτουργία.
- Φροντίστε να μη χτυπήσετε το φακό ή να του ασκήσετε πίεση.
- Μην κρατάτε την κάμερα από την οθόνη ή το εικονοσκόπιο.
- Προσέχετε να μην μαγκώσετε τα δάχτυλά σας όταν πιέζετε το εικονοσκόπιο.
- Μην πιέζετε δυνατά το εικονοσκόπιο προς τα κάτω όταν το προσοφθάλμιο είναι τραβηγμένο προς τα έξω.
- Αν εισέλθει νερό, σκόνη ή άμμος στο εικονοσκόπιο, μπορεί να προκληθεί δυσλειτουργία.
- Μην εκθέτετε την κάμερα στο ηλιακό φως και μην κάνετε λήψη κόντρα στον ήλιο για μεγάλο χρονικό διάστημα. Ο εσωτερικός μηχανισμός μπορεί να καταστραφεί.
- Μη χρησιμοποιείτε την κάμερα σε περιοχές όπου εκπέμπονται ισχυρά ραδιοκύματα ή ακτινοβολία. Η εγγραφή και η αναπαραγωγή μπορεί να μη

λειτουργούν σωστά.

- Στο σώμα της κάμερας και στο πίσω μέρος της οθόνης υπάρχουν τοποθετημένοι μαγνήτες **(A)**. Μην εισάγετε μέσα μαγνητικής εγγραφής, όπως δισκέτες ή πιστωτικές κάρτες, μεταξύ των μαγνητών.

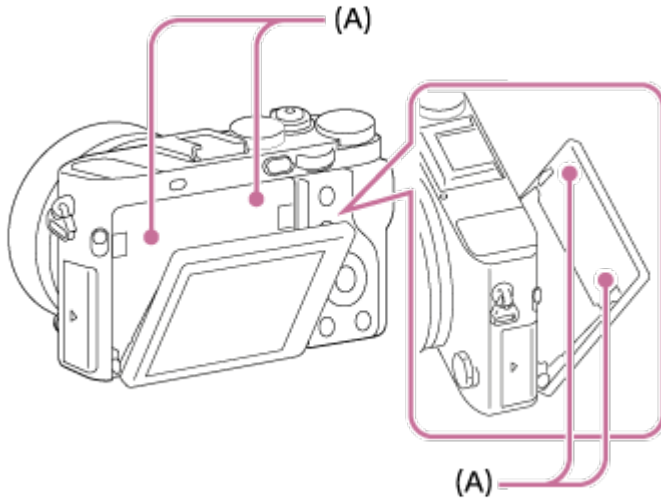

Λήψη με το εικονοσκόπιο

- Όταν κοιτάτε μέσα από το εικονοσκόπιο, μπορεί να έχετε συμπτώματα όπως καταπόνηση των ματιών, κόπωση, ζαλάδα ή ναυτία. Συνιστούμε να κάνετε περιοδικά διαλείμματα όταν τραβάτε με το εικονοσκόπιο. Καθορίστε μόνοι σας τη διάρκεια και τη συχνότητα των απαιτούμενων διαλειμμάτων, καθώς οι ανάγκες διαφέρουν από άτομο σε άτομο. Σε περίπτωση ενοχλητικών συμπτωμάτων, σταματήστε να χρησιμοποιείτε το εικονοσκόπιο μέχρι να υποχωρήσουν και συμβουλευτείτε το γιατρό σας, εάν χρειάζεται.

Παρατηρήσεις για την απόρριψη ή μεταβίβαση αυτού του προϊόντος σε άλλους

Όταν πρόκειται να απορρίψετε ή να μεταβιβάσετε το προϊόν σε άλλους, φροντίστε να εκτελέσετε την ακόλουθη λειτουργία για να προστατεύσετε τις προσωπικές πληροφορίες σας.

- Εκτελέστε [Επαναφορά ρυθμίσ.] για να επαναφέρετε όλες τις ρυθμίσεις.

Αυτή η κάμερα έχει μια εσωτερική επαναφορτιζόμενη μπαταρία για τη διατήρηση της ημερομηνίας και ώρας και άλλων ρυθμίσεων ανεξάρτητα από το εάν τροφοδοτείται ή όχι, ή εάν το πακέτο μπαταριών είναι φορτισμένο ή αποφορτισμένο. Αυτή η επαναφορτιζόμενη μπαταρία φορτίζεται συνεχώς για όσο διάστημα χρησιμοποιείτε το προϊόν. Ωστόσο, αν χρησιμοποιείτε το προϊόν για σύντομες μόνο περιόδους, αποφορτίζεται σταδιακά. Αν δεν χρησιμοποιήσετε το προϊόν καθόλου για περίπου 3 μήνες, αποφορτίζεται πλήρως. Σε αυτήν την περίπτωση, φροντίστε να φορτίσετε την επαναφορτιζόμενη μπαταρία πριν χρησιμοποιήσετε το προϊόν. Ωστόσο, ακόμα και αν η επαναφορτιζόμενη μπαταρία δεν έχει φορτιστεί, μπορείτε και πάλι να χρησιμοποιήσετε το προϊόν, εφόσον δεν κάνετε εγγραφή της ημερομηνίας και της ώρας.

Μέθοδος φόρτισης της εσωτερικής επαναφορτιζόμενης μπαταρίας.

Τοποθετήστε ένα φορτισμένο πακέτο μπαταριών στο προϊόν ή συνδέστε το προϊόν σε μια ηλεκτρική (επιτοίχια) πρίζα χρησιμοποιώντας τον προσαρμογέα τροφοδοτικού AC (παρέχεται) και αφήστε το προϊόν απενεργοποιημένο για τουλάχιστον 24 ώρες.

[256] Τρόπος χρήσης | Προφυλάξεις/Αυτό το προϊόν | Προφυλάξεις

Σημειώσεις για το πακέτο μπαταριών

Φόρτιση του πακέτου μπαταριών

- Φορτίστε το πακέτο μπαταριών (παρέχεται) πριν χρησιμοποιήσετε το προϊόν για πρώτη φορά.
- Το φορτισμένο πακέτο μπαταριών αποφορτίζεται σταδιακά, ακόμα και εάν δεν το χρησιμοποιείτε. Να φορτίζετε το πακέτο μπαταριών κάθε φορά πριν τη χρήση του προϊόντος, έτσι ώστε να είστε πάντα έτοιμοι να βγάξετε φωτογραφίες.
- Μπορείτε να φορτίζετε το πακέτο μπαταριών ακόμα και εάν δεν έχει αποφορτιστεί πλήρως. Μπορείτε να χρησιμοποιήσετε ένα μερικώς φορτισμένο πακέτο μπαταριών.
- Αν η λυχνία φόρτισης του προϊόντος αναβοσβήνει όταν το πακέτο μπαταριών δεν είναι πλήρως φορτισμένο, αφαιρέστε το πακέτο μπαταριών ή αποσυνδέστε το καλώδιο USB από την κάμερα και τοποθετήστε το εκ νέου για επαναφόρτιση.
- Συνιστούμε να φορτίζετε το πακέτο μπαταριών σε θερμοκρασία περιβάλλοντος μεταξύ 10 °C έως 30 °C (50 °F έως 86 °F). Το πακέτο μπαταριών μπορεί να μην

- φορτίζει αποτελεσματικά σε θερμοκρασίες εκτός αυτού του εύρους.
- Όταν συνδέετε αυτό το προϊόν και φορητό υπολογιστή που δεν είναι συνδεδεμένος σε κάποια πηγή τροφοδοσίας, η φόρτιση της μπαταρίας του φορητού υπολογιστή ενδέχεται να μειωθεί. Μη φορτίζετε αυτό το προϊόν χρησιμοποιώντας τον φορητό υπολογιστή για μεγάλο χρονικό διάστημα.
 - Μην ενεργοποιείτε/επανεκκινήτε υπολογιστή, αφυπνίζετε υπολογιστή από λειτουργία αναμονής ή απενεργοποιείτε υπολογιστή όσο αυτό το προϊόν είναι συνδεδεμένο στον υπολογιστή μέσω καλωδίου USB. Η ενέργεια αυτή ενδέχεται να προκαλέσει δυσλειτουργία στο προϊόν. Αποσυνδέστε το προϊόν και τον υπολογιστή προτού εκτελέσετε τις παραπάνω λειτουργίες.
 - Δεν εγγυόμαστε τη φόρτιση εάν χρησιμοποιείτε υπολογιστή ιδιοκατασκευής ή με μετατροπές.

Χρόνος φόρτισης (πλήρης φόρτιση)

Ο χρόνος φόρτισης είναι περίπου 155 λεπτά μέσω του προσαρμογέα τροφοδοτικού AC (παρέχεται) με το φορτιστή μπαταρίας (παρέχεται) και περίπου 150 λεπτά χρησιμοποιώντας τον προσαρμογέα τροφοδοτικού AC με την κάμερα. Ο χρόνος φόρτισης που αναφέρεται παραπάνω ισχύει κατά τη φόρτιση ενός πλήρως εξαντλημένου πακέτου μπαταριών σε θερμοκρασία 25° C (77° F). Η φόρτιση μπορεί να διαρκέσει περισσότερο, ανάλογα με τις συνθήκες χρήσης και την περίπτωση.

Αποτελεσματική χρήση του πακέτου μπαταριών

- Η απόδοση μπαταρίας μειώνεται σε περιβάλλοντα χαμηλής θερμοκρασίας. Επομένως σε κρύα μέρη, ο χρόνος λειτουργίας του πακέτου μπαταρίας είναι μικρότερος. Για να διασφαλίσετε πιο μακρόχρονη χρήση του πακέτου μπαταριών, συνιστούμε να τοποθετείτε το πακέτο μπαταριών στην τσέπη σας κοντά στο σώμα σας για να το προθερμαίνετε και να το τοποθετείτε στο προϊόν αμέσως προτού αρχίσετε να φωτογραφίζετε. Εάν υπάρχουν τυχόν μεταλλικά αντικείμενα όπως κλειδιά στην τσέπη σας, προσέξτε μην προκαλέσετε βραχυκύκλωμα.
- Το πακέτο μπαταριών θα εξαντληθεί γρήγορα εάν χρησιμοποιείτε συχνά το φλας ή τη λειτουργία συνεχούς λήψης, εάν ενεργοποιείτε/απενεργοποιείτε συχνά την κάμερα ή εάν η φωτεινότητα της οθόνης είναι πολύ υψηλή.
- Συνιστούμε να έχετε προετοιμασμένα εφεδρικά πακέτα μπαταριών και να βγάζετε δοκιμαστικές φωτογραφίες πριν τραβήξετε την οριστική φωτογραφία.
- Μην εκθέτετε το πακέτο μπαταριών σε νερό. Το πακέτο μπαταριών δεν είναι αδιάβροχο.
- Μην αφήνετε το πακέτο μπαταριών σε εξαιρετικά ζεστά μέρη, όπως σε αυτοκίνητο ή σε άμεσο ηλιακό φως.

- Εάν ο ακροδέκτης της μπαταρίας είναι λερωμένος, μπορεί να μην είστε σε θέση να ενεργοποιήσετε το προϊόν ή το πακέτο μπαταριών μπορεί να μη φορτίζει σωστά. Σε αυτήν την περίπτωση, καθαρίστε την μπαταρία απομακρύνοντας απαλά τυχόν σκόνες με ένα απαλό πανάκι ή μπατονέτα.

Ένδειξη υπολοίπου μπαταρίας

- Στην οθόνη εμφανίζεται η ένδειξη υπολοίπου μπαταρίας.



A: Υψηλή στάθμη μπαταρίας

B: Εξαντλημένη μπαταρία

- Απαιτείται περίπου ένα λεπτό να εμφανιστεί η σωστή ένδειξη υπόλοιπου μπαταρίας.
- Η σωστή ένδειξη υπολειπόμενης μπαταρίας μπορεί να μην εμφανίζεται υπό ορισμένες συνθήκες λειτουργίας ή περιβάλλοντος.
- Εάν ο χρόνος της υπολειπόμενης μπαταρίας δεν εμφανίζεται στην οθόνη, πατήστε το κουμπί DISP (ρύθμιση οθόνης) για να εμφανιστεί.

Τρόπος αποθήκευσης του πακέτου μπαταριών

- Για να διατηρηθεί η βέλτιστη διάρκεια λειτουργίας του πακέτου μπαταριών, να φορτίζετε το πακέτο μπαταριών και έπειτα να το αποφορτίζετε πλήρως στο προϊόν τουλάχιστον μία φορά τον χρόνο πριν το αποθηκεύσετε. Αφαιρείτε το πακέτο μπαταριών από το προϊόν και αποθηκεύετε την μπαταρία σε δροσερό και ξηρό μέρος.
- Για να χρησιμοποιήσετε όλο το φορτίο του πακέτου μπαταριών, αφήστε το προϊόν σε λειτουργία αναπαραγωγής παρουσίασης έως ότου απενεργοποιηθεί.
- Για να μη λερωθεί ο ακροδέκτης, να αποφύγετε βραχυκυκλώματα κ.λπ., φροντίστε να μεταφέρετε ή αποθηκεύετε το πακέτο μπαταριών σε πλαστική σακούλα, για να το διατηρείτε προστατευμένο από μεταλλικά υλικά.

Σχετικά με τη διάρκεια ζωής της μπαταρίας

- Η διάρκεια ζωής της μπαταρίας είναι περιορισμένη. Εάν χρησιμοποιείτε την ίδια μπαταρία επαναλαμβανόμενα ή χρησιμοποιείτε την ίδια μπαταρία για μεγάλο χρονικό διάστημα, η χωρητικότητά της σταδιακά μειώνεται. Εάν ο διαθέσιμος

χρόνος της μπαταρίας μειωθεί σημαντικά, πιθανότατα θα πρέπει να αντικαταστήσετε το πακέτο μπαταριών με ένα νέο.

- Η διάρκεια ζωής της μπαταρίας διαφέρει ανάλογα με το πώς αποθηκεύεται το πακέτο μπαταριών και με τις συνθήκες λειτουργίας και το περιβάλλον στο οποίο χρησιμοποιείται κάθε πακέτο μπαταριών.

[257] Τρόπος χρήσης | Προφυλάξεις/Αυτό το προϊόν | Προφυλάξεις

Φόρτιση του πακέτου μπαταριών

- Ο παρεχόμενος προσαρμογέας τροφοδοτικού AC είναι ειδικά διαμορφωμένος για χρήση με αυτό το προϊόν. Μην συνδέετε άλλες ηλεκτρονικές συσκευές. Η ενέργεια αυτή ενδέχεται να προκαλέσει δυσλειτουργία.
- Βεβαιωθείτε ότι χρησιμοποιείτε γνήσιο προσαρμογέα τροφοδοτικού AC της Sony.
- Αν η λυχνία φόρτισης του προϊόντος αναβοσβήνει κατά τη φόρτιση, αφαιρέστε το πακέτο μπαταριών που φορτίζεται και ξανατοποθετήστε το ίδιο πακέτο μπαταριών στο προϊόν πιέζοντας καλά. Αν η λυχνία φόρτισης αναβοσβήνει ξανά, αυτό μπορεί να σημαίνει ότι η μπαταρία είναι ελαττωματική ή ότι έχει χρησιμοποιηθεί τύπος πακέτου μπαταριών εκτός του ενδεδειγμένου. Ελέγξτε ότι ο τύπος του πακέτου μπαταριών είναι ο ενδεδειγμένος.

Αν το πακέτο μπαταριών είναι ενδεδειγμένου τύπου, αφαιρέστε το και αντικαταστήστε το με ένα νέο ή διαφορετικό πακέτο μπαταριών και ελέγξτε ότι η νέα μπαταρία φορτίζει σωστά. Αν η νέα μπαταρία φορτίζει σωστά, η προηγούμενη μπορεί να ήταν ελαττωματική.

- Εάν η λυχνία φόρτισης αναβοσβήνει ακόμα και όταν ο προσαρμογέας τροφοδοτικού AC είναι συνδεδεμένος στο προϊόν και την ηλεκτρική (επιτοίχια) πρίζα, αυτό σημαίνει ότι η φόρτιση έχει διακοπεί προσωρινά και ότι βρίσκεται σε κατάσταση αναμονής. Η φόρτιση σταματάει και εισέρχεται σε κατάσταση αναμονής αυτόματα, όταν η θερμοκρασία κυμαίνεται εντός του συνιστώμενου εύρους λειτουργίας. Όταν η θερμοκρασία επανέλθει στο ενδεδειγμένο εύρος, η φόρτιση ξεκινά και πάλι και η λυχνία φόρτισης ανάβει ξανά. Συνιστούμε να φορτίζετε το πακέτο μπαταριών σε θερμοκρασία περιβάλλοντος μεταξύ 10°C και 30°C (50°F έως 86°F).
-

Σημειώσεις για την κάρτα μνήμης

- Αν λαμβάνετε και διαγράφετε επανειλημμένα εικόνες για μεγάλο διάστημα, μπορεί να προκύψει κατακερματισμός των δεδομένων σε ένα αρχείο της κάρτας μνήμης και η εγγραφή της ταινίας μπορεί να διακοπεί στη μέση της λήψης. Αν συμβεί κάτι τέτοιο, αποθηκεύστε τις εικόνες σας σε έναν υπολογιστή ή άλλο μέσο αποθήκευσης και εκτελέστε [Διαμόρφωση].
- Η λειτουργία μιας κάρτας μνήμης που έχει μορφοποιηθεί σε υπολογιστή με το προϊόν δεν είναι εγγυημένη.
- Οι ταχύτητες ανάγνωσης/εγγραφής δεδομένων διαφέρουν ανάλογα με το συνδυασμό της κάρτας μνήμης και του χρησιμοποιούμενου εξοπλισμού.
- Συνιστούμε να δημιουργείτε αντίγραφα ασφαλείας των σημαντικών δεδομένων, π.χ. στον σκληρό δίσκο ενός υπολογιστή.
- Μην επικολλάτε ετικέτες στην κάρτα μνήμης ή στον προσαρμογέα κάρτας μνήμης.
- Μην αγγίζετε το τμήμα του ακροδέκτη της κάρτας μνήμης με το χέρι σας ή με μεταλλικά αντικείμενα.
- Μην χτυπάτε, λυγίζετε ή ρίχνετε κάτω την κάρτα μνήμης.
- Μην αποσυναρμολογείτε ή τροποποιείτε την κάρτα μνήμης.
- Μην εκθέτετε την κάρτα μνήμης σε νερό.
- Μην αφήνετε μικρά παιδιά να προσεγγίζουν την κάρτα μνήμης. Μπορεί κατά λάθος να την καταπιούν.
- Η κάρτα μνήμης μπορεί να είναι ζεστή μετά από παρατεταμένη χρήση. Προσέχετε κατά το χειρισμό της.
- Μην αφαιρείτε το πακέτο μπαταριών ή την κάρτα μνήμης και μην απενεργοποιείτε την κάμερα ενώ είναι αναμμένη η λυχνία πρόσβασης. Μπορεί να προκληθεί ζημιά στα δεδομένα της κάρτας μνήμης.
- Αν η κάρτα μνήμης χρησιμοποιείται κοντά σε περιοχές με ισχυρά μαγνητικά πεδία ή σε τοποθεσίες που υπόκεινται σε στατικό ηλεκτρισμό ή ηλεκτρικό θόρυβο, τα δεδομένα στην κάρτα μνήμης μπορεί να καταστραφούν.
- Μην εισαγάγετε μια κάρτα μνήμης που δεν ταιριάζει στην υποδοχή της κάρτας μνήμης. Η ενέργεια αυτή θα προκαλέσει δυσλειτουργία.
- Μη χρησιμοποιείτε ή αποθηκεύετε την κάρτα μνήμης υπό τις ακόλουθες συνθήκες:
 - Μέρη με υψηλές θερμοκρασίες, όπως είναι ένα αυτοκίνητο σταθμευμένο στον ήλιο.
 - Μέρη εκτεθειμένα στο άμεσο ηλιακό φως.
 - Μέρη με υγρασία ή μέρη όπου υπάρχουν διαβρωτικές ουσίες.
- Για να χρησιμοποιήσετε ένα Memory Stick Micro με αυτό το προϊόν, φροντίστε να

εισαγάγετε το Memory Stick Micro σε έναν προσαρμογέα M2 μεγέθους Duo. Αν εισαγάγετε ένα Memory Stick Micro στο προϊόν χωρίς να χρησιμοποιήσετε προσαρμογέα M2 μεγέθους Duo, ενδεχομένως να μην μπορέσετε να το αφαιρέσετε από το προϊόν.

- Για να χρησιμοποιήσετε κάρτα μνήμης microSD με αυτό το προϊόν, φροντίστε να το εισαγάγετε την κάρτα μνήμης microSD σε ειδικό προσαρμογέα.
- Όταν εισάγετε μια κάρτα μνήμης σε προσαρμογέα κάρτας μνήμης, φροντίστε ώστε η κάρτα μνήμης να έχει εισαχθεί προς τη σωστή κατεύθυνση και έπειτα εισάγετέ την έως το τέρμα. Αν κάρτα δεν εισαχθεί σωστά, μπορεί να προκληθεί δυσλειτουργία.

[259] Τρόπος χρήσης | Προφυλάξεις/Αυτό το προϊόν | Καθαρισμός αυτού του προϊόντος

Σχετικά με τον καθαρισμό

Καθαρισμός του φακού

- Μη χρησιμοποιείτε καθαριστικό διάλυμα που περιέχει οργανικούς διαλύτες, όπως αραιωτικά ή βενζίνη.
- Όταν καθαρίζετε την επιφάνεια του φακού, αφαιρέστε τη σκόνη με σεσουάρ του εμπορίου. Αν η σκόνη έχει κολλήσει στην επιφάνεια, σκουπίστε την με ένα απαλό πανάκι ή χαρτοπετσέτα ελαφρά υγρή με διάλυμα καθαρισμού φακών. Να καθαρίζετε με κυκλικές κινήσεις, από το κέντρο προς τα έξω. Μην ψεκάζετε διάλυμα καθαρισμού φακών απευθείας στην επιφάνεια του φακού.

Καθαρισμός της επιφάνειας του προϊόντος

Καθαρίστε την επιφάνεια του προϊόντος με ένα μαλακό πανί βρεγμένο ελαφρά με νερό, έπειτα σκουπίστε την επιφάνεια με ένα στεγνό πανί. Για να αποτρέψετε ζημιά στο φινίρισμα ή το περίβλημα:

- Μην εκθέτετε το προϊόν σε χημικά προϊόντα όπως αραιωτικό, βενζίνη, οινόπνευμα, πανάκια μίας χρήσεως, εντομοαπωθητικά, αντιηλιακά ή εντομοκτόνα.
- Μην αγγίζετε το προϊόν εάν στα χέρια σας έχετε οποιοδήποτε από τα παραπάνω.
- Μην αφήνετε το προϊόν σε επαφή με αντικείμενα από καουτσούκ ή βινύλιο για μεγάλα διαστήματα.

Καθαρισμός της οθόνης

- Εάν λάδι από τα χέρια σας ή κρέμα χεριών κ.λπ. παραμείνει στην οθόνη, η αρχική επίστρωση μπορεί να αφαιρεθεί εύκολα. Αφαιρέστε με πανάκι τυχόν λάδι ή κρέμα χεριών το συντομότερο δυνατό.
- Εάν σκουπίσετε την οθόνη με δύναμη χρησιμοποιώντας χαρτοπετσέτα κ.λπ. μπορεί να γρατζουνίσετε την επικάλυψη.
- Εάν η οθόνη λερωθεί με δαχτυλιές ή σκόνη, αφαιρέστε με απαλές κινήσεις τη σκόνη από την επιφάνεια και έπειτα καθαρίστε την οθόνη χρησιμοποιώντας μαλακό πανάκι κ.λπ.

[260] Τρόπος χρήσης | Προφυλάξεις/Αυτό το προϊόν | Αριθμός εγγράψιμων ακίνητων εικόνων και εγγράψιμος χρόνος ταινιών

Αριθμός ακίνητων εικόνων

Ο αριθμός ακίνητων εικόνων μπορεί να ποικίλλει ανάλογα με τις συνθήκες λήψης και την κάρτα μνήμης.

[ Μέγεθος εικόνας]: [L: 42M]

Όταν η [ Αναλ. διαστάσεων] έχει ρυθμιστεί σε [3:2]*

Τυπική

8 GB: 770 εικόνες

16 GB: 1550 εικόνες

32 GB: 3100 εικόνες

64 GB: 6200 εικόνες

Υψηλή

8 GB: 520 εικόνες

16 GB: 1000 εικόνες

32 GB: 2100 εικόνες

64 GB: 4200 εικόνες

Πολύ λεπτή

8 GB: 270 εικόνες

16 GB: 540 εικόνες

32 GB: 1050 εικόνες

64 GB: 2150 εικόνες

RAW & JPEG (Συμπιεσμένο RAW)

8 GB: 130 εικόνες

16 GB: 260 εικόνες

32 GB: 520 εικόνες

64 GB: 1050 εικόνες

RAW (Συμπιεσμένο RAW)

8 GB: 170 εικόνες

16 GB: 350 εικόνες

32 GB: 700 εικόνες

64 GB: 1400 εικόνες

RAW & JPEG (Μη συμπιεσμένο RAW)

8 GB: 75 εικόνες

16 GB: 150 εικόνες

32 GB: 300 εικόνες

64 GB: 600 εικόνες



RAW (Μη συμπιεσμένο RAW)

8 GB: 88 εικόνες

16 GB: 175 εικόνες

32 GB: 355 εικόνες

64 GB: 710 εικόνες

*Όταν η [ Αναλ. διαστάσεων] έχει ρυθμιστεί σε άλλη τιμή εκτός της [3:2], μπορείτε να εγγράψετε περισσότερες εικόνες από αυτές που φαίνονται παραπάνω. (Εκτός από όταν η [ Ποιότητα] έχει τεθεί στο [RAW].)

Σημείωση

- Ακόμα και αν ο αριθμός υπολειπόμενων εικόνων για λήψη υπερβαίνει τις 9.999, εμφανίζεται η ένδειξη «9999».
- Όταν μια εικόνα που έχει ληφθεί με κάποιο άλλο προϊόν αναπαράγεται σε αυτό το προϊόν, η εικόνα μπορεί να μην εμφανίζεται στο πραγματικό μέγεθος της εικόνας.

[261] Τρόπος χρήσης | Προφυλάξεις/Αυτό το προϊόν | Αριθμός εγγράψιμων ακίνητων εικόνων και εγγράψιμος χρόνος ταινιών

Εγγράψιμος χρόνος ταινιών

Στον ακόλουθο πίνακα, εμφανίζονται οι κατά προσέγγιση μέγιστοι χρόνοι εγγραφής που μπορούν να εγγραφούν στην κάρτα μνήμης που έχει διαμορφωθεί με αυτό το προϊόν. Αυτοί οι αριθμοί είναι οι συνολικοί χρόνοι όλων των αρχείων ταινιών στην

κάρτα μνήμης. Ο εγγράψιμος χρόνος μπορεί να διαφέρει ανάλογα με τις συνθήκες λήψης και την κάρτα μνήμης.

Οι τιμές όταν η [ Μορφή αρχείου] έχει ρυθμιστεί σε [XAVC S HD] και [AVCHD] βασίζονται σε λήψη με [Διπλή ΕΓΓ. βίντεο] ορισμένη σε [Όχι].

(ω (ώρα), λ (λεπτό))

[Μορφή αρχείου]: [XAVC S HD]

60p 50M

50p 50M

8 GB: -

16 GB: -

32 GB: -

64 GB: 2 ω 35 λ

30p 50M

25p 50M

8 GB: -

16 GB: -

32 GB: -

64 GB: 2 ω 35 λ

24p 50M*

8 GB: -

16 GB: -

32 GB: -

64 GB: 2 ω 35 λ

120p 50M

100p 50M

8 GB: -

16 GB: -

32 GB: -

64 GB: 2 ω 35 λ

[Μορφή αρχείου]: [AVCHD]

60i 24M(FX)

50i 24M(FX)

8 GB: 40 λ

16 GB: 1 ω 25 λ

32 GB: 3 ω

64 GB: 6 ω

60i 17M(FH)

50i 17M(FH)

8 GB: 55 λ

16 GB: 2 ω

32 GB: 4 ω 5 λ

64 GB: 8 ω 15 λ

60p 28M(PS)**50p 28M(PS)**

8 GB: 35 λ

16 GB: 1 ω 15 λ

32 GB: 2 ω 30 λ

64 GB: 5 ω 5 λ

24p 24M(FX)**25p 24M(FX)**

8 GB: 40 λ

16 GB: 1 ω 25 λ

32 GB: 3 ω

64 GB: 6 ω

24p 17M(FH)**25p 17M(FH)**

8 GB: 55 λ

16 GB: 2 ω

32 GB: 4 ω 5 λ

64 GB: 8 ω 15 λ

[ Μορφή αρχείου]: [MP4]

1920x1080 60p 28M**1920x1080 50p 28M**

8 GB: 35 λ

16 GB: 1 ω 15 λ

32 GB: 2 ω 35 λ

64 GB: 5 ω 20 λ

1920x1080 30p 16M**1920x1080 25p 16M**

8 GB: 1 ω

16 GB: 2 ω

32 GB: 4 ω 10 λ

64 GB: 8 ω 25 λ

1280x720 30p 6M**1280x720 25p 6M**

8 GB: 2 ω 35 λ

16 GB: 5 ω 20 λ

32 GB: 10 ω 55 λ

64 GB: 22 ω

*Μόνο όταν η ρύθμιση [Επιλογ. NTSC/PAL] είναι ορισμένη σε NTSC.

Η ρύθμιση ([Επιλογ. NTSC/PAL] είναι διαθέσιμη μόνο για μοντέλα που έχουν την εγγραφή AVCHD 50i ως προεπιλεγμένη ρύθμιση.)

Όταν χρησιμοποιούνται οι προεπιλεγμένες ρυθμίσεις της κάμερας, η λειτουργία συνεχούς λήψης είναι δυνατή για περίπου 29 λεπτά (μέγιστο) για κάθε λήψη σε θερμοκρασία περίπου 25°C (77°F).

Εντούτοις, ο χρόνος εγγραφής είναι περίπου 5 λεπτά όταν τραβάτε ταινίες σε μορφή XAVC S HD 120p/100p.

(περιορισμός προδιαγραφής του προϊόντος)

Αν η μορφή αρχείου έχει οριστεί σε MP4 (28M), η λειτουργία συνεχούς λήψης είναι δυνατή για περίπου 20 λεπτά για κάθε λήψη (με περιορισμό μεγέθους αρχείου 4 GB).

Σημείωση

- Ο εγγράψιμος χρόνος ταινιών ποικίλλει, επειδή το προϊόν διαθέτει τη λειτουργία VBR (Variable Bit Rate - Μεταβλητός ρυθμός μετάδοσης), η οποία προσαρμόζει αυτόματα την ποιότητα της εικόνας ανάλογα με τη σκηνή λήψης.

Όταν γίνεται εγγραφή ενός θέματος που κινείται γρήγορα, η εικόνα είναι πιο καθαρή, αλλά ο εγγράψιμος χρόνος είναι μικρότερος, επειδή απαιτείται μεγαλύτερος χώρος αποθήκευσης για την εγγραφή.

Επίσης, ο εγγράψιμος χρόνος ποικίλλει ανάλογα με τις συνθήκες λήψης, το θέμα ή τις ρυθμίσεις ποιότητας/μεγέθους εικόνας.

Σημειώσεις σχετικά με τη συνεχή εγγραφή ταινίας

- Η ενέργεια που απαιτείται για την εγγραφή ταινιών υψηλής ποιότητας ή τη συνεχή λήψη χρησιμοποιώντας τον αισθητήρα εικόνας είναι πολλή. Ως εκ τούτου, εάν συνεχίσετε τη λήψη, η θερμοκρασία στο εσωτερικό της φωτογραφικής μηχανής θα ανέβει, ειδικότερα αυτή του αισθητήρα εικόνας. Σε αυτές τις περιπτώσεις, η φωτογραφική μηχανή απενεργοποιείται αυτόματα, επειδή οι υψηλές θερμοκρασίες επηρεάζουν την ποιότητα των εικόνων ή τον εσωτερικό μηχανισμό της φωτογραφικής μηχανής.
- Ο διαθέσιμος χρόνος για την εγγραφή ταινιών ποικίλλει, ανάλογα με τη θερμοκρασία, τη μορφή/ρύθμιση εγγραφής ή την κατάσταση της φωτογραφικής μηχανής πριν την έναρξη της εγγραφής. Εάν κάνετε συχνά ανασύνθεση ή λήψη εικόνων μετά την ενεργοποίηση της φωτογραφικής μηχανής, η θερμοκρασία στο

εσωτερικό της θα ανέβει και ο διαθέσιμος χρόνος εγγραφής θα μειωθεί.

- Όταν εμφανιστεί η ένδειξη [I], σταματήστε την εγγραφή της ταινίας.
- Εάν η φωτογραφική μηχανή διακόψει την εγγραφή λόγω θερμοκρασίας, αφήστε τη για λίγα λεπτά εκτός χρήσης, αφού την απενεργοποιήσετε. Ξεκινήστε ξανά την εγγραφή, αφού η θερμοκρασία στο εσωτερικό της φωτογραφικής μηχανής πέσει εντελώς.

[262] Τρόπος χρήσης | Προφυλάξεις/Αυτό το προϊόν | Χρήση αυτού του προϊόντος στο εξωτερικό

Προσαρμογέας πρίζας

Μπορείτε να χρησιμοποιήσετε τον προσαρμογέα τροφοδοτικού AC (παρέχεται) σε οποιαδήποτε χώρα ή περιοχή όπου η τροφοδοσία ρεύματος κυμαίνεται μεταξύ 100 V και 240 V AC και 50 Hz/60 Hz.

Σημείωση

- Μη χρησιμοποιείτε ηλεκτρονικό μετατροπέα τάσης, καθώς αυτό μπορεί να προκαλέσει δυσλειτουργία.

[263] Τρόπος χρήσης | Προφυλάξεις/Αυτό το προϊόν | Χρήση αυτού του προϊόντος στο εξωτερικό

Σχετικά με τα συστήματα χρωμάτων της τηλεόρασης

Για να προβάλετε ταινίες που έχουν τραβηχτεί χρησιμοποιώντας αυτό το προϊόν σε τηλεόραση, το προϊόν και η τηλεόραση πρέπει να χρησιμοποιούν το ίδιο σύστημα έγχρωμης τηλεόρασης. Ελέγξτε το σύστημα χρωμάτων τηλεόρασης για τη χώρα ή περιοχή όπου χρησιμοποιείτε το προϊόν.

- **Σύστημα NTSC:**

Μπαχάμες, Βολιβία, Καναδάς, Κεντρική Αμερική, Χιλή, Κολομβία, Εκουαδόρ, Τζαμάικα, Ιαπωνία, Κορέα, Μεξικό, Περού, Σουρινάμι, Ταϊβάν, Φιλιππίνες, ΗΠΑ, Βενεζουέλα κ.λπ.

- **Σύστημα PAL:**

Αυστραλία, Αυστρία, Βέλγιο, Κίνα, Κροατία, Τσεχική Δημοκρατία, Δανία, Φινλανδία, Γερμανία, Ολλανδία, Χονγκ Κονγκ, Ουγγαρία, Ινδονησία, Ιταλία,

Κουβέιτ, Μαλαισία, Μονακό, Νέα Ζηλανδία, Νορβηγία, Πολωνία, Πορτογαλία, Ρουμανία, Σιγκαπούρη, Σλοβακική Δημοκρατία, Ισπανία, Σουηδία, Ελβετία, Ταϊλάνδη, Τουρκία, Ηνωμένο Βασίλειο, Βιετνάμ κ.λπ.

- **Σύστημα PAL-M:**

Βραζιλία

- **Σύστημα PAL-N:**

Αργεντινή, Παραγουάη, Ουρουγουάη

- **Σύστημα SECAM:**

Βουλγαρία, Γαλλία, Ελλάδα, Γουιάνα, Ιράν, Ιράκ, Μονακό, Ρωσία, Ουκρανία κ.λπ.

[264] Τρόπος χρήσης | Προφυλάξεις/Αυτό το προϊόν | Λοιπές πληροφορίες

Φακός ZEISS

Η κάμερα είναι εξοπλισμένη με φακό ZEISS που έχει τη δυνατότητα αναπαραγωγής ευκρινών εικόνων με άριστη αντίθεση. Ο φακός της κάμερας έχει δημιουργηθεί με ένα σύστημα διασφάλισης ποιότητας πιστοποιημένο από την ZEISS σύμφωνα με τα πρότυπα ποιότητας της ZEISS στη Γερμανία.

[265] Τρόπος χρήσης | Προφυλάξεις/Αυτό το προϊόν | Λοιπές πληροφορίες

Μορφή AVCHD

Η μορφή AVCHD αναπτύχθηκε για ψηφιακή βιντεοκάμερα υψηλής ανάλυσης όταν γίνεται εγγραφή σήματος HD (Υψηλής ανάλυσης) χρησιμοποιώντας τεχνολογία κωδικοποίησης συμπίεσης υψηλής αποτελεσματικότητας. Η μορφή MPEG-4 AVC/H.264 χρησιμοποιείται για τη συμπίεση δεδομένων βίντεο και το σύστημα Dolby Digital ή Linear PCM χρησιμοποιείται για τη συμπίεση δεδομένων ήχου. Η μορφή MPEG-4 AVC/H.264 είναι ικανή να συμπιέζει εικόνες με υψηλότερη αποτελεσματικότητα συγκριτικά με τη συμβατική μορφή συμπίεσης εικόνας.

- Καθώς η μορφή AVCHD χρησιμοποιεί τεχνολογία κωδικοποίησης συμπίεσης, η εικόνα μπορεί να είναι ασταθής σε σκηνές όπου η οθόνη, η οπτική γωνία ή η φωτεινότητα κ.λπ. αλλάζουν δραστικά, αλλά αυτό δεν αποτελεί δυσλειτουργία.

Άδεια χρήσης

Σημειώσεις σχετικά με την άδεια χρήσης

Το προϊόν αυτό συνοδεύεται από λογισμικό που χρησιμοποιείται με βάση συμφωνητικά άδειας χρήσης με τους ιδιοκτήτες του εν λόγω λογισμικού. Βάσει απαιτήσεων των ιδιοκτητών των δικαιωμάτων δημιουργού αυτών των εφαρμογών λογισμικού, έχουμε υποχρέωση να σας ενημερώσουμε για τα εξής. Παρακαλούμε διαβάστε τις ακόλουθες ενότητες. Οι άδειες χρήσης (στα Αγγλικά) είναι καταχωρημένες στην εσωτερική μνήμη του προϊόντος σας. Συνδέστε ένα μέσο μαζικής αποθήκευσης ανάμεσα στο προϊόν και έναν υπολογιστή για να διαβάσετε τις άδειες χρήσης στον φάκελο «PMHOME» - «LICENSE».

ΤΟ ΠΡΟΪΟΝ ΑΥΤΟ ΔΙΕΠΕΤΑΙ ΑΠΟ ΑΔΕΙΑ ΧΡΗΣΗΣ ΣΤΟ ΠΛΑΙΣΙΟ ΤΗΣ ΑΔΕΙΑΣ ΤΟΥ ΧΑΡΤΟΦΥΛΑΚΙΟΥ ΕΥΡΕΣΙΤΕΧΝΙΑΣ AVC ΓΙΑ ΠΡΟΣΩΠΙΚΗ ΧΡΗΣΗ ΑΠΟ ΚΑΤΑΝΑΛΩΤΗ Ή ΑΛΛΕΣ ΧΡΗΣΕΙΣ ΣΤΙΣ ΟΠΟΙΕΣ ΔΕΝ ΝΟΕΙΤΑΙ ΑΜΟΙΒΗ

(i) ΓΙΑ ΚΩΔΙΚΟΠΟΙΗΣΗ ΒΙΝΤΕΟ ΣΥΜΦΩΝΑ ΜΕ ΤΟ ΠΡΟΤΥΠΟ AVC (ΕΦΕΞΗΣ «ΒΙΝΤΕΟ AVC»)

Ή/ΚΑΙ

(ii) ΓΙΑ ΑΠΟΚΩΔΙΚΟΠΟΙΗΣΗ ΒΙΝΤΕΟ AVC ΤΟ ΟΠΟΙΟ ΚΩΔΙΚΟΠΟΙΗΘΗΚΕ ΑΠΟ ΚΑΤΑΝΑΛΩΤΗ ΠΟΥ ΠΡΟΒΑΙΝΕΙ ΣΕ ΠΡΟΣΩΠΙΚΗ ΔΡΑΣΤΗΡΙΟΤΗΤΑ Ή/ΚΑΙ ΛΗΦΘΗΚΕ ΑΠΟ ΠΑΡΟΧΟ ΒΙΝΤΕΟ ΠΟΥ ΕΧΕΙ ΑΔΕΙΑ ΝΑ ΠΑΡΕΧΕΙ ΒΙΝΤΕΟ AVC. ΔΕΝ ΠΑΡΑΧΩΡΕΙΤΑΙ ΟΥΤΕ ΣΥΝΑΓΕΤΑΙ ΟΤΙ ΠΑΡΑΧΩΡΕΙΤΑΙ ΚΑΜΙΑ ΑΔΕΙΑ ΧΡΗΣΗΣ ΓΙΑ ΟΠΟΙΑΔΗΠΟΤΕ ΑΛΛΗ ΧΡΗΣΗ. ΠΕΡΙΣΣΟΤΕΡΕΣ ΠΛΗΡΟΦΟΡΙΕΣ ΜΠΟΡΕΙΤΕ ΝΑ ΛΑΒΕΤΕ ΑΠΟ ΤΗΝ MPEG LA, L.L.C. ΑΝΑΤΡΕΞΤΕ ΣΤΗΝ ΤΟΠΟΘΕΣΙΑ [HTTP://WWW.MPEGLA.COM](http://www.mpegla.com)

Σχετικά με το εφαρμοσμένο λογισμικό GNU GPL/LGPL

Το λογισμικό που είναι επιλέξιμο για την ακόλουθη Άδεια Δημόσιας Χρήσης GNU (εφεξής καλούμενης «GPL») ή Άδεια Περιορισμένης Δημόσιας Χρήσης GNU (εφεξής καλούμενης «LGPL») περιέχεται στο προϊόν.

Αυτό σας ενημερώνει ότι έχετε δικαίωμα πρόσβασης, τροποποίησης και αναδιανομής του πηγαίου κώδικα για αυτά τα προγράμματα λογισμικού υπό τις προϋποθέσεις της παρεχόμενης GPL/LGPL.

Ο πηγαίος κώδικας παρέχεται στο διαδίκτυο. Χρησιμοποιήστε την παρακάτω

διεύθυνση URL για να πραγματοποιήσετε λήψη.

<http://oss.sony.net/Products/Linux/>

Παρακαλούμε να μην επικοινωνήσετε μαζί μας σχετικά με το περιεχόμενο του πηγαίου κώδικα.

[267] Τρόπος χρήσης | Προφυλάξεις/Αυτό το προϊόν | Εμπορικά σήματα

Εμπορικά σήματα

- Τα ακόλουθα σήματα είναι κατατεθέντα σήματα ή εμπορικά σήματα της Sony Corporation.

Cyber-shot, Cyber-shot,  , Memory Stick,

MEMORY STICK PRO, Memory Stick PRO, **MEMORY STICK DUO**,
Memory Stick Duo, **MEMORY STICK PRO DUO**, Memory Stick PRO Duo,

MEMORY STICK PRO-HG DUO, Memory Stick PRO-HG Duo,

MEMORY STICK MICRO, Memory Stick Micro, **MAGIC GATE**,
MagicGate, BRAVIA, PhotoTV HD, PlayMemories Online, λογότυπο

PlayMemories Online, PlayMemories Home, λογότυπο PlayMemories Home,
PlayMemories Mobile, λογότυπο PlayMemories Mobile

Εφαρμογές PlayMemories Camera, λογότυπο για τις Εφαρμογές PlayMemories
Camera

Multi Interface Shoe, λογότυπο Multi Interface Shoe

- Τα XAVC S και  είναι σήματα κατατεθέντα της Sony Corporation.
- Τα Blu-ray Disc™ και Blu-ray™ είναι εμπορικά σήματα της Blu-ray Disc Association.
- Το AVCHD Progressive και το λογότυπο AVCHD Progressive είναι εμπορικά σήματα της Panasonic Corporation και της Sony Corporation.
- Το Dolby και το σύμβολο του διπλού D είναι εμπορικά σήματα της Dolby Laboratories.
- Το HDMI, το λογότυπο HDMI και η φράση High-Definition Multimedia Interface είναι εμπορικά σήματα ή σήματα κατατεθέντα της HDMI Licensing LLC.
- Τα Microsoft, Windows και DirectX είναι σήματα κατατεθέντα ή εμπορικά σήματα της Microsoft Corporation στις Ηνωμένες Πολιτείες ή/και σε άλλες χώρες.
- Το Mac είναι εμπορικό σήμα της Apple Inc.
- Τα iPhone και iPad είναι εμπορικά σήματα της Apple Inc., κατατεθέντα στις

Η.Π.Α. και σε άλλες χώρες.

- Το λογότυπο SDXC είναι εμπορικό σήμα της SD-3C, LLC.
- Τα Android και Google Play είναι εμπορικά σήματα ή σήματα κατατεθέντα της Google Inc.
- Το Wi-Fi, το λογότυπο Wi-Fi και το Wi-Fi Protected Setup είναι σήματα κατατεθέντα ή εμπορικά σήματα της Wi-Fi Alliance.
- Το Σήμα N είναι εμπορικό σήμα ή σήμα κατατεθέν της NFC Forum, Inc. στις Η.Π.Α. και σε άλλες χώρες.
- Τα DLNA και DLNA CERTIFIED είναι εμπορικά σήματα της Digital Living Network Alliance.
- Το Eye-Fi είναι εμπορικό σήμα της Eye-Fi Inc.
- Επιπλέον, ονόματα συστημάτων και προϊόντων που χρησιμοποιούνται σε αυτό το εγχειρίδιο είναι, γενικά, εμπορικά σήματα ή σήματα κατατεθέντα των αντίστοιχων προγραμματιστών ή κατασκευαστών τους. Ωστόσο, τα σήματα TM ή [®] ενδεχομένως να μην καθορίζονται σε όλες τις περιπτώσεις σε αυτό το εγχειρίδιο.

[268] Αντιμετώπιση προβλημάτων | Εάν αντιμετωπίζετε προβλήματα | Εάν αντιμετωπίζετε προβλήματα

Αντιμετώπιση προβλημάτων

Εάν αντιμετωπίζετε προβλήματα με το προϊόν, δοκιμάστε τις εξής λύσεις.

1. Ελέγξτε τις λύσεις στην ενότητα «Αντιμετώπιση προβλημάτων», έπειτα ελέγξτε το προϊόν.
Εάν εμφανιστεί στην οθόνη ένα μήνυμα όπως το «C/E:□□:□□», ανατρέξτε στην οθόνη αυτοδιαγνωστικού ελέγχου.
2. Αφαιρέστε το πακέτο μπαταριών, περιμένετε περίπου ένα λεπτό, τοποθετήστε ξανά το πακέτο μπαταριών και έπειτα ενεργοποιήστε το προϊόν.
3. Αρχικοποιήστε τις ρυθμίσεις.

4. Συμβουλευτείτε τον αντιπρόσωπο ή την τοπική εξουσιοδοτημένη αντιπροσωπεία σέρβις. Πρόσθετες πληροφορίες για αυτό το προϊόν και απαντήσεις σε συνήθεις ερωτήσεις διατίθενται στη διαδικτυακή τοποθεσία της Υποστήριξης Πελατών.

<http://www.sony.net/>

[269] Αντιμετώπιση προβλημάτων | Αντιμετώπιση προβλημάτων | Πακέτο μπαταριών και τροφοδοσία

Δεν είναι δυνατή η εισαγωγή του πακέτου μπαταριών στο προϊόν.

-
- Φροντίστε η κατεύθυνση του πακέτου μπαταριών να είναι σωστή και τοποθετήστε το στη θέση του ώστε να κλειδώσει ο μοχλός ασφάλισης της μπαταρίας.
 - Βεβαιωθείτε ότι η μπαταρία είναι NP-BX1.

[270] Αντιμετώπιση προβλημάτων | Αντιμετώπιση προβλημάτων | Πακέτο μπαταριών και τροφοδοσία

Δεν είναι δυνατή η ενεργοποίηση του προϊόντος.

-
- Αφού τοποθετήσετε το πακέτο μπαταριών στο προϊόν, μπορεί να χρειαστεί λίγη ώρα για να τροφοδοτηθεί το προϊόν.
 - Βεβαιωθείτε ότι το πακέτο μπαταριών έχει εισαχθεί σωστά.
 - Το πακέτο μπαταριών θα αποφορτιστεί μόνο του ακόμα και αν δεν το χρησιμοποιείτε. Φορτίστε το πακέτο μπαταριών πριν τη χρήση.
 - Βεβαιωθείτε ότι η μπαταρία είναι NP-BX1.

[271] Αντιμετώπιση προβλημάτων | Αντιμετώπιση προβλημάτων | Πακέτο μπαταριών και τροφοδοσία

Η τροφοδοσία του προϊόντος διακόπτεται ξαφνικά.

- Ανάλογα με τη θερμοκρασία του προϊόντος και του πακέτου μπαταριών, το προϊόν μπορεί να απενεργοποιηθεί αυτόματα για λόγους αυτοπροστασίας. Σε αυτήν την περίπτωση, εμφανίζεται μήνυμα στην οθόνη του προϊόντος προτού απενεργοποιηθεί το προϊόν.

[272] Αντιμετώπιση προβλημάτων | Αντιμετώπιση προβλημάτων | Πακέτο μπαταριών και τροφοδοσία

Ο δείκτης υπολειπόμενου επιπέδου μπαταρίας δείχνει λάθος επίπεδο.

- Αυτό το φαινόμενο παρουσιάζεται όταν χρησιμοποιείτε το προϊόν σε εξαιρετικά ζεστό ή κρύο χώρο.
- Η χωρητικότητα της μπαταρίας μειώνεται με το χρόνο και τη χρήση. Αν ο χρόνος χρήσης μεταξύ των φορτίσεων μειωθεί σημαντικά, πιθανώς θα πρέπει να αντικαταστήσετε το πακέτο μπαταριών με ένα νέο.

[273] Αντιμετώπιση προβλημάτων | Αντιμετώπιση προβλημάτων | Πακέτο μπαταριών και τροφοδοσία

Η λυχνία φόρτισης στο προϊόν/η λυχνία CHARGE του φορτιστή μπαταριών αναβοσβήνει όταν φορτίζεται το πακέτο μπαταριών.

- Βεβαιωθείτε ότι η μπαταρία είναι NP-BX1.
 - Οι μπαταρίες που δεν έχουν χρησιμοποιηθεί για περισσότερο από ένα έτος μπορεί να έχουν αλλοιωθεί.
 - Αυτό το φαινόμενο παρουσιάζεται όταν φορτίζετε το πακέτο μπαταριών σε εξαιρετικά ζεστό ή κρύο χώρο. Η βέλτιστη θερμοκρασία για τη φόρτιση του πακέτου μπαταριών είναι μεταξύ 10 °C και 30 °C (50 °F και 86 °F).
-

Το πακέτο μπαταριών δεν είναι φορτισμένο.

- Όταν το πακέτο μπαταριών δεν είναι φορτισμένο (η λυχνία φόρτισης δεν ανάβει), ακόμα και αν ακολουθείτε τη σωστή διαδικασία φόρτισης, ελέγξτε εάν η τροφοδοσία του προϊόντος είναι ενεργή, αφαιρέστε το πακέτο μπαταριών και τοποθετήστε το ξανά σωστά ή αποσυνδέστε και επανασυνδέστε το καλώδιο USB.
-

Η οθόνη δεν ενεργοποιείται ακόμα και όταν το προϊόν είναι ενεργοποιημένο.

- Η ρύθμιση [FINDER/MONITOR] έχει οριστεί σε [Εικονοσκόπ(Χειροκ.)] και έχει αναδυθεί το Ηλεκτρονικό εικονοσκόπιο. Πιέστε το Ηλεκτρονικό εικονοσκόπιο προς τα κάτω ή αλλάξτε τη ρύθμιση [FINDER/MONITOR] σε [Αυτόματη].
-

Δεν είναι δυνατή η εγγραφή εικόνων.

- Χρησιμοποιείτε κάρτα μνήμης με διακόπτη προστασίας από εγγραφή και ο διακόπτης έχει τεθεί στη θέση LOCK. Ρυθμίστε το διακόπτη στη θέση εγγραφής.
 - Ελέγξτε τον ελεύθερο χώρο της κάρτας μνήμης.
 - Δεν μπορείτε να εγγράψετε εικόνες όσο φορτίζετε το φλας.
 - Η λειτουργία [Χρονοδιακόπτης] ενεργοποιείται.
 - Ρυθμίστε την [Αποδέσ.χωρίς κάρτα] σε [Ενεργοποίηση]. Ωστόσο, χωρίς κάρτα μνήμης τοποθετημένη στην κάμερα, δεν είναι δυνατή η εγγραφή εικόνων.
-

Η εγγραφή έχει υπερβολική διάρκεια.

- Η λειτουργία μείωσης θορύβου επεξεργάζεται μια εικόνα. Δεν πρόκειται για δυσλειτουργία.
- Τραβάτε σε λειτουργία RAW. Δεδομένου ότι τα αρχεία δεδομένων RAW είναι μεγάλα, η λειτουργία λήψης RAW μπορεί να απαιτήσει χρόνο.
- Η λειτουργία [Αυτόματο HDR] επεξεργάζεται μια εικόνα.
- Το προϊόν συγκεντρώνει εικόνες.

Καταγράφεται η ίδια εικόνα πολλές φορές.

- Ρυθμίστε τη λειτουργία οδήγησης σε [Μονή λήψη].

Το κλείστρο απελευθερώνεται συνεχόμενα.

- Η κάμερα μπορεί να τραβά αυτόματα πολλαπλές λήψεις και να εκτελεί επεξεργασία επικάλυψης υπό τις ακόλουθες συνθήκες:
 - Η ρύθμιση [ISO] έχει ρυθμιστεί σε [ΜΘ πολλών κάδρων].
 - Η λειτουργία λήψης έχει ρυθμιστεί σε [Σαρωτικό πανόραμα].
 - Η λειτουργία λήψης είναι ρυθμισμένη σε [Βελτιωμένο αυτόματ.].
 - Η λειτουργία λήψης είναι ρυθμισμένη σε [Ημίφως με το χέρι] ή [Μείωση θολώμ.κίν.] για την [Επιλογή σκηνικού].
 - Η ρύθμιση [DRO/Αυτόμ. HDR] έχει οριστεί σε [Αυτόματο HDR].

Η εικόνα δεν είναι καλά εστιασμένη.

- Το θέμα βρίσκεται σε πολύ μικρή απόσταση.
- Πιέστε το κουμπί κλείστρου έως το μισό, έπειτα τραβήξτε φωτογραφίες.
- Ο φωτισμός περιβάλλοντος είναι ανεπαρκής.
- Η [Λειτουργία εστίασης] έχει ρυθμιστεί σε [Χειροκ. εστίαση]. Επιλέξτε για τη [Λειτουργία εστίασης] διαφορετική ρύθμιση από τη [Χειροκ. εστίαση].
- Η θέση του δακτυλίου αλλαγής μάκρο δεν είναι σωστή. Ρυθμίστε το δείκτη αλλαγής μάκρο σε 0,3 m-∞ (κανονική λήψη) ή 0,2 m-0,35 m (λήψη μάκρο).

Το ζουμ δεν λειτουργεί.

- Δεν μπορείτε να χρησιμοποιήσετε λειτουργίες ζουμ κατά τη λήψη Σαρωτικό πανόραμα.
- Δεν μπορείτε να χρησιμοποιήσετε λειτουργίες ζουμ στις ακόλουθες περιπτώσεις:
 - Όταν χρησιμοποιείτε τη λειτουργία Κλείστρο χαμόγελου.
 - Η [ Ποιότητα] είναι ρυθμισμένη σε [RAW] ή [RAW & JPEG].

Το φλας δεν λειτουργεί.

- Δεν μπορείτε να χρησιμοποιήσετε το φλας στις ακόλουθες περιπτώσεις:
 - Όταν στην [Επιλογή σκηνικού] είναι επιλεγμένες οι παρακάτω ρυθμίσεις:
 - [Μείωση θολώμ.κίν.]
 - [Νυχτερινό σκηνικό]
 - [Ημίφως με το χέρι]
 - Κατά τη λήψη με τη λειτουργία Σαρωτικό Πανόραμα.

– Κατά την εγγραφή ταινίας.

[283] Αντιμετώπιση προβλημάτων | Αντιμετώπιση προβλημάτων | Λήψη ακίνητων εικόνων/ταινιών

Θολές λευκές κυκλικές κηλίδες εμφανίζονται σε εικόνες που τραβήχτηκαν με φλας.

- Σωματίδια (σκόνη, γύρη, κ.λπ.) που αιωρούνταν στον αέρα αντικατοπτρίστηκαν στο φως του φλας και εμφανίστηκαν στην εικόνα. Δεν πρόκειται για δυσλειτουργία.
-

[284] Αντιμετώπιση προβλημάτων | Αντιμετώπιση προβλημάτων | Λήψη ακίνητων εικόνων/ταινιών

Η λειτουργία της κοντινής λήψης (Μάκρο) δεν λειτουργεί.

- Το προϊόν ρυθμίζει αυτόματα την εστίαση. Πατήστε και κρατήστε πατημένο το κουμπί κλείστρου μέχρι τη μέση. Η ρύθμιση της εστίασης μπορεί να απαιτήσει κάποιο χρόνο κατά τη λήψη κοντινού θέματος.
 - Η λειτουργία κοντινής λήψης δεν θα λειτουργεί όταν στην [Επιλογή σκηنيκού] είναι επιλεγμένες οι παρακάτω ρυθμίσεις:
 - [Αθλητικά]
 - Ο δακτύλιος αλλαγής μάκρο δεν βρίσκεται στη σωστή θέση.
-

[285] Αντιμετώπιση προβλημάτων | Αντιμετώπιση προβλημάτων | Λήψη ακίνητων εικόνων/ταινιών

Η ημερομηνία και η ώρα εγγραφής δεν εμφανίζονται στην οθόνη.

- Κατά τη λήψη, η ημερομηνία και η ώρα δεν εμφανίζονται. Εμφανίζονται μόνο κατά

την αναπαραγωγή.

[286] Αντιμετώπιση προβλημάτων | Αντιμετώπιση προβλημάτων | Λήψη ακίνητων εικόνων/ταινιών

Η ημερομηνία και η ώρα εγγράφονται εσφαλμένα.

- Ρυθμίστε τη σωστή ημερομηνία και ώρα.
- Η περιοχή που επιλέχτηκε χρησιμοποιώντας τη [Ρύθμιση περιοχής] διαφέρει από την πραγματική περιοχή. Επιλέξτε την πραγματική περιοχή.

[287] Αντιμετώπιση προβλημάτων | Αντιμετώπιση προβλημάτων | Λήψη ακίνητων εικόνων/ταινιών

Η τιμή του διαφράγματος ή/και η ταχύτητα κλείστρου αναβοσβήνουν.

- Το θέμα είναι υπερβολικά φωτεινό ή σκοτεινό για να τραβήξετε χρησιμοποιώντας την τρέχουσα τιμή διαφράγματος ή/και ρυθμίσεις ταχύτητας κλείστρου. Προσαρμόστε ξανά τις ρυθμίσεις.

[288] Αντιμετώπιση προβλημάτων | Αντιμετώπιση προβλημάτων | Λήψη ακίνητων εικόνων/ταινιών

Τα χρώματα εικόνας δεν είναι σωστά.

- Ρυθμίστε την [Ισορροπία λευκού].
- Έχει ενεργοποιηθεί το [Εφέ φωτογραφίας]. Ρυθμίστε το [Εφέ φωτογραφίας] σε [Όχι].
- Για να επαναφέρετε τις προεπιλεγμένες ρυθμίσεις, εκτελέστε [Επαναφορά ρυθμίσ.].

[289] Αντιμετώπιση προβλημάτων | Αντιμετώπιση προβλημάτων | Λήψη ακίνητων εικόνων/ταινιών

Εμφανίζεται θόρυβος στην εικόνα όταν την προβάλλετε στην οθόνη σε σκοτεινό χώρο.

- Το προϊόν επιχειρεί να αυξήσει την ορατότητα της οθόνης φωτίζοντας προσωρινά την οθόνη υπό συνθήκες χαμηλού φωτισμού. Κανένα εφέ δεν εφαρμόζεται στην εγγεγραμμένη εικόνα.

[290] Αντιμετώπιση προβλημάτων | Αντιμετώπιση προβλημάτων | Λήψη ακίνητων εικόνων/ταινιών

Τα μάτια του θέματος είναι κόκκινα.

- Ρυθμίστε τη [Μείωση κόκ. ματιών] σε [Όχι].
- Τραβήξτε το θέμα από απόσταση μικρότερη από το εύρος του φλας όταν χρησιμοποιείτε το φλας.
- Φωτίστε το δωμάτιο και τραβήξτε το θέμα.

[291] Αντιμετώπιση προβλημάτων | Αντιμετώπιση προβλημάτων | Λήψη ακίνητων εικόνων/ταινιών

Εμφανίζονται κουκκίδες και παραμένουν στην οθόνη.

- Δεν πρόκειται για δυσλειτουργία. Αυτές οι κουκκίδες δεν έχουν εγγραφεί.

[292] Αντιμετώπιση προβλημάτων | Αντιμετώπιση προβλημάτων | Λήψη ακίνητων εικόνων/ταινιών

Δεν μπορείτε να τραβήξετε εικόνες συνεχόμενα.

- Η κάρτα μνήμης είναι γεμάτη. Διαγράψτε περιττές εικόνες.
 - Το επίπεδο μπαταρίας είναι χαμηλό. Εισαγάγετε ένα φορτισμένο πακέτο μπαταριών.
-

[293] Αντιμετώπιση προβλημάτων | Αντιμετώπιση προβλημάτων | Λήψη ακίνητων εικόνων/ταινιών

Η εικόνα δεν είναι καθαρή στο εικονοσκόπιο.

- Προσαρμόστε σωστά την κλίμακα της διόπτρας χρησιμοποιώντας το ρυθμιστικό διόπτρας.
-

[294] Αντιμετώπιση προβλημάτων | Αντιμετώπιση προβλημάτων | Λήψη ακίνητων εικόνων/ταινιών

Δεν εμφανίζονται εικόνες στο εικονοσκόπιο.

- Η ρύθμιση [FINDER/MONITOR] έχει οριστεί σε [Οθόνη(Χειροκίνητα)]. Αλλάξτε την τιμή της ρύθμισης [FINDER/MONITOR] σε [Αυτόματη] ή [Εικονοσκόπ(Χειροκ.)].
 - Φέρτε το μάτι σας κοντά στο εικονοσκόπιο.
-

[295] Αντιμετώπιση προβλημάτων | Αντιμετώπιση προβλημάτων | Λήψη ακίνητων εικόνων/ταινιών

Δεν εμφανίζονται εικόνες στην οθόνη.

- Αν τραβάτε εικόνες στο ύψος της μέσης σας όταν η ρύθμιση [FINDER/MONITOR] έχει οριστεί σε [Αυτόματη] και έχει αναδυθεί το εικονοσκόπιο, η οθόνη θα απενεργοποιηθεί εξαιτίας της αντίδρασης του αισθητήρα οφθαλμών. Ορίστε τη ρύθμιση [FINDER/MONITOR] σε [Εικονοσκόπ(Χειροκ.)] ή πιέστε προς τα κάτω το εικονοσκόπιο.
-

[296] Αντιμετώπιση προβλημάτων | Αντιμετώπιση προβλημάτων | Λήψη ακίνητων εικόνων/ταινιών

Η λειτουργία [Επιλ. Finder/Monitor] δεν εφαρμόζεται παρόλο που έχει αντιστοιχιστεί σε ένα συγκεκριμένο πλήκτρο χρησιμοποιώντας τις επιλογές [Προσ. πλήκτ(Λήψη)] ή [Προσ. πλήκτ(Αναπ)].

- Η ρύθμιση [FINDER/MONITOR] είναι αυτή τη στιγμή ορισμένη σε [Αυτόματη]. Ορίστε τη ρύθμιση [FINDER/MONITOR] σε [Εικονοσκόπ(Χειροκ.)] ή [Οθόνη(Χειροκίνητα)].
-

[297] Αντιμετώπιση προβλημάτων | Αντιμετώπιση προβλημάτων | Λήψη ακίνητων εικόνων/ταινιών

Η εικόνα είναι αχνή (θαμπή)./Εμφανίζεται θολός φωτισμός στην εικόνα (Ghosting).

- Όταν στρέφετε τον φακό προς τη δυνατή πηγή φωτός, εισέρχεται υπερβολικό φως στο φακό και η εικόνα μπορεί να βγαίνει άσπρη (θαμπή) ή μπορεί να εμφανίζεται εξωτερικό φως (σχηματισμένα είδωλα) στην εικόνα, αλλά αυτό δεν είναι δυσλειτουργία. Τοποθετήστε θήκη φακού (πωλείται χωριστά). Δημιουργήστε τη σύνθεση έτσι ώστε να τραβάτε εικόνες αποφεύγοντας να φωτίζεται το θέμα σας από πίσω.
-

[298] Αντιμετώπιση προβλημάτων | Αντιμετώπιση προβλημάτων | Λήψη ακίνητων εικόνων/ταινιών

Η εικόνα είναι θολή.

- Αυτό οφείλεται στο ανεπιθύμητο κούνημα της κάμερας που σημειώνεται κατά τη λήψη σε σκοτεινό χώρο επειδή η ταχύτητα του κλείστρου είναι πιο αργή. Συνιστάται η χρήση τριπόδου ή φλας.

[299] Αντιμετώπιση προβλημάτων | Αντιμετώπιση προβλημάτων | Λήψη ακίνητων εικόνων/ταινιών

Η οθόνη σκουραίνει αφού περάσει λίγος χρόνος.

- Εάν δεν χρησιμοποιήσετε το προϊόν για κάποιο χρονικό διάστημα, αυτό μεταβαίνει στη λειτουργία εξοικονόμησης ενέργειας. Το προϊόν εξέρχεται από τη λειτουργία εξοικονόμησης ενέργειας, όταν εκτελείτε λειτουργίες όπως το πάτημα του κουμπιού του κλείστρου μέχρι τη μέση.

[300] Αντιμετώπιση προβλημάτων | Αντιμετώπιση προβλημάτων | Λήψη ακίνητων εικόνων/ταινιών

Το φλας αργεί να ξαναφορτίσει.

- Το φλας πατήθηκε πολλές φορές συνεχόμενα σε σύντομο διάστημα. Όταν το φλας πατηθεί πολλές φορές συνεχόμενα, η διαδικασία επαναφόρτισης μπορεί να διαρκέσει περισσότερο από το αναμενόμενο, ώστε να αποτραπεί η υπερθέρμανση της κάμερας.

[301] Αντιμετώπιση προβλημάτων | Αντιμετώπιση προβλημάτων | Λήψη ακίνητων εικόνων/ταινιών

Το καντράν ελέγχου ή ο τροχός ελέγχου δεν λειτουργεί.

- Το [Κλειδ. καντρ/τροχού] είναι ενεργό. Κρατήστε πατημένο το κουμπί Fn έως ότου απελευθερωθεί το κλειδώμα ή ρυθμίστε το [Κλειδ. καντρ/τροχού] σε [Ξεκλειδώμα].

[302] Αντιμετώπιση προβλημάτων | Αντιμετώπιση προβλημάτων | Λήψη ακίνητων εικόνων/ταινιών

Ο ήχος δεν εγγράφεται σωστά.

- Προσαρμόστε το [Επίπεδο εγγρ. ήχου].
 - Αν ρυθμίσετε το [Επίπεδο εγγρ. ήχου] στο υψηλότερο επίπεδο ήχου, είναι πιθανόν να σημειώνονται διακοπές του ήχου.
-

[303] Αντιμετώπιση προβλημάτων | Αντιμετώπιση προβλημάτων | Προβολή εικόνων

Δεν είναι δυνατή η αναπαραγωγή εικόνων.

- Βεβαιωθείτε ότι η κάρτα μνήμης έχει τοποθετηθεί σωστά στο προϊόν.
 - Το όνομα φακέλου/αρχείου έχει αλλάξει στον υπολογιστή σας.
 - Όταν έχει γίνει επεξεργασία ενός αρχείου εικόνας από υπολογιστή ή όταν το αρχείο εικόνας εγγράφηκε χρησιμοποιώντας άλλο μοντέλο από αυτό το προϊόν, δεν εγγυόμαστε την αναπαραγωγή σε αυτό το προϊόν.
 - Το προϊόν είναι σε λειτουργία USB. Αποσυνδέστε το προϊόν από τον υπολογιστή.
 - Χρησιμοποιήστε το PlayMemories Home για αναπαραγωγή σε αυτό το προϊόν εικόνων που είναι αποθηκευμένες στον υπολογιστή σας.
-

[304] Αντιμετώπιση προβλημάτων | Αντιμετώπιση προβλημάτων | Προβολή εικόνων

Η εμφάνιση εικόνων καθυστερεί λίγο.

- Όταν μια εικόνα που έχει ληφθεί σε μη συμπιεσμένη μορφή RAW μεγεθύνεται κατά την αναπαραγωγή, απαιτείται λίγος χρόνος για την εμφάνιση της εικόνας.
-

[305] Αντιμετώπιση προβλημάτων | Αντιμετώπιση προβλημάτων | Προβολή εικόνων

Η ημερομηνία και η ώρα δεν εμφανίζονται.

- Η εμφάνιση της οθόνης έχει ρυθμιστεί να εμφανίζει μόνο εικόνες. Πατήστε DISP

(Ρύθμιση οθόνης) στον τροχό ελέγχου για να εμφανιστούν οι πληροφορίες.

[306] Αντιμετώπιση προβλημάτων | Αντιμετώπιση προβλημάτων | Προβολή εικόνων

Οι εικόνες δεν εμφανίζονται στην οθόνη όταν χρησιμοποιείται λαβή αντίχειρα (πωλείται χωριστά).

- Αν στρέψετε τη λαβή προς την αντίθετη πλευρά για να πατήσετε το κουμπί  (Αναπαραγωγή) ενώ έχει αναδυθεί το εικονοσκόπιο, ο αισθητήρας οφθαλμών μπορεί να αντιδράσει σε αυτό. Σε αυτή την περίπτωση, πιέστε προς τα κάτω το εικονοσκόπιο ή αλλάξτε τον τρόπο εμφάνισης, από το εικονοσκόπιο στην οθόνη πατώντας το κουμπί που έχει αντιστοιχιστεί στη λειτουργία [Επιλ. Finder/Monitor]. Η λειτουργία [Επιλ. Finder/Monitor] μπορεί να αντιστοιχιστεί σε ένα κουμπί επιλέγοντας [Προσ. πλήκτ(Λήψη)]/[Προσ. πλήκτ(Αναπ)].

[307] Αντιμετώπιση προβλημάτων | Αντιμετώπιση προβλημάτων | Προβολή εικόνων

Η διαγραφή της εικόνας δεν είναι δυνατή.

- Ακυρώστε την προστασία.

[308] Αντιμετώπιση προβλημάτων | Αντιμετώπιση προβλημάτων | Προβολή εικόνων

Η εικόνα διαγράφηκε κατά λάθος.

- Από τη στιγμή που θα διαγράψετε μια εικόνα, δεν είναι δυνατή η επαναφορά της. Συνιστούμε να προστατεύετε τις εικόνες που δεν επιθυμείτε να διαγραφούν.

[309] Αντιμετώπιση προβλημάτων | Αντιμετώπιση προβλημάτων | Προβολή εικόνων

Δεν είναι δυνατή η εισαγωγή σήμανσης DPOF.

-
- Δεν μπορείτε να εισάγετε σημάδια DPOF σε εικόνες RAW.

[310] Αντιμετώπιση προβλημάτων | Αντιμετώπιση προβλημάτων | Wi-Fi

Δεν μπορείτε να βρείτε το ασύρματο σημείο πρόσβασης για σύνδεση.

-
- Τα ασύρματα σημεία πρόσβασης μπορεί να μην εμφανίζονται στο προϊόν λόγω των συνθηκών σήματος. Τοποθετήστε το προϊόν πιο κοντά στο ασύρματο σημείο πρόσβασης.
 - Τα ασύρματα σημεία πρόσβασης μπορεί να μην εμφανίζονται στο προϊόν ανάλογα με τις ρυθμίσεις του σημείου πρόσβασης. Ανατρέξτε στο εγχειρίδιο χρήσης του ασύρματου σημείου πρόσβασης.

[311] Αντιμετώπιση προβλημάτων | Αντιμετώπιση προβλημάτων | Wi-Fi

Το [Πάτημα WPS] δεν λειτουργεί.

-
- Το [Πάτημα WPS] μπορεί να μη λειτουργεί ανάλογα με τις ρυθμίσεις του σημείου πρόσβασης. Ελέγξτε το SSID και τον κωδικό πρόσβασης του ασύρματου σημείου πρόσβασης και εκτελέστε το [Ρύθ. σημείου πρόσβ.].

[312] Αντιμετώπιση προβλημάτων | Αντιμετώπιση προβλημάτων | Wi-Fi

Η [Αποστολή σε υπολογιστή] ακυρώνεται στα μισά.

-
- Όταν το υπολειπόμενο επίπεδο μπαταρίας είναι χαμηλό, η [Αποστολή σε υπολ.] μπορεί να ακυρωθεί στα μισά. Φορτίστε το πακέτο μπαταριών και προσπαθήστε ξανά.

[313] Αντιμετώπιση προβλημάτων | Αντιμετώπιση προβλημάτων | Wi-Fi

Δεν μπορείτε να στείλετε ταινίες σε smartphone.

- Δεν μπορείτε να στείλετε ταινίες XAVC S σε smartphone.
- Δεν μπορείτε να στείλετε ταινίες AVCHD σε smartphone. Ρυθμίστε τη [ Μορφή αρχείου] σε [MP4] πριν την εγγραφή ταινιών.

[314] Αντιμετώπιση προβλημάτων | Αντιμετώπιση προβλημάτων | Wi-Fi

Η λειτουργία [Έξυπνο ενσωματωμένο τηλεχειριστήριο] ή η [Απ. σε smartphone] ακυρώνεται στα μισά.

- Όταν το υπολειπόμενο επίπεδο μπαταρίας είναι χαμηλό, η λειτουργία [Έξυπνο ενσωματωμένο τηλεχειριστήριο] ή [Απ. σε smartphone] μπορεί να ακυρωθεί στα μισά. Φορτίστε το πακέτο μπαταριών και προσπαθήστε ξανά.

[315] Αντιμετώπιση προβλημάτων | Αντιμετώπιση προβλημάτων | Wi-Fi



Η οθόνη λήψης για το [Έξυπνο ενσωματωμένο τηλεχειριστήριο] δεν εμφανίζεται κανονικά./Η σύνδεση ανάμεσα σε αυτό το προϊόν και το smartphone διακόπτεται.

- Η επικοινωνία δεδομένων ανάμεσα σε αυτό το προϊόν και το smartphone μπορεί να αποτύχει λόγω συνθηκών σήματος. Τοποθετήστε αυτό το προϊόν πιο κοντά στο smartphone.

[316] Αντιμετώπιση προβλημάτων | Αντιμετώπιση προβλημάτων | Wi-Fi

Δεν μπορείτε να χρησιμοποιήσετε τη σύνδεση «Με ένα

άγγιγμα» (NFC).

- Τοποθετήστε την  (ένδειξη N) στο smartphone και την  (ένδειξη N) στο προϊόν όσο πιο κοντά μεταξύ τους γίνεται. Εάν δεν υπάρξει καμία απόκριση, μετακινήστε το smartphone μερικά χιλιοστά ή απομακρύνετε το smartphone από αυτό το προϊόν, περιμένετε πάνω από 10 δευτερόλεπτα και έπειτα αγγίξτε τα το ένα στο άλλο ξανά.
- Η λειτουργία [Λειτ. αεροπλάνου] έχει τεθεί σε [Ναι]. Θέστε το [Λειτ. αεροπλάνου] στο [Όχι].
- Ελέγξτε εάν η λειτουργία NFC είναι ενεργοποιημένη στο smartphone σας. Για λεπτομέρειες, ανατρέξτε στο εγχειρίδιο χρήσης του smartphone.
- Μην τοποθετείτε μεταλλικά αντικείμενα εκτός του smartphone κοντά στο  (ένδειξη N).
- Μην φέρετε σε επαφή δύο ή περισσότερα smartphone με αυτό το προϊόν ταυτόχρονα.
- Εάν λειτουργεί άλλη συσκευή βασισμένη στο NFC στο smartphone σας, απενεργοποιήστε αυτήν την εφαρμογή.
- Μεταβείτε σε λειτουργία λήψης πριν αγγίξετε το smartphone στο προϊόν. Η εφαρμογή δεν θα ενεργοποιηθεί εάν το προϊόν βρίσκεται σε κατάσταση αναπαραγωγής.

[317] Αντιμετώπιση προβλημάτων | Αντιμετώπιση προβλημάτων | Υπολογιστές

Ο υπολογιστής δεν αναγνωρίζει αυτό το προϊόν.

- Ρυθμίστε τη [Σύνδεση USB] σε [Μαζική αποθ.].
- Ελέγξτε ότι η τροφοδοσία της κάμερας είναι ενεργοποιημένη.
- Αν το επίπεδο της μπαταρίας είναι χαμηλό, τοποθετήστε ένα φορτισμένο πακέτο μπαταριών.
- Χρησιμοποιήστε το καλώδιο micro USB (παρέχεται) για να συνδέσετε τις συσκευές.
- Αποσυνδέστε το καλώδιο USB και συνδέστε το καλά ξανά.
- Αποσυνδέστε όλον τον εξοπλισμό εκτός από αυτό το προϊόν, το πληκτρολόγιο και το ποντίκι από τους ακροδέκτες USB του υπολογιστή σας.
- Συνδέστε αυτό το προϊόν απευθείας στον υπολογιστή σας χωρίς να μεσολαβεί

διανομέας USB ή άλλη συσκευή.

- Εάν ρυθμίσετε την [Τροφοδοσία USB] σε [Όχι], ο υπολογιστής ενδέχεται να μπορεί να αναγνωρίσει αυτό το προϊόν.

[318] Αντιμετώπιση προβλημάτων | Αντιμετώπιση προβλημάτων | Υπολογιστές

Δεν είναι δυνατή η εισαγωγή εικόνων.

- Συνδέστε αυτό το προϊόν και τον υπολογιστή σας σωστά με σύνδεση USB.
- Όταν τραβάτε εικόνες με κάρτα μνήμης διαμορφωμένη από υπολογιστή, ίσως να μην μπορείτε να εισαγάγετε τις εικόνες σε υπολογιστή. Τραβήξτε χρησιμοποιώντας κάρτα μνήμης διαμορφωμένη με αυτό το προϊόν.

[319] Αντιμετώπιση προβλημάτων | Αντιμετώπιση προβλημάτων | Υπολογιστές

Η εικόνα και ο ήχος διακόπτονται από θόρυβο όταν βλέπετε μια ταινία σε υπολογιστή.

- Αναπαραγάγετε την ταινία απευθείας από την κάρτα μνήμης. Εισαγάγετε την ταινία στον υπολογιστή σας χρησιμοποιώντας το PlayMemories Home και αναπαραγάγετέ την.

[320] Αντιμετώπιση προβλημάτων | Αντιμετώπιση προβλημάτων | Υπολογιστές

Εικόνες που εξάγονται από υπολογιστή δεν μπορούν να προβληθούν σε αυτό το προϊόν.

- Χρησιμοποιήστε το PlayMemories Home για να αντιγράψετε εικόνες αποθηκευμένες σε υπολογιστή σε μια κάρτα μνήμης που έχει εισαχθεί σε αυτό το προϊόν και δείτε τις σε αυτό.
-

[321] Αντιμετώπιση προβλημάτων | Αντιμετώπιση προβλημάτων | Κάρτες μνήμης

Διαμορφώσατε την κάρτα μνήμης κατά λάθος.

- Όλα τα δεδομένα στην κάρτα μνήμης διαγράφηκαν εξαιτίας της διαμόρφωσής της. Δεν μπορείτε να αποκαταστήσετε τα δεδομένα.

[322] Αντιμετώπιση προβλημάτων | Αντιμετώπιση προβλημάτων | Εκτύπωση

Δεν είναι δυνατή η εκτύπωση εικόνων.

- Οι εικόνες RAW δεν μπορούν να τυπωθούν. Για να εκτυπώσετε εικόνες RAW, πρώτα μετατρέψτε τις σε εικόνες JPEG χρησιμοποιώντας το Image Data Converter.

[323] Αντιμετώπιση προβλημάτων | Αντιμετώπιση προβλημάτων | Εκτύπωση

Το χρώμα της εικόνας είναι περίεργο.

- Όταν εκτυπώνετε τις εικόνες που είναι εγγεγραμμένες σε λειτουργία Adobe RGB, χρησιμοποιώντας εκτυπωτές sRGB μη συμβατούς με το Adobe RGB (DCF2.0/Exif2.21), οι εικόνες εκτυπώνονται με χαμηλότερο κορεσμό.

[324] Αντιμετώπιση προβλημάτων | Αντιμετώπιση προβλημάτων | Εκτύπωση

Οι εικόνες εκτυπώνονται και με τις δύο ακμές τους κομμένες.

- Ανάλογα με τον εκτυπωτή σας, οι αριστερές, δεξιές, πάνω και κάτω άκρες της εικόνας μπορεί να αποκοπούν. Ειδικά όταν εκτυπώνετε μια εικόνα που έχει ληφθεί με την  Αναλ. διαστάσεων] ρυθμισμένη στο [16:9], η πλαϊνή ακμή της

εικόνας μπορεί να είναι κομμένη.

- Όταν εκτυπώνετε εικόνες χρησιμοποιώντας τον εκτυπωτή σας, ακυρώστε τις ρυθμίσεις περικοπής ή χωρίς όρια του εκτυπωτή. Συμβουλευτείτε τον κατασκευαστή του εκτυπωτή για το εάν ο εκτυπωτής προσφέρει αυτές τις λειτουργίες ή όχι.
- Όταν εκτυπώνετε εικόνες σε ένα κατάστημα, ρωτήστε το κατάστημα εάν μπορούν να εκτυπώσουν τις εικόνες χωρίς να κόβονται στις δύο άκρες.

[325] Αντιμετώπιση προβλημάτων | Αντιμετώπιση προβλημάτων | Εκτύπωση

Δεν είναι δυνατή η εκτύπωση εικόνων με την ημερομηνία.

- Εάν ρυθμίσετε την [ Καταγραφή ημ/νίας] σε [Ναι], μπορείτε να εκτυπώσετε ακίνητες εικόνες με την ημερομηνία. Λάβετε υπόψη σας ότι δεν μπορείτε να διαγράψετε την ημερομηνία από την εικόνα στη φωτογραφική μηχανή.
- Εάν επιθυμείτε να εκτυπώσετε εικόνες με την ημερομηνία, χρησιμοποιήστε το [Ρύθμιση εκτύπωσης] στο [Καθορ. εκτύπωσης].
- Μπορείτε να εκτυπώσετε εικόνες με την ημερομηνία σε υπέρθεση, εάν ο εκτυπωτής ή το λογισμικό μπορούν να αναγνωρίσουν πληροφορίες Exif. Για συμβατότητα με πληροφορίες Exif, συμβουλευτείτε τον κατασκευαστή του εκτυπωτή ή του λογισμικού.
- Χρησιμοποιώντας το PlayMemories Home (αφορά μόνο την έκδοση για Windows), μπορείτε να προσθέσετε ημερομηνία ακόμη και σε εικόνες που λήφθηκαν χωρίς εγγραφή της ημερομηνίας.
- Όταν εκτυπώνετε εικόνες σε κάποιο κατάστημα, οι εικόνες μπορούν να εκτυπωθούν με την ημερομηνία, εάν ζητήσετε από τον υπεύθυνο να το κάνει.

[326] Αντιμετώπιση προβλημάτων | Αντιμετώπιση προβλημάτων | Άλλα

Ο φακός θαμπώνει.

- Προκλήθηκε συμπύκνωση υγρασίας. Απενεργοποιήστε το προϊόν και αφήστε το για περίπου μία ώρα πριν το χρησιμοποιήσετε.

[327] Αντιμετώπιση προβλημάτων | Αντιμετώπιση προβλημάτων | Άλλα

Το προϊόν ζεσταίνεται όταν το χρησιμοποιείτε για μεγάλο χρονικό διάστημα.

- Δεν πρόκειται για δυσλειτουργία. Απενεργοποιήστε το προϊόν και μην το χρησιμοποιήσετε για λίγο.

[328] Αντιμετώπιση προβλημάτων | Αντιμετώπιση προβλημάτων | Άλλα

Εμφανίζεται η οθόνη Clock Set όταν ενεργοποιείτε το προϊόν.

- Ρυθμίστε την ημερομηνία και την ώρα ξανά.
- Η εσωτερική επαναφορτιζόμενη εφεδρική μπαταρία αποφορτίστηκε. Εισαγάγετε μια φορτισμένη μπαταρία και αφήστε κατά μέρος τη συσκευή για 24 ώρες ή περισσότερες με την τροφοδοσία απενεργοποιημένη.

[329] Αντιμετώπιση προβλημάτων | Αντιμετώπιση προβλημάτων | Άλλα

Ο αριθμός των εικόνων με δυνατότητα εγγραφής δεν μειώνεται ή μειώνεται κατά δύο εικόνες κάθε φορά.

- Αυτό οφείλεται στο βαθμό συμπίεσης και το μέγεθος εικόνας μετά την αλλαγή συμπίεσης, ανάλογα με την εικόνα, όταν τραβάτε μια εικόνα JPEG.

[330] Αντιμετώπιση προβλημάτων | Αντιμετώπιση προβλημάτων | Άλλα

Γίνεται επαναφορά των ρυθμίσεων παρόλο που δεν έχει εκτελεστεί η λειτουργία επαναφοράς.

- Μπορεί να γίνει επαναφορά των ρυθμίσεων της κάμερας εάν αφαιρεθεί το πακέτο των μπαταριών ενώ είναι ενεργοποιημένη η τροφοδοσία. Όταν αφαιρείτε το πακέτο μπαταριών, απενεργοποιήστε πρώτα την κάμερα και βεβαιωθείτε ότι η λυχνία πρόσβασης δεν είναι αναμμένη πριν το αφαιρέσετε.

[331] Αντιμετώπιση προβλημάτων | Αντιμετώπιση προβλημάτων | Άλλα

Το προϊόν δεν λειτουργεί κανονικά.

- Απενεργοποιήστε το προϊόν. Αφαιρέστε το πακέτο μπαταριών και εισαγάγετε το ξανά. Εάν το προϊόν είναι ζεστό, αφαιρέστε το πακέτο μπαταριών και αφήστε το να κρυώσει προτού εφαρμόσετε αυτή τη διορθωτική διαδικασία.

[332] Αντιμετώπιση προβλημάτων | Αντιμετώπιση προβλημάτων | Άλλα

Εμφανίζεται «--E-» στην οθόνη.

- Αφαιρέστε την κάρτα μνήμης και εισαγάγετέ την ξανά. Εάν το πρόβλημα παραμένει, ακόμα και αφού εκτελέσετε αυτήν τη διαδικασία, διαμορφώστε την κάρτα μνήμης.

[333] Αντιμετώπιση προβλημάτων | Μηνύματα | Μηνύματα

Οθόνη αυτοδιαγνωστικού ελέγχου

Εάν εμφανιστεί ένας κωδικός που ξεκινά με ένα γράμμα της αλφαβήτου, η λειτουργία αυτοδιαγνωστικού ελέγχου σε αυτό το προϊόν λειτουργεί. Τα τελευταία δύο ψηφία (που υποδεικνύονται με τα □□) θα διαφέρουν ανάλογα με την κατάσταση αυτού του προϊόντος.

Εάν δεν μπορείτε να λύσετε το πρόβλημα ακόμα και αφού προσπαθήσετε τις ακόλουθες διορθωτικές ενέργειες μερικές φορές, το προϊόν ενδέχεται να χρειάζεται επισκευή. Επικοινωνήστε με τον αντιπρόσωπο της Sony ή την τοπική

εξουσιοδοτημένη αντιπροσωπεία σέρβις της.

C:32:□□

- Υπάρχει πρόβλημα με το υλικό του προϊόντος. Απενεργοποιήστε και ενεργοποιήστε ξανά.

C:13:□□

- Αυτό το προϊόν δεν μπορεί να διαβάσει ούτε να γράψει δεδομένα στην κάρτα μνήμης. Προσπαθήστε να απενεργοποιήσετε και να ενεργοποιήσετε ξανά αυτό το προϊόν ή να αφαιρέσετε και να τοποθετήσετε την κάρτα μνήμης αρκετές φορές.
- Τοποθετήθηκε μη διαμορφωμένη κάρτα μνήμης. Μορφοποιήστε την κάρτα μνήμης.
- Η κάρτα μνήμης που εισήχθηκε δεν μπορεί να χρησιμοποιηθεί με αυτό το προϊόν ή τα δεδομένα καταστράφηκαν. Εισαγάγετε μια νέα κάρτα μνήμης.

E:61:□□

E:62:□□

E:91:□□

- Σημειώθηκε δυσλειτουργία του προϊόντος. Αρχικοποιήστε αυτό το προϊόν, έπειτα ενεργοποιήστε το ξανά.

E:94:□□

- Υπάρχει μια δυσλειτουργία κατά την εγγραφή ή διαγραφή δεδομένων. Απαιτείται επισκευή. Επικοινωνήστε με τον αντιπρόσωπο της Sony ή την τοπική εξουσιοδοτημένη αντιπροσωπεία σέρβις της. Να είστε έτοιμοι να δώσετε όλους τους αριθμούς στον κωδικό σφάλματος που ξεκινά με E.

[334] Αντιμετώπιση προβλημάτων | Μηνύματα | Μηνύματα

Μηνύματα προειδοποίησης

Ορισμός περιοχής/ημερομηνίας/ώρας.

- Ρυθμίστε την περιοχή, την ημερομηνία και την ώρα. Εάν δεν έχετε χρησιμοποιήσει το προϊόν για μεγάλο χρονικό διάστημα, φορτίστε την εσωτερική επαναφορτιζόμενη εφεδρική μπαταρία.

Δεν είναι δυνατή η χρήση κάρτας μνήμης. Διαμόρφωση;

- Η κάρτα μνήμης διαμορφώθηκε σε υπολογιστή και η μορφή αρχείου τροποποιήθηκε. Επιλέξτε το [Εισαγωγή] και έπειτα διαμορφώστε την κάρτα μνήμης. Μπορείτε να χρησιμοποιήσετε ξανά την κάρτα μνήμης, αλλά όλα τα προηγούμενα δεδομένα στην κάρτα μνήμης διαγράφονται. Η διαμόρφωση ίσως να διαρκέσει αρκετή ώρα για να ολοκληρωθεί. Εάν το μήνυμα συνεχίζει να εμφανίζεται, αλλάξτε την κάρτα μνήμης.

Σφάλμα κάρτας μνήμης

- Τοποθετήθηκε μη συμβατή κάρτα μνήμης.
- Η διαμόρφωση απέτυχε. Διαμορφώστε την κάρτα μνήμης ξανά.

Unable to read memory card. Εισάγετε ξανά την κάρτα μνήμης.

- Τοποθετήθηκε μη συμβατή κάρτα μνήμης.
- Η κάρτα μνήμης είναι κατεστραμμένη.
- Το τμήμα του ακροδέκτη της κάρτας μνήμης είναι λερωμένο.

Κάρτα μνήμης κλειδωμένη.

- Χρησιμοποιείτε κάρτα μνήμης με διακόπτη προστασίας από εγγραφή ή διακόπτη προστασίας από διαγραφή με το διακόπτη στη θέση LOCK. Ρυθμίστε το διακόπτη στη θέση εγγραφής.

Δεν είναι δυνατό το άνοιγμα του κλείστρου επειδή δεν έχει εισαχθεί κάρτα μνήμης.

- Δεν έχει τοποθετηθεί κάρτα μνήμης.
- Για απελευθέρωση του κλείστρου χωρίς να υπάρχει τοποθετημένη κάρτα μνήμης στην κάμερα, ρυθμίστε την [Αποδέσ.χωρίς κάρτα] σε [Ενεργοποίηση]. Σε αυτήν την περίπτωση, οι εικόνες δεν θα αποθηκεύονται.

Αυτή η κάρτα μνήμης ίσως δεν έχει δυνατότητα κανονικής εγγραφής και αναπαραγωγής.

- Τοποθετήθηκε μη συμβατή κάρτα μνήμης.

Γίνεται επεξεργασία...

- Κατά την εκτέλεση της λειτουργίας μείωσης θορύβου, πραγματοποιείται η διαδικασία μείωσης θορύβου. Δεν μπορείτε να τραβήξετε άλλες εικόνες στη διάρκεια αυτής της διαδικασίας.

Αδύνατη η προβολή.

- Εικόνες που έχουν εγγραφεί με άλλα προϊόντα ή εικόνες που τροποποιήθηκαν με υπολογιστή μπορεί να μην εμφανίζονται.
- Η επεξεργασία στον υπολογιστή, όπως η διαγραφή των αρχείων εικόνας, μπορεί να προκαλέσει ασυνέπειες στα αρχεία της βάσης δεδομένων εικόνων. Επιδιορθώστε τα αρχεία της βάσης δεδομένων εικόνων.

Δεν είναι δυνατή η εκτύπωση.

- Προσπαθήσατε να επισημάνετε εικόνες RAW με την ένδειξη DPOF.

Υπερθέρμανση κάμερας. Αφήστε το προϊόν να κρυώσει.

- Το προϊόν ζεστάθηκε επειδή τραβούσατε εικόνες συνεχώς. Απενεργοποιήστε το προϊόν. Αφήστε το προϊόν να κρυώσει και περιμένετε μέχρι να είναι ξανά έτοιμο για λήψη.



- Τραβούσατε εικόνες για υπερβολικά μεγάλο διάστημα, με αποτέλεσμα να ανέβει η θερμοκρασία του προϊόντος. Σταματήστε να εγγράφετε εικόνες έως ότου το προϊόν κρυώσει.

Η εγγραφή δεν διατίθεται σε αυτή τη μορφή ταινίας.

- Θέστε τη [ Μορφή αρχείου] στο [MP4].



- Ο αριθμός των εικόνων υπερβαίνει εκείνον για τον οποίο το προϊόν έχει τη δυνατότητα να κάνει διαχείριση ημερομηνίας σε αρχείο βάσης δεδομένων.



- Αδυναμία καταχώρησης στο αρχείο βάσης δεδομένων. Εισαγάγετε όλες τις εικόνες σε υπολογιστή και ανακτήστε την κάρτα μνήμης.

Σφάλμα αρχείου βάσης δεδομ. εικόνων

- Κάτι δεν πάει καλά στο αρχείο βάσης δεδομένων εικόνων. Επιλέξτε το [Διαμόρφωση] → [Ανάκτ. ΒΔ εικόνων].

Σφάλμα συστήματος

Σφάλμα κάμερας. Απενεργοποιήστε και ενεργοποιήστε ξανά την κάμερα.

- Αφαιρέστε το πακέτο μπαταριών και έπειτα επανεισαγάγετέ το. Εάν το μήνυμα εμφανίζεται συχνά, απευθυνθείτε στον αντιπρόσωπο ή την τοπική εξουσιοδοτημένη αντιπροσωπεία σέρβις της Sony.

Unable to magnify.

Αδύνατη η περιστροφή εικόνας.

- Εικόνες που έχουν εγγραφεί με άλλα προϊόντα μπορεί να μη μεγεθύνονται ή να περιστρέφονται.

Δεν είναι δυνατή η δημιουργία περισσότερων φακέλων.

- Ένας φάκελος στην κάρτα μνήμης έχει τα τρία πρώτα ψηφία «999». Δεν μπορείτε να δημιουργήσετε περισσότερους φακέλους σε αυτήν τη φωτογραφική μηχανή.

MACRO (αναβοσβήνει)

- Όταν ο δείκτης αλλαγής μάκρο βρίσκεται στο μέσο μεταξύ «0,3 m-∞» (κανονική λήψη) και «0,2 m-0,35 m» (λήψη μάκρο), η ένδειξη **MACRO** αναβοσβήνει. Ρυθμίστε το δείκτη αλλαγής μάκρο είτε σε «0,3 m-∞» είτε σε «0,2 m-0,35 m».

[335] Αντιμετώπιση προβλημάτων | Καταστάσεις τις οποίες δυσκολεύεται να χειριστεί το παρόν προϊόν | Καταστάσεις τις οποίες δυσκολεύεται να χειριστεί το παρόν προϊόν

Καταστάσεις τις οποίες δυσκολεύεται να χειριστεί το παρόν προϊόν

Το προϊόν δεν εκμεταλλεύεται πλήρως ορισμένα χαρακτηριστικά υπό ορισμένες συνθήκες.

Όταν τραβάτε υπό τις ακόλουθες συνθήκες, είτε ανασυνθέστε τη λήψη είτε αλλάξτε τη λειτουργία λήψης και έπειτα τραβήξτε ξανά τις εικόνες.

Συνθήκες χαμηλού φωτισμού

- Σαρωτικό πανόραμα
- AF με συνεχή παρακολ.

Συνθήκες εξαιρετικά φωτεινές

- AF με συνεχή παρακολ.

Μεταβαλλόμενα επίπεδα φωτεινότητας

- AF με συνεχή παρακολ.

Λαμπτήρες που τρεμοπαίζουν

- Σαρωτικό πανόραμα

Θέματα πολύ κοντά στον προΐον.

- Σαρωτικό πανόραμα

Θέματα με μεγάλες κινήσεις ή θέματα που κινούνται πολύ γρήγορα

- Βελτιωμένο αυτόματ.
- Σαρωτικό πανόραμα
- Αυτόματο HDR
- AF με συνεχή παρακολ.

Θέματα πολύ μικρά ή πολύ μεγάλα

- Σαρωτικό πανόραμα
- AF με συνεχή παρακολ.

Σκηνές με μικρή αντίθεση, όπως ο ουρανός ή μια αμμουδιά

- Σαρωτικό πανόραμα
- Βελτιωμένο αυτόματ.

Σκηνές που αλλάζουν συνεχώς, όπως ένας καταρράκτης

- Σαρωτικό πανόραμα
- Βελτιωμένο αυτόματ.