

## **FM/MW/LW Compact Disc Player**

---

Betjeningsvejledning _____	<b>DA</b>
Käyttöohjeet _____	<b>FI</b>
Bruksanvisning _____	<b>SV</b>

For at annullere demonstrations (DEMO) -displayet, se side 12.  
Lue esittelytilan (DEMO) peruuttamiseksi lisätietoja sivulta 12.  
För att avbryta demonstrationsvisning (DEMO), se sidan 12.









**CDX-GT300S  
CDX-GT300**

# Velkommen!

Tillykke med dit køb af Sony compactdisk-spiller. Du kan få endnu større køreglæde med følgende funktioner:

## • Cd-afspilning

Du kan afspille CD-DA (også med cd-tekst\*), cd-r/cd-rw (MP3/WMA-filer også med Multi Session (side 14)) og ATRAC-cd (ATRAC3- og ATRAC3plus-format (side 15)).

Disktyper	Etiket på disken	
CD-DA		
MP3 WMA ATRAC-cd	 	 

## • Radiomodtagelse

– Du kan gemme op til 6 stationer pr. bånd (FM1, FM2, FM3, MW og LW).

– **BTM** (Best Tuning Memory): Enheden vælger stationer, der har stærke signaler, og gemmer dem.

## • RDS-service

– Du kan bruge FM-stationer med Radio Data System (RDS).

## • Lydjustering

– **EQ3 stage2**: Du kan vælge enhver af de 7 forvalgte equalizerkurver.

– **DSO** (Dynamic Soundstage Organizer): Med brug af virtuel højttalerteknik skabes der et mere omgivende lydfelt, som forstærker lyden, selvom højttalerne er installeret lavt i dørene.

– **BBE MP3**: forbedrer digitalt komprimeret lyd, f.eks. MP3.

## • Betjening af ekstra enhed

Du kan også betjene ekstra cd/md-skifere.

## • Tilslutning af ekstra udstyr

– Der kan tilsluttes en bærbar lydenhed til AUX-indgangsstikket på enhedens forside.

\* En cd-tekst-disk er en CD-DA, der indeholder data som f.eks. disk-, kunstner- og spornavn.

## Advarsel hvis tændingen på din bil ikke har en ACC (tilbehør) -position

Efter at have slået tændingen fra skal du sørge for at trykke på og holde (OFF) på enheden, indtil displayet forsvinder.

I modsat fald slukkes displayet ikke, hvilket forårsager batteriforbrug.

## CLASS 1 LASER PRODUCT

Dette mærkat er placeret på kabinettets underside.



**Kassering af gammelt elektrisk og elektronisk udstyr (gældende i EU og andre europæiske lande med separate indsamlingssystemer).**

Dette symbol på produktet eller på dets emballage angiver, at produktet ikke må behandles som husholdningsaffald. Det skal i stedet indleveres til et indsamlingssted for genbrug af elektrisk og elektronisk udstyr. Ved at sikre, at dette produkt bortskaffes korrekt, hindres eventuelle negative følger for miljø og mennesker, som ellers kunne forårsages af forkert affaldsbehandling for produktet. Genbrug af materialer bidrager til bevaring af naturens ressourcer. For nærmere oplysninger om genbrug af dette produkt kan du henvende dig til dine lokale myndigheder, husholdningsaffaldsservice eller den butik, hvor du købte produktet.

Tilbehør dette gælder for: fjernbetjening

Der henvises til den medfølgende vejledning vedrørende montering og tilslutninger.

## Klargøring

Nulstilling af enheden . . . . .	4
Indstilling af uret . . . . .	4
Tage frontpanelet af . . . . .	4
Sætte frontpanelet på . . . . .	5
Sætte disken i enheden . . . . .	5
Udkaste disken . . . . .	5

## Knappernes placering og grundlæggende betjening

Hovedenhed . . . . .	6
Kort-fjernbetjening RM -X151 . . . . .	6

## CD

Displaypunkter . . . . .	8
Gentaget og blandet afspilning . . . . .	8

## Radio

Gemme og modtage stationer . . . . .	8
Gemme automatisk — BTM . . . . .	8
Gemme manuelt . . . . .	8
Modtagelse af de gemte stationer . . . . .	8
Stille automatisk ind . . . . .	8
RDS . . . . .	9
Oversigt . . . . .	9
Indstille AF og TA/TP . . . . .	9
Vælge PTY . . . . .	10
Indstille CT . . . . .	10



BBE MP-processen forbedrer digitalt komprimeret lyd, f.eks. MP3, ved at gendanne

og forstærke de højere harmonier, som går tabt ved komprimering. BBE MP genererer visse harmonier ud fra kildematerialet, så varme, detalje og nuance effektivt gendannes.

SonicStage og dets logo er varemærker tilhørende Sony Corporation.

ATRAC, ATRAC3, ATRAC3plus og deres logoer er varemærker tilhørende Sony Corporation.

## Andre funktioner

Ændre lydindstillingerne . . . . .	11
Justere lydegenskaberne	
— BAL/FAD/SUB . . . . .	11
Tilpasning af equalizerkurven	
— EQ3 . . . . .	11
Justere opsætningspunkter — SET . . . . .	11
Brug af ekstra udstyr . . . . .	12
Ekstra lydudstyr . . . . .	12
Cd/md-skifter . . . . .	12
Joystick RM-X4S . . . . .	13

## Yderligere oplysninger

Forholdsregler . . . . .	14
Bemærkninger om diske . . . . .	14
Om MP3/WMA-filer . . . . .	14
Om ATRAC-cd . . . . .	15
Vedligeholdelse . . . . .	15
Tage enheden ud . . . . .	16
Tekniske data . . . . .	16
Fejlsøgning . . . . .	17
Fejldisplays/meddelelser . . . . .	19



Microsoft, Windows Media og Windows-logoet er varemærker eller registrerede varemærker tilhørende

Microsoft Corporation i USA og/eller andre lande.

## Klargøring

### Nulstilling af enheden

Inden enheden betjenes første gang, eller efter udskiftning af bilbatteriet eller ændring af tilslutningerne, skal enheden nulstilles.

Tag frontpanelet af, og tryk på RESET-knappen med en spids genstand, f.eks. en kuglepen.

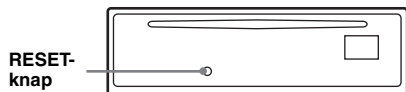

#### Bemærk

Når der trykkes på RESET-knappen, slettes urets indstilling samt nogle lagrede funktioner.

### Indstilling af uret

Uret anvender en 24-timers digital tidsangivelse.

- 1 Tryk på og hold vælgerknappen.**  
Opsætningsdisplayet vises.
- 2 Tryk gentagne gange på vælgerknappen, indtil "CLOCK-ADJ" vises.**
- 3 Tryk på (DSPL).**  
Time-indikationen blinker.
- 4 Drej lydstyrkekontrolknappen for at indstille time og minut.**  
For at rykke den digitale angivelse skal du trykke på (DSPL).
- 5 Tryk på vælgerknappen.**  
Opsætning er afsluttet, og uret går i gang.

For at vise uret skal du trykke på (DSPL). Tryk på (DSPL) igen for at vende tilbage til det foregående display.

#### Med kort-fjernbetjeningen

I trin 4 skal du trykke på ↑ eller ↓ for at indstille timer og minutter.

#### Råd

Du kan indstille uret automatisk med RDS-funktionen (side 10).

## Tag frontpanelet af

Du kan tage enhedens frontpanel af for at forhindre tyveri.

### Advarselsalarm

Hvis du drejer tændingskontakten til OFF-positionen uden at fjerne frontpanelet, bipper advarselsalarmen i nogle få sekunder.

Alarmen bipper kun, hvis den indbyggede forstærker bruges.

- 1 Tryk på (OFF).**  
Enheden slukkes.
- 2 Tryk på (OPEN).**  
Frontpanelet klapper ned.
- 3 Skyd frontpanelet mod højre, og træk derefter venstre ende af frontpanelet forsigtigt ud.**

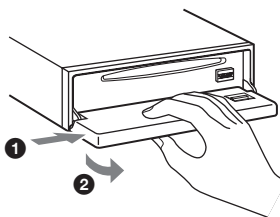

#### Bemærkninger

- Undgå at tabe frontpanelet, og tryk ikke for hårdt på frontpanelet og displayvinduet.
- Udsæt ikke frontpanelet for varme/høje temperaturer eller fugt. Lad det ikke ligge på instrumentbrættet/baghylden i en parkeret bil.

## Sætte frontpanelet på

Placer hullet **A** på frontpanelet ovenpå enhedens tap **B**, og skub derefter venstre side ind. Tryk på **(SOURCE)** på enheden (eller isæt en cd) for at betjene enheden.

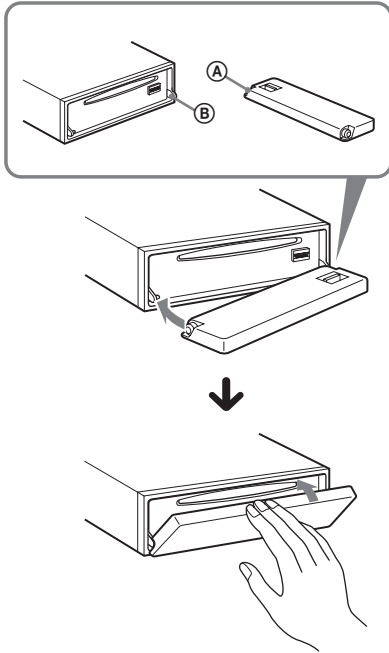

### Bemærk

Sæt ikke noget på indersiden af frontpanelet.

## Sætte disken i enheden

- 1 Tryk på **(OPEN)**.
- 2 Isæt disken (etiketsiden opad).

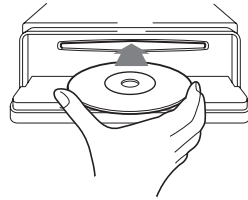

- 3 Luk frontpanelet.  
Afspilning begynder automatisk.

## Udkaste disken

- 1 Tryk på **(OPEN)**.
- 2 Tryk på **▲**.  
Disken er skubbet ud.
- 3 Luk frontpanelet.

# Knappernes placering og grundlæggende betjening

## Hovedenhed

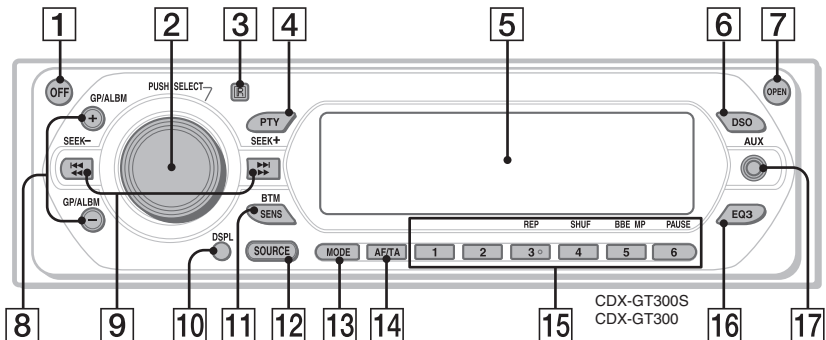

## Frontpanel aftaget

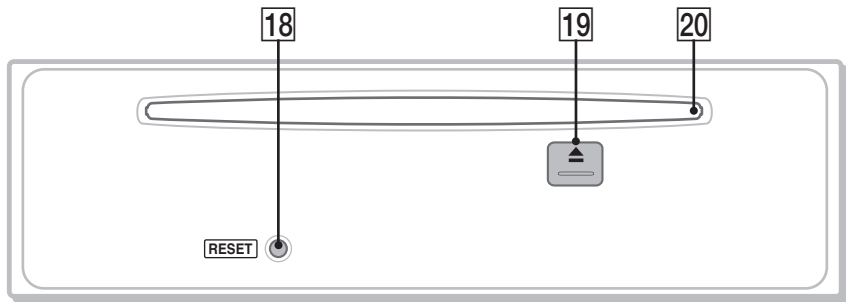

## Kort-fjernbetjening RM -X151

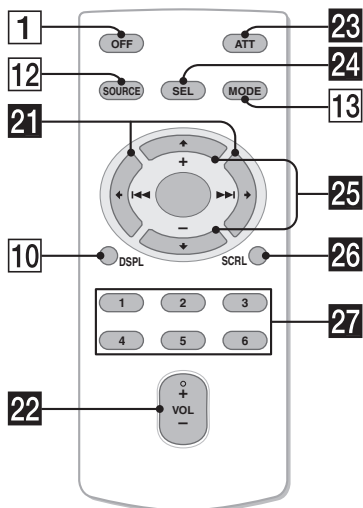

Se de nævnte sider for nærmere oplysninger. De tilsvarende knapper på kort-fjernbetjeningen styrer de samme funktioner, som knapperne på enheden.

- 1 **OFF-knap**  
Til at slå strømmen fra/standse kilden.
- 2 **Lydstyrkekontrolknap/vælgerknap 11**  
Til at justere lydstyrken (drej); vælg opsætningspunkter (tryk og drej).
- 3 **Modtager til kort-fjernbetjeningen**
- 4 **PTY (programtype) -knap 10**  
Til at vælge PTY i RDS.
- 5 **Displayvindue**
- 6 **DSO-knap 2**  
Til at vælge DSO-indstilling (1, 2, 3 eller OFF). Desto større værdi, desto mere forstærket effekt.
- 7 **OPEN-knap 5**

- 8 GP\*1 /ALBM\*2 +/- knapper\*3**  
Til at springe grupper/album over (tryk); springe grupper/album over uafbrudt (tryk og hold).
- 9 SEEK +/- -knapper**  
CD:  
Til at springe spor over (tryk); springe spor over uafbrudt (tryk, og tryk derefter igen indenfor ca. 1 sekund og hold); spole et spor tilbage/frem (tryk og hold).  
Radio:  
Til at stille automatisk ind på stationer (tryk); finde en station manuelt (tryk og hold).
- 10 DSPL (display) -knap 8**  
Til at skifte displaypunkter.
- 11 SENS/BTM-knap 8**  
Til at forbedre svag modtagelse: LOCAL/MONO (tryk); begynde BTM-funktionen (tryk og hold).
- 12 SOURCE-knap**  
Til at slå strømmen fra/skifte kilde (radio/cd/md\*4/AUX).
- 13 MODE-knap 8, 12**  
Til at vælge radiobånd (FM/MW/LW)/vælge enheden\*5.
- 14 AF (alternative frekvenser)/TA (trafikmelding) -knap 9**  
Til at indstille AF og TA/TP i RDS.
- 15 Talknapper**  
CD/MD\*4:  
**③ REP 8**  
**④ SHUF 8**  
**⑤ BBE MP\*6 3**  
 For at aktivere BBE MP-funktionen skal du indstille på "BBEMP-ON".  
 For at annullere skal du indstille på "BBEMP-OFF".  
**⑥ PAUSE\*6**  
 Til at holde pause i afspilning. Tryk igen for at annullere.  
 Radio:  
 Til at modtage gemte stationer (tryk); gemme stationer (tryk og hold).
- 16 EQ3 (equalizer) -knap 11**  
Til at vælge en equalizertype (XPLD, VOCAL, EDGE, CRUISE, SPACE, GRAVITY, CUSTOM eller OFF).
- 17 AUX-indgangsstik 12**  
Til at tilslutte en bærbar lydenhed.
- 18 RESET-knap 4**

**19 ▲ (udkast) knap 5**  
Til at udkaste disken.

**20 Disk-åbning 5**  
Til at isætte disken.

Følgende knapper på kort-fjernbetjeningen har også andre knapper/funktioner end enheden.

**21 ◀ (◀◀)/▶ (▶▶) -knapper**  
Til at betjene cd/radio på samme måde som **(SEEK)** +/- på enheden.

**22 VOL (lydstyrke) +/- -knap**  
Til at justere lydstyrken.

**23 ATT (dæmpning) -knap**  
Til at dæmpe lyden. Tryk igen for at annullere.

**24 SEL (valg) -knap**  
På samme måde som vælgerknappen på enheden.

**25 ↑ (+)/↓ (-) -knapper**  
Til at betjene cd på samme måde som **(GP/ALBM)** +/- på enheden.

**26 SCRL (rulle) -knap 8**  
Til at rulle displaypunktet.

**27 Talknapper**  
Til at modtage gemte stationer (tryk); gemme stationer (tryk og hold).

\*1 Når der afspilles en ATRAC-cd.

\*2 Når der afspilles en MP3/WMA.

\*3 Hvis der er tilsluttet en skifter, er betjeningen forskellig, se side 13.

\*4 Når der er tilsluttet en md-skifter.

\*5 Når der er tilsluttet en cd/md-skifter.

\*6 Ved afspilning på denne enhed.

#### **Bemærk**

Hvis enheden slukkes, og displayet forsvinder, kan enheden ikke betjenes med kort-fjernbetjeningen, med mindre der trykkes på **(SOURCE)** på enheden, eller der isættes en disk for først at aktivere den.

#### **Råd**

For nærmere oplysninger om udskiftning af batteriet, se "Udskiftning af kort-fjernbetjeningens litiumbatteri" på side 15.

For nærmere oplysninger om valg af en cd/md-skifter, se side 12.

## Displaypunkter

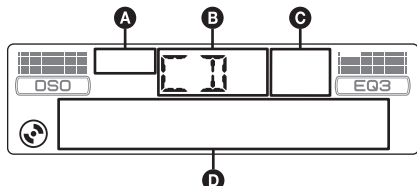

- A** ATRAC-cd-indikation
- B** Kilde
- C** WMA/MP3/BBE MP-indikation
- D** Spornummer/Forløbet afspilningstid, Disk/kunstnernavn, Album/gruppenummer\*1, Album/gruppenavn, Spornavn, Tekstdata\*2, Ur

\*1 Album/gruppenummer vises kun, når der skiftes album/gruppe.

\*2 Når der afspilles en MP3, vises ID3-tag, når der afspilles en ATRAC-cd, vises tekstdata skrevet af SonicStage, osv., og når der afspilles WMA, vises WMA-tag.

Hvis du vil skifte displaypunkter **D**, skal du trykke på **(DSPL)**; rulle i displaypunkter **D**, skal du trykke på **(SCRL)** på kort-fjernbetjeningen eller indstille "A.SCRL-ON" (side 12).

### Råd

De viste punkter er forskellige, afhængigt af disktype, optageformat og indstillinger. For nærmere oplysninger om MP3/WMA, se side 14. For ATRAC-cd, se side 15.

## Gentaget og blandet afspilning

- Ved afspilning skal du trykke gentagne gange på **(3)** (REP) eller **(4)** (SHUF), indtil den ønskede indstilling vises.

Vælg	For at afspille
REP-TRACK	spor gentaget.
REP-ALBM*1	album gentaget.
REP-GP*2	gruppe gentaget.
SHUF-ALBM*1	album i vilkårlig rækkefølge.
SHUF-GP*2	gruppe i vilkårlig rækkefølge.
SHUF-DISC	disk i vilkårlig rækkefølge.

\*1 Når der afspilles en MP3/WMA.

\*2 Når der afspilles en ATRAC-cd.

For at vende tilbage til normal afspilningsindstilling skal du vælge "REP-OFF" eller "SHUF-OFF".

## Gemme og modtage stationer

### Forsigtig

Brug Best Tuning Memory (BTM) for at undgå en ulykke, når du stiller ind på stationer, mens du kører.

## Gemme automatisk — BTM

- Tryk gentagne gange på **(SOURCE)**, indtil "TUNER" vises.

For at skifte bånd skal du trykke gentagne gange på **(MODE)**. Du kan vælge blandt FM1, FM2, FM3, MW eller LW.

- Tryk på og hold **(BTM)**, indtil "BTM" blinker.

Enheden gemmer stationer på talknapperne i rækkefølge efter frekvens.

Der høres en bip-lyd, når indstillingen er gemt.

## Gemme manuelt

- Mens den station, du vil gemme, modtages, skal du trykke på og holde en talknap (**(1)** til **(6)**), indtil "MEM" vises.

Indikationen af talknappen vises på displayet.

### Bemærk

Hvis du forsøger at gemme en anden station på den samme talknap, slettes den tidligere gemte station.

### Råd

Når en RDS-station gemmes, gemmes AF/TA-indstillingen også (side 9).

## Modtagelse af de gemte stationer

- Vælg båndet, og tryk derefter på en talknap (**(1)** til **(6)**).

## Stille automatisk ind

- Vælg båndet, og tryk derefter på **(SEEK)** **-/+** for at søge efter stationen. Afsøgningen standser, når enheden modtager en station. Gentag dette, indtil den ønskede station modtages.

### Råd

Hvis du kender frekvensen på den station, du vil lytte til, skal du trykke på og holde **(SEEK)** **-/+** for at finde den omtrentlige frekvens, og derefter trykke gentagne gange på **(SEEK)** **-/+** for at finjustere til den ønskede frekvens (manuel indstilling).



## Oversigt

FM-stationer med Radio Data System (RDS) - service kan sende digitale data, som ikke kan opfattes af det menneskelige øre, sammen med det almindelige radioprogramsignal.

## Displaypunkter

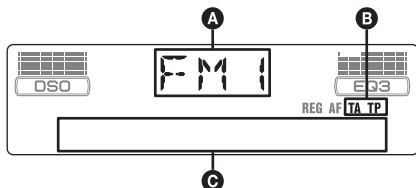

- A** Radiobånd, Funktion
- B** TA/TP\*1
- C** Frekvens\*2 (Stationsnavn), Forvalgsnummer, Ur, RDS-data

\*1 "TA" blinker ved trafikinformation. "TP" lyser, mens en sådan station modtages.

\*2 Mens RDS-stationen modtages, vises "\*" til venstre for frekvensindikationen.

Hvis du vil skifte displaypunkter **C**, skal du trykke på **(DSPL)**.

## RDS-service

Enheden giver automatisk RDS-service som følger:

### AF (alternative frekvenser)

Vælger og genindstiller på stationen med det stærkeste signal i et netværk. Ved at bruge denne funktion kan du lytte uafbrudt til det samme program på en køretur over lang afstand uden at skulle genindstille den samme station manuelt.

### TA (trafikmelding)/TP (trafikprogram)

Giver aktuelle trafikinformationer/programmer. Enhver information/program, der modtages, afbryder den aktuelt valgte kilde.

### PTY (programtyper)

Viser den aktuelt modtagne programtype. Søger også efter din valgte programtype.

### CT (Ur-klokkeslæt)

CT-data fra RDS-transmissionen indstiller uret.

## Bemærkninger

- Ikke alle RDS-funktioner er til rådighed i alle lande/områder.
- RDS virker ikke, hvis signalstyrken er for svag, eller hvis den station, der er stillet ind på, ikke sender RDS-data.

## Indstille AF og TA/TP

**1** Tryk gentagne gange på **(AF/TA)**, indtil den ønskede indstilling vises.

Vælg	For at
<b>AF-ON</b>	aktivere AF og deaktivere TA.
<b>TA-ON</b>	aktivere TA og deaktivere AF.
<b>AF, TA-ON</b>	aktivere både AF og TA.
<b>AF, TA-OFF</b>	deaktivere både AF og TA.

## Gemme RDS-stationer med AF- og TA-indstilling

Du kan forvælge RDS-stationer sammen med AF/TA-indstillingen. Hvis du bruger BTM-funktionen, gemmes kun RDS-stationer med den samme AF/TA-indstilling.

Hvis du forvælger manuelt, kan du forvælge både RDS- og ikke-RDS-stationer med AF/TA-indstillingen for hver.

**1** Indstil AF/TA, og gem derefter stationen med BTM eller manuelt.

## Forvalg af lydstyrke for trafikmeldinger

Du kan forvælge lydstyrkeniveauet for trafikmeldingerne, så du ikke går glip af dem.

**1** Drej lydstyrkekontrolknappen for at justere lydstyrkeniveauet.

**2** Tryk på og hold **(AF/TA)**, indtil "TA" vises.

## Modtage nødmeldinger

Når AF eller TA er slået til, afbryder nødmeldinger automatisk den aktuelt valgte kilde.

fortsættes på næste side →

## Holde radioen indstillet på et bestemt regionalprogram — REG

Når AF-funktionen er slået til: enhedens fabriksindstilling afgrænser modtagelse til et bestemt område, så der skiftes ikke over til en anden regional station med en stærkere frekvens.

Hvis du forlader dette regionalprogram's modtageområde, skal du indstille "REG-OFF" i opsætning (side 12).

### Bemærk

Denne funktion virker ikke i Det Forenede Kongerige og i visse andre områder.

## Local Link-funktion (Kun Det Forenede Kongerige)

Med denne funktion kan du vælge andre lokale stationer i området, selvom de ikke er lagret på talknapperne.

- 1 Ved FM-modtagelse skal du trykke på en talknap (① til ⑥), hvor der er gemt en lokal station.
- 2 Tryk på en talknap for en lokal station igen inden for 5 sekunder.  
Gentag denne procedure, indtil den lokale station modtages.

## Vælge PTY

- 1 Tryk på (PTY) ved FM-modtagelse.



Navnet på den aktuelle programtype vises, hvis stationen sender PTY-data.

- 2 Tryk gentagne gange på (PTY), indtil den ønskede programtype vises.
- 3 Tryk på (SEEK) +/-.  
Enheden begynder at søge efter en station, der udsender den valgte programtype.

## Programtyper

**NEWS** (Nyheder), **AFFAIRS** (Aktuelt), **INFO** (Oplysning), **SPORT** (Sport), **EDUCATE** (Undervisning), **DRAMA** (Drama), **CULTURE** (Kultur), **SCIENCE** (Videnskab), **VARIED** (Blandet), **POP M** (Popmusik), **ROCK M** (Rockmusik), **EASY M** (Let underholdning), **LIGHT M** (Let klassisk), **CLASSICS** (Klassisk), **OTHER M** (Andre musiktyper), **WEATHER** (Vejret), **FINANCE** (Finansinformation), **CHILDREN** (Børneprogrammer), **SOCIAL A** (Sociale forhold), **RELIGION** (Religion), **PHONE IN** ("Ring ind"-programmer), **TRAVEL** (Rejser), **LEISURE** (Fritid), **JAZZ** (Jazzmusik), **COUNTRY** (Countrymusik), **NATION M** (Nationalmusik), **OLDIES** (Evergreens), **FOLK M** (Folkmusik), **DOCUMENT** (Dokumentarprogrammer)

### Bemærk

Du kan ikke bruge denne funktion i lande/regioner, hvor PTY-data ikke er tilgængelige.

## Indstille CT

- 1 Indstil "CT-ON" i opsætning (side 11).

### Bemærkninger

- CT-funktionen virker ikke altid, selv om der modtages en RDS-station.
- Der kan være en forskel mellem det klokkeslæt, som CT-funktionen indstiller, og det faktiske klokkeslæt.

## Andre funktioner

### Ændre lydindstillingerne

#### Justere lydegenskaberne — BAL/FAD/SUB

Du kan justere balance, fader og subwooferlydstyrke.

- 1 Tryk gentagne gange på vælgerknappen, indtil "BAL", "FAD" eller "SUB" vises.

Punktet skifter som følger:

LOW\*1 → MID\*1 → HI\*1 →  
BAL (venstre-højre) → FAD (for-bag) →  
SUB (subwooferlydstyrke)\*2 → AUX\*3

\*1 Når EQ3 er aktiveret (side 11).

\*2 Når lydudgangen er indstillet på "SUB" (side 11).  
"ATT" vises ved den laveste indstilling, og kan justeres op til 20 trin.

\*3 Når AUX-kilden er aktiveret (side 12).

- 2 Drej lydstyrkekontrolknappen for at justere det valgte punkt.

Efter 3 sekunder er indstillingen udført, og displayet vender tilbage til normal afspilnings/modtageindstilling.

#### Med kort-fjernbetjeningen

For at justere det valgte punkt i trin 2 skal du trykke på  
←, ↑, → eller ↓.

#### Tilpasning af equalizerkurven — EQ3

Med "CUSTOM" i EQ3 kan du lave dine egne equalizer-indstillinger.

- 1 Vælg en kilde, og tryk derefter gentagne gange på (EQ3) for at vælge "CUSTOM."
- 2 Tryk gentagne gange på vælgerknappen, indtil "LOW", "MID" eller "HI" vises.
- 3 Drej lydstyrkekontrolknappen for at justere det valgte punkt.  
Lydstyrkeniveauet kan justeres i trin på 1 dB fra -10 dB til +10 dB.

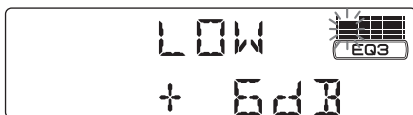

Gentag trin 2 og 3 for at justere equalizerkurven.

For at gendanne den fabriksindstillede equalizerkurve skal du trykke på og holde vælgerknappen, før indstillingen er udført. Efter 3 sekunder er indstillingen udført, og displayet vender tilbage til normal afspilnings/modtageindstilling.

#### Råd

Andre equalizertyper kan også justeres.

#### Med kort-fjernbetjeningen

For at justere det valgte punkt i trin 3 skal du trykke på  
←, ↑, → eller ↑.

#### Justere opsætningspunkter — SET

- 1 Tryk på og hold vælgerknappen.  
Opsætningsdisplayet vises.
- 2 Tryk gentagne gange på vælgerknappen, indtil det ønskede punkt vises.
- 3 Drej lydstyrkekontrolknappen for at vælge indstillingen (f.eks. "ON" eller "OFF").
- 4 Tryk på og hold vælgerknappen.  
Opsætning er udført, og displayet vender tilbage til normal afspilnings/modtageindstilling.

#### Bemærk

De viste punkter er forskellige, afhængigt af kilde og indstilling.

#### Med kort-fjernbetjeningen

I trin 3 skal du trykke på ← eller → for at vælge indstilling.

Følgende punkter kan indstilles (følg sidereferencen for nærmere oplysninger):  
"●" angiver standardindstillingerne.

---

#### CLOCK-ADJ (Justere ur) (side 4)

#### CT (Ur-klokkeslæt)

Til at indstille "CT-ON" eller "CT-OFF" (●)  
(side 9, 10).

---

#### BEEP

Til at indstille "BEEP-ON" (●) eller "BEEP-OFF".

---

#### AUX-A\*1 (Ekstra lydenhed)

Til at slå AUX-kildedisplayet til "AUX-A-ON" (●) eller "AUX-A-OFF" (side 12).

---

#### SUB/REAR\*1

Til at skifte lydudgangen.

- "SUB-OUT" (●): til at udsende til en subwoofer.
- "REAR-OUT": til at udsende til en effektforstærker.

---

#### DIM (Dæmper)

Til at skifte displaylysstyrken.

- "DIM-AT" (●): for at dæmpe displayet automatisk, når du tænder for lyset.
- "DIM-ON": for at dæmpe displayets belysning.
- "DIM-OFF": for at deaktivere -dæmperen.

---

#### CONTRAST

Til at indstille displayets kontrast.

Kontrastniveauet kan indstilles til 7 trin.

### M.DSPL\*<sup>2</sup> (Bevægelse-display)

Til at vælge bevægelse-display-indstilling.

- "M.DSPL-SA" (●): for at vise bevægelige mønstre og spektrumanalysator.
- "M.DSPL-ON": for at vise bevægelige mønstre.
- "M.DSPL-OFF": for at deaktivere bevægelse-displayet.

### DEMO\*<sup>1</sup> (Demonstration)

Til at indstille "DEMO-ON" (●) eller "DEMO-OFF".

### A.SCRL (Automatisk rulning)

Til at rulle lange viste punkter automatisk, når der skiftes disk/gruppe/spor/album.

- "A.SCRL-ON": for at rulle.
- "A.SCRL-OFF" (●): for ikke at rulle.

### REG\*<sup>3</sup>

Til at indstille "REG-ON" (●) eller "REG-OFF" (side 10).

### LPF\*<sup>4</sup> (Lavpasfilter)

Til at vælge afskæringsfrekvens for subwoofer: "LPF OFF" (●), "LPF125Hz" eller "LPF 78Hz".

\*1 Når enheden er slukket.

\*2 Når enheden er tændt.

\*3 Når FM modtages.

\*4 Når lydudgangen er indstillet på "SUB".

## Brug af ekstra udstyr

### Ekstra lydudstyr

Ved at tilslutte en ekstra bærbar lydenhed til AUX-indgangsstikket (stereo-ministik) på enheden og derefter vælge kilden kan du lytte på dine bilhøjttalere. Lydstyrkeniveauet kan justeres for enhver forskel mellem enheden og den bærbare lydenhed. Gå frem som beskrevet nedenfor:

### Tilslutte den bærbare lydenhed

- 1 Sluk den bærbare lydenhed.
- 2 Skru ned for lydstyrken på enheden.
- 3 Tilslut til enheden.

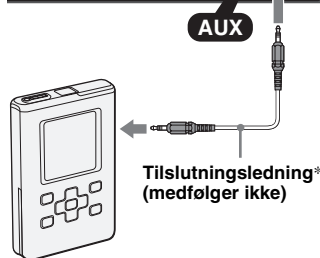

\* Sørg for at bruge en lige stiktype.

### Juster lydstyrkeniveauet

Sørg for at justere lydstyrken for hver tilsluttet lydenhed inden afspilning.

- 1 Skru ned for lydstyrken på enheden.
- 2 Tryk gentagne gange på (SOURCE), indtil "AUX FRONT IN" vises.
- 3 Begynd afspilning på den bærbare lydenhed ved en moderat lydstyrke.
- 4 Indstil din sædvanlige lydstyrke på enheden.
- 5 Tryk gentagne gange på vælgerknappen, indtil "AUX" vises, og drej lydstyrkekontrolknappen for at justere lydstyrkeniveauet.

### Cd/md-skifter

#### Vælg skifteren

- 1 Tryk gentagne gange på (SOURCE), indtil "CD" eller "MD" vises.
- 2 Tryk gentagne gange på (MODE), indtil den ønskede skifter vises.

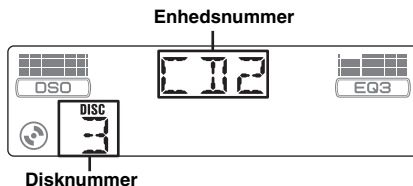

Afspilning begynder.

## Overspringe album og diske

1 Ved afspilning skal du trykke på **(GP/ALBM)** +/-.

For at overspringe	Tryk på <b>(GP/ALBM)</b>
album	og slip (hold et øjeblik).
album uafbrudt	inden for 2 sekunder efter du først har sluppet.
diske	gentaget.
diske uafbrudt	og tryk derefter igen inden for 2 sekunder og hold.

## Gentaget og blandet afspilning

1 Ved afspilning skal du trykke gentagne gange på **(3)** (REP) eller **(4)** (SHUF), indtil den ønskede indstilling vises.

Vælg	For at afspille
<b>REP-DISC</b> *1	disk gentaget.
<b>SHUF-CHGR</b> *1	spor i skifteren i vilkårlig rækkefølge.
<b>SHUF-ALL</b> *2	spor i alle enheder i vilkårlig rækkefølge.

\*1 Når der er tilsluttet en eller flere cd/md-skiflere.

\*2 Når der er tilsluttet en eller flere cd-skiflere eller to eller flere md-skiflere.

For at vende tilbage til normal afspilningsindstilling skal du vælge "REP-OFF" eller "SHUF-OFF".

### Råd

"SHUF-ALL" kan ikke blande spor mellem cd-skiflere og md-skiflere.

## Joystick RM-X4S

### Sætte mærkaten på

Sæt indikationsmærkaten på afhængigt af, hvordan du monterer joysticken.

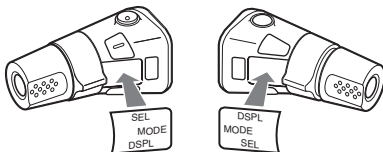

## Knappernes placering

De tilsvarende knapper på joysticken betjener de samme funktioner, som knapperne på enheden.

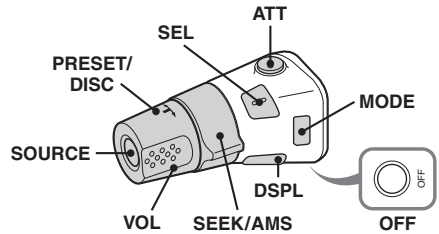

Følgende knapper joysticken skal betjenes på anden måde end på enheden.

### • PRESET/DISC-kontrolknop

På samme måde som **(GP/ALBM)** +/- på enheden (tryk ind og drej).

### • VOL (lydstyrke) -kontrolknop

På samme måde som lydstyrkekontrolknappen på enheden (drej).

### • SEEK/AMS-kontrolknop

På samme måde som **(SEEK)** +/- på enheden (drej, eller drej og hold).

## Skift af betjeningsretning

Kontrolknappernes betjeningsretning er fabriksindstillet som vist nedenfor.

For at øge

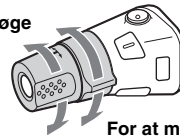

For at mindske

Hvis det er nødvendigt at montere joysticken på den højre side af ratstammen, kan du vende betjeningsretningen om.

1 Mens du trykker på VOL-kontrolknappen, skal du trykke på og holde **(SEL)**.

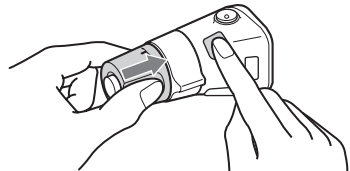

## Yderligere oplysninger

### Forholdsregler

- Hvis din bil har været parkeret direkte i solen, skal du lade enheden afkøle, inden du betjener den.
- Motorantennen slås automatisk ud, mens enheden er i drift.

### Dannelse af kondensvand

På en regnvejrsdag eller i et meget fugtigt område kan der dannes kondensvand inden i enhedens linser og display. Hvis det sker, fungerer enheden ikke korrekt. Tag i så fald disken ud, og vent i ca. en time, indtil fugten er fordampet.

### Sådan opretholdes en høj lyd kvalitet

Pas på ikke at spille juice el.lign. på enheden eller diskene.

### Bemærkninger om diske

- Hold disken ren ved at undgå at berøre dens overflade. Hold en disk på kanterne.
- Opbevar diskene i deres hylstre eller diskmagasiner, når de ikke er i brug.
- Udsæt ikke diske for varme/høje temperaturer. Lad dem ikke ligge på instrumentbrættet/baghylden i en parkeret bil.
- Undgå at påsætte etiketter eller at bruge diske med tryksvæerte/klistrester. Diskene kan holde op med at dreje rundt, kan forårsage funktionsfejl eller det kan ødelægge disken.



- Undgå at bruge diske med påklistrede etiketter eller mærkater. Der kan opstå følgende funktionsfejl ved brug af sådanne diske:
  - Disken kan ikke udkastes (fordi etiketten eller mærkaten skaller af og tilstopper udkastmekanismen).
  - Lyddata kan ikke læses korrekt (f.eks. spring i afspilning eller ingen afspilning) fordi etiketten eller mærkaten krymper pga. varme, så disken bøjes.
- Diske af ikke-standard form (f.eks. hjerte-firkantet eller stjerneform) kan ikke afspilles på enheden, da de kan beskadige den. Brug ikke den type diske.
- Du kan ikke afspille 8 cm-cd'er.

- Rens diskene med en almindelig rensklud inden afspilning. Tør disken af fra midten og udad. Brug ikke opløsningsmidler, f.eks. rensbenzin, fortynder, almindelige rengøringsmidler eller antistatisk spray beregnet til vinylplader.



### Bemærkninger om cd-r/cd-rw-diske

- Nogle cd-r'er/cd-rw'er (afhængigt af det udstyr, der bruges til optagelse, eller diskens tilstand) kan ikke afspilles på udstyret.
- Du kan ikke afspille en cd-r/cd-rw, der ikke er finaliseret.

### Musikdiske kodet med teknologi til ophavsretsbeskyttelse

Dette produkt er designet til at afspille diske, der opfylder cd-standarden (Compact Disc). På det seneste har nogle pladeselskaber markedsført forskellige musikdiske kodet med beskyttelse af ophavsret. Vær opmærksom på, at der blandt disse diske er nogle, som ikke opfylder cd-standarden og ikke kan afspilles med dette produkt.

### Bemærkning om DualDiscs

En DualDisc er en disk med to sider, som forener optaget dvd-materiale på den ene side med digitalt lydmateriale på den anden side. Da lyd-materialesiden ikke opfylder Compact Disc (cd) -standarden, garanteres afspilning på dette produkt dog ikke.

### Om MP3/WMA-filer

MP3 (står for MPEG-1 Audio Layer-3) er et standardformat til komprimering af musikfiler. Det komprimerer lyd-cd-data til ca. 1/10 af den oprindelige størrelse.

WMA (står for Windows Media Audio) er et andet standardformat til komprimering af musikfiler. Det komprimerer lyd-cd-data til ca. 1/22\* af den oprindelige størrelse.

\* kun for 64 kbps

- Enheden er kompatibel med ISO 9660 Level 1/ Level 2-format, Joliet/Romeo i udvidelsesformat og Multi Session.
- Det maksimale antal:
  - mapper (album): 150 (inkl. rod- og tomme mapper).
  - MP3/WMA-filer (spor) og mapper som kan indeholdes på en disk: 300 (hvis et fil/mappenavn indeholder mange tegn, bliver dette tal mindre end 300).
  - tegn, der kan vises for et mappe/filnavn, er 32 (Joliet) eller 64 (Romeo).
- ID3-tag version 1.0, 1.1, 2.2, 2.3 og 2.4 gælder kun for MP3. ID-tag er på 15/30 tegn (1.0 og 1.1), eller 63/126 tegn (2.2, 2.3 og 2.4). WMA-tag er på 63 tegn.

## Afspilningsrækkefølge for MP3/WMA-filer

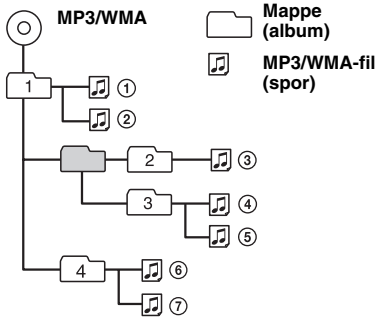

### Bemærkninger

- Ved navngivning af en MP3-fil/WMA-fil skal du huske at tilføje filtypen ".mp3" / ".wma" til filnavnet.
- Ved afspilning af en VBR (variabel bithastighed) MP3/WMA-fil, og ved frem/tilbage-spuling, vises den forløbne afspilningstid muligvis ikke nøjagtigt.
- Når disken er optaget i Multi Session, genkendes og afspilles kun det første spor i første session-formatet (alle andre formater overspringes). CD-DA, ATRAC-cd og MP3/WMA er formater med forrang.
  - Når det første spor er en CD-DA, afspilles kun CD-DA fra første session.
  - Når det første spor ikke er en CD-DA, afspilles en ATRAC-cd- eller MP3/WMA-session. Hvis disken ikke har data i nogen af disse formater, vises "NO MUSIC".

### Bemærkninger om MP3

- Sørg for at finalisere disken inden brug på enheden.
- Hvis du afspiller en MP3-fil med høj bithastighed, f.eks. 320 kbps, kan lyden falde bort i korte øjeblikke.

### Bemærkninger om WMA

- Filer lavet med tabsfri komprimering kan ikke afspilles.
- Filer beskyttet af ophavsret kan ikke afspilles.

## Om ATRAC-cd

### ATRAC3plus-format

ATRAC3, (står for Adaptive Transform Acoustic Coding3) er en lydkomprimeringsteknologi, der komprimerer lyd-cd-data til ca. 1/10 af den oprindelige størrelse. ATRAC3plus er et udvidet format af ATRAC3, der komprimerer lyd-cd-data til ca. 1/20 af den oprindelige størrelse. Enheden accepterer både ATRAC3- og ATRAC3plus-formatet.

### ATRAC-cd

ATRAC-cd er optagede lyd-cd-data, der er komprimeret til ATRAC3- eller ATRAC3plus-formatet med brug af autoriseret software, f.eks. SonicStage 2.0 eller nyere, eller SonicStage Simple Burner.

- Det maksimale antal:
  - mapper (grupper): 255
  - filer (spor): 999

- Tegn for et mappe/filnavn, og tekstdata skrevet af SonicStage, vises.

For nærmere oplysninger om ATRAC-cd, se vejledningen til SonicStage eller SonicStage Simple Burner.

### Bemærk

Sørg for at lave ATRAC-cd'en med brug af autoriseret software, f.eks. SonicStage 2.0 eller nyere, eller SonicStage Simple Burner 1.0 eller 1.1.

Henvend dig til nærmeste Sony-forhandler, hvis du har nogen spørgsmål eller problemer vedrørende enheden, der ikke er dækket i denne vejledning.

## Vedligeholdelse

### Udskiftning af kort-fjernbetjeningens litiumbatteri

Under normale forhold holder batteriet i ca. et år. (Levetiden kan dog blive kortere afhængigt af brugsforholdene.)

Når batteriet bliver svagt, formindskes kort-fjernbetjeningens rækkevidde. Udskift batteriet med et nyt CR2025-lithiumbatteri. Der opstår brand- eller eksplosionsfare, hvis du bruger en anden type batteri.

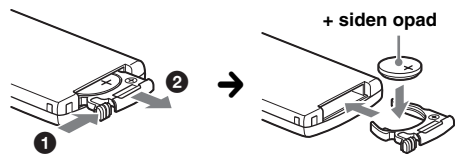

### Bemærkninger om litiumbatteriet

- Hold litiumbatteriet uden for børns rækkevidde. Søg omgående læge, hvis batteriet sluges.
- Aftør batteriet med en tør klud, så kontakten bliver god.
- Sørg for at batteriets poler vender rigtigt, når det isættes.
- Batteriet må ikke holdes med en metalpincet, da der kan opstå kortslutning.

### ADVARSEL

Batteriet kan eksplodere, hvis det behandles forkert. Batteriet må ikke genoplades, skilles ad eller bortkastes i åben ild.

fortsættes på næste side →

## Udskiftning af sikringen

Når du udskifter sikringen, skal du sørge for at bruge en med et amperetal, der svarer til den originale sikring. Hvis sikringen springer, skal du kontrollere strømtilslutningen og udskifte sikringen. Hvis sikringen springer igen efter udskiftningen, kan der være en intern funktionsfejl. I så fald skal du kontakte din nærmeste Sony-forhandler.

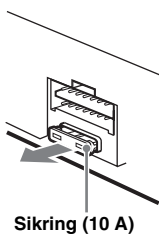

Sikring (10 A)

## Rensning af forbindelsesstikkene

Enheden virker ikke altid korrekt, hvis forbindelsesstikkene mellem enheden og frontpanelet ikke er rene. For at forhindre dette, skal du tage frontpanelet af (side 4) og rense forbindelsesstikkene med en vatpind dyppet i sprit. Brug ikke for megen kraft, da forbindelsesstikkene ellers kan blive beskadigede.

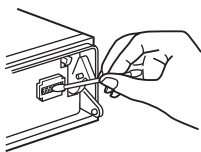

Hovedenhed

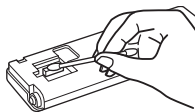

Bagside af front panelet

### Bemærkninger

- Af sikkerhedsmæssige grunde bør du slå tændingen fra og fjerne nøglen fra tændingskontakten, inden du renser forbindelsesstikkene.
- Berør aldrig forbindelsesstikkene direkte med fingrene eller en metalgenstand.

## Tage enheden ud

### 1 Fjern beskyttelsesrammen.

- 1 Løsn frontpanelet (side 4).
- 2 Sæt udløsernøglerne i indgreb sammen beskyttelsesrammen.

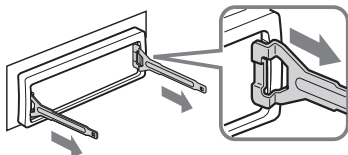

Ret udløsernøglerne som vist.

- 3 Træk udløsernøglerne ud for at fjerne beskyttelsesrammen.

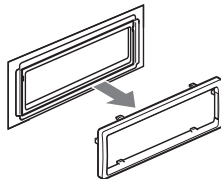

### 2 Tag enheden ud.

- 1 Isæt begge udløsernøgler på samme tid, indtil de klikker på plads.

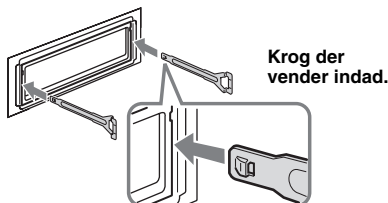

- 2 Træk i udløsernøglerne for at løsne enheden.

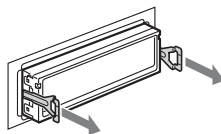

- 3 Skyd enheden ud af monteringsrammen.

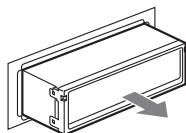

## Tekniske data

### Cd-afspiller

Signal/støjforhold: 120 dB  
Frekvensreaktion: 10 – 20.000 Hz  
Wow og flutter: Ikke målelig

### Tuner

#### FM

Indstillingsområde: 87,5 – 108,0 MHz  
Antennestik: Ekstern antennestikforbindelse  
Mellemfrekvens: 10,7 MHz/450 kHz  
Brugbar følsomhed: 9 dBf  
Selektivitet: 75 dB ved 400 kHz  
Signal/støjforhold: 67 dB (stereo), 69 dB (mono)  
Harmonisk forvrængning ved 1 kHz: 0,5 % (stereo), 0,3 % (mono)  
Separation: 35 dB ved 1 kHz  
Frekvensreaktion: 30 – 15.000 Hz



## MW/LW

### Indstillingsområde

MW: 531 – 1.602 kHz

LW: 153 – 279 kHz

**Antennestik:** Ekstern antennestikforbindelse

**Mellemfrekvens:** 10,7 MHz/450 kHz

**Følsomhed:** MW: 30 µV, LW: 40 µV

## Effektforstærker

**Udgange:** Højtalerudgange (sikre forbindelsesstik)

**Højtalerimpedans:** 4 – 8 ohm

**Maksimal udgangseffekt:** 50 W × 4 (ved 4 ohm)

## Generelt

### Udgange:

Lyddugangsstik (der kan skiftes mellem foran, sub/bag)

Tilslutningsklemme for motorantennere-læ-kontrol

Tilslutningsklemme for effektforstærker-kontrol

### Indgange:

Tilslutningsklemme for telefon ATT-kontrol

Tilslutningsklemme for belysning

Tilslutningsklemme for BUS-kontrolindgang

Tilslutningsklemme for BUS-lydindgang

Tilslutningsklemme for fjernbetjening-indgang

Tilslutningsklemme for antenneindgang

AUX-indgangsstik (stereo-ministik)

### Tonekontroller:

Lav: ±10 dB ved 60 Hz (XPLOD)

Mellem: ±10 dB ved 1 kHz (XPLOD)

Høj: ±10 dB ved 10 kHz (XPLOD)

### Strømkraft:

12 V jævnstrøm bilbatteri

(negativ jordforbindelse)

**Mål:** Ca. 178 × 50 × 181 mm (b/h/d)

### Monteringsmål:

Ca. 182 × 53 × 162 mm (b/h/d)

### Vægt:

Ca. 1,2 kg

### Medfølgende tilbehør:

Kort-fjernbetjening RM-X151

Dele til installation og tilslutning (1 sæt)

### Ekstra tilbehør/udstyr:

Joystick: RM-X4S

BUS-kabel (leveret sammen med RCA-stikledning)

RC-61 (1 m), RC-62 (2 m)

Cd-skifter (10 diske): CDX-757MX

Cd-skifter (6 diske): CDX-T170MX, CDX-T69

Md-skifter (6 diske): MDX-66XLP

Kildevælger: XA-C30

AUX-IN-vælger: XA-300

Din forhandler har muligvis ikke alt det ovennævnte tilbehør i sit sortiment. Bed forhandleren om nærmere oplysninger.

Patenter i USA og andre lande på licens fra Dolby Laboratories.

MPEG Layer-3 lydkodningsteknologi og patenter på licens fra Fraunhofer IIS og Thomson.

### Bemærk

Enheden kan ikke tilsluttes en digital forforstærker eller en equalizer, der er kompatibel med Sony BUS-system.

Design og tekniske data kan ændres uden forudgående varsel.



- Bly-frie lodninger anvendes til lodning af visse dele. (mere end 80 %)
- Der er ikke brugt halogenerede flammehæmmende midler i de trykte kredsløb.
- Der er ikke brugt halogenerede flammehæmmende midler i kabinetter.
- Emballagen er trykt med sværte baseret på vegetabilsk olie uden flygtige organiske forbindelser.
- Der er ikke brugt polystyren i emballagen.

## Fejlsøgning

Med den følgende kontrolliste kan du afhjælpe problemer, du kan få med enheden. Inden du går igennem nedenstående kontrolliste, bør du kontrollere fremgangsmåden for tilslutning og betjening.

### Generelt

#### Der er ingen strømtilførsel til enheden.

- Kontroller tilslutningen. Hvis alt er i orden, skal du kontrollere sikringen.
- Hvis enheden slukkes, og displayet forsvinder, kan enheden ikke betjenes med kort-fjernbetjeningen. → Tænd enheden.

#### Motorantennen slås ikke ud.

Motorantennen har ikke en relæboks.

#### Ingen lyd.

- Lydstyrken er lav.
- ATT-funktionen er aktiveret, eller Telephone ATT-funktionen (når forbindelseskablet fra en biltelefon tilsluttet til ATT-ledningen) er aktiveret.
- Faderkontrollen (FAD) er ikke indstillet på positionen for et to-højtalersystem.
- Cd-skifteren er ikke kompatibel med diskformatet (MP3/WMA/ATRAC-cd).  
→ Afspil med en Sony MP3-kompatibel cd-skifter, eller denne enhed.

#### Ingen biplyd.

- Bip-lyden er annulleret (side 11).
- Der er tilsluttet en ekstra effektforstærker, og du bruger ikke den indbyggede forstærker.

#### Hukommelsens indhold er slettet.

- Der er blevet trykket på nulstillingsknappen.  
→ Du skal gemme i hukommelsen igen.
- Strømtilslutningsledningen eller batteriet er blevet afbrudt.
- Strømtilslutningsledningen er ikke tilsluttet korrekt.

#### Gemte stationer og korrekt klokkeslæt er slettet.

#### Sikringen er sprunget.

#### Der kommer støj, når tændingsnøglen position skiftes.

Ledningerne er ikke tilpasset korrekt til bilens tilbehørsstrømtilslutning.

---

**Displayet forsvinder fra/vises ikke på displayvinduet.**

- Dæmperen er indstillet på "DIM-ON" (side 11).
- Displayet forsvinder, hvis du trykker på og holder (OFF).
- Tryk på og hold (OFF) på enheden, indtil displayet forsvinder.
- Forbindelsesstikkene er beskidte (side 16).

---

**DSO virker ikke.**

Afhængig af bilens indvendige indretning og musiktype, har DSO muligvis ikke den ønskede effekt.

---

---

**Cd/md-afspilning**

---

**Disken kan ikke lades.**

- En anden disk er allerede ladet.
- Disken er isat omvendt eller forkeret med kraft.

---

**Disken afspilles ikke.**

- Defekt eller snavset disk.
- Cd-r'erne/cd-rw'erne er ikke til lydbrug (side 14).

---

**MP3/WMA-filer kan ikke afspilles.**

Disken er ikke kompatibel med MP3/WMA-format og version (side 14).

---

---

**Det tager længere tid at afspille MP3/WMA-filer end andre filer.**

Ved følgende diske tager det længere tid at begynde afspilning.

- en disk, som er optaget med en kompliceret træstruktur.
- en disk, som er optaget i multisession.
- en disk, som kan tilføjes data.

---

**ATrac-cd'en kan ikke afspilles.**

- Disken er ikke oprettet med autoriseret software, f.eks. SonicStage eller SonicStage Simple Burner.
- Spor, der ikke er inkluderet i en gruppe, kan ikke afspilles.

---

**Displaypunkter ruller ikke.**

- For diske med særligt mange tegn kan de ikke altid rulles.
- "A.SCRL" er indstillet på "OFF".
- Indstil på "A.SCRL-ON" (side 12), eller tryk på (SCRL) på kortfjernbetjeningen.

---

**Lyden springer.**

- Installation er ikke korrekt.
- Installer enheden i en vinkel på mindre end 45° på et stabilt sted i bilen.
- Defekt eller snavset disk.

---

**Betjeningsknapperne fungerer ikke.**

---

**Disken udkastes ikke.**

Tryk på RESET-knappen (side 4).

---

**"MS" eller "MD" vises ikke på kildedisplayet, når både den ekstra MGS-X1 og md-skifter er tilsluttet.**

Denne enhed genkender MGS-X1 som en md-enhed.  
→ Tryk på (SOURCE), indtil "MS" eller "MD" vises, og tryk derefter gentagne gange på (MODE).

---

---

**Radiomodtagelse**

---

**Stationerne kan ikke modtages.**

---

**Lyden generes af støj.**

- Tilslut en motorantenne-kontrollledning (blå) eller tilbehørsstrømledning (rød) til strømledningen på bilens antenneforstærker. (Kun hvis bilen har en indbygget FM/MW/LW-antenne i bag/sideruden.)
- Kontrollerer tilslutningen af bilantennen.
- Den automatisk antenne slås ikke ud.  
→ Kontrollerer tilslutningen af motorantenne-kontrollledningen.
- Kontrollerer frekvensen.
- Når DSO-indstillingen er aktiveret, generes lyden nogle gange af støj.  
→ Indstil DSO-funktionen på "OFF" (side 6).

---

**Det er ikke muligt at stille ind på forvalgte stationer.**

- Frekvensen skal gemmes korrekt i hukommelsen.
- Radiosignalet er for svagt.

---

**Det er ikke muligt at stille automatisk ind på stationer.**

- Indstillingen af lokal søgning er ikke korrekt.  
→ Indstilling standser for ofte:  
Tryk på (SENS), indtil "LOCAL-ON" vises.  
→ Indstilling standser ikke ved en station:  
Tryk gentagne gange på (SENS), indtil "MONO-ON", "MONO-OFF" (FM), eller "LOCAL-OFF" (MW/LW) vises.
- Radiosignalet er for svagt.  
→ Indstil manuelt.

---

**"ST"-indikationen blinker ved FM-modtagelse.**

- Indstil frekvensen præcist.
- Radiosignalet er for svagt.  
→ Tryk på (SENS) for at indstille mono-modtagelse på "MONO-ON".

---

**Et FM-program, der udsendes i stereo, høres i mono.**

Enheden er indstillet på monomodtagelse.  
→ Tryk på (SENS), indtil "MONO-OFF" vises.

---

---

**RDS**

---

**SEEK begynder efter få sekunders lytning.**

Stationen er ikke en TP-station eller har svagt signal.  
→ Deaktiver TA (side 9).

---

**Ingen trafikmeldinger.**

- Aktiver TA (side 9).
- Stationen udsender ikke trafikmeldinger, selv om den er en TP-station.  
→ Stil ind på en anden station.

---

**PTY viser "- - - - -".**

- Den aktuelle station er ikke en RDS-station.
  - Der er ikke blevet modtaget RDS-data.
  - Stationen specificerer ikke programtypen.
-

---

## Fejldisplays/meddelelser

---

### BLANK\*1

Der er ikke optaget spor på md'en.\*2  
→ Afspil en md med optagede spor.

---

### ERROR\*1

- Disken er beskidt eller isat omvendt.\*2  
→ Rens disken eller sæt den korrekt i.
  - Der er isat en tom disk.
  - Disken kan ikke afspilles på grund af et problem.  
→ Isæt en anden disk.
- 

### FAILURE

Tilslutningen af højttalere/forstærkere er forkert.  
→ Se Installation/tilslutning-vejledningen til denne model for at kontrollere tilslutningen.

---

### LOAD

Skifteren er ved at lade disken.  
→ Vent, indtil ladning er udført.

---

### L. SEEK +/-

Lokal søgeindstilling er slået til ved automatisk indstilling.

---

### NO AF

Der findes ikke en alternativ frekvens for den aktuelle station.  
→ Tryk på (SEEK) +/-, mens stationsnavnet blinker. Enheden begynder søgning efter en anden frekvens med de samme PI (programidentifikation) -data ("PI SEEK" vises).

---

### NO DISC

Disken er ikke sat i cd/md-skifteren.  
→ Sæt diske i skifteren.

---

### NO ID3

Der er ikke skrevet ID3-tag-data i MP3-filen.

---

### NO INFO

Der er ikke skrevet tekstdata i ATRAC3/ATRAC3plus eller WMA-filen.

---

### NO MAG

Diskmagasinet er ikke sat i cd-skifteren.  
→ Sæt magasinet i skifteren.

---

### NO MUSIC

Disken er ikke en musikfil.  
→ Sæt en musik-cd i denne enhed eller en skifter, der kan afspille MP3.

---

### NO NAME

Der er ikke skrevet et spor/album/gruppe/disknavn på sporet.

---

### NO TP

Enheden fortsætter søgning efter TP-stationer til rådighed.

---

### NOT READ

Enheden har ikke læst diskdataene.  
→ Lad disken, og vælg den derefter på listen.

---

### NOTREADY

Md-skifterens låg står åbent, eller md'erne er ikke isat korrekt.  
→ Luk låget, eller isæt md'erne korrekt.

---

---

### OFFSET

Der kan være en intern funktionsfejl.  
→ Kontroller tilslutningen. Henvend dig til nærmeste Sony-forhandler, hvis fejlindikationen fortsat vises på displayet.

---

### READ

Enheden læser alle spor- eller gruppedata på disken.  
→ Afvent automatisk begyndelse af afspilning, når læsningen er udført. Afhængigt af diskstrukturen kan det tage mere end et minut.

---

### RESET

Cd-enheden og cd/md-skifteren kan ikke betjenes på grund af et problem.  
→ Tryk på RESET-knappen (side 4).

---

### "LLLL" eller "TTTT"

Ved tilbage- eller fremspoling har du nået begyndelsen eller slutningen af disken, og kan ikke gå længere.

---

### " \_ "

Tegnet kan ikke vises af enheden.

---

\*1 Hvis der opstår en fejl ved afspilning af en cd eller md, vises md'ens eller cd'ens disknummer ikke på displayet.

\*2 Disknummeret for den disk, der forårsager fejlen, vises på displayet.

Henvend dig til nærmeste Sony-forhandler, hvis disse løsninger ikke hjælper.

Hvis du bringer enheden til reparation pga. problemer med cd-afspilning, skal du tage den disk med, der blev brugt på det tidspunkt, da problemet begyndte.











# Tervetuloa!

Onnittelut tämän Sonyn cd-soittimen hankinnasta! Siinä on seuraavat toiminnot.

## • Cd:n toisto

Voit toistaa levyjä: cd-da (myös cd-tekstii\*), cd-r(w) (myös monitalennuksia sisältäviä mp3/wma-tiedostoja (s. 14)) ja atrac-cd (atrac3- ja atrac3plus-formaatteja (s. 15)).

Levytyypit	Levyn merkintä	
CD-DA		
MP3 WMA ATRAC CD	 	 

## • Radiovastaanotto

– Voit tallentaa aina 6 asemaa jokaiselle aaltoalueelle (FM1 (ULA), FM2, FM3, MW (KA) and LW (PA)).

– **BTM** -toiminto (Voimakkaimpien asemien tallennus): Laite valitsee voimakkainta lähetettä lähettävät asemat ja tallentaa ne muistiin.

## • RDS-palvelut

– Voit käyttää ULA-asemia RDS-järjestelmällä (Radio Data System).

## • Äänensäädöt

– **EQ3 stage2**: Voit valita halutun 7 esisäädetyistä taajuuskorjaimen käyrästä.

– **DSO** (Dynamic Soundstage Organizer): Tämä toiminto lisää läsnäolon tunnetta äänikenttään käyttämällä virtuaalikaiuttimien yhdistelmää kaiutinten äänen vahvistamiseksi, vaikka ne olisivatkin asennettu oven alaosaan.

– **BBE MP**: Parantaa digitaalisesti pakattua ääntä, kuten mp3:a.

## • Lisälaitteiden käyttö

Voit ohjata myös cd/md-vaihtajia.

## • Audiolisälaitteiden kytkeminen

– Laitteen etuosassa oleva AUX-tuloliitäntä mahdollistaa kannettavan audiolaitteen kytkemisen laitteistoon.

\* Cd-tekstilevy on cd-da-levy, jossa on tietoja levystä, esittäjästä ja raidan nimistä.

Asennusta ja liitäntöjä koskevat tiedot ovat oheistetuissa Asennus- ja liitäntäohjeissa.

## Varoitus, joka koskee autoja, joiden virtalukosta puuttuu ACC-asento

Kun olet katkaissut virran autosta virta-avaimella, paina ja pidä painettuna laitteen (OFF)-painiketta, kunnes näytöstä sammuu valo.

Muussa tapauksessa virta ei kytkeydy päältä laitteesta, mikä kuluttaa virtaa akusta.

CLASS 1  
LASER PRODUCT

Tämä tarra sijaitsee laitteen pohjassa.



**Kassering af gammelt elektrisk og elektronisk udstyr (gældende i EU og andre europæiske lande med separate indsamlingssystemer).**

Dette symbol på produktet eller på dets emballage angiver, at produktet ikke må behandles som husholdningsaffald. Det skal i stedet indleveres til et indsamlingssted for genbrug af elektrisk og elektronisk udstyr. Ved at sikre, at dette produkt bortskaffes korrekt, hindres eventuelle negative følger for miljø og mennesker, som ellers kunne forårsages af forkert affaldsbehandling for produktet. Genbrug af materialer bidrager til bevaring af naturens ressourcer. For nærmere oplysninger om genbrug af dette produkt kan du henvende dig til dine lokale myndigheder, husholdningsaffaldsservice eller den butik, hvor du købte produktet.

Tilhører dette gælder for: fjernbetjening

## Käytön aloittaminen

Alkuasetusten palauttaminen . . . . .	4
Kellonajan asettaminen . . . . .	4
Etupaneelin irrottaminen . . . . .	4
Etupaneelin kiinnittäminen . . . . .	5
Levyn asettaminen laitteeseen . . . . .	5
Levyn pois ottaminen . . . . .	5

## Säädinten sijainti ja perustoiminnot

Päälaite . . . . .	6
Kauko-ohjainkortti RM -X151 . . . . .	6

## CD

Näyttöyksiköt . . . . .	8
Jatkuva toisto ja satunnaisoitto . . . . .	8

## Radio

Radioasemien tallentaminen pikavalintoihin ja kuuntelu . . . . .	8
Automaattinen tallennus — BTM . . . . .	8
Radioasemien manuaalinen tallennus . . . . .	8
Muistiin tallennettujen asemien vastaanotto . . . . .	8
Asemien automaattinen esiviritys . . . . .	8
RDS . . . . .	9
Yhteenvedo . . . . .	9
AF- ja TA/TP-toimintojen asettaminen . . . . .	9
PTY:n valinta . . . . .	10
CT-asetuksen tekeminen . . . . .	10

**BBE<sup>®</sup> MP DIGITAL** BBE MP -prosessointi parantaa digitaalisesti pakattua ääntä, kuten mp3:a, palauttamalla ja vahvistamalla pakkauksen aikana menetettyä ylätaajuuksien tasapainoa. BBE MP toimii tuottamalla ylä-ääniharmonioita lähdemateriaalista, palauttaen ääneen lämmön, yksityiskohdat ja vivahteet.

SonicStage ja sen logo ovat Sony Corporationin tavaramerkkejä. ATRAC, ATRAC3, ATRAC3plus ja niiden logot ovat Sony Corporationin tavaramerkkejä.

## Muut toiminnot

Ääniasetusten muuttaminen . . . . .	11
Äänenlaadun säätäminen	
— BAL/FAD/SUB . . . . .	11
Taajuuskorjaimen käyrän räätälöinti	
— EQ3 . . . . .	11
Asetusyksikköjen asettaminen — SET . . . . .	11
Lisälaitteiden käyttö . . . . .	12
Audiolisälaitteet . . . . .	12
Cd/md-vaihtaja . . . . .	12
Sauvaohjain RM-X4S . . . . .	13

## Lisätietoja

Yleisiä käyttöohjeita . . . . .	14
Levyjä koskevia huomautuksia . . . . .	14
Mp3/wma-tiedoista . . . . .	14
Atrac-cd:stä . . . . .	15
Huolto ja kunnossapito . . . . .	15
Laitteen irrottaminen . . . . .	16
Tekniset tiedot . . . . .	16
Vianetsintä . . . . .	17
Vikanäytöt /Tiedotteet . . . . .	19



Microsoft, Windows Media, ja Windows-logo ovat Microsoft Corporationin tavaramerkkejä tai rekisteröityjä tavaramerkkejä USA:ssa ja muissa maissa.

## Käytön aloittaminen

### Alkuasetusten palauttaminen

Ennen laitteen ensimmäistä käyttökertaa tai sen jälkeen kun autonakku on vaihdettu tai liitäntöjä on muutettu, laite on palautettava alkuasetuksiin. Irrota etupaneeli ja paina RESET-painiketta jollakin terävällä esineellä, kuten kuulakärkikynällä.

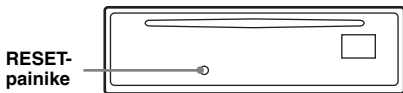

#### Huomautus

RESET-painikkeen painaminen nolaa kellonajan asetuksen ja joitakin muita muistiin tallennettuja asetuksia.

### Kellonajan asettaminen

Kellossa on 24 tunnin digitaalinen näyttö.

- 1 Paina ja pidä valintapainiketta painettuna.**  
Asetusnäyttö tulee esiin.
- 2 Paina valintapainiketta niin monta kertaa kuin tarvitaan, että "CLOCK-ADJ" ilmestyy näyttöön.**
- 3 Paina (DSPL) -painiketta.**  
Tuntilukemat alkavat vilkkua.
- 4 Aseta äänenvoimakkuussäädintä kiertämällä tunti- ja minuuttilukemat.**  
Digitaalisen ilmaisimen siirtämiseksi paina (DSPL) -painiketta.
- 5 Paina valintapainiketta.**  
Asetus on nyt valmis ja kello lähtee käyntiin.

Paina kellon esiin saamiseksi (DSPL) -painiketta. Paina (DSPL) -painiketta uudelleen edelliseen näyttöön palaamiseksi.

#### Kauko-ohjainkorttia käyttäen

Aseta kohdassa 4 tunti- ja minuuttilukemat painikkeella ↑ tai ↓.

#### Vihje

Kello voidaan asettaa aikaan automaattisesti RDS-toiminnon avulla (s. 10).

## Etupaneelin irrottaminen

Voit irrottaa etupaneelin tästä laitteesta laitteen varastamisen estämiseksi.

### Varoittava piippaus

Katkaistessasi virran virta-avaimella irrottamatta ensin etupaneelia, varoittava hälytyspiippaus tulee kuuluviin muutamaksi sekunniksi. Hälytysääni kuuluu ainoastaan silloin kun laitteiston sisäänrakennettua vahvistinta käytetään.

- 1 Paina (OFF) -painiketta.**  
Laitteesta katkaistaan virta.
- 2 Paina (OPEN) -painiketta.**  
Etupaneeli avautuu.
- 3 Siirrä etupaneelia oikealle ja vedä sen jälkeen kevyesti ulos etupaneelin vasen reuna.**

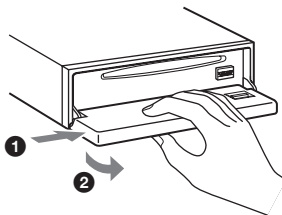

#### Huomautuksia

- Älä pudota etupaneelia tai paina liikaa sitä ja sen näyttöä.
- Älä altista etupaneelia kuumuudelle/suurille lämpötiloille tai kosteudelle. Älä jätä sitä pysäköityyn autoon ja erityisesti sen kojelaudalle tai hattuhyllylle.



## Etupaneelin kiinnittäminen

Aseta etupaneelissa oleva reikä (A) laitteen karaan (B) ja työnnä sen jälkeen sen vasen reuna kevyesti sisään.

Paina laitteen (SOURCE) -painiketta (tai lataa siihen levy) laitteen käyttämiseksi.

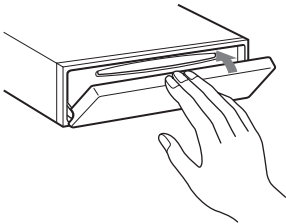
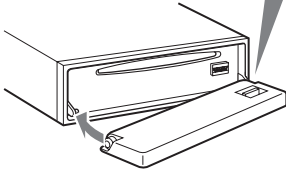
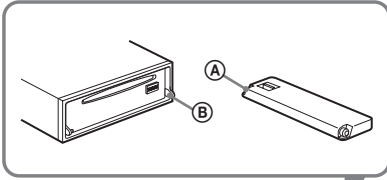

### Huomautus

Älä aseta mitään esineitä etupaneelin sisäpinnalle.

## Levyn asettaminen laitteeseen

- 1 Paina (OPEN) -painiketta.
- 2 Aseta levy paikalleen (etikettipuoli ylöspäin).

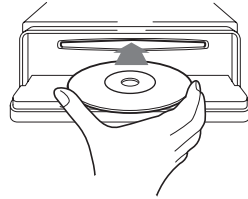

- 3 Sulje etupaneeli.  
Toisto käynnistyy automaattisesti.

## Levyn pois ottaminen

- 1 Paina (OPEN) -painiketta.
- 2 Paina ▲ -painiketta.  
Levy tulee nyt ulos soittimesta.
- 3 Sulje etupaneeli.

# Säädinten sijainti ja perustoiminnot

## Päälaite

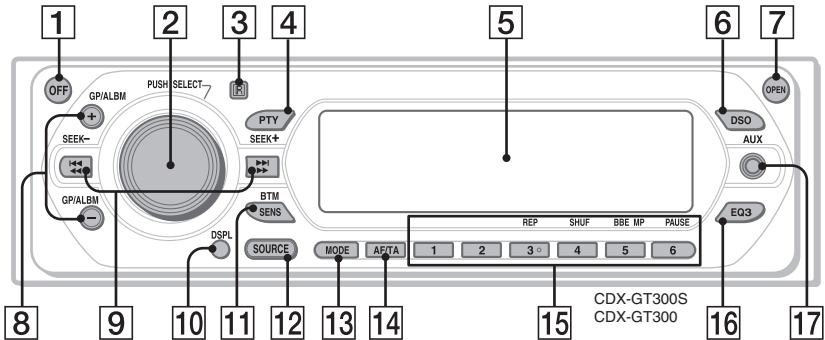

## Etupaneeli irrotettuna

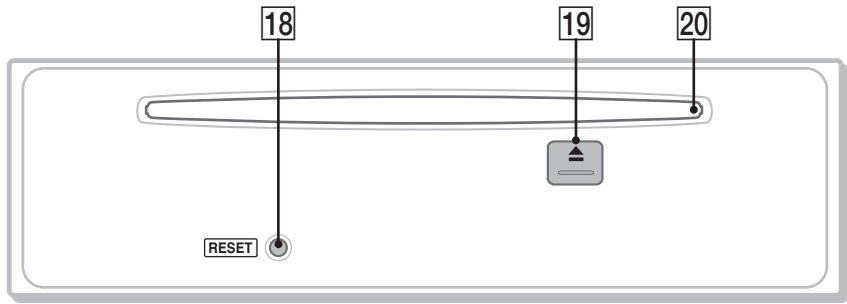

## Kauko-ohjainkortti RM -X151

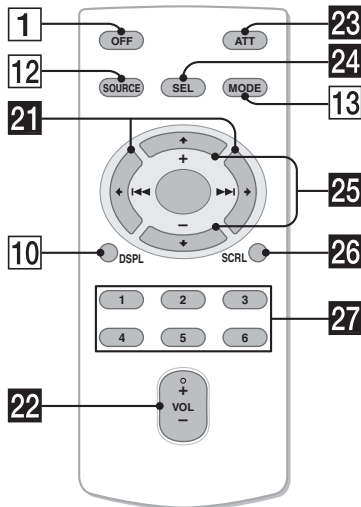

Lue lisätietoja nimen jälkeisiltä sivuilta. Kauko-ohjainkortin vastaavanimisillä painikkeilla saa aikaan saman toiminnon kuin päälaitteen painikkeilla.

- 1 OFF-painike**  
Äänilähteen päältä/päällekytkeminen
- 2 Äänenvoimakkuussäädin/ Valintapainike 11**  
Äänenvoimakkuuden säätämiseksi (kierrä); asetusyksiköiden valitsemiseksi (paina ja kierrä).
- 3 Kauko-ohjainkortin anturi**
- 4 PTY-painike (ohjelmatyyppi) 10**  
RDS-toiminnon PTY valitseminen
- 5 Näyttö**
- 6 DSO-painike 2**  
DSO-tilan valitsemiseksi (1, 2, 3 tai OFF). Mitä suurempi numero, sitä voimakkaampi tehoste.
- 7 OPEN-painike 5**

- 8 GP\*1 /ALBM\*2 +/- -painikkeet** \*3  
Soittoryhmien/albumien ohittamiseksi (paina); useamman soittoryhmän/albumin ohittamiseksi kerrallaan (paina ja pidä painettuna)
- 9 SEEK (-/+)-painikkeet**  
CD:  
Raitojen ohittamiseksi (paina); useamman raidan ohittamiseksi (paina, ja paina uudelleen noin sekunnin kuluttua sekä pidä painettuna); pikasiirto eteen/taaksepäin raidalla (paina ja pidä painettuna).  
Radio:  
Radioasemien virittämiseen automaattisesti (paina); radioaseman virittämiseksi manuaalisesti (paina ja pidä painettuna).
- 10 DSPL-painike (näyttö) 8**  
Näyttöyksiköiden vaihtamiseksi.
- 11 SENS/BTM-painike 8**  
Heikosti kuuluvan radiovastaanoton parantamiseksi: LOCAL/MONO (paina); BTM-toiminnon käynnistämiseksi (paina ja pidä painettuna).
- 12 SOURCE-painike**  
Virran kytkemiseksi päälle/äänilähteen vaihtamiseksi (Radio/CD/MD\*4/AUX).
- 13 MODE-painike 8, 12**  
Radion aaltoalueen valitseminen (ULA/KA/PA)/laitteen valitseminen \*5.
- 14 AF (Vaihtoehdotiset taajuudet)/TA (Liikennetiedotukset) -painike 9**  
RDS-palvelun AF- ja TA/TP-toimintojen asettaminen.
- 15 Numeropainikkeet**  
Cd/md\*4:  
③: REP 8  
④: SHUF 8  
⑤: BBE MP\*6 3  
BBE MP -toiminnon aktivoimiseksi aseta asetukseksi ""BBEMP-ON".  
Toiminnon peruuttamiseksi aseta asetukseksi "BBEMP-OFF".  
⑥: PAUSE\*6  
Toiston tauottamiseksi. Tauon peruuttamiseksi paina painiketta uudelleen.  
Radio:  
Radioasemien vastaanottamiseksi (paina); radioasemien tallentamiseksi (paina ja pidä painettuna).

- 16 EQ3-painike (taajuuskorjain) 11**  
Taajuuskorjauksen tyyppin valitsemiseksi (XPLD, VOCAL, EDGE, CRUISE, SPACE, GRAVITY, CUSTOM tai OFF).
- 17 AUX-tuloliitäntä 12**  
Kannettavan audiolaitteen kytkemiseksi.
- 18 RESET-painike 4**
- 19 ▲ -(poisto)painike 5**  
Levyn ulos ottamiseksi.
- 20 Levytila 5**  
Levyn asettamiseksi soittimeen.

Kauko-ohjainkortissa on myös seuraavat laitteen painikkeista/toiminnoista poikkeavat painikkeet.

- 21 ◀ (I◀◀)/▶▶ (▶▶▶) -painikkeet**  
Cd-soittimen/radion ohjaamiseksi, sama kuin laitteen (SEEK) +/- -painike.
- 22 VOL (äänenvoimakkuus) +/- -painike**  
Äänenvoimakkuuden säätäminen.
- 23 ATT-painike (äänenvaimennus)**  
Äänenvoimakkuuden vaimentaminen. Paina painiketta uudelleen vaimennuksen peruuttamiseksi.
- 24 SEL-painike (valinta)**  
Sama kuin laitteen valintapainike.
- 25 ↑ (+)/↓ (-) -painikkeet**  
Cd-soittimen ohjaamiseksi, sama kuin laitteen (GP/ALBM) +/- -painike.
- 26 SCRL-painike (vieritys) 8**  
Näyttöyksikön vierittämiseksi.

- 27 Numeropainikkeet**  
Radioasemien vastaanottamiseksi (paina); radioasemien tallentamiseksi (paina ja pidä painettuna).

- \*1 Atrac-cd:tä toistettaessa.  
\*2 Mp3/wma-tiedostoja toistettaessa.  
\*3 Käyttötapa muuttuu, mikäli laitteistoon on kytketty vaihtaja, lue lisää s. 13.  
\*4 Kun md-vaihtaja on kytketty laitteistoon.  
\*5 Cd/md-vaihtajan ollessa kytkettynä laitteeseen.  
\*6 Tätä laitetta toistettaessa.

#### Huomautus

Jos laite on kytketty päältä ja näyttö sammuu, laitetta ei voi käyttää kauko-ohjainkortilla, ellei laitteen (SOURCE) -painiketta paineta tai ellei levyä aseteta laitteeseen sen aktivoimiseksi.

#### Vihje

Lisätietoja pariston vaihdosta on kappaleessa lue "Kauko-ohjainkortin litiumpariston vaihto" s. 15.

Yksityiskohtaisia tietoja cd/md-vaihtajan valitsemisesta on s. 12.

## Näyttöyksiköt

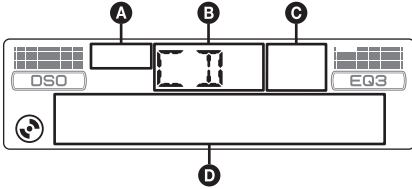

- A** Atrac-cd-ilmaisain
- B** Toistolaitte
- C** Wma/mp3/bbe mp -ilmaisain
- D** Raidan numero/Käytetty toisto aika, Levyn/artistin nimi, Albumin/soittoryhmän numero\*1, Albumin/soittoryhmän nimi, Raidan nimi, Tekstitiedot\*2, Kello

\*1 Albumin/soittoryhmän nimi näytetään vain albumin/soittoryhmän vaihtuessa.

\*2 Mp3-raitaa toistettaessa ID3-tagit tulevat esiin, atrac-cd:tä toistettaessa SonicStage tms. -ohjelmistolla kirjoitetut tiedot tulevat esiin, ja wma-tiedoista toistettaessa wma-tagit tulevat esiin.

Vaihda näyttöyksiköitä **D** painamalla **(DSPL)** -painiketta; vieritä näyttöyksiköitä **B** painamalla kauko-ohjainkortista **(SCRL)** -painiketta tai valitse asetus "A.SCRL-ON" (s. 12).

### Vihje

Näytettävät näyttöyksiköt riippuvat levytyypistä, tallennusformaateista ja asetuksista. Yksityiskohtaisia tietoja mp3:sta/wma:sta on s. 14; atrac-cd:stä s. 15.

## Jatkuva toisto ja satunnaissoitto

- 1** Paina toiston aikana **(3)** (REP)- tai **(4)** (SHUF) -painiketta niin monta kertaa kuin tarvitaan, että haluttu asetus tulee esiin.

Valitse	Toistaaksesi
REP-TRACK	raitaa jatkuvalla toistolla.
REP-ALBM*1	albumia jatkuvalla toistolla.
REP-GP*2	soittoryhmää jatkuvalla toistolla.
SHUF-ALBM*1	albumia satunnaissoitolla.
SHUF-GP*2	soittoryhmää satunnaissoitolla.
SHUF-DISC	levyn raitoja arvotussa järjestyksessä.

\*1 Mp3/wma-tiedoista toistettaessa.

\*2 Atrac-cd:tä toistettaessa.

Valitse normaaliin toistoon palaamiseksi "REP-OFF" tai "SHUF-OFF".

## Radioasemien tallentaminen pikavalintoihin ja kuuntelu

### Muistutus

Virittäessäsi asemia autoa ajaessasi käytä voimakkaimpien asemien viritystoimintoa (BTM) onnettomuuksien välttämiseksi.

### Automaattinen tallennus — BTM

- 1** Paina **(SOURCE)** -painiketta niin monta kertaa kuin tarvitaan, että näytölle ilmestyy "TUNER".

Paina altoalueen vaihtamiseksi **(MODE)** -painiketta niin monta kertaa kuin tarvitaan. Voit valita altoalueeksi jonkin seuraavista: FM1 (ULA), FM2, FM3, MW (KA) tai LW (PA).

- 2** Paina ja pidä painettuna **(BTM)** -painiketta, kunnes "BTM" alkaa vilkkua näytöllä.

Laite tallentaa muistiin asemat niiden taajuuslukemien mukaisessa järjestyksessä. Piippaus vahvistaa asetuksen tallennuksen muistiin.

### Radioasemien manuaalinen tallennus

- 1** Kun olet virittänyt kohdalleen radioaseman, jonka haluat tallentaa pikavalintapaikalle, paina ja pidä painettuna jotakin numeropainiketta **(1–6)**, kunnes näytölle ilmestyy "MEM". Numeropainikkeen ilmaisain ilmestyy näytölle.

### Huomautus

Jos yrität tallentaa uutta asemaa pikavalintapaikalle, jolle on jo tallennettu asema, vanha asema häviää, ja uusi tulee voimaan.

### Vihje

Kun RDS-asema on tallennettu pikavalintapaikalle, sen AF/TA-asetus tallennetaan samalla kertaa (s. 9).

### Muistiin tallennettujen asemien vastaanotto

- 1** Valitse altoalue ja paina sen jälkeen jotakin numeropainikkeista **(1–6)**.

### Asemien automaattinen esiviritys

- 1** Valitse altoalue ja paina sen jälkeen **(SEEK)** -/+ -painiketta aseman hakemiseksi.

Haku keskeytyy laitteen löytäessä aseman. Jatka hakua, kunnes haluttu asema on löytenyt.

### Vihje

Jos tiedät haettavan radioaseman taajuuden, paina ja pidä sisäänpainettuna **(SEEK)** -/+ -painike paikantaksesi kohdalleen suunnilleen oikean taajuuden, ja paina sen jälkeen **(SEEK)** -/+ -painiketta niin monta kertaa kuin tarvitaan halutun taajuuden hienosäätämiseksi kohdalleen (manuaalinen viritys).

## Yhteenveto

Radio Data System -palvelulla (RDS) varustetut ULA-asetat lähettävät normaalin ohjelmasignaalin ohessa ylimääräisiä, ei-kuunneltavassa digitaalissa muodossa olevia tekstitietoja.

## Näyttöyksiköt

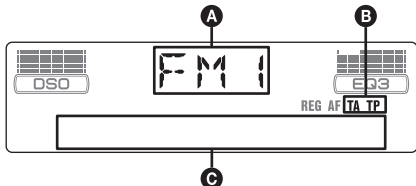

- A** Aaltoalue, toiminto
- B** TA/TP\*1
- C** Taajuus\*2 (Aseman nimi), pikavalinnan numero, kello, RDS-tiedot

\*1 "TA" vilkkuu näytöllä liikennetiedotetta lähetettäessä. "TP" palaa näytöllä sellaista asemaa vastaanotettaessa.

\*2 RDS-asetmaa kuunneltaessa taajuuslukemien vasemmalla puolella näkyy " \* ".

Näyttöyksiköiden vaihtamiseksi **C** paina (DSPL) -painiketta.

## RDS-palvelut

Tässä virittimessä on automaattisesti käytettävissä seuraavat RDS-palvelut:

### A (Vaihtoehdotiset taajuudet)

Valitsee ja virittää ohjelman sitä voimakkaimmalla signaalilla verkossa lähettävälle asemalle. Tätä toimintoa käyttämällä voit keskeytyksettä kuunnella samaa ohjelmaa pitkää ajomatkaa ajaessasi tarvitsematta virittää radiota käsin aina tätä ohjelmaa lähettävälle asemalle.

### TA (Liikennetiedotukset)/TP

(Liikenneohjelmat)

Lähettää tuoreita liikenneuutisia/ohjelmia. Liikennetiedotuksen/ohjelman käynnistyessä lähetyks siirtyy kuunnellulta äänilähteeltä liikennelähetykseen.

### PTY (Ohjelmatyypit)

Näyttää parhaillaan kuunneltavan ohjelman tyyppiin. Hakee myös asemia valitun ohjelmatyyppiin perusteella.

### CT (Kellonaika)

RDS-lähetyksen mukana tuleva CT-data (kellonaikatiedot) asettaa kellon oikeaan aikaan.

## Huomautuksia

- Maasta/alueesta riippuen kaikkia RDS-palveluita ei välttämättä ole käytettävissä.
- RDS ei toimi, jos lähetteen voimakkuus on heikko tai ellei kohdalleen viritetty asema lähetä RDS-tietoja.

## AF- ja TA/TP-toimintojen asettaminen

**1** Paina (AF/TA) -painiketta niin monta kertaa kuin tarvitaan, että haluttu asetus tulee esiin.

Valitse	Halutessasi
<b>AF-ON</b>	aktivoida AF- ja passivoida TA-toiminnon.
<b>TA-ON</b>	aktivoida TA- ja passivoida AF-toiminnon.
<b>AF, TA-ON</b>	aktivoida sekä AF- että TA-toiminnon
<b>AF, TA-OFF</b>	passivoida sekä AF- että TA-toiminnon

## RDS-asettien tallentaminen AF- tai TA-asetuksilla

Voit esivirittää RDS-asetat AF/TA-asetuksella. Jos käytät BTM-toimintoa, ainoastaan RDS-asetat tallennetaan samalla AF/TA-asetuksella. Jos esivirität asemat pikavalintapaikoille käsin, voit esivirittää sekä RDS- että ei-RDS-asetat kunkin omalla AF/TA-asetuksellaan.

**1** Aseta AF/TA-asetus, ja tallenna sen jälkeen asema BTM-toiminnolla tai käsin.

## Liikennetiedotusten äänenvoimakkuuden esiasetus

Voit esiasettaa liikennetiedotusten äänenvoimakkuuden, ettei mikään niistä jäisi kuulematta.

**1** Säädä äänenvoimakkuus äänenvoimakkuuden säätöpainiketta kiertämällä.

**2** Paina ja pidä painettuna (AF/TA) -painiketta., kunnes "TA" ilmestyy näyttöön.

## Hätätiedotusten vastaanotto

AF- tai TA-toiminnon ollessa käytössä hätätiedotteet keskeyttävät automaattisesti aikaisemmin valitun äänilähteen toiston.

**jatkuu seuraavalla sivulla →**

## Alueohjelman kuunteleminen keskeytyksettä — REG

AF-toiminnon ollessa käytössä: tämän laitteen tehdasasetus rajoittaa kuuntelun yhdelle alueelle, jolloin asema ei siirry toiselle alueohjelmaa voimakkaammalla signaalilla lähetettävälle asemalle.

Jos ajat pois tämän alueohjelman vastaanottoalueelta, valitse asetusvalikosta asetukseksi "REG-OFF" (s. 12).

### Huomautus

Tämä toiminto ei ole käytettävissä Isossa-Britanniassa eikä tietyillä muilla alueilla.

## Paikallislinkkitoiminto (vain Isossa-Britanniassa)

Paikallislinkkitoiminto antaa mahdollisuuden valita alueelta muita paikallisasemia, vaikka ne eivät olisikaan tallennettuina numeropainikkeisiin.

- 1 Paina ULA-vastaanoton aikana jotakin numeropainiketta (①–⑥), jolle on tallennettuna jokin paikallisasema.
- 2 Paina 5 sekunnin sisällä uudestaan paikallisaseman numeropainiketta. Toista menettely, kunnes haluttu paikallisradioasema on löytynyt.

## PTY:n valinta

- 1 Paina ULA-ohjelman aikana (PTY) -painiketta.



Parhaillaan kuunneltavan ohjelmatyyppin nimi tulee näyttöön, jos asema lähettää PTY-tietoja.

- 2 Paina (PTY) -painiketta niin monta kertaa, että haluttu ohjelmatyyppi tulee näkyviin.
- 3 Paina (SEEK) -/+ -painiketta. Viritin alkaa hakea valittua ohjelmatyyppiä lähettävää radioasemaa.

## Ohjelmatyyppit

**NEWS** (Uutiset), **AFFAIRS** (Ajankohtaista), **INFO** (Tiedotuksia), **SPORT** (Urheilua), **EDUCATE** (Opetus), **DRAMA** (Kuunnelmia), **CULTURE** (Kulttuuria), **SCIENCE** (Tiede), **VARIED** (Sekalaista), **POP M** (Listamusiikkia), **ROCK M** (Rokkia), **EASY M** (Kevyttä viihdemusiikkia), **LIGHT M** (Kevyttä klassista), **CLASSICS** (Klassista), **OTHER M** (Muu musiikki), **WEATHER** (Säätietoja), **FINANCE** (Talous), **CHILDREN** (Lastenohjelmia), **SOCIAL A** (Yhteiskunnallista), **RELIGION** (Uskonto), **PHONE IN** (Kuuntelijat soittavat), **TRAVEL** (Matkailu), **LEISURE** (Vapaa-aika), **JAZZ** (Jatsia), **COUNTRY** (Kantaria), **NATION M** (Kotimaista musiikkia), **OLDIES** (Vanhempaa listamusiikkia), **FOLK M** (Etnoa), **DOCUMENT** (Dokumentti)

### Huomautus

Tätä toimintoa ei voi käyttää tietyissä maissa/alueilla, joissa ei ole käytettävissä PTY-tietoja.

## CT-asetuksen tekeminen

- 1 Aseta asetusvalikosta asetukseksi "CT-ON" (s. 11).

### Huomautuksia

- CT-toiminto ei välttämättä toimi, vaikka RDS-aseman vastaanotto onnistuisikin.
- CT-toiminnolla asetettu aika saattaa poiketa hieman oikeasta ajasta.

## Muut toiminnot

### Ääniasetusten muuttaminen

#### Äänenlaadun säätäminen

##### — BAL/FAD/SUB

Voit säätää vasen/oikea- sekä etu/takatasapainoa sekä subwooferin voimakkuutta.

- 1 Paina valintapainiketta niin monta kertaa kuin tarvitaan, että "BAL", "FAD" tai "SUB" ilmestyy näyttöön.**

Yksikkö vaihtuu seuraavalla tavalla:

**LOW**\*1 → **MID**\*1 → **HI**\*1 →

**BAL** (vasen-oikea) → **FAD** (etu-taka) →

**SUB** (subwooferin äänenvoimakkuus)\*2 → **AUX**\*3

\*1 EQ3-toiminnon ollessa aktivoitu (s. 11).

\*2 Audiotoistoasetuksen ollessa "SUB" (s. 11).

"ATT" näkyy näyttöllä pienimmällä voimakkuudella, ja voimakkuutta voidaan lisätä 20-portaisella asteikolla.

\*3 AUX-ohjelmälähteen ollessa aktivoituna (s. 12).

- 2 Kierrä äänenvoimakkuuden säädintä valitun yksikön säätämiseksi.**

Asetus on suoritettu valmiiksi 3 sekunnin kuluttua ja näyttö palaa normaaliin toisto/vastaanottotilaan.

#### Kauko-ohjainkorttia käyttäen

Paina valitun yksikön säätämiseksi kohdassa 2 jotakin painikkeista ←, ↑, → ja ↓.

#### Taajuuskorjaimen käyrän räätelöinti — EQ3

EQ3:n "CUSTOM"-asetusta käyttämällä voi tehdä omat taajuuskorjausasetuksesi.

- 1 Valitse ohjelmälähde ja paina sen jälkeen (EQ3) -painiketta niin monta kertaa kuin tarvitaan kohdan "CUSTOM" valitsemiseksi.**
- 2 Paina valintapainiketta niin monta kertaa kuin tarvitaan, että näytölle ilmestyy "LOW", "MID" tai "HI".**
- 3 Kierrä äänenvoimakkuuden säädintä valitun yksikön säätämiseksi.** Äänenvoimakkuutta voi säätää 1 dB:n askelin välillä -10 – +10 dB.

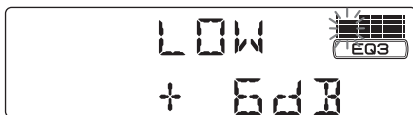

Toista kohdat 2 ja 3 taajuuskäyrän säätämiseksi.

Tehtaalla asetetun taajuuskäyrän palauttamiseksi paina ja pidä painettuna valintapainiketta ennen kuin asetus on suoritettu valmiiksi.

Asetus on suoritettu valmiiksi 3 sekunnin kuluttua ja näyttö palaa normaaliin toisto/vastaanottotilaan.

#### Vihje

Myös muut taajuuskorjaustyypit ovat säädettävissä.

#### Kauko-ohjainkorttia käyttäen

Paina valitun yksikön säätämiseksi kohdassa 3 jotakin painikkeista ←, ↑, → ja ↓.

#### Asetusyksikköjen asettaminen

##### — SET

- 1 Paina ja pidä valintapainiketta painettuna.** Asetusnäyttö tulee esiin.
- 2 Paina ja valintapainiketta niin monta kertaa kuin tarvitaan halutun yksikön esiinsaamiseksi.**
- 3 Kierrä äänenvoimakkuuden säätöpyörää asetuksen (esimerkiksi "ON" tai "OFF") valitsemiseksi.**
- 4 Paina ja pidä valintapainiketta painettuna.** Asetus on nyt suoritettu valmiiksi, ja näyttö palaa normaaliin toisto/vastaanottotilaan.

#### Huomautus

Näytöllä näytettävät yksiköt riippuvat äänilähteestä ja asetuksista.

#### Kauko-ohjainkorttia käyttäen

Valitse asetus kohdassa 3 painikkeilla ← ja →.

Seuraavien yksikköjen asetuksia voidaan vaihtaa (lue lisätietoja ilmoitetuilta sivuilta):  
"●" merkitsee tehdasasetusta.

#### CLOCK-ADJ (Kellonajan asetus) (s. 4)

#### CT (Kellonaika)

Asetuksen asettamiseksi joko asetukseksi "CT-ON" tai "CT-OFF" (●) (s. 9, 10).

#### BEEP

Asetuksen asettaminen joko asetukseksi "BEEP-ON" (●) tai "BEEP-OFF".

#### AUX-A\*1 (AUX Audio)

AUX-toistolähteen asetuksen asettamiseksi joko "AUX-A-ON"- (●) tai "AUX-A-OFF"-asetukseksi (s. 12).

#### SUB/REAR\*1

Audiotoistotavan vaihtamiseksi.

- "SUB-OUT" (●): Äänen toistamiseksi subwooferista.
- "REAR-OUT": Bassojen toistamiseksi tehovahvistimen valinnoilla.

jatkuu seuraavalla sivulla →

## DIM (Himmennin)

Näytön kirkkauden säätämiseksi.

- "DIM-AT" (●): Näytön himmentämiseksi automaattisesti auton sisävalojen sytyessä.
- "DIM-ON": Näytön himmentämiseksi.
- "DIM-OFF": Himmennimen passivoimiseksi.

## CONTRAST

Näytön kontrastin säätämiseksi.

Kontrastin tason voi säätää 7-portaisesti.

## M.DSPL\*2 (Vieritysnäyttö)

Vieritysnäyttötilan (Motion Display) valitsemiseksi.

- "M.DSPL-SA" (●): Liikkuvien mallien ja spektrianalysaattorin näyttämiseksi.
- "M.DSPL-ON": Liikkuvien mallien näyttämiseksi.
- "M.DSPL-OFF": Vieritysnäytön passivoimiseksi.

## DEMO\*1 (Esittely)

Asetuksen asettaminen asetukseksi "DEMO-ON" (●) tai "DEMO-OFF".

## A.SCRL (Automaattinen vieritys)

Pitkien näyttöyksiköiden vierittämiseksi automaattisesti levyn/soittoryhmän/raidan/albumin nimen vaihtuessa.

- "A.SCRL-ON": Vierityksen suorittamiseksi.
- "A.SCRL-OFF" (●): Vierityksen estämiseksi.

## REG\*3

Asetuksen asettaminen asetukseksi "REG-ON" (●) tai "REG-OFF" (s. 10).

## LPF\*4 (Alipäästösuodin)

Subwooferin rajataajuuden valitsemiseksi "LPF OFF" (●), "LPF125Hz" tai "LPF 78Hz".

\*1 Laitteen ollessa päältä.

\*2 Laitteen ollessa päällä.

\*3 ULA-vastaanoton aikana.

\*4 Audiotoistoasetuksen ollessa "SUB".

## Lisälaitteiden käyttö

### Audiolisälaitteet

Kytkeällä vapaavalintaisen kannettavan audiolaitteen tämän laitteen AUX-tuloliitäntään (stereominiliitäntä) ja valitsemalla sen jälkeen sen, voit kuunnella sen ääntä autosi kaiuttimista. Äänenvoimakkuus on säädettävissä mille tahansa voimakkuudelle tämän laitteen ja kannettavan laitteen äänenvoimakkuuksista. Seuraa alla annettavia ohjeita.

### Kannettavan audiolaitteen kytkeminen laitteistoon.

- 1 Kytke kannettava laite päältä.
- 2 Säädä laitteen äänenvoimakkuus nolllille.
- 3 Kytke laite tähän laitteistoon.

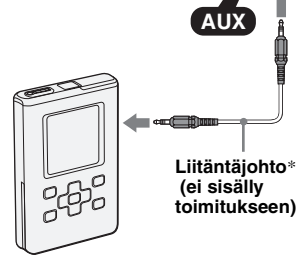
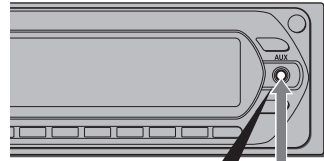

\* Käytä suoraa liitintä.

## Äänenvoimakkuuden säätäminen

Säädä jokaisen laitteistoon kytketyn audiolaitteen äänenvoimakkuus ennen toiston aloittamista.

- 1 Säädä laitteen äänenvoimakkuus nolllille.
- 2 Paina (SOURCE) -painiketta niin monta kertaa kuin tarvitaan, että "AUX FRONT IN" ilmestyy näytölle.
- 3 Käynnistä kannettavan audiolaitteen toisto kohtuullisella äänenvoimakkuudella.
- 4 Säädä laitteistosta äänenvoimakkuus normaalisti käyttämäksesi.
- 5 Paina valintapainiketta niin monta kertaa kuin tarvitaan, että näytölle ilmestyy "AUX", ja säädä äänenvoimakkuus äänenvoimakkuuden säätimellä.

## Cd/md-vaihtaja

### Vaihtajan valinta

- 1 Valitse laite painamalla (SOURCE) -painiketta niin monta kertaa kuin tarvitaan, että "CD" tai "MD" ilmestyy näyttöön.
- 2 Paina (MODE) -painiketta niin monta kertaa kuin tarvitaan, että haluttu vaihtaja tulee esiin.

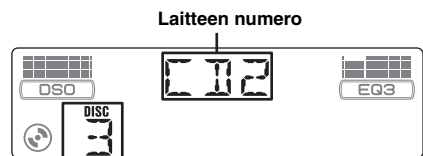

Levyn numero

Toisto käynnistyy.



## Albumien ja levyjen ohittaminen

1 Paina toiston aikana (GP/ALBM) +/-.

Ohittaaksesi	Paina (GP/ALBM)
albumin	ja päästä se (pidä hetken painettuna).
albumeita keskeytyksettä	2 sekunnin sisällä ensimmäisestä päästämisestä.
levyjä	niin monta kertaa kuin tarvitaan.
levyjä keskeytyksettä	ja paina sen jälkeen painiketta uudelleen 2 sekunnin sisällä ja pidä se sen jälkeen painettuna.

## Jatkuva toisto ja satunnaistoito

1 Paina toiston aikana (3) (REP)- tai (4) (SHUF) -painiketta niin monta kertaa kuin tarvitaan, että haluttu asetus tulee esiin.

Valitse	Toistaaksesi
REP-DISC*1	levyjä jatkuvalla toistolla.
SHUF-CHGR*1	vaihtajan raitoja arvotussa järjestyksessä.
SHUF-ALL*2	kaikkien laitteiden raitoja arvotussa järjestyksessä.

\*1 Jos yksi tai useampia cd/md-vaihtajia on kytketty laitteistoon.

\*2 Jos yksi tai useampia cd-vaihtajia tai kaksi tai useampia md-vaihtajia on kytketty laitteistoon.

Valitse normaaliin toistoon palaamiseksi "REP-OFF" tai "SHUF-OFF".

### Vihje

"SHUF-ALL" -toiminnossa raidat valitaan satunnaisesti vain joko cd- tai md-soittimilta.

## Sauvaohjain RM-X4S

### Tarran kiinnittäminen

Kiinnitä ilmaisintarra sen sauvaohjaimen asennuspuolen mukaisesti.

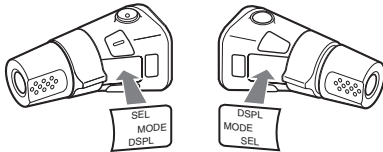

## Säädinten sijainti

Tämän laitteen ja sauvaohjaimen samannimiset painikkeet tuottavat saman toiminnon.

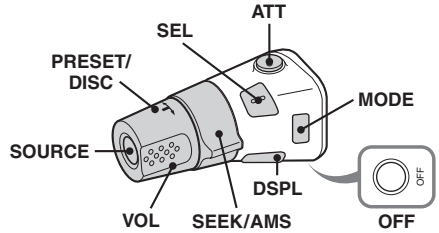

Sauvaohjaimessa on myös seuraavat laitteen painikkeista/toiminnoista poikkeavat painikkeet.

### • PRESET/DISC-säädin

Sama kuin laitteen (GP/ALBM) +/--säädin (paina sisään ja kierrä).

### • VOL-säädin (äänenvoimakkuus)

Vastaa laitteen äänenvoimakkuuden säädintä (kierrä).

### • SEEK/AMS-säädin

Sama toiminto kuin laitteen (SEEK) +/- -painikkeilla (kierrä tai kierrä ja pysäytä paikalleen).

## Säädinten käyttösuunnan vaihtaminen

Säädinten käyttösuunta on tehtäällä asetettu alla olevan kuvan mukaiseksi.

Asetuksen lisäämiseksi

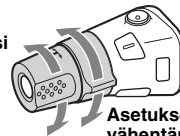

Asetuksen vähentämiseksi

Jos sauvaohjain pitää asentaa ohjauspylvään oikealle puolelle, voit muuttaa säädinten käyttösuunnan.

1 Samalla kun painat VOL-säädintä, paina ja pidä painettuna (SEL) -painiketta.

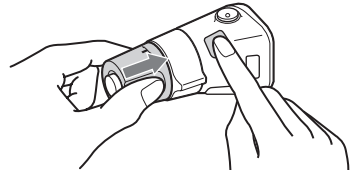

## Lisätietoja

### Yleisiä käyttöohjeita

- Jos autosi on ollut pysäköitynä suorassa auringonpaisteessa, odota laitteen jäähtymistä ennen seuraavaa käyttöä.
- Moottoriantenni avautuu automaattisesti laitteen ollessa käytössä.

### Kosteuden tiivistyminen

Cd-soittimen lukupäihin ja näyttöön voi tiivistyä stateisella ilmalla tai hyvin kosteassa ilmastossa kosteutta. Jos näin käy, laite ei toimi kunnolla. Ota tällöin levy ulos ja anna laitteen "kuivua" noin tunnin ajan kosteuden haihduttamiseksi.

### Korkean äänenlaadun säilyttämiseksi

Vältä roiskuttamista mehua tai muita virvoitusjuomia laitteeseen tai levyihin.

### Levyjä koskevia huomautuksia

- Älä koske levyn pintaa, jotta levy pysyisi puhtaana. Käsittele levyjä reunasta kiinni pitäen.
- Säilytä levyjä koteloiissaan tai levymaksineissa silloin kun niitä ei käytetä.
- Älä altista levyjä kuumuudelle/korkeille lämpötiloille. Vältä niiden jättämistä autoon ja erityisesti sen kojelaudalle tai hattuhyllylle.
- Älä kiinnitä levyihin tarroja tai käytä tahmeaa mustetta/liimanjäänteitä sisältäviä levyjä. Tällaiset levyt saattavat käytettäessä lakata pyörimästä ja aiheuttaa toimintavian tai tuhoutua.



- Älä käytä levyjä, joihin on kiinnitetty nimi- tai muita tarroja. Tällaisten levyjen käytöstä voi seurata seuraavia vikoja:
  - Levyn poistaminen ei onnistu (mikä johtuu etiketin tai tarran laidan irtoamisesta, mikä taas jumittuu poistomekanismin).
  - Audiodatan lukemisen epäonnistuminen (esim. toistossa esiintyvät hyppäykset tai toiston epäonnistuminen kokonaan), mikä johtuu etiketin tai tarran kutistumisesta lämmön johdosta, jolloin seurauksena voi olla levyn vääntyminen.
- Et voi toistaa tällä laitteella epääännöllisen muotoisia levyjä (kuten sydämen- tai tähdenmuotoisia levyjä), koska ne saattavat aiheuttaa soittimeen toimintavian. Älä käytä tällaisia levyjä.
- Tällä soittimella ei voi toistaa 8 cm:n cd-levyjä.

- Ennen levyn soiton aloittamista pyyhi se kuluttajakäyttöön myytävällä puhdistusliinalla. Pyyhi jokainen levy sen keskikohdasta laidoille edeten. Älä käytä liuottimia, kuten puhdistusbensiiniä, tinneriä tai kuluttajakäyttöön myytäviä puhdistussarjoja tai vinyylilevyjen puhdistukseen käytettäviä antistaattisia sprayjä.



### Cd-r(w)-levyjä koskevia huomautuksia

- Joitakin cd-r(w)-levyjä (riippuen niiden tallentamiseen käytetystä laitteistosta tai levyn tilasta) ei voi toistaa tällä laitteella.
- Et voi toistaa viimeistelemättömiä cd-r(w)-levyjä.

### Kopiosuojatekniikalla koodatut musiikkilevyt

Tämä tuote on suunniteltu toistamaan Compact Disc (CD) -standardin mukaisia levyjä. Jotkin levy-yhtiöt markkinoivat parhaillaan erilaisia kopiosuojalla varustettuja levyjä. Pidä mielessä, että näiden levyjen jukossa on joitakin cd-standardin kanssa yhteensopimattomia cd-levyjä, joita ei välttämättä voi soittaa tällä laitteella.

### Huomautus: DualDiscs

DualDisc on kaksipuolinen levytuote, jossa levyn toiselle puolelle on tallennettu dvd-materiaali ja toiselle audiomateriaali. Koska audiomateriaali ei kuitenkaan ole yhteensopiva Compact Disc (CD) -standardin kanssa, äänentoiston onnistumista tällä laitteella ei voida taata.

### Mp3/wma-tiedostoista

Mp3, joka on lyhenne sanoista MPEG-1 Audio Layer-3, on musiikkitiedostojen standardipakkausformaatti. Se pakkaa audio-cd:n datan noin 1/10:aan sen alkuperäisestä koosta. Wma, joka on lyhenne sanoista Windows Media Audio, eräs pakkausformaattityyppi. Se pakkaa audio-cd:n datan on 1/22:aan\* sen alkuperäisestä koosta.

\* vain 64 kbps:llä

- Tämä laite on yhteensopiva ISO 9660 level 1/level 2 -formaatin, Joliet/Romeo-lajennusformaattien, Multi Session -monitallennusformaatin kanssa.
- Maksimimäärä:
  - kansioita (albumeja): 150 (mukaan lukien juuri- ja tyhjt kansiot).
  - Mp3/wma-tiedostoja (raitoja) ja kansioita levyllä: 300 (jos kansio/tiedostonimessä on paljon kirjainmerkkejä, tämä luku voi olla pienempi kuin 300).
  - kansion/tiedoston näytettävä kirjainmerkkien määrä on 32 (Joliet) tai 64 (Romeo).
- ID3-tagiversioita 1.0, 1.1, 2.2, 2.3 ja 2.4 voidaan käyttää vain MP3-tiedostoissa. ID-tagit on 15/30 kirjainmerkin versio (1.0 ja 1.1), tai 63/126 kirjainmerkin versio (2.2, 2.3 ja 2.4). Wma-tagit on 63 kirjainmerkin versio.

## MP3/wma-tiedostojen toistojärjestys

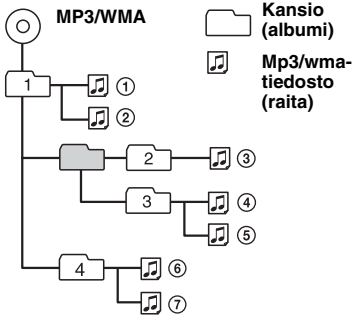

### Huomautuksia

- Mp3/wma-tiedostolle nimeä annettaessa lisää tiedoston nimeen tiedostotarkenne ".mp3"/".wma".
- VBR-ominaisuudella (vaihtuva bittinopeus) varustettua mp3/wma-raitaa toistaessasi tai sitä eteen/taaksepäin suurella nopeudella toistaessasi ei kuluneen toistoajan näyttö ole tarkasti oikea.
- Jos levy on tallennettu monitallennustoiminnolla (Multi Session), ainoastaan istunnon ensimmäisen formaatin mukainen ensimmäinen raita tunnistetaan ja toistetaan (muut formaatit ohitetaan). Ensimmäiset formaatit ovat cd-da, atrac-cd ja mp3/wma.
  - Jos ensimmäinen raita on cd-da-raita, vain ensimmäisen istunnon cd-da-raidat toistetaan.
  - Ellei ensimmäinen raita ole cd-da-raita, atrac-cd tai mp3/wma-istunto toistetaan. Ellei levyllä ole näiden formaattien mukaista dataa, näyttölle ilmestyy ilmaisin "NO MUSIC".

### MP3-tiedostoja koskevia huomautuksia

- Viimeistele levy ennen sen käyttöä laitteessa.
- Toistaessasi suurella bittinopeudella, kuten 320 kbps, tallennettua mp3-raitaa, äänen voi tulla katkoksia.

### Wma-tiedostoja koskevia huomautuksia

- Häviöttömällä pakkauskella luotuja tiedostoja ei voi toistaa.
- Kopiosuojattuja tiedostoja ei voi toistaa.

## Atrac-cd:stä

### Atrac3plus-formaatti

ATRAC3, joka on lyhenne sanoista Adaptive Transform Acoustic Coding3, on äänenpakkaustekniikka. Se pakkaa audio-cd:n datan noin 1/10:aan sen alkuperäisestä koosta. Atrac3plus, atrac3:n laajennus, pakkaa audio-cd:n datan noin 1/20:aan sen alkuperäisestä koosta. Tässä laitteessa voi käyttää sekä atrac3- että atrac3plus-formaattia.

### ATRAC CD

Atrac-cd on tallennettu audio-cd-data-levy, joka on pakattu joko atrac3- tai atrac3plus-formaattiin luvallisella ohjelmistolla, kuten SonicStage 2.0 tai uudemmalla tai SonicStage Simple Burner -ohjelmistolla.

- Maksimimäärä:
  - kansioita (soittoryhmiä): 255
  - tiedostoja (raitoja): 999

- Kansion/tiedostonimen kirjainmerkit ja SonicStage-ohjelmistolla kirjoitetut tekstitiedot näytetään näyttöllä.

Lisätietoja atrac-cd:stä on SonicStage- tai SonicStage Simple Burner -ohjelmistojen ohjekirjoissa.

### Huomautus

Luo atrac-cd luvallisella ohjelmistolla, kuten SonicStage 2.0 tai uudempi, tai SonicStage Simple Burner 1.0- tai 1.1-ohjelmistolla.

Jos laitteen käytöstä on jotakin kysyttävää tai sinä ilmaantuu ongelmia, joita ei ratkaistuksi tämän käsikirjan avulla, ota yhteys lähimpään Sonya myyvään liikkeeseen.

## Huolto ja kunnossapito

### Kauko-ohjainkortin litiumpariston vaihto

Normaalikäytössä paristo kestää noin vuoden. (Sen käyttöaika lyhenee entisestään käyttöolosuhteista riippuen.)

Pariston varauksen heikentyessä kaukosäätimen toiminta-alue supistuu. Vaihda paristo uuteen CR2025-litiumparistoon. Minkä tahansa muun pariston käyttö merkitsee räjähdysvaaraa.

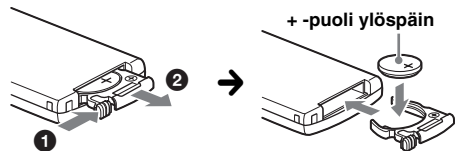

### Litiumparistoa koskevia huomautuksia

- Pidä litiumparisto lasten ulottumattomissa. Jos joku sattuisi nieläisemaan sen, ota välittömästi yhteys lääkäriin.
- Pyyhi paristo puhtaaksi kuivalla liinalla hyvien kosketuspintojen varmistamiseksi.
- Tarkista paristoa paristotilaan asettaessasi, että sen navat tulevat oikein päin.
- Älä tartu paristoon metallipinseteillä. Seurauksena voi olla oikosulku.

### VAROITUS

Paristo saattaa räjähtää sitä väärin käsiteltäessä.

Älä lataa tai pura paristoa tai heitä sitä tuleen.

jatkaa seuraavalla sivulla →

## Sulakkeen vaihto

Sulaketta vaihdettaessa pitää sulakkeen olla ampeeriluvultaan sama kuin alkuperäinen. Jos sulake palaa, tarkista ensin virtaliitäntä ja vaihda sitten sulake. Jos sulake palaa uudestaan vaihdon jälkeen, voi vika olla itse laitteessa. Ota tällöin yhteys lähimpään Sony myyvään liikkeeseen.

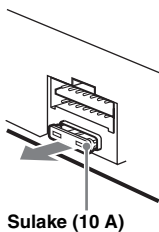

Sulake (10 A)

## Liitinten puhdistaminen

Laite ei välttämättä toimi kunnolla, elleivät sen eikä sen etupaneelin väliset liittimet ole puhtaat. Irrota tämän estämiseksi etupaneeli (s. 4) sekä puhdista sen liittimet alkoholiin kostutetulla puuvilliarieivulla. Älä käytä ylen määrin voimaa. Liittimet voivat tällöin vahingoittua.

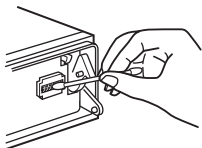

Päälaite

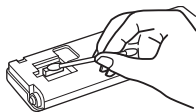

Etupaneelin takaosa

### Huomautuksia

- Sammuta turvallisuussyistä auton moottori ennen liittimien puhdistusta ja ota avain virtalukosta.
- Älä koskaan koske liittimiin paljain sormin tai millään metalliesineellä.

## Laitteen irrottaminen

### 1 Poista suojakehys.

- 1 Irrota etupaneeli (s. 4).
- 2 Aseta irrotusavaimet paikalleen yhdessä suojarahmin kanssa.

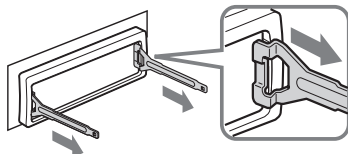

Kohdistaa irrotusavaimet

- 3 Vedä irrotusavaimet ulos suojarahmin irrottamiseksi.

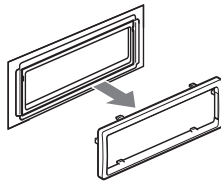

### 2 Irrota laite.

- 1 Aseta molemmat irrotusavaimet samanaikaisesti paikalleen, kunnes ne napsahtavat kiinni.

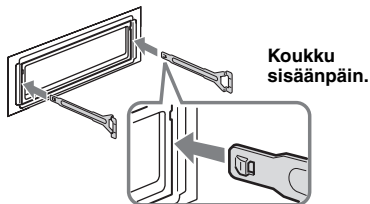

Koukku sisäänpäin.

- 2 Vedä irrotusavaimista laitteen irrottamiseksi.

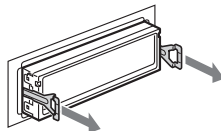

- 3 Vedä laite ulos asennuskehystä.

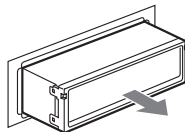

## Tekniset tiedot

### Cd-soitin

Häiriötäisyys: 120 dB  
Taajuusvaste: 10–20 000 Hz  
Huojunta ja värinä: Alle mitattavan tason.

### Viritin

#### FM

Viritysalue: 87,5–108,0 MHz  
Antenniliitäntä: Ulkoisen antennin liitäntä  
Välitaajuuskaista: 10,7 MHz/450 kHz  
Herkkyyks: 9 dBf  
Valintatarkkuus: 75 dB taajuudella 400 kHz  
Häiriötäisyys: 67 dB (stereo), 69 dB (mono)  
Harmoninen särö taajuudella 1 kHz: 0,5 % (stereo), 0,3 % (mono)  
Kanaaero: 35 dB taajuudella 1 kHz  
Taajuusvaste: 30–15 000 Hz

## KA/PA

### Viritysalue:

KA: 531 – 1 602 kHz

PA: 153 – 279 kHz

**Antenniiliitäntä:** Ulkoisen antennin liitäntä

**Välitaajuuskaista:** 10,7 MHz/450 kHz

**Herkkyyks:** KA: 30  $\mu$ V, PA: 40  $\mu$ V

## Tehovahvistin

**Lähtöliitäntät:** Kaiutinliitäntät (sure seal -liittimet)

**Kaiutinten impedanssi:** 4– 8 ohmia

**Maksimiteho:** 50 W  $\times$  4 (4 ohmiin)

## Yleistä

### Lähtöliitäntät:

Audiolähtöliitäntät (etu, subwoofer/taka -  
kytkentäiset)  
Moottoriantennin relerasian liitäntä  
Tehovahvistimen ohjausliitäntä

### Tuloliitäntät:

Puhelinvaimennuksen ohjausliitäntä (ATT)  
Valaistusohjauksen liitäntä  
BUS-ohjaustuloliitäntä  
BUS-audiotuloliitäntä  
Kauko-ohjaimen tuloliitäntä  
Antennin tuloliitäntä  
AUX-tuloliitäntä (stereominiliitäntä)

### Äänensävysäätimet:

Matalat äänet:  $\pm$ 10 dB taajuudella 60 Hz (XPLOD)  
Keskialue:  $\pm$ 10 dB taajuudella 1 kHz (XPLOD)  
Korkeat äänet:  $\pm$ 10 dB taajuudella 10 kHz  
(XPLOD)

**Käyttöjännitte:** 12 V:n tasavirta, autonakku  
(miinusmaa)

**Mitat:** Noin 178  $\times$  50  $\times$  181 mm (l/k/s)

### Asennusmitat:

Noin 182  $\times$  53  $\times$  162 mm (l/k/s)

**Paino:** Noin 1,2 kg

### Toimitetut lisätarvikkeet:

Kauko-ohjainkortti: RM-X151  
Liitäntä- ja asennusosat (1 sarja)

### Lisävalintana saatavat lisätarvikkeet/laitteet:

Sauvaohjain: RM-X4S  
BUS-kaapeli (toimitettu RCA-johdolla):  
RC-61 (1 m), RC-62 (2 m)  
CD-vaihtaja (10 levyä): CDX-757MX  
CD-vaihtaja (6 levyä): CDX-T70MX, CDX-T69  
MD-vaihtaja (6 levyä): MDX-66XLP  
Ohjelmälähteenvälitsin: XA-C30  
AUX-IN-välitsin: XA-300

Kaikissa radioliikkeissä ei ole edellä lueteltuja lisätarvikkeita. Kysy radioliikkeestä yksityiskohtaisia tietoja.

Patenter i USA og andre lande på licens fra  
Dolby Laboratories.

MPEG Layer-3 äänenkoodaustekniikkaan ja  
patentteihin on saatu lisenssi Fraunhofer IIS:ltä  
jaThomsonilta.

### Huomautus

Tätä laitetta ei voi kytkeä Sony BUS -järjestelmän  
kanssa yhteensopivaan digitaaliseen esivahvistimeen  
tai taajuuskorjaimen.

Ulkonäköä ja teknisiä yksityiskohtia voidaan muuttaa  
ilman ennakkoi ilmoitusta.



- Tiettyjen osien juottamiseen on käytetty lyijytöntä juotosmetallia. (enemmän kuin 80 %)
- Halogenoituja liekinestoaineita ei ole käytetty tietyissä painetuissa langoituslevyissä.
- Halogenoituja liekinestoaineita ei ole käytetty kotoiloissa.
- VOC (haihtuva orgaaninen yhdiste) -vapaata kasvisöljypohjaista mustetta on käytetty pakkausteksteihin.
- Pakkausepehmusteissa ei ole käytetty polystyreenivaahdotuovia.

## Vianetsintä

Seuraava viantarkistusluettelo auttaa sinua selvittämään käytön yhteydessä mahdollisesti ilmenevät ongelmat.

Tarkista ennen seuraavan tarkistuslistan läpikäymistä liitäntät ja käyttömenettelyt.

### Yleistä

#### Laitteeseen ei tule virtaa.

- Tarkista liitäntä. Jos kaikki on kohdallaan, tarkista sulake.
- Jos laite on kytketty päältä ja näyttö sammuu, laitetta ei voi käyttää kauko-ohjaimella.  
→ Kytke laite päälle.

#### Moottoriantenni ei ojentaudu täyteen pituuteensa.

Moottoriantennissa ei ole relerasiaa.

#### Ei ääntä.

- Äänenvoimakkuus on liian matala.
- Jos ATT-toiminto on aktivoitu tai puhelimen ATT-toiminto (silloin kun autopuhelimen liitäntäkaapeli tai autopuhelin on kytkettynä ATT-johtoon) on aktivoitu.
- Etu/takatasapainon säädintä (FAD) ei ole asetettu 2-kaiutinjärjestelmän mukaiseksi.
- Cd-vaihtaja ei ole yhteensopiva levyformaatin (mp3/wma/atrac-cd) kanssa.  
→ Suorita toisto Sony MP3 -järjestelmän kanssa yhteensopivalla cd-vaihtajalla tai tällä laitteella.

#### Ei piippausääntä.

- Piippausääni on peruutettu (s. 11).
- Lisävarusteena saatava päätevahvistin on kytketty laitteeseen, eikä laitteen omaa sisäänrakennettua vahvistinta käytetä.

#### Muistin sisältö on tyhjentynyt.

- RESET-painiketta on painettu.  
→ Tallenna asetukset uudelleen muistiin.
- Virta- tai akkujohto on irti.
- Virtajohtoa ei ole kytketty kunnolla.

#### Muistiin tallennetut radioasemat ja oikea aika ovat hävinneet muistista.

#### Sulake on palanut.

#### Melua syntyy virta-avainta kierrettäessä.

Johtoja ei ole kytketty oikein auton ylimääräiseen virtaliitäntään.

## Näyttö häviää/ei ilmesty näyttöikkunaan.

- Himmennin on asetettu asetukseen "DIM-ON" (s. 12).
- Näyttö häviää, jos (OFF) -painiketta pidetään painettuna hetken ajan.  
→ Paina ja pidä laitteen (OFF) -painiketta painettuna niin kauan, että näyttö katoaa.
- Liittimet ovat likaiset (s. 16).

## DSO-toiminto ei toimi.

Auton sisustuksesta ja soitetavan musiikin tyyppistä riippuen DSO:lla ei välttämättä aikaansaada haluttua vaikutusta.

## Cd:n/md:n toisto

### Levyä ei voida ladata soittimeen.

- Soittimessa on jo toinen levy.
- Levy on väkisin pakotettu ylösalaisin tai väärällä tavalla levytilaan.

### Levyä ei voi toistaa.

- Likainen tai viallinen levy.
- Näitä cd-r(w)-levyjä ei ole tarkoitettu audiotoiistoon (s. 14).

### Mp3/wma-tiedostojen toisto ei onnistu.

Levy ei ole yhteensopiva mp3/wma-formaatin ja -version kanssa (s. 14).

### Mp3/wma-tiedostojen toiston käynnistyminen kestää kauemmin kuin muiden tiedostojen.

- Seuraavien levyjen toiston aloittaminen kestää kauemmin.  
– monimutkaisella puurakenteella tallennettu levy.  
– monitallennuksella tallennettu levy.  
– levy, jolle voi lisätä dataa.

### Atrac-cd-levyä ei voi toistaa.

- Levyä ei ole luotu luvallisella ohjelmistolla, kuten SonicStage tai SonicStage Simple Burner.
- Soittoryhmään kuulumattomia raitoja ei voi toistaa.

### Näyttökysiköt eivät vieri.

- Liian monilla kirjainmerkeillä varustetuilla levyillä eivät pitkät nimet välttämättä vieri.
- "A.SCRL"-asetuksena on "OFF".  
→ Aseta asetukseksi "A.SCRL-ON" (s. 12) tai paina kauko-ohjainkortin (SCRL) -painiketta.

### Ääni hypähtelee.

- Asennusta ei ole tehty oikein.  
→ Asenna laite pienempään kulmaan kuin 45° tukevaan paikkaan autossa.
- Likainen tai viallinen levy.

### Toimintopainikkeet eivät toimi.

### Levyä ei voi ottaa ulos soittimesta.

Paina RESET-painiketta (s. 4)

### Äänilähteen näytössä ei näy "MS" eikä "MD" silloin kun sekä lisävalintana saatava MGS-X1 että md-vaihtaja on kytketty laitteistoon.

Tämä laite tunnistaa MGS-X1:n MD-laitteeksi.  
→ Paina (SOURCE) -painiketta niin monta kertaa kuin tarvitaan, että näytölle ilmestyy "MS" tai "MD", ja paina sen jälkeen (MODE) -painiketta niin monta kertaa kuin tarvitaan.

## Radiovastaanotto

### Asemien vastaanotto ei toimi.

### Kohina häiritsee äänentoistoa.

- Kytke moottorientennin ohjausjohdon johdin (sininen) tai lisävarusteena saatavan virtajohdon johdin (punainen) autoantennin vahvistimen virransyöttöjohtimeen. (Vain silloin kun auton taka/sivuikkunaan on asennettu sisäänrakennettu ULA/KA/PA-antenni.)
- Tarkista autoantennin liitäntä.
- Autoantenni ei ojentaudu ylös.  
→ Tarkista auton moottorientennin johdon liitäntä.
- Tarkista taajuus.
- Kun DSO-tila on käytössä, kohina häiritsee joskus äänentoistoa.  
→ Aseta DSO-tilaksi "OFF" (s. 6).

### Asemien esiviritys ei ole mahdollista.

- Tallenna muistiin oikea taajuus.
- Lähetysignaali on liian heikko.

### Automaattinen viritys ei ole mahdollista.

- Paikallisasemien hakutila ei ole oikea.  
→ Viritystoiminto keskeytyy liian usein:  
Paina (SENS) -painiketta niin monta kertaa kuin tarvitaan, että näytölle ilmestyy "LOCAL-ON".  
→ Viritystoiminto ei pysähdy aseman kohdalle:  
Paina (SENS) -painiketta niin monta kertaa kuin tarvitaan, että "MONO-ON", "MONO-OFF" (FM) tai "LOCAL-OFF" (MW/LW) -ilmaisिन tulee esiin.
- Lähetysignaali on liian heikko.  
→ Suorita asemien viritys manuaalisesti.

### "ST"-ilmaisिन tulee esiin ULA-vastaanoton aikana.

- Viritä taajuus kohdalleen tarkasti.
- Lähetysignaali on liian heikko.  
→ Paina (SENS) -painiketta asettaaksesi monotilan asetukseksi "MONO-ON".

### ULA-ohjelman stereolähetys kuuluu monona.

- Laite on asetettu monovastaanottoon.  
→ Paina (SENS) -painiketta, kunnes näytölle ilmestyy "MONO-OFF".

## RDS

### SEEK-toiminto käynnistyy muutamien sekunnin kuuntelun jälkeen.

- Asema ei välitä TP-ohjelmia tai sen signaali on heikko.  
→ Kytke TA-toiminto päältä (s. 9).

### Ei liikennetiedotuksia.

- Aktivoi TA-toiminto (s. 9).
- Asema ei lähätä liikennetiedotuksia, vaikka onkin TP-asema.  
→ Viritä kohdalleen jokin muu asema.

### PTY-näytössä näkyy "-----".

- Parhailiaan vastaanotettava asema ei ole RDS-asema.
- RDS-dataa ei ole vastaanotettu.
- Asema ei näytä ohjelmatyyppiä.

---

## Vikanäytöt /Tiedotteet

---

### BLANK\*1

Md-levylle ei ole tallennettu raitoja.\*2  
→ Käytä toistossa md-levyä, jolle on tallennettu raitoja.

### ERROR\*1

- Levy on likainen tai asetettu ylösalaisin soittimeen.\*2  
→ Puhdista levy tai aseta se oikein soittimeen.
- Tyhjä levy on asetettu soittimeen.
- Levyä ei voi toistaa jostakin syystä.  
→ Aseta soittimeen toinen levy.

### FAILURE

Jokin/jotkin kaiuttimien/vahvistinten liitännistä on suoritettu väärin.  
→ Tarkista liitännät tämän mallin asennusoppaasta.

### LOAD

Vaihtaja on lataamassa levyä.  
→ Odota, kunnes lataaminen on suoritettu loppuun.

### L.SEEK +/-

Paikallishakutila on päällä automaattisen virityksen aikana.

### NO AF

Parhaillaan kuunneltavalle asemalle ei ole vaihtoehtoista taajuutta.  
→ Paina (SEEK) +/- -painiketta aseman nimen vilkkuessa. Laitte alkaa hakea toista taajuutta, jonka PI-tiedot (Programme Identification) ovat samat (Näytölle ilmestyy "PI SEEK").

### NO DISC

Levyä ei ole asetettu cd/md-vaihtajaan  
→ Aseta levyt vaihtajaan.

### EI ID3-tagia

ID3-tagitietoja ei ole kirjoitettu mp3-tiedostoon.

### NO INFO

Tekstitietoja ei ole kirjoitettu atrac3/atrac3plus- tai wma-tiedostoon.

### NO MAG

Levymakasiinia ei ole asetettu cd-vaihtajaan.  
→ Aseta makasiini vaihtajaan.

### NO MUSIC

Levyllä ei ole musiikkitietoja.  
→ Aseta musiikki-cd tähän laitteeseen tai mp3-yhteensopivaan vaihtajaan.

### NO NAME

Raidan/albumin/soittoryhmän/levyn nimeä ei ole kirjoitettu raidalle.

### NO TP

Laitte hakee keskeytyksettä käytettävissä olevia TP-asetuksia.

### NOT READ

Laitte ei ole vielä lukenut levyn tietoja.  
→ Aseta levy laitteeseen, ja valitse se sen jälkeen listalta.

### NOTREADY

Md-vaihtajan kansi on auki tai md-levyjä ei ole asetettu kunnolla paikoilleen.  
→ Sulje kansi tai lataa md-levyt paikalleen kunnolla.

---

---

## OFFSET

Laitteessa saattaa olla toimintahäiriö.  
→ Tarkista liitännät. Ellei vikailmoitus häviä näytöstä, ota yhteys johonkin Sonya myyvään liikkeeseen.

## READ

Laitte on lukemassa levyllä olevia raita- ja soittoryhmätietoja.  
→ Odota, kunnes lukutoiminto on suoritettu loppuun, jolloin toisto käynnistyy automaattisesti. Levyn rakenteesta riippuen tämä saattaa kestää minuutin tai pitempään.

## RESET

Cd-laitetta tai cd/md-vaihtajaa ei voi käyttää jonkin vian johdosta.  
→ Paina RESET-painiketta (s. 4)

"LLLLL" tai "TTTTT"

Levyn alku tai loppu on saavutettu pikasiirrolla, etkä voi enää jatkaa toimintoa tästä.

" \_ "

Tätä kirjainmerkkiä ei voi näyttää laitteella.

\*1 Jos jokin vika syntyy cd:n tai md:n toistossa, cd:n tai md:n levynumero ei ilmesty näyttöön.

\*2 Vian aiheuttaneen levyn levynumero ilmestyy näyttöön.

Elleivät nämä korjaustoimenpiteet ratkaista ongelmaa, kysy neuvoa lähimmästä Sonya myyvästä liikkeestä.

Jos viet laitteen korjattavaksi cd:n toisto-ongelmien vuoksi, ota mukaan myös levy, jonka toiston aikana ongelma syntyi.













## Välkommen!

Tack för att du köpt denna Sony cd-spelare. Du kan använda följande funktioner på spelaren.

### • Uppspelning av cd-skivor

Du kan spela cd-da-skivor (som även innehåller cd-text\*), cd-r-/cd-rw-skivor (mp3-/wma-filer som även innehåller Multi Session (sidan 14)) samt ATRAC-cd-skivor (ATRAC3- och ATRAC3plus-format (sidan 15)).

Skivtyper	Skivans etikett	
CD-DA		
MP3 WMA ATRAC CD	 	 

### • Radiomottagning

- Du kan lagra upp till sex stationer per band (FM1, FM2, FM3, MW och LW).
- **BTM** (Best Tuning Memory): enheten väljer stationer med stark signal och lagrar dem.

### • RDS-tjänster

- Du kan använda FM-stationer med RDS (Radio Data System).

### • Ljudinställningar

- **EQ3 stage2**: Du kan välja en av sju förinställda equalizerkurvor.
- **DSO** (Dynamic Soundstage Organizer): skapar ett omgivande ljudfält med hjälp av virtuella högtalare för att förbättra högtalarljudet även om de är installerade lågt på dörren.
- **BBE MP**: förbättrar ljud som komprimerats digitalt, till exempel mp3.

### • Användning av extra enheter

Du kan även styra extra cd-/md-växlare.

### • Anslutning för extrautrustning

- En AUX-kontakt på enhetens framsida gör att du kan ansluta en bärbar ljudenhet.

\* En cd-text-skiva är en cd-da-skiva som innehåller information om skiv-, artist- och spårnamn.

### Varning om din bils tändningslås inte har något ACC-läge

När du har stängs av tändningen, måste du trycka och hålla kvar (OFF) på enheten tills teckenfönstret släcks.

I annat fall släcks inte teckenfönstret vilket kan leda till att batteriet laddas ur.

CLASS 1  
LASER PRODUCT

Denna etikett finns på undersidan av höljet.



### Avyttring av gammal elektrisk och elektronisk utrustning (tillämpligt i EU och andra Europeiska länder med separata hanterings-system)

Den här symbolen på produkten eller på dess förpackning anger att produkten inte ska hanteras som hushållsavfall. Den bör i stället överlämnas till lämpligt sophanteringsställe för återvinning av elektrisk och elektronisk utrustning. Genom att se till att produkten avyttras på rätt sätt, hjälper du till att undvika sådana potentiellt negativa konsekvenser för miljön och människors hälsa som skulle kunna uppstå vid olämplig avyttring av den här produkten. Med materialåtervinning hjälps vi åt att bevara naturresurser. Mer information om återvinning av den här produkten kan du få hos din lokala kommunförvaltning, hos företaget som sköter sophanteringen eller i butiken där du köpte produkten.

Tillbehör: Fjärrkontroll

Vi hänvisar till det medföljande häftet angående installation/anslutningar.

## Komma igång

Återställa enheten . . . . .	4
Ställa klockan . . . . .	4
Ta bort frontpanelen . . . . .	4
Sätta fast frontpanelen . . . . .	5
Placera en skiva i enheten . . . . .	5
Mata ut skivan. . . . .	5

## Kontrollernas placering och grundläggande funktioner

Huvudenheten . . . . .	6
Fjärrkontroll RM -X151 . . . . .	6

## CD

Visningsalternativ . . . . .	8
Upprepad och blandad uppspelning . . . . .	8

## Radio

Lagra och ta emot stationer . . . . .	8
Lagra automatiskt — BTM. . . . .	8
Lagra manuellt . . . . .	8
Mottagning av lagrade kanaler . . . . .	8
Ställa in automatiskt . . . . .	8
RDS . . . . .	9
Översikt. . . . .	9
Ställa in AF och TA/TP . . . . .	9
Välja PTY . . . . .	10
Ställa in CT . . . . .	10

**BBE<sup>®</sup> MP DIGITAL** BBE MP-processen förbättrar digitalt komprimerat ljud, som till exempel mp3, genom att återställa och förbättra de högre övertonerna som förloras vid komprimering. BBE MP fungerar genom att generera jämna övertoner från källmaterialet, och effektivt återställa värme, detalj och nyans.

SonicStage och dess logotyp är varumärken som tillhör Sony Corporation.

ATRAC, ATRAC3, ATRAC3plus och deras logotyper är varumärken som tillhör Sony Corporation.

## Övriga funktioner

Ändra ljudinställningarna . . . . .	11
Justera ljudegenskaperna	
— BAL/FAD/SUB. . . . .	11
Anpassa equalizerkurvan — EQ3 . . . . .	11
Justera inställningsalternativ — SET . . . . .	11
Använda extrautrustning . . . . .	12
Extra ljudutrustning . . . . .	12
Cd/md-växlare . . . . .	12
Rotary commander RM-X4S (vridkontroll) 13	

## Ytterligare information

Säkerhetsföreskrifter. . . . .	14
Om skivor. . . . .	14
Om mp3-/wma-filer . . . . .	14
Om ATRAC-cd . . . . .	15
Underhåll . . . . .	15
Ta bort enheten . . . . .	16
Tekniska data . . . . .	16
Felsökning. . . . .	17
Felmeddelanden . . . . .	19



Microsoft, Windows Media och Windows logotypen är varumärken eller registrerade varumärken som tillhör

Microsoft Corporation i USA och/eller andra länder.

## Komma igång

### Återställa enheten

Innan du använder enheten första gången eller om du har bytt bilbatteri eller kopplat om anslutningarna, måste enheten återställas. Ta bort frontpanelen och tryck på återställningsknappen (RESET) med ett spetsigt föremål, till exempel en kulspetspenna.

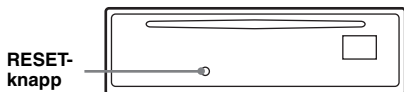

#### Observera!

Om man trycker på återställningsknappen kommer klockans inställning och viss lagrad information att raderas.

## Ställa klockan

Klockan visar en 24-timmars digital tidsangivelse.

- 1 Tryck in och håll valknappen intryckt.**  
Rätt menysida öppnas.
- 2 Tryck flera gånger på valknappen tills "CLOCK-ADJ" visas.**
- 3 Tryck på (DSPL).**  
Siffrorna för timmar blinkar.
- 4 Vrid volymratten för att ställa in timmar och minuter.**  
Tryck på (DSPL) för att flytta markören.
- 5 Tryck på valknappen**  
Inställningen är klar och klockan startar.

Tryck på (DSPL) för att visa klockan. Tryck igen på (DSPL) för att återgå till föregående visning.

#### Med fjärrkontrollen

För att välja timmar och minuter trycker du på ↑ eller ↓ i steg 4.

#### Tips!

Du kan ställa klockan automatiskt med RDS-funktionen (sidan 10).

## Ta bort frontpanelen

För att undvika stöld kan du ta av frontpanelen från enheten.

### Varningssignal

Om du ställer tändningen på OFF utan att ta bort frontpanelen kommer varningssignalen att ljuda under några sekunder. Ljudsignalen hörs endast om den inbyggda förstärkaren används.

- 1 Tryck på (OFF).**  
Enheten är avstängd.
- 2 Tryck på (OPEN).**  
Frontpanelen faller ner.
- 3 Skjut panelen åt höger och dra sedan försiktigt ut vänster sida av panelen.**

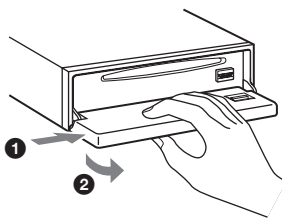

#### Observera!

- Tappa inte frontpanelen och använd inte för mycket tryck på panelen och teckenfönstret.
- Utsätt inte panelen för höga temperaturer eller fukt. Lämna den inte i en parkerad bil eller på instrumentbrädan/i bakrutan.

## Sätta fast frontpanelen

Placera frontpanelens hål (A) i enhetens axeltapp (B), och för därefter försiktigt in den vänstra sidan.

Tryck på (SOURCE) (eller sätt i en skiva) för att använda enheten.

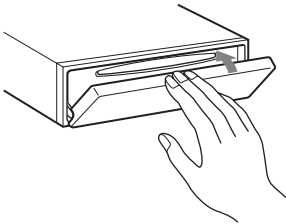
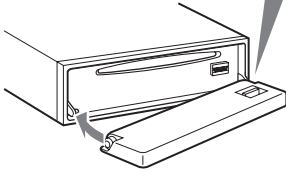
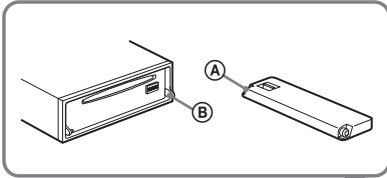

### Observera!

Fäst ingenting på insidan av frontpanelen.

## Placera en skiva i enheten

1 Tryck på (OPEN).

2 Sätt i en skiva (med etiketten vänd uppåt).

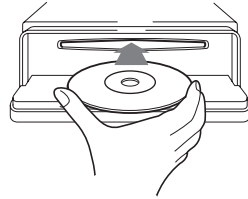

3 Stäng frontpanelen.

Uppspelningen startar automatiskt.

## Mata ut skivan

1 Tryck på (OPEN).

2 Tryck på ▲.

Skivan har matats ut.

3 Stäng frontpanelen.

# Kontrollernas placering och grundläggande funktioner

## Huvudenheten

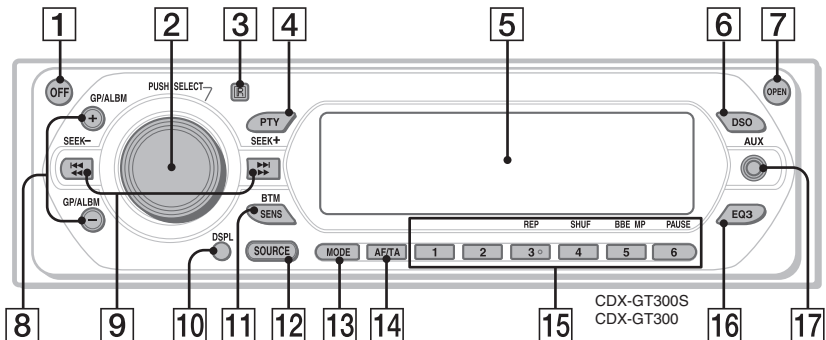

## Frontpanelen borttagen

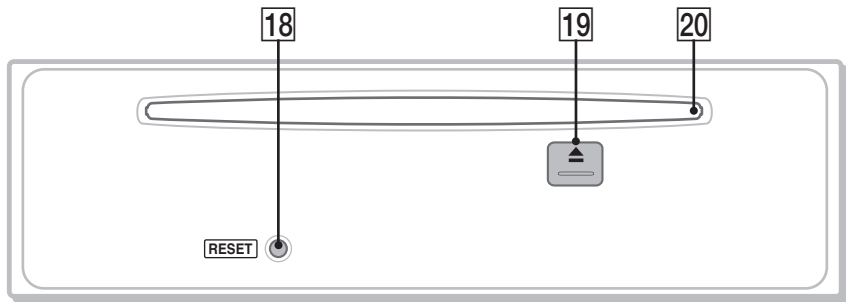

## Fjärrkontroll RM -X151

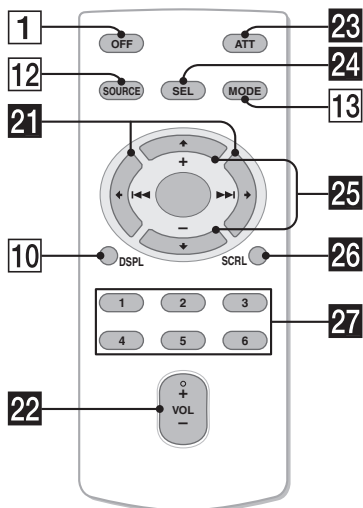

Se de angivna sidorna för ytterligare information. Knapparna på fjärrkontrollen har samma funktioner som motsvarande knappar på enheten.

- 1 OFF-knapp**  
Används för att slå av strömmen eller som stoppknapp.
- 2 Volymratt/valknapp 11**  
För att ställa in volymen (vrid) eller för att välja inställningsalternativ (tryck och vrid).
- 3 Mottagare för fjärrkontrollen**
- 4 PTY (Programme Type) -knapp 10**  
Välja PTY i RDS.
- 5 Teckenfönster**
- 6 DSO-knapp (Dynamic Soundstage Organizer) 2**  
Välja DSO-läge (1, 2, 3 eller OFF). Ju högre nummer, desto mer förbättrad är effekten.
- 7 OPEN-knapp 5**

**8 GP\*1 /ALBM\*2 +/- knapparna\*3**  
Används för att hoppa över grupper/album (tryck) eller för att kontinuerligt hoppa över grupper/album (tryck och håll).

**9 SEEK +/- knapp**  
Cd-skiva:  
Används för att hoppa över spår (tryck), för att kontinuerligt hoppa över spår (tryck, tryck därefter igen inom cirka 1 sekund och håll) och för att spola bakåt/snabbspola framåt ett spår (tryck och håll).

Radio:

Används för att ställa in stationer automatiskt (tryck); söka efter en station manuellt (tryck och håll).

**10 DSPL-knapp (display) 8**  
För att ändra visningsalternativ.

**11 SENS/BTM-knapp 8**  
Förbättra svag mottagning: LOCAL/MONO (tryck); starta BTM-funktionen (tryck och håll).

**12 SOURCE-knapp**  
För att starta enheten eller ändra källa (Radio/CD/MD\*4 /AUX).

**13 MODE-knapp 8, 12**  
För att välja radioband (FM/MW/LW)/välj enhet\*5.

**14 AF/TA-knapp (Alternativa frekvenser/ trafikmeddelanden) 9**  
Används för att ställa in AF och TA/TP i RDS.

**15 Sifferknappar**  
Cd/md\*4:  
**③ : REP 8**  
**④ : SHUF 8**  
**⑤ : BBE MP\*6 3**  
För att aktivera BBE MP-funktionen ställer du in BBEMP-ON och för att avbryta ställer du in BBEMP-OFF.  
**⑥ : PAUSE\*6**  
För att pausa under uppspelning. För att avbryta, tryck igen.

Radio:

Används för att ta emot lagrade stationer (tryck); lagra stationer (tryck och håll).

**16 EQ3-knapp (equalizer) 11**  
För att välja equalizertyp (XPLOD, VOCAL, EDGE, CRUISE, SPACE, GRAVITY, CUSTOM eller OFF).

**17 AUX-kontakt 12**  
Används för att ansluta en bärbar ljudenhet.

**18 RESET-knapp 4**

**19 ▲ (eject)-knapp 5**  
Används för att mata ut kassetten.

**20 Skivplats 5**  
Sätta i skivan.

Följande knappar på fjärrkontrollen har ytterligare funktioner jämfört med motsvarande knappar på enheten.

**21 ◀ (◀◀)/▶ (▶▶)-knappar**  
För att styra cd-spelare eller radio, samma som (SEEK) +/- på enheten.

**22 VOL (volym) +/- -knapp**  
Används för att justera volymen.

**23 ATT-knapp (ljuddämpning)**  
Används för att dämpa ljudet. Tryck igen för att avbryta.

**24 Knappen SEL (välj)**  
Samma som valknappen på enheten.

**25 ↑ (+)/↓ (-)-knappar**  
Föra att styra cd-spelare, samma som (GP/ALBM) +/- på enheten.

**26 SCRL-knapp (rulla) 8**  
Rulla texten i teckenfönstret.

**27 Sifferknappar**  
Används för att ta emot lagrade stationer (tryck); lagra stationer (tryck och håll).

\*1 När en ATRAC-cd-skiva spelas.

\*2 När en mp3/wma-fil spelas.

\*3 Funktionen är annorlunda om en cd-/md-växlare är ansluten, se sidan 13.

\*4 Om en md-växlare är ansluten.

\*5 Om en cd/md-växlare är ansluten.

\*6 När du spelar upp på den här enheten.

#### Observera!

Om enheten stängs av och teckenfönstret släcks, kan den inte styras med fjärrkontrollen om du inte trycker på (SOURCE) på enheten eller sätter i en skiva.

#### Tips!

Information om hur du byter batteri finns på se "Byta ut litiumbatteriet i fjärrkontrollen" på sidan 15.

Information om hur du väljer en cd-/md-växlare finns på sidan 12.

## Visningsalternativ

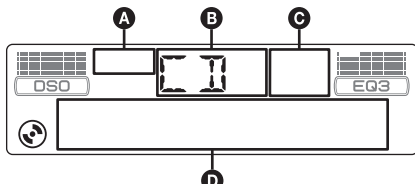

- A** ATRAC CD-indikation
- B** Källa
- C** WMA/MP3/BBE MP-indikation
- D** Spårnummer/förfluten speltid, skiva/artistnamn, album/gruppnummer\*<sup>1</sup>, album/gruppnamn, spårnamn, textinformation\*<sup>2</sup>, klocka

\*<sup>1</sup> Album/gruppnummer visas endast om album/grupp ändras.

\*<sup>2</sup> När du spelar en mp3-fil visas ID3-tag, när du spelar en ATRAC-cd-skiva visas textinformation som skrivits av SonicStage osv. och när du spelar en wma-fil visas WMA-tag.

För att ändra visningsalternativ **D** trycker du på (DSPL); för att rulla visningsalternativen **D** trycker du på (SCRL) på fjärrkontrollen eller ställer in "A.SCRL-ON" (sidan 12).

### Tips!

Visade alternativ varierar beroende på skivtyp, inspelat format och inställning. Information om mp3/wma finns på sidan 14 och information om ATRAC-cd finns på sidan 15.

## Upprepad och blandad uppspelning

- Tryck flera gånger på (3) (REP) eller på (4) (SHUF) under uppspelning, tills önskad inställning visas i teckenfönstret.

Välj	För att spela upp
REP-TRACK	spår flera gånger.
REP-ALBM* <sup>1</sup>	ett album upprepade gånger.
REP-GP* <sup>2</sup>	grupper flera gånger.
SHUF-ALBM* <sup>1</sup>	ett album i slumpvis ordning.
SHUF-GP* <sup>2</sup>	grupper i slumpvis ordning.
SHUF-DISC	skivor i slumpvis ordning.

\*<sup>1</sup> När en mp3/wma-fil spelas.

\*<sup>2</sup> När en ATRAC-cd-skiva spelas.

För att återgå till normal uppspelning, välj REP-OFF eller SHUF-OFF.

## Lagra och ta emot stationer

### Varning!

För att undvika att trafikfarliga situationer uppstår när du kör bör du ställa in stationer med BTM-funktionen (Best Tuning Memory).

## Lagra automatiskt — BTM

- Tryck på (SOURCE) flera gånger tills TUNER visas.

Tryck flera gånger på (MODE) för att byta band. Du kan välja mellan FM1, FM2, FM3, MW eller LW.

- Tryck och håll (BTM) tills BTM blinkar. Enheten lagrar stationer i frekvensordning på sifferknapparna. En ljudsignal hörs när inställningen är lagrad.

## Lagra manuellt

- Medan du tar emot en station som du vill lagra, tryck och håll nere en sifferknapp (1 till 6) tills MEM visas.

Sifferknappens nummer visas i teckenfönstret.

### Observera!

Om du försöker lagra en annan station på samma förinställda sifferknapp raderas den tidigare lagrade stationen.

### Tips!

Om en RDS-station lagras, lagras även AF/TA-inställningen (sidan 9).

## Mottagning av lagrade kanaler

- Välj band och tryck på en sifferknapp (1 till 6).

## Ställa in automatiskt

- Välj bandet och tryck därefter på (SEEK) -/+ för att söka efter stationen. Sökningen avbryts när en radiostation tas emot. Upprepa detta tills den önskade stationen tas emot.

### Tips!

Om du vet vilken frekvens som stationen du vill lyssna på har, tryck och håll ned endera sidan av (SEEK) -/+ för att lokalisera den ungefärliga frekvensen, tryck sedan flera gånger på (SEEK) -/+ för finjustering av önskad frekvens (manuell inställning).



## Översikt

FM-stationer som använder RDS (Radio Data System) sänder hörbar digital information med signaler för vanliga radioprogram.

## Visningsalternativ

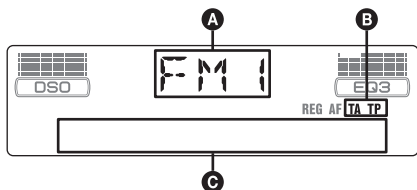

- A** Radioband, Funktion
- B** TA/TP\*1
- C** Frekvens\*2 (stationsnamn), förvalsnummer, klocka, RDS-data

\*1 TA blinkar under trafikinformation. TP tänds medan en sådan station tas emot.

\*2 \* visas till vänster om frekvensen under tiden då du tar emot en RDS-station.

För att ändra visningsalternativ **C**, tryck på **(DSPL)**.

## RDS-tjänster

Denna enhet tillhandahåller automatiskt följande RDS-tjänster:

### AF (Alternativa frekvenser)

Väljer och återinställer stationen med den starkaste signalen i ett nät. Genom att använda denna funktion kan du lyssna kontinuerligt på samma program under en långkörning utan att behöva ändra stationsinställningar manuellt.

### TA (trafikmeddelande)/TP (trafikprogram)

Ger aktuell trafikinformation/-program. Information/program som tas emot avbryter den valda källan.

### PTY (Programtyper)

Visar den programtyp som tas emot. Söker även en vald programtyp.

### CT (Klocka)

Klockan ställs automatiskt med CT-information från RDS-överföringen.

## Observera!

- I vissa länder/områden är inte alla RDS-funktioner tillgängliga.
- RDS fungerar inte om signalstyrkan är svag eller om den inställda stationen inte sänder RDS-data.

## Ställa in AF och TA/TP

**1** Tryck flera gånger på **(AF/TA)** tills önskad inställning visas.

Välj	För att
<b>AF-ON</b>	aktivera AF och inaktivera TA.
<b>TA-ON</b>	aktivera TA och inaktivera AF.
<b>AF, TA-ON</b>	aktivera både AF och TA.
<b>AF, TA-OFF</b>	inaktivera både AF och TA.

## Lagra RDS-stationer med AF- och TA-inställning

Du kan förinställa RDS-stationer med AF/TA-inställning. Om du använder BTM-funktionen, lagras endast RDS-stationer med samma AF-/TA-inställning.

Om du ställer in manuellt, kan du förinställa både RDS- och icke-RDS-stationer med AF-/TA-inställning för varje.

**1** Ställ in AF/TA och lagra därefter stationen med BTM eller manuellt.

## Förinställa volymen på trafikmeddelanden

Du kan i förväg ställa in volymnivån för trafikmeddelandena, så du inte missar informationen.

**1** Vrid volymkontrollen för att justera ljudnivån.

**2** Tryck och håll **(AF/TA)** tills TA blinkar.

## Mottagning av brådskande trafikmeddelanden

Med AF eller TA aktiverad avbryter brådskande trafikmeddelanden automatiskt den valda källan.

fortsätter på nästa sida →

## Fortsätta lyssna på ett regionalt program — REG

När AF-funktionen är aktiverad: begränsar enhetens fabriksinställning mottagningen till en speciell region, så du inte växlas till en annan regional station med en starkare frekvens.

Om du lämnar detta regionala programs mottagningsområde, ställer du REG-OFF i inställningen (sidan 12).

### Observera!

Denna funktion fungerar inte i Storbritannien och några andra länder.

## Funktion för lokal länkning (endast Storbritannien)

Denna funktion gör det möjligt att välja andra lokala stationer i området även om dessa inte finns lagrade på sifferknapparna.

- 1 Tryck på en sifferknapp (1 till 6) som har en lokal station lagrad, under FM-mottagning.
- 2 Tryck igen, inom 5 sekunder, på sifferknappen för den lokala stationen.  
Upprepa detta tills den lokala stationen tas emot.

## Välja PTY

- 1 Tryck på (PTY) under FM-mottagning.

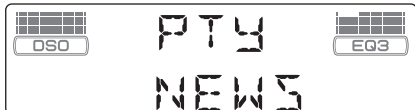

Namnet på den aktuella programtypen visas om stationen sänder PTY-data.

- 2 Tryck flera gånger på (PTY) tills önskad programtyp visas i teckenfönstret.
- 3 Tryck på (SEEK) +/-.  
Enheten börjar söka efter en station som sänder den valda programtypen.

## Typ av program

**NEWS** (nyheter), **AFFAIRS** (fördjupning av nyheter), **INFO** (information), **SPORT** (sport), **EDUCATE** (utbildning), **DRAMA** (drama), **CULTURE** (kultur), **SCIENCE** (vetenskap), **VARIED** (blandat), **POP M** (populärmusik), **ROCK M** (rockmusik), **EASY M** (lättlyssnad musik), **LIGHT M** (lätt klassisk musik), **CLASSICS** (klassisk musik), **OTHER M** (andra musiktyper), **WEATHER** (väder), **FINANCE** (finansier), **CHILDREN** (barnprogram), **SOCIAL A** (sociala frågor), **RELIGION** (religion), **PHONE IN** (telefonväkteri), **TRAVEL** (reseprogram), **LEISURE** (fritids), **JAZZ** (jazzmusik), **COUNTRY** (country music), **NATION M** (nationell musik), **OLDIES** (gamla godingar), **FOLK M** (folkmusik), **DOCUMENT** (dokumentärer)

### Observera!

Den här funktionen kan inte användas i länder där PTY-information inte finns tillgängliga.

## Ställa in CT

- 1 Ställ in CT-ON under setup (sidan 11).

### Observera!

- CT-funktionen fungerar ibland inte, trots att en RDS-station mottas.
- Det kan finnas en tidsdifferens mellan den tid som anges med CT-funktionen och verklig tid.

## Övriga funktioner

### Ändra ljudinställningarna

#### Justera ljudegenskaperna

##### — BAL/FAD/SUB

Du kan justera balans, balans fram-bak samt volym för subwoofer.

#### 1 Tryck flera gånger på valknappen tills BAL, FAD eller SUB visas.

Alternativet växlar enligt följande:

LOW\*<sup>1</sup> → MID\*<sup>1</sup> → HI\*<sup>1</sup> →

BAL (vänster-höger) → FAD (fram-bak) →

SUB (subwoofervolym)\*<sup>2</sup> → AUX\*<sup>3</sup>

\*<sup>1</sup> Om EQ3 aktiveras (sidan 11).

\*<sup>2</sup> När ljudutgången ställs in på SUB (sidan 11).

Visas ATT vid den lägsta inställningen, och den kan justeras upp till 20 steg.

\*<sup>3</sup> När AUX-källa är aktiverad (sidan 12).

#### 2 Vrid volymkontrollen för att ställa in valt alternativ.

Efter tre sekunder är inställningen klar och teckenfönstret återgår till att visa normalt uppspelnings-/mottagningsläge.

##### Med fjärrkontrollen

Tryck på ←, ↑, → eller ↓ i steg 2 för att justera det valda alternativet.

#### Anpassa equalizerkurvan

##### — EQ3

Med CUSTOM i EQ3 kan du göra egna equalizerinställningar.

#### 1 Välj en källa och tryck sedan flera gånger på EQ3 för att välja CUSTOM.

#### 2 Tryck på valknappen flera gånger tills LOW, MID eller HI visas.

#### 3 Vrid volymkontrollen för att ställa in valt alternativ.

Volymnivån kan justeras i steg om 1 dB, från -10 dB till +10 dB.

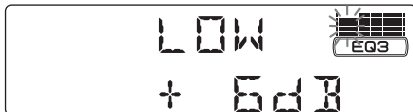

Upprepa stegen 2 och 3 för att ställa in equalizerkurvan.

Återgå till fabriksinställd equalizerkurva genom att trycka och hålla valknappen innan inställningen är klar.

Efter tre sekunder är inställningen klar och teckenfönstret återgår till att visa normalt uppspelnings-/mottagningsläge.

##### Tips!

Det går även att justera andra equalizertyper.

##### Med fjärrkontrollen

Tryck på ←, ↑, → eller ↓ i steg 3 för att justera det valda alternativet.

#### Justera inställningsalternativ

##### — SET

#### 1 Tryck in och håll valknappen intryckt.

Rätt menysida öppnas.

#### 2 Tryck på valknappen flera gånger tills önskat alternativ visas.

#### 3 Vrid volymratten för att välja inställningen (exempel ON eller OFF).

#### 4 Tryck in och håll valknappen intryckt.

Inställningen är klar och teckenfönstret återgår till att visa normalt uppspelnings-/mottagningsläge.

##### Observera!

Visade alternativ är olika beroende på källa och inställning.

##### Med fjärrkontrollen

I steg 3 för att välj inställning och tryck på ← eller →.

Följande alternativ kan ställas in (mer information finns på angivna sidor):

● anger standardinställning.

---

#### CLOCK-ADJ (Clock Adjust) (sidan 4)

#### CT (Klocka)

För att ställa in CT-ON eller CT-OFF (●) (sidan 9, 10).

---

#### BEEP (ljudsignal)

För att ställa in BEEP-ON (●) eller BEEP-OFF.

---

#### AUX-A\*<sup>1</sup> (AUX Audio)

För att slå på eller av visningen av källan AUX, AUX-A-ON (●) eller AUX-A-OFF (sidan 12).

---

#### SUB/REAR\*<sup>1</sup>

För att byta ljudutgång.

– SUB-OUT (●): utsignal till en subwoofer.

– REAR-OUT: utsignal till effektförstärkare.

---

#### DIM (dimmer)

För att justera ljusstyrkan i teckenfönstret.

– DIM-AT (●): för att automatiskt dämpa belysningen i teckenfönstret när du tänder lamporna.

– DIM-ON: för att dämpa teckenfönstrets belysning.

– DIM-OFF: för att inaktivera dimmer.

---

#### CONTRAST (kontrast)

För att justera kontrasten i teckenfönstret.

Kontrastnivån kan justeras i 7 steg.

## M.DSPL\*2 (Motion Display)

För att välja Motion Display-läget.

- M.DSPL-SA (●): för att visa rörliga mönster och spektrumanalysator.
- M.DSPL-ON: för att visa rörliga mönster.
- M.DSPL-OFF: för att stänga av Motion Display.

## DEMO\*1 (demonstration)

För att ställa in DEMO-ON (●) eller DEMO-OFF.

## A.SCRL (Auto Scroll)

För att automatiskt rulla långa texter i displayen när du byter skiva/grupp/spår/album.

- A.SCRL-ON: för att rulla information.
- A.SCRL-OFF (●): för att inte rulla information.

## REG\*3

För att ställa in REG-ON (●) eller REG-OFF (sidan 10).

## LPF\*4 (lågpassfilter)

För att välja brytfrekvens för subwoofer: LPF OFF (●), LPF125Hz eller LPF 78Hz.

\*1 När enheten är avstängd.

\*2 När enheten är på.

\*3 Vid FM-mottagning.

\*4 När ljudutgången ställs in på SUB.

## Använda extrautrustning

### Extra ljudutrustning

Genom att ansluta en extra bärbar ljudenhet till AUX-kontakten (stereo mini-uttag) på enheten och sedan välja källan, kan du lyssna på den via bilens högtalare. Det går att justera volymnivå för att kompensera skillnaden mellan enheten och den bärbara ljudenheten. Följ anvisningarna nedan.

### Ansluta den bärbara ljudenheten

- 1 Stäng av den bärbara ljudenheten.
- 2 Vrid ner volymen på enheten.
- 3 Anslut enheten.

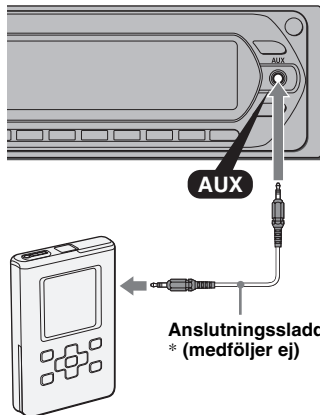

\* Se till att du använder rätt typ av kontakt.

### Justera volymen

Se till att justera volymen för varje ansluten ljudenhet innan du börjar spela upp.

- 1 Vrid ner volymen på enheten.
- 2 Tryck flera gånger på (SOURCE) tills AUX FRONT IN visas.
- 3 Starta uppspelningen av den bärbara ljudenheten med dämpad volym.
- 4 Ställ in din normala volymnivå på enheten.
- 5 Tryck flera gånger på valknappen tills AUX visas och vrid på volymratten för att ställa in volymen.

### Cd/md-växlare

#### Välja växlare

- 1 Tryck flera gånger på (SOURCE) tills CD eller MD visas.
- 2 Tryck flera gånger på (MODE) tills önskad växlare visas.

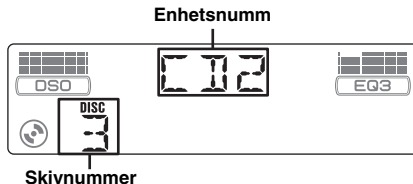

Uppspelningen startar.

## Hoppa över album och skivor

1 Tryck på (GP/ALBM) +/- under uppspelning.

Hoppa över	Tryck på (GP/ALBM)
album	och släpp (håll nere under en stund).
album kontinuerligt	inom 2 sekunder efter att du släppt upp första gången.
skivor	upprepade gånger.
skivor kontinuerligt	därefter trycker du igen inom 2 sekunder och håller.

## Upprepad och blandad uppspelning

1 Tryck, under uppspelning, flera gånger på (3) (REP) eller på (4) (SHUF) tills önskad inställning visas i teckenfönstret.

Välj	För att spela upp
REP-DISC*1	skivor flera gånger
SHUF-CHGR*1	spår i växlaren i slumpvis ordning.
SHUF-ALL*2	spår i alla enheter i slumpvis ordning.

\*1 När en eller flera cd/md-växlare är anslutna.

\*2 När en eller flera cd-växlare, eller två eller flera md-växlare är anslutna.

För att återgå till normal uppspelning, välj REP-OFF eller SHUF-OFF.

### Tips!

SHUF-ALL blandar inte spår mellan cd-enheter och md-enheter.

## Rotary commander RM-X4S (vridkontroll)

### Fästa etiketten

Fäst etiketten beroende på hur du monterar fjärrkontrollen.

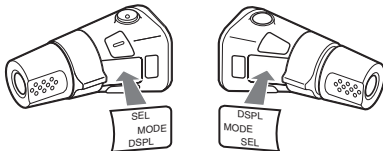

## Kontrollernas placering

Knapparna på fjärrkontrollen har samma funktioner som motsvarande knappar på enheten.

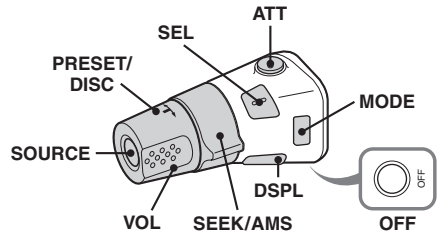

Följande kontroller på fjärrkontrollen kräver en annorlunda operation på enheten.

### • PRESET/DISC-kontroll

Samma som (GP/ALBM) +/- på enheten (tryck in och vrid).

### • VOL-kontroll (volym)

Samma som volymkontrollen på enheten (vrid).

### • SEEK/AMS-kontroll

Samma som (SEEK) -/+ på enheten (vrid, eller vrid och håll).

## Byta funktionsriktning

Kontrollernas funktionsriktning är inställda på fabrik så som visas nedan.

För att öka

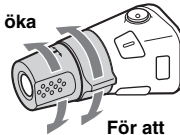

För att

Om kontrollen måste monteras på höger sida om ratten, kan du byta funktionsriktning för kontrollerna.

1 Medan du trycker på VOL-kontrollen, tryck och håll (SEL).

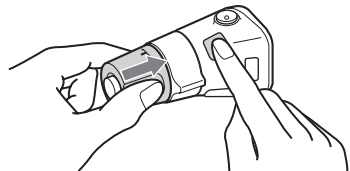

## Ytterligare information

### Säkerhetsföreskrifter

- Om bilen har varit parkerad i direkt solljus, låt enheten svalna innan du använder den.
- Motorantennen fälls ut automatiskt när du använder enheten.

### Kondens

Om det regnar eller är fuktigt kan kondens bildas inuti linser och bildskärm. När detta inträffar fungerar inte enheten som den ska. Ta i så fall ur skivan och vänta någon timme tills fukten har dunstat.

### För att bibehålla en hög ljudkvalitet

Spill inte ut juice eller söta drycker över själva enheten eller över skivorna.

### Om skivor

- För att behålla skivorna rena, vidrör inte ytan. Håll skivorna i kanterna.
- Förvara skivorna i fodralen eller i cd-magasin när de inte används.
- Utsätt inte skivorna för värme eller hög temperatur. Undvik att lämna dem i en parkerad bil, på instrumentpanelen eller i bakfönstret.
- Fäst inte etiketter på skivorna och använd inte skivor med rester av kladdigt bläck. Sådana skivor kan stanna när de används och förorsaka funktionsfel, eller också kan skivan gå sönder.



- Använd inte skivor med etiketter eller klistermärken på.  
Följande fel kan uppstå om du använder sådana skivor:
  - Skivan kan inte matas ut (etikett eller klistermärke har lossnat och fastnat i utmatningsmekanismen).
  - Skivans ljuddata kan inte läsas (vissa spår hoppas över vid uppspelning eller uppspelningen fungerar inte alls) eftersom skivan har blivit sned när en etikett eller ett klistermärke har krympt av värme.
- Skivor med ovanliga former (till exempel hjärtformade, fyrkantiga, stjärnformade) kan inte spelas i enheten. Gör man det kan det skada enheten. Använd inte den typen av skivor.
- Det går inte att använda 8 cm cd-skivor.

- Innan du spelar, rengör skivorna med en rengöringsduk som finns att köpa i handeln. Torka varje skiva från mitten och utåt. Använd inga lösningsmedel som tvättbensin, tinner, andra rengöringsmedel eller antistatisk spray avsedd för analoga skivor.



### Om cd-r/cd-rw-skivor

- Vissa cd-r/cd-rw (beroende på inspelningsutrustning eller skivans skick) kan inte spelas upp med den här utrustningen.
- Det går inte att spela en cd-r eller cd-rw som inte har stängts.

### Musikskivor kodade med teknik för copyrightskydd

Denna produkt är utformad för att spela upp skivor som följer cd-standarden (Compact Disc).

Nyligen har musikskivor med kodat copyrightskydd börjat marknadsföras av några skivbolag. Du bör vara medveten om att bland dessa skivor finns det några skivtyper som inte följer cd-standarden och kanske inte går att använda i denna produkt.

### Obs! DualDiscs

En dubbelskiva (DualDisc) är en dubbelsidig produkt som parar ihop dvd-inspelat material på en sida med digitalt ljudmaterial på den andra sidan. Eftersom ljudsidan emellertid inte stödjer cd-standarden så garanteras inte möjlighet till uppspelning på denna produkt.

### Om mp3/wma-filer

MP3, en förkortning för MPEG-1 Audio Layer-3, är ett standardformat för komprimering av musikfiler. Det komprimerar information på ljud-cd-skivor till cirka en tiondel av dess ursprungliga storlek. WMA, en förkortning av Windows Media Audio, är ett annat komprimeringsformat för musik. Det komprimerar ljud-cd-information till cirka 1/22\* av dess ursprungliga storlek.

\* endast för 64 kbit/s

- Enheten är kompatibel med ISO 9660 nivå 1-/nivå 2-formatet, Joliet/Romeo i expansionsformatet och Multi Session.
- Maximala antalet:
  - mappar (album): 150 (inklusive rotmapp och tomma mappar).
  - mp3-/wma-filer (spår) och mappar på en skiva: 300 (om ett fil-mappnamn innehåller många tecken kan antalet bli mindre än 300).
  - tecken som kan visas för ett mapp-/filnamn är 32 (Joliet) eller 64 (Romeo).
- ID3-tag versions 1.0, 1.1, 2.2, 2.3 och 2.4 gäller endast för MP3. ID-tag har 15/30 tecken (1.0 and 1.1) eller 63/126 tecken (2.2, 2.3 och 2.4). WMA-tag har 63 tecken.

## Uppspelningsordning för mp3-/wma-filer

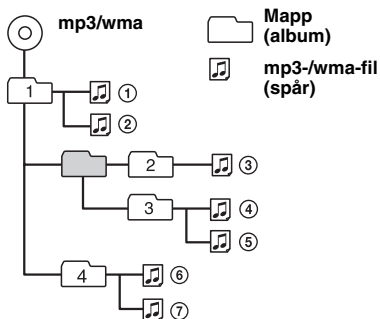

### Observera!

- Kontrollera att du lagt till filnamnställägget ".mp3" eller ".wma" i filnamnet när du namnger en MP3- eller WMA-fil.
- När du spelar upp en mp3-/wma-fil med VBR (variable bit rate) eller snabbspolar framåt/bakåt, visas eventuellt inte rätt uppspelad tid.
- Om skivan har spelats in med Multi Session, hittas och spelas endast det första spåret i den första sessionen (alla övriga format hoppas över). Prioriteten för format är cd-da, ATRAC-cd och mp3/wma.
  - Endast formatet cd-da i första sessionen spelas upp om det första spåret är i cd-da-format.
  - Om det första spåret inte är cd-da, spelas en ATRAC cd-skiva eller mp3-/wma-fil. Om skivan inte har information i något av dessa format visas NO MUSIC.

### Om MP3

- Kontrollera att du avslutat skivan innan du använder den i enheten.
- Om du spelar upp en mp3-fil med hög överföringshastighet, till exempel 320 kbit/s, kan ljudet bli hackigt.

### Om WMA

- Filer som skapats med förlustfri komprimering kan inte spelas upp.
- Filer som skyddas med copyright kan inte spelas.

## Om ATRAC-cd

### ATRAC3plus-format

ATRAC3, en förkortning av Adaptive Transform Acoustic Coding3, är en ljudkomprimeringsteknik. Det komprimerar information på ljud-cd-skivor till cirka en tiondel av dess ursprungliga storlek. ATRAC3plus, som är ett utökat format från ATRAC3, komprimerar ljud-cd-information till cirka 1/20 av ursprunglig storleken. Enheten kan spela upp både ATRAC3- och ATRAC3plus-formatet.

## ATRAC-cd

ATRAC-cd är inspelad ljud-cd-information som komprimerats till ATRAC3- eller ATRAC3plus-format med ett auktoriserat program, till exempel SonicStage 2.0 eller senare, eller SonicStage Simple Burner.

- Maximala antalet:
  - mappar (grupper): 255
  - filer (spår): 999
- Tecknen för ett mapp-/filnamn och text-information som skrivits med SonicStage visas.

För mer information om ATRAC-cd, se handboken för SonicStage eller SonicStage Simple Burner.

### Observera!

Se till att skapa ATRAC-cd-skivan med auktoriserad programvara, till exempel SonicStage 2.0 eller senare, eller SonicStage Simple Burner 1.0 eller 1.1.

Om du har några frågor eller problem som rör enheten och som inte tas upp i bruksanvisningen, kontaktar du närmaste Sony-återförsäljare.

## Underhåll

### Byta ut litiumbatteriet i fjärrkontrollen

Under normala förhållanden varar batterier cirka 1 år. (Beroende på användningsförhållandena kan batterierna dock ibland laddas ur snabbare.) Efter hand som batteriet laddas ur förkortas fjärrkontrollens räckvidd. Byt till ett nytt CR2025-litiumbatteri. Att använda en annan batterityp kan innebära risk för brand eller explosion.

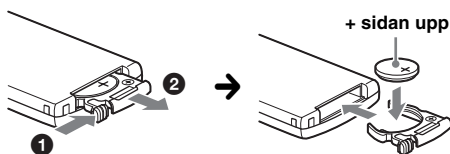

### Om litiumbatteriet

- Förvara litiumbatteriet utom räckhåll för barn.
- Kontakta omedelbart läkare om batteriet nedsväjs.
- Du kan öka kontaktförmågan genom att torka av batteriet med en torr trasa.
- Kontrollera att polerna är vända åt rätt håll när du sätter i batteriet.
- Håll inte i batteriet med en pincett av metall, det kan orsaka kortslutning.

### VARNING

Vid felaktig hantering kan batteriet explodera. Du får inte ladda det, ta isär det eller försöka elda upp det.

fortsätter på nästa sida →

## Byta säkring

När du byter säkring, kontrollera att du använder en säkring med samma strömstyrka som originalsäkringen. Om säkringen går, kontrollera elanslutningen och byt säkringen. Om säkringen går igen efter bytet kan det finnas ett internt fel. Kontakta i så fall närmaste Sonyåterförsäljare.

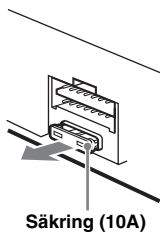

## Rengöra anslutningarna

Enheten kommer eventuellt inte att fungera på rätt sätt om anslutningarna mellan enheten och frontpanelen inte är rena. För att undvika detta, ta bort frontpanelen (sidan 4) och rengör anslutningarna med en bomullstopp doppad i alkohol. Använd inte för mycket kraft. Det kan leda till att kontaktorna skadas.

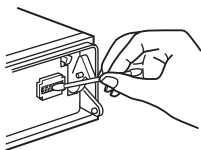

Huvudenheten

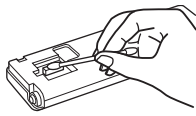

Frontpanelens baksida

### Observera!

- För säkerhetsskull, slå av tändningen och ta bort nyckeln innan du rengör anslutningarna.
- Rör aldrig anslutningarna direkt med fingrarna eller något metallföremål.

## Ta bort enheten

### 1 Ta bort skyddskragen.

- 1 Ta bort frontpanelen (sidan 4).
- 2 Fäst frigöringsnycklarna i skyddskragen.

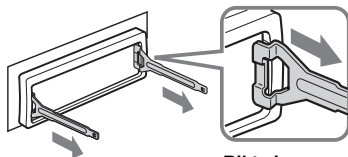

Rikta in frigöringsnycklar

- 3 Dra nycklarna utåt, så följer skyddskragen med.

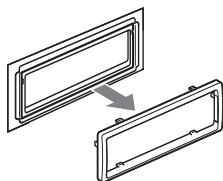

## 2 Ta bort enheten

- 1 För in båda frigöringsnycklarna samtidigt tills de fäster med ett klickljud.

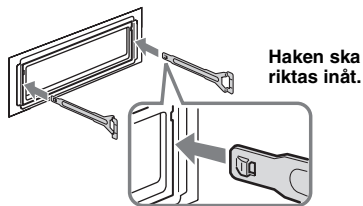

- 2 Dra i nycklarna så att enheten lossnar.

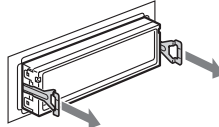

- 3 Låt enheten glida ut från fästet.

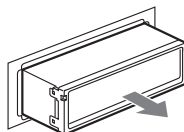

## Tekniska data

### Cd-spelare

Signalbrusförhållande: 120 dB  
Frekvensåtergivning: 10 – 20 000 Hz  
Svaj och vibrationer: Under mätbar nivå

### Radiodel

#### FM

Inställningsområde: 87,5 – 108,0 MHz  
Antennkontakt: Extern antennanslutning  
Mellanfrekvens: 10,7 MHz/450 kHz  
Känslighet: 9 dBf  
Selektivitet: 75 dB vid 400 kHz  
Signalbrusförhållande: 67 dB (stereo), 69 dB (mono)  
Harmonisk distorsion vid 1 kHz: 0,5 % (stereo), 0,3 % (mono)  
Separation: 35 dB vid 1 kHz  
Frekvensåtergivning: 30 – 15 000 Hz



## MW/LW

### Inställningsområde:

MW: 531 – 1 602 kHz

LW: 153 – 279 kHz

**Antennkontakt:** Extern antenanslutning

**Mellanfrekvens:** 10,7 MHz/450 kHz

**Känslighet:** MW: 30 µV, LW: 40 µV

## Effektförstärkardel

**Utgångar:** Högtalarutgångar (sure seal-kontakter)

**Högtalarimpedans:** 4 – 8 ohm

**Maximal uteffekt:** 50 W × 4 (vid 4 ohm)

## Allmänt

### Utgångar:

Ljudutgångar (fram, sub/bak omkopplingsbara)

Styrning av relä för motorantenn

Styrning av effektförstärkare

### Ingångar:

Telephone ATT-styrning (dämpning av ljudet när det ringer)

Belysningskontroll

BUS-styrning

BUS-ljudingång

Ingång för fjärrkontroll

Antenningång

AUX-kontakt (stereo mini-uttag)

### Tonkontroller:

Low: ±10 dB vid 60 Hz (XPLOD)

Mid: ±10 dB vid 1 kHz (XPLOD)

High: ±10 dB vid 10 kHz (XPLOD)

**Strömförsörjning:** 12 V likströms bilbatteri (negativ jord)

**Dimensioner:** Cirka 178 × 50 × 181 mm (b/h/d)

### Monteringsdimensioner:

Cirka 182 × 53 × 162 mm (b/h/d)

**Vikt:** Cirka 1,2 kg

### Medföljande tillbehör:

Fjärrkontroll: RM-X151

Delar för installation och anslutningar (1 uppsättning)

### Tillbehör/utrustning som kan köpas till:

Vridkontroll: RM-X4S

BUS-kabel (sladd med RCA-kontakt medföljer):

RC-61 (1 m), RC-62 (2 m)

Cd-växlare (10 skivor): CDX-757MX

Cd-växlare (6 skivor): CDX-T70MX, CDX-T69

Md-växlare (6 skivor): MDX-66XLP

Väljare för ljudkälla: XA-C30

AUX-IN-väljare: XA-300

Din återförsäljare har eventuellt inte alla tillbehör som visas ovan. Begär detaljerad information från återförsäljaren.

Amerikanska och utländska patent på licens från Dolby Laboratories.

MPEG Layer-3 ljudkodningsteknik och patent på licens från Fraunhofer IIS och Thomson.

### Observera!

Den här enheten kan inte anslutas till en digital förstärkare eller en equalizer som är kompatibel med Sonys BUS-system.

Rätt till ändringar utan föregående meddelande förbehålles.



- Blyfritt lod används för att löda vissa delar. (mer än 80 %)
- Flamhämmande medel av halogen används inte på på kretskortet.
- Flamhämmande medel av halogen används inte på höljet.
- VOC-fritt (Volatile Organic Compound) vegetabiliskt oljebaserat bläck har använts för att trycka kartongen.
- Förpackningen innehåller inte skum av styrenplast.

## Felsökning

Nedanstående checklista används för att åtgärda problem som kan uppstå.

Innan du går igenom checklistan, kontrollera anvisningarna för hur man ansluter och använder enheten.

### Allmänt

#### Enheten får ingen ström.

- Kontrollera anslutningarna. Om allting är som det ska, kontrollera säkringen.
- Om enheten är avstängd och teckenfönstret är släckt kan den inte styras med fjärrkontrollen.  
→ Starta enheten.

#### Det går inte att mata ut motorantennen.

Motorantennen har ingen relälåda.

#### Inget ljud.

- Volymen är för låg.
- ATT-funktionen är aktiverad eller Telephone ATT-funktionen (när en telefonladd för en biltelefon är ansluten till ATT-kontakten) är aktiverad.
- Faderkontrollen (FAD) är inte inställd för ett system med två högtalare.
- Cd-växlaren är inte kompatibel med skivformatet (mp3/wma/ATRAC-cd).  
→ Spela upp med en mp3-kompatibel cd-växlare från Sony eller denna enhet.

#### Ingen ljudsignal.

- Tonsignalen är inaktiverad (sidan 11).
- Extra effektförstärkare har anslutits och du använder inte den inbyggda förstärkaren.

#### Innehållet i minnet har raderats.

- Du har tryckt på RESET-knappen.  
→ Gör om inmatningarna i minnet.
- Strömkabeln eller batteriet har kopplats ur.
- Strömkabeln är inte ordentligt ansluten.

#### Förinställda stationer och tidsindikeringen har raderats.

#### Säkringen har gått.

#### Brus hörs när startnyckeln vrids.

Ledningarna har inte kopplats på rätt sätt till bilens kontakt för strömförsörjning av extrautrustning.

---

### Texten försvinner från/syns inte i teckenfönstret.

- Dimmerfunktionen är inställd på "DIM-ON" (sidan 11).
- Teckenfönstret stängs av om du håller **(OFF)** intryckt.  
→ Tryck och håll nere **(OFF)** på enheten tills displayen tänds.
- Kontakterna är smutsiga (sidan 16).

---

### DSO fungerar inte.

Med vissa invändiga bilmiljöer eller typer av musik har DSO ibland inte en önskvärd effekt.

---

---

### Cd/md-uppspelning

---

#### Skivan kan inte laddas.

- Det finns redan en skiva i skivfacket.
- En skiva har matats in felvänd eller på fel sätt.

---

#### Det går inte att spela upp skivan.

- Trasiga eller smutsiga skivor.
- Cd-r-/cd-rw-skivorna är inte avsedda för ljud (sidan 14).

---

#### Det går inte att spela upp mp3-/wma-filer.

Skivan är inte kompatibel med mp3-/wma-formatet och versionen (sidan 14).

---

#### Det tar längre tid att spela upp mp3-/wma-filer jämfört med andra filer.

- Följande skivtyper tar längre tid att starta.
- en skiva inspelad med en komplicerad trädstruktur.
  - en skiva som spelats in i Multi Session.
  - en skiva med möjlighet att lägga till data.

---

#### ATRAC-cd-skivan kan inte spelas upp.

- Skivan har inte skapats med ett auktoriserat program, till exempel SonicStage eller SonicStage Simple Burner.
- Spår som inte har inkluderats i gruppen kan inte spelas upp.

---

#### Visningsalternativen rullar inte.

- De rullas eventuellt inte för skivor med väldigt många tecken.
- A.SCRL är inställd på OFF.  
→ Välj "A.SCRL-ON" (sidan 12) eller tryck på **(SCRL)** på fjärrkontrollen.

---

#### Ljudet hoppar.

- Installationen är inte riktig.  
→ Installera enheten i en vinkel som är mindre än 45° i en stabil del av bilen.
- Trasiga eller smutsiga skivor.

---

#### Funktionsknapparna fungerar inte.

Det går inte att mata ut skivan.

Tryck på RESET-knappen (sidan 4).

---

#### MS eller MD visas inte i källanhetens teckenfönster om både en extra MGS-X1 och en md-växlare är anslutna.

Den här enheten läser av MGS-X1 som en md-enhet.  
→ Tryck på **(SOURCE)** tills MS eller MD visas och tryck därefter flera gånger på **(MODE)**.

---

---

### Radiomottagning

---

#### Stationerna kan inte tas emot.

---

#### Ljudet störs av brus.

- Anslut en styrkabel för motorantenn (blå) eller kabel för strömförsörjning av tillbehör (röd) till nätkabeln för bilens antennförstärkare (om bilen har inbyggd FM/MW/LW-antenn i bak/sidrutan).
- Kontrollera bilantennens anslutning.
- Bilantennens matas inte ut.  
→ Kontrollera anslutningen för motorantennens styrkabel.
- Kontrollera frekvensen.
- När DSO-funktionen är aktiverad kan ljudet ibland störas av brus.  
→ Ställ DSO-funktionen på OFF (sidan 6).

---

#### Det går inte att ställa in förinställda kanaler.

- Lagra rätt frekvens i minnet.
- Den mottagna signalen är för svag.

---

#### Den automatiska sökningen fungerar inte.

- Inställningen för det lokala sökläget är inte riktigt.  
→ Inställningen avbryts för ofta:  
Tryck på **(SENS)** tills LOCAL-ON visas.  
→ Inställningen stannar inte på en station:  
Tryck flera gånger på **(SENS)** tills MONO-ON eller MONO-OFF (FM), eller LOCAL-OFF (MW/LW) visas.
- Den mottagna signalen är för svag.  
→ Ställ in station manuellt.

---

#### ST blinkar under FM-mottagning.

- Ställ in frekvensen exakt.
- Den mottagna signalen är för svag.  
→ Tryck på **(SENS)** för att ställa in monomottagningsläget på MONO-ON.

---

#### En FM-programsändning avlyssnas i mono.

Enheten är i läget för monomottagning.  
→ Tryck på **(SENS)** tills MONO-OFF visas.

---

---

### RDS

---

#### En sökning påbörjas efter några sekunders lyssning.

Stationen är inte en TP-station alternativt har svag signal.  
→ Inaktivera TA (sidan 9).

---

#### Inga trafikmeddelanden tas emot.

- Aktivera TA (sidan 9).
- Stationen är en TP-station, men sänder ändå inga trafikmeddelanden.  
→ Ställ in en annan station.

---

#### PTY anges med "-----".

- Inställd station är inte en RDS-station.
  - RDS-data tas inte emot.
  - Stationen specificerar inte programtyp.
-

---

## Felmeddelanden

---

### BLANK\*1

Spår har inte spelats in på md-skivan.\*2  
→ Spela en md-skiva med inspelade spår.

### ERROR\*1

- Skivan är smutsig eller felvänd.\*2  
→ Rengör skivan eller sätt i den på rätt sätt.
- En tom skiva har förts in i enheten.
- Det går inte att spela upp en skiva på grund av något fel.  
→ Sätt i en annan skiva.

### FAILURE

Felaktig anslutning av högtalare/förstärkare.  
→ Kontrollera anslutningarna i installationshandledningen för modellen i fråga.

### LOAD

Växlaren laddar skivan.  
→ Vänta tills laddningen är klar.

### L.SEEK +/-

Lokalt sökläge är aktiverat vid automatisk inställning.

### NO AF

Det finns ingen alternativ frekvens för den aktuella stationen.  
→ Tryck på (SEEK) +/- medan stationsnamnet blinkar. Enheten börjar söka efter en annan frekvens med samma PI-data (Program Identification) ("PI SEEK" visas).

### NO DISC

Skivan är inte isatt i cd/md-växlaren.  
→ Sätt in skivor i växlaren.

### NO ID3

Det finns ingen id3 tag-information i mp3-filen.

### NO INFO

Det finns ingen textinformation i ATRAC3-/ATRAC3plus- eller wma-filen.

### NO MAG

Skivmagasinet har inte satts in i cd-växlaren.  
→ Sätt i magasinet i cd-växlaren.

### NO MUSIC

Skivan innehåller inte musikfiler.  
→ Sätt i en musik cd-skiva i enheten eller i mp3-växlaren.

### NO NAME

Namnet för ett spår/album/grupp/skiva finns inte på spåret.

### NO TP

Enheten fortsätter söka efter tillgängliga TP-stationer.

### NOT READ

Skivinformationen har inte lästs av enheten.  
→ Ladda skivan, välj den sedan i listan.

### NOTREADY

Md-växlarens lucka är öppen eller md-skivorna har inte satts i på rätt sätt.  
→ Stäng luckan eller sätt i md-skivorna på rätt sätt.

---

## OFFSET

Det kan finnas ett internt fel.  
→ Kontrollera anslutningen. Om felmeddelandet kvarstår i fönstret, kontakta din närmaste Sonyåterförsäljare.

## READ

Enheten läser all spår- och gruppinformation på skivan.  
→ Vänta tills den läst klart och uppspelningen startar automatiskt. Beroende på skivans struktur kan det ta längre än en minut.

## RESET

cd-enheten och cd/md-växlaren kan inte användas på grund av något problem.  
→ Tryck på RESET-knappen (sidan 4).

## "LLLL" eller "TTTT"

Du har nått början eller slutet av skivan under snabbspolning framåt eller bakåt och kan inte komma längre.

## "—"

Tecknet kan inte visas med enheten.

- \*1 Om ett fel uppstår när du spelar en cd- eller md-skiva, visas inte skivans nummer i teckenfönstret.  
\*2 Numret på skivan som orsakat felet visas i teckenfönstret.

Om dessa åtgärder inte löser problemet, kontakta närmaste Sonyåterförsäljare.  
Ta med skivan som användes då problemet började, om du vill få enheten reparerad på grund av problem med uppspelning av en cd-skiva.

---

Sony  line <http://www.sony-europe.com>

---

Sony Corporation Printed in Sweden