

**SONY®**

# ***FM/MW/LW Compact Disc Player***

---

Betjeningsvejledning \_\_\_\_\_ **DA**

Käyttöohjeet \_\_\_\_\_ **FI**

Bruksanvisning \_\_\_\_\_ **SV**

Se på side 11, hvordan visning af demonstrationen (DEMO) kan annulleres.  
Lue s. 11 lisäohjeita esittelytilan (DEMO) peruuttamiseksi.  
Information om hur man avbryter demonstrationen (DEMO), finns på sidan 11.



***CDX-GT225C    CDX-GT222  
CDX-GT220    CDX-GT121***

Der henvises til den medfølgende vejledning vedrørende montering og tilslutninger.

## CLASS 1 LASER PRODUCT

Dette mærkat er placeret på kabinettets underside.

Producenten af dette produkt er Sony Corporation, 1-7-1 Konan Minato-ku Tokyo, 108-0075 Japan. Den autoriserede repræsentant for EMC og produktsikkerhed er Sony Deutschland GmbH, Hedelfinger Strasse 61, 70327 Stuttgart, Tyskland. For alle spørgsmål vedrørende service og garanti henvises der til adresserne i de særskilte service- eller garantidokumenter.

### **Advarsel hvis tændingen på din bil ikke har en ACC-position (tilbehør)**

Sørg for at indstille den automatiske slukkefunktion (side 11). Enheden slukkes helt og automatisk efter den indstillede tid, når enheden er slået fra. Det forhindrer, at batteriet tømmes. Hvis du ikke indstiller den automatiske slukkefunktion, skal du trykke på **(OFF)** og holde, indtil visningen forsvinder, hver gang du slår tændingen fra.



### **Kassering af gammelt elektrisk og elektronisk udstyr (gældende i EU og andre europæiske lande med separate indsamlingssystemer).**

Dette symbol på produktet eller på dets emballage angiver, at produktet ikke må behandles som husholdningsaffald. Det skal i stedet indleveres til et indsamlingssted for genbrug af elektrisk og elektronisk udstyr. Ved at sikre, at dette produkt bortskaffes korrekt, hindres eventuelle negative følger for miljø og mennesker, som ellers kunne forårsages af forkert affaldsbehandling for produktet. Genbrug af materialer bidrager til bevarelse af naturens ressourcer. For nærmere oplysninger om genbrug af dette produkt kan du henvende dig til dine lokale myndigheder, husholdningsaffaldsservice eller den butik, hvor du købte produktet.

Tilbehør dette gælder for: bilbatteri-adapter/lysnetaadapter

### **Kun CDX-GT225C/GT222/GT220**



Microsoft, Windows Media og Windows-logoet er varemærker eller registrerede varemærker tilhørende

Microsoft Corporation i USA og/eller andre lande.

# Indholdsfortegnelse

Om denne vejledning.....	4
Velkommen! .....	4

## Klargøring

Indstilling af uret.....	4
Tage frontpanelet af.....	4
Sætte frontpanelet på .....	5

## Knappernes placering og grundlæggende betjening

Hovedenhed .....	6
------------------	---

## CD

Displaypunkter .....	8
Gentaget og blandet afspilning .....	8

## Radio

Gemme og modtage stationer .....	8
Gemme automatisk — BTM.....	8
Gemme manuelt .....	8
Modtagelse af de gemte stationer .....	8
Stille automatisk ind .....	8
RDS .....	9
Oversigt.....	9
Indstille AF og TA .....	9
Vælge PTY .....	10
Indstille CT .....	10

## Andre funktioner

Ændre lydindstillingerne .....	10
Justere lydegenskaberne —	
BAL/FAD/SUB .....	10
Tilpasning af equalizerkurven	
— EQ3 .....	10
Justere opsætningspunkter — SET .....	11
Brug af ekstra udstyr .....	11
Ekstra lydudstyr .....	11
Kort-fjernbetjening RM -X114	
(til CDX-GT225C/GT222/GT220).....	12
Drejekontrolenhed: RM-X4S	
(kun CDX-GT225C).....	12

## Yderligere oplysninger

Forholdsregler .....	13
Bemærkninger om diske .....	13
Afspilningsrækkefølge for MP3/WMA-filer	
(kun CDX-GT225C/GT222/GT220) .....	14
Om MP3-filer	
(kun CDX-GT225C/GT222/GT220) .....	14
Om WMA-filer	
(kun CDX-GT225C/GT222/GT220) .....	14
Vedligeholdelse .....	15
Tage enheden ud .....	15
Tekniske data .....	16
Fejlsøgning .....	17
Fejldisplay/meddelelser .....	18

## Om denne vejledning

Denne vejledning indeholder instruktioner til CDX -GT225C, GT222, GT220 og GT121. Det følgende skema viser de vigtigste forskelle mellem disse modeller.

Kontroller din models betegnelse, og se angivelserne af forskelle i hvert afsnit af denne vejledning.







	GT225C	GT222 GT220	GT121
MP3/WMA-afspilning	●	●	
Kort-fjernbetjening til rådighed	● (valgmulighed)	● (valgmulighed)	
Drejekontrolenhed til rådighed	● (valgmulighed)		

## Velkommen!

Tillykke med dit køb af Sony compactdisk-afspiller. Du kan få endnu større køreglæde med følgende funktioner:

### • CD-afspilning

Du kan afspille CD-DA (også med CD-tekst\*) og CD-R/CD-RW (MP3/WMA-filer (side 14)\*).

Disktyper	Etiket på disken	
CD-DA		
MP3* WMA*	 	 

### • Radiomodtagelse

- Du kan gemme op til 6 stationer pr. bånd (FM1, FM2, FM3, MW og LW).
- **BTM** (Best Tuning Memory): Enheden vælger stationer, der har stærke signaler, og gemmer dem.

### • RDS-service

- Du kan bruge FM-stationer med Radio Data System (RDS).

### • Lydjustering

- **EQ3 stage2:** Du kan vælge enhver af de 7 forvalgte equalizerkurver.

### • Tilslutning af ekstra udstyr

Der kan tilsluttes en bærbar lydenhed til AUX-indgangsstikket på enhedens forside.

\* Kun CDX-GT225C/GT222/GT220

## Klargøring

### Indstilling af uret

Uret anvender en 24-timers digital tidsangivelse.

- 1 Tryk på og hold vælgerknappen.**  
Opsætningsdisplayet vises.
- 2 Tryk gentagne gange på vælgerknappen, indtil "CLOCK-ADJ" vises.**
- 3 Tryk på **(SEEK)** +.**  
Time-indikationen blinker.
- 4 Drej lydstyrkekontrolknappen for at indstille time og minut.**  
For at rykke den digitale angivelse skal du trykke på **(SEEK) -/+**.
- 5 Tryk på vælgerknappen.**  
Opsætning er afsluttet, og uret går i gang.

For at vise uret skal du trykke på **(DSPL)**. Tryk på **(DSPL)** igen for at vende tilbage til det foregående display.

### Råd

Du kan indstille uret automatisk med RDS-funktionen (side 10).

### Tage frontpanelet af

Du kan tage enhedens frontpanel af for at forhindre tyveri.

### Advarselsalarm

Hvis du drejer tændingskontakten til OFF-positionen uden at fjerne frontpanelet, bipper advarselsalarmen i nogle sekunder. Alarmen bipper kun, hvis den indbyggede forstærker bruges.

- 1 Tryk på **(OFF)**.**  
Enheden slukkes.
- 2 Tryk på , og træk det derefter udad.**

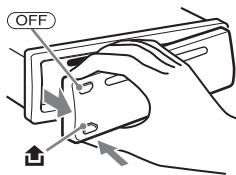

### Bemærkninger

- Undgå at tage frontpanelet, og tryk ikke for hårdt på frontpanelet og displayvinduet.
- Udsæt ikke frontpanelet for varme/høje temperaturer eller fugt. Lad det ikke ligge på instrumentbrættet/baghylden i en parkeret bil.

---

## Sætte frontpanelet på

Sæt del (A) på frontpanelet i indgreb sammen med del (B) på enheden, som afbildet, og skub til venstre side, indtil den klikker på plads.

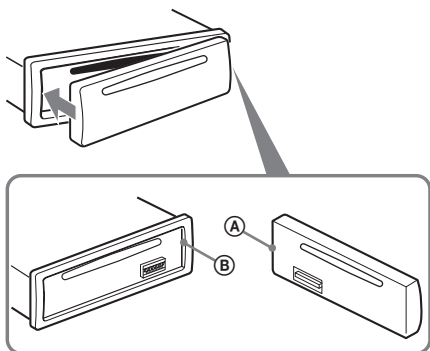

### **Bemærk**

Sæt ikke noget på indersiden af frontpanelet.

# Knappernes placering og grundlæggende betjening

## Hovedenhed

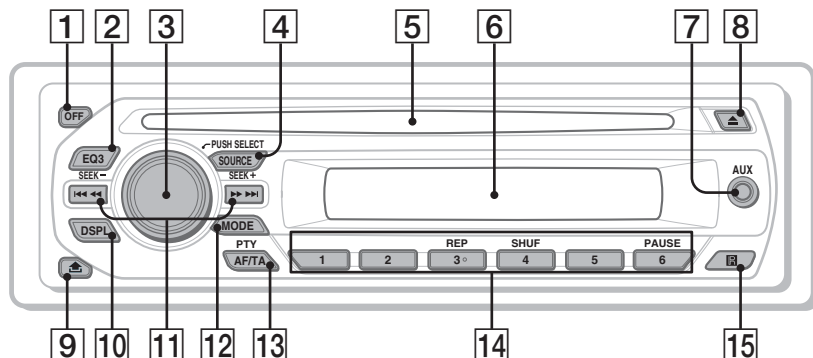

Dette afsnit indeholder instruktioner om knappernes placering og grundlæggende betjening. Se de respektive sider for nærmere oplysninger.

### 1 OFF-knap

Til at slå strømmen fra/standse kilden.

### 2 EQ3 (equalizer) -knap side 10

Til at vælge en equalizertype (XPL0D, VOCAL, EDGE, CRUISE, SPACE, GRAVITY, CUSTOM eller OFF).

### 3 Lydstyrkekontrolknap/vælgerknap side 10

Til at justere lydstyrken (drej); vælge opsætningspunkter (tryk og drej).

### 4 SOURCE-knap

Til at slå strømmen fra/skifte kilde (radio/CD/AUX).

### 5 Disk-åbning

Isæt disken (etiketside opad), afspilning begynder.

### 6 Displayvindue

### 7 AUX-indgangsstik (ekstraudstyr) side 11

Til at tilslutte en bærbar lydenhed.

### 8 ▲ (udkast) knap

Til at udkaste disken.

- 9  **(udløsning af frontpanel) -knap**  
side 4
- 10 **DSPL (display)/SCRL (rulle) -knap (CDX-GT225C/GT222/GT220)** side 8  
Til at skifte displaypunkter (tryk); rulle displayet (tryk og hold).  
**DSPL (display) -knap (CDX-GT121)**  
side 8  
Til at skifte displaypunkter.
- 11 **SEEK -/+ -knapper**  
**CD:**  
Til at springe spor over (tryk); springe spor over uafbrudt (tryk, og tryk derefter igen indenfor ca. 1 sekund og hold); spole et spor tilbage/frem (tryk og hold).  
**Radio:**  
Til at stille automatisk ind på stationer (tryk); finde en station manuelt (tryk og hold).
- 12 **MODE-knap** side 8  
Til at vælge radiobånd (FM/MW/LW).
- 13 **AF (alternative frekvenser)/  
TA (trafikmelding)/  
PTY (programtype) -knap** side 10  
Til at indstille AF og TA (tryk); vælge PTY (tryk og hold) i RDS.
- 14 **Talknapper**  
**CD:**  
①/②: **ALBM -/+** (under MP3/WMA-afspilning) **(CDX-GT225C/GT222/GT220)**  
Til at springe album over (tryk); springe album over uafbrudt (tryk og hold).  
③: **REP** side 8  
④: **SHUF** side 8  
⑥: **PAUSE**  
Til at holde pause i afspilning. Tryk igen for at annullere.  
**Radio:**  
Til at modtage gemte stationer (tryk); gemme stationer (tryk og hold).
- 15 **Modtager til kort-fjernbetjeningen (kun CDX-GT225C/GT222/GT220)**

## Displaypunkter

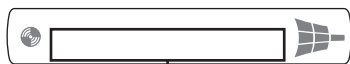

Spornummer/Forløbet  
afspilningstid, Disk/kunstnernavn,  
Albumnummer\*<sup>1</sup>, Albumnavn,  
Spornavn, Tekstdata\*<sup>2</sup>, Ur

\*1 *Albumnummer vises kun, når der skiftes album.*  
(Kun CDX-GT225C/GT222/GT220)

\*2 *Ved afspilning af en MP3, vises ID3-tag. Ved afspilning af en WMA, vises WMA-tag.*  
(Kun CDX-GT225C/GT222/GT220)

For at skifte displaypunkter skal du trykke på (DSPL).

### Råd

De viste punkter kan være forskellige, afhængigt af model, disktype, optageformat og indstillinger. For nærmere oplysninger om MP3/WMA, se side 14. (Kun CDX-GT225C/GT222/GT220)

## Gentaget og blandet afspilning

**1** Ved afspilning skal du trykke gentagne gange på (3) (REP) eller (4) (SHUF), indtil den ønskede indstilling vises.

Vælg	For at afspille
↶ TRACK	spor gentaget.
↶ ALBUM*	album gentaget.
SHUF ALBUM*	album i vilkårlig rækkefølge.
SHUF DISC	disk i vilkårlig rækkefølge.

\* Når der afspilles en MP3/WMA.  
(Kun CDX-GT225C/GT222/GT220)

For at vende tilbage til normal afspilningsindstilling skal du vælge "↶ OFF" eller "SHUF OFF".

## Gemme og modtage stationer

### Forsigtig

Brug Best Tuning Memory (BTM) for at undgå en ulykke, når du stiller ind på stationer, mens du kører.

### Gemme automatisk — BTM

**1** Tryk gentagne gange på (SOURCE), indtil "TUNER" vises.

For at skifte bånd skal du trykke gentagne gange på (MODE). Du kan vælge blandt FM1, FM2, FM3, MW eller LW.

**2** Tryk på og hold vælgerknappen. Opsætningsdisplayet vises.

**3** Tryk gentagne gange på vælgerknappen, indtil "BTM" vises.

**4** Tryk på (SEEK) +.

Enheden gemmer stationer på talknapperne i rækkefølge efter frekvens.

Der høres en bip-lyd, når indstillingen er gemt.

### Gemme manuelt

**1** Mens den station, du vil gemme, modtages, skal du trykke på en talknap (1) til (6) og holde, indtil "MEMORY" vises.

#### Bemærk

Hvis du forsøger at gemme en anden station på den samme talknap, slettes den tidligere gemte station.

#### Råd

Når en RDS-station gemmes, gemmes AF/TA-indstillingen også (side 9).

## Modtagelse af de gemte stationer

**1** Vælg båndet, og tryk derefter på en talknap (1) til (6).

### Stille automatisk ind

**1** Vælg båndet, og tryk derefter på (SEEK) -/+ for at søge efter stationen.

Afsøgningen standser, når enheden modtager en station. Gentag dette, indtil den ønskede station modtages.

#### Råd

Hvis du kender frekvensen på den station, du vil lytte til, skal du trykke på og holde (SEEK) -/+ for at finde den omtrentlige frekvens, og derefter trykke gentagne gange på (SEEK) -/+ for at finjustere til den ønskede frekvens (manuel indstilling).



## Oversigt

FM-stationer med Radio Data System (RDS) - service kan sende digitale data, som ikke kan opfattes af det menneskelige øre, sammen med det almindelige radioprogramsignal.

## Displaypunkter

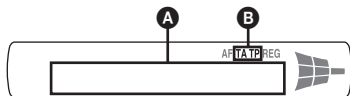

- A** Frekvens\*<sup>1</sup> (Programservicenavn), forvalgsnummer, ur, RDS-data
- B** TA/TP\*<sup>2</sup>

\*<sup>1</sup> Mens RDS-stationen modtages, vises " " til venstre for frekvensindikationen.

\*<sup>2</sup> "TA" blinker ved trafikinformation. "TP" lyser, mens en sådan station modtages.

For at skifte displaypunkter **A** skal du trykke på **(DSP)**.

## RDS-service

Enheden giver automatisk RDS-service som følger:

### AF (alternative frekvenser)

Vælger og genindstiller på stationen med det stærkeste signal i et netværk. Ved at bruge denne funktion kan du lytte uafbrudt til det samme program på en køretur over lang afstand uden at skulle genindstille den samme station manuelt.

### TA (trafikmelding)/ TP (trafikprogram)

Giver aktuelle trafikinformationer/programmer. Enhver information/program, der modtages, afbryder den aktuelt valgte kilde.

### PTY (programtyper)

Viser den aktuelt modtagne programtype. Søger også efter din valgte programtype.

### CT (Ur-klokkeslæt)

CT-data fra RDS-transmissionen indstiller uret.

### Bemærkninger

- Ikke alle RDS-funktioner er til rådighed i alle lande/områder.
- RDS virker ikke, hvis signalstyrken er for svag, eller hvis den station, der er stillet ind på, ikke sender RDS-data.

## Indstille AF og TA

**1** Tryk gentagne gange på **(AF/TA)**, indtil den ønskede indstilling vises.

Vælg	For at
<b>AF-ON</b>	aktivere AF og deaktivere TA.
<b>TA-ON</b>	aktivere TA og deaktivere AF.
<b>AF, TA-ON</b>	aktivere både AF og TA.
<b>AF, TA-OFF</b>	deaktivere både AF og TA.

## Gemme RDS-stationer med AF- og TA-indstilling

Du kan forvælge RDS-stationer sammen med AF/TA-indstillingen. Hvis du bruger BTM-funktionen, gemmes kun RDS-stationer med den samme AF/TA-indstilling.

Hvis du forvælger manuelt, kan du forvælge både RDS- og ikke-RDS-stationer med AF/TA-indstillingen for hver.

**1** Indstil AF/TA, og gem derefter stationen med BTM eller manuelt.

## Modtage nødmeldinger

Når AF eller TA er slået til, afbryder nødmeldinger automatisk den aktuelt valgte kilde.

### Råd

Hvis du justerer lydstyrkeniveauet under en trafikmelding, bliver dette niveau gemt i hukommelsen til senere trafikmeldinger, uafhængigt af det sædvanlige lydstyrkeniveau.

## Holdte radioen indstillet på det samme regionalprogram — REG

Når AF-funktionen er slået til: enhedens fabriksindstilling afgrænser modtagelse til et bestemt område, så der skiftes ikke over til en anden regional station med en stærkere frekvens.

Hvis du forlader dette regionalprograms modtageområde, skal du indstille "REG-OFF" i opsætning ved FM-modtagelse (side 11).

### Bemærk

Denne funktion virker ikke i Det Forenede Kongerige og i visse andre områder.

## Local Link-funktion (Kun Det Forenede Kongerige)

Med denne funktion kan du vælge andre lokale stationer i området, selvom de ikke er lagret på talknapperne.

**1** Ved FM-modtagelse skal du trykke på en talknap **(1)** til **(6)**, hvor der er gemt en lokal station.

- Tryk på en talknap for en lokal station igen inden for 5 sekunder.  
Gentag denne procedure, indtil den lokale station modtages.

## Vælg PTY

- Tryk på **(AF/TA)** (PTY) og hold under FM-modtagelse.



Navnet på den aktuelle programtype vises, hvis stationen sender PTY-data.

- Tryk gentagne gange på **(AF/TA)** (PTY), indtil den ønskede programtype vises.

- Tryk på **(SEEK) +/-**.

Enheden begynder at søge efter en station, der udsender den valgte programtype.

## Programtyper

**NEWS** (Nyheder), **AFFAIRS** (Aktuelt), **INFO** (Oplysning), **SPORT** (Sport), **EDUCATE** (Undervisning), **DRAMA** (Drama), **CULTURE** (Kultur), **SCIENCE** (Videnskab), **VARIED** (Blandet), **POP M** (Popmusik), **ROCK M** (Rockmusik), **EASY M** (Let underholdning), **LIGHT M** (Let klassisk), **CLASSICS** (Klassisk), **OTHER M** (Andre musiktyper), **WEATHER** (Vejret), **FINANCE** (Finansinformation), **CHILDREN** (Børneprogrammer), **SOCIAL A** (Sociale forhold), **RELIGION** (Religion), **PHONE IN** ("Ring ind"-programmer), **TRAVEL** (Rejser), **LEISURE** (Fritid), **JAZZ** (Jazzmusik), **COUNTRY** (Countrymusik), **NATION M** (Nationalmusik), **OLDIES** (Evergreens), **FOLK M** (Folkmusik), **DOCUMENT** (Dokumentarprogrammer)

### Bemærk

Du kan ikke bruge denne funktion i lande/regioner, hvor PTY-data ikke er tilgængelige.

## Indstille CT

- Indstil "CT-ON" i opsætning (side 11).

### Bemærkninger

- CT-funktionen virker ikke altid, selv om der modtages en RDS-station.
- Der kan være en forskel mellem det klokkeslæt, som CT-funktionen indstiller, og det faktiske klokkeslæt.

## Andre funktioner

### Ændre lydindstillingerne

## Justere lydegenskaberne — BAL/FAD/SUB

Du kan justere balance, fader og subwooferlydstyrke.

- Tryk gentagne gange på vælgerknappen, indtil "BAL", "FAD" eller "SUB" vises.

Punktet skifter som følger:

**LOW**\*1 → **MID**\*1 → **HI**\*1 →

**BAL** (venstre-højre) → **FAD** (for-bag) →

**SUB** (subwooferlydstyrke)\*2 → **AUX**\*3

\*1 Når EQ3 er aktiveret (side 10).

\*2 Når lydudgangen er indstillet på "SUB" (side 11). "ATT" vises ved den laveste indstilling, og kan justeres op til 21 trin.

\*3 Når AUX-kilden er aktiveret (side 11).

- Drej lydstyrkekontrolknappen for at justere det valgte punkt.

Efter 3 sekunder er indstillingen udført, og displayet vender tilbage til normal afspilnings/modtageindstilling.

## Tilpasning af equalizerkurven — EQ3

Med "CUSTOM" i EQ3 kan du lave dine egne equalizer-indstillinger.

- Vælg en kilde, og tryk derefter gentagne gange på **(EQ3)** for at vælge "CUSTOM."

- Tryk gentagne gange på vælgerknappen, indtil "LOW", "MID" eller "HI" vises.

- Drej lydstyrkekontrolknappen for at justere det valgte punkt.

Lydstyrkeniveauet kan justeres i trin på 1 dB fra -10 dB til +10 dB.

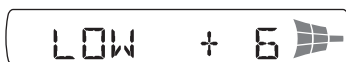

Gentag trin 2 og 3 for at justere equalizerkurven.

For at gendanne den fabriksindstillede equalizerkurve skal du trykke på og holde vælgerknappen, før indstillingen er udført. Efter 3 sekunder er indstillingen udført, og displayet vender tilbage til normal afspilnings/modtageindstilling.

### Råd

Andre equalizertyper kan også justeres.

## Justere opsætningspunkter — SET

- 1 Tryk på og hold vælgerknappen.**  
Opsætningsdisplayet vises.
- 2 Tryk gentagne gange på vælgerknappen, indtil det ønskede punkt vises.**
- 3 Drej lydstyrkekontrolknappen for at vælge indstillingen (f.eks. "ON" eller "OFF").**
- 4 Tryk på og hold vælgerknappen.**  
Opsætning er udført, og displayet vender tilbage til normal afspilnings/modtageindstilling.

### Bemærk

De viste punkter er forskellige, afhængigt af kilde og indstilling.

Følgende punkter kan indstilles (følgsiderefæren for nærmere oplysninger):  
"●" angiver standardindstillingerne.

---

**CLOCK-ADJ** (Justere ur) (side 4)

**CT** (Ur-klokkeslæt)

Til at indstille "CT-ON" eller "CT-OFF" (●) (side 9, 10).

**BEEP**

Til at indstille "BEEP-ON" (●) eller "BEEP-OFF".

**AUX-A**\*1 (Ekstra lydenhed)

Til at slå AUX-kildedisplayet til "AUX-A-ON" (●) eller "AUX-A-OFF" (side 11).

**A.OFF** (Automatisk sluk)

Til at slukke automatisk efter et ønsket tidsrum, når enheden er slået fra.

– "A.OFF-NO" (●), "A.OFF-30S (Sekunder)", "A.OFF-30M (Minutter)" eller "A.OFF-60M (Minutter)".

**SUB/REAR**\*1

Til at skifte lydudgangen.

– "SUB-OUT" (●): til at udsende til en subwoofer.  
– "REAR-OUT": til at udsende til en effektforstærker.

**DEMO** (Demonstration)

Til at indstille "DEMO-ON" (●) eller "DEMO-OFF".

**DIM** (Dæmper) (kun CDX-GT222/GT220/GT121)

Til at skifte displaylysstyrken.

– "DIM-ON": for at dæmpe displayets belysning.  
– "DIM-OFF" (●): for at deaktivere dæmperen.

**ILM** (Belysning) (kun CDX-GT225C)

For at skifte belysningsfarve: "ILM-1" (●) eller "ILM-2".

---

**M.DSPL** (Bevægelse-display)

Til at vælge bevægelse-display-indstilling.

– "M.DSPL-ON" (●): For at vise bevægelige mønstre.  
– "M.DSPL-OFF": For at deaktivere bevægelse-displayet.

**A.SCRL** (Automatisk rulning)

Til at rulle lange viste punkter automatisk, når der skiftes disk/album/spor.

– "A.SCRL-ON" (●): For at rulle.  
– "A.SCRL-OFF": For ikke at rulle.

**LOCAL** (Lokal søgeindstilling)

– "LOCAL-ON": For kun at stille ind på stationer med relativt stærke signaler.

– "LOCAL-OFF" (●): for at stille ind på normal modtagelse.

**MONO**\*2 (Mono-indstilling)

For at forbedre dårlig FM-modtagelse skal du vælge indstillingen mono-modtagelse.

– "MONO-ON": for at høre stereoudsendelser i mono.  
– "MONO-OFF" (●): for at høre stereoudsendelser i stereo.

**REG**\*2 (Regional)

Til at indstille "REG-ON" (●) eller "REG-OFF" (side 9).

**LPF**\*3 (Lavpasfilter)

Til at vælge afskæringsfrekvens for subwoofer: "LPF OFF" (●), "LPF1 25Hz" eller "LPF 78Hz".

**LOUD** (Lydindtryk)

Giver dig mulighed for at få klar lyd ved lave lydstyrkeniveauer.

– "LOUD-ON": for at forstærke bas og diskant.  
– "LOUD-OFF" (●): for ikke at forstærke bas og diskant.

**BTM** (side 8)

\*1 Når enheden er slukket.

\*2 Når FM modtages.

\*3 Når lydudgangen er indstillet på "SUB".

## Brug af ekstra udstyr

### Ekstra lydudstyr

Ved at tilslutte en ekstra bærbar lydenhed til AUX-indgangsstikket (stereo-ministik) på enheden og derefter vælge kilden kan du lytte på dine bilhøjttalere. Lydstyrkeniveauet kan justeres for enhver forskel mellem enheden og den bærbare lydenhed. Gå frem som beskrevet nedenfor:

### Tilslutte den bærbare lydenhed

- 1 Sluk den bærbare lydenhed.
- 2 Skru ned for lydstyrken på enheden.
- 3 Tilslut til enheden.

fortsættes på næste side →

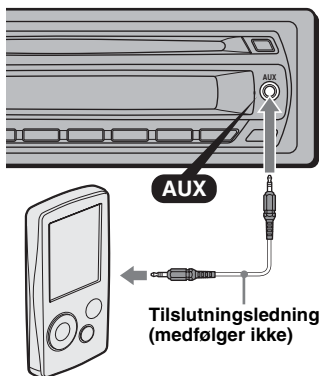

\* Sørg for at bruge en lige stiktype.

## Juster lydstyrkeniveauet

Sørg for at justere lydstyrken for hver tilsluttet lydenhed inden afspilning.

- 1 Skru ned for lydstyrken på enheden.
- 2 Tryk gentagne gange på (SOURCE), indtil "AUX" vises.  
"FRONT IN" vises.
- 3 Begynd afspilning på den bærbare lydenhed ved en moderat lydstyrke.
- 4 Indstil din sædvanlige lydstyrke på enheden.
- 5 Tryk gentagne gange på vælgerknappen, indtil "AUX" vises, og drej lydstyrkeknappen for at justere lydstyrkeniveauet (-8 dB til +18 dB).

## Kort-fjernbetjening RM -X114 (til CDX-GT225C/GT222/GT220)

De tilsvarende knapper på fjernbetjeningen styrer de samme funktioner, som knapperne på enheden.

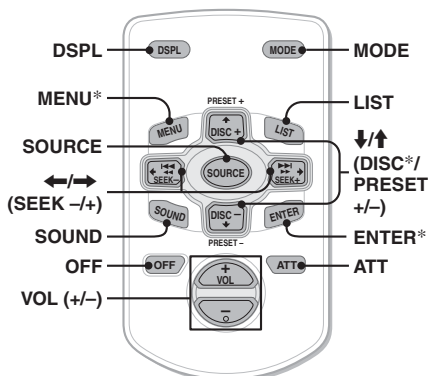

Følgende knapper på kort-fjernbetjeningen har også andre knapper/funktioner end enheden.

- **DSPL (display) -knap**  
Til at skifte displaypunkter.
- **←/→ (SEEK -/+) knapper**  
Til at betjene CD/radio på samme måde som (SEEK) -/+ på enheden.
- **SOUND-knap**  
På samme måde som vælgerknappen på enheden.
- **LIST-knap**  
Til at vælge PTY i RDS.
- **↑/↓ (DISC\*/PRESET +/-) -knapper**  
Til at betjene CD på samme måde som (1)/(2) (ALBM -/+) knapperne på enheden.
- **ATT (dæmpning) -knap**  
Til at dæmpe lyden. Tryk igen for at annullere.

\* Ikke til rådighed på denne enhed.

### Bemærk

Hvis enheden slukkes, og displayet forsvinder, kan enheden ikke betjenes med kort-fjernbetjeningen, med mindre der trykkes på (SOURCE) på enheden, eller der isættes en disk for først at aktivere den.

## Drejerkontrolenhed: RM-X4S (kun CDX-GT225C)

### Sætte mærkatene på

Sæt indikationsmærkatene på afhængigt af, hvordan du monterer drejerkontrolenheden.

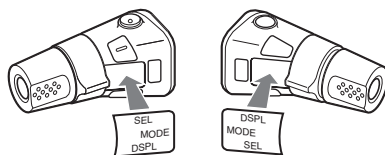

### Knapperne placering

De tilsvarende knapper på drejerkontrolenheden betjener de samme funktioner, som knapperne på enheden.

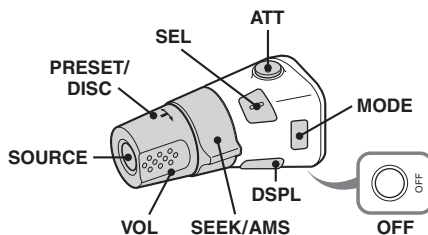

Følgende knapper drejerkontrolenheden skal betjenes på anden måde end på enheden.

- **PRESET/DISC\* -kontrolknap**  
På samme måde som (1)/(2) (ALBM -/+) på enheden (tryk ind og drej).

### • VOL (lydstyrke) -kontrolknop

På samme måde som lydstyrkekontrolknappen på enheden (drej).

### • SEEK/AMS-kontrolknop

På samme måde som (SEEK) -/+ på enheden (drej, eller drej og hold).

### • ATT (dæmpning) -knop

Til at dæmpe lyden. Tryk igen for at annullere.

### • DSPL (display) -knop

Til at skifte displaypunkter.

\* Ikke til rådighed på denne enhed.

## Skift af betjeningsretning

Kontrolknappernes betjeningsretning er fabriksindstillet som vist nedenfor.

For at øge

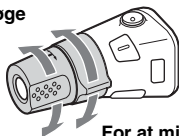

For at mindske

Hvis det er nødvendigt at montere drejekontrolenheden på den højre side af ratstammen, kan du vende betjeningsretningen om.

1 Mens du trykker på VOL-kontrolknappen, skal du trykke på og holde (SEL).

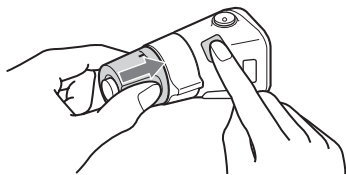

## Yderligere oplysninger

### Forholdsregler

- Hvis din bil har været parkeret direkte i solen, skal du lade enheden afkøle, inden du betjener den.
- Motorantennen slås automatisk ud, når enheden bruges.

### Dannelse af kondensvand

På en regnvejrsdag eller i et meget fugtigt område kan der dannes kondensvand inden i enhedens linser og display. Hvis det sker, fungerer enheden ikke korrekt. Tag i så fald disken ud, og vent i ca. en time, indtil fugten er fordampet.

### Sådan opretholdes en høj lyd kvalitet

Pas på ikke at spille juice el.lign. på enheden eller diskene.

### Bemærkninger om diske

- Hold disken ren ved at undgå at berøre dens overflade. Hold en disk på kanterne.
- Opbevar diskene i deres hylstre eller diskmagasiner, når de ikke er i brug.
- Udsæt ikke diske for varme/høje temperaturer. Lad dem ikke ligge på instrumentbrættet/baghylden i en parkeret bil.
- Undgå at påsætte etiketter eller at bruge diske med tryksvæerte/klisterrester. Diskene kan holde op med at dreje rundt, kan forårsage funktionsfejl eller det kan ødelægge disken.



- Undgå at bruge diske med påklistede etiketter eller mærkater. Der kan opstå følgende funktionsfejl ved brug af sådanne diske:
  - Disken kan ikke udkastes (fordi etiketten eller mærkaten skaller af og tilstopper udkastmekanismen).
  - Lyddata kan ikke læses korrekt (f.eks. spring i afspilning eller ingen afspilning) fordi etiketten eller mærkaten krymper pga. varme, så disken bøjes.
- Diske af ikke-standard form (f.eks. hjerte-firkantet eller stjerneform) kan ikke afspilles på enheden, da de kan beskadige den. Brug ikke den type diske.
- Du kan ikke afspille 8 cm CD'er.

fortsættes på næste side →

- Rens diskene med en almindelig rensklud inden afspilning. Tør disken af fra midten og udad. Brug ikke opløsningsmidler, f.eks. rensbenzin, fortynder, almindelige rengøringsmidler eller antistatisk spray beregnet til vinylplader.



## Bemærkninger om CD-R/CD-RW-diske

- Nogle CD-R'er/CD-RW'er (afhængigt af det udstyr, der bruges til optagelse, eller diskens tilstand) kan ikke afspilles på udstyret.
- Du kan ikke afspille en CD-R/CD-RW, der ikke er afsluttet.

### Kun CDX-GT225C/GT222/GT220

- Enheden er kompatibel med ISO 9660 Level 1/Level 2-format, Joliet/Romeo i udvidelsesformat og Multi Session.
- Det maksimale antal:
  - mapper (album): 150 (inkl. rod- og tomme mapper).
  - filer (spor) og mapper som kan indeholdes på en disk: 300 (hvis et fil/mappenavn indeholder mange tegn, bliver dette tal mindre end 300).
  - tegn, der kan vises for et mappe/filnavn, er 32 (Joliet) eller 64 (Romeo).
- Når disken er optaget i Multi Session, genkendes og afspilles kun det første spor i første session-formatet (alle andre formater overspringes). CD-DA og MP3/WMA er formater med forrang.
  - Når det første spor er en CD-DA, afspilles kun CD-DA fra første session.
  - Når det første spor ikke er en CD-DA, afspilles MP3/WMA-sessionen. Hvis disken ikke har data i nogen af disse formater, vises "NO MUSIC".

## Musikdiske kodet med teknologi til ophavsretsbeskyttelse

Dette produkt er designet til at afspille diske, der opfylder CD-standarden (Compact Disc). På det seneste har nogle pladeselskaber markedsført forskellige musikdiske kodet med beskyttelse af ophavsret. Vær opmærksom på, at der blandt disse diske er nogle, som ikke opfylder CD-standarden og ikke kan afspilles med dette produkt.

### Bemærkning om DualDiscs

En DualDisc er en disk med to sider, som forener optaget dvd-materiale på den ene side med digitalt lydmateriale på den anden side. Da lyd-materialesiden ikke opfylder Compact Disc (cd) -standarden, garanteres afspilning på dette produkt dog ikke.

## Afspilningsrækkefølge for MP3/WMA-filer (kun CDX-GT225C/GT222/GT220)

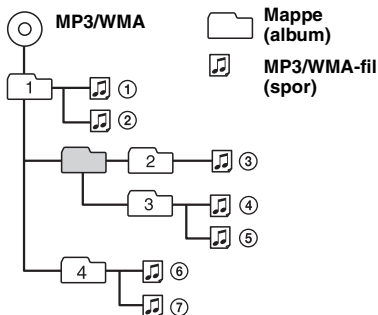

## Om MP3-filer

### (kun CDX-GT225C/GT222/GT220)

- MP3 (står for MPEG-1 Audio Layer-3) er et standardformat til komprimering af musikfiler. Det komprimerer lyd-CD-data til ca. 1/10 af den oprindelige størrelse.
- ID3-tag version 1.0, 1.1, 2.2, 2.3 og 2.4 gælder kun for MP3. ID3-tag er 15/30 tegn (1.0 og 1.1), eller 63/126 tegn (2.2, 2.3 og 2.4).
- Ved navngivning af en MP3-fil skal du sørge for at tilføje filtypen ".mp3" til filnavnet.
- Ved afspilning af eller frem/tilbagerykning i en MP3-fil med variabel bithastighed (VBR) vises forløbet afspilningstid ikke altid præcist.

#### Bemærk

Hvis du afspiller en MP3-fil med høj bithastighed, f.eks. 320 kbps, kan lyden falde bort i korte øjeblikke.

## Om WMA-filer

### (kun CDX-GT225C/GT222/GT220)

- WMA (står for Windows Media Audio) er et standardformat til komprimering af musikfiler. Det komprimerer lyd-CD-data til ca. 1/22\* af den oprindelige størrelse.
- WMA-tag er 63 tegn.
- Ved navngivning af en WMA-fil skal du sørge for at tilføje filtypen ".wma" til filnavnet.
- Ved afspilning af eller frem/tilbagerykning i en WMA-fil med variabel bithastighed (VBR) vises forløbet afspilningstid ikke altid præcist.

\* kun for 64 kbps

#### Bemærk

Afspilning af følgende WMA-filer er ikke understøttet.  
– databevarende komprimering  
– ophavsretsbeskyttede

Henvend dig til nærmeste Sony-forhandler, hvis du har nogen spørgsmål eller problemer vedrørende enheden, der ikke er dækket i denne vejledning.

## Vedligeholdelse

### Udskiftning af kort-fjernbetjeningens litiumbatteri

Under normale forhold holder batteriet i ca. et år. (Levetiden kan dog blive kortere afhængigt af brugsforholdene.)

Når batteriet bliver svagt, formindskes kort-fjernbetjeningens rækkevidde. Udskift batteriet med et nyt CR2025-litiumbatteri. Der opstår brand- eller eksplosionsfare, hvis du bruger en anden type batteri.

#### RM-X114 (for CDX-GT225C/GT222/GT220)

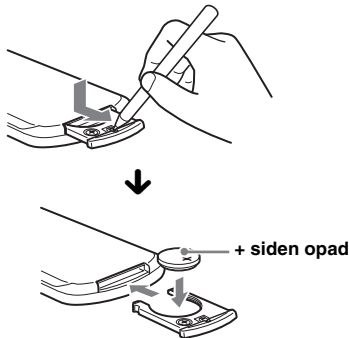

#### Bemærkninger om litiumbatteriet

- Hold litiumbatteriet uden for børns rækkevidde. Søg omgående læge, hvis batteriet sluges.
- Aftør batteriet med en tør klud, så kontakten bliver god.
- Sørg for at batteriets poler vender rigtigt, når det isættes.
- Batteriet må ikke holdes med en metalpincet, da der kan opstå kortslutning.

#### ADVARSEL

Batteriet kan eksplodere, hvis det behandles forkert. Batteriet må ikke genoplades, skilles ad eller bortkastes i åben ild.

### Udskiftning af sikringen

Når du udskifter sikringen, skal du sørge for at bruge en med et amperetal, der svarer til den originale sikring. Hvis sikringen springer, skal du kontrollere strømtilslutningen og udskifte sikringen. Hvis sikringen springer igen efter udskiftningen, kan der være en intern funktionsfejl. I så fald skal du kontakte din nærmeste Sony-forhandler.

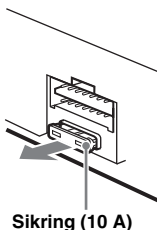

### Rensning af stikkene

Enheden virker ikke altid korrekt, hvis stikkene mellem enheden og frontpanelet ikke er rene. For at forhindre dette skal du tage frontpanelet af (side 4) og rense stikkene med en vatpind. Brug ikke for meget kraft, da stikkene kan beskadiges.

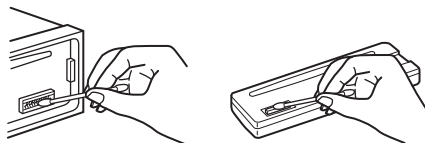

Hovedenhed

Frontpanelets bagside

#### Bemærkninger

- Af sikkerhedsmæssige grunde bør du slå tændingen fra og fjerne nøglen fra tændingskontakten, inden du renser stikkene.
- Berør aldrig stikkene direkte med fingrene eller en metalgenstand.

## Tagе enheden ud

### 1 Fjern beskyttelsesrammen.

- 1 Løsn frontpanelet (side 4).
- 2 Sæt udløsernøglerne i indgreb sammen beskyttelsesrammen.

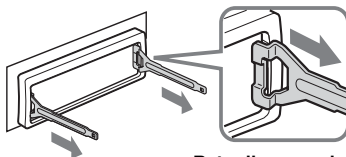

Ret udløsernøglerne som vist.

- 3 Træk udløsernøglerne ud for at fjerne beskyttelsesrammen.

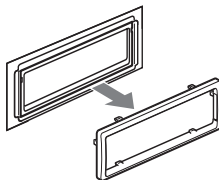

fortsættes på næste side →

## 2 Tag enheden ud.

- 1 Isæt begge udløsernøgler på samme tid, indtil de klikker på plads.

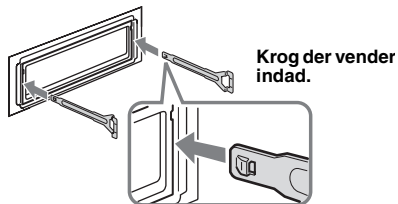

- 2 Træk i udløsernøglerne for at løsne enheden.

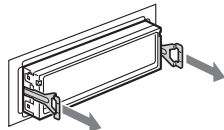

- 3 Skyd enheden ud af monteringsrammen.

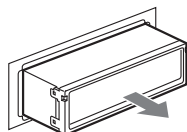

## Tekniske data

### CD-afspiller

**Signal/støjforhold:** 120 dB

**Frekvensreaktion:** 10 – 20.000 Hz

**Wow og flutter:** Ikke målelig

### Tuner

#### FM

**Indstillingsområde:** 87,5 – 108,0 MHz

**Antennetilslutning:**

Ekstern antenntilslutning

**Mellemfrekvens:** 10,7 MHz/450 kHz

**Brugbar følsomhed:** 9 dBf

**Selektivitet:** 75 dB ved 400 kHz

**Signal/støjforhold:** 67 dB (stereo), 69 dB (mono)

**Harmonisk forvrængning ved 1 kHz:** 0,5 % (stereo), 0,3 % (mono)

**Separation:** 35 dB ved 1 kHz

**Frekvensreaktion:** 30 – 15.000 Hz

#### MW/LW

**Indstillingsområde**

MW: 531 – 1.602 kHz

LW: 153 – 279 kHz

**Antennetilslutning:**

Ekstern antenntilslutning

**Mellemfrekvens:** 10,7 MHz/450 kHz

**Følsomhed:** MW: 30 µV, LW: 40 µV

### Effektforstærker

**Udgange:** Højttalerudgange (sikre stik)

**Højttalerimpedans:** 4 – 8 ohm

**Maksimal udgangseffekt:** 45 W × 4 (ved 4 ohm)

### Generelt

**Udgang:**

Tilslutningsklemme for lydudgang (kan skiftes mellem REAR/SUB)

Tilslutning for motorantennenrelæ-kontrol

Tilslutning for effektforstærker-kontrol

**Indgange:**

Tilslutningsklemme for telefon ATT-kontrol

Tilslutning for antenneindgang

AUX-indgangsstik (stereo-ministik)

Tilslutning for fjernbetjening-indgang

(kun CDX-GT225C)

**Tonekontroller:**

Lav: ±10 dB ved 60 Hz (XPLOD)

Mellem: ±10 dB ved 1 kHz (XPLOD)

Høj: ±10 dB ved 10 kHz (XPLOD)

**Lydindtryk:**

+4 dB ved 100 Hz

+2 dB ved 10 kHz

**Strømkraft:** 12 V jævnstrøm bilbatteri

(negativ jordforbindelse)

**Mål:** Approx. 178 × 50 × 179 mm

(b/h/d)

**Monteringsmål:** Ca. 182 × 53 × 162 mm (b/h/d)

**Vægt:** Ca. 1,2 kg

**Medfølgende tilbehør:**

Dele til montering og tilslutning (1 sæt)

**Ekstra tilbehør/udstyr:**

for CDX-GT225C/GT222/GT220

Kortfjernbetjening: RM-X114

for CDX-GT225C

Drejekontrolenhed: RM-X4S

Din forhandler har muligvis ikke alt det ovennævnte tilbehør i sit sortiment. Bed forhandleren om nærmere oplysninger.

MPEG Layer-3 lydkodeknudsteknologi og patenter på licens fra Fraunhofer IIS og Thomson.

*Design og tekniske data kan ændres uden forudgående varsel.*



- Der er ikke brugt halogenerede flammehæmmende midler i de trykte kredsløb.
- Der er ikke brugt halogenerede flammehæmmende midler i kabinetter.
- Der er brugt papir til emballagepuderne.



## Fejlsøgning

Med den følgende kontrolliste kan du afhjælpe problemer, du kan få med enheden. Inden du går igennem nedenstående kontrolliste, bør du kontrollere fremgangsmåden for tilslutning og betjening.

### Generelt

#### Der er ingen strømtilførsel til enheden.

- Kontroller tilslutningen. Hvis alt er i orden, skal du kontrollere sikringen.
- Hvis enheden slukkes, og displayet forsvinder, kan enheden ikke betjenes med kort-fjernbetjening.\*  
→ Tænd enheden.

#### Motorantennen slås ikke ud.

Motorantennen har ikke en relæboks.

#### Ingen lyd.

- Lydstyrken er lav.
- ATT-funktionen er aktiveret, eller Telephone ATT-funktionen (når forbindelseskablet fra en biltelefon er tilsluttet til ATT-ledningen) er aktiveret.
- Faderkontrollen "FAD" er ikke indstillet på positionen for et to-højttalersystem.

#### Ingen biptyd.

- Bipliden er annulleret (side 11).
- Der er tilsluttet en ekstra effektforstærker, og du bruger ikke den indbyggede forstærker.

#### Hukommelsens indhold er slettet.

- Strømledningen eller batteriet er blevet afbrudt.
- Strømledningen er ikke korrekt tilsluttet.

#### Gemte stationer og korrekt klokkeslæt er slettet.

#### Sikringen er sprunget.

#### Der kommer støj, når tændingens position skiftes.

Ledningerne er ikke tilpasset korrekt til bilens strømstik til ekstraudstyr.

#### Under afspilning eller modtagelse starter demonstrationen.

Hvis der ikke udføres nogen betjening i 5 minutter med "DEMO-ON" indstillet, starter demonstrationen.  
→ Indstil på "DEMO-OFF" (side 11).

#### Displayet forsvinder fra/vises ikke på displayvinduet.

- Dæmperen er indstillet på "DIM-ON" (side 11).
- Displayet forsvinder, hvis du trykker på **(OFF)** og holder.  
→ Tryk på **(OFF)** på enheden og hold, indtil displayet forsvinder.
- Stikkene er beskadiget (side 15).

#### Den automatiske slukkefunktion virker ikke.

Enheden er slået til. Den automatiske slukkefunktion aktiveres, når enheden slås fra.  
→ Slå enheden fra.

### CD-afspilning

#### Disken kan ikke lades.

- En anden disk er allerede ladet.
- Disken er isat omvendt eller forkert med kraft.

#### Disken afspilles ikke.

- Defekt eller snavset disk.
- CD-R'erne/CD-RW'erne er ikke til lydbrug (side 14).

#### MP3/WMA-filer kan ikke afspilles.\*

Disken er ikke kompatibel med MP3/WMA-format og version (side 14).

#### Det tager længere tid at afspille MP3/WMA-filer end andre filer.\*

- Ved følgende diske tager det længere tid at begynde afspilning.
- en disk, som er optaget med en kompliceret træstruktur.
  - en disk, som er optaget i multisession.
  - en disk, som kan tilføjes data.

#### Displaypunkter ruller ikke.

- For diske med særligt mange tegn kan de ikke altid rulles.
- "A.SCRL" er indstillet på "OFF".  
→ Indstil på "A.SCRL-ON" (side 11).  
→ Tryk på **(DSPL)** (SCRL) og hold.\*

#### Lyden springer.

- Installation er ikke korrekt.  
→ Installer enheden i en vinkel på mindre end 45° på et stabilt sted i bilen.
- Defekt eller snavset disk.

#### Disken udkastes ikke.

Tryk på **(▲)** (udkast) (side 6).

### Radiomodtagelse

#### Stationerne kan ikke modtages.

#### Lyden generes af støj.

- Tilslut en motorantenne-kontrollledning (blå) eller strømledning til tilbehør (rød) til strømledningen på bilens antenneforstærker. (Kun hvis bilen har en indbygget FM/MW/LW-antenne i bag/sideruden.)
- Kontroller tilslutningen af bilantennen.
- Den automatiske antenne slås ikke ud.  
→ Kontroller tilslutningen af motorantenne-kontrollledningen.
- Kontroller frekvensen.

#### Det er ikke muligt at stille ind på forvalgte stationer.

- Frekvensen skal gemmes korrekt i hukommelsen.
- Radiosignalet er for svagt.

#### Det er ikke muligt at stille automatisk ind på stationer.

- Indstillingen af lokal søgning er ikke korrekt.  
→ Indstilling standser for ofte:  
Indstil på "LOCAL-ON" (side 11).  
→ Indstilling standser ikke ved en station:  
Indstil på "MONO-ON" (side 11).
- Radiosignalet er for svagt.  
→ Indstil manuelt.

#### "ST"-indikationen blinker ved FM-modtagelse.

- Indstil frekvensen præcist.
- Radiosignalet er for svagt.  
→ Indstil på "MONO-ON" (side 11).

fortsættes på næste side →

---

**Et FM-program, der udsendes i stereo, høres i mono.**

Enheden er indstillet på monomodtagelse.

→ Indstil på "MONO-OFF" (side 11).

---

**RDS****SEEK begynder efter få sekunders lytning.**

Stationen er ikke en TP-station eller har svagt signal.

→ Desaktiver TA (side 9).

---

**Ingen trafikmeldinger.**

- Aktiver TA (side 9).
  - Stationen udsender ikke trafikmeldinger, selv om den er en TP-station.  
→ Stil ind på en anden station.
- 

**PTY viser "-----".**

- Den aktuelle station er ikke en RDS-station.
  - Der er ikke blevet modtaget RDS-data.
  - Stationen specificerer ikke programtypen.
- 

\* Kun CDX-GT225C/GT222/GT220

---

---

**Fejldisplay/meddelelser**

---

**ERROR**

- Disken er beskadigt eller isat omvendt.  
→ Rens disken eller sæt den korrekt i.
  - Der er isat en tom disk.
  - Disken kan ikke afspilles pga. et problem.  
→ Isæt en anden disk.
- 

**FAILURE**

Tilslutningen af højttalere/forstærkere er forkert.  
→ Se Montering/tilslutning-vejledningen til denne model for at kontrollere tilslutningen.

---

**LOAD**

Enheden indlæser disken.  
→ Vent, indtil ladning er udført.

---

**L. SEEK +/-**

Lokal søgeindstilling er slået til ved automatisk indstilling.

---

**NO AF**

Der findes ikke en alternativ frekvens for den aktuelle station.

→ Tryk på (SEEK) +/-, mens programservicenavnet blinker. Enheden begynder søgning efter en anden frekvens med de samme PI (program-identifikation) -data ("PI SEEK" vises).

---

**NO INFO** (kun CDX-GT225C/GT222/GT220)

Der er ikke skrevet tekstdata på MP3/WMA-filen.

---

**NO MUSIC**

Disken indeholder ikke en musikfil.  
→ Sæt en musik-CD i enheden.

---

**NO NAME**

Der er ikke skrevet et disk/spornavn på sporet.

---

**NO TP**

Enheden fortsætter søgning efter TP-stationer til rådighed.

---

---

**OFFSET**

Der kan være en intern funktionsfejl.

→ Kontroller tilslutningen. Henvend dig til nærmeste Sony-forhandler, hvis fejlindikationen fortsat vises på displayet.

---

**PUSH EJT**

Disken kan ikke udkastes.

→ Tryk på  (udkast) (side 6).

---

**READ**

Enheden læser alle spor- eller albumdata på disken.

→ Vent, indtil læsningen er udført og afspilning begynder automatisk. Afhængigt af diskstrukturen kan det tage mere end et minut.

---

**"LLLLL" eller "rrrrr"**

Ved tilbage/fremrykning er du nået til begyndelsen eller slutningen af disken, og kan ikke komme længere.

**"\_"**

Tegnet kan ikke vises af enheden.

---

Henvend dig til nærmeste Sony-forhandler, hvis disse løsninger ikke hjælper.

Hvis du bringer enheden til reparation pga. problemer med CD-afspilning, skal du tage den disk med, der blev brugt på det tidspunkt, da problemet begyndte.



Asennusta ja liitäntöjä koskevat tiedot ovat oheistetuissa Asennus- ja liitäntäohjeissa.

**CLASS 1  
LASER PRODUCT**

Tämä tarra sijaitsee laitteen pohjassa.

Tämän tuotteen on valmistanut Sony Corporation, 1-7-1 Konan Minato-ku Tokyo, 108-0075 Japan. EMC:n ja tuoteturvallisuutta koskevien asioiden valtuutettu edustaja on Sony Deutschland GmbH, Hedelfinger Strasse 61, 70327 Stuttgart, Germany. Ota yhteys kaikissa huoltoon tai takuuseen liittyvissä asioissa erillisiin huolto- tai takuusiakirjoissa ilmoitettuihin osoitteisiin.

**Varoitus, joka koskee autoja, joiden virtalukossa ei ole ACC-asentoa.**

Aseta automaattinen virrankatkaisutoiminto käyttöön (s. 11).

Laitteesta katkeaa virta kokonaan ja automaattisesti asetettuna aikana sen jälkeen kun laite on kytketty päältä, mikä estää akkuvirran turhan kulumisen.

Ellet ole asettanut käyttöön automaattista virrankatkaisutoimintoa, paina ja pidä painettuna **OFF** -painiketta joka kerta kun katkaiset virran virta-avaimella, kunnes näyttö on sammunut.



**Vanhojen sähkö- ja elektroniikkalaitteiden hävittäminen (sovelletaan Euroopan unionissa ja muissa Euroopan maissa, joissa on erilliset kierrätysjärjestelmät)**

Tämä tuotteessa tai sen pakkauksessa oleva symboli ilmoittaa, että tätä tuotetta ei saa käsitellä talousjätteenä. Se pitää sen sijaan jättää käytössä olevaan sähkö- ja elektroniikkalaitteiden keräyspisteeseen. Varmistamalla, että tämä tuote hävitetään oikein autat estämään sen mahdollisesti aiheuttamat kielteiset vaikutukset ympäristölle ja ihmisten terveydelle, mikä voisi muussa tapauksessa olla tulos tämän tuotteen väärästä jätekesittelystä. Materiaalien kierrätys mahdollistaa luonnonvarojen säästämisen. Lisätietoja tämän tuotteen kierrätyksestä saat paikalliselta ympäristöviranomaiselta, oman taloutesi jätteet keräävältä yritykseltä tai tämän tuotteen ostoliikkeestä.

Käytettävissä oleva lisälaitte: Autonakkuosovitin/muuntaja

**Vain CDX-GT225C/GT222/GT220**



Microsoft, Windows Media, ja Windows-logo ovat Microsoft Corporationin tavaramerkkejä tai

rekisteröityjä tavaramerkkejä USA:ssa ja muissa maissa.

Tätä käsikirjaa koskeva huomautus . . . . .	4
Tervetuloa! . . . . .	4

## Käytön aloittaminen

---

Kellonajan asettaminen . . . . .	4
Etupaneelin irrottaminen . . . . .	4
Etupaneelin kiinnittäminen . . . . .	5

## Säädinten sijainti ja perustoiminnot

---

Päälaite . . . . .	6
--------------------	---

## CD

---

Näyttöyksiköt . . . . .	8
Jatkuva toisto ja satunnaissoitto . . . . .	8

## Radio

---

Radioasemien tallentaminen pikavalintoihin ja kuuntelu . . . . .	8
Automaattinen tallennus — BTM . . . . .	8
Radioasemien manuaalinen tallennus . . . . .	8
Muistiin tallennettujen asemien vastaanotto . . . . .	8
Asemien automaattinen esiviritys . . . . .	8
RDS . . . . .	9
Yhteenveto . . . . .	9
AF- ja TA-toimintojen asettaminen . . . . .	9
PTY:n valinta . . . . .	10
CT-asetuksen tekeminen . . . . .	10

## Muut toiminnot

---

Ääniasetusten muuttaminen . . . . .	10
Äänenlaadun säätäminen — BAL/ FAD/SUB . . . . .	10
Taajuuskorjaimen käyrän räätälöinti — EQ3 . . . . .	10
Asetusyksikköjen asettaminen — SET . . . . .	11
Lisälaitteiden käyttö . . . . .	11
Audiolisälaitteet . . . . .	11
Kauko-ohjainkortti RM -X114 (for CDX-GT225C/GT222/GT220) . . . . .	12
Sauvaohjain RM-X4S (Vain CDX-GT225C) . . . . .	12

## Lisätietoja

---

Yleisiä käyttöohjeita . . . . .	13
Levyjä koskevia huomautuksia . . . . .	13
MP3/WMA-tiedostojen toistojärjestys (Vain CDX-GT225C/GT222/GT220) . . . . .	14
MP3-tiedostoista (Vain CDX-GT225C/GT222/GT220) . . . . .	14
WMA-tiedostoista (Vain CDX-GT225C/GT222/GT220) . . . . .	14
Huolto ja kunnossapito . . . . .	15
Laitteen irrottaminen . . . . .	15
Tekniset tiedot . . . . .	16
Vianetsintä . . . . .	17
Vikanäytöt /Tiedotteet . . . . .	18

## Tätä käsikirjaa koskeva huomautus

Tämän käsikirjan ohjeet koskevat malleja CDX -GT225C, GT222, GT220, and GT121. Seuraavassa taulukossa esitetään näiden mallien väliset erot. Tarkista mallisi nimi ja juuri sen käyttöohjeet kustakin tämän käsikirjan kappaleesta.







	GT225C	GT222 GT220	GT121
MP3/WMA-toisto	●	●	
Kauko-ohjainkortti saatavissa	● (vaihtoehto)	● (vaihtoehto)	
Sauvaohjain saatavana	● (vaihtoehto)		

## Tervetuloa!

Onnittelut tämän Sony CD-soittimen hankinnasta! Siinä on seuraavat toiminnot.

### • CD:n toisto

Voit käyttää audiokäytössä CD-DA- (myös CD-tekstejä sisältäviä\*) CD-R/RW-levyjä (MP3/WMA-tiedostot (s. 14)\*).

Levytyypit	Levyn merkintä	
CD-DA		
MP3* WMA*		
		

### • Radiovastaanotto

– Voit tallentaa aina 6 asemaa jokaiselle aaltoalueelle (FM1 (ULA), FM2, FM3, MW (KA) ja LW (PA)).

– **BTM** -toiminto (Voimakkaimpien asemien tallennus): Laite valitsee voimakkainta lähetettä lähettävät asemat ja tallentaa ne muistiin.

### • RDS-palvelut

– Voit käyttää ULA-asemia RDS-järjestelmällä (Radio Data System).

### • Äänensäädöt

– **EQ3 stage2:** Voit valita halutun 7 esisäädetyistä taajuuskorjaimen käyrästä.

### • Audiolisälaitteiden kytkeminen

Laitteen etuosassa oleva AUX-tuloliitäntä mahdollistaa kannettavan audiolaitteen kytkemisen laitteistoon.

\* Vain CDX-GT225C/GT222/GT220

## Käytön aloittaminen

### Kellonajan asettaminen

Kellossa on 24 tunnin digitaalinen näyttö.

#### 1 Paina ja pidä valintapainiketta painettuna.

Asetusnäyttö tulee esiin.

#### 2 Paina valintapainiketta niin monta kertaa kuin tarvitaan, että "CLOCK-ADJ" ilmestyy näyttöön.

#### 3 Paina (SEEK) + -painiketta.

Tuntilukemat alkavat vilkkua.

#### 4 Aseta äänenvoimakkuussäädintä kiertämällä tunti- ja minuuttilukemat.

Digitaalisen ilmaisimen siirtämiseksi paina (SEEK) -/+ -painiketta.

#### 5 Paina valintapainiketta.

Asetus on nyt valmis ja kello lähtee käyntiin.

Paina kellon esiin saamiseksi (DSPL) -painiketta. Paina (DSPL) -painiketta uudelleen edelliseen näyttöön palaamiseksi.

### Vihje

Kello voidaan asettaa aikaan automaattisesti RDS-toiminnon avulla (s. 10).

## Etupaneelin irrottaminen

Voit irrottaa etupaneelin tästä laitteesta laitteen varastamisen estämiseksi.

### Varoittava piippaus

Katkaistessasi virran virta-avaimella irrottamatta ensin etupaneelia, varoittava hälytyspiippaus tulee kuuluviin muutamaksi sekunniksi. Hälytysääni kuuluu ainoastaan silloin kun laitteiston sisäänrakennettua vahvistinta käytetään.

#### 1 Paina (OFF) -painiketta.

Laitteesta katkaistaan virta.

#### 2 Paina kohtaa ja vedä etupaneelia sen jälkeen itseäsi kohti.

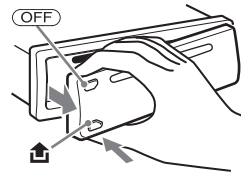

### Huomautuksia

- Älä pudota etupaneelia tai paina liikaa sitä tai sen näyttöä.
- Älä altista etupaneelia kuumuudelle/suurille lämpötiloille tai kosteudelle. Älä jätä sitä pysäköitynä autoon ja erityisesti sen kojelaudalle tai hattuhylylle.

## Etupaneelin kiinnittäminen

Kiinnitä etupaneelin osa (A) laitteen osaan (B) kuvituksen mukaisesti, ja paina sen vasenta reunaa paikalleen, kunnes se napsahtaa kiinni.

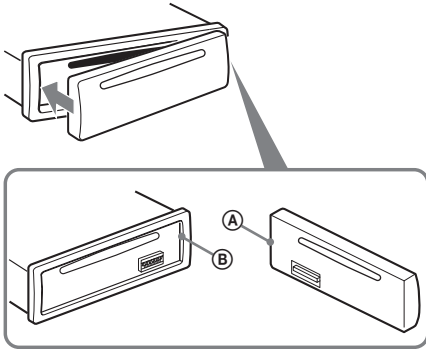

### **Huomautus**

Älä aseta mitään esineitä etupaneelin sisäpinnalle.

## Päälaite

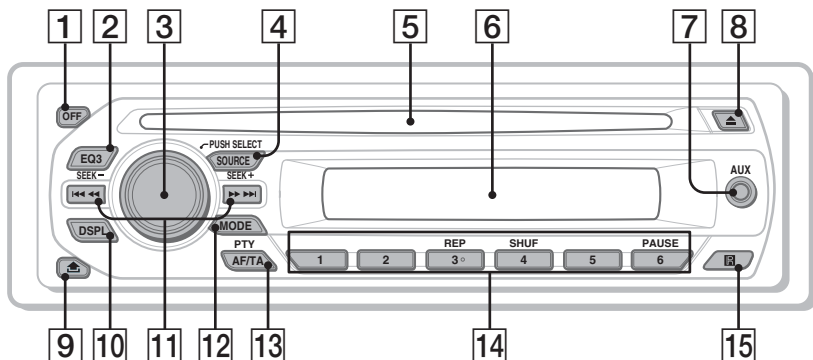

Tässä kappaleessa kuvataan säädinten sijainti ja perustoiminnot. Yksityiskohtaisia tietoja on ilmoitettuilla sivuilla.

### 1 OFF-painike

Virran päällekytkemiseksi/äänilähteen toiminnan keskeyttämiseksi.

### 2 EQ3-painike (taajuuskorjain) s. 10

Taajuuskorjauksen tyylin valitsemiseksi (XPLOD, VOCAL, EDGE, CRUISE, SPACE, GRAVITY, CUSTOM tai OFF).

### 3 Äänenvoimakkuussäädin/ valintapainike s. 10

Äänenvoimakkuuden säätämiseksi (kierrä); asetusyksiköiden valitsemiseksi (paina ja kierrä).

### 4 SOURCE-painike

Virran kytkemiseksi päälle/äänilähteen vaihtamiseksi (Radio/CD/AUX).

### 5 Levytila

Aseta levy levyaukkoon (etikettipuoli ylöspäin), ja toisto käynnistyy.

### 6 Näyttö

### 7 AUX-tuloliitäntä s. 11

Kannettavan audiolaitteen kytkeminen laitteistoon.

### 8 ▲-(poisto)-painike

Levyn ulos ottaminen.



9  -painike (etupaneelin irrotus) s. 4

10 **DSPL (näyttö)/SCRL (vieritys) -painike (CDX-GT225C/GT222/GT220)**

s. 8

Näytettävän yksikön vaihtamiseksi (paina); näyttöyksikön vierittämiseksi (paina ja pidä painettuna).

**DSPL (näyttö) -painike (CDX-GT121)**

s. 8

Näyttöyksiköiden vaihtaminen.

11 **SEEK (-/+)-painikkeet**

**CD:**

Raitojen ohittamiseksi (paina); useamman raidan ohittamiseksi (paina, ja paina uudelleen noin sekunnin kuluttua sekä pidä painettuna); pikasiirto eteen/taaksepäin raidalla (paina ja pidä painettuna).

**Radio:**

Radioasemien virittäminen automaattisesti (paina); radioaseman virittäminen manuaalisesti (paina ja pidä painettuna).

12 **MODE-painike** s. 8

Radion aaltoalueen valinta (FM/MW/LW).

13 **AF (Vaihtoehtoiset taajuudet)/**

**TA (Liikennetiedotukset)/**

**PTY (Ohjelmatyyppi) -painike** s. 10

AF- ja TA-asetusten asettamiseksi (paina); PTY:n valitsemiseksi RDS:stä (pidä painettuna).

14 **Numeropainikkeet**

**CD:**

①/②: **ALBM -/+** (MP3/WMA-toiston aikana) **(CDX-GT225C/GT222/GT220)**

Albumien ohittaminen (paina); albumien ohittaminen keskeytyksettä (pidä painettuna).

③: **REP** s. 8

④: **SHUF** s. 8

⑥: **PAUSE**

Toiston tauottamiseksi. Tauon peruuttamiseksi paina painiketta uudelleen.

**Radio:**

Radioasemien vastaanottaminen (paina); radioasemien tallentaminen (paina ja pidä painettuna).

15 **Kauko-ohjainkortin anturi (Vain CDX-GT225C/GT222/GT220)**

## Näyttöyksiköt

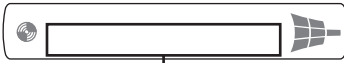

Raidan numero/kulunut toisto aika, levy/esityksen nimi, albumin numero\*<sup>1</sup>, albumin nimi, raidan nimi, tekstitiedot\*<sup>2</sup>, kello

\*<sup>1</sup> Albumin numero näytetään ainoastaan silloin, kun albumia vaihdetaan.

(Vain CDX-GT225C/GT222/GT220)

\*<sup>2</sup> MP3-tiedoston toiston aikana näkyvissä on ID3-tunniste ja WMA-tiedostoa toistettaessa WMA-tunniste.

(Vain CDX-GT225C/GT222/GT220)

Paina näyttöyksikön vaihtamiseksi (DSPL) -painiketta.

### Vihje

Näytettävät yksiköt saattavat poiketa toisistaan soitinmallista, levytyypistä, tallennusformaateista ja asetuksista riippuen. Lisätietoja mp3/wma-tiedostoista on sivulla s. 14.

(Vain CDX-GT225C/GT222/GT220)

## Jatkuva toisto ja satunnaissoitto

**1** Paina toiston aikana (3) (REP)- tai (4) (SHUF) -painiketta niin monta kertaa kuin tarvitaan, että haluttu asetus tulee esiin.

Valitse	Toistaaksesi
↶ TRACK	raitaa jatkuvalla toistolla.
↶ ALBUM*	albumia jatkuvalla toistolla.
SHUF ALBUM*	albumia satunnaissoitolla.
SHUF DISC	levyn raitoja arvotussa järjestyksessä.

\* MP3/WMA-tiedostoja toistettaessa.  
(Vain CDX-GT225C/GT222/GT220)

Normaaliin toistotilaan palaamiseksi valitse "↶ OFF" tai "SHUF OFF".

## Radioasemien tallentaminen pikavalintoihin ja kuuntelu

### Muistutus

Virtittäessäsi asemia autoa ajaessasi käytä voimakkaimpien asemien virtitystoimintoa (BTM) onnettomuuden välttämiseksi.

### Automaattinen tallennus — BTM

**1** Paina (SOURCE) -painiketta niin monta kertaa kuin tarvitaan, että näytölle ilmestyy "TUNER".

Paina aaltoalueen vaihtamiseksi (MODE)

-painiketta niin monta kertaa kuin tarvitaan. Voit valita aaltoalueeksi jonkin seuraavista: FM1 (ULA), FM2, FM3, MW (KA) tai LW (PA).

**2** Paina ja pidä valintapainiketta painettuna.

Asetusnäyttö tulee esiin.

**3** Paina valintapainiketta niin monta kertaa kuin tarvitaan, että "BTM" ilmestyy näyttöön.

**4** Paina (SEEK) + -painiketta.

Laitte tallentaa muistiin asemat numeropainikkeilla niiden taajuuslukemien mukaisessa järjestyksessä.

Piippaus vahvistaa asetuksen tallennuksen muistiin.

### Radioasemien manuaalinen tallennus

**1** Kun olet virtittänyt kohdalleen radioaseman, jonka haluat tallentaa pikavalintapaikalle, paina ja pidä painettuna jotakin numeropainikkeista (1)–(6), kunnes näytölle ilmestyy "MEMORY".

#### Huomautus

Jos yrität tallentaa uutta asemaa pikavalintapaikalle, jolle on jo tallennettu asema, vanha asema häviää, ja uusi tulee voimaan.

#### Vihje

Kun RDS-asema on tallennettu pikavalintapaikalle, sen AF/TA-asetus tallennetaan samalla kertaa (s. 9).

### Muistiin tallennettujen asemien vastaanotto

**1** Valitse aaltoalue ja paina sen jälkeen jotakin numeropainikkeista (1)–(6).

### Asemien automaattinen esivirtitys

**1** Valitse aaltoalue ja paina (SEEK) -/+ -painiketta aseman hakemiseksi.

Haku keskeytyy laitteen löytäessä aseman.

Jatka hakua, kunnes haluttu asema on löytynyt.

#### Vihje

Jos tiedät haettavan radioaseman taajuuden, paina ja pidä sisäänpainettuna (SEEK) -/+ -painike paikantaaksesi kohdalleen suunnilleen oikean taajuuden, ja paina sen jälkeen (SEEK) -/+ -painiketta niin monta kertaa kuin tarvitaan haluttuun taajuuden hienosäätämiseksi kohdalleen (manuaalinen virtitys).

## Yhteenveto

Radio Data System -palvelulla (RDS) varustetut ULA-asetat lähettävät normaalin ohjelmasignaalin ohessa ylimääräisiä, ei-kuunneltavassa digitaalisessa muodossa olevia tekstitietoja.

## Näyttöyksiköt

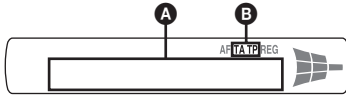

- A** Taajuus\*1 (Ohjelmapalvelun nimi),  
pikavalintanumero, kello, RDS-data
- B** TA/TP\*2

\*1 RDS-asetmaa kuunneltaessa taajuuslukemien vasemmalla puolella näkyy " \* ".

\*2 "TA" vilkkuu näytöllä liikennetiedotetta lähetettäessä. "TP" palaa näytöllä sellaista asetmaa vastaanotettaessa.

Näyttöyksiköiden vaihtamiseksi **A** paina **(DSPL)** -painiketta.

## RDS-palvelut

Tässä virittimessä on automaattisesti käytettävissä seuraavat RDS-palvelut:

### AF (Vaihtoehotiset taajuudet)

Valitsee ja virittää ohjelman sitä voimakkaimmalla signaalilla verkossa lähettävälle asemalle. Tätä toimintoa käyttämällä voit keskeytyksettä kuunnella samaa ohjelmaa pitkää ajomatkaa ajaessasi tarvitsematta virittää radiota käsin aina tätä ohjelmaa lähettävälle asemalle.

### TA (Liikennetiedotukset)/ TP (Liikenneohjelmat)

Lähetää tuoreita liikenneuutisia/ohjelmia. Liikennetiedotuksen/ohjelman käynnistyessä lähetyksesi siirtyy kuunnellulta äänilähteen liikennelähetykseen.

### PTY (Ohjelmatyypit)

Näyttää parhaillaan kuunneltavan ohjelman tyyppiä. Hakee myös asemia valitun ohjelmatyypin perusteella.

### CT (Kellonaika)

RDS-lähteyksen mukana tuleva CT-data (kellonaikatiedot) asettaa kellon oikeaan aikaan.

### Huomautuksia

- Maasta/alueesta riippuen kaikkia RDS-palveluita ei välttämättä ole käytettävissä.
- RDS ei toimi, jos lähteen voimakkuus on heikko tai ellei kohdalleen viritetty asema lähetä RDS-tietoja.

## AF- ja TA-toimintojen asettaminen

**1** Paina **(AF/TA)** -painiketta niin monta kertaa kuin tarvitaan, että haluttu asetus tulee esiin.

Valitse	Halutessasi
<b>AF-ON</b>	aktivoida AF- ja passivoida TA-toiminnon.
<b>TA-ON</b>	aktivoida TA- ja passivoida AF-toiminnon.
<b>AF, TA-ON</b>	aktivoida sekä AF- että TA-toiminnot
<b>AF, TA-OFF</b>	passivoida sekä AF- että TA-toiminnot

## RDS-asetmien tallentaminen AF- tai TA-asetuksilla

Voit esivirittää RDS-asetat AF/TA-asetuksella. Jos käytät BTM-toimintoa, ainoastaan RDS-asetat tallennetaan samalla AF/TA-asetuksella. Jos esivirität asemat pikavalintapaikoille käsin, voit esivirittää sekä RDS- että ei-RDS-asetat kunkin omalla AF/TA-asetuksellaan.

**1** Aseta AF/TA-asetus, ja tallenna sen jälkeen asema BTM-toiminnolla tai käsin.

## Hätätiedotusten vastaanotto

AF- tai TA-toiminnon ollessa käytössä hätätiedotteet keskeyttävät automaattisesti aikaisemmin valitun äänilähteen toiston.

### Vihje

Jos säädät äänenvoimakkuutta liikennetiedotuksen aikana, tämä asetus tallennetaan muistiin, ja sitä käytetään seuraavien liikennetiedotusten aikana, riippumatta liikennetiedotetta ennen käytetystä äänenvoimakkuudesta.

## Alueohjelman kuunteleminen keskeytyksettä — REG

AF-toiminnon ollessa käytössä: tämän laitteen tehdasasetus rajoittaa kuuntelun yhdelle alueelle, jolloin asema ei siirry toiselle alueohjelmaa voimakkaammalla signaalilla lähettävälle asemalle.

Mikäli ajat pois tämän alueohjelman vastaanottoalueelta, aseta asetuksista "REG-OFF" -asetus ULA-vastaanoton aikana (s. 11).

### Huomautus

Tämä toiminto ei ole käytettävissä Isossa-Britanniassa eikä tietyillä muilla alueilla.

## Paikallislinkkitoiminto (vain Isossa-Britanniassa)

Paikallislinkkitoiminto antaa mahdollisuuden valita alueelta muita paikallisasemia, vaikka ne eivät olisikaan tallennettuina numeropainikkeisiin.

**1** Paina ULA-vastaanoton aikana jotakin numeropainiketta (**1** – **6**), jolle on tallennettuna jokin paikallisasema.

- 2 Paina 5 sekunnin sisällä uudestaan paikallisaseman numeropainiketta. Toista menettely, kunnes haluttu paikallisradioasema on löytynyt.

## PTY:n valinta

- 1 Pidä painettuna **(AF/TA)** (PTY) -painiketta ULA-vastaanoton aikana.



Parhailtaan kuunneltavan ohjelmatyypin nimi tulee näyttöön, jos asema lähettää PTY-tietoja.

- 2 Paina **(AF/TA)** (PTY) -painiketta niin monta kertaa, että näytölle ilmestyy haluttu ohjelmatyyppi.
- 3 Paina **(SEEK)** -/+ -painiketta. Viritin alkaa hakea valittua ohjelmatyyppiä lähettävää radioasemaa.

## Ohjelmatyypit

**NEWS** (Uutiset), **AFFAIRS** (Ajankohtaista), **INFO** (Tiedotuksia), **SPORT** (Urheilua), **EDUCATE** (Opetus), **DRAMA** (Kuunnelmia), **CULTURE** (Kulttuuria), **SCIENCE** (Tiede), **VARIED** (Sekalaista), **POP M** (Listamusiikkia), **ROCK M** (Rokkia), **EASY M** (Kevyttä viihdemusiikkia), **LIGHT M** (Kevyttä klassista), **CLASSICS** (Klassista), **OTHER M** (Muu musiikki), **WEATHER** (Säätietoja), **FINANCE** (Talous), **CHILDREN** (Lastenohjelmia), **SOCIAL A** (Yhteiskunnallista), **RELIGION** (Uskonto), **PHONE IN** (Kuuntelijat soittavat), **TRAVEL** (Matkailu), **LEISURE** (Vapaa-aika), **JAZZ** (Jatsia), **COUNTRY** (Kantaria), **NATION M** (Kotimaista musiikkia), **OLDIES** (Vanhempaa listamusiikkia), **FOLK M** (Etnoa), **DOCUMENT** (Dokumentti)

### Huomautus

Tätä toimintoa ei voi käyttää tietyissä maissa/alueilla, joissa ei ole käytettävissä PTY-tietoja.

## CT-asetuksen tekeminen

- 1 Aseta asetusvalikosta asetukseksi "CT-ON" (s. 11).

### Huomautuksia

- CT-toiminto ei välttämättä toimi, vaikka RDS-aseman vastaanotto onnistuisikin.
- CT-toiminnolla asetettu aika saattaa poiketa hieman oikeasta ajasta.

## Muut toiminnot

### Ääniasetusten muuttaminen

## Äänenlaadun säätäminen — BAL/FAD/SUB

Voit säätää vasen/oikea- ja etu/takatasapainoa sekä subwooferin voimakkuutta.

- 1 Paina valintapainiketta niin monta kertaa kuin tarvitaan, että "BAL", "FAD" tai "SUB" ilmestyy näyttöön. Yksikkö vaihtuu seuraavalla tavalla:

LOW\*1 → MID\*1 → HI\*1 →

BAL (vasen-oikea) → FAD (etu-taka) →

SUB (subwooferin äänenvoimakkuus)\*2 → AUX\*3

\*1 EQ3-toiminnon ollessa aktivoitu (s. 10).

\*2 Audiotoistoasetuksen ollessa "SUB" (s. 11).

"ATT" näkyy näytöllä pienimmällä voimakkuudella, ja voimakkuutta voidaan lisätä 21-portaisella asteikolla.

\*3 AUX-ohjelmälähteen ollessa aktivoituna (s. 11).

- 2 Kierrä äänenvoimakkuuden säädintä valitun yksikön säätämiseksi.

Asetus on suoritettu valmiiksi 3 sekunnin kuluttua ja näyttö palaa normaaliin toisto/vastaanottotilaan.

## Taajuuskorjaimen käyrän räätelöinti — EQ3

EQ3:n "CUSTOM"-asetusta käyttämällä voi tehdä omat taajuuskorjausasetuksesi.

- 1 Valitse ohjelmälähde ja paina sen jälkeen **(EQ3)** -painiketta niin monta kertaa kuin tarvitaan kohdan "CUSTOM" valitsemiseksi.

- 2 Paina valintapainiketta niin monta kertaa kuin tarvitaan, että näytölle ilmestyy "LOW", "MID" tai "HI".

- 3 Kierrä äänenvoimakkuuden säädintä valitun yksikön säätämiseksi.

Äänenvoimakkuutta voi säätää 1 dB:n askelin välillä -10 – +10 dB.



Toista kohdat 2 ja 3 taajuuskäyrän säätämiseksi.

Tehtaalla asetetun taajuuskäyrän palauttamiseksi paina ja pidä painettuna valintapainiketta ennen kuin asetus on suoritettu valmiiksi.

Asetus on suoritettu valmiiksi 3 sekunnin kuluttua ja näyttö palaa normaaliin toisto/vastaanottotilaan.

### Vihje

Myös muut taajuuskorjaustyytit ovat säädettävissä.

# Asetusyksikköjen asettaminen

## — SET

### 1 Paina ja pidä valintapainiketta painettuna.

Asetusnäyttö tulee esiin.

### 2 Paina ja valintapainiketta niin monta kertaa kuin tarvitaan halutun yksikön esiinsaamiseksi.

### 3 Kierrä äänenvoimakkuuden säätöpyörää asetuksen (esimerkiksi "ON" tai "OFF") valitsemiseksi.

### 4 Paina ja pidä valintapainiketta painettuna.

Asetus on nyt suoritettu valmiiksi, ja näyttö palaa normaaliin toisto/vastaanottoilaan.

#### **Huomautus**

Näytöllä näytettävät yksiköt riippuvat äänilähteestä ja asetuksista.

Seuraavien yksikköjen asetuksia voidaan vaihtaa (lue lisätietoja ilmoitetuilta sivuilta):

"●" merkitsee tehdasasetusta.

---

#### **CLOCK-ADJ** (Kellonajan asetus) (s. 4)

#### **CT** (Kellonaika)

Asetuksen asettamiseksi joko asetukseksi "CT-ON" tai "CT-OFF" (●) (s. 9, 10).

---

#### **BEEP**

Asetuksen asettaminen joko asetukseksi "BEEP-ON" (●) tai "BEEP-OFF".

---

#### **AUX-A**\*<sup>1</sup> (AUX Audio)

AUX-toistolähteen asetuksen asettamiseksi joko "AUX-A-ON" - (●) tai "AUX-A-OFF" - asetukseksi (s. 11).

---

#### **A.OFF** (Autom. päältä)

Laitteen sammuttamiseksi automaattisesti halutun ajan kuluttua laitteen sammuttamisesta, – "A.OFF-NO" (●), "A.OFF-30S (sekuntia)," "A.OFF-30M (minuuttia)" tai "A.OFF-60M (minuuttia)."

---

#### **SUB/REAR**\*<sup>1</sup>

Audiotoistotavan vaihtamiseksi.

- "SUB-OUT" (●): Äänen toistamiseksi subwooferista.
- "REAR-OUT": Bassojen toistamiseksi tehovahvistimen valinnoilla.

---

#### **DEMO** (Esittely)

Asetuksen asettaminen asetukseksi "DEMO-ON" (●) tai "DEMO-OFF".

---

#### **DIM** (Himmennin) (Vain CDX-GT222/GT220/GT121)

- Näytön kirkkauden säätämiseksi.
- "DIM-ON": Näytön himmentämiseksi.
  - "DIM-OFF" (●): Himmennyksen passivoimiseksi.

---

#### **ILM** (Valaistus) (Vain CDX-GT225C)

Valaistuksen värin vaihtamiseksi: "ILM-1" (●) tai "ILM-2".

---

#### **M.DSPL** (Vieritysnäyttö)

Vieritysnäyttötilan (Motion Display) valitsemiseksi.

- "M.DSPL-ON" (●): liikkuvien kuvioiden näyttämiseksi näytöllä.
- "M.DSPL-OFF": Vieritysnäytön passivoimiseksi.

---

#### **A.SCRL** (Automaattinen vieritys)

Pitkän näyttöyksikön vierittämiseksi automaattisesti levyn/albumin/raidan nimeä vaihdettaessa.

- "A.SCRL-ON" (●): näytön vierittämiseksi.
- "A.SCRL-OFF": vierityksen estämiseksi.

---

#### **LOCAL** (Paikallisasemien hakutila)

– "LOCAL-ON": Viritin viritää kohdalleen ainoastaan voimakkainta signaalia lähettävät asemat.

- "LOCAL-OFF" (●): Normaalin viritystavan käyttämiseksi.

---

#### **MONO**\*<sup>2</sup> (Monotila)

Heikkotasaisen ULA-vastaanoton parantamiseksi valitse monovastaanotto.

- Valitse "MONO-ON" stereolähetyksen kuuntelemiseksi monona.
- "MONO-OFF" (●): Halutessasi kuunnella stereolähetyksiä stereona.

---

#### **REG**\*<sup>2</sup> (Alueradio)

Asetuksen asettaminen asetukseksi "REG-ON" (●) tai "REG-OFF" (s. 9).

---

#### **LPF**\*<sup>3</sup> (Alipäästösuodin)

Subwooferin rajataajuuden valitsemiseksi "LPF OFF" (●), "LPF 125Hz" tai "LPF 78Hz".

---

#### **LOUD** (Loudness)

Selkeän toistoäänien kuulemiseksi myös matalalla äänenvoimakkuudella toistettaessa.

- "LOUD-ON": basson ja diskantin vahvistamiseksi.
- "LOUD-OFF" (●): basson ja diskantin vahvistamatta jättämiseksi.

---

#### **BTM** (s. 8)

\*1 *Laitteen ollessa päältä.*

\*2 *ULA-vastaanoton aikana.*

\*3 *Audiotoistoasetuksen ollessa "SUB".*

## Lisälaitteiden käyttö

### Audiolisälaitteet

Kytkeällä vapaavalintaisen kannettavan audiolaitteen tämän laitteen AUX-tuloliitintään (stereominiliitintä) ja valitsemalla sen jälkeen sen, voit kuunnella sen ääntä autosi kaiuttimista. Äänenvoimakkuus on säädettävissä mille tahansa voimakkuudelle tämän laitteen ja kannettavan laitteen äänenvoimakkuuksista. Seuraa alla annettavia ohjeita.

### Kannettavan audiolaitteen kytkeminen laitteistoon.

- 1 Kytke kannettava laite päältä.
- 2 Säädä laitteen äänenvoimakkuus nolliille.
- 3 Kytke laite tähän laitteistoon.

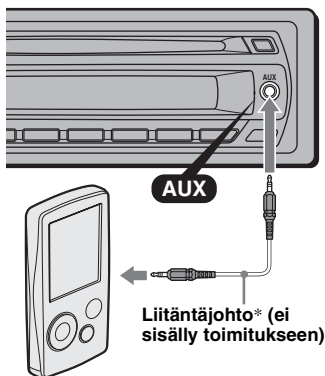

\* Käytä suoraa liitintä.

## Äänenvoimakkuuden säätäminen

Säädä jokaisen laitteistoon kytketyn audiolaitteen äänenvoimakkuus ennen toiston aloittamista.

- 1 Säädä laitteen äänenvoimakkuus nolliille.
- 2 Paina (SOURCE) -painiketta niin monta kertaa kuin tarvitaan, että näytölle ilmestyy "AUX". "FRONT IN" ilmestyy näytölle.
- 3 Käynnistä kannettavan audiolaitteen toisto kohtuullisella äänenvoimakkuudella.
- 4 Säädä laitteistosta äänenvoimakkuus normaalisti käyttämäksesi.
- 5 Paina valintapainiketta niin monta kertaa kuin tarvitaan, että näytölle ilmestyy "AUX", ja säädä äänenvoimakkuus äänenvoimakkuuden säätimellä (-8 - +18 dB).

## Kauko-ohjainkortti RM -X114 (for CDX-GT25C/GT222/GT220)

Tämän laitteen ja kauko-ohjainkortin samannimiset painikkeet tuottavat saman toiminnon.

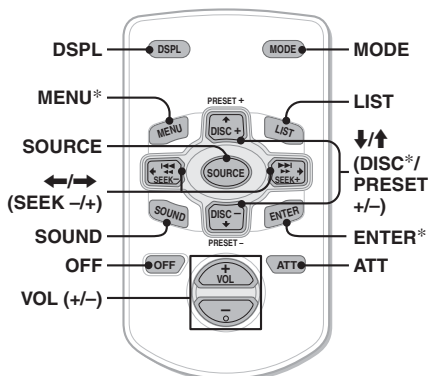

Kauko-ohjainkortissa on myös seuraavat laitteen painikkeista/toiminnoista poikkeavat painikkeet.

- **DSPL-painike (näyttö)**  
Näyttöyksiköiden vaihtaminen.
- **←/→ (SEEK -/+)-painikkeet**  
CD-soittimen ja radion käyttö, sama kuin laitteen (SEEK) -/+ -painike
- **SOUND-painike**  
Sama kuin laitteen valintapainike.
- **LIST-painike**  
RDS-toiminnon PTY valitseminen
- **↑/↓ (DISC\*/PRESET +/-)-painikkeet**  
CD-soittimen ohjaamiseksi, sama kuin laitteen (1)/(2) (ALBM -/+ -painikkeet).
- **ATT-painike (äänenvaimennus)**  
Äänen vaimentamiseksi. Paina painiketta uudelleen vaimennuksen peruuttamiseksi.

\* Ei käytössä tässä laitteessa.

### Huomautus

Jos laite on kytketty päältä ja näyttö sammuu, laitetta ei voi käyttää kauko-ohjainkortilla, ellei laitteen (SOURCE) -painiketta paineta tai ellei levyä aseteta laitteeseen sen aktivoimiseksi.

## Sauvaohjain RM-X4S (Vain CDX-GT25C)

### Tarran kiinnittäminen

Kiinnitä ilmaisintarra sauvaohjaimen asennuspuolen mukaisesti.

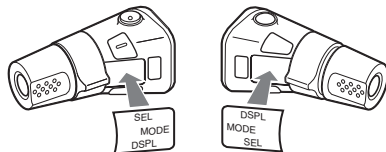

### Säädinten sijainti

Tämän laitteen ja sauvaohjaimen samannimiset painikkeet tuottavat saman toiminnon.

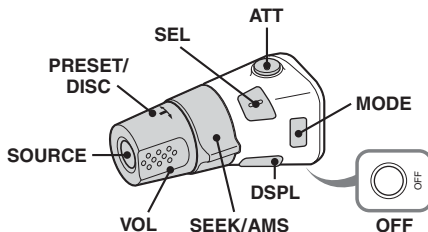

Sauvaohjaimessa on myös seuraavat laitteen painikkeista/toiminnoista poikkeavat painikkeet.

- **PRESET/DISC\*-säädin**  
Sama kuin laitteen (1)/(2) (ALBM -/+)-säädin (paina sisään ja kierrä).

### • VOL-säädin (äänenvoimakkuus)

Vastaa laitteen äänenvoimakkuuden säädintä (kierrä).

### • SEEK/AMS-säädin

Sama toiminto kuin laitteen **(SEEK)** -/+ -painikkeilla (kierrä tai kierrä ja pysäytä paikalleen).

### • ATT-painike (äänenvaimennus)

Äänen vaimentamiseksi. Paina painiketta uudelleen vaimennuksen peruuttamiseksi.

### • DSPL-painike (näyttö)

Näyttöyksiköiden vaihtaminen.

\* Ei käytössä tässä laitteessa.

## Säädinten käyttösuunnan vaihtaminen

Säädinten käyttösuunta on tehtaalta asetettu alla olevan kuvan mukaiseksi.

**Asetuksen lisäämiseksi**

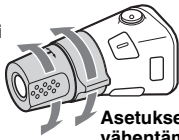

**Asetuksen vähentämiseksi**

Jos sauvaohjain pitää asentaa ohjauspylvään oikealle puolelle, voit muuttaa säädinten käyttösuunnan.

1 Samalla kun painat VOL-säädintä, paina ja pidä painettuna **(SEL)** -painiketta.

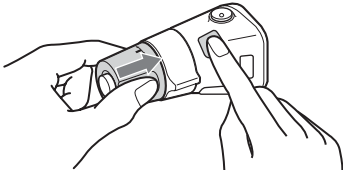

## Lisätietoja

### Yleisiä käyttöohjeita

- Jos autosi on ollut pysäköitynä suorassa auringonpaisteessa, odota laitteen jäähtymistä ennen seuraavaa käyttöä.
- Moottoriantenni ojentuu automaattisesti täyteen pituuteensa joka kerta laitetta käytettäessä.

### Kosteuden tiivistyminen

Soittimen lukupäihin ja näyttöön voi tiivistyä sateisella ilmalla tai hyvin kosteassa ilmastossa kosteutta. Jos näin käy, laite ei toimi kunnolla. Ota tällöin levy ulos ja anna laitteen "kuivua" noin tunnin ajan kosteuden haihduttamiseksi.

### Korkean äänenlaadun säilyttämiseksi

Vältä roiskuttamasta mehua tai muita virvoitusjuomia laitteeseen tai levyihin.

### Levyjä koskevia huomautuksia

- Älä koske levyn pintaa, jotta levy pysyisi puhtaana. Käsittele levyjä reunasta kiinni pitäen.
- Säilytä levyjä koteloissaan tai levymakasiineissa silloin kun niitä ei käytetä.
- Älä altista levyjä kuumuudelle/korkeille lämpötiloille. Vältä niiden jättämistä autoon ja erityisesti sen kojelaudalle tai hattuhylylle.
- Älä kiinnitä levyihin tarroja tai käytä tahmeaa mustetta/liimanjäänteitä sisältäviä levyjä. Tällaiset levyt saattavat käytettäessä lakata pyörimästä ja aiheuttaa toimintavian tai tuhoutua.



- Älä käytä levyjä, joihin on kiinnitetty nimi- tai muita tarroja. Tällaisten levyjen käytöstä voi seurata seuraavia vikoja:
  - Levyn ulos ottaminen ei onnistu (mikä johtuu etiketin tai tarran laidan irtoamisesta, mikä taas jumiuttaa poistomekanismin).
  - Audiodatan lukemisen epäonnistuminen (esim. toistossa esiintyvät hyppäykset tai toiston epäonnistuminen kokonaan), mikä johtuu etiketin tai tarran kutistumisesta lämmön johdosta, jolloin seurauksena voi olla levyn vääntyminen.
- Et voi toistaa tällä laitteella epäsäännöllisen muotoisia levyjä (kuten sydämen- tai tähdenmuotoisia levyjä), koska ne saattavat aiheuttaa soittimeen toimintavian. Älä käytä tällaisia levyjä.
- Et voi toistaa tällä laitteella 8 cm:n CD-levyjä.

- Ennen levyn toiston aloittamista pyyhi se kuluttajakäyttöön myytävällä puhdistusliinalla. Pyyhi jokainen levy sen keskikohdasta laiduille edeten. Älä käytä luottimia, kuten puhdistusbensiiniä, tinneriä tai kuluttajakäyttöön myytäviä puhdistussarjoja tai vinyylilevyjen puhdistukseen käytettäviä antistaattisia sprayjä.



## CD-R(W)-levyjä koskevia huomautuksia

- Joitakin CD-R(W)-levyjä (riippuen niiden tallentamiseen käytetystä laitteistosta tai levyn tilasta) ei voi toistaa tällä laitteella.
- Et voi toistaa viimeistelemättömiä CD-R(W)-levyjä.

### Vain CDX-GT225C/GT222/GT220

- Tämä laite on yhteensopiva ISO 9660 level 1/level 2 -formaatin, Joliet/Romeo-laajennusformaattien, Multi Session -monitallennusformaatin kanssa.
- Maksimimäärä:
  - kansioita (albumeja): 150 (mukaan lukien juuri- ja tyhjat kansiot).
  - tiedostoja (raitoja) ja kansioita levyllä: 300 (jos kansio/tiedostonimessä on paljon kirjainmerkkejä, tämä luku voi olla pienempi kuin 300).
  - kansion/tiedoston näytettävä kirjainmerkkien määrä on 32 (Joliet) tai 64 (Romeo).
- Jos levy on tallennettu monitallennustoiminnolla (Multi Session), ainoastaan istunnon ensimmäisen formaatin mukainen ensimmäinen raita tunnistetaan ja toistetaan (muut formaatit ohitetaan). Ensimmäiset formaatit ovat CD-DA ja MP3/WMA.
  - Jos ensimmäinen raita on CD-DA-raita, vain ensimmäisen istunnon CD-DA-raidat toistetaan.
  - Ellei ensimmäinen raita ole CD-DA-raita, MP3/WMA-istunto toistetaan. Ellei levyllä ole näiden formaattien mukaista dataa, näytölle ilmestyy ilmaisin "NO MUSIC".

## Kopiosuojatekniikalla koodatut musiikkilevyt

Tämä tuote on suunniteltu toistamaan Compact Disc (CD) -standardin mukaisia levyjä. Jotkin levy-yhtiöt markkinoivat parhailaan erilaisia kopiosuojalla varustettuja levyjä. Pidä mielessä, että näiden levyjen joukossa on joitakin CD-standardin kanssa yhteensopimattomia CD-levyjä, joita ei välttämättä voi soittaa tällä laitteella.

## Huomautus: DualDiscs

DualDisc on kaksipuolinen levytuote, jossa levyn toiselle puolelle on tallennettu dvd-materiaali ja toiselle audiomateriaali. Koska audiomateriaali ei kuitenkaan ole yhteensopiva Compact Disc (CD) -standardin kanssa, äänentoiston onnistumista tällä laitteella ei voida taata.

## MP3/WMA-tiedostojen toistojärjestys (Vain CDX-GT225C/GT222/GT220)

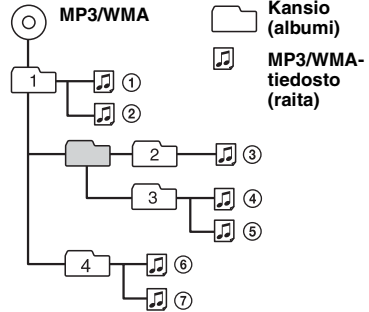

## MP3-tiedostoista (Vain CDX-GT225C/GT222/GT220)

- MP3, joka on lyhenne sanoista MPEG-1 Audio Layer-3, on musiikkitiedostojen standardipakkausformaatti. Se pakkaa audio-CD:n datan noin 1/10:aan sen alkuperäisestä koosta.
- ID3-tagin versioita 1.0, 1.1, 2.2, 2.3 ja 2.4 sovelletaan vain MP3-raitoihin. ID3-tagi on 15/30 kirjainmerkkiä pitkä (1.0 ja 1.1), tai 63/126 kirjainmerkkiä pitkä (2.2, 2.3 ja 2.4).
- Nimiä MP3-tiedostoille antaessasi muista lisätä tiedoston nimeen tiedostotarkenne ".mp3".
- VBR-tyyppistä (vaihtuva bittinopeus) MP3-tiedostoa pikatoistolla eteen/taaksepäin toistettaessa käytetty toisto aika ei välttämättä näy tarkasti.

### Huomautus

Toistaessasi suurella bittinopeudella, kuten 320 kbps, tallennettua MP3-raitaa, ääneen voi tulla katkoksia.

## WMA-tiedostoista (Vain CDX-GT225C/GT222/GT220)

- WMA, joka on lyhenne sanoista Windows Media Audio, on musiikkitiedostojen standardipakkausformaatti. Se pakkaa audio-CD:n datan noin 1/22:aan\* sen alkuperäisestä koosta.
- WMA-tagin pituus on 63 kirjainmerkkiä.
- Nimiä WMA-tiedostoille antaessasi muista lisätä tiedoston nimeen tiedostotarkenne ".wma".
- VBR-tyyppistä (vaihtuva bittinopeus) WMA-tiedostoa pikatoistolla eteen/taaksepäin toistettaessa käytetty toisto aika ei välttämättä näy tarkasti.

\* vain 64 kbps:llä

### Huomautus

Seuraavien WMA-tiedostojen toistolle ei ole tukea. – häviötön pakkaus – kopiosuojattu

Jos laitteen käytöstä on jotakin kysyttävää tai siinä ilmaantuu ongelmia, joita ei ratkaistuksi tämän käsikirjan avulla, ota yhteys lähimpään Sonya myyvään liikkeeseen.



## Huolto ja kunnossapito

### Kauko-ohjainkortin litiumpariston vaihto

Normaalikäytössä paristo kestää noin vuoden. (Sen käyttöaika lyhenee entisestään käyttöolosuhteista riippuen.)

Pariston varauksen heikentyessä kaukosäätimen toiminta-alue supistuu. Vaihda paristo uuteen CR2025-litiumparistoon. Minkä tahansa muun pariston käyttö merkitsee räjähdysvaaraa.

### RM-X114 (CDX-GT225C/GT222/GT220)

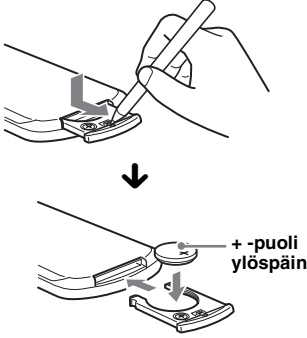

#### Litiumparistoa koskevia huomautuksia

- Pidä litiumparisto lasten ulottumattomissa. Jos joku sattuisi nieläisemaan sen, ota välittömästi yhteys lääkäriin.
- Pyyhi paristo puhtaaksi kuivalla liinalla hyvien kosketuspintojen varmistamiseksi.
- Tarkista paristoa paristotilaan asettaessasi, että sen navat tulevat oikein päin.
- Älä tartu akkuun metallipinsetillä. Seurauksena voi olla oikosulku.

#### VAROITUS

Paristo saattaa räjähtää sitä väärin käsiteltäessä.

Älä lataa tai pura paristoa tai heitä sitä tuleen.

### Sulakkeen vaihto

Sulaketta vaihdettaessa pitää sulakkeen olla ampeeriluvultaan sama kuin alkuperäinen. Jos sulake palaa, tarkista ensin virtaliitäntä ja vaihda sitten sulake. Jos sulake palaa uudestaan vaihdon jälkeen, voi vika olla itse laitteessa. Ota tällöin yhteys lähimpään Sonya myyvään liikkeeseen.

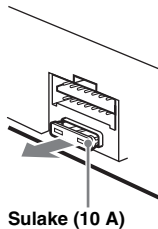

### Liittinten puhdistaminen

Laitte ei välttämättä toimi kunnolla, jos laitteen ja sen etupaneelin väliset liittimet eivät ole puhtaita. Tämän estämiseksi irrota etupaneeli (s. 4) ja puhdista sen liittimet puuvillatupolla. Älä käytä liikaa voivaa, seurauksena voi olla liittinten vahingoittuminen.

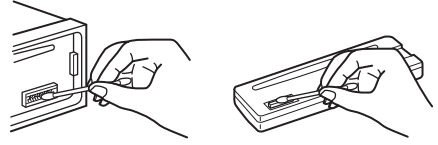

Päälaite

Etupaneelin takaosa

#### Huomautuksia

- Sammuuta turvallisuussyistä auton moottori ennen liittimien puhdistusta ja ota avain pois virtalokosta.
- Älä koskaan koske liittimiin paljain sormin tai millään metalliesineellä.

## Laitteen irrottaminen

### 1 Irrota suojakehyks.

- 1 Irrota etupaneeli (s. 4).
- 2 Aseta irrotusavaimet paikalleen yhdessä suojaruuvien kanssa.

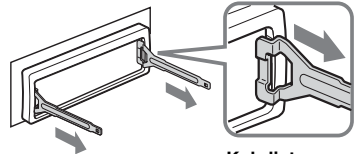

Kohdista irrotusavaimin

- 3 Vedä irrotusavaimet ulos suojaruuvien irrottamiseksi.

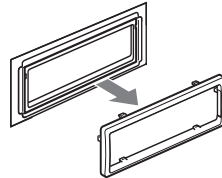

jatkuu seuraavalla sivulla →

## 2 Irrota laite.

- 1 Aseta molemmat irrotusavaimet samanaikaisesti paikalleen, kunnes ne napsahtavat kiinni.

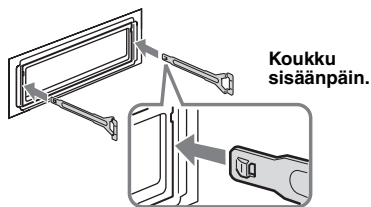

- 2 Vedä irrotusavaimista laitteen irrottamiseksi.

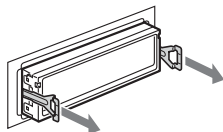

- 3 Vedä laite ulos asennuskehystä.

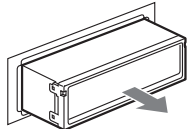

## Tekniset tiedot

### CD-soitin

**Häiriöetäisyys:** 120 dB

**Taajuusvaste:** 10–20 000 Hz

**Huojunta ja värinä:** Alle mitattavan tason.

### Viritin

#### ULA

**Viritysalue:** 87,5–108,0 MHz

**Antenniliitäntä:**

Ulkoisen antennin liitäntä

**Välitaajuuskaista:** 10,7 MHz/450 kHz

**Herkkyys:** 9 dBf

**Valintatarkkuus:** 75 dB taajuudella 400 kHz

**Häiriöetäisyys:** 67 dB (stereo), 69 dB (mono)

**Harmoninen särö taajuudella 1 kHz:** 0,5 % (stereo)  
0,3 % (mono)

**Kanaaero:** 35 dB taajuudella 1 kHz

**Taajuusvaste:** 30–15 000 Hz

#### KA/PA

**Viritysalue:**

KA: 531 – 1 602 kHz

PA: 153 – 279 kHz

**Antenniliitäntä:**

Ulkoisen antennin liitäntä

**Välitaajuuskaista:** 10,7 MHz/450 kHz

**Herkkyys:** KA: 30 µV, PA: 40 µV

## Tehovahvistin

**Lähtöliitännät:** Kaiutinliitännät (sure seal-liittimet)

**Kaiutinten impedanssi:** 4 – 8 ohmia

**Maksimiteho:** 45 W × 4 (4 ohmiin)

## Yleistä

**Lähtöliitännät:**

Audiolähtöliitännät (subwoofer/taka keskenään vaihdettavissa)

Moottoriantennin relerasian liitäntä

Tehovahvistimen ohjausliitäntä

**Tuloliitännät:**

Puhelinvaimennuksen ohjausliitäntä (ATT)

Antenniliitäntä

AUX-tuloliitäntä (stereominiliitäntä)

Kauko-ohjaimen tuloliitäntä

(Vain CDX-GT225C)

**Äänensäätimet:**

Matalat äänet: ±10 dB taajuudella 60 Hz (XPLOD)

Keskialue: ±10 dB taajuudella 1 kHz (XPLOD)

Korkeat äänet: ±10 dB taajuudella 10 kHz

(XPLOD)

**Loudness:**

+4 dB taajuudella 100 Hz

+2 dB taajuudella 10 kHz

**Käyttöjännite:** 12 V:n tasavirta, autonakku

(minusmaa)

**Mitat:** N, 178 × 50 × 179 mm (l/k/s)

**Asennusmitat:** Noin 182 × 53 × 162 mm (l/k/s)

**Paino:** Noin 1,2 kg

**Toimitettu lisätarvike:**

Liitäntä- ja asennusosat (1 sarja)

**Lisävalintana saatavat lisätarvikkeet/laitteet:**

**CDX-GT225C/GT222/GT220**

Kauko-ohjainkortti: RM-X114

(CDX-GT225C)

Sauvaohjain: RM-X4S

Kaikissa radioliikkeissä ei ole edellä lueteltuja lisätarvikkeita. Kysy radioliikkeestä yksityiskohtaisia tietoja.

MPEG Layer-3 äänenkoodaustekniikkaan ja patenteihin on saatu lisenssi Fraunhofer IIS:ltä ja Thomsonilta.

*Ulkonäköä ja teknisiä yksityiskohtia voidaan muuttaa ilman ennakoilmoitusta.*



- Halogeenitojua liekinestoaineita ei ole käytetty tietyissä painetuissa langoituslevyissä.
- Halogeenitojua liekinestoaineita ei ole käytetty koteloissa.
- Pakkauspehmusteissa on käytetty paperia.

## Vianetsintä

Seuraava vian tarkistusluettelo auttaa sinua selvittämään käytön yhteydessä mahdollisesti ilmenevät ongelmat.

Tarkista ennen seuraavan tarkistuslistan läpikäymistä liitännät ja käyttömenettelyt.

### Yleistä

#### Laitteeseen ei tule virtaa.

- Tarkista liitäntä. Jos kaikki on kohdallaan, tarkista sulake.
- Jos laite on kytketty päältä ja näyttö sammuu, laitetta ei voi käyttää kauko-ohjaimella.\*  
→ Kytke laite päälle.

#### Moottoriantenni ei ojennu täyteen pituuteensa.

Moottoriantennilla ei ole relerasiaa.

#### Ei ääntä.

- Äänenvoimakkuus on liian matala.
- Jos ATT-toiminto on aktivoitu tai puhelimen ATT-toiminto (silloin kun autopuhelimen liitäntäkaapeli tai autopuhelin on kytketty ATT-johtoon) on aktivoitu.
- Etu/takatasapainon säädintä (FAD) ei ole asetettu 2-kaiutinjärjestelmän mukaiseksi.

#### Ei piippausääntä.

- Piippausääni on peruutettu (s. 11).
- Lisävarusteena saatava päätevahvistin on kytketty laitteeseen, eikä laitteen omaa sisäänrakennettua vahvistinta käytetä.

#### Muistin sisältö on tyhjentynyt.

- Virtajohto tai akun johto on irti.
- Virtajohtoa ei ole kytketty kunnolla.

#### Muistiin tallennetut radioasemat ja oikea aika ovat hävinneet muistista.

#### Sulake on palanut.

#### Melua syntyy virta-avainta kierrettäessä.

Johtoja ei ole kytketty oikein auton ylimääräiseen virtaliitäntään.

#### Esittelytila käynnistyy levyn toiston tai radiovastaanoton aikana

Esittelytila käynnistyy, ellei mitään toimintoa ole käytetty 5 minuuttiin "DEMO-ON"-asetuksen ollessa päällä.  
→ Aseta asetukseksi "DEMO-OFF" (s. 11).

#### Näyttö häviää/ei ilmesty näyttöikkunaan.

- Himmennin on asetettu asetukseen "DIM-ON" (s. 11).
- Näyttö sulkeutuu, jos (OFF) -painiketta pidetään painettuna hetken ajan.  
→ Paina ja pidä laitteen (OFF) -painiketta painettuna niin kauan, että näyttö katoaa.
- Liittimet ovat likaiset (s. 15).

#### Automaattinen virrankatkaisutoiminto ei toimi.

Laitte on kytketty päälle. Automaattinen virrankatkaisutoiminto toimii sen jälkeen laitteesta on katkaistu virta.  
→ Kytke laite päältä.

### CD:n toisto

#### Levyä ei voida ladata soittimeen.

- Soittimessa on jo toinen levy.
- Levy on väkisin pakotettu ylösalaisin tai väärällä tavalla levytilaan.

#### Levyä ei voi toistaa.

- Likainen tai viallinen levy.
- Näitä CD-R(W)-levyjä ei ole tarkoitettu audiotoiistoon (s. 14).

#### MP3/WMA-tiedostojen toisto ei onnistu.\*

Levy ei ole yhteensopiva MP3-/WMA-formaatin ja -version kanssa (s. 14).

#### MP3-/WMA-tiedostojen toiston käynnistyminen kestää kauemmin kuin muiden tiedostojen.\*

Seuraavien levyjen toiston aloittaminen kestää kauemmin.  
– monimutkaisella puurakenteella tallennettu levy.  
– monitallennuksella tallennettu levy.  
– levy, jolle voi lisätä dataa.

#### Näyttöyksiköt eivät vieri.

- Liian monilla kirjainmerkeillä varustetuilla levyillä eivät pitkät nimet välttämättä vieri.
- "A.SCR.L"-asetuksena on "OFF".  
→ Aseta "A.SCR.L-ON"-asetus päälle (s. 11).  
→ Paina (DSPL) (SCR.L) -painiketta ja pidä se painettuna\*.

#### Ääni hypähtelee.

- Asennusta ei ole tehty oikein.  
→ Asenna laite pienempään kulmaan kuin 45° tukevaan paikkaan autossa.
- Likainen tai viallinen levy.

#### Levyä ei voi ottaa ulos soittimesta.

Paina  -painiketta (poisto) (s. 6).

### Radiovastaanotto

#### Asemien vastaanotto ei toimi.

#### Kohina häiritsee äänentoistoa.

- Jos autosi taka-/sivuikkunassa on sisäänrakennettu ULA/KA/PA-antenni, on välttämätöntä kytkeä moottoriantennin ohjausjohto (sininen) tai ylimääräinen virransyöttöjohto (punainen) käytössä olevan antennivahvistimen virtaliitäntään.
- Tarkista autoantennin liitäntä.
- Autoantenni ei ojennu täyteen mitaansa.  
→ Tarkista auton moottoriantennin johdon liitäntä.
- Tarkista taajuus.

#### Asemien esiviritys ei ole mahdollista.

- Tallenna muistiin oikea taajuus.
- Lähetysignaali on liian heikko.

#### Automaattinen viritys ei ole mahdollista.

- Paikallisasemien hakutila ei ole oikea.  
→ Viritys pysähtelee liian usein:  
Aseta asetukseksi "LOCAL-ON" (s. 11).  
→ Viritys ei pysähdy aseman kohdalla:  
Aseta asetukseksi "MONO-ON" (s. 11).
- Lähetysignaali on liian heikko.  
→ Suorita asemien viritys manuaalisesti.

#### "ST"-ilmaisnin tulee esiin ULA-vastaanoton aikana.

- Viritä taajuus kohdalleen tarkasti.
- Lähetysignaali on liian heikko.  
→ Aseta asetukseksi "MONO-ON" (s. 11).

jatkuu seuraavalla sivulla →

---

**ULA-ohjelman stereolähetys kuuluu monona.**

Laitte on asetettu monovastaanottoon.

→ Aseta asetukseksi "MONO-OFF" (s. 11).

---

**RDS****SEEK-toiminto käynnistyy muutaman sekunnin kuuntelun jälkeen.**

Asema ei välitä TP-ohjelmia tai sen signaali on heikko.

→ Kytkte TA-toiminto päältä (s. 9).

---

**Ei liikennetiedotuksia.**

- Aktivoi TA-toiminto (s. 9).
  - Asema ei lähetä liikennetiedotuksia, vaikka onkin TP-asema.
  - Viritä kohdalleen jokin muu asema.
- 

**PTY-näytössä näkyy "-----".**

- Parhaillaan vastaanotettava asema ei ole RDS-asema.
  - RDS-dataa ei ole vastaanotettu.
  - Asema ei näytä ohjelmatyyppejä.
- 

\* Vain CDX-GT225C/GT222/GT220

---

---

**Vikanäytöt /Tiedotteet**

---

**ERROR**

- Levy on likainen tai asetettu ylösalaisin soittimeen.  
→ Puhdista levy tai aseta se oikein soittimeen.
  - Tyhjä levy on asetettu soittimeen.
  - CD-levyä ei voi jostakin syystä toistaa.  
→ Aseta soittimeen toinen levy.
- 

**FAILURE**

Jokin/jotkin kaiuttimien/vahvistinten liitännistä on suoritettu väärin.

→ Tarkista liitännät tämän mallin liitännät/ asennusoppaasta.

---

**LOAD**

Laitte on lataamassa levyä.

→ Odota, kunnes lataaminen on suoritettu loppuun.

---

**L.SEEK +/-**

Paikallishakutila on päällä automaattisen virityksen aikana.

---

**NO AF**

Parhaillaan kuunneltavalle asemalle ei ole vaihtoehtoja taajuutta.

→ Paina (SEEK) +/- -painiketta ohjelmanpalvelun nimen vilkkuessa. Viritin alkaa etsiä samoilla PI-tiedoilla (Ohjelman tunnistus) varustettuja taajuuksia ("PI SEEK" ilmestyy näyttöön).

---

**NO INFO** (Vain CDX-GT225C/GT222/GT220)

MP3-/WMA-tiedostoon ei ole kirjoitettu tekstitietoja.

---

**NO MUSIC**

Levyllä ei ole musiikkitiedostoja.

→ Aseta soittimeen musiikki-CD.

---

**NO NAME**

Raidalle ei ole tallennettu levyn/raidan nimeä.

---

**NO TP**

Laitte hakee keskeytyksettä käytettävissä olevia TP-asemia.

---

---

**OFFSET**

Laitteessa saattaa olla toimintahäiriö.

→ Tarkista liitännät. Ellei vikailmoitus häviä näyttöstä, ota yhteys johonkin Sonya myyvään liikkeeseen.

---

**PUSH EJ T**

Levyä ei voida ottaa ulos soittimesta.

→ Paina  -painiketta (poisto) (s. 6).

---

**READ**

Laitte on lukemassa kaikkia levyllä olevia raita- ja albumitietoja.

→ Odota, kunnes lukutoiminto on suoritettu loppuun, jolloin toisto käynnistyy automaattisesti. Levyn rakenteesta riippuen tämä saattaa kestää minuutin tai pitempään.

---

"LLLLL" tai "TTTTT"

Levyn alku tai loppu on saavutettu pikasiirrolla, etkä voi enää jatkaa toimintoa tästä.

---

"\_ \_"

Tätä kirjainmerkkiä ei voi näyttää laitteella.

---

Elleivät nämä korjaustoimenpiteet ratkaise ongelmaa, kysy neuvoa lähimmästä Sonya myyvästä liikkeestä.

Jos viet laitteen korjattavaksi CD:n toisto-ongelmien vuoksi, ota mukaan myös levy, jonka toiston aikana ongelma syntyi.



Vi hänvisar till det medföljande häftet  
angående installation/anslutningar.

**CLASS 1  
LASER PRODUCT**

Denna etikett finns på undersidan av höljet.

Denna produkt har tillverkats av Sony Corporation, 1-7-1 Konan Minato-ku Tokyo, 108-0075 Japan. Befullmäktigat ombud avseende EMC och produktsäkerhet är Sony Deutschland GmbH, Hedelfinger Strasse 61, 70327 Stuttgart, Germany. För alla kontakter avseende service- eller garantifrågor hänvisas till adresserna som finns i separata service- eller garantidokument.

### **Varning om bilens tändning inte har något ACC-läge**

Se till att ställa in funktionen för automatisk avstängning (sida 11).

Enheten stängs av fullständigt en viss tid (inställbar) efter att du stänger av den, vilket förhindrar att batteriet laddas ur.

Om du inte aktiverar funktionen för automatisk avstängning, ska du trycka på och hålla nere **(OFF)** tills visningen försvinner, varje gång du stänger av tändningen.



### **Avyttring av gammal elektrisk och elektronisk utrustning (tillämpligt i EU och andra Europeiska länder med separata hanterings-system)**

Den här symbolen på produkten eller på dess förpackning anger att produkten inte ska hanteras som hushållsavfall. Den bör i stället överlämnas till lämpligt sophanteringsställe för återvinning av elektrisk och elektronisk utrustning. Genom att se till att produkten avyttras på rätt sätt, hjälper du till att undvika sådana potentiellt negativa konsekvenser för miljön och människors hälsa som skulle kunna uppstå vid olämplig avyttring av den här produkten. Med materialåtervinning hjälps vi åt att bevara naturresurser. Mer information om återvinning av den här produkten kan du få hos din lokala kommunförvaltning, hos företaget som sköter sophanteringen eller i butiken där du köpte produkten.

### **endast CDX-GT225C/GT222/GT220**



Microsoft, Windows Media och Windows logotypen är varumärken eller registrerade varumärken som tillhör

Microsoft Corporation i USA och/eller andra länder.

Den här bruksanvisningen . . . . .	4
Välkommen! . . . . .	4

## Komma igång

---

Ställa klockan . . . . .	4
Ta bort frontpanelen . . . . .	4
Sätta fast frontpanelen . . . . .	5

## Kontrollernas placering och grundläggande funktioner

---

Huvudenheten . . . . .	6
------------------------	---

## CD

---

Visningsalternativ . . . . .	8
Upprepad och blandad uppspelning . . . . .	8

## Radio

---

Lagra och ta emot stationer . . . . .	8
Lagra automatiskt — BTM . . . . .	8
Lagra manuellt . . . . .	8
Mottagning av lagrade kanaler . . . . .	8
Ställa in automatiskt . . . . .	8
RDS . . . . .	9
Översikt . . . . .	9
Ställa in AF och TA . . . . .	9
Välja PTY . . . . .	10
Ställa in CT . . . . .	10

## Övriga funktioner

---

Ändra ljudinställningarna . . . . .	10
Justera ljudegenskaperna — BAL/ FAD/SUB . . . . .	10
Anpassa equalizerkurvan — EQ3 . . . . .	10
Justera inställningsalternativ — SET . . . . .	11
Använda extrautrustning . . . . .	11
Extra ljudutrustning . . . . .	11
Fjärrkontroll RM -X114 (för CDX-GT225C/GT222/GT220) . . . . .	12
Vridkontroll: RM-X4S (endast CDX-GT225C) . . . . .	12

## Ytterligare information

---

Säkerhetsföreskrifter . . . . .	13
Om skivor . . . . .	13
Uppspelningsorder för MP3/WMA-filer (endast CDX-GT225C/GT222/GT220) . . . . .	14
Om MP3-filer (endast CDX-GT225C/GT222/GT220) . . . . .	14
Om WMA-filer (endast CDX-GT225C/GT222/GT220) . . . . .	14
Underhåll . . . . .	15
Ta bort enheten . . . . .	15
Tekniska data . . . . .	16
Felsökning . . . . .	17
Felmeddelanden . . . . .	18

## Den här bruksanvisningen

Denna bruksanvisning innehåller anvisningar för CDX -GT225C, GT222, GT220 och GT121. Följande översikt visar huvudskillnaden mellan dessa modeller.

Kontrollera modellnamnet och indikeringarna om skillnader i varje avsnitt av denna bruksanvisning.







	GT225C	GT222 GT220	GT121
MP3/WMA-uppspelning	●	●	
Fjärrkontroll i kreditkortsfomat tillgänglig	● (alternativ)	● (alternativ)	
Fjärrkontroll tillgänglig	● (alternativ)		

## Välkommen!

Tack för att du köpt denna Sony cd-spelare. Du kan använda följande funktioner på spelaren.

### • Uppspelning av cd-skivor

Du kan spela cd-da-skivor (även de som innehåller cd-text) och cd-r-/cd-rw-skivor (mp3/wma) avsedda för filer (sida 14)\*).

Skivtyper	Skivans etikett	
CD-DA		
MP3* WMA*	 	 

### • Radiomottagning

- Du kan lagra upp till sex stationer per band (FM1, FM2, FM3, MW och LW).
- **BTM** (Best Tuning Memory): Enheten väljer stationer med stark signal och lagrar dem.

### • RDS-tjänster

- Du kan använda FM-stationer med RDS (Radio Data System).

### • Ljudinställningar

- **EQ3 stage2:** Du kan välja en av sju förinställda equalizerkurvor.

### • Anslutning för extrautrustning

En AUX-kontakt på enhetens framsida gör att du kan ansluta en bärbar ljudenhet.

\* endast CDX-GT225C/GT222/GT220

## Komma igång

### Ställa klockan

Klockan visar en 24-timmars digital tidsangivelse.

- 1 Tryck in och håll valknappen intryckt.**  
Rätt menysida öppnas.
- 2 Tryck flera gånger på valknappen tills "CLOCK-ADJ" visas.**
- 3 Tryck på (SEEK) +.**  
Siffrorna för timmar blinkar.
- 4 Vrid volymratten för att ställa in timmar och minuter.**  
Om du vill flytta markeringen trycker du på (SEEK) -/+.
- 5 Tryck på valknappen**  
Inställningen är klar och klockan startar.

Tryck på (DSPL) för att visa klockan. Tryck igen på (DSPL) för att återgå till föregående visning.

#### Tips!

Du kan ställa klockan automatiskt med RDS-funktionen (sida 10).

## Ta bort frontpanelen

För att undvika stöld kan du ta av frontpanelen från enheten.

### Varningssignal

Om du ställer tändningen på OFF utan att ta bort frontpanelen kommer varningssignalen att ljuda under några sekunder.

Ljudsignalen hörs endast om den inbyggda förstärkaren används.

- 1 Tryck på (OFF).**  
Enheten är avstängd.
- 2 Tryck på  och dra den emot dig.**

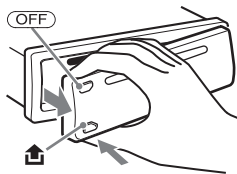

#### Observera!

- **Tappa inte frontpanelen och använd inte för mycket tryck på panelen och teckenfönstret.**
- **Utsätt inte panelen för höga temperaturer eller fukt.** Lämna den inte i en parkerad bil eller på instrumentbrädan/i bakrutan.



## Sätta fast frontpanelen

Anslut frontpanelens del (A) mot del (B) på enheten som visas i bilden och tryck tills du hör ett klick.

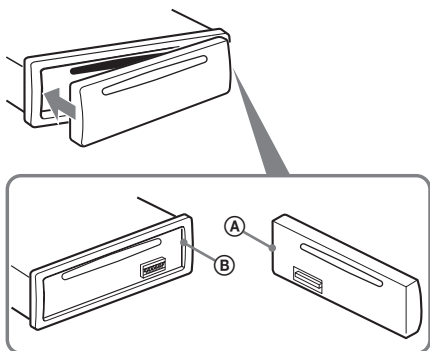

### **Observera!**

Fäst ingenting på insidan av frontpanelen.

## Huvudenheten

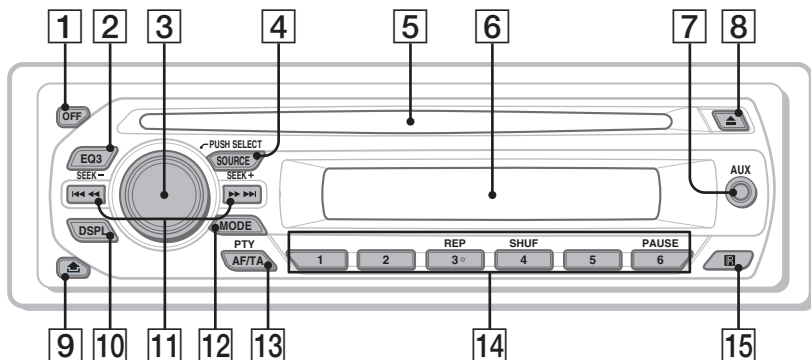

Detta avsnitt innehåller anvisningar om var kontrollerna är placerade och grundläggande användning.

Se respektive sidor för mer information.

### 1 OFF-knapp

Används för att slå av strömmen eller som stoppknapp.

### 2 EQ3-knapp (equalizer) sida 10

För att välja equalizertyp (XPLOD, VOCAL, EDGE, CRUISE, SPACE, GRAVITY, CUSTOM eller OFF).

### 3 Volymratt/valknapp sida 10

För att ställa in volymen (vrid) eller för att välja inställningsalternativ (tryck och vrid).

### 4 SOURCE-knapp

För att starta enheten eller ändra källa (Radio/CD/AUX).

### 5 Skivplats

Sätt i skivan (med etiketten vänd uppåt), uppspelningen startar.

### 6 Teckenfönster

### 7 AUX-kontakt sida 11

Används för att ansluta en bärbar ljudenhet.

### 8 (utmatnings)-knapp

Används för att mata ut kassetten.

- 9** -knapp (frigöring av frontpanel)  
sida 4
- 10** **DSPL (display)/SCRL (scroll)-knapp (CDX-GT225C/GT222/GT220)** sida 8  
Används för att ändra visningsalternativ (tryck); rulla teckenfönstrets alternativt (tryck och håll).  
**DSPL (display)-knapp (CDX-GT121)**  
sida 8  
För att ändra visningsalternativ.
- 11** **SEEK +/- knappar**  
**CD:**  
Används för att hoppa över spår (tryck), för att kontinuerligt hoppa över spår (tryck, tryck därefter igen inom cirka 1 sekund och håll) och för att spola bakåt/snabbspola framåt ett spår (tryck och håll).  
**Radio:**  
Används för att ställa in stationer automatiskt (tryck); söka efter en station manuellt (tryck och håll).
- 12** **MODE-knapp** sida 8  
Används för att välja radioband (FM/MW/LW).
- 13** **AF (Alternative Frequencies)/TA (Traffic Announcement)/PTY (Program Type)-knapp** sida 10  
För att ställa in AF och TA (tryck); välj PTY (tryck och håll) i RDS.
- 14** **Sifferknappar**  
**CD:**  
**①/②: ALBM +/-** (under MP3/WMA-uppspelning) **(CDX-GT225C/GT222/GT220)**  
Hoppa över album (tryck); hoppa över album kontinuerligt (tryck och håll).  
**③: REP** sida 8  
**④: SHUF** sida 8  
**⑥: PAUSE**  
För att pausa under uppspelning. För att avbryta, tryck igen.  
**Radio:**  
Används för att ta emot lagrade stationer (tryck); lagra stationer (tryck och håll).
- 15** **Mottagare för fjärrkontrollen (endast CDX-GT225C/GT222/GT220)**

## Visningsalternativ

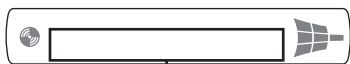

Spårnummer/förfluten speltid, skiva/  
artistnamn, albumnummer\*<sup>1</sup>,  
albumnamn, spårnamn,  
textinformation\*<sup>2</sup>, klocka

\*<sup>1</sup> Albumnummer visas endast när du byter album.  
(endast CDX-GT225C/GT222/GT220)

\*<sup>2</sup> När du spelar mp3 visas ID3-tag och när du spelar  
wma, visas WMA-tag.  
(endast CDX-GT225C/GT222/GT220)

Tryck på **(DSPL)** för att ändra visningsalternativ.

### Tips!

Visningsalternativen skiljer sig åt beroende på skivtyp,  
inspelningsformat och inställningar. För mer  
information om mp3/wma, se sida 14.  
(endast CDX-GT225C/GT222/GT220)

## Upprepad och blandad uppspelning

**1** Tryck flera gånger på **(3)** (REP) eller  
på **(4)** (SHUF) under uppspelning, tills  
önskad inställning visas i  
teckenfönstret.

Välj	För att spela upp
<b>↶ TRACK</b>	spår flera gånger.
<b>↶ ALBUM*</b>	ett album upprepade gånger.
<b>SHUF ALBUM*</b>	ett album i slumpvis ordning.
<b>SHUF DISC</b>	skivor i slumpvis ordning.

\* När en MP3-/WMA-fil spelas.  
(endast CDX-GT225C/GT222/GT220)

För att återgå till normal uppspelning, välj  
"**↶ OFF**" eller "**SHUF OFF**".

## Lagra och ta emot stationer

### Varning!

För att undvika att trafikfarliga situationer  
uppstår när du kör bör du ställa in stationer med  
BTM-funktionen (Best Tuning Memory).

## Lagra automatiskt — BTM

**1** Tryck på **(SOURCE)** flera gånger tills  
"TUNER" visas.

Tryck upprepade gånger på **(MODE)** för att  
välja band. Du kan välja FM1, FM2, FM3,  
MW eller LW.

**2** Tryck in och håll valknappen intryckt.  
Rätt menysida öppnas.

**3** Tryck flera gånger på valknappen tills  
"BTM" visas.

**4** Tryck på **(SEEK) +**.

Enheten lagrar stationer i frekvensordning på  
sifferknapparna.  
En ljudsignal hörs när inställningen är lagrad.

## Lagra manuellt

**1** Medan du tar emot stationen som du  
vill lagra, tryck och håll nere en  
sifferknapp (**(1)** till **(6)**) tills  
"MEMORY" visas.

### Observera!

Om du försöker lagra en annan station på samma  
förinställda sifferknapp raderas den tidigare lagrade  
stationen.

### Tips!

När en RDS-station lagras, lagras även AF/TA-  
inställningen (sida 9).

## Mottagning av lagrade kanaler

**1** Välj band och tryck på en sifferknapp  
(**(1)** till **(6)**).

## Ställa in automatiskt

**1** Välj bandet och tryck därefter på  
**(SEEK) -/+** för att söka efter stationen.

Sökningen avbryts när en radiostation tas  
emot. Upprepa detta tills den önskade  
stationen tas emot.

### Tips!

Om du vet vilken frekvens som stationen du vill lyssna  
på har, tryck och håll ned endera sidan av **(SEEK) -/+**  
för att lokalisera den ungefärliga frekvensen, tryck  
sedan flera gånger på **(SEEK) -/+** för finjustering av  
önskad frekvens (manuell inställning).

## Översikt

FM-stationer som använder RDS (Radio Data System) sänder ohörbar digital information med signaler för vanliga radioprogram.

## Visningsalternativ

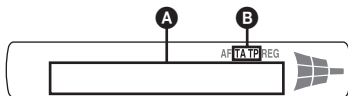

**A** Frekvens\*1 (namn för serviceprogram), förvalsnummer, klocka, RDS-data

**B** TA/TP\*2

\*1 " \*" visas till vänster om frekvensen under tiden då du tar emot en RDS-station.

\*2 TA blinkar under trafikinformation. "TP" tänds medan en sådan station tas emot.

För att byta info i teckenfönstret **A** tryck på **(DSPL)**.

## RDS-tjänster

Denna enhet tillhandahåller automatiskt följande RDS-tjänster:

### AF (Alternativa frekvenser)

Väljer och återinställer stationen med den starkaste signalen i ett nät. Genom att använda denna funktion kan du lyssna kontinuerligt på samma program under en långkörning utan att behöva ändra stationsinställningar manuellt.

### TA (trafikmeddelande)/ TP (trafikprogram)

Ger aktuell trafikinformation/-program. Information/program som tas emot avbryter den valda källan.

### PTY (programtyper)

Visar den programtyp som tas emot. Söker även en vald programtyp.

### CT (Klocka)

Klockan ställs automatiskt med CT-information från RDS-överföringen.

### Observera!

- I vissa länder/områden är inte alla RDS-funktioner tillgängliga.
- RDS fungerar inte om signalstyrkan är svag eller om den inställda stationen inte sänder RDS-data.

## Ställa in AF och TA

**1** Tryck flera gånger på **(AF/TA)** tills önskad inställning visas.

Välj	För att
<b>AF-ON</b>	aktivera AF och inaktivera TA.
<b>TA-ON</b>	aktivera TA och inaktivera AF.
<b>AF, TA-ON</b>	aktivera både AF och TA.
<b>AF, TA-OFF</b>	inaktivera både AF och TA.

## Lagra RDS-stationer med AF- och TA-inställning

Du kan förinställa RDS-stationer med AF/TA-inställning. Om du använder BTM-funktionen, lagras endast RDS-stationer med samma AF-/TA-inställning.

Om du ställer in manuellt, kan du förinställa både RDS- och icke-RDS-stationer med AF-/TA-inställning för varje.

**1** Ställ in AF/TA och lagra därefter stationen med BTM eller manuellt.

## Mottagning av brådskande trafikmeddelanden

Med AF eller TA aktiverad avbryter brådskande trafikmeddelanden automatiskt den valda källan.

### Tips!

Om du justerar volymnivån under ett trafikmeddelande, lagras den nivån i minnet för efterföljande trafikmeddelanden, oberoende av den vanliga volymnivån.

## Fortsätta lyssna på samma regionala program — REG

När AF-funktionen är aktiverad: begränsar enhetens fabriksinställning mottagningen till en speciell region, så du inte växlas till en annan regional station med en starkare frekvens.

Om du lämnar mottagningsområdet för detta regionala program, ställer du in "REG-OFF" i inställningen vid FM-mottagning (sida 11).

### Observera!

Denna funktion fungerar inte i Storbritannien och några andra länder.

## Funktion för lokal länkning (endast Storbritannien)

Denna funktion gör det möjligt att välja andra lokala stationer i området även om dessa inte finns lagrade på sifferknapparna.

**1** Tryck på en sifferknapp (**(1)** till **(6)**) som har en lokal station lagrad, under FM-mottagning.

fortsätter på nästa sida →

- Tryck igen, inom 5 sekunder, på sifferknappen för den lokala stationen.  
Upprepa detta tills den lokala stationen tas emot.

## Välja PTY

- Tryck och håll **(AF/TA)** (PTY) under FM-mottagning.



Namnet på aktuell programtyp visas, förutsatt att stationen sänder PTY-data.

- Tryck på **(AF/TA)** (PTY) flera gånger tills önskad programtyp visas.
- Tryck på **(SEEK)** -/+.  
Enheten börjar söka efter en station som sänder den valda programtypen.

## Typ av program

**NEWS** (nyheter), **AFFAIRS** (aktualiteter), **INFO** (information), **SPORT** (sport), **EDUCATE** (utbildning), **DRAMA** (teater), **CULTURE** (kultur), **SCIENCE** (vetenskap), **VARIED** (underhållning), **POP M** (popmusik), **ROCK M** (rockmusik), **EASY M** (lättlyssnat), **LIGHT M** (lätt klassiskt), **CLASSICS** (klassisk musik), **OTHER M** (övrig musik), **WEATHER** (väder), **FINANCE** (ekonomi), **CHILDREN** (barnprogram), **SOCIAL A** (sociala frågor), **RELIGION** (andliga frågor), **PHONE IN** (telefonväkteri), **TRAVEL** (resor), **LEISURE** (fritid), **JAZZ** (jazzmusik), **COUNTRY** (countrymusik), **NATION M** (nationell musik), **OLDIES** (gamla godingar), **FOLK M** (folkmusik), **DOCUMENT** (dokumentärer)

### Observera!

Den här funktionen kan inte användas i länder där PTY-information inte finns tillgängliga.

## Ställa in CT

- Ställ in "CT-ON" under setup (sida 11).

### Observera!

- CT-funktionen fungerar ibland inte, trots att en RDS-station mottas.
- Det kan finnas en tidsdifferens mellan den tid som anges med CT-funktionen och verklig tid.

## Övriga funktioner

### Ändra ljudinställningarna

## Justera ljudegenskaperna — BAL/FAD/SUB

Du kan justera balans, balans fram-bak samt volym för subwoofer.

- Tryck flera gånger på valknappen tills "BAL", "FAD" eller "SUB" visas.  
Alternativet växlar enligt följande:

**LOW**\*1 → **MID**\*1 → **HI**\*1 →  
**BAL** (vänster-höger) → **FAD** (fram-bak) →  
**SUB** (subwoofervolym)\*2 → **AUX**\*3

\*1 Om EQ3 aktiveras (sida 10).

\*2 När ljudutgången ställs in på SUB (sida 11).  
Visas ATT vid den lägsta inställningen, och den kan justeras upp till 21 steg.

\*3 När AUX-källa är aktiverad (sida 11).

- Vrid volymkontrollen för att ställa in valt alternativ.

Efter tre sekunder är inställningen klar och teckenfönstret återgår till att visa normalt uppspelnings-/mottagningsläge.

## Anpassa equalizerkurvan — EQ3

Med CUSTOM i EQ3 kan du göra egna equalizerinställningar.

- Välj en källa och tryck sedan flera gånger på **(EQ3)** för att välja "CUSTOM".
- Tryck på valknappen flera gånger tills "LOW", "MID" eller "HI" visas.
- Vrid volymkontrollen för att ställa in valt alternativ.  
Volymnivån kan justeras i steg om 1 dB, från -10 dB till +10 dB.

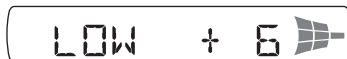

Upprepa stegen 2 och 3 för att ställa in equalizerkurvan.

Återgå till fabriksinställd equalizerkurva genom att trycka och hålla valknappen innan inställningen är klar.

Efter tre sekunder är inställningen klar och teckenfönstret återgår till att visa normalt uppspelnings-/mottagningsläge.

### Tips!

Det går även att justera andra equalizertyper.

## Justera inställningsalternativ — SET

- 1 Tryck in och håll valknappen intryckt.**  
Rätt menysida öppnas.
- 2 Tryck på valknappen flera gånger tills önskat alternativ visas.**
- 3 Vrid volymratten för att välja inställningen (exempel "ON" eller "OFF").**
- 4 Tryck in och håll valknappen intryckt.**  
Inställningen är klar och teckenfönstret återgår till att visa normalt uppspelnings-/mottagningsläge.

### Observera!

Visade alternativ är olika beroende på källa och inställning.

Följande alternativ kan ställas in (mer information finns på angivna sidor):  
"●" anger standardinställning.

---

### CLOCK-ADJ (Clock Adjust) (sida 4)

#### CT (Klocka)

För att ställa in "CT-ON" eller "CT-OFF" (●) (sida 9, 10).

---

#### BEEP (ljudsignal)

För att ställa in "BEEP-ON" (●) eller "BEEP-OFF".

---

#### AUX-A\*<sup>1</sup> (AUX Audio)

För att slå på eller av visningen av källan AUX, "AUX-A-ON" (●) eller "AUX-A-OFF" (sida 11).

---

#### A.OFF (automatisk avstängning)

För automatisk avstängning efter önskad tid när enheten stängs av.

– "A.OFF-NO" (●), "A.OFF-30S (sekunder)", "A.OFF-30M (minuter)" eller "A.OFF-60M (minuter)".

---

#### SUB/REAR\*<sup>1</sup>

För att byta ljudutgång.

– "SUB-OUT" (●): utsignal till en subwoofer.  
– "REAR-OUT": utsignal till effektförstärkare.

---

#### DEMO (Demonstration)

För att ställa in "DEMO-ON" (●) eller "DEMO-OFF".

---

#### DIM (Dimmer) (endast CDX-GT222/GT220/GT121)

För att justera ljusstyrkan i teckenfönstret.

– "DIM-ON": för att dämpa teckenfönstrets belysning.  
– "DIM-OFF" (●): för att inaktivera dimmern.

---

#### ILM (Illumination) (endast CDX-GT225C)

För att ändra displaybelysningens färg: "ILM-1" (●) eller "ILM-2."

---

#### M.DSPL (Motion Display)

För att välja Motion Display-läget.

– "M.DSPL-ON" (●): för att visa rörliga mönster.  
– "M.DSPL-OFF": för att stänga av Motion Display.

---

#### A.SCRL (Auto Scroll)

För att automatiskt rulla långa texter när skivan/albumet/spåret ändras.

– A.SCRL-ON (●): för att rulla information.  
– A.SCRL-OFF: för att inte rulla informationen.

---

#### LOCAL (lokalt sökläge)

– LOCAL-ON: för att endast ställa in stationer med starkare signaler.

– LOCAL-OFF (●): för att ställa in normal mottagning.

---

#### MONO\*<sup>2</sup> (Monoläge)

Välj mottagningsläge Mono för att förbättra FM-mottagning

– "MONO-ON": för att lyssna på stereosändning i mono.

– "MONO-OFF" (●): för att lyssna på stereosändningar i stereo.

---

#### REG\*<sup>2</sup> (regional)

För att ställa in "REG-ON" (●) eller "REG-OFF" (sida 9).

---

#### LPF\*<sup>3</sup> (lågpassfilter)

För att välja brytfrekvens för subwoofer: "LPF OFF" (●), "LPF 125Hz" eller "LPF 78Hz".

---

#### LOUD (Ljudstyrka)

För att du ska kunna lyssna tydligt vid låga ljudvolymmer.

– "LOUD-ON": för att förstärka bas och diskant.  
– "LOUD-OFF" (●): för att inte förstärka bas och diskant.

---

#### BTM (sida 8)

\*<sup>1</sup> När enheten är avstängd.

\*<sup>2</sup> Vid FM-mottagning.

\*<sup>3</sup> När ljudutgången ställs in på SUB.

## Använda extrautrustning

---

### Extra ljudutrustning

Genom att ansluta en extra bärbar ljudenhet till AUX-kontakten (stereo mini-uttag) på enheten och sedan välja källan, kan du lyssna på den via bilens högtalare. Det går att justera volymnivå för att kompensera skillnaden mellan enheten och den bärbara ljudenheten. Följ anvisningarna nedan.

### Ansluta den bärbara ljudenheten

- 1 Stäng av den bärbara ljudenheten.
- 2 Vrid ner volymen på enheten.
- 3 Anslut enheten.

fortsätter på nästa sida →

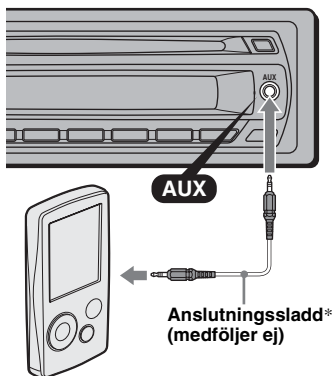

\* Se till att du använder rätt typ av kontakt.

## Justera volymen

Se till att justera volymen för varje ansluten ljudenhet innan du börjar spela upp.

- 1 Vrid ner volymen på enheten.
- 2 Tryck på **(SOURCE)** flera gånger tills "AUX" visas. "FRONT IN" visas.
- 3 Starta uppspelningen av den bärbara ljudenheten med dämpad volym.
- 4 Ställ in din normala volymnivå på enheten.
- 5 Tryck flera gånger på valknappen tills "AUX" visas och vrid på volymratten för att ställa in volymen (-8 dB till +18 dB).

## Fjärrkontroll RM -X114 (för CDX-GT225C/GT222/GT220)

Knapparna på fjärrkontrollen har samma funktioner som motsvarande knappar på enheten.

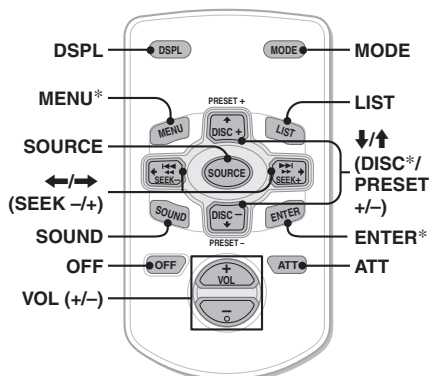

Följande knappar på fjärrkontrollen har ytterligare funktioner jämfört med motsvarande knappar på enheten.

- **DSPL-knapp (display)**  
För att ändra visningsalternativ.
- **←/→ (SEEK -/+)-knapp**  
För att styra CD/radio, samma som **(SEEK)** -/+ på enheten.
- **SOUND-knapp**  
Samma som valknappen på enheten.
- **LIST-knapp**  
Välja PTY i RDS.
- **↑/↓ (DISC\*/PRESET +/-)-knapp**  
För att kontrollera CD-skiva, samma som **(1)/(2)** (ALBM -/+)-knapparna på enheten.
- **ATT-knapp (ljuddämpning)**  
Används för att dämpa ljudet. Tryck igen för att avbryta.

\* Inte på den här enheten.

### Observera!

Om enheten stängs av och teckenfönstret släcks, kan den inte styras med fjärrkontrollen om du inte trycker på **(SOURCE)** på enheten eller sätter i en skiva.

## Vridkontroll: RM-X4S (endast CDX-GT225C)

### Fästa etiketten

Fäst etiketten beroende på hur du monterar fjärrkontrollen.

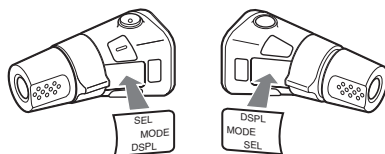

## Kontrollernas placering

Knapparna på fjärrkontrollen har samma funktioner som motsvarande knappar på enheten.

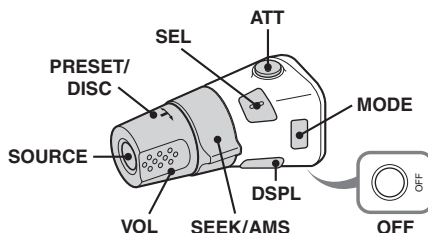

Följande kontroller på fjärrkontrollen kräver en annorlunda operation på enheten.

- **PRESET/DISC\* -kontroll**  
Samma som **(1)/(2)** (ALBM -/+ ) på enheten (tryck in och vrid).



- **VOL-kontroll (volym)**  
Samma som volymkontrollen på enheten (vrid).
- **SEEK/AMS-kontroll**  
Samma som (SEEK) -/+ på enheten (vrid, eller vrid och håll).
- **ATT-knapp (ljuddämpning)**  
Används för att dämpa ljudet. Tryck igen för att avbryta.
- **DSPL-knapp (display)**  
För att ändra visningsalternativ.

\* Inte på den här enheten.

## Byta funktionsriktning

Kontrollernas funktionsriktning är inställda på fabrik så som visas nedan.

För att öka

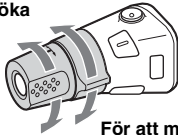

För att minska

Om kontrollen måste monteras på höger sida om ratten, kan du byta funktionsriktning för kontrollerna.

- 1 Medan du trycker på VOL-kontrollen, tryck och håll (SEL).

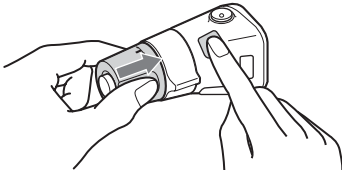

## Ytterligare information

### Säkerhetsföreskrifter

- Om bilen har varit parkerad i direkt solljus, låt enheten svalna innan du använder den.
- Motorantennen matas ut automatiskt när enheten används.

### Kondens

Om det regnar eller är fuktigt kan kondens bildas inuti linsor och bildskärm. När detta inträffar fungerar inte enheten som den ska. Ta i så fall ur skivan och vänta någon timme tills fukten har dunstat.

### För att bibehålla en hög ljudkvalitet

Spill inte ut juice eller söta drycker över själva enheten eller över skivorna.

### Om skivor

- För att behålla skivorna rena, vidrör inte ytan. Håll skivorna i kanterna.
- Förvara skivorna i fodralen eller i cd-magasin när de inte används.
- Utsätt inte skivorna för värme eller hög temperatur. Undvik att lämna dem i en parkerad bil, på instrumentpanelen eller i bakfönstret.
- Fäst inte etiketter på skivorna och använd inte skivor med rester av kladdigt bläck. Sådana skivor kan stanna när de används och förorsaka funktionsfel, eller också kan skivan gå sönder.



- Använd inte skivor med etiketter eller klistermärken på.  
Följande fel kan uppstå om du använder sådana skivor:
  - Skivan kan inte matas ut (etikett eller klistermärke har lossnat och fastnat i utmatningsmekanismen).
  - Skivans ljuddata kan inte läsas (vissa spår hoppas över vid uppspelning eller uppspelningen fungerar inte alls) eftersom skivan har blivit sned när en etikett eller ett klistermärke har krympt av värme.
- Skivor med ovanliga former (till exempel hjärtformade, fyrkantiga, stjärnformade) kan inte spelas i enheten. Gör man det kan det skada enheten. Använd inte den typen av skivor.
- Det går inte att spela 8 cm cd-skivor.

fortsätter på nästa sida →

- Innan du spelar, rengör skivorna med en rengöringsduk som finns att köpa i handeln. Torka varje skiva från mitten och utåt. Använd inga lösningsmedel som tvättbensin, tinner, andra rengöringsmedel eller antistatisk spray avsedd för analoga skivor.



## Om cd-r/cd-rw-skivor

- Vissa cd-r/cd-rw (beroende på inspelningsutrustning eller skivans skick) kan inte spelas upp med den här utrustningen.
- Det går inte att spela en cd-r eller cd-rw som inte har stängts.

## endast CDX-GT225C/GT222/GT220

- Enheten är kompatibel med ISO 9660 nivå 1-/nivå 2-formatet, Joliet/Romeo i expansionsformatet och Multi Session.
- Maximala antalet:
  - mappar (album): 150 (inklusive rotmapp och tomma mappar).
  - filer (spår) och mappar på en skiva: 300 (om ett fil-/mappnamn innehåller många tecken kan antalet bli lägre än 300).
  - tecken som kan visas för ett mapp-/filnamn är 32 (Joliet) eller 64 (Romeo).
- När skivan är inspelad i Multi Session, detekteras och spelas endast det första spåret i det första sessionsformatet (alla andra format hoppas över). Formatet som har högst prioritet är CD-DA och mp3/wma.
  - Endast formatet cd-da i första sessionen spelas upp om det första spåret är i CD-DA-format.
  - Om det första spåret inte är i CD-DA-format, spelas sessionen i formatet MP3/WMA upp. Om skivan inte har någon information i något av dessa format visas "NO MUSIC".

## Musikskivor kodade med teknik för copyrightskydd

Denna produkt är utformad för att spela upp skivor som följer CD-standarden (Compact Disc). Nyligen har musikskivor med kodat copyrightskydd börjat marknadsföras av några skivbolag. Du bör vara medveten om att bland dessa skivor finns det några skivtyper som inte följer CD-standarden och kanske inte går att använda i denna produkt.

## Obs! DualDiscs

En dubbelskiva (DualDisc) är en dubbelsidig produkt som parar ihop dvd-inspelat material på en sida med digitalt ljudmaterial på den andra sidan. Eftersom ljudsidan emellertid inte stödjer cd-standarden så garanteras inte möjlighet till uppspelning på denna produkt.

## Uppspelningsorder för MP3/WMA-filer (endast CDX-GT225C/GT222/GT220)

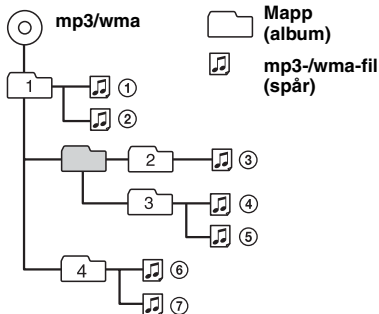

## Om MP3-filer

### (endast CDX-GT225C/GT222/GT220)

- MP3, en förkortning för MPEG-1 Audio Layer-3, är ett standardformat för komprimering av musikfiler. Det komprimerar information på ljud-CD-skivor till cirka en tiondel av dess ursprungliga storlek.
- ID3-tag version 1.0, 1.1, 2.2, 2.3 och 2.4 gäller endast för mp3. ID3-tag kan ha 15/30 tecken (1.0 och 1.1) eller 63/126 tecken (2.2, 2.3 och 2.4).
- Kontrollera att du lagt till filnamnställaget .mp3 efter filnamnet när du namnger en mp3-fil.
- Under uppspelning eller snabbspolning framåt eller bakåt av en mp3-fil med VBR (variable bit rate) visas eventuellt inte förfluten speltid.

### Observera!

Om du spelar upp en mp3-fil med hög överföringshastighet, till exempel 320 kbit/s, kan ljudet bli hackigt.

## Om WMA-filer

### (endast CDX-GT225C/GT222/GT220)

- WMA, en förkortning för Windows Media Audio, är ett standardformat för komprimering av musikfiler. Det komprimerar information på ljud-CD-skivor till cirka 1/22\* av dess ursprungliga storlek.
- WMA-tag består av 63 tecken.
- Kontrollera att du lagt till filnamnställaget .wma efter filnamnet när du namnger en wma-fil.
- Under uppspelning eller snabbspolning framåt eller bakåt av en wma-fil med VBR (variable bit rate) visas eventuellt inte förfluten speltid.

\* endast för 64 kbit/s

### Observera!

Uppspelning av följande wma-filer stöds inte.  
 – förlustfri komprimering  
 – copyright-skyddad

Om du har några frågor eller problem som rör enheten och som inte tas upp i bruksanvisningen, kontaktar du närmaste Sony-återförsäljare.

## Underhåll

### Byta ut litiumbatteriet i fjärrkontrollen

Under normala förhållanden varar batterier cirka 1 år. (Beroende på användningsförhållandena kan batterierna dock ibland laddas ur snabbare.) Efter hand som batteriet laddas ur förkortas fjärrkontrollens räckvidd. Byt till ett nytt CR2025-litiumbatteri. Att använda en annan batterityp kan innebära risk för brand eller explosion.

#### RM-X114 (för CDX-GT225C/GT222/GT220)

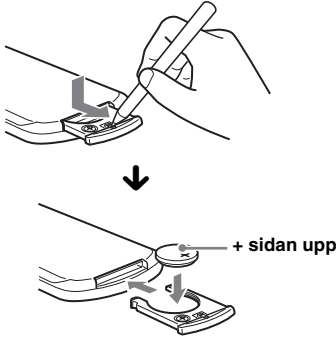

#### Om litiumbatteriet

- Förvara litiumbatteriet utom räckhåll för barn. Kontakta omedelbart läkare om batteriet nedsväljs.
- Du kan öka kontaktförmågan genom att torka av batteriet med en torr trasa.
- Kontrollera att polerna är vända åt rätt håll när du sätter i batteriet.
- Håll inte i batteriet med en pincett av metall, det kan orsaka kortslutning.

#### VARNING

Vid felaktig hantering kan batteriet explodera. Du får inte ladda det, ta isär det eller försöka elda upp det.

### Byta säkring

När du byter säkring, kontrollera att du använder en säkring med samma strömstyrka som originalsäkringen. Om säkringen går, kontrollera elanslutningen och byt säkringen. Om säkringen går igen efter bytet kan det finnas ett internt fel. Kontakta i så fall närmaste Sonyåterförsäljare.

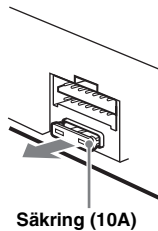

### Rengöra anslutningarna

Enheten fungerar eventuellt inte på rätt sätt om kontaktarna mellan enheten och frontpanelen inte är rena. För att förhindra detta tar du bort frontpanelen (sida 4) och rengör kontaktarna med en bomullstopps. Använd inte för mycket kraft. I annat fall kan kontaktarna skadas.

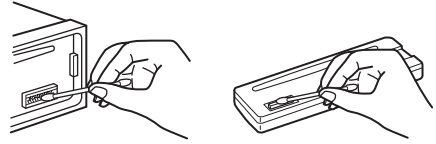

Huvudenheten

Baksidan på frontpanelen

#### Observera!

- För säkerhetsskull, slå av tändningen och ta bort nyckeln innan du rengör anslutningarna.
- Rör aldrig anslutningarna direkt med fingrarna eller något metallföremål.

## Ta bort enheten

### 1 Ta bort skyddskragen.

- 1 Ta bort frontpanelen (sida 4).
- 2 Fäst frigöringsnycklarna i skyddskragen.

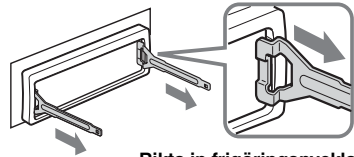

Rikta in frigöringsnycklarna som visas.

- 3 Dra nycklarna utåt, så följer skyddskragen med.

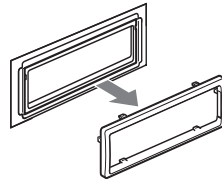

fortsätter på nästa sida →

## 2 Ta bort enheten

- 1 För in båda frigöringsnycklarna samtidigt tills de fäster med ett klickljud.

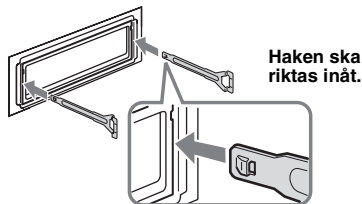

- 2 Dra i nycklarna så att enheten lossnar.

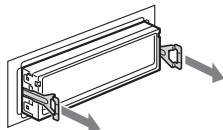

- 3 Låt enheten glida ut från fästet.

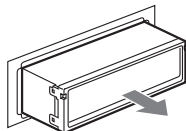

## Tekniska data

### Cd-spelare

Signalbrusförhållande: 120 dB  
Frekvensåtergivning: 10 – 20 000 Hz  
Svaj och vibrationer: Under mätbar nivå

### Radiodel

#### FM

Inställningsområde: 87,5 – 108,0 MHz  
Antennkontakt:  
Extern antennanslutning  
Mellanfrekvens: 10,7 MHz/450 kHz  
Känslighet: 9 dBf  
Selektivitet: 75 dB vid 400 kHz  
Signalbrusförhållande: 67 dB (stereo), 69 dB (mono)  
Harmonisk distorsion vid 1 kHz: 0,5 % (stereo),  
0,3 % (mono)  
Separation: 35 dB vid 1 kHz  
Frekvensåtergivning: 30 – 15 000 Hz  
MW/LW

#### Inställningsområde:

MW: 531 – 1 602 kHz  
LW: 153 – 279 kHz

#### Antennkontakt:

Extern antennanslutning  
Mellanfrekvens: 10,7 MHz/450 kHz  
Känslighet: MW: 30 µV, LW: 40 µV

## Effektförstärkardel

Utgångar: Högtalarutgångar (sure seal-kontakter)  
Högtalarimpedans: 4 – 8 ohm  
Max uteffekt: 45 W × 4 (vid 4 ohm)

## Allmänt

### Utgång:

Ljudutgångar (under/bak växlingsbar)  
Styrkontakt för relä till motorantenn  
Styrning av effektförstärkare

### Ingångar:

Telephone ATT-styrning (dämpning av ljudet när det ringer)  
Antennkontakt  
AUX-kontakt (stereo mini-uttag)  
Ingång för fjärrkontroll  
(endast CDX-GT225C)

### Tonkontroller:

Low: ±10 dB vid 60 Hz (XPLOD)  
Mid: ±10 dB vid 1 kHz (XPLOD)  
High: ±10 dB vid 10 kHz (XPLOD)

### Loudness:

+4 dB vid 100 Hz  
+2 dB vid 10 kHz

Strömförsörjning: 12 V likströms bilbatteri  
(negativ jord)

Dimensioner: Ca. 178 × 50 × 179 mm  
(b/h/d)

Monteringsdimensioner: Cirka. 182 × 53 × 162 mm  
(b/h/d)

Vikt: Cirka 1,2 kg

### Medföljande tillbehör

Delar för installation och anslutningar (1 uppsättning)

### Tillbehör/utrustning som kan köpas till:

för CDX-GT225C/GT222/GT220

Fjärrkontroll: RM-X114

för CDX-GT225C

Vridkontroll: RM-X4S

Din återförsäljare har eventuellt inte alla tillbehör som visas ovan. Begär detaljerad information från återförsäljaren.

MPEG Layer-3 ljudkodningsteknik och patent på licens från Fraunhofer IIS och Thomson.

Rätt till ändringar utan föregående meddelande förbehålles.



- Flamhämmande medel av halogen används inte på kretskortet.
- Flamhämmande medel av halogen används inte på höljet.
- Papper används som emballeringsmaterial.

## Felsökning

Nedanstående checklista används för att åtgärda problem som kan uppstå.

Innan du går igenom checklistan, kontrollera anvisningarna för hur man ansluter och använder enheten.

### Allmänt

#### Enheten får ingen ström.

- Kontrollera anslutningarna. Om allting är som det ska, kontrollera säkringen.
- Om enheten är avstängd och teckenfönstret är släckt kan den inte styras med fjärrkontrollen.\*  
→ Starta enheten.

#### Motorantennen matas inte ut.

Motorantennen har ingen relälåda.

#### Inget ljud.

- Volymen är för låg.
- ATT-funktionen är aktiverad eller Telephone ATT-funktionen (när en telefonsladd för en biltelefon är ansluten till ATT-kontakten) är aktiverad.
- Faderkontrollen (FAD) är inte inställd för ett system med två högtalare.

#### Ingen ljudsignal.

- Ljudsignalen är inaktiverad (sida 11).
- Extra effektförstärkare har anslutits och du använder inte den inbyggda förstärkaren.

#### Innehållet i minnet har raderats.

- Strömförsörjningskabeln eller batteriet har kopplats bort.
- Strömförsörjningskabeln är inte ordentligt ansluten.

#### Förinställda stationer och tidsindikeringen har raderats.

#### Säkringen har gått.

#### Brus hörs när startnyckeln vrids.

Ledningarna har inte kopplats på rätt sätt till bilens kontakt för strömförsörjning av extrautrustning.

#### Under uppspelning eller mottagning, startar demonstrationsläget.

Om ingen operation utförs under 5 minuter med "DEMO-ON" aktiverat, startar demonstrationsläget.  
→ Ställ in "DEMO-OFF" (sida 11).

#### Texten försvinner från/syns inte i teckenfönstret.

- Dimmerfunktionen är inställd på "DIM-ON" (sida 11).
- Teckenfönstret stängs av om du håller **(OFF)** intryckt.  
→ Tryck och håll nere **(OFF)** på enheten tills displayen tänds.
- Kontakterna är smutsiga (sida 15).

#### Funktionen för automatisk avstängning fungerar inte.

Enheten slås på. Funktionen för automatisk avstängning aktiveras efter att enheten stängs av.  
→ Stäng av enheten.

### Uppspelning av cd-skivor

#### Skivan kan inte laddas.

- Det finns redan en skiva i skivfacket.
- En skiva har matats in felvänd eller på fel sätt.

#### Det går inte att spela upp skivan.

- Trasiga eller smutsiga skivor.
- Cd-r/cd-rw-skivorna är inte avsedda för ljud (sida 14).

#### Det går inte att spela upp mp3-/wma-filer.\*

Skivan är inte kompatibel med mp3-/wma-formatet och versionen (sida 14).

#### Det tar längre tid att spela upp mp3-/wma-filer jämfört med andra filer.\*

- Följande skivtyper tar längre tid att starta.
  - en skiva inspelad med en komplicerad trädstruktur.
  - en skiva som spelas in i Multi Session.
  - en skiva med möjlighet att lägga till data.

#### Visningsalternativen rullar inte.

- De rullas eventuellt inte för skivor med väldigt många tecken.
- "A.SCRL" är inställd på "OFF".  
→ Ställ in "A.SCRL-ON" (sida 11).  
→ Tryck och håll nere **(DSPL)** (SCRL).\*

#### Ljudet hoppar.

- Installationen är inte riktig.  
→ Installera enheten i en vinkel som är mindre än 45° i en stabil del av bilen.
- Trasiga eller smutsiga skivor.

#### Det går inte att mata ut skivan.

Tryck på **(▲)** (utmatning) (sida 6).

### Radiomottagning

#### Stationerna kan inte tas emot.

#### Ljudet störs av brus.

- Anslut en styrkabel (blå) för motorantenn eller kabel för strömförsörjning av tillbehör (röd) till strömförsörjningskabeln för bilens antennförstärkare (endast om bilen har en inbyggd FM/MW/LW-antenn i bak-/sidorutan).
- Kontrollera bilantennens anslutning.
- Bilantennen matas inte ut.  
→ Kontrollera anslutningen för motorantennens styrkabel.
- Kontrollera frekvensen.

#### Det går inte att ställa in förinställda kanaler.

- Lagra rätt frekvens i minnet.
- Den mottagna signalen är för svag.

#### Den automatiska sökningen fungerar inte.

- Inställningen för det lokala sökläget är inte riktig.  
→ Inställningen avbryts för ofta:  
Ställ in "LOCAL-ON" (sida 11).  
→ Inställningen stannar inte på en station:  
Ställ in "MONO-ON" (sida 11).
- Den mottagna signalen är för svag.  
→ Ställ in station manuellt.

#### ST blinkar under FM-mottagning.

- Ställ in frekvensen exakt.
- Den mottagna signalen är för svag.  
→ Ställ in "MONO-ON" (sida 11).

fortsätter på nästa sida →

---

**En FM-programutsändning i stereo avlyssnas i mono.**

Enheten är i läget för monomottagning.  
→ Ställ in "MONO-OFF" (sida 11).

---

**RDS****En sökning påbörjas efter några sekunders lyssning.**

Stationen är inte en TP-station alternativt har svag signal.  
→ Inaktivera TA (sida 9).

---

**Inga trafikmeddelanden tas emot.**

- Aktivera TA (sida 9).
  - Stationen är en TP-station, men sänder ändå inga trafikmeddelanden.  
→ Ställ in en annan station.
- 

**PTY anges med "- - - - -".**

- Inställd station är inte en RDS-station.
  - RDS-data tas inte emot.
  - Stationen anger inte programtyp.
- 

\* endast CDX-GT225C/GT222/GT220

---

**Felmeddelanden****ERROR**

- Skivan är smutsig eller felvänd.  
→ Rengör skivan eller sätt i den på rätt sätt.
  - En tom skiva har förts in i enheten.
  - Skivan kan inte spelas upp på grund av något fel.  
→ Sätt i en annan skiva.
- 

**FAILURE**

Felaktig anslutning av högtalare/förstärkare.  
→ Kontrollera anslutningarna i installations/anslutningshandledningen för modellen i fråga.

---

**LOAD**

Enheten laddar skivan.  
→ Vänta tills laddningen är klar.

---

**L.SEEK +/-**

Lokalt sökläge är aktiverat vid automatisk inställning.

---

**NO AF**

Det finns ingen alternativ frekvens för den aktuella stationen.  
→ Tryck på (SEEK) +/- medan stationsnamnet blinkar. Enheten börjar söka efter en annan frekvens med samma PI-data (Program Identification) (PI SEEK visas).

---

**NO INFO** (endast CDX-GT225C/GT222/GT220)

Textinformation skrivs inte i mp3/wma-filen.

---

**NO MUSIC**

Skivan innehåller inte en musikfil.  
→ Sätt i en musik-cd.

---

**NO NAME**

Det finns inget skiv-/spårnamn inspelat på spåret.

---

**NO TP**

Enheten fortsätter söka efter tillgängliga TP-stationer.

---

**OFFSET**

Det kan finnas ett internt fel.  
→ Kontrollera anslutningen. Om felmeddelandet kvarstår i fönstret, kontakta din närmaste Sonyåterförsäljare.

---

**PUSH EJT**

Skivan kan inte matas ut.  
→ Tryck på  (utmatning) (sida 6).

---

**READ**

Enheten läser all spår- och albuminformation på skivan.  
→ Vänta tills den läst klart och uppspelningen startar automatiskt. Beroende på skivans struktur kan det ta längre än en minut.

---

**" L L L L " eller " ~ ~ ~ ~ "**

Du har nått början eller slutet av skivan under snabbspolning framåt eller bakåt och kan inte komma längre.

---

**" \_ "**

Tecknet kan inte visas med enheten.

---

Om dessa åtgärder inte löser problemet, kontakta närmaste Sonyåterförsäljare.  
Ta med skivan som användes då problemet började, om du vill få enheten reparerad på grund av problem med uppspelning av en cd-skiva.

