

SONY®

4-297-164-13(1)



IET2

Rekordér se záznamem na paměťové karty

Návod k obsluze

CZ

Digitálny záznamník na pamäťovú kartu

Návod na použitie

SK

Rekordér se záznamem na paměťové karty

Návod k obsluze

CZ

Začínáme

Záznam

Poslech

Mazání

O funkci nabídky

Doplňující informace

Řešení problémů

Rejstřík

SONY®

4-297-165-31 (1)

Rekordér se záznamem na paměťové karty Průvodce rychlým používáním



ICD-LX30

© 2012 Sony Corporation



* 4 2 9 7 1 6 5 3 1 * (1)

Blahopřejeme vám k zakoupení vašeho nového Sony rekordéru se záznamem na paměťové karty!

Toto je Průvodce rychlým používáním, který obsahuje pokyny k základnímu ovládání tohoto rekordéru se záznamem na paměťové karty.

Pozorně si jej prosím přečtete. Doufáme, že vám tento nový Sony rekordér se záznamem na paměťové karty přinese spoustu příjemných zážitků.

Podrobný popis funkcí najdete v návodu k obsluze uloženém na dodávané paměťové kartě SD.

Kontrola obsahu balení

- Rekordér se záznamem na paměťové karty (1)
- Alkalické baterie LR03 (velikost AAA) (2)
- Řemínek na ruku (1)
Tento řemínek se připevňuje pomocí otvoru pro řemínek na rekordéru se záznamem na paměťové karty.
- Sítový adaptér (1)
- Paměťová karta SD (2 GB) (1)
- Přenosný vak (1)
- Návod k obsluze (uložený na dodávané paměťové kartě SD)
- Průvodce rychlým používáním (1)

Zformátováním dodávané paměťové karty SD se rovněž smaže návod k obsluze uložený na této paměťové kartě SD. Novou kopii návodu k obsluze si můžete stáhnout prostřednictvím domovské stránky zákaznické podpory Sony: <http://support.sony-europe.com/DNA>

Začínáme

1 Vložte dvě baterie.

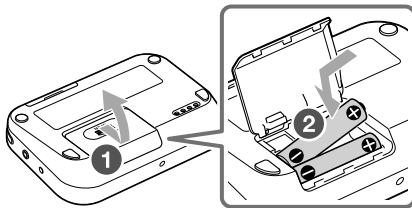

- 1 Posuňte a zvedněte kryt prostoru pro baterie.
- 2 Vložte alkalické baterie LR03 (velikost AAA) se správnou polaritou a uzavřete kryt.

2 Vložte dodávanou paměťovou kartu SD.

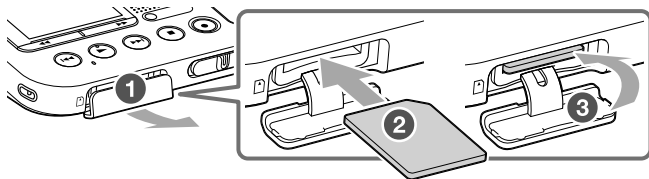

- 1 Otevřete kryt slotu pro paměťovou kartu.
- 2 Vložte paměťovou kartu bezpečně co nejdále do slotu, aby zacvakla do správné polohy.
- 3 Uzavřete kryt slotu pro paměťovou kartu.

Poznámka

Tento rekordér se záznamem na paměťové karty nemá vnitřní paměť. Před nahráváním nezapomeňte vložit paměťovou kartu.

3

Posuňte přepínač HOLD·POWER (Blokování - Napájení) ve směru „POWER“ (Napájení) a podržte jej v této poloze, aby se rekordér se záznamem na paměťové karty zapnul.

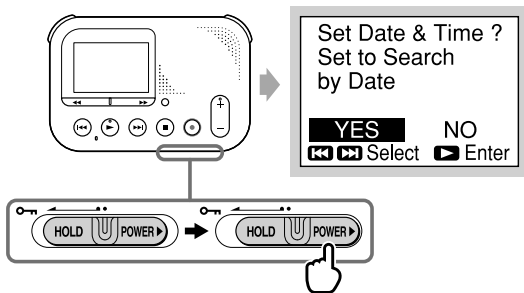

💡 Tip

Přepínač HOLD·POWER (Blokování - Napájení) se při uvolnění vrátí automaticky do středové polohy.

4 Stisknutím tlačítka ◀◀ nebo ▶▶ vyberte „YES“ (Ano) a pak stiskněte tlačítko ▶ pro nastavení hodin.

Zobrazí se obrazovka pro nastavení hodin.

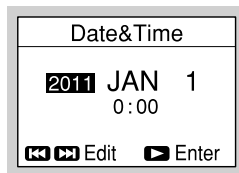
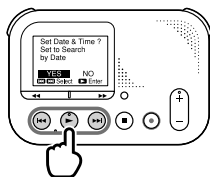

5 Nastavte postupně rok, měsíc, den, hodiny a minuty pomocí tlačítka ◀◀ nebo ▶▶ a ▶.

Po nastavení minut se zobrazí zpráva „Setting Completed“ (Nastavení dokončeno).

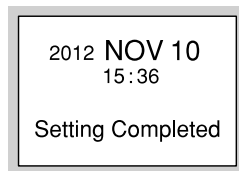
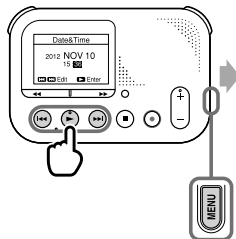

Jestliže jste při nastavování hodin udělali chybu, můžete se do předchozího okna vrátit stisknutím tlačítka MENU (Nabídka).

Používání rekordéru se záznamem na paměťové karty

V této části je vysvětleno, jak okamžitě přehrát soubor se zkušebními záznamem

Soubory se záznamem se v případě záznamu dalšího souboru během několika sekund nesmažou.

1

Stiskněte tlačítko pro spuštění záznamu.

Tlačítko  se rozsvítí a rekordér se záznamem na paměťové karty se přepne do režimu záznamu.

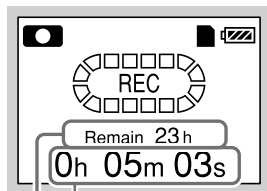
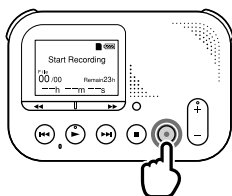

Uplynulá doba záznamu

Zbývající doba záznamu

2

Stiskněte tlačítko  pro zastavení záznamu.

V okně displeje se zobrazí zpráva „Please Wait“ (Počkejte prosím) a pak se záznam zastaví.

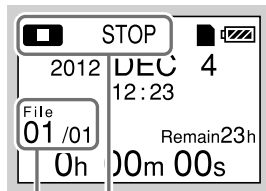
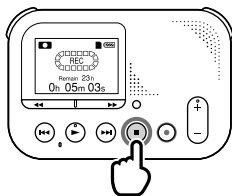

Stav rekordéru
se záznamem na
paměťové karty

Číslo souboru se záznamem (v sekvenci souborů, které byly nahrány stejného dne)/
Zobrazuje celkový počet souborů, které byly nahrány stejného dne

- 3** Stiskněte tlačítko  pro spuštění přehrávání.
Začne se přehrávat zkušební záznam.

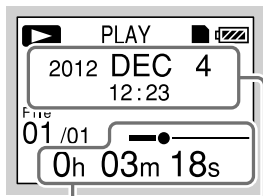
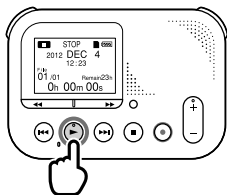

Datum spuštění
záznamu

Uplynulá doba přehrávání

- 4** Stiskněte tlačítko  pro zastavení přehrávání.
Zkušební záznam se zastaví.

■ Vypnutí napájení

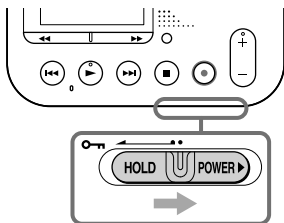

Posuňte přepínač HOLD-POWER (Blokování - Napájení) ve směru „POWER“ (Napájení) a podržte jej v této poloze, dokud se nezobrazí animace „Power Off“ (Vypnutí napájení).

Tento rekordér se záznamem na paměťové karty se během několika sekund vypne.

💡 Tip

Pokud nebudete tento rekordér se záznamem na paměťové karty delší dobu používat, doporučujeme vám, abyste jej vypnuli.

Když je rekordér se záznamem na paměťové karty v režimu zastavení a neprovedete na něm po dobu přibližně 30 minut žádnou operaci, aktivuje se funkce automatického vypnutí napájení.

■ O indikátoru přístupu na paměťovou kartu

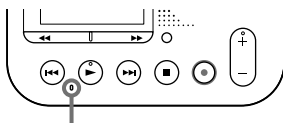

Indikátor přístupu na paměťovou kartu

Indikátor přístupu na paměťovou kartu oranžově bliká, když rekordér se záznamem na paměťové karty přistupuje k paměťové kartě. Během doby, kdy bliká indikátor přístupu na paměťovou kartu, nevytahujte paměťovou kartu SD, baterie a neodpojujte síťový adaptér.

■ Vypnutí zvukového signálu

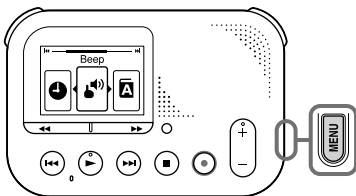

Stiskněte tlačítko MENU (Nabídka) pro otevření režimu nabídek. Stisknutím tlačítka nebo vyberte „Beep“ (Zvukový signál) a pak stiskněte tlačítko . Stisknutím tlačítka nebo vyberte „OFF“ (Vypnuto) a pak stiskněte tlačítko .

Vyhledávání souborů se záznamem

- 1 Stiskněte tlačítko SEARCH (Vyhledávání).
Zobrazí se obrazovka pro výběr data.

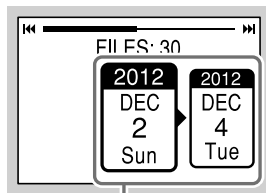
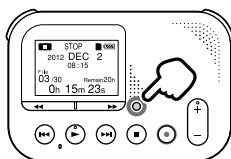

Okno data záznamu

- 2** Stisknutím tlačítka ◀◀ nebo ▶▶ vyberte datum, kdy byl požadovaný soubor se záznamem vytvořen a pak stiskněte tlačítko ▶.

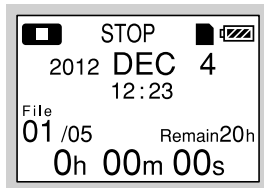
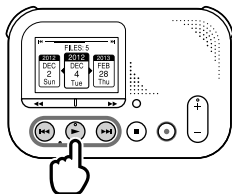

- 3** Stisknutím tlačítka ◀◀ nebo ▶▶ vyberte soubor.
Stisknutím ▶▶ tlačítka vyberte nejnovější soubor.
Stisknutím ◀◀ tlačítka vyberte starší soubor.

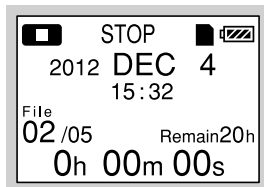
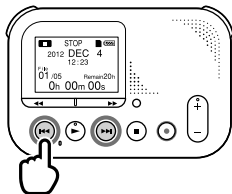

Přehrávání vyhledaného souboru

- 1 Stiskněte tlačítko  pro spuštění přehrávání.
Vybraný soubor se začne přehrávat.

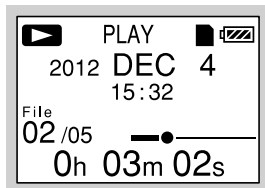
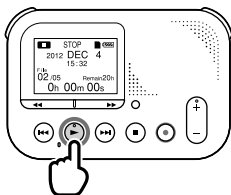

- 2 Stiskněte tlačítko VOL +/- pro nastavení hlasitosti.

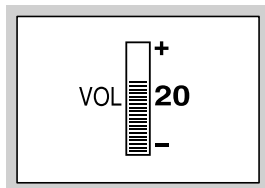
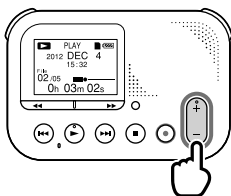

3

Stiskněte tlačítko  pro zastavení přehrávání.

Přehrávání vybraného souboru se zastaví.

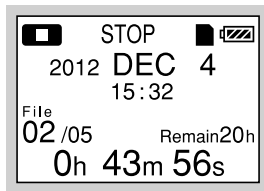
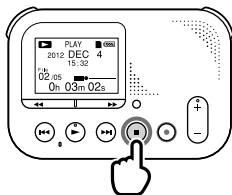

Smazání vyhledaného souboru

1 Stiskněte tlačítko ERASE (Smazat).

Zobrazí se zpráva „Erase?“ (Smazat?) a příslušný soubor se pro potvrzení přehraje.

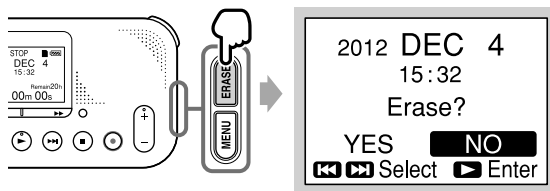

2 Stisknutím tlačítka ◀◀ nebo ▶▶ vyberte „YES“ (Ano).

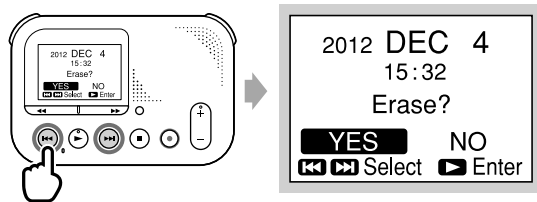

3 Stiskněte tlačítko .

V okně displeje se zobrazí animace „Erasing...“ (Mazání...) a vybraný soubor se smaže.

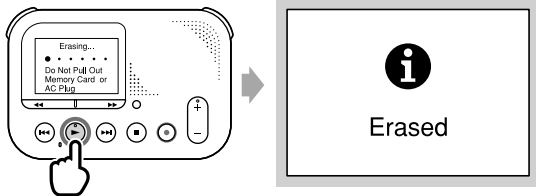

Tip

Když je smazán soubor, posunou se zbývající soubory dopředu, takže mezi soubory nebude žádné volné místo.

Bezpečnostní upozornění

Napájení

Přístroj je určen pouze pro napájení napětím 3,0 V nebo 2,4 V DC (stejnsm.). Použijte dvě alkalické baterie LR03 (velikost AAA) nebo dvě dobíjecí baterie NH-AAA, nebo připojte ke konektoru DC IN 3V síťový adaptér připojený do síťové zásuvky.

Bezpečnost

Nepoužívejte tento přístroj při řízení vozidla, jízdě na kole nebo při ovládání jakéhokoli motorového vozidla.

Manipulace

- Neponechávejte přístroj v blízkosti zdrojů tepla nebo v místech vystavených přímému slunečnímu světlu, nadměrné prašnosti nebo mechanickým otřesům.
- V případě, že se dovnitř přístroje dostane jakýkoliv předmět nebo tekutina, vyjměte baterii a před dalším používáním nechejte přístroj zkontrolovat kvalifikovaným servisním technikem.

S případnými dotazy nebo problémy, které se týkají vašeho přístroje, se prosím obraťte na nejbližšího prodejce Sony.

Neumísťujte síťový adaptér do stísněného prostoru, jako například do knihovny, vestavěné skříně a na podobná místa.

Jelikož se zástrčka síťového adaptéru používá k odpojení adaptéru od elektrické sítě, připojte ji do snadno přístupné síťové zásuvky. V případě jakýchkoliv potíží nebo neobvyklého stavu ihned vytáhněte zástrčku ze síťové zásuvky.

Abyste předešli nebezpečí vzniku požáru nebo úrazu elektrickým proudem, nevystavujte síťový adaptér kapající nebo stříkající vodě a nepokládejte na něj nádoby naplněné tekutinou, jako například vázy.

Kapacita dodávané paměťové karty SD při použití v tomto rekordéru se záznamem na paměťové karty (Kapacita dostupná uživatelům)
2 GB (přibl. 1,80 GB = 1 932 734 976 Byte)
Část paměťové kapacity se používá pro správu dat.

Aby nehrozilo potenciální nebezpečí poškození sluchu, neposlouchejte dlouhodobě zvuk s vysokou úrovní hlasitosti.



Upozornění pro zákazníky: následující informace platí pouze pro zařízení prodávaná v zemích uplatňujících směrnice EU

Výrobce tohoto produktu je společnost Sony Corporation, 1-7-1 Konan Minato-ku Tokyo, 108-0075 Japonsko. Autorizovaným zástupcem pro elektromagnetickou kompatibilitu (EMC) a bezpečnost produktu je společnost Sony Deutschland GmbH, Hedelfinger Strasse 61, 70327 Stuttgart, Německo. Při řešení jakýchkoliv záležitostí týkajících se opravy nebo záruky použijte prosím kontaktní adresy uvedené v samostatné servisní nebo záruční dokumentaci.

- Nahraná hudba je určena pouze pro soukromé použití. Použití hudby pro jiné účely vyžaduje povolení od vlastníků autorských práv.
- Společnost Sony není zodpovědná za neúplné nahrání/stažení nebo poškození dat v důsledku problémů s tímto rekordérem se záznamem na paměťové karty nebo počítačem.
- V závislosti na typu textu a znaků se text zobrazovaný v tomto rekordéru se záznamem na paměťové karty nemusí na zařízení zobrazovat správně. Je tomu tak z následujících důvodů:
 - Kapacita připojeného rekordéru se záznamem na paměťové karty.
 - Rekordér se záznamem na paměťové karty nefunguje správně.
 - Informace o obsahu je zapsána v jazyce nebo pomocí znaků, které tento rekordér se záznamem na paměťové karty nepodporuje.

Pro zákazníky v Koreji/Číně/ Evropě

Neumísťujte síťový adaptér do stísněného prostoru, jako například do knihovny, vestavěné skříně a na podobná místa.

Abyste předešli nebezpečí vzniku požáru nebo úrazu elektrickým proudem, nevystavujte síťový adaptér kapající nebo stříkající vodě a nepokládejte na něj nádoby naplněné tekutinou, jako například vázy.

Jelikož se zástrčka síťového adaptéru používá k odpojení adaptéru od elektrické sítě, připojte ji do snadno přístupné síťové zásuvky. V případě jakýchkoliv potíží nebo neobvyklého stavu ihned vytáhněte zástrčku ze síťové zásuvky.

Likvidace vyřazených elektrických a elektronických zařízení (platí v Evropské unii a dalších evropských zemích se samostatnými systémy sběru tříděného odpadu)



Tento symbol na výrobku nebo jeho obalu znamená, že s tímto výrobkem nesmí být zacházeno jako s běžným domovním odpadem. Namísto toho by měl být odevzdán do příslušného sběrného dvora pro recyklaci elektrických a elektronických zařízení. Zajištěním správné likvidace výrobku předejdete

možným negativním dopadům na životní prostředí a lidské zdraví, které se mohou v opačném případě projevit jako důsledek nesprávné manipulace při likvidaci tohoto výrobku. Recyklace materiálů přispívá k ochraně přírodních zdrojů. Se žádostí o podrobnější informace o recyklaci tohoto výrobku se prosím obraťte na místní úřady, místní služby pro sběr domovního odpadu nebo na obchod, kde jste výrobek zakoupili.

Platí rovněž pro příslušenství: Paměťová karta SD

Likvidace vyřazených baterií (platí v zemích Evropské unie a dalších evropských zemích se samostatnými systémy sběru tříděného odpadu)



Tento symbol na baterii nebo jejím obalu znamená, že s baterií dodávanou k tomuto výrobku nesmí být zacházeno jako s běžným domovním odpadem.

U některých baterií může být tento symbol doplněn chemickým symbolem. Chemické symboly pro rtuť (Hg) nebo olovo (Pb) jsou uvedeny v případě, že baterie obsahuje více než 0,0005 % rtuti nebo 0,004 % olova.

Zajištěním správné likvidace baterií předejdete možným negativním dopadům na životní prostředí a lidské zdraví, které se mohou v opačném případě projevit jako důsledek nesprávné manipulace při likvidaci baterie. Recyklace materiálů přispívá k ochraně přírodních zdrojů.

U výrobků, které vyžadují z důvodu bezpečnosti, funkčnosti nebo zachování integrity dat trvalé připojení k vestavěné baterii, by taková baterie měla být vyměňována pouze kvalifikovaným servisním technikem.

Pro zajištění správné likvidace baterie odnese výrobek na konci jeho životnosti na příslušné sběrné místo, kde bude provedena recyklace takového elektrického a elektronického zařízení.

U ostatních baterií si prosím přečtěte část popisující postup pro bezpečné vyjmutí baterie z výrobku. Odnese baterii na příslušné sběrné místo zabývající se recyklací starých baterií.

Se žádostí o podrobnější informace o recyklaci tohoto výrobku nebo baterie se prosím obraťte na místní úřady, místní služby pro sběr domovního odpadu nebo na obchod, kde jste výrobek zakoupili.

Upozornění pro zákazníky: následující informace platí pouze pro zařízení prodávaná v zemích uplatňujících směrnice EU

Výrobceem tohoto produktu je společnost Sony Corporation, 1-7-1 Konan Minato-ku Tokyo, 108-0075 Japonsko. Autorizovaným zástupcem pro elektromagnetickou kompatibilitu (EMC) a bezpečnost produktu je společnost Sony Deutschland GmbH, Hedelfinger Strasse 61, 70327 Stuttgart, Německo. Při řešení jakýchkoliv záležitostí týkajících se opravy nebo záruky použijte prosím kontaktní adresy uvedené v samostatné servisní nebo záruční dokumentaci.

Aby neohrozilo potenciální nebezpečí poškození sluchu, neposlouchejte dlouhodobě zvuk s vysokou úrovní hlasitosti.



Poznámka pro uživatele

Všechna práva vyhrazena. Tento návod a v něm popsaný software a jeho části nesmí být bez písemného souhlasu společnosti Sony Corporation kopírován, překládán nebo převáděn do jakékoliv trojím čitelné podoby.

SPOLEČNOST SONY CORPORATION
V ŽÁDNÉM PŘÍPADĚ NEODPOVÍDÁ ZA
JAKÉKOLIV NÁHODNÉ, NÁSLEDNÉ NEBO
JINÉ ŠKODY, NA ZÁKLADĚ PŘEČINU,
SMLOUVY NEBO JAKKOLI JINAK, VZNIKLÉ
V SOUVISLOSTI S POUŽÍVÁNÍM OBSAHU
TOHOTO NÁVODU, POPISOVANÉHO
SOFTWAREU NEBO ZDE UVEDENÝCH
INFORMACÍ.

Společnost Sony Corporation si vyhrazuje právo
kdykoli provádět v tomto návodu k obsluze nebo
v něm obsažených informacích změny bez
předchozího upozornění.
Software popsaný v tomto návodu může také podléhat
podmínkám samostatné licenční dohody.

Obsah záznamu je určen pouze pro
osobní zábavu a použití. Zákony
o autorských právech zakazují jiné
formy použití bez předchozího svolení
držitelů autorských práv.

Ochranné známky

- Technologie kódování zvuku MPEG Layer-3 a patenty jsou v licenci společnosti Fraunhofer IIS a Thomson.
- Loga SD, SDHC microSD a microSDHC jsou ochranné známky společnosti SD-3C, LLC.



Všechny ostatní ochranné známky nebo registrované
ochranné známky jsou ochrannými známkami nebo
registrovanými ochrannými známkami příslušných
vlastníků. Dále upozorňujeme, že v tomto návodu
nejsou vždy uváděny symboly „™“ a „®“.

Obsah

Začínáme

Krok 1: Kontrola obsahu balení	7
Přehled částí a ovládacích prvků	8
Zabránění nechtěnému spuštění funkce (HOLD)	11
Udržování přiměřené úrovně hlasitosti (pouze model pro Evropu)	12
Krok 2: Příprava zdroje energie	13
Kdy vyměnit/nabít baterie	14
Připojení rekordéru se záznamem na paměťové karty do síťové zásuvky	14
Krok 3: Vložení paměťové karty	16
Vyjmutí paměťové karty	17
Krok 4: Zapnutí rekordéru se záznamem na paměťové karty	19
Zapnutí napájení	19
Vypnutí napájení	19
Krok 5: Nastavení hodin	20
Nastavení hodin pomocí nabídky	21
Krok 6: Nastavení jazyka pro okno displeje	22

Záznam

Spuštění záznamu	24
Zastavení záznamu	25
Poznámka k přístupu na kartu	26
Záznam prostřednictvím jiných zařízení	27
Záznam pomocí externího mikrofonu	27
Záznam z jiného zařízení	28

Poslech

Spuštění přehrávání	30
Zastavení přehrávání	31
Okamžité prohlédnutí aktuálního záznamu	31
Další možnosti ovládání	31
Záznam pomocí jiného zařízení	34

Mazání

Smazání souboru	35
Okamžité smazání aktuálního záznamu	37
Smazání všech souborů v okně data záznamu	37

O funkci nabídky

Nastavování v nabídce	38
Nastavení nabídek	40

Doplňující informace

Bezpečnostní pokyny	44
Technické údaje	47
Rekordér se záznamem na paměťové karty	47
Výdrž baterie	49

Řešení problémů

Řešení problémů	50
Seznam zpráv	54
Popis okna displeje	57
Rejstřík	59

Krok 1: Kontrola obsahu balení

Rekordér se záznamem na paměťové karty (1)



Paměťová karta SD (2 GB) (1)



Síťový adaptér*(1)
AC-ES3010K2

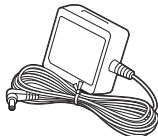

Alkalické baterie LR03 (velikost AAA) (2)

Přenosný vak (1)

Řemínek na ruku (1)

Tento řemínek se připevňuje pomocí otvoru pro řemínek na rekordéru se záznamem na paměťové karty.

Průvodce rychlým používáním

Návod k obsluze

Návod k obsluze je uložen jako soubor PDF na paměťové kartě SD dodávané k tomuto rekordéru se záznamem na paměťové karty.

* Síťový adaptér je dodáván pouze k modelu pro Čínu/Koreu/Evropu.

Upozorňujeme vás, že jakékoli změny nebo úpravy, které nejsou výslovně povoleny v tomto návodu, mohou mít za následek, že vám bude odebráno právo používat toto zařízení.

Přehled částí a ovládacích prvků

Přední strana

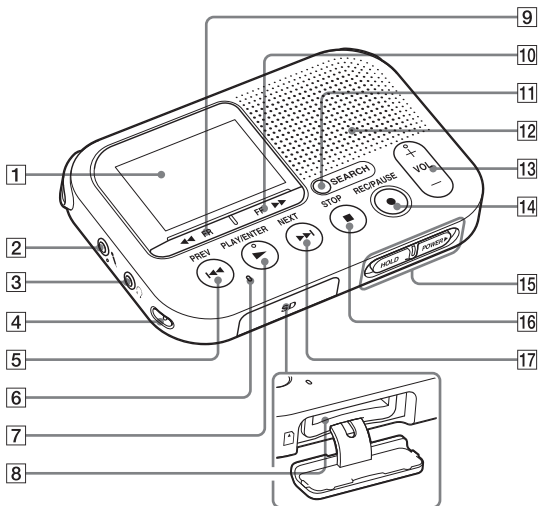

1 Okno displeje

2 Konektor  (mikrofon) *1

3 Konektor  (sluchátka) *2

4 Otvor pro řemínek *3

5 Tlačítko  PREV (Předchozí)

6 Indikátor přístupu na paměťovou kartu

7 Tlačítko  PLAY/ENTER *1
(Přehrávání/Potvrzení)

8 Slot pro paměťovou kartu

9 Tlačítko  FR (Rychle dozadu)

- 10** Tlačítko ►► FF (Rychle dopředu)
- 11** Tlačítko SEARCH (Vyhledávání)
- 12** Reproduktor
- 13** Tlačítko VOL (hlasitost) + *1/-
- 14** Tlačítko ● REC/PAUSE (Záznam/
Pauza)
(indikátor záznamu)
- 15** Přepínač HOLD•POWER
(Blokování - Napájení)
- 16** Tlačítko ■ STOP (Zastavení)
- 17** Tlačítka ►► NEXT (Další)

*1 Tato tlačítka a konektor jsou opatřena hmatovým bodem. Používejte jej jako pomůcku při ovládání nebo pro identifikaci jednotlivých konektorů.

*2 Připojte stereo sluchátka (nejsou součástí příslušenství) ke konektoru  (sluchátka). Když uslyšíte šum, očistěte konektor sluchátek.

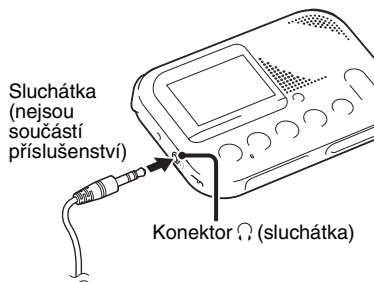

*3 V okamžik prodeje rekordéru se záznamem na paměťové kartě je řemínek připevněn pomocí otvoru pro řemínek.

Zadní strana

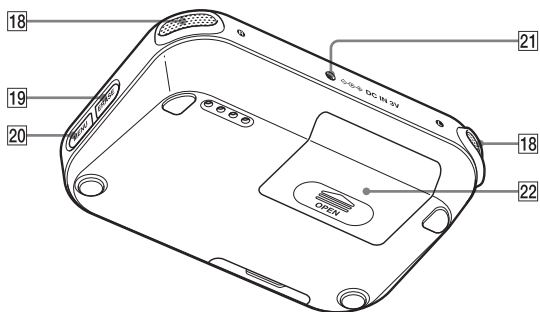

- 18 Vestavěné mikrofony
- 19 Tlačítko ERASE (Smazat)
- 20 Tlačítko MENU (Nabídka)
- 21 Konektor DC IN 3V
(Stejnsm. vstup 3 V)
- 22 Prostor pro baterie

Zabránění nechtěnému spuštění funkce (HOLD)

Všechna tlačítka můžete zablokovat (HOLD), abyste zabránili nechtěnému spuštění funkcí během přenášení tohoto rekordéru se záznamem na paměťové karty se zapnutým napájením.

Přepnutí rekordéru se záznamem na paměťové karty do stavu HOLD (Blokování)

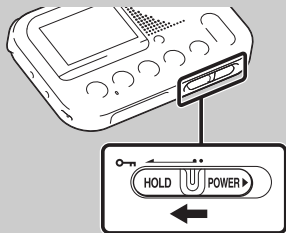

Posuňte přepínač HOLD•POWER (Blokování - Napájení) ve směru „HOLD“ (Blokování).

Na přibližně 3 sekundy se zobrazí zpráva „HOLD“ (Blokování) pro signalizaci deaktivace funkce všech tlačítek.

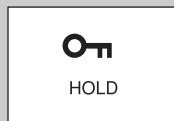

Zpráva „HOLD. Slide HOLD Switch to Activate.“ (Blokováno. Pro aktivaci posuňte přepínač HOLD.) se objeví v případě, že stisknete jakékoli tlačítko během aktivního režimu HOLD (Blokování).

Uvolnění rekordéru se záznamem na paměťové karty ze stavu HOLD (Blokování)

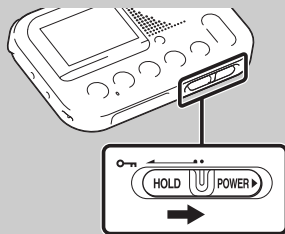

Posuňte přepínač HOLD•POWER (Blokování - Napájení) směrem ke středu.

Poznámka

Když funkci HOLD (Blokování) aktivujete během záznamu, budou blokovány funkce všech tlačítek. Pro zastavení záznamu nejprve zrušte funkci HOLD (Blokování).

Udržování přiměřené úrovně hlasitosti (pouze model pro Evropu)

Tento přístroj umožňuje omezit maximální hlasitost, abyste při použití sluchátek mohli poslouchat zvuk s přiměřenou úrovní hlasitosti.

Když se pokusíte nastavit hlasitost na úroveň přesahující specifikovanou úroveň, zobrazí se zpráva „Check The Volume Level“ (Zkontrolujte úroveň hlasitosti). Stiskněte tlačítko ► PLAY/ENTER (Přehrávání/Potvrzení) a pak nastavte hlasitost.

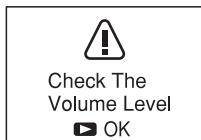

■ Poznámka

Hlasitost je automaticky snížena a zobrazí se zpráva „Volume Lowered“ (Hlasitost snížena), pokud nesnížíte hlasitost po určenou časovou periodu po zobrazení zprávy „Check The Volume Level“ (Zkontrolujte úroveň hlasitosti).

Krok 2: Příprava zdroje energie

- 1 Posuňte a zvedněte kryt prostoru pro baterie.

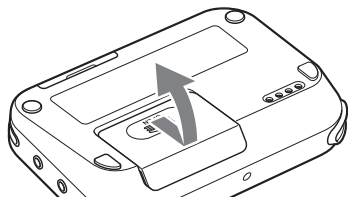

- 2 Vložte alkalické baterie LR03 (velikost AAA) se správnou polaritou a uzavřete kryt.

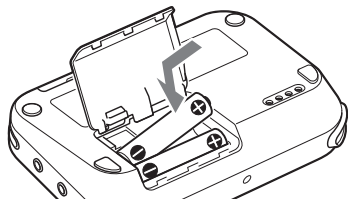

Zajistěte, aby byly baterie vloženy s póly **+** a **-** ve správné poloze.

Po prvním vložení baterií nebo po vložení baterií poté, co zůstal rekordér na paměťové karty určitou dobu bez baterií, se zobrazí okno pro nastavení hodin. Viz část „Krok 5: Nastavení hodin“ na straně 20 s popisem nastavení data a času.

Tipy

- Při výměně baterií se soubory se záznamem nesmažou, ani když vyjmete baterie.
- Při výměně baterií budou hodiny fungovat ještě přibližně 20 dnů po vyjmutí baterií.

Podporované baterie

- Alkalické baterie LR03 (velikost AAA)
- Dobíjecí baterie NH-AAA-B2KN (nejsou součástí příslušenství) (Baterie není možno pomocí tohoto rekordéru se záznamem na paměťové karty dobíjet.)

Nepodporované baterie

Manganové baterie

Poznámky

- Při výměně baterií vyměňte vždy obě baterie za nové.
- Pokud nebudete rekordér na paměťové karty delší dobu používat, vyjměte baterie, abyste předešli možnému poškození způsobenému vytečením elektrolytu a korozi.
- Indikátor zbývajících množství energie baterie se při použití síťového adaptéru nezobrazuje.

Kdy vyměnit/nabít baterie

Indikátor baterie v okně displeje ukazuje stav baterie.

Indikátor zbývajících množství energie baterie



: Vyměňte staré baterie za nové.
Nebo nabijte dobíjecí baterie.



: Zobrazí se zpráva „Low Battery“ (Vybitá baterie) a rekordér se záznamem na paměťové karty zastaví svou činnost.

Připojení rekordéru se záznamem na paměťové karty do síťové zásuvky

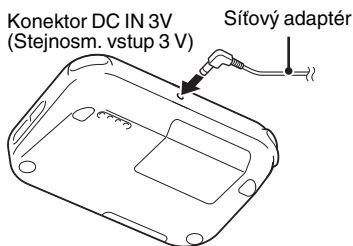

Tento rekordér se záznamem na paměťové karty můžete používat připojený od síťové zásuvky prostřednictvím síťového adaptéru. To je užitečné při dlouhodobém používání, abyste se nemuseli obávat vybití baterie.

Baterie se nevybijí, ani když používáte rekordér se záznamem na paměťové karty s vloženými bateriemi, protože napájení je dodáváno prostřednictvím síťového adaptéru.

Poznámka

Během záznamu (indikátor záznamu svítí červeně) nebo přístupu na paměťovou kartu (indikátor přístupu na paměťovou kartu bliká oranžově) nevytahujte paměťovou kartu nebo baterie, a neodpojujte síťový adaptér. Jinak by mohlo dojít k poškození dat.

Jestliže je na paměťové kartě hodně souborů, zobrazí se animace „Please Wait“ (Počkejte prosím). Nejedná se o závadu. Počkejte, dokud tato animace nezmizí.

Modely pro Čínu/Koreu/Evropu

- 1 Vložte dodávaný síťový adaptér pevně do konektoru DC IN 3V (Stejnosc. vstup 3 V) až na doraz.
- 2 Připojte dodávaný síťový adaptér do síťové zásuvky.

Modely pro jiné země/regiony

- 1 Vložte běžně prodávaný vhodný síťový adaptér pevně do konektoru DC IN 3V (Stejnosc. vstup 3 V) až na doraz.
- 2 Připojte běžně prodávaný vhodný síťový adaptér do síťové zásuvky.

Můžete použít síťový adaptér, který podporuje:

- Výstupní napětí: DC (stejnosc.) 3 V
- Výstupní proud: 1 A
- Polarita zástrčky

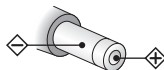

Poznámka

Nejsou podporovány všechny typy síťových adaptérů.

Krok 3: Vložení paměťové karty

Poznámka

Tento rekordér se záznamem na paměťové karty nemá vnitřní paměť. Před nahráváním nezapomeňte vložit paměťovou kartu.

Záznam nelze provádět, jestliže je přepínač ochrany proti zápisu na paměťové kartě nastaven na ochranu proti zápisu.

Pokud není zámek uvolněný, posuňte přepínač ochrany proti zápisu ve směru šipky.

Přepínač
ochrany proti
zápisu

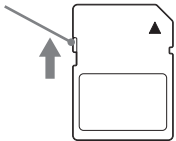

- 1** V režimu zastavení otevřete kryt slotu pro paměťovou kartu.

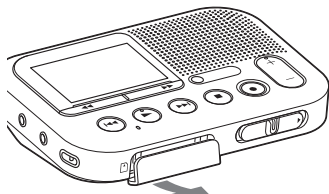

- 2** Vložte paměťovou kartu co nejdále do slotu, aby zacvakla do správné polohy.

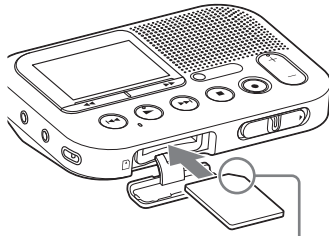

Zkontrolujte orientaci zkosného rohu.

3 Uzavřete kryt slotu pro paměťovou kartu.

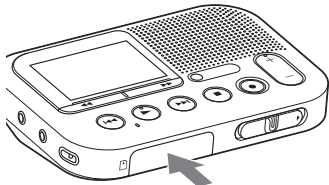

Poznámka

Pokud uzavřete kryt v situaci, kdy není paměťová karta správně vložena, může dojít k poškození dat.

Vyjmutí paměťové karty

Zkontrolujte, že indikátor přístupu na paměťovou kartu nesvíí a pak zatlačte paměťovou kartu do slotu. Po vyskočení vyjměte kartu ze slotu pro paměťovou kartu.

Poznámky

- Nevkládejte a nevytahujte paměťovou kartu během záznamu/přehrávání/formátování. Jinak může dojít k poruše rekordéru se záznamem na paměťové karty.
- Nevytahujte paměťovou kartu během doby, kdy se v okně displeje zobrazuje animace „Please Wait“ (Počkejte prosím). Jinak by mohlo dojít k poškození dat.

- Pokud není paměťová karta rozpoznána, vyjměte ji a pak ji znovu vložte do rekordéru se záznamem na paměťové karty.
- Uzavřete pevně kryt slotu pro paměťovou kartu. Do tohoto slotu nelijte žádné tekutiny a nevklaďte žádné kovové, hořlavé nebo jakékoli jiné předměty s výjimkou paměťové karty. Jinak by mohlo dojít k požáru, úrazu elektrickým proudem nebo poruše.

Kompatibilní paměťové karty

V tomto rekordéru se záznamem na paměťové karty můžete používat běžně prodávané paměťové karty SD/SDHC/microSD/microSDHC.

Nemůžeme však zaručit bezproblémovou funkci u všech typů kompatibilních paměťových karet.

Paměťová karta	kompatibilní
Paměťová karta SD	○
Paměťová karta SDHC	○
Paměťová karta SDXC	×
Paměťová karta microSD	○
Paměťová karta microSDHC	○

V tomto návodu je paměťová karta SD a paměťová karta microSD obecně nazývána jako „paměťová karta“. Slot pro paměťovou kartu SD je nazýván jako „slot pro paměťovou kartu“. Z důvodu specifikací souborového systému tohoto rekordéru se záznamem na paměťové karty můžete při použití paměťové karty nahrávat a přehrávat soubory menší než 1 GB (při záznamu pomocí tohoto rekordéru se záznamem na paměťové karty můžete nahrát přibližně 11 hodin a 10 minut audio záznamu).

Na paměťovou kartu můžete nahrát až 4 074 souborů.

📌 Poznámka

- Pro použití paměťových karet microSD a microSDHC je vyžadován adaptér.
- Paměťové karty s kapacitou 64 MB nebo menší, nebo s kapacitou 32 GB nebo větší nejsou podporovány.

Krok 4: Zapnutí rekordéru se záznamem na paměťové karty

Zapnutí napájení

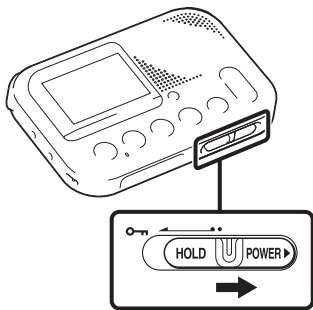

Posuňte přepínač HOLD•POWER (Blokování - Napájení) ve směru „POWER“ (Napájení) a podržte jej v této poloze, dokud se nezobrazí úvodní animace.



Vypnutí napájení

Posuňte přepínač HOLD•POWER (Blokování - Napájení) ve směru „POWER“ (Napájení) a podržte jej v této poloze, dokud se nezobrazí animace „Power Off“ (Vypnutí napájení). Tento rekordér se záznamem na paměťové karty se během několika sekund vypne.

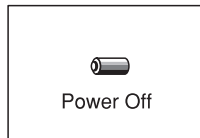

💡 Tipy

- Pokud nebudete tento rekordér se záznamem na paměťové karty delší dobu používat, doporučujeme vám, abyste jej vypnuli.
- Když je rekordér se záznamem na paměťové karty v režimu zastavení a neprovedete s ním po dobu přibližně 30 minut žádnou operaci, aktivuje se funkce automatického vypnutí napájení.

Krok 5: Nastavení hodin

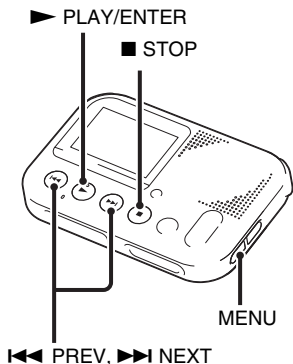

Po nastavení hodin můžete nahrávat datum záznamu. To umožňuje později použít funkci vyhledávání podle data a snadno tak najít soubory se záznamem pomocí data jejich záznamu.

Pokud hodiny nenastavíte, soubor se záznamem je označen „No Date Info“ (Žádné datum). Pak může být obtížné najít požadovaný soubor.

Po prvním vložení baterií nebo v případě, že jste vložili baterie poté, co byl rekordér se záznamem na paměťové karty více než 20 dnů bez baterií, se

zobrazí zpráva „Set Date & Time ? Set to Search by Date“ (Je nastaven datum a čas, aby bylo možno vyhledávat podle data?). Vyberte „YES“ (Ano) stisknutím tlačítka ◀◀ PREV (Předchozí) nebo ▶▶ NEXT (Další) a pak stiskněte tlačítko ▶ PLAY/ENTER (Přehrávání/Potvrzení). Je vybráno nastavení roku s kurzorem v okně pro nastavení hodin. Nastavte hodiny následovně:

1 Nastavte rok.

Stisknutím tlačítka ◀◀ PREV (Předchozí) nebo ▶▶ NEXT (Další) nastavte rok a pak stiskněte tlačítko ▶ PLAY/ENTER (Přehrávání/Potvrzení).

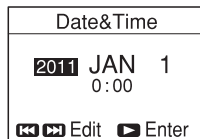

Když stisknete tlačítko ▶ PLAY/ENTER (Přehrávání/Potvrzení), kurzor se přesune na nastavení měsíce.

2 Stejným způsobem nastavte postupně měsíc, den, hodiny a minuty.

Stisknutím tlačítka ◀◀ PREV (Předchozí) nebo ▶▶ NEXT (Další) vyberte požadované číslo a pak stiskněte tlačítko ▶ PLAY/ENTER (Přehrávání/Potvrzení).

Jestliže jste při nastavování hodin udělali chybu, můžete se do předchozího okna vrátit stisknutím tlačítka MENU (Nabídka).



Po nastavení minut se zobrazí zpráva „Setting Completed“ (Nastavení dokončeno).

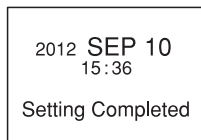

■ Poznámka

Pokud nestisknete tlačítko ▶ PLAY/ENTER (Přehrávání/Potvrzení) během 1 minuty po otevření režimu nastavení hodin, režim nastavení hodin se ukončí a zobrazí se okno režimu zastavení.

Zobrazení aktuálního data a času

Když je rekordér na paměťové kartě v režimu zastavení, stiskněte tlačítko

■ STOP (Zastavení) pro zobrazení aktuálního data a času na dobu přibližně 3 sekund.



Nastavení hodin pomocí nabídky

Když je rekordér na paměťové kartě v režimu zastavení, můžete nastavit hodiny pomocí nabídky.

Stiskněte tlačítko MENU (Nabídka) pro otevření režimu nabídek. Pak vyberte „Date&Time“ (Datum a čas) pro nastavení hodin (strana 41).

Krok 6: Nastavení jazyka pro okno displeje

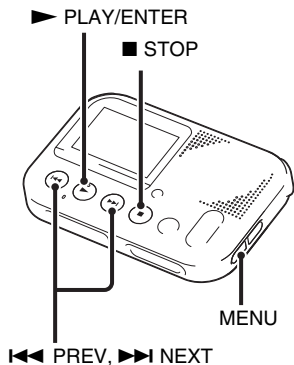

Můžete vybrat jazyk, který se bude používat pro zprávy, nabídky, apod.

- 1 Stiskněte tlačítko MENU (Nabídka) pro otevření režimu nabídek. Zobrazí se okno režimu nabídek.

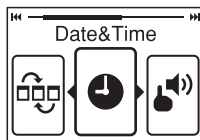

- 2 Stisknutím tlačítka ◀◀ PREV (Předchozí) nebo ▶▶ NEXT (Další) vyberte „Language“ (Jazyk) a pak stiskněte tlačítko ▶ PLAY/ENTER (Přehrávání/Potvrzení).

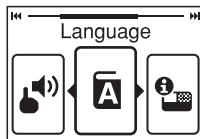

- 3 Stisknutím tlačítka ◀◀ PREV (Předchozí) nebo ▶▶ NEXT (Další) vyberte požadovaný jazyk a pak stiskněte tlačítko ▶ PLAY/ENTER (Přehrávání/Potvrzení).

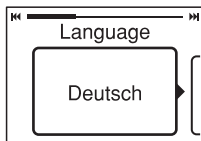

Dostupné jazyky závisí na zemi nebo regionu, kde jste tento rekordér se záznamem na paměťové karty koupili. Viz část „Language“ (Jazyk) na straně 42.

- 4 Stiskněte tlačítko ■ STOP (Zastavení) pro ukončení režimu nabídek.

Spuštění záznamu

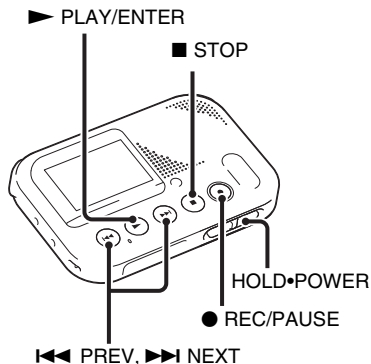

Nový soubor můžete nahrát stisknutím tlačítka ● REC/PAUSE (Záznam/Pauza). Již nahrané soubory se nesmažou. Záznamová úroveň se nastavuje automaticky. Naposledy nahraný soubor si můžete rovněž prohlédnout pouhým stisknutím tlačítka ▶ PLAY/ENTER (Přehrávání/Potvrzení) a nemusíte provádět operaci přetáčení.

▣ Poznámky

- Před provedením záznamu nezapomeňte zkontrolovat indikátor baterie (strana 14).
- Pokud se během záznamu o rekordér na paměťové karty otřete nebo jej poškrábejte nějakým předmětem, například vašimi prsty apod., může být nahrán šum.
- Během záznamu nevytahujte paměťovou kartu.
- V případě vložení prázdné paměťové karty se zobrazí zpráva „Start Recording“ (Spustíte záznam).

💡 Tipy

- Před spuštěním záznamu doporučujeme provést nejprve zkušební záznam nebo záznam sledovat.
- Pokud je hlasitost přehrávání nízká, zkuste nahrávat blíže zdroji zvuku.

1 Posuňte přepínač HOLD•POWER (Blokování - Napájení) směrem ke středu pro uvolnění rekordéru se záznamem na paměťové karty ze stavu HOLD (Blokování) (strana 11). Objeví se okno režimu zastavení.



- 2** Umístěte rekordér na paměťové karty tak, aby byly vestavěné mikrofony otočeny směrem k nahrávanému zdroji.



- 3** V režimu zastavení stiskněte tlačítko ● REC/PAUSE (Záznam/Pauza). Indikátor záznamu se rozsvítí červeně. Během záznamu nemusíte držet stisknuté tlačítko ● REC/PAUSE (Záznam/Pauza). Nový soubor se automaticky nahrává za poslední soubor se záznamem.

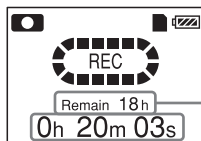

Zbývající doba záznamu

Uplynulá doba záznamu

Zastavení záznamu

Stiskněte tlačítko ■ STOP (Zastavení). Zobrazí se animace „Please Wait“ (Počkejte prosím) a rekordér na paměťové karty se zastaví na začátku aktuálního souboru se záznamem. Soubor se záznamem můžete najít pomocí funkce vyhledávání podle data (strana 30) pro pozdější přehrávání.

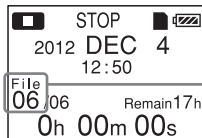

Číslo souboru se záznamem (v sekvenci souborů, které byly nahrány stejného dne)

Poznámka k přístupu na kartu

Tento rekordér se záznamem na paměťové karty nahrává data a ukládá je na paměťovou kartu, když se v okně displeje zobrazuje animace „Please Wait“ (Počkejte prosím) nebo když oranžově bliká indikátor přístupu na paměťovou kartu. Během doby, kdy rekordér na paměťové karty přistupuje k datům, nevytahujte paměťovou kartu a nevybínejte rekordér na paměťové karty. Jinak by mohlo dojít k poškození dat.

Pozastavení záznamu

Stiskněte tlačítko ● REC/PAUSE (Záznam/Pauza). Během záznamové pauzy indikátor záznamu červeně bliká a na displeji bliká uplynulá doba aktuálního záznamu a ikona záznamové pauzy.

Stiskněte znovu tlačítko ● REC/PAUSE (Záznam/Pauza) pro ukončení pauzy a obnovení záznamu. Jednu hodinu po pozastavení záznamu se záznamová pauza automaticky ukončí a rekordér se záznamem na paměťové karty se přepne do režimu zastavení.

💡 Tip

Soubory nahrané pomocí tohoto rekordéru se záznamem na paměťové karty budou uloženy jako soubory MP3.

Záznam prostřednictvím jiných zařízení

Záznam pomocí externího mikrofonu

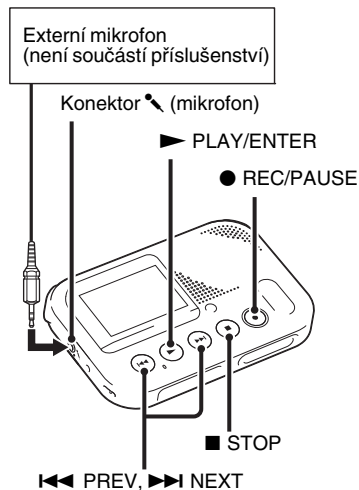

- 1 Připojte externí mikrofon (není součástí příslušenství) ke konektoru (mikrofon) v době, kdy je rekordér se záznamem na paměťové karty v režimu zastavení.

V okně displeje se zobrazí zpráva „Select Input“ (Výběr vstupu).

Pokud se zpráva „Select Input“ (Výběr vstupu) nezobrazí, nastavte ji v nabídce (strana 42).

- 2 Stisknutím tlačítka ◀◀ PREV (Předchozí) nebo ▶▶ NEXT (Další) vyberte „MIC IN“ (Vstup mikrofonu) a pak stiskněte tlačítko ▶ PLAY/ENTER (Přehrávání/Potvrzení).

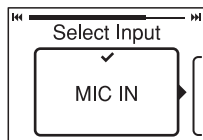

Při zakoupení rekordéru se záznamem na paměťové karty je položka „Select Input“ (Výběr vstupu) nastavena na „MIC IN“ (Vstup mikrofonu).

- 3 Stiskněte tlačítko ■ STOP (Zastavení) pro ukončení režimu nabídek.
- 4 Stiskněte tlačítko ● REC/PAUSE (Záznam/Pauza) pro spuštění záznamu.

Vestavěné mikrofony se automaticky odpojí a rekordér se záznamem na paměťové karty začne nahrávat zvuk z externího mikrofonu.

Když připojíte mikrofon s napájením z konektoru, bude se tomuto mikrofonu automaticky dodávat energie z tohoto rekordéru se záznamem na paměťové karty.

- 5** Pro zastavení záznamu stiskněte tlačítko ■ STOP (Zastavení).

Záznam z jiného zařízení

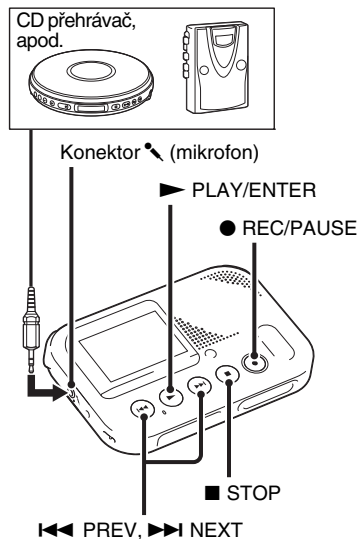

Soubory MP3 můžete vytvořit bez použití počítače prostřednictvím záznamu zvuku z jiného zařízení připojeného k tomuto rekordéru se záznamem na paměťové karty.



💡 Tipy

- Před spuštěním záznamu doporučujeme provést nejprve zkušební záznam.
- Pokud je vstupní úroveň příliš nízká, připojte konektor sluchátek (konektor mini, stereo) na druhém zařízení ke konektoru  (mikrofon) na rekordéru se záznamem na paměťové kartě a nastavte úroveň hlasitosti na zařízení připojeném k tomuto rekordéru se záznamem na paměťové kartě.

1 Připojte druhé zařízení k rekordéru se záznamem na paměťové kartě v době, kdy je rekordér se záznamem na paměťové kartě v režimu zastavení.

Připojte konektor audio výstupu (konektor stereo mini) na druhém zařízení ke konektoru  (mikrofon) na rekordéru se záznamem na paměťové kartě pomocí přípojovacího audio kabelu (není součástí příslušenství).

V okně displeje se zobrazí zpráva „Select Input“ (Výběr vstupu). Pokud se zpráva „Select Input“ (Výběr vstupu) nezobrazí, nastavte ji v nabídce (strana 42).

2 Stisknutím tlačítka  PREV (Předchozí) nebo  NEXT (Další) vyberte „AUDIO IN“ (Audio vstup) a pak stiskněte tlačítko  PLAY/ENTER (Přehrávání/Potvrzení).

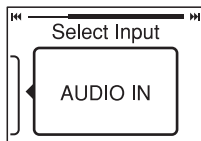

Při zakoupení rekordéru se záznamem na paměťové kartě je položka „Select Input“ (Výběr vstupu) nastavena na „MIC IN“ (Vstup mikrofonu).

3 Stiskněte tlačítko  STOP (Zastavení) pro ukončení režimu nabídek.

4 Stiskněte tlačítko  REC/PAUSE (Záznam/Pauza) pro spuštění záznamu. Vestavěné mikrofony se automaticky odpojí a rekordér se záznamem na paměťové kartě začne nahrávat zvuk z připojeného zařízení.

5 Spusťte přehrávání na zařízení připojeném k vašemu rekordéru se záznamem na paměťové kartě.

6 Pro zastavení záznamu stiskněte tlačítko  STOP (Zastavení).

Spuštění přehrávání

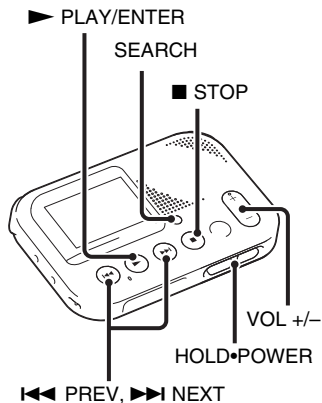

- 1 Posuňte přepínač HOLD•POWER (Blokování - Napájení) směrem ke středu pro uvolnění rekordéru se záznamem na paměťové karty ze stavu HOLD (Blokování) (strana 11). Objeví se okno režimu zastavení.
- 2 Stisknutím tlačítka SEARCH (Vyhledávání) zobrazíte obrazovku pro výběr data.

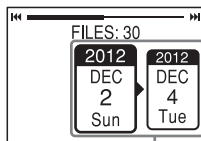

Okno data záznamu

- 3 Stisknutím tlačítka ◀◀ PREV (Předchozí) nebo ▶▶ NEXT (Další) vyberte datum záznamu požadovaného souboru a pak stiskněte tlačítko ▶ PLAY/ENTER (Přehrávání/Potvrzení).

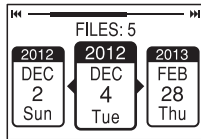

💡 Tipy

- Pokud je v okně vybraného data záznamu zobrazen jen jeden soubor, pokračujte krokem 5.
- Soubor neoznačený datem je uložen v okně „No Date Info“ (Žádné datum). Soubory MP3 nahrané na jiných zařízeních jsou uloženy v okně „🎵“.

Podcast soubory nahrané na jiných zařízeních jsou uloženy v okně „©“.

- 4 Stisknutím tlačítka ◀◀ PREV (Předchozí) nebo ▶▶ NEXT (Další) vyberte soubor.

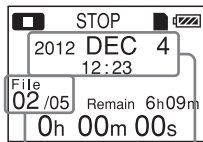

Číslo souboru se záznamem/celkový počet souborů, které byly nahraný stejného dne, jako právě vybraný soubor.

Datum spuštění záznamu

Stiskněte tlačítko ▶▶ NEXT (Další) pro výběr novějšího souboru.
Stiskněte tlačítko ◀◀ PREV (Předchozí) pro výběr staršího souboru.

- 5 Stiskněte tlačítko ▶ PLAY/ENTER (Přehrávání/Potvrzení).
Přehrávání se za chvíli spustí.

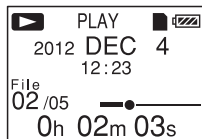

- 6 Stiskněte tlačítko VOL +/- pro nastavení hlasitosti.

Zastavení přehrávání.

Stiskněte tlačítko ■ STOP (Zastavení).



Okamžité prohlédnutí aktuálního záznamu

Po zastavení záznamu stiskněte tlačítko ▶ PLAY/ENTER (Přehrávání/Potvrzení).
Přehrávání se spustí od začátku právě nahraného souboru.



Další možnosti ovládání

Zastavení na aktuální pozici

Stiskněte tlačítko ■ STOP (Zastavení).
Pro obnovení přehrávání z tohoto místa stiskněte tlačítko ▶ PLAY/ENTER (Přehrávání/Potvrzení).



Skok zpět na začátek aktuálního souboru

Stiskněte jednou tlačítko  PREV (Předchozí).

Pro návrat na předchozí soubory stiskněte opakovaně tlačítko  PREV (Předchozí). (V režimu zastavení podržte pro nepřetržitě procházení souborů toto tlačítko stisknuté.) Pokud se během doby, kdy držíte stisknuté tlačítko  PREV (Předchozí), dostane rekordér se záznamem na paměťové karty na začátek prvního souboru, ozve se 3x zvukový signál. Nelze se dostat dále dozadu.

Skok na další soubor





Stiskněte jednou tlačítko  NEXT (Další).

Pro přeskočení na následující soubory stiskněte opakovaně tlačítko  NEXT (Další). (V režimu zastavení podržte pro nepřetržitě přeskakování souborů toto tlačítko stisknuté.) Pokud se během doby, kdy držíte stisknuté tlačítko  NEXT (Další), dostane rekordér se záznamem na paměťové karty na začátek posledního souboru, ozve se 3x zvukový signál. Nelze dále přeskakovat soubory.

💡 Tip

Zvukový signál se neozve, pokud je nastaveno „OFF“ (Vypnuto) pro položku nabídky „Beep“ (Zvukový signál).

Poslech s lepší kvalitou zvuku

- Poslech zvuku přes sluchátka: Připojte stereo sluchátka (nejsou součástí příslušenství)   (sluchátka). Vestavěný reproduktor se automaticky odpojí.
- Poslech z externího reproduktoru: Připojte aktivní nebo pasivní reproduktor (není součástí příslušenství)    (sluchátka).

Vyhledávání dopředu/dozadu s příposlechem během přehrávání (cue/review)

- Vyhledávání dopředu s příposlechem (cue): Během přehrávání stiskněte a podržte tlačítko  FF (Rychle dopředu) a uvolněte jej v místě, kde chcete obnovit přehrávání.
- Vyhledávání dozadu s příposlechem (review):

Během přehrávání stiskněte a podržte tlačítko ◀ FR (Rychle dozadu) a uvolněte jej v místě, kde chcete obnovit přehrávání.

Rekordér se záznamem na paměťové karty vyhledává s nízkou rychlostí a přehráváním zvuku. To je užitečné pro kontrolu po slovech dopředu nebo dozadu. Pokud pak stisknete a podržíte toto tlačítko, spustí rekordér se záznamem na paměťové karty vyhledávání vyšší rychlostí.

Když se soubory přehrají na konec posledního souboru

Když přehrajete nebo rychle přehrajete na konec posledního souboru, rozsvítí se na přibl. 5 sekund zpráva „END“ (Konec).

Informace o displeji

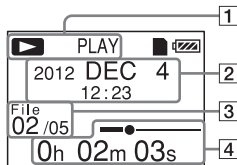

- 1 Stav rekordéru se záznamem na paměťové karty
Zobrazení stavu rekordéru se

záznamem na paměťové karty pomocí ikon a znaků.

- 2 Datum spuštění záznamu
Zobrazuje datum spuštění záznamu

Tip

Když vyberete soubor, který byl nahrán na jiném zařízení, zobrazí se na 1. řádku název složky a na 2. řádku název souboru.

- 3 Informace o souboru
Číslo souboru se záznamem (v sekvenci souborů, které byly nahrány stejného dne)/Zobrazuje celkový počet souborů, které byly nahrány stejného dne, jako právě vybraný soubor.
- 4 Uplynulá doba přehrávání/pruh pro aktuální soubor
Zobrazuje uplynulou dobu přehrávání a pruh pro aktuální soubor.

Záznam pomocí jiného zařízení

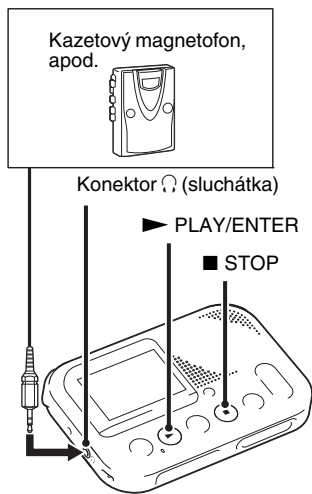

Zvuk z tohoto rekordéru se záznamem na paměťové karty můžete nahrávat pomocí jiného zařízení.

Před spuštěním záznamu doporučujeme provést nejprve zkušební záznam.

1 Pomocí připojovacího audio kabelu (není součástí příslušenství) připojte konektor (sluchátka) rekordéru se záznamem na paměťové karty ke konektoru externího vstupu na druhém zařízení.

2 Stiskněte tlačítko **▶ PLAY/ENTER** (Přehrávání/Potvrzení) pro spuštění přehrávání a současně nastavte připojené zařízení do režimu záznamu. Soubor z rekordéru na paměťové karty bude nahrán na připojeném zařízení.

3 Pro zastavení záznamu stiskněte tlačítko zastavení na připojeném zařízení a pak stiskněte tlačítko **■ STOP** (Zastavení) na rekordéru se záznamem na paměťové karty.

Tip

Pokud nahraný zvuk vypadává nebo pokud je hlasitost nahraného zvuku příliš nízká, nastavte zvuk přehrávání na rekordéru se záznamem na paměťové karty (strana 31).

Smazání souboru

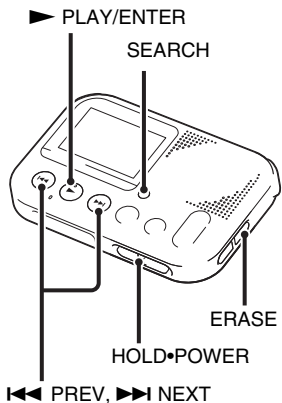

■ Poznámky

- Jestliže záznam smažete, nelze jej obnovit.
- Během mazání souboru nevytahujte paměťovou kartu, ani nevypínejte rekordér na paměťové karty.

1 Posuňte přepínač HOLD•POWER (Blokování - Napájení) směrem ke středu pro uvolnění rekordéru se záznamem na paměťové karty ze stavu HOLD (Blokování) (strana 11).

Objeví se okno režimu zastavení.



2 Stisknutím tlačítka SEARCH (Vyhledávání) zobrazíte obrazovku pro výběr data.

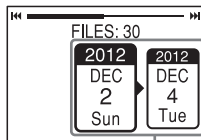

Okno data záznamu

3 Stisknutím tlačítka ◀◀◀ PREV (Předchozí) nebo ▶▶▶ NEXT (Další) vyberte datum záznamu požadovaného souboru a pak stiskněte tlačítko ▶ PLAY/ENTER (Přehrávání/Potvrzení).

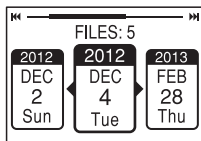

🔧 Tipy

- Pokud je v okně vybraného data záznamu zobrazen jen jeden soubor, pokračujte krokem 5.
- Soubor neoznačený datem je uložen v okně „No Date Info“ (Žádné datum). Soubory MP3 nahrané na jiných zařízeních jsou uloženy v okně „🎵“. Podcast soubory nahrané na jiných zařízeních jsou uloženy v okně „📶“.

- 4** Stisknutím tlačítka **⏪** PREV (Předchozí) nebo **⏩** NEXT (Další) vyberte soubor.

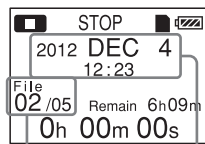

Číslo souboru se záznamem/celkový počet souborů, které byly nahrané stejného dne, jako právě vybraný soubor.

Datum spuštění záznamu

Stiskněte tlačítko **⏩** NEXT (Další) pro výběr novějšího souboru.
Stiskněte tlačítko **⏪** PREV (Předchozí) pro výběr staršího souboru.

- 5** Stiskněte tlačítko ERASE (Smazat). Zobrazí se zpráva „Erase?“ (Smazat?) a příslušný soubor se pro potvrzení přehraje.

- 6** Stisknutím tlačítka **⏪** PREV (Předchozí) nebo **⏩** NEXT (Další) vyberte „YES“ (Ano).

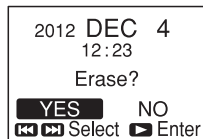

- 7** Stiskněte tlačítko **▶** PLAY/ENTER (Přehrávání/Potvrzení).

V okně displeje se zobrazí animace „Erasing...“ (Mazání...) a vybraný soubor se smaže.

Když je smazán soubor, posunou se zbývající soubory dopředu, takže mezi soubory nebude žádné volné místo.

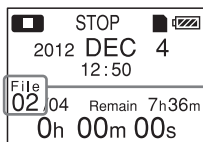

Byl smazán druhý soubor a následujícím souborům byla snížena jejich čísla o 1. Celkový počet souborů v okně data záznamu je snížen z 5 na 4.

Zrušení mazání

Vyberte „NO“ (Ne) v kroku 6 v části „Smazání souboru“ (Smazání souboru) a pak stiskněte tlačítko ► PLAY/ENTER (Přehrávání/Potvrzení).

Smazání jiného souboru

Pokračujte kroky 2 až 7 v části „Smazání souboru“ (Smazání souboru).

Okamžité smazání aktuálního záznamu

- 1 Po zastavení záznamu stiskněte tlačítko ERASE (Smazat). Zobrazí se zpráva „Erase?“ (Smazat?) a příslušný soubor se pro potvrzení přehraje.

- 2 Stisknutím tlačítka ◀◀ PREV (Předchozí) nebo ▶▶ NEXT (Další) vyberte „YES“ (Ano).

- 3 Stiskněte tlačítko ► PLAY/ENTER (Přehrávání/Potvrzení).

V okně displeje se zobrazí animace „Erasing...“ (Mazání...) a vybraný soubor se smaže.

Smazání všech souborů v okně data záznamu

- 1 Stiskněte tlačítko ◀◀ PREV (Předchozí) nebo ▶▶ NEXT (Další) v kroku 2 v části „Smazání souboru“ (Smazání souboru) pro výběr požadovaného data a pak stiskněte tlačítko ERASE (Smazat).

- 2 Stisknutím tlačítka ◀◀ PREV (Předchozí) nebo ▶▶ NEXT (Další) vyberte „YES“ (Ano).

- 3 Stiskněte tlačítko ► PLAY/ENTER (Přehrávání/Potvrzení).

V okně displeje se zobrazí animace „Erasing...“ (Mazání...) a všechny soubory ve vybraném okně budou smazány.

Nastavování v nabídce

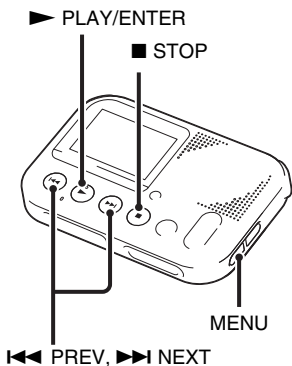

- 1 Stiskněte tlačítko MENU (Nabídka) pro otevření režimu nabídek. Zobrazí se okno režimu nabídek.

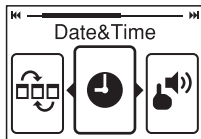

- 2 Stisknutím tlačítka ◀◀ PREVIOUS (Předchozí) nebo ▶▶ NEXT (Další) vyberte položku nabídky, pro kterou chcete provést nastavení a pak stiskněte tlačítko ▶ PLAY/ENTER (Přehrávání/Potvrzení).

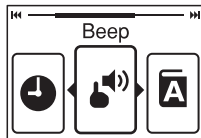

- 3 Stisknutím tlačítka ◀◀ PREVIOUS (Předchozí) nebo ▶▶ NEXT (Další) proveďte nastavení a pak stiskněte tlačítko ▶ PLAY/ENTER (Přehrávání/Potvrzení).

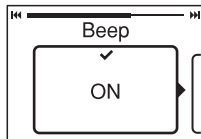

- 4 Stiskněte tlačítko ■ STOP (Zastavení) pro ukončení režimu nabídek.

■ Poznámka

Pokud během 60 sekund nestisknete žádné tlačítko, režim nabídek se automaticky ukončí a v okně se obnoví normální zobrazení.

Návrat do předchozího okna

Během používání nabídky stiskněte tlačítko MENU (Nabídka).

Ukončení režimu nabídek

Stiskněte tlačítko ■ STOP (Zastavení).

Nastavení nabídek

Položky nabídek	Provozní režim		
	(○: nastavení lze provést/—: nastavení nelze provést)		
	Režim zastavení	Režim přehrávání	Režim záznamu
Re-Sort by Date (Znovu seřadit podle data)	○	—	—
Date&Time (Datum a čas)	○	—	—
Beep (Zvukový signál)	○	—	—
Language (Jazyk)	○	—	—
System Information (Systémové informace)	○	—	—
Select Input (Výběr vstupu)	○	—	—
Format (Formátovat)	○	—	—

Položky nabídek	Nastavení (*: Výchozí nastavení)	Viz strana
Re-Sort by Date (Znovu seřadit podle data)	<p>Pročistí paměťovou kartu, aby se datová oblast používala mnohem efektivněji, a setřídí soubory podle data. Proveďte tuto operaci po opakovaném záznamu nebo mazání souborů uložených na paměťové kartě v tomto rekordéru se záznamem na paměťové kartě.</p> <p>① Stiskněte tlačítko MENU (Nabídka) pro otevření režimu nabídek a pak vyberte „Re-Sort by Date“ (Znovu seřadit podle data) pomocí tlačítka ◀◀ PREV (Předchozí) nebo ▶▶ NEXT (Další) a ▶ PLAY/ENTER (Přehrávání/Potvrzení). Zobrazí se potvrzovací obrazovka.</p> <p>② Stisknutím tlačítka ◀◀ PREV (Předchozí) nebo ▶▶ NEXT (Další) vyberte „YES“ (Ano) a pak stiskněte tlačítko ▶ PLAY/ENTER (Přehrávání/Potvrzení). Zobrazí se zpráva „Re-Sorting...“ (Nové třídění...). Po dokončení nového třídění se zobrazí zpráva „Re-Sorting Completed“ (Nové třídění dokončeno).</p>	–
■ Poznámky		
<ul style="list-style-type: none"> • Dokončení nového třídění dat může několik minut trvat. • Během nového třídění nevytahujte paměťovou kartu, ani nevyplínejte rekordér na paměťové kartě. • Pokud se objeví data, která nelze znovu setřídít, zobrazí se po provedení kroku 2 zpráva „Could Not Erase Some Files“ (Některé soubory nebylo možno smazat). 		
Date&Time (Datum a čas)	<p>Nastavuje hodiny pro záznam s datem záznamu a umožnění použití funkce vyhledávání podle data.</p> <p>① Stiskněte tlačítko MENU (Nabídka) pro otevření režimu nabídek. Vyberte „Date&Time“ (Datum a čas) pomocí tlačítka ◀◀ PREV (Předchozí) nebo ▶▶ NEXT (Další) a ▶ PLAY/ENTER (Přehrávání/Potvrzení).</p> <p>② Nastavte hodiny pomocí tlačítka ◀◀ PREV (Předchozí) nebo ▶▶ NEXT (Další) a ▶ PLAY/ENTER (Přehrávání/Potvrzení). Po nastavení minut se zobrazí zpráva „Setting Completed“ (Nastavení dokončeno) a pak se na displeji zobrazí opět obrazovka nabídky.</p>	20

Položky nabídek	Nastavení (*: Výchozí nastavení)	Viz strana
Beep (Zvukový signál)	Nastavuje, zda se bude používat zvukový signál (pípnutí). ON * (Zapnuto): Bude se používat zvukový signál pro indikaci akceptování operace nebo výskytu chyby. OFF (Vypnuto): Nebude se používat žádný zvukový signál.	–
Language (Jazyk)	Nastavuje jazyk, který bude používán pro zobrazení zpráv, nabídek, okna data záznamu, apod. Deutsch (Německy), English (Anglicky), Español (Španělsky), Français (Francouzsky), Italiano (Italsky), Русский (Rusky), 日本語 (Japonsky), 한국어 (Korejsky), 简体中文 (Čínsky), 繁體中文 (Čínsky), ไทย (Thajsky)	22
<p>🔔 Tip</p> <p>Počet volitelných jazykových možností a výchozí nastavení se liší v závislosti na oblasti, kde jste zakoupili váš rekordér se záznamem na paměťové karty.</p>		
System Information (Systémové informace)	Zobrazují se následující systémové informace: Název modelu, verze softwaru rekordéru se záznamem na paměťové karty.	–
Select Input (Výběr vstupu)	Vybere externí vstupu pro záznam, který je připojen ke konektoru  (mikrofon). MIC IN * (Vstup mikrofonu): Vyberte, když nahráváte soubory pomocí externího mikrofonu. Audio IN (Audio vstup): Vyberte, když nahráváte pomocí jiného zařízení.	27, 28

Položky nabídek	Nastavení (*: Výchozí nastavení)	Viz strana
Format (Formátovat)	<p>Zformátuje paměťovou kartu vloženou do rekordéru se záznamem na paměťové karty, přičemž smaže všechna data na této paměťové kartě. Pokud používáte paměťovou kartu v rekordéru se záznamem na paměťové karty poprvé, doporučujeme paměťovou kartu nejprve zformátovat. Pokud se zobrazí zpráva „Format Error“ (Chyba formátování) nebo „Process Error“ (Chyba zpracování), zformátujte paměťovou kartu.</p> <p>YES (Ano): Zobrazí se animace „Formatting...“ (Formátování...) a paměťové médium bude zformátováno.</p> <p>NO * (Ne): Paměťové médium nebude zformátováno.</p>	–
■ Poznámky		
<ul style="list-style-type: none"> • Použijte pro zformátování paměťové karty funkci formátování na rekordéru se záznamem na paměťové karty. • Při formátování paměťové karty budou smazána všechna data uložená v rekordéru se záznamem na paměťové karty. Po smazání paměťové karty nelze smazaná data obnovit. • Zformátováním dodávané paměťové karty SD se rovněž smaže návod k obsluze uložený na této paměťové kartě SD. Novou kopii návodu k obsluze si můžete stáhnout prostřednictvím domovské stránky zákaznické podpory Sony podle oblasti, ve které žijete: Pro zákazníky v Evropě: http://support.sony-europe.com/DNA Pro zákazníky v jiných zemích/regionech: http://www.sony-asia.com/support 		

Bezpečnostní pokyny

Napájení

Přístroj je určen pouze pro napájení napětím 3,0 V nebo 2,4 V DC (stejným). Použijte dvě alkalické baterie LR03 (velikost AAA) nebo dvě dobíjecí baterie NH-AAA, nebo připojte ke konektoru DC IN 3V síťový adaptér připojený do síťové zásuvky.

Bezpečnost

Nepoužívejte tento přístroj při řízení vozidla, jízdě na kole nebo při ovládání jakéhokoli motorového vozidla.

Manipulace

- Neponechávejte přístroj v blízkosti zdrojů tepla nebo v místech vystavených přímému slunečnímu světlu, nadměrné prašnosti nebo mechanickým otřesům.
- V případě, že se dovnitř přístroje dostane jakýkoliv předmět nebo tekutina, vyjměte baterie a před dalším používáním nechejte přístroj zkontrolovat kvalifikovaným servisním technikem.

- Nedovolte, aby byl přístroj postříkán vodou. Přístroj není vodotěsný. Buďte opatrní zejména v těchto situacích:
 - Když máte přístroj v kapse a jdete do koupelny, apod.
Když se ohnete dolů, mohl by přístroj spadnout do vody a navlhnout.
 - Při používání tohoto přístroje v prostředí, ve kterém je vystaven působení deště, sněhu nebo vlhkosti.
 - V podmínkách, za kterých se potíte.
Pokud se dotknete přístroje vlhkýma rukama nebo pokud vložíte přístroj do kapsy propocenému oděvu, může přístroj navlhnout.
- Pokud používáte sluchátka v prostředí s velmi suchým okolním vzduchem, můžete cítit bolest v uších. Příčinou není porucha sluchátek, ale statická elektřina nahromaděná ve vašem těle. Množství statické elektřiny můžete snížit tak, že budete nosit nesyntetické oděvy, které zabraňují výskytu statické elektřiny.

Šum

- Pokud přístroj během záznamu nebo přehrávání umístíte do blízkosti zářivky nebo mobilního telefonu, může být slyšet šum.
- Pokud se během záznamu o přístroj otřete nebo jej poškrábete nějakým předmětem, například vašimi prsty apod., může být nahrán šum.

Údržba

Pro čištění exteriéru přístroje použijte jemný hadřík mírně navlhčený ve vodě.

Pak použijte suchý jemný hadřík pro očištění exteriéru. Nepoužívejte líh, benzen nebo ředidla.

S případnými dotazy nebo problémy, které se týkají vašeho přístroje, se obraťte na nejbližšího prodejce Sony.

Síťový adaptér

- Síťový adaptér připojte blízké do síťové zásuvky, která je snadno přístupná.

V případě jakýchkoliv potíží s adaptérem okamžitě odpojte napájení vytažením zástrčky ze síťové zásuvky.

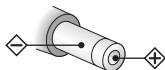

Polarita zástrčky

- Síťový adaptér nepoužívejte ve stísněných prostorách, jako například mezi stěnou a nábytkem.
- Pro omezení nebezpečí úrazu elektrickým proudem se vyvarujte umístění síťového adaptéru do míst s výskytem vlhkosti.

Poznámky k používání paměťové karty

■ Poznámky

- Pokud se zobrazí zpráva „Format Error“ (Chyba formátování) nebo „Process Error“ (Chyba zpracování), zformátujte paměťovou kartu.
- Při formátování (inicializaci) paměťové karty zajistěte, aby byla karta zformátována pomocí tohoto rekordéru se záznamem na paměťové karty. Nemůžeme zaručit správnou funkci paměťových karet zformátovaných pomocí Windows nebo jiných zařízení.
- Při prvním použití paměťové karty v tomto rekordéru se záznamem na paměťové karty ji zformátujte.
- Pokud zformátujete paměťovou kartu obsahující datové záznamy, budou tyto záznamy smazány. Dávejte pozor, abyste si nesmazali důležitá data.

- Nenechávejte paměťovou kartu v dosahu malých dětí. Malé děti by mohly kartu spolknout.
- Nevkládejte a nevytahujte paměťovou kartu během záznamu/přehrávání/formátování. Jinak může dojít k poruše rekordéru se záznamem na paměťové kartě.
- Nevytahujte paměťovou kartu během doby, kdy je v okně displeje zobrazena animace „Please Wait“ (Počkejte prosím) nebo když indikátor přístupu na paměťovou kartu bliká oranžově. Jinak by mohlo dojít k poškození dat.
- Nemůžeme zaručit správnou funkci u všech typů kompatibilních paměťových karet použitých v tomto rekordéru se záznamem na paměťové kartě.
- Nelze používat paměťovou kartu typu ROM (paměť pouze pro čtení) nebo paměťovou kartu chráněnou proti zápisu. Pokud chcete uvolnit uzamknutí paměťové karty, posuňte přepínač ochrany proti zápisu ve směru šipky.

Přepínač
ochrany proti
zápisu

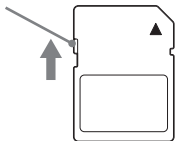

- V následujících případech může dojít k poškození dat:

– Pokud je paměťová karta vyjmuta nebo pokud je rekordér se záznamem na paměťové kartě vypnut během operace čtení nebo zápisu.

– Pokud je paměťová karta používána v místech vystavených působení statické elektřiny nebo elektrického šumu.

- Nenesete žádnou odpovědnost za jakoukoli ztrátu nebo poškození nahraných dat.
- Doporučujeme vám, abyste si zálohovali všechna důležitá data.
- Nedotýkejte se kontaktů na paměťové kartě rukou ani kovovým předmětem.
- Zabraňte nárazu, ohýbání nebo pádu paměťové karty na zem.
- Paměťovou kartu nerozebírejte ani nijak neupravujte.
- Nevystavujte paměťovou kartu působení vody.
- Paměťovou kartu nepoužívejte v následujícím prostředí:
 - Místa vystavená nepřiměřeným provozním podmínkám včetně míst, jako je například interiér automobilu zaparkovaného na přímém slunci (například v létě), exteriéry vystavené přímému slunci nebo místa v blízkosti topných těles.
 - Vlhká místa nebo místa, kde se vyskytují korozivní substance.
- Při používání paměťové karty zajistěte, aby byla vložena do slotu pro paměťovou kartu správným směrem.

Technické údaje

Rekordér se záznamem na paměťové karty

■ Poznámka

Tento rekordér se záznamem na paměťové karty nemá vnitřní paměť. Pro záznam souboru musíte vložit paměťovou kartu.

Frekvenční rozsah

75 Hz - 20 000 Hz

Formát záznamu

Formát komprese zvuku (kodek): MP3

Datový tok: 192 kb/s

Vzorkovací frekvence: 44,1 kHz

Přípona souboru: .mp3

Formáty podporované pro přehrávání

Formát komprese zvuku (kodek): MP3 *1

Datový tok: 32 kb/s - 320 kb/s,

proměnný datový tok (VBR)

Vzorkovací frekvence: 16 kHz/

22,05 kHz/24 kHz/32 kHz/44,1 kHz/

48 kHz

Přípona souboru: .mp3 *1

Reproduktor

Průměr přibl. 36 mm

Vstup/výstup

- Konektor pro mikrofon (konektor mini, stereo)
 - vstup pro napájení z konektoru, minimální vstupní úroveň 1,0 mV
- Konektor DC IN 3V (Vstup stejnosm. napájení)
- Slot pro paměťovou kartu SD
- Konektor pro sluchátka (konektor mini, stereo)
 - výstup pro sluchátka s impedancí 16 - 300 ohmů

Jmenovitý příkon

780 mW

Výstupní výkon

330 mW

Požadavky na napájení

Dvě alkalické baterie LR03 (velikost AAA) (dodávané příslušenství): 3,0 V DC (stejnosc.)

DC (stejnosc.) 3,0 V: Při použití síťového adaptéru *2

Dvě dobíjecí baterie NH-AAA-B2KN (nejsou součástí příslušenství): 2,4 V DC (stejnosc.)

Provozní teplota

5 °C - 35 °C

Rozměry (š/v/h) (bez vyčnívajících částí a ovládacích prvků) (JEITA) *3

Přibl. 116 mm × 28,5 mm × 78 mm

Hmotnost (JEITA) *3

Přibl. 145 g včetně dvou alkalických baterií LR03

*1 Nejsou podporovány všechny kodéry.

*2 Síťový adaptér je dodáván pouze k modelu pro Čínu/Koreu/Evropu.

*3 Hodnota změřená podle normy JEITA (Japan Electronics and Information Technology Industries Association)

Kapacita dodávané paměťové karty SD při použití v tomto rekordéru se záznamem na paměťové karty (Kapacita dostupná uživatelům)

2 GB

(přibl. 1,80 GB = 1 932 734 976 Byte)

Část paměťové kapacity se používá pro správu dat.

Dodávané příslušenství

Viz strana 7.

Volitelné příslušenství

Připojovací audio kabel

RK-G136, RK-G139 (S výjimkou Číny/Evropy)

Sluchátka

Řady MDR-EX, jako například MDR-EX60LP

Nabíječka akumulátorů

Pro Evropu, jiné země/regiony:

BCG-34HSN

Pro Koreu: BCG-34HSSN

Dobíjecí baterie

NH-AAA-B2KN (S výjimkou Číny)

Kompaktní nabíječka a 2 ks univerzálních AAA

baterií Premium

BCG-34HS2KAN (S výjimkou Číny)

Design a technické údaje se mohou změnit bez předchozího upozornění.

Maximální doba záznamu *1*2

Maximální doba záznamu všech složek je následující.

Paměťová karta SD				
2 GB	4 GB	8 GB	16 GB	32 GB
22 hod. 20 min.	44 hod. 40 min.	89 hod. 25 min.	178 hod.	357 hod.

(hod.: hodin/min.: minut)

*1 Pokud plánujete dlouhodobý nepřetržitý záznam, budete možná muset v průběhu záznamu vyměnit baterie za nové. Podrobné informace o výdrží baterie najdete v následující tabulce.

*2 Maximální doba záznamu ve výše uvedené tabulce slouží pouze k orientaci a může se lišit v závislosti na specifikacích karty.

Výdrž baterie

Při použití alkalických baterií Sony LR03 (SG) (velikost AAA) *1

Záznam	Přehrávání prostřednictvím reproduktoru *2	Přehrávání pomocí sluchátek
32 hod.	13 hod.	31 hod.

(hod.: hodin)

Při použití dobíjecích baterií Sony NH-AAA-B2KN *1

Záznam	Přehrávání prostřednictvím reproduktoru *2	Přehrávání pomocí sluchátek
22 hod.	10 hod.	20 hod.

(hod.: hodin)

*1 Výdrž baterie se měří během zkoušení vlastními metodami Sony. Výdrž baterie může být kratší v závislosti na způsobu používání rekordéru se záznamem na paměťové karty.

*2 Při přehrávání hudby prostřednictvím vnitřního reproduktoru s úrovní hlasitosti nastavenou na 14.

Řešení problémů

Před odnesením tohoto rekordéru se záznamem na paměťové karty k opravě si prosím projděte následující. Pokud se nepodaří problém odstranit ani po provedení těchto kontrol, obraťte se prosím na nejbližšího prodejce Sony .

Pro zákaznické informace k tomuto rekordéru se záznamem na paměťové karty si prosím otevřete následující domovskou stránku zákaznické podpory:

Pro zákazníky v Evropě:

<http://support.sony-europe.com/DNA>

Pro zákazníky v jiných zemích/regionech:

<http://www.sony-asia.com/support>

Uvědomte si prosím, že soubory se záznamem mohou být během údržby nebo opravy smazány.

Příznak	Náprava
Je slyšet šum.	<ul style="list-style-type: none">• Během záznamu jste se o rekordér se záznamem na paměťové karty nechtěně otřeli nebo jej poškrábali nějakým předmětem, například vaším prstem, apod., a proto byl nahrán šum.• Rekordér se záznamem na paměťové karty byl během nahrávání nebo přehrávání umístěn do blízkosti zářivky nebo mobilního telefonu.• Zástrčka připojeného mikrofону je znečištěná. Očistěte zástrčku.• Zástrčka připojených sluchátek je znečištěná. Očistěte zástrčku.• Během záznamové pauzy souboru může být slyšet šum.

Příznak	Náprava
Rekordér se záznamem na paměťové karty není možno vypnout.	<ul style="list-style-type: none"> • Posuňte přepínač HOLD•POWER (Blokování - Napájení) ve směru „POWER“ (Napájení) a podržte jej v této poloze, dokud se nezobrazí animace „Power Off“ (Vypnutí napájení) (strana 19).
Rekordér se záznamem na paměťové karty není možno zapnout.	<ul style="list-style-type: none"> • Napájení rekordéru se záznamem na paměťové karty je vypnuto. • Posuňte přepínač HOLD•POWER (Blokování - Napájení) ve směru „POWER“ (Napájení) a podržte jej v této poloze, dokud se nezobrazí úvodní animace (strana 19). • Baterie byly vloženy s nesprávnou polaritou (strana 13). • Vložte nové baterie (strana 13). • Vyjměte baterie a znovu je vložte.
Rekordér se záznamem na paměťové karty nefunguje správně.	<ul style="list-style-type: none"> • Vyjměte baterie a znovu je vložte.
Zapnutí rekordéru se záznamem na paměťové karty trvá dlouho.	<ul style="list-style-type: none"> • Pokud musí rekordér se záznamem na paměťové karty zpracovávat velké množství dat, může jeho zapnutí trvat déle. Nejedná se o poruchu rekordéru se záznamem na paměťové karty. Počkejte, dokud nezmizí úvodní displej.
Rekordér se záznamem na paměťové karty nefunguje.	<ul style="list-style-type: none"> • Příčinou může být zformátování paměťové karty pomocí počítače. Použijte pro zformátování paměťové karty funkci formátování v rekordéru se záznamem na paměťové karty (strana 43).
Rekordér se záznamem na paměťové karty nefunguje, a to ani při stisknutí jakéhokoli tlačítka.	<ul style="list-style-type: none"> • Baterie jsou vybité (strana 14). • Napájení rekordéru se záznamem na paměťové karty je vypnuto. • Posuňte přepínač HOLD•POWER (Blokování - Napájení) ve směru „POWER“ (Napájení) a podržte jej v této poloze, dokud se nezobrazí úvodní animace (strana 19). • Je aktivována funkce HOLD (Blokování). Posuňte přepínač HOLD•POWER (Blokování - Napájení) směrem ke středu (strana 11).

Příznak	Náprava
Z reproduktoru není slyšet žádný zvuk.	<ul style="list-style-type: none"> • Hlasitost je maximálně ztlumena (strana 31). • Jsou připojena sluchátka (strana 32).
Zvuk vystupuje z reproduktorů, přestože jsou připojena sluchátka.	<ul style="list-style-type: none"> • Pokud během přehrávání nepřipojíte sluchátka pevně, může zvuk vystupovat z reproduktoru. Odpojte sluchátka a pak je pevně připojte.
Zobrazuje se zpráva „Memory Full“ (Zaplněná paměť) a nelze spustit záznam.	<ul style="list-style-type: none"> • Paměťová karta je plná. Smažte nepotřebné soubory (strana 35) a pak proveďte funkci „Re-Sort by Date“ (Znovu seřadit podle data) nebo vložte novou paměťovou kartu.
Zobrazuje se zpráva „File Full“ (Zaplněný soubor) a rekordér se záznamem na paměťové kartě nelze ovládat.	<ul style="list-style-type: none"> • Smažte nepotřebné soubory (strana 35) a pak proveďte funkci „Re-Sort by Date“ (Znovu seřadit podle data) nebo vložte novou paměťovou kartu.
Nelze nahrávat do souboru.	<ul style="list-style-type: none"> • Zbývající paměťová kapacita je nedostatečná.
Hlasitost přehrávání je nízká.	<ul style="list-style-type: none"> • Hlasitost je maximálně ztlumena. Stisknutím tlačítka VOL + nebo – nastavte hlasitost (strana 31). • Pokud je to možné, přemístěte se blíže ke zdroji zvuku.
Hlasitost přehrávání je nízká. Zobrazuje se zpráva „Volume Lowered“ (Snižená hlasitost). *	<ul style="list-style-type: none"> • Hlasitost přehrávaného zvuku je automaticky snížena, pokud nesnížíte hlasitost během definované časové periody po zobrazení zprávy „Check The Volume Level“ (Zkontrolujte úroveň hlasitosti).
Při nahrávání z jiného zařízení je vstupní úroveň příliš vysoká nebo není dostatečně vysoká.	<ul style="list-style-type: none"> • Připojte konektor sluchátek na druhém zařízení ke konektoru  (mikrofon) na rekordéru se záznamem na paměťové kartě a nastavte úroveň hlasitosti na zařízení připojeném k tomuto rekordéru se záznamem na paměťové kartě

Příznak	Náprava
Paměťová karta nebyla rozpoznána.	<ul style="list-style-type: none"> • Vyjměte paměťovou kartu. Pak ji vložte správnou stranou a správným směrem.
Na displeji data spuštění záznamu se zobrazuje „---- --- ---“ „-:---“.	<ul style="list-style-type: none"> • Datum záznamu se nezobrazí, pokud nebyly před záznamem do souboru nastaveny hodiny.
Výdrž baterie je omezená.	<ul style="list-style-type: none"> • Výdrž baterie na straně 49 je založena na přehrávání s úrovní hlasitosti 14. Výdrž baterie může být kratší v závislosti na používání rekordéru se záznamem na paměťové karty.
V baterii nezbyla žádná energie poté, co jste nechali baterie dlouho vloženy, aniž byste rekordér se záznamem na paměťové karty použili.	<ul style="list-style-type: none"> • I v době, kdy rekordér se záznamem na paměťové karty nepoužíváte, se z baterií odebírá malé množství energie. Pokud nebudete rekordér se záznamem na paměťové karty delší dobu používat, doporučujeme vám vypnout napájení (strana 19) nebo vyjmout baterie.
Znak se v názvu složky nebo souboru zobrazuje nečitelnými znaky.	<ul style="list-style-type: none"> • Tento rekordér se záznamem na paměťové karty nepodporuje zobrazení některých speciálních znaků a symbolů, které jste zadali na počítači pomocí aplikace Windows Explorer nebo desktopu Macintosh.
Displej animace „Please Wait“ (Počkejte prosím) nezhasne.	<ul style="list-style-type: none"> • Pokud musí rekordér se záznamem na paměťové karty zpracovávat velké množství dat, může být animace zobrazena dlouhou dobu. Nejedná se o poruchu rekordéru se záznamem na paměťové karty. Počkejte, dokud tato zpráva nezmizí.

* Pouze model pro Evropu.

Seznam zpráv

Zpráva	Příčina/náprava
HOLD. Slide HOLD Switch to Activate.	<ul style="list-style-type: none">• Všechny funkce tlačítek jsou zakázány, protože rekordér se záznamem na paměťové karty je ve stavu HOLD (Blokování), který zabraňuje nechtěnému spuštění nějaká funkce. Posuňte přepínač HOLD•POWER (Blokování - Napájení) směrem ke středu pro uvolnění rekordéru se záznamem na paměťové karty ze stavu HOLD (Blokování) (strana 11).
Low Battery	<ul style="list-style-type: none">• Baterie jsou vybité. Nahrďte staré alkalické baterie LR03 (velikost AAA) novými (strana 13).
Memory Card Error	<ul style="list-style-type: none">• Při vkládání paměťové karty do slotu pro paměťovou kartu nastala chyba. Vyjměte kartu a zkuste ji znovu vložit. Pokud tato zpráva přetrvává, použijte novou paměťovou kartu.
Memory Card Not Supported	<ul style="list-style-type: none">• Je vložena paměťová karta, kterou tento rekordér se záznamem na paměťové karty nepodporuje. Viz část „Kompatibilní paměťové karty“ (O kompatibilních paměťových kartách) na straně 17.
Memory Card Locked	<ul style="list-style-type: none">• Paměťová karta je chráněna proti zápisu. Paměťovou kartu chráněnou proti zápisu nelze u tohoto rekordéru se záznamem na paměťové karty používat.
Read Only Memory Card	<ul style="list-style-type: none">• Je vložena paměťová karta pouze pro čtení. Paměťovou kartu pouze pro čtení nelze u tohoto rekordéru se záznamem na paměťové karty používat.
Memory Full	<ul style="list-style-type: none">• Zbývající paměťová kapacita rekordéru se záznamem na paměťové karty je nedostatečná. Smažte nepotřebné soubory (strana 35) a pak proveďte funkci „Re-Sort by Date“ (Znovu seřadit podle data) nebo vložte novou paměťovou kartu.

Zpráva	Příčina/náprava
File Full	<ul style="list-style-type: none"> • Pokud je ve vybrané složce již maximální počet souborů nebo pokud celkový počet souborů uložených v rekordéru se záznamem na paměťové karty překročil maximum, nelze nahrát nový soubor. Smažte nepotřebné soubory (strana 35) a pak proveďte funkci „Re-Sort by Date“ (Znovu seřadit podle data) nebo vložte novou paměťovou kartu.
File Damaged	<ul style="list-style-type: none"> • Nelze přehrávat nebo upravovat soubory, protože data vybraného souboru jsou poškozena.
Format Error	<ul style="list-style-type: none"> • Zformátuje paměťovou kartu pomocí formátovací funkce v nabídce (strana 43). Nepoužívejte pro formátování paměťové karty počítač.
Process Error	<ul style="list-style-type: none"> • Vyjměte a znovu vložte baterie. • Uložte si záložní kopii vašich dat a zformátujte paměťovou kartu pomocí nabídky (strana 43).
No File	<ul style="list-style-type: none"> • Na paměťové kartě není nahrán žádný soubor.
Low Battery-Cannot Execute	<ul style="list-style-type: none"> • Funkci „Format“ (Zformátovat), funkci „Re-Sort by Date“ (Znovu seřadit podle data) nebo tlačítko ERASE (Smazat) nelze použít, protože jsou vybité baterie. Nahradejte staré alkalické baterie LR03 (velikost AAA) novými (strana 13).
Unknown Data	<ul style="list-style-type: none"> • Tato data nejsou v souborovém formátu, který je tímto rekordérem se záznamem na paměťové karty podporován. Tento rekordér se záznamem na paměťové karty podporuje pouze soubory MP3(.mp3). Podrobné informace najdete v části „Rekordér se záznamem na paměťové karty“ (Rekordér se záznamem na paměťové karty) na straně 47. • Nelze přehrávat soubory chráněné autorskými právy.
Invalid Operation	<ul style="list-style-type: none"> • Když paměťová karta obsahuje vadný blok, nelze na kartu zapisovat. Připravte si novou paměťovou kartu jako náhradu stávající karty.

Zpráva	Příčina/náprava
New File	<ul style="list-style-type: none"> Nahrávaný soubor dosáhl limitu maximální velikosti (1 GB). Soubor bude automaticky rozdělen a záznam bude pokračovat do nového souboru.
No Memory Card	<ul style="list-style-type: none"> Ve slotu pro paměťovou kartu není vložena žádná paměťová karta. Vložte paměťovou kartu.
System Error	<ul style="list-style-type: none"> Nastala jiná, než výše uvedená systémová chyba. Vyjměte baterie a znovu je vložte.
No Files Found	<ul style="list-style-type: none"> Tento rekordér se záznamem na paměťové karty nemůže provést funkci „Re-Sort by Date“ (Znovu seřadit podle data), protože neexistují žádné cílové soubory.
Could Not Re-sort Some Files	<ul style="list-style-type: none"> Výsledky funkce „Re-Sort by Date“ (Znovu seřadit podle data): některé soubory nebyly chronologicky seříděny.
Could Not Erase Some Files	<ul style="list-style-type: none"> Výsledky funkce „Re-Sort by Date“ (Znovu seřadit podle data): některé soubory nebyly smazány.
Cannot Erase This File	<ul style="list-style-type: none"> Soubor nelze smazat, protože vybraný soubor je chráněným souborem nebo souborem pouze pro čtení.
Start Recording	<ul style="list-style-type: none"> Na paměťové kartě není nahrán žádný soubor.
Check The Volume Level (Zkontrolujte úroveň hlasitosti) *	<ul style="list-style-type: none"> Dávejte prosím pozor, abyste neposlouchali zvuk s nadměrnou hlasitostí.
Volume Lowered (Hlasitost snížena) *	<ul style="list-style-type: none"> Hlasitost přehrávaného zvuku je automaticky snížena, pokud nesnížíte hlasitost během definované časové periody po zobrazení zprávy „Check The Volume Level“ (Zkontrolujte úroveň hlasitosti).

* Pouze model pro Evropu.

Popis okna displeje

Displej ve stavu zastavení

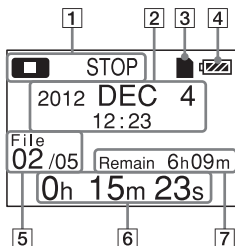

- 1 Stav rekordéru se záznamem na paměťové karty
- 2 Datum spuštění záznamu

☛ Tip

Když vyberete soubor, který byl nahrán na jiném zařízení, zobrazí se na 1. řádku název složky a na 2. řádku název souboru.

- 3 Indikátor paměťové karty
- 4 Indikátor baterie

- 5 Informace o souboru
Číslo souboru se záznamem (v sekvenci souborů, které byly nahrány stejného dne)/Zobrazuje celkový počet souborů, které byly nahrány stejného dne, jako právě vybraný soubor.
- 6 Uplynulá doba přehrávání
- 7 Zbývající doba záznamu

Displej při záznamu

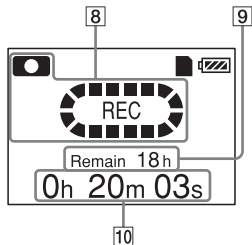

- 8 Stav rekordéru se záznamem na paměťové karty
- 9 Zbývající doba záznamu
- 10 Uplynulá doba záznamu

Displej během přehrávání

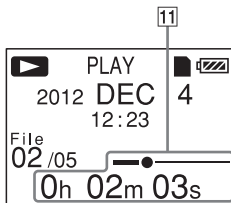

- 11** Uplynulá doba přehrávání/Pruh pozice pro aktuální soubor

Displej ve stavu HOLD (Blokování)

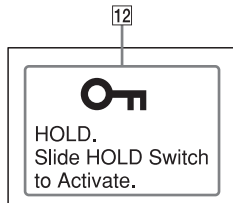

- 12** Indikátor HOLD (Blokování)
Objeví se, když je rekordér se záznamem na paměťové karty ve stavu HOLD (Blokování) pro zamezení nechtěnému spuštění nějaké funkce.
Pro uvolnění stavu HOLD (Blokování) posuňte přepínač HOLD•POWER (Blokování - Napájení) směrem do středu (strana 11).

Rejstřík

A

Alkalické baterie 13, 49

B

Bezpečnostní upozornění 44

C

Cue (Vyhledávání dopředu
s příposlechem) 32

D

Doba záznamu 49

Dobíjecí baterie 49

E

Externí mikrofon 27

H

HOLD (Blokování) 11

I

Indikátor zbývajících množství energie
baterie 14

M

Mazání 35

N

Nabídka

Beep (Zvukový signál) 40, 42

Date&Time (Datum a čas) 40, 41

Format (Formátovat) 40, 43

Language (Jazyk) 40, 42

Nastavení nabídek 40

Nastavování 38

Re-Sort by Date (Znovu seřadit
podle data) 40, 41

Select Input (Výběr vstupu) 40, 42

System Information
(Systémové informace) 40, 42

Nastavení hlasitosti 31

Nastavení hodin 20, 40, 41

Nastavení jazyka 22, 40, 42

P

Paměťová karta 16, 45

Paměťová karta SD/SDHC 16

Poslech 30

Přehled částí a ovládacích prvků

Okno displeje 57

Přední strana 8

Zadní strana	10
Přepínač HOLD•POWER (Blokování - Napájení)	11, 19

R

Řešení problémů	50
Re-Sort by Date (Znovu seřadit podle data)	40, 41
Review (Vyhledávání dozadu s příposlechem)	32

S

Seznam zpráv	54
Soubory MP3	47
Šum	45

T

Technické údaje	47
-----------------------	----

U

Údržba	45
Udržování přiměřené úrovně hlasitosti ...	12

V

Vložení baterií	13
Výběr vstupu	27, 28, 40, 42
Výdrž baterie	49

Z

Záznam	24
Záznam pomocí jiného zařízení	34
Záznam z jiného zařízení	28
Záznamová pauza	26
Zobrazení aktuálního data a času	21

Digitálny záznamník na pamäťovú kartu

Návod na použitie

SK

Začíname

Nahrávanie

Prehrávanie

Odstraňovanie

Režim Menu

Ďalšie informácie

Riešenie problémov

Index

SONY®

4-297-165-31 (1)

Digitálny záznamník na pamäťovú kartu

Prehľad pre rýchle uvedenie do prevádzky



ICD-LX30

Ďakujeme za prejavenu dôveru zakúpením digitálneho záznamníka Sony.

Tento Prehľad pre rýchle uvedenie do prevádzky vám poskytne pokyny pre základné operácie so záznamníkom.

Pozorne si ho prečítajte. Veríme, že budete s novým digitálnym záznamníkom Sony maximálne spokojní.

Podrobné informácie o funkciách pozri v Návode na použitie.

Kontrola obsahu balenia

- Digitálny záznamník na pamäťovú kartu (1)
- Alkalické batérie LR03 (veľkosť AAA) (2)
- Popruh (1)
Popruh je upevnený cez otvor pre popruh na záznamníku.
- AC adaptér (1)
- Pamäťová karta SD (2 GB) (1)
- Puzdro (1)
- Návod na použitie (Uložený na dodávanej pamäťovej karte SD)
- Prehľad pre rýchle uvedenie do prevádzky (1)

Po naformátovaní dodávanej pamäťovej karty SD sa odstráni aj návod na použitie na nej uložený. Kópia návodu na použitie je dostupná na domovskej podpornej stránke Sony:

<http://support.sony-europe.com/DNA>

Začíname

- 1 Do záznamníka vložte dve batérie.

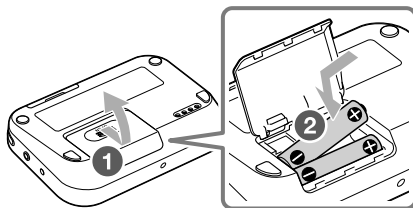

- 1 Posuňte a odklopte kryt priestoru pre batérie.
- 2 Podľa správnej polarity vložte alkalické batérie LR03 (veľkosť AAA) a zatvorte kryt.

2

Do záznamníka vložte dodávanú pamäťovú kartu SD.

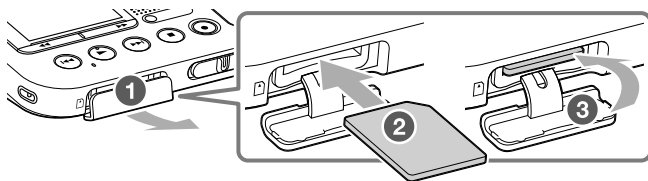

- 1 Otvorte kryt slotu pre pamäťovú kartu.
- 2 Pamäťovú kartu vložte do slotu úplne a správne tak, aby zacvakla.
- 3 Kryt slotu pre pamäťovú kartu zatvorte správne a pevne.

Poznámka

Tento digitálny záznamník nemá vstavanú pamäť. Pred nahrávaním preto do neho vložte pamäťovú kartu.

3

Posuňte prepínač HOLD-POWER do smeru "POWER" (Napájanie) a pridržte ho v tejto polohe, aby sa záznamník zapol.

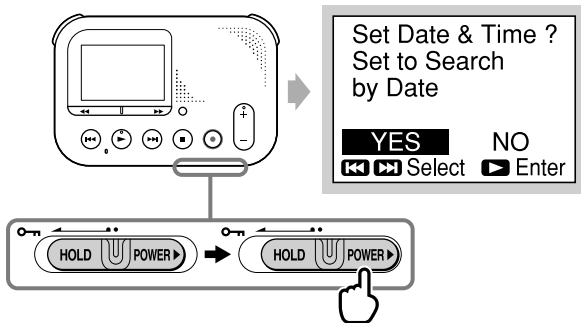

💡 Rada

Prepínač HOLD-POWER sa vráti do stredovej polohy automaticky, keď ho uvoľníte.

- 4 Stláčaním ⏪ alebo ⏩ zvolíte "YES" (Áno) a stlačíte ▶, aby ste mohli nastaviť hodiny.

Zobrazí sa
zobrazenie pre
nastavenie hodín.

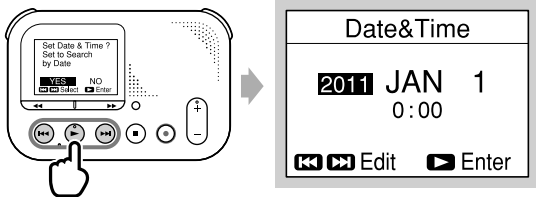

- 5 Stláčaním ⏪ alebo ⏩ a ▶ nastavte postupne rok, mesiac, deň, hodiny a minúty.

Po nastavení minút
sa zobrazí hlásenie
"Setting Completed"
(Nastavenie
dokončené).

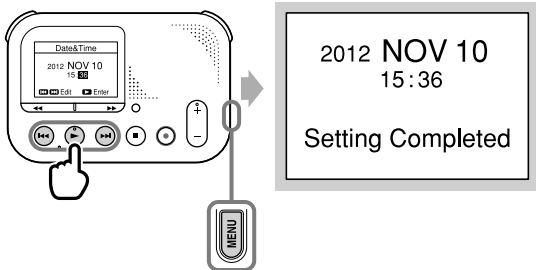

Ak sa počas nastavovania hodín pomýlite, stlačením MENU môžete obnoviť predošlé zobrazenie.

Používanie digitálneho záznamníka

Táto časť popisuje, ako ihneď prehrať testovací nahraný súbor. Ak za niekoľko sekúnd nahráte ďalší súbor, nahrané súbory sa neodstránia.

1 Stlačením spustíte nahrávanie.

Tlačidlo  sa rozsvieti a záznamník sa prepne do režimu nahrávania.

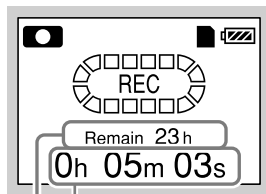
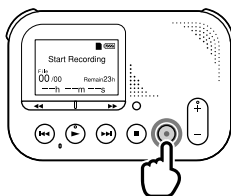

Uplynutý čas nahrávania

Zostávajúci čas nahrávania

2 Stlačením zastavte nahrávanie.

Na displeji sa zobrazí hlásenie "Please Wait" (Čakajte) a nahrávanie sa zastaví.

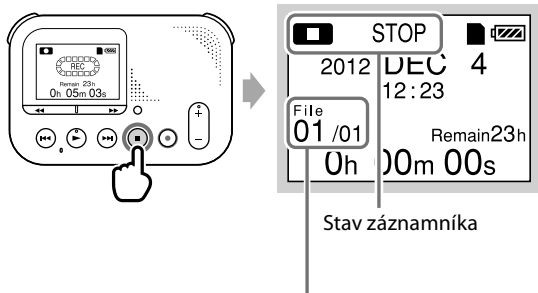

Číslo práve zvoleného nahraného súboru (súbory nahrané v rovnaký deň sa číslujú postupne)/celkový počet súborov nahraných v rovnaký deň

3

Stlačením  spustíte prehrávanie.

Spustí sa prehrávanie testovacieho nahraného súboru.

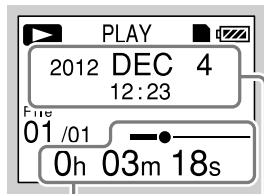
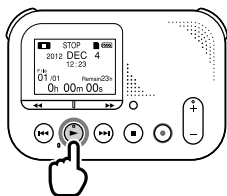

Dátum spustenia
nahrávania

Uplynutý prehrávací čas

4

Stlačením  zastavíte prehrávanie.

Prehrávanie testovacieho nahraného súboru sa zastaví.

■ Vypnutie

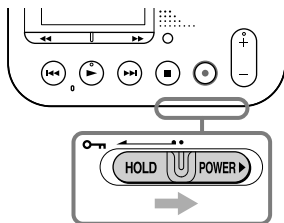

Posuňte prepínač HOLD-POWER do smeru "POWER" (Napájanie) a pridržte ho v tejto polohe, kým sa nezobrazí animované hlásenie "Power Off" (Vypnutie). Záznamník sa za niekoľko sekúnd vypne.

💡 Rada

Ak záznamník nebudete dlhší čas používať, odporúčame ho vypnúť. Ak cca 30 minút na zapnutom záznamníku v režime zastavenia nevykonáte žiadnu operáciu, aktivuje sa funkcia automatického vypnutia.

■ Indikátor prístupu k pamäťovej karte

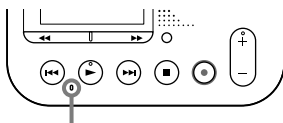

Indikátor prístupu k pamäťovej karte

Indikátor prístupu k pamäťovej karte bliká naoranžovo, kým záznamník sprístupňuje dáta na pamäťovej karte.

Kým indikátor prístupu k pamäťovej karte bliká, nevyberajte kartu SD, batérie ani neodpájajte AC adaptér.

■ Vypnutie zvukového signálu

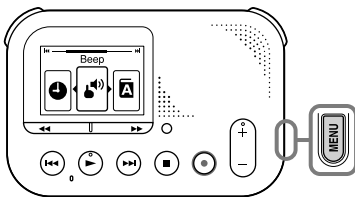

Stlačením MENU zapnete režim Menu.

Stláčaním alebo zvolte "Beep" (Zvukový signál) a stlačte .

Stláčaním alebo zvolte "OFF" (Vyp.) a stlačte .

Vyhľadávanie nahraných súborov

1 Stlačte SEARCH.

Zobrazí sa zobrazenie pre výber dátumu.

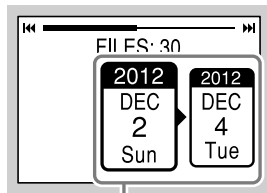
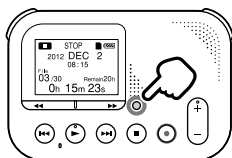

Priečinko s dátumom
záznamu

2 Stláčaním ⏪ alebo ⏩ zvolte dátum, kedy ste nahrali želaný súbor a stlačte ▶.

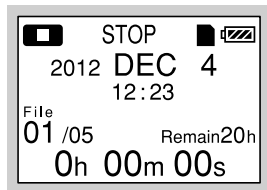
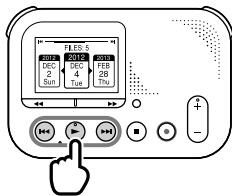

3

Stláčaním ⏪ alebo ⏩ zvolíte súbor.

Stláčaním ⏩ zvolíte novší súbor.

Stláčaním ⏪ zvolíte starší súbor.

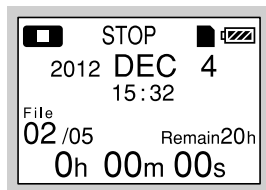
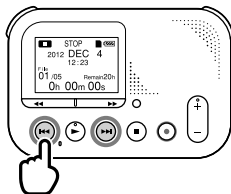

Prehranie vyľadaného súboru

- 1 Stlačením  spustíte prehrávanie.
Spustí sa prehrávanie zvoleného súboru.

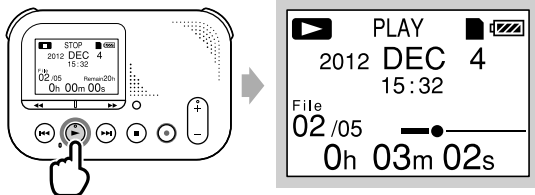

- 2 Stláčaním VOL +/- nastavte hlasitosť.

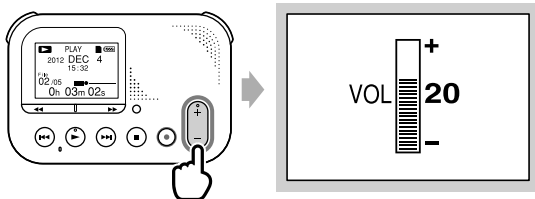

3

Stlačením  zastavte prehrávanie.

Prehrávanie zvoleného súboru sa zastaví.

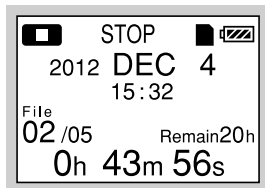
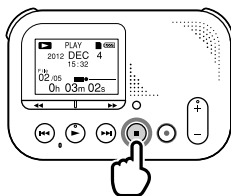

Odstránenie vyhladaného súboru

1 Stlačte ERASE.

Na displeji sa zobrazí "Erase?" (Odstrániť?) a zvolený súbor sa prehráva, aby ho bolo možné overiť.

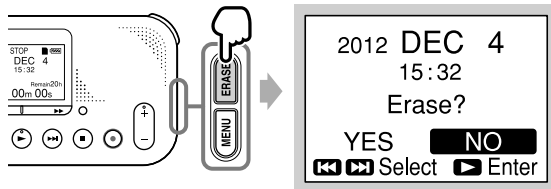

2 Stláčaním alebo zvolte "YES" (Áno).

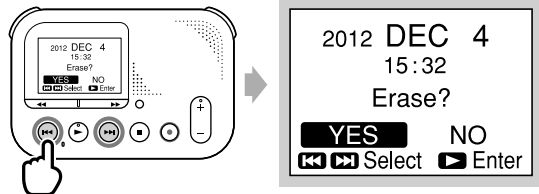

3

Stlačte .

Na displeji sa zobrazí animované hlásenie "Erasing..." (Odstraňovanie...) a zvolený súbor sa odstráni.

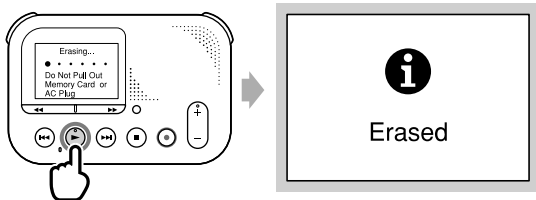

Rada

Keď odstránite nejaký súbor, ostatné súbory sa posunú, aby medzi nimi nevzniklo prázdne miesto bez záznamu.

Bezpečnostné upozornenia

Napájanie

Zariadenie je určené len pre prevádzku pri jednosmernom napätí 3,0 V alebo 2,4 V. Používajte dve alkalické batérie LR03 (veľkosť AAA) alebo dve nabíjateľné batérie NH-AAA, alebo pripojte záznamník do elektrickej siete cez konektor DC IN 3V pomocou AC adaptéra.

Bezpečnosť

Zariadenie nepoužívajte počas vedenia akéhokoľvek motorového vozidla, ani počas bicyklovania.

Manipulácia

- Nenechávajte zariadenie v blízkosti zdrojov tepla, nevystavujte ho priamemu slnečnému žiareniu, nadmernému pôsobeniu prachu alebo mechanickým otrasom.
- Ak do zariadenia vnikne akýkoľvek predmet alebo kvapalina, vyberte zo zariadenia batériu a pred ďalším používaním ho nechajte skontrolovať v autorizovanom servise.

Ak máte akékoľvek otázky alebo problémy týkajúce sa vášho zariadenia, kontaktujte predajcu Sony.

AC adaptér neumiestňujte do uzatvorených priestorov, ako je napr. vstavaná skriňa alebo knižnica.

Keďže sa koncovka AC adaptéra používa na odpojenie AC adaptéra od elektrickej siete, pripojte ho do ľahko dostupnej elektrickej zásuvky. V prípade spozorovania neštandardnej prevádzky ho ihneď odpojte od elektrickej zásuvky.

Aby ste predišli riziku vzniku požiaru alebo úrazu elektrickým prúdom, AC adaptér chráňte pred účinkami vody (kvapkanie, špliechanie atď.) a na AC adaptér nekladte nádoby naplnené kvapalinou, napríklad vázy.

Kapacita dodávanej pamäteovej karty SD (Užívateľsky dostupná kapacita)

2 GB (cca 1,80 GB = 1 932 734 976 bajtov)

Časť kapacity pamäte sa použije ako zóna pre správu.

Aby ste predišli možnému poškodeniu sluchu, nepočúvajte zvuk pri vysokej úrovni hlasitosti príliš dlhý čas.



Informácia pre spotrebiteľov: Nasledovná informácia sa vzťahuje len na zariadenia predávané v krajinách s platnou legislatívou a smernicami EU

Výrobcom tohto produktu je spoločnosť Sony Corporation, 1-7-1 Konan, Minato-ku, Tokyo, 108-0075 Japonsko. Autorizovaným predstaviteľom ohľadom záležitostí týkajúcich sa nariadení EMC a bezpečnosti produktu je spoločnosť Sony Deutschland GmbH, Hedelfinger Strasse 61, 70327 Stuttgart, Nemecko. Ohľadom služieb alebo záručných záležitostí použite adresy uvedené v samostatnom servisnom alebo záručnom liste.

- Nahrané záznamy je možné používať len pre osobné použitie. Verejná a iná produkcia je podmienená súhlasom vlastníka autorských práv.
- Spoločnosť Sony nezodpovedá za neúplnosť záznamu/sťahovania, alebo za poškodenie súborov alebo dát, zapríčinených problémami s týmto digitálnym záznamníkom alebo PC.
- V závislosti od typu textu a znakov sa text zobrazovaný v digitálnom záznamníku (ďalej aj záznamník) nemusí na displeji zariadenia zobraziť správne. Je to spôsobené:
 - Vlastnosťami pripojeného záznamníka.
 - Záznamník nepracuje štandardne.
 - Daná informácia je zapísaná v jazyku alebo znakmi, ktoré tento záznamník nepodporuje.

Upozornenia pre zákazníkov

AC adaptér neumiestňujte do uzatvorených priestorov, ako je napr. vstavaná skriňa alebo knižnica.

Aby ste predišli riziku vzniku požiaru alebo úrazu elektrickým prúdom, AC adaptér chráňte pred účinkami vody (kvapkanie, špliechanie atď.) a na AC adaptér nekladte nádoby naplnené kvapalinou, napríklad vazy.

Keďže sa koncovka AC adaptéra používa na odpojenie AC adaptéra od elektrickej siete, pripojte ho do ľahko dostupnej elektrickej zásuvky. V prípade sporovania neštandardnej prevádzky ho ihneď odpojte od elektrickej zásuvky.

Likvidácia starých elektrických a elektronických zariadení (Platí v Európskej únii a ostatných európskych krajinách so zavedeným separovaným zberom)



Tento symbol na výrobku alebo obale znamená, že s výrobkom nemôže byť nakladané ako s domovým odpadom. Namiesto toho je potrebné ho doručiť do vyhradeného zberného miesta na recykláciu elektrozariadení. Tým, že zaistíte správne zneškodnenie, pomôžete zabrániť potenciálnemu negatívne vplyvu na životné prostredie a ľudské zdravie, ktoré by v opačnom prípade hrozilo pri nesprávnom nakladaní s týmto výrobkom. Recyklácia materiálov pomáha uchovávať prírodné zdroje. Pre získanie ďalších podrobných informácií o recyklácii tohto výrobku kontaktujte prosím váš miestny alebo obecný úrad, miestnu službu pre zber domového odpadu alebo predajňu, kde ste výrobok zakúpili.

Aplikovateľné príslušenstvo: Pamäťová karta SD

Likvidácia starých akumulátorov a batérií (Platí v Európskej únii a ostatných európskych krajinách so zavedeným separovaným zberom)



Tento symbol na akumulátore/batérii alebo na jeho obale upozorňuje, že akumulátor/batériu nie je možné likvidovať v netriedenom komunálnom odpade.

Na určitých akumulátoroch/batériách

sa môže tento symbol používať v kombinácii s určitým chemickým symbolom. Chemické symboly pre ortuť (Hg) alebo olovo (Pb) sa dopĺňajú na akumulátory/batérie obsahujúce viac než 0,0005% ortuti alebo 0,004% olova.

Tým, že zaistíte správnu likvidáciu akumulátorov/batérií, pomôžete zabrániť potenciálnemu negatívne mu vplyvu akumulátorov/batérií na životné prostredie a ľudské zdravie, ktoré by v opačnom prípade hrozilo pri nesprávnom nakladaní s akumulátormi/batériami. Recyklácia materiálov pomáha uchovávať prírodné zdroje.

Ak zariadenia musia byť z bezpečnostných a prevádzkových dôvodov alebo kvôli zachovaniu dát neustále napájané zabudovaným akumulátorom/batériou, tento akumulátor/batériu smie vymieňať len kvalifikovaný servisný pracovník.

Pre zabezpečenie správneho nakladania s akumulátorom/batériou odovzdajte zariadenie, ktorému uplynula doba životnosti do zberného strediska prevádzkujúceho recykláciu a likvidáciu odpadu z elektrických a elektronických zariadení. S ostatnými akumulátormi/batériami nakladajte v zmysle platných miestnych predpisov a noriem. Akumulátory a batérie odovzdajte na vyhradené zberné miesto pre recykláciu použitých akumulátorov a batérií.

Pre získanie ďalších podrobných informácií o recyklácii tohto výrobku alebo akumulátorov/batérií kontaktujte prosím váš miestny alebo obecný úrad, miestnu službu pre zber domového odpadu alebo predajňu, kde ste výrobok zakúpili.

Informácia pre spotrebiteľov: Nasledovná informácia sa vzťahuje len na zariadenia predávané v krajinách s platnou legislatívou a smernicami EU

Výrobcom tohto produktu je spoločnosť Sony Corporation, 1-7-1 Konan, Minato-ku, Tokyo, 108-0075 Japonsko. Autorizovaným predstaviteľom ohľadom záležitostí týkajúcich sa nariadení EMC a bezpečnosti produktu je spoločnosť Sony Deutschland GmbH, Hedelfinger Strasse 61, 70327 Stuttgart, Nemecko. Ohľadom služieb alebo záručných záležitostí použite adresy uvedené v samostatnom servisnom alebo záručnom liste.

Aby ste predišli možnému poškodeniu sluchu, nepočúvajte zvuk pri vysokej úrovni hlasitosti príliš dlhý čas.



Upozornenie pre užívateľov

Všetky práva vyhradené. Tento návod na použitie alebo softvér, ktorý je v návode opísaný ani žiadne ich časti nesmú byť bez predchádzajúceho písomného povolenia od spoločnosti Sony Corporation kopírované, prekladané ani transformované do inej formy.

SPoločnosť SONY CORPORATION NENESIE ŽIADNU ZODPOVEDNOSŤ ZA NÁHODNÉ, NÁSLEDNÉ ALEBO ZVLÁŠTNE POŠKODENIA, PRÍPADNÉ POŠKODENIA ÚMYSelnÉ, KTORÉ VZNIKLI NEDODRŽANÍM POKÝNOV A INFORMÁCIÍ V TOMTO NÁVODE, SOFTVÉRI ALEBO CHYBNÝM POUŽÍVANÍM.

Spoločnosť Sony Corporation si vyhradzuje právo na akékoľvek zmeny tohto návodu alebo informácií v ňom obsiahnutých.

Softvér opísaný v tomto návode sa môže riadiť samostatnou užívateľskou licenčnou zmluvou.

Vykonaný záznam slúži len na súkromné účely. Zákony o autorských právach zakazujú iné formy používania bez súhlasu vlastníka autorských práv.

Obchodné značky

- Technológia kódovania zvuku MPEG Layer-3 a patenty sa používajú v licencii spoločnosti Fraunhofer IIS a Thomson.
- Logá SD, SDHC microSD a microSDHC sú obchodné značky spoločnosti SD-3C, LLC.



Všetky ochranné známky a obchodné značky sú obchodnými značkami alebo ochrannými značkami ich príslušných vlastníkov. Označenia “™” a “®” nie sú v tomto návode vždy uvádzané.

Obsah

Začínáme

Krok 1: Kontrola obsahu balenia	7
Index častí a ovládacích prvkov	8
Ochrana pred náhodnou aktiváciou (HOLD)	11
Udržiavanie primeranej úrovne hlasitosti (Len modely pre Európu)	12
Krok 2: Príprava napájacieho zdroja	13
Kedy vymeniť/nabiť batérie	14
Pripojenie digitálneho záznamníka k elektrickej zásuvke	14
Krok 3: Vloženie pamäťovej karty	16
Vybratie pamäťovej karty	17
Krok 4: Zapnutie digitálneho záznamníka	19
Zapnutie	19
Vypnutie	19
Krok 5: Nastavenie hodín	20
Nastavenie hodín pomocou Menu	21
Krok 6: Nastavenie jazyka zobrazení na displeji	22

Nahrávanie

Spustenie nahrávania	24
Zastavenie nahrávania	25
Poznámka k sprístupňovaniu	25
Nahrávanie prostredníctvom iných zariadení	27
Nahrávanie pomocou externého mikrofónu	27
Nahrávanie z iných zariadení	28

Prehrávanie

Spustenie prehrávania	30
Zastavenie prehrávania	31
Okamžité prehranie aktuálneho záznamu	31
Ďalšie operácie	31
Nahrávanie pomocou iných zariadení	34

Odstraňovanie

Odstránenie súboru	35
Okamžité odstránenie aktuálneho záznamu	37
Odstránenie všetkých súborov so zvoleným dátumom záznamu	37

Režim Menu

Zmena nastavení v Menu	38
Nastavenia v Menu	40

Ďalšie informácie

Bezpečnostné upozornenia	44
Technické údaje	47
Digitálny záznamník na pamäťovú kartu	47
Výdrž batérií	49

Riešenie problémov

Riešenie problémov	50
Prehľad hlásení	54
Displej (Prehľad zobrazení)	57
Index	59

Krok 1: Kontrola obsahu balenia

Digitálny záznamník na pamäťovú kartu (1)



Pamäťová karta SD (2 GB) (1)

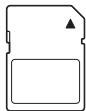

AC adaptér* (1)
AC-ES3010K2

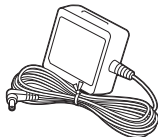

Alkalické batérie LR03 (veľkosť AAA) (2)

Puzdro (1)

Popruh (1)

Popruh je upevnený cez otvor pre popruh na záznamníku.

Prehľad pre rýchle uvedenie do prevádzky

Návod na použitie

Návod na použitie je uložený aj vo forme PDF súborov na dodávanej pamäťovej karte (ďalej aj karta).

* AC adaptér sa dodáva len s modelmi pre Čínu/Kóreu/Európu.

Upozorňujeme vás, že akoukoľvek zmenou alebo zásahom do zariadenia, ktoré nie sú výslovne uvedené v tomto návode na použitie sa zbavujete práva na prípadnú reklamáciu tohto zariadenia.

Index častí a ovládacích prvků

Předná část

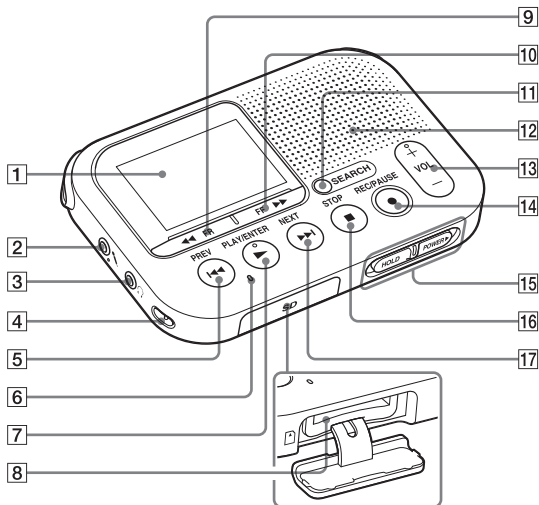

1 Displej

2 Konektor  (mikrofón)*1

3 Konektor  (slúchadlá)*2

4 Otvor pre upevnenie popruhu*3

5 Tlačidlo  PREV

6 Indikátor prístupu k pamäťovej karte

7 Tlačidlo  PLAY/ENTER*1

8 Slot pre pamäťovú kartu

9 Tlačidlo  FR

10 Tlačidlo  FF

- 11 Tlačidlo SEARCH
- 12 Reproduktor
- 13 Tlačidlo VOL (hlasitosť) +*1/-
- 14 Tlačidlo (indikátor nahrávania) ●
REC/PAUSE
- 15 Prepínač HOLD•POWER
- 16 Tlačidlo ■ STOP
- 17 Tlačidlo ►► NEXT

*1 Tieto tlačidlá a konektor majú orientačný hmatový bod.

Hmatové body používajte na orientáciu.

*2 Do konektora  (slúchadlá) pripojte slúchadlá (nedodávané).

Ak je počuť nežiaduci šum, vyčistite konektor slúchadiel.

*3 Popruh je upevnený cez otvor pre popruh na záznamníku.

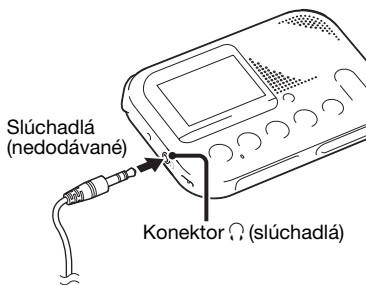

Zadná časť

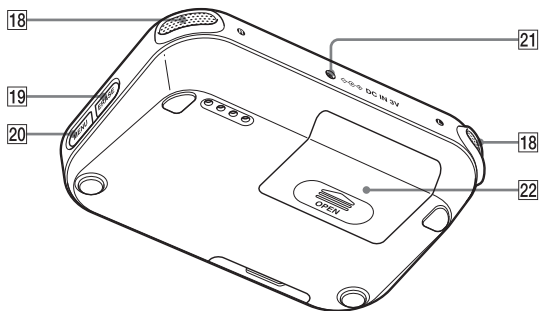

- 18** Vstavané mikrofóny
- 19** Tlačidlo ERASE
- 20** Tlačidlo MENU
- 21** Konektor DC IN 3V
- 22** Priestor pre batérie

Ochrana pred náhodnou aktiváciou (HOLD)

Aby nedošlo k neželaným operáciám počas nosenia záznamníka atď., keď je zapnutý, môžete zablokovať všetky tlačidlá (HOLD).

Prepnutie záznamníka do režimu HOLD

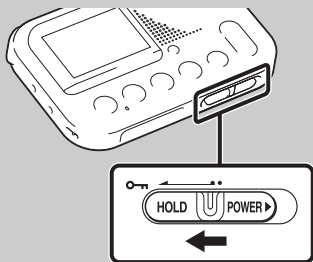

Posuňte prepínač HOLD•POWER v smere “HOLD” (Blokovanie). Na cca tri sekundy sa zobrazí “HOLD” (Blokovanie), čím sa indikuje zablokovanie všetkých funkcií tlačidiel.



HOLD

Ak v režime HOLD stlačíte akékoľvek tlačidlo, zobrazí sa hlásenie “HOLD. Slide HOLD Switch to Activate.” (Blokovanie. Pre odblokovanie posuňte prepínač HOLD.).

Prepnutie záznamníka z režimu HOLD

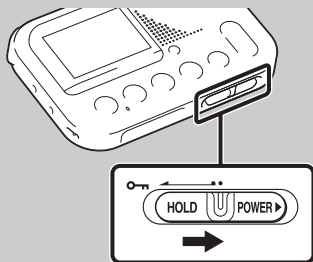

Posuňte prepínač HOLD•POWER smerom do stredu.

Poznámka

Ak je funkcia HOLD aktívna počas nahrávania, zablokujú sa všetky funkcie všetkých tlačidiel. Ak chcete zastaviť nahrávanie, najskôr zrušte funkciu HOLD.

Udržiavanie primeranej úrovne hlasitosti (Len modely pre Európu)

Toto zariadenie obmedzuje maximálnu úroveň hlasitosti, čím sa umožní počúvať zvuk s primeranou úrovňou hlasitosti, ak používate slúchadlá.

Ak sa pri nastavení pokúsíte presiahnuť špecifikovanú úroveň hlasitosti, zobrazí sa hlásenie “Check The Volume Level” (Overte úroveň hlasitosti).

Stlačte ► PLAY/ENTER a potom nastavte hlasitosť.

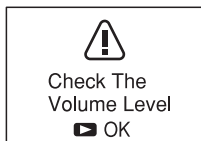

■ Poznámka

Ak po zobrazení hlásenia “Check The Volume Level” (Overte úroveň hlasitosti) do určitého času neznížite úroveň hlasitosti, úroveň hlasitosti sa zníži automaticky a zobrazí sa hlásenie “Volume Lowered” (Hlasitosť sa znížila).

Krok 2: Príprava napájacieho zdroja

- 1 Posuňte a odklopte kryt priestoru pre batérie.

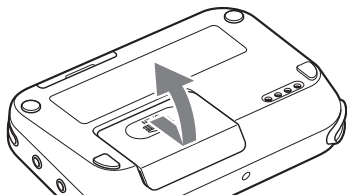

- 2 Podľa správnej polarít vložte alkalické batérie LR03 (veľkosť AAA) a zatvorte kryt.

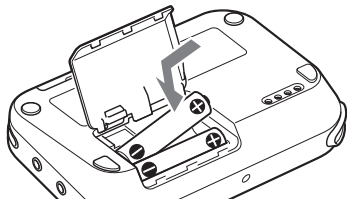

Batérie vložte do správnej polohy a podľa správnej polarít \oplus a \ominus .

Pri prvom vložení batérií, prípadne ak bol záznamník dlhší čas bez batérií, sa na displeji zobrazí zobrazenie pre

nastavenie hodín a bliká indikácia roka. Nastavenie dátumu a času pozri “Krok 5: Nastavenie hodín” na str. 20.

Rady

- Pri výmene batérií sa nahané súbory ani nastavenia upozorňujúceho signálu neodstráňa, ani keď vyberiete batérie.
- Pri výmene batérií budú po vybratí batérií hodiny ešte cca 20 dní v prevádzke.

Vhodné typy batérií

- Alkalické batérie LR03 (veľkosť AAA)
- Nabíjateľné batérie NH-AAA-B2KN (nedodávané)
(Batérie nie je možné nabíjať v záznamníku.)

Nevhodné typy batérií

Mangánové batérie

Poznámky

- Pri výmene batérií vždy vymeňte obidve batérie za nové.
- Ak nebudete záznamník dlhší čas používať, vyberte batérie. Predídete tak prípadnému poškodeniu zariadenia vytečením batérií.
- Indikátor stavu batérií sa nezobrazuje, keď používate AC adaptér.

Kedy vymeniť/nabiť batérie

Stav batérií je na displeji zobrazovaný indikátorom.

Indikátor stavu batérií

 : Vymeňte staré batérie za nové.
Alebo nabite nabíjateľné batérie.



 : Zobrazí sa hlásenie
“Low Battery” (Slabé batérie)
a záznamník sa vypne.

Pripojenie digitálneho záznamníka k elektrickej zásuvke

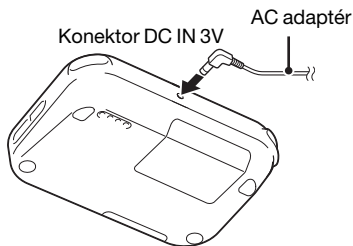

Záznamník môžete napájať z elektrickej siete po jeho pripojení do elektrickej zásuvky cez AC adaptér. Je to vhodné pri dlhom používaní, aby ste sa neobávali o vybitie batérií. Batérie sa ani pri používaní záznamníka nevybijajú, pretože sa záznamník napája z AC adaptéra.

■ Poznámka

Počas nahrávania (indikátor nahrávania svieti načerveno) ani počas sprístupňovania pamäťovej karty (indikátor prístupu k pamäťovej karte bliká naoranžovo) nevyberajte pamäťovú kartu, batérie, ani neodpájajte AC adaptér. Môžu sa poškodiť dáta.

Ak je na pamäťovej karte príliš veľa súborov, zobrazí sa animované hlásenie “Please Wait” (Čakajte). Nejde o poruchu. Počkajte, kým hlásenie nezmizne.

Modely pre Čínu/Kóreu/Európu

- 1 Konektor dodávaného AC adaptéra pripojte pevne, správne a úplne do konektora DC IN 3V.
- 2 Dodávaný AC adaptér potom pripojte do elektrickej zásuvky.

Modely pre ostatné krajiny/ regióny

- 1 Konektor komerčne dostupného AC adaptéra pripojte pevne, správne a úplne do konektora DC IN 3V.
- 2 Komerčne dostupný AC adaptér potom pripojte do elektrickej zásuvky.

Používať môžete AC adaptér s nasledovnými parametrami:

- Výstupné napätie:
Jednosmerné (DC) 3 V
- Výstupný prúd: 1 A
- Polarita konektora



! Poznámka

Nie je zaručené správne fungovanie všetkých AC adaptérov.

Krok 3: Vloženie pamäťovej karty

Poznámka

Tento digitálny záznamník nemá vstavanú pamäť. Pred nahrávaním preto do neho vložte pamäťovú kartu.

Ak je ochranná klapka na pamäťovej karte v polohe znemožňujúcej zápis, nahrávanie nie je možné.

Ochrannú klapku na pamäťovej karte prepnite do polohy umožňujúcej zápis.

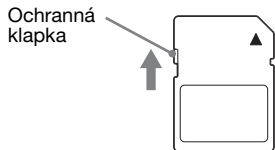

- 1** V režime zastavenia otvorte kryt slotu pre pamäťovú kartu.

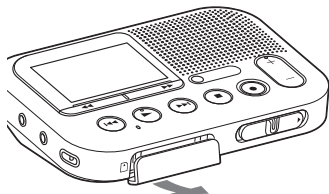

- 2** Pamäťovú kartu vložte do slotu úplne a správne tak, aby zacvackla.

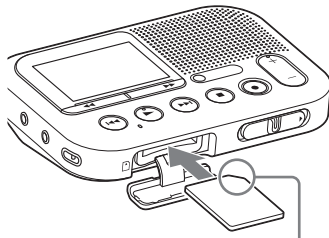

Overte správne smerovanie zrezaného rohu.

- 3** Kryt slotu pre pamäťovú kartu zatvorte správne a pevne.

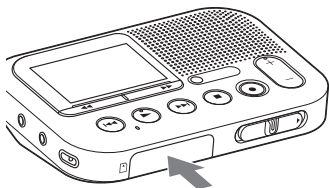

! Poznámka

Ak nie je správne zatvorený kryt slotu pre pamäťovú kartu, alebo karta nie je správne vložená, môžu sa poškodiť dáta.

Vybratie pamäťovej karty

Overte, či nesvieti indikátor prístupu k pamäťovej karte a potom pamäťovú kartu jemne vtlačte do slotu. Keď sa povysunie, vyberte ju zo slotu.

! Poznámky

- Kartu nekladajte ani nevyberajte počas nahrávania/prehrávania/formátovania. Môže dôjsť k poškodeniu záznamníka.
- Kartu nevyberajte počas zobrazenia animovaného hlásenia “Please Wait” (Čakajte) na displej. Môžu sa poškodiť dáta.

- Ak sa karta nesprístupní, vyberte ju a znova ju vložte do záznamníka.
- Kryt slotu zatvorte správne a pevne. Do slotu okrem karty nesmú vniknúť žiadne tekutiny, kovové, horľavé ani iné predmety. Môže dôjsť k požiaru, úrazu elektrickým prúdom alebo poruche.

Kompatibilné pamäťové karty

So záznamníkom môžete používať komerčne dostupné pamäťové karty SD/SDHC/microSD/microSDHC. Fungovanie všetkých typov kompatibilných pamäťových kariet však nie je zaručené.

Pamäťová karta	Kompatibilita
Pamäťová karta SD	○
Pamäťová karta SDHC	○
Pamäťová karta SDXC	×
Pamäťová karta microSD	○
Pamäťová karta microSDHC	○

V tomto návode sú pamäťové karty SD a microSD obecné označované ako “pamäťová karta” alebo “karta”. Slot pre kartu SD je označovaný ako “slot pre pamäťovú kartu”. Z dôvodu vlastností a špecifikácií súborového systému záznamníka je možné na kartu/z karty nahrávať/prehrávať súbory menšie ako 1 GB (Pri nahrávaní na záznamník je možné nahráť cca 11 hodín a 10 minút zvukového záznamu.). Na kartu môžete nahráť až 4 074 súborov.

📌 Poznámka

- Pre používanie kariet microSD alebo microSDHC je potrebný adaptér.
- Pamäťové karty s kapacitou 64 MB a menej a viac než 32 GB nie sú podporované.

Krok 4: Zapnutie digitálneho záznamníka

Zapnutie

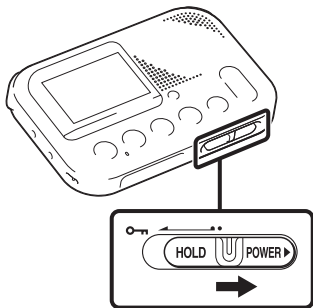

Posuňte prepínač HOLD•POWER do smeru “POWER” (Napájanie) a pridržte ho v tejto polohe, kým sa nezobrazí úvodná animácia.



Vypnutie

Posuňte prepínač HOLD•POWER do smeru “POWER” (Napájanie) a pridržte ho v tejto polohe, kým sa nezobrazí animované hlásenie “Power Off” (Vypnutie). Záznamník sa za niekoľko sekúnd vypne.

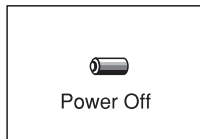

🔧 Rady

- Ak záznamník nebudete dlhší čas používať, odporúčame ho vypnúť.
- Ak cca 30 minút na zapnutom záznamníku v režime zastavenia nevykonáte žiadnu operáciu, aktivuje sa funkcia automatického vypnutia (Auto power off).

Krok 5: Nastavenie hodín

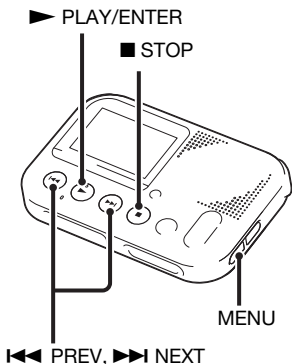

Po nastavení hodín môžete nahrávať záznamy s dátumom nahrávania. Takto sa umožní používať funkciu vyhľadávania podľa dátumu a vyhľadávať záznamy podľa dátumu po ich nahraní. Ak nie sú nastavené hodiny, nahraný súbor sa označí názvom “No Date Info” (Žiadne informácie o dátume). Potom sa bude želaný súbor vyhľadávať ťažšie. Pri prvom vložení batérií, prípadne ak bol záznamník viac než 20 dní bez

batérií, sa na displeji zobrazí hlásenie “Set Date & Time ? Set to Search by Date” (Nastaviť dátum a čas? Nastavenie je potrebné pre vyhľadávanie podľa dátumu.). Stláčaním **◀◀ PREV** alebo **▶▶ NEXT** zvolíte “YES” (Áno) a stlačte **▶ PLAY/ENTER**.

V zobrazení pre nastavenie hodín je kurzorom zvolená indikácia roka. Hodiny nastavte nasledovne:

1 Nastavte rok.

Stláčaním **◀◀ PREV** alebo **▶▶ NEXT** nastavte rok a stlačte **▶ PLAY/ENTER**.



Po stlačení **▶ PLAY/ENTER** sa kurzor posunie do časti pre mesiac.

2 Postupne rovnakým postupom nastavte mesiac, deň, hodinu a minúty.

Stláčaním ◀◀ PREV alebo ▶▶ NEXT nastavte želané hodnoty a stlačte ▶ PLAY/ENTER.

Ak sa počas nastavovania hodín pomýlite, stlačením MENU môžete obnoviť predošlé zobrazenie.



Po nastavení minút sa zobrazí hlásenie “Setting Completed” (Nastavenie dokončené).

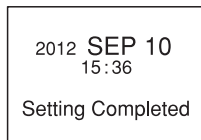

📌 Poznámka

Ak po zadávaní údajov pre nastavenie hodín nestlačíte do jednej minúty ▶ PLAY/ENTER, režim nastavovania hodín sa automaticky vypne a obnoví sa zobrazenie režimu zastavenia.

Zobrazenie aktuálneho dátumu a času

Kým je záznamník v režime zastavenia, stlačením ■ STOP zobrazíte aktuálny dátum a čas na cca 3 sekundy.



Nastavenie hodín pomocou Menu

V režime zastavenia môžete nastaviť hodiny pomocou Menu. Stlačením MENU zapnete režim Menu. Potom zvolíte “Date&Time” (Dátum a čas) a nastavte hodiny (str. 41).

Krok 6: Nastavenie jazyka zobrazení na displeji

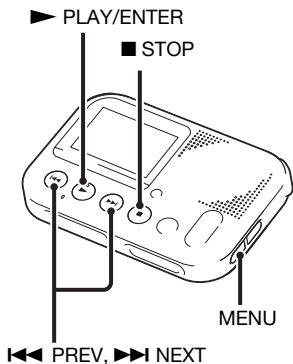

Môžete zvoliť jazyk pre zobrazovanie záznamov, ponúk Menu atď. z niekoľkých jazykov.

- 1 Stlačeníím MENU zapnete režim Menu.

Zobrazí sa okno Menu.

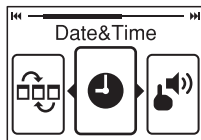

- 2 Stláčaním **◀◀ PREV** alebo **▶▶ NEXT** zvolíte “Language” (Jazyk) a stlačte **▶ PLAY/ENTER**.

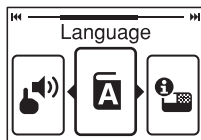

- 3 Stláčaním **◀◀ PREV** alebo **▶▶ NEXT** zvolíte želaný jazyk, ktorý chcete použiť a stlačte **▶ PLAY/ENTER**.

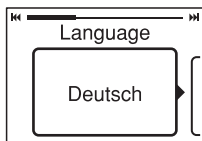

Dostupné jazyky závisia od krajiny zakúpenia záznamníka.
Pozri “Language (Jazyk)” na str. 42.

- 4 Stlačením ■ STOP vypnete režim Menu.

Spustenie nahrávania

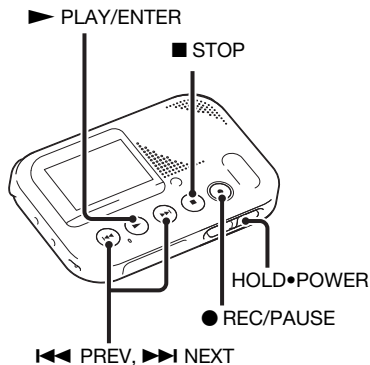

Nový súbor môžete nahráť po stlačení ● REC/PAUSE. Nahrané súbory sa neodstraňujú. Úroveň nahrávania sa nastavuje automaticky. Posledný nahraný súbor si môžete prehrať po stlačení tlačidla ► PLAY/ENTER, bez potreby zrýchleného posuvu vzad.

▣ Poznámky

- Pred vytvorením záznamu skontrolujte stav batérií pomocou indikátora stavu batérií (str. 14).

- Ak počas nahrávania šuchnete prstom alebo iným predmetom po zariadení, môže sa do záznamu nahráť šum.
- Počas nahrávania nevyberajte pamäťovú kartu.
- Ak vložíte novú kartu, zobrazí sa hlásenie “Start Recording” (Spustiť nahrávanie).

🔔 Rady

- Pred spustením nahrávania odporúčame najskôr vykonať skúšobné nahrávanie, alebo záznam monitorujte.
- Ak je úroveň hlasitosti pri prehrávaní nízka, skúste pri nahrávaní posunúť záznamník bližšie k zdroju nahrávania.

- 1 Posuňte prepínač HOLD•POWER smerom do stredu, aby sa záznamník odblokoval z režimu HOLD (str. 11). Zobrazí sa zobrazenie režimu zastavenia.



- 2 Záznamník položte tak, aby vstavané mikrofóny smerovali k zdroju nahrávania.



- 3 V režime zastavenia stlačte

- REC/PAUSE.

Indikátor nahrávania sa rozsvieti načerveno. Počas nahrávania nie je potrebné držať zatlačené tlačidlo

- REC/PAUSE.

Nový súbor sa automaticky nahrá na koniec posledného nahraného súboru.

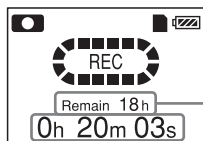

Zostávajúci čas nahrávania

Uplynutý čas nahrávania

Zastavenie nahrávania

Stlačte ■ STOP.

Na displeji sa zobrazí hlásenie “Please Wait” (Čakajte) a záznamník sa zastaví na začiatku aktuálne nahrávaného súboru.

Neskôr si nahraný súbor môžete prehrávanie vyhľadať pomocou funkcie vyhľadávania podľa dátumu (str. 30).

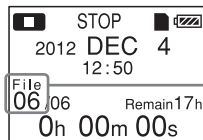

Číslo nahraného súboru (súbory nahrané v rovnaký deň sa číslujú postupne)

Poznámka k prístupňovaniu

Záznamník nahráva dáta a ukladá ich na pamäťovú kartu, keď je na displeji zobrazené hlásenie “Please Wait” (Čakajte), alebo keď indikátor prístupu k pamäťovej karte bliká naoranžovo. Kým záznamník sprístupňuje dáta, nevyberajte kartu, ani nevypínajte záznamník. Môžu sa poškodiť dáta.

Pozastavenie nahrávania

Stlačte ● REC/PAUSE. Počas pozastavenia nahrávania bliká indikátor nahrávania načerveno a na displeji bliká uplynutý čas aktuálneho nahrávania a ikona pozastavenia nahrávania.

Pre zrušenie pozastavenia a obnovenie nahrávania znova stlačte ● REC/PAUSE.

Hodinu po pozastavení nahrávania sa pozastavenie automaticky ukončí a záznamník sa prepne do režimu zastavenia.

Rada

Súbory nahrané týmto záznamníkom sa nahrajú ako súbory MP3.

Nahrávanie prostredníctvom iných zariadení

Nahrávanie pomocou externého mikrofónu

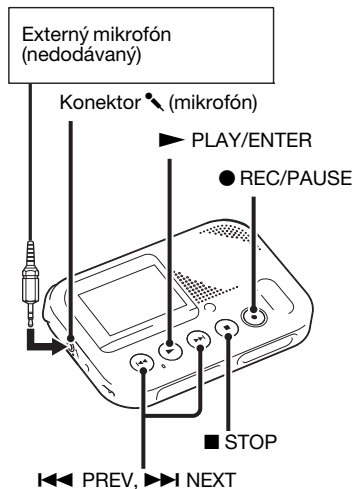

- 1 Keď je záznamník v režime zastavenia, pripojte do konektora (mikrofón) externý mikrofón (nedodávaný).

Na displeji sa zobrazí “Select Input” (Zvoliť vstup).

Ak sa “Select Input” (Zvoliť vstup) nezobrazí, nastavte položku v Menu (str. 42).

- 2 Stláčaním ◀◀ PREV alebo ▶▶ NEXT zvolte “MIC IN” (Mikrofónový vstup) a stlačte ▶ PLAY/ENTER.

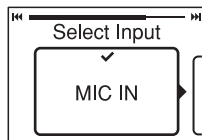

Po zakúpení záznamníka je “Select Input” (Zvoliť vstup) nastavené na “MIC IN” (Mikrofónový vstup).

- 3 Stlačením ■ STOP vypnete režim Menu.
- 4 Stlačte ● REC/PAUSE pre spustenie nahrávania.

Vstavané mikrofóny sa automaticky vypnú a záznamník spustí nahrávanie zvuku cez externý mikrofón.

Ak zapojíte mikrofón s napájaním (typ Plug in power), bude sa takýto mikrofón automaticky napájať zo záznamníka.

- 5** Stlačením ■ STOP nahrávanie zastavíte.

Nahrávanie z iných zariadení

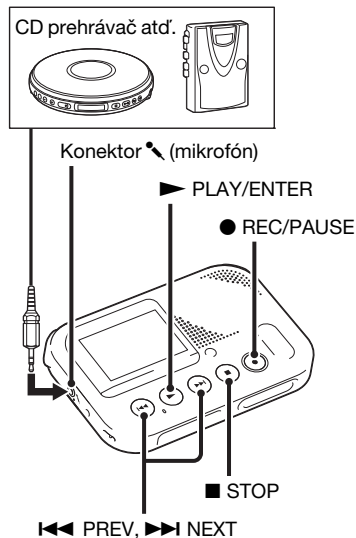

Nahráním zvuku z iného zariadenia pripojeného k záznamníku si môžete vytvoriť audio súbory MP3 bez použitia PC.

Rady

- Pred spustením nahrávania odporúčame najskôr vykonať skúšobné nahrávanie.
- Ak nie je úroveň vstupného signálu dostatočná, prepojte slúchadlový konektor (minikonektor, stereo) iného zariadenia s konektorom  (mikrofón) na záznamníku a nastavte úroveň hlasitosti na zariadení pripojenom k záznamníku.

1 Keď je digitálny záznamník v režime zastavenia, pripojte k nemu ďalšie zariadenie.

Pomocou audio prepojovacieho kábla prepojte výstupný audio konektor (stereo minikonektor) ďalšieho zariadenia s konektorom  (mikrofón) na digitálnom záznamníku.

Na displeji sa zobrazí “Select Input” (Zvoliť vstup). Ak sa “Select Input” (Zvoliť vstup) nezobrazí, nastavte položku v Menu (str. 42).

2 Stláčaním **◀◀** PREV alebo **▶▶** NEXT zvolte “AUDIO IN” (Audio vstup) a stlačte **▶** PLAY/ENTER.

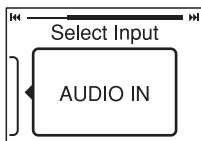

Po zakúpení záznamníka je “Select Input” (Zvoliť vstup) nastavené na “MIC IN” (Mikrofónový vstup).

3 Stlačením **■** STOP vypnete režim Menu.

4 Stlačte **●** REC/PAUSE pre spustenie nahrávania. Vstavané mikrofóny sa automaticky vypnú a záznamník spustí nahrávanie zvuku z pripojeného zariadenia.

5 Spustite prehrávanie na zariadení pripojenom k záznamníku.

6 Stlačením **■** STOP nahrávanie zastavíte.

Spustenie prehrávania

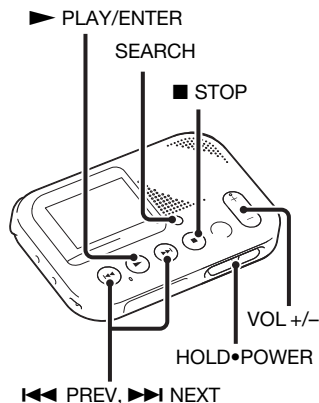

- 1 Posuňte prepínač HOLD•POWER smerom do stredu, aby sa záznamník odblokoval z režimu HOLD (str. 11). Zobrazí sa zobrazenie režimu zastavenia.
- 2 Stlačením SEARCH zobrazte zobrazenie pre výber dátumu.

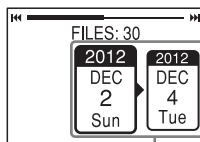

Priečink s dátumom záznamu

- 3 Stláčaním ◀◀ PREV alebo ▶▶ NEXT zvolíte dátum, kedy ste nahrali želaný súbor a stlačte ▶ PLAY/ENTER.

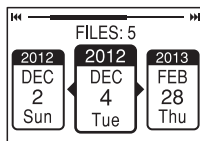

💡 Rady

- Ak je pre zvolený priečink dátumu záznamu zobrazený len jeden súbor, pokračujte krokom 5.
- Súbor s označením bez dátumu sa uloží do priečinka “No Date Info” (Žiadne informácie o dátume). Súbor MP3 nahrané na iných zariadeniach sú uložené v priečinku “🎵”. Podcastové súbory nahrané na iných zariadeniach sú uložené v priečinku “📍”.

- 4 Stláčaním **◀◀** PREV alebo **▶▶** NEXT zvolíte súbor.

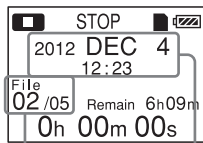

Číslo práve zvoleného nahraného súboru/ celkový počet súborov nahraných v rovnaký deň. Dátum spustenia nahrávania

Stláčaním **▶▶** NEXT zvolíte novší súbor.

Stláčaním **◀◀** PREV zvolíte starší súbor.

- 5 Stlačte **▶** PLAY/ENTER. Prehrávanie sa čoskoro spustí.

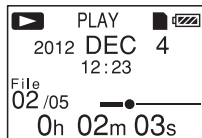

- 6 Stláčaním VOL +/- nastavte hlasitosť.

Zastavenie prehrávania

Stlačte **■** STOP.



Okamžité prehranie aktuálneho záznamu

Stlačte **▶** PLAY/ENTER po zastavení nahrávania.

Prehrávanie sa spustí od práve nahraného súboru.

Ďalšie operácie

Zastavenie na aktuálnej pozícii

Stlačte **■** STOP.

Pre obnovenie prehrávania z toho istého miesta stlačte opäť **▶** PLAY/ENTER.

Posuv na začiatok aktuálneho súboru

Jedenkrát stlačte **◀◀** PREV.

Pre posuv na predošlé súbory stláčajte **◀◀ PREV**. (V režime zastavenia pridržierte tlačidlo zatlačené pre súvislý posuv vzad.) Keď záznamník dosiahne začiatok prvého súboru po zatlačení a pridržaní **◀◀ PREV**, zaznie trikrát zvukový signál. Nie je možný ďalší posuv vzad.

Posuv na nasledujúci súbor



Jedenkrát stlačte **▶▶ NEXT**.

Pre posuv na nasledujúce súbory stláčajte **▶▶ NEXT**. (V režime zastavenia pridržierte tlačidlo zatlačené pre súvislé prepínanie súborov.) Keď záznamník dosiahne začiatok posledného súboru po zatlačení a pridržaní **▶▶ NEXT**, zaznie trikrát zvukový signál. Nie je možný ďalší posuv vpred.

🔔 Rada

Ak v Menu nastavíte “Beep” (Zvukový signál) na “OFF” (Vyp.), zvukový signál nebude zaznievať.

Počúvanie vo vyššej kvalite zvuku

- **Počúvanie cez slúchadlá:**
Do konektora  (slúchadlá) pripojte slúchadlá (nedodávané). Vstavaný reproduktor sa automaticky vypne.
- **Počúvanie z externého reproduktora:**
Do konektora  (slúchadlá) zapojte aktívny alebo pasívny reproduktor (nedodávaný).

Vyhľadávanie vpred/vzad počas prehrávania (Cue/Review)

- **Vyhľadávanie vpred (Cue):**
Počas prehrávania držte zatlačené **▶▶ FF** a tlačidlo uvoľnite v mieste, kde chcete spustiť prehrávanie.
- **Vyhľadávanie vzad (Review):**
Počas prehrávania držte zatlačené **◀◀ FR** a tlačidlo uvoľnite v mieste, kde chcete spustiť prehrávanie.

Záznamník vyhľadáva pomalou rýchlosťou s prehrávaním zvuku. Túto funkciu oceníte keď chcete skontrolovať jedno slovo vpred alebo vzad. Ak držíte tlačidlo zatlačené, záznamník spustí vyhľadávanie vyššou rýchlosťou.

Po prehraní súborov na koniec posledného súboru

Ak prehrávanie alebo rýchle prehrávanie dosiahne koniec posledného súboru, na 5 sekúnd bliká “END” (Koniec).

Zobrazenie

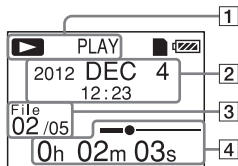

- 1** Stav záznamníka
Zobrazenie stavu záznamníka s ikonami a znakmi.
- 2** Dátum spustenia nahrávania
Zobrazenie dátumu spustenia nahrávania.

Rada

Ak je zvolený súbor nahraný iným zariadením, v 1. riadku sa zobrazuje názov priečinka a v 2. riadku názov súboru.

- 3** Informácie o súbore
Číslo práve zvoleného nahraného súboru (súbory nahrané v rovnaký deň sa číslujú postupne)/ celkový počet súborov nahraných v rovnaký deň.
- 4** Uplynutý prehrávací čas/ lišta pre aktuálny súbor
Zobrazenie uplynutého času prehrávania a lišta pre aktuálny súbor.

Nahrávanie pomocou iných zariadení

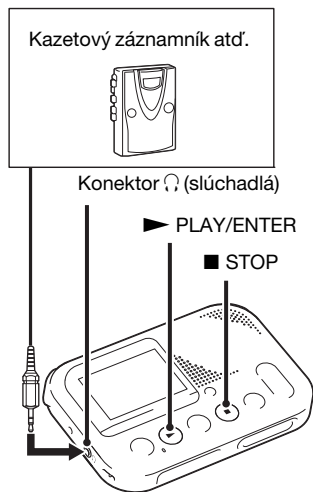

Zvuk zo záznamníka môžete nahrávať iným zariadením.

Pred spustením nahrávania odporúčame najskôr vykonať skúšobné nahrávanie.

1 Pomocou dodávaného audio prepojovacieho kábla prepojte externý vstupný audio konektor iného zariadenia s konektorom (slúchadlá) na záznamníku.

2 Stlačením ▶ PLAY/ENTER spustíte prehrávanie a súčasne nastavte pripojené zariadenie do režimu nahrávania.

Súbor zo záznamníka sa nahrá na pripojené zariadenie.

3 Na pripojenom zariadení zastavte prehrávanie tlačidlom zastavenia a potom stlačením ■ STOP na záznamníku ukončíte nahrávanie.

💡 Rada

Ak sú v nahranom zvuku výpadky, alebo je hlasitosť nahraného zvuku nízka, nastavte hlasitosť prehrávaného zvuku na záznamníku (str. 31).

Odstránenie súboru

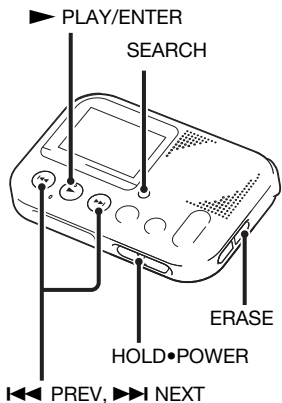

▣ Poznámky

- Ak záznam odstránite, nie je ho možné znova obnoviť.
- Počas odstraňovania súboru nevyberajte pamäťovú kartu, ani nevypínajte záznamník.

1 Posuňte prepínač HOLD•POWER smerom do stredu, aby sa záznamník odblokoval z režimu HOLD (str. 11).

Zobrazí sa zobrazenie režimu zastavenia.



2 Stlačením SEARCH zobrazte zobrazenie pre výber dátumu.

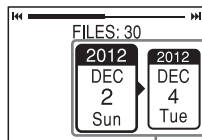

Priečinkom s dátumom záznamu

3 Stláčaním ◀◀ PREV alebo ▶▶ NEXT zvolíte dátum, kedy ste nahrali želaný súbor a stlačte ▶ PLAY/ENTER.

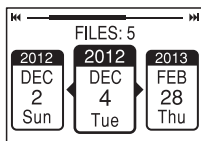

Rady

- Ak je pre zvolený priečinko dátumu záznamu zobrazený len jeden súbor, pokračujte krokom 5.
- Súbor s označením bez dátumu sa uloží do priečinka “No Date Info” (Žiadne informácie o dátume). Súbory MP3 nahrané na iných zariadeniach sú uložené v priečinku “🎵”. Podcastové súbory nahrané na iných zariadeniach sú uložené v priečinku “📶”.

4 Stláčaním ⏪ PREV alebo ⏩ NEXT zvolte súbor.

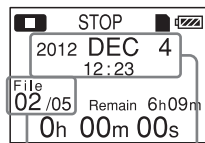

Číslo práve zvoleného nahraného súboru/ celkový počet súborov nahraných v rovnaký deň.

Dátum spustenia nahrávania

Stláčaním ⏩ NEXT zvolíte novší súbor.

Stláčaním ⏪ PREV zvolíte starší súbor.

5 Stlačte ERASE.

Na displeji sa zobrazí “Erase?” (Odstrániť?) a zvolený súbor sa prehráva, aby ho bolo možné overiť.

6 Stláčaním ⏪ PREV alebo ⏩ NEXT zvolte “YES” (Áno).

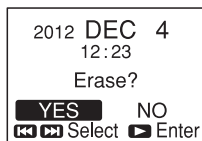

7 Stlačte ► PLAY/ENTER.

Na displeji sa zobrazí animované hlásenie “Erasing...” (Odstraňovanie...) a zvolený súbor sa odstráni.

Keď odstránite nejaký súbor, ostatné súbory sa posunú, aby medzi nimi nevzniklo prázdne miesto bez záznamu.



2. súbor sa odstránil a čísla za ním nasledujúcich súborov sa znížili o 1. Celkový počet súborov v priečinku sa znížil z 5 na 4.

Zrušenie odstraňovania

V kroku 6 v časti “Odstránenie súboru” zvolte “NO” (Nie) a stlačte ► PLAY/ENTER.

Odstránenie ďalšieho súboru

Pokračujte krokmi 2 až 7 z časti “Odstránenie súboru”.

Okamžité odstránenie aktuálneho záznamu

- 1 Stlačte ERASE hneď po zastavení nahrávania.
Na displeji sa zobrazí “Erase?” (Odstrániť?) a zvolený súbor sa prehráva, aby ho bolo možné overiť.

- 2 Stláčaním ◀◀ PREV alebo ►► NEXT zvolte “YES” (Áno).

- 3 Stlačte ► PLAY/ENTER.
Na displeji sa zobrazí animované hlásenie “Erasing...” (Odstraňovanie...) a zvolený súbor sa odstráni.

Odstránenie všetkých súborov so zvoleným dátumom záznamu

- 1 Stláčaním ◀◀ PREV alebo ►► NEXT v kroku 2 z časti “Odstránenie súboru” zvolte želaný dátum a potom stlačte ERASE.
- 2 Stláčaním ◀◀ PREV alebo ►► NEXT zvolte “YES” (Áno).
- 3 Stlačte ► PLAY/ENTER.
Na displeji sa zobrazí animované hlásenie “Erasing...” (Odstraňovanie...) a všetky súbory vo zvolenom priečinku sa odstránia.

Zmena nastavení v Menu

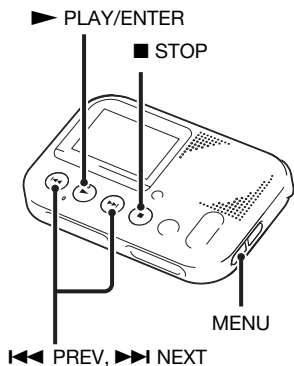

- 1** Stlačením MENU zapnete režim Menu.
Zobrazí sa okno Menu.

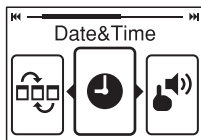

- 2** Stláčaním ◀◀ PREVIOUS alebo ▶▶ NEXT zvolíte položku Menu, ktorú chcete nastaviť a stlačíte ▶ PLAY/ENTER.

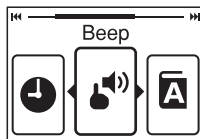

- 3** Stláčaním ◀◀ PREVIOUS alebo ▶▶ NEXT vykonajte nastavenie a stlačíte ▶ PLAY/ENTER.

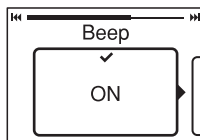

- 4** Stlačením ■ STOP vypnete režim Menu.

■ Poznámka

Ak 60 sekúnd nestlačíte žiadne tlačidlo, režim Menu sa automaticky vypne a na displeji sa obnoví štandardné zobrazenie.

Návrat na predchádzajúce zobrazenie

V režime Menu stlačte MENU.

Vypnutie režimu Menu

Stlačte ■ STOP.

Nastavenia v Menu

Položky Menu	Prevádzkový režim		
	(○: nastavenie je možné / —: nastavenie nie je možné)		
	Režim zastavenia	Režim prehrávania	Režim nahrávania
Re-Sort by Date (Usporiadať podľa dátumu)	○	—	—
Date&Time (Dátum a čas)	○	—	—
Beep (Zvukový signál)	○	—	—
Language (Jazyk)	○	—	—
System Information (Systémové informácie)	○	—	—
Select Input (Zvoliť vstup)	○	—	—
Format (Formátovať)	○	—	—

Položky Menu	Nastavenia (*: Počiatkové nastavenie)	Pozri str.
Re-Sort by Date (Usporiadať podľa dátumu)	<p>Usporiadanie dát na karte, aby bolo ich využívanie efektívnejšie a usporiadanie súborov podľa dátumu. Túto operáciu vykonajte po opakovaných nahrávaníach a odstraňovaníach súborov na kartu/z karty v záznamníku.</p> <p>① Stláčením MENU zapnete režim Menu, stláčaním ◀◀ PREV alebo ▶▶ NEXT zvolíte “Re-Sort by Date” (Usporiadať podľa dátumu) a stlačte ▶ PLAY/ENTER. Zobrazí sa overovacie hlásenie.</p> <p>② Stláčaním ◀◀ PREV alebo ▶▶ NEXT zvolíte “YES” (Áno) a stlačte ▶ PLAY/ENTER. Zobrazí sa “Re-Sorting...” (Triedenie). Po dokončení triedenia sa zobrazí “Re-Sorting Completed” (Triedenie dokončené).</p> <p>■ Poznámky</p> <ul style="list-style-type: none"> • Dokončenie triedenia dát určitý čas trvá. • Počas triedenia nevyberajte pamäťovú kartu, ani nevypínajte záznamník. • Ak sú na karte nejaké dáta, ktoré nie je možné usporiadať, zobrazí sa po kroku ② hlásenie “Could Not Erase Some Files” (Nebolo možné odstrániť určité súbory). 	–
Date&Time (Dátum a čas)	<p>Aby bolo možné využiť funkciu upozorňujúceho signálu alebo zaznamenať čas a dátum, nastavte hodiny.</p> <p>① Stláčením MENU zapnete režim Menu. Stláčaním ◀◀ PREV alebo ▶▶ NEXT zvolíte “Date&Time” (Dátum a čas) a stlačte ▶ PLAY/ENTER.</p> <p>② Stláčaním ◀◀ PREV alebo ▶▶ NEXT nastavte hodiny a stlačte ▶ PLAY/ENTER. Po nastavení minút sa zobrazí hlásenie “Setting Completed” (Nastavenie dokončené) a obnoví sa zobrazenie Menu.</p>	20

Položky Menu	Nastavenia (*: Počiatkové nastavenie)	Pozri str.
Beep (Zvukový signál)	Nastavenia zvukového signálu (pípania). ON (Zap.):*: Ak je operácia úspešná, alebo v prípade výskytu chyby zaznie zvukový signál. OFF (Vyp.): Zvukový signál (pípnutie) je vypnutý.	–
Language (Jazyk)	Nastavenie jazyka používaného pre hlásenia, ponuky Menu, priečinky s dátumom atď. Deutsch (Nemčina), English (Angličtina), Español (Španielčina), Français (Francúzština), Italiano (Taliančina), Русский (Ruština), 日本語 (Japončina), 한국어 (Kórejčina), 简体中文 (Čínština), 繁體中文 (Čínština), ไทย (Thajčina)	22
	🗣️ Rada Počet dostupných jazykov a výrobné nastavenie závisí od krajiny zakúpenia záznamníka.	
System Information (Systémové informácie)	Zobrazujú sa nasledovné systémové informácie. Model, verzia softvéru záznamníka.	–
Select Input (Zvoliť vstup)	Výber externého zdroja vstupného signálu pre nahrávanie prostredníctvom konektora  (mikrofón). MIC IN (Mikrofónový vstup)*: Nastavte, keď chcete nahrávať súbory z externého mikrofónu. Audio IN (Audio vstup): Nastavte, keď chcete nahrávať z iného zariadenia.	27, 28

Položky Menu	Nastavenia (*: Počiatkové nastavenie)	Pozri str.
Format (Formátovať)	<p>Formátovanie pamätevej karty vlozenej v záznamníku a odstránenie všetkých dát z pamätevej karty. Ak so záznamníkom používate nejakú kartu prvýkrát, odporúčame ju najskôr naformátovať. Pamäťovú kartu naformátujete, ak sa zobrazí hlásenie “Format Error” (Chyba formátovania) alebo “Process Error” (Procesná chyba).</p> <p>YES (Áno): Zobrazenie animovaného hlásenia “Formatting...” (Formátovanie...) a naformátovanie pamäťového média.</p> <p>NO (Nie)*: Pamäťové médium sa nenaformátuje.</p> <p>■ Poznámky</p> <ul style="list-style-type: none"> • Na formátovanie pamätevej karty použite funkciu formátovania záznamníka. • Ak naformátujete pamäťovú kartu, všetky dáta uložené záznamníkom sa odstránia. Po naformátovaní pamätevej karty nie je možné obnoviť odstránené dáta. • Po naformátovaní dodávanej pamätevej karty SD sa odstráni aj návod na použitie na nej uložený. Kópia návodu na použitie je dostupná na domovskej podpornej stránke Sony (podľa danej krajiny): Spotrebiteľia v Európe: http://support.sony-europe.com/DNA Spotrebiteľia v ostatných krajinách: http://www.sony-asia.com/support 	–

Bezpečnostné upozornenia

Napájanie

Zariadenie je určené len pre prevádzku pri jednosmernom napätí 3,0 V alebo 2,4 V. Používajte dve alkalické batérie LR03 (veľkosť AAA) alebo dve nabíjateľné batérie NH-AAA, alebo pripojte záznamník do elektrickej siete cez konektor DC IN 3V pomocou AC adaptéra.

Bezpečnosť

Zariadenie nepoužívajte počas vedenia akéhokoľvek motorového vozidla, ani počas bicyklovania.

Manipulácia

- Nenechávajte zariadenie v blízkosti zdrojov tepla, nevystavujte ho priamemu slnečnému žiareniu, nadmernému pôsobeniu prachu alebo mechanickým otrasom.
- Ak by došlo k vniknutiu akéhokoľvek pevného objektu, alebo kvapaliny do zariadenia, vyberte batérie a pred opätovným použitím nechajte zariadenie prekontrolovať v autorizovanom servise.

- Na zariadenie nesmie špliechať voda. Zariadenie nie je vode odolné. Dávajte pozor obzvlášť v nasledovných situáciách.
 - Ak máte zariadenie vo vrecku a vstúpite do kúpeľne atď. Ak sa zohnete, zariadenie môže spadnúť do vody a namočiť sa.
 - Ak zariadenie používate v prostredí, kde je vystavené dažďu, snehu alebo vlhkosti.
 - V prípade, že sa potíte. Ak sa dotýkate zariadenia mokrymi rukami, alebo ak ho vložíte do vrecka prepoteného odevu, zariadenie môže navlhnúť.
- Ak je okolitý vzduch príliš suchý, môžete pri používaní slúchadiel pociťovať bolesť v ušiach. Nejde o poruchu slúchadiel, ale spôsobuje to statická elektriika akumulovaná vo vašom tele. Statickú elektriiku môžete redukovať nosením nesyntetických odevov, ktoré bránia generovaniu statickej elektriiky.

Rušenie

- V prípade, že zariadenie umiestnite do blízkosti zdroja striedavého prúdu, žiarivky alebo mobilného telefónu, môže byť pri nahrávaní alebo pri prehrávaní počuť rušenie.
- Rušenie (šum) sa môže nahráť aj v prípade, že náhodou šuchnete prstom alebo iným predmetom po zariadení počas nahrávania.

Údržba

Na čistenie povrchu zariadenia použite jemnú handričku mierne navlhčenú vo vode. Potom povrch utrite mäkkou suchou handričkou. Nepoužívajte lieh, benzín alebo riedidlá.

Ak máte akékoľvek otázky alebo problémy týkajúce sa vášho zariadenia, kontaktujte predajcu Sony.

AC adaptér

- AC adaptér pripojte do ľahko dostupnej elektrickej zásuvky.

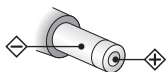

Polarita konektora

V prípade výskytu problémov s adaptérom ho ihneď odpojte od elektrickej siete.

- AC adaptér nepoužívajte v stiesnených priestoroch, napríklad medzi stenou a nábytkom.
- Aby ste predišli riziku vzniku požiaru alebo úrazu elektrickým prúdom, AC adaptér neumiestňujte na miesta vystavené vlhkosti.

Používanie pamäťovej karty

■ Poznámky

- Pamäťovú kartu naformátujte, ak sa zobrazí hlásenie “Format Error” (Chyba formátovania) alebo “Process Error” (Procesná chyba).
- Ak chcete formátovať kartu, formátujte ju v záznamníku. Správne fungovanie kariet naformátovaných v OS Windows alebo iných zariadeniach nie je zaručené.
- Ak so záznamníkom používate nejakú kartu prvýkrát, najskôr ju naformátujte.
- Ak formátujete kartu obsahujúcu nahrané dáta, nahrané dáta sa odstraňujú. Neodstráňte si dôležité dáta.
- Kartu neskladujte v dosahu malých detí. Môžu ju prehltnúť.
- Kartu nevkladajte ani nevyberajte počas nahrávania/prehrávania/formátovania. Môže dôjsť k poškodeniu záznamníka.

- Kartu nevyberajte počas zobrazenia animovaného hlásenia “Please Wait” (Čakajte) na displeji, ani keď bliká indikátor prístupu k pamäťovej karte naoranžovo. Môžu sa poškodiť dáta.
- Nezaručujeme správne fungovanie všetkých typov kompatibilných kariet v záznamníku.
- Nie je možné používať karty ROM (pamäť len na čítanie) ani karty chránené pred zápisom. Ak je ochranná klapka na pamäťovej karte v polohe znemožňujúcej zápis, prepnite ju v smere šípky do polohy umožňujúcej zápis.

Ochranná klapka

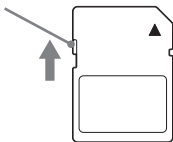

- V nasledovných prípadoch sa môžu poškodiť dáta:
 - Ak vyberiete kartu alebo vypnete záznamník počas čítania alebo zápisu.
 - Ak kartu používate na miestach vystavených statickej elektrine alebo elektrickému šumu.
- Nezodpovedáme za straty ani poškodenie nahraných dát.
- Dôležité dáta odporúčame zálohovať.

- Nedotýkajte sa kontaktov karty rukami ani kovovými predmetmi.
- Kartu nelámete, neohýňajte, ani ju nenechajte spadnúť.
- Kartu nerozoberajte, ani ju neupravujte.
- Kartu nevystavujte pôsobeniu vody.
- Kartu nepoužívajte na nasledovných miestach:
 - Miestach nevhodných pre prevádzkovanie, vrátane miest, akými sú vyhriaty interiér automobilu zaparkovaného na slnečnom žiarení a/alebo v lete v exteriéroch vystavených priamemu slnečnému žiareniu, ani na miestach v blízkosti vykurovacích telies.
 - Na vlhkých miestach alebo miestach s výskytom koróznych látok.
- Pri používaní karty ju vložte do slotu pre pamäťovú kartu správnym smerom a stranou.

Technické údaje

Digitálny záznamník na pamäťovú kartu

Poznámka

Tento digitálny záznamník nemá vstavanú pamäť. Pre nahrávanie súborov je nutné do záznamníka vložiť pamäťovú kartu.

Frekvenčný rozsah

75–20 000 Hz

Formát záznamu

Formát zvukovej kompresie (kodek): MP3

Dátový tok: 192 kb/s

Vzorkovacia frekvencia: 44,1 kHz

Prípona súboru: .mp3

Prehrávateľné formáty

Formát zvukovej kompresie (kodek):

MP3*1

Dátový tok: 32–320 kb/s, VBR

Vzorkovacie frekvencie: 16 kHz/

22,05 kHz/24 kHz/32 kHz/44,1 kHz/

48 kHz

Prípona súboru: .mp3*1

Reproduktor

Priemer cca 36 mm

Vstup/Výstup

- Konektor pre mikrofón (minikonektor, stereo)
 - Vstup pre mikrofón typu Plug in power (s napájaním), minimálna úroveň vstupného signálu 1,0 mV
- Konektor DC IN 3V
- Slot pre pamäťovú kartu SD
- Konektor pre slúchadlá (minikonektor, stereo)
 - Výstup pre slúchadlá s impedanciou 16–300 Ohm

Príkion

780 mW

Výstupný výkon

330 mW

Napájanie

Dve alkalické batérie LR03 (veľkosť AAA) (dodávané): Jednosmerné napätie (DC) 3,0 V

Jednosmerné napätie (DC) 3,0 V:

Pri používaní AC adaptéra*2

Dve nabíjateľné batérie NH-AAA-B2KN (nedodávané):

Jednosmerné napätie (DC) 2,4 V

Prevádzková teplota

5–35 °C

Rozmery (š/v/h) (okrem prečnievajúcich častí a ovládacích prvkov) (JEITA)*3

Cca 116 mm × 28,5 mm × 78 mm

Hmotnosť (JEITA)*3

Cca 145 g vrátane dvoch nabíjateľných batérií LR03

*1 Nie sú podporované všetky enkodéry.

*2 AC adaptér sa dodáva len s modelmi pre Čínu/Kóreu/Európu.

*3 Hodnota nameraná štandardom asociácie JEITA (Japan Electronics and Information Technology Industries Association)

Kapacita dodávanej pamäťovej karty SD (Užívateľsky dostupná kapacita)

2 GB

(cca 1,80 GB = 1 932 734 976 bajtov)

Časť kapacity pamäte sa použije ako zóna pre správu.

Dodávané príslušenstvo

Pozri str. 7.

Voliteľné príslušenstvo

Audio prepojovací kábel

RK-G136, RK-G139

(Okrem modelov pre Čínu/Európu)

Slúchadlá

Séria MDR-EX

(napríklad MDR-EX60LP)

Nabíjačka batérií

Modely pre Európu, ostatné krajiny/
regióny: BCG-34HSN

Modely pre Kóreu: BCG-34HSSN

Nabíjateľné batérie

NH-AAA-B2KN

(Okrem modelov pre Čínu)

Kompaktná nabíjačka a 2 ks viacúčelových kvalitných batérií veľkosti AAA

BCG-34HS2KAN

(Okrem modelov pre Čínu)

Právo na zmeny vyhradené.

Maximálny čas nahrávania*1*2

Maximálny čas nahrávania vo všetkých priečinkoch je nasledovný.

Pamäťová karta SD				
2 GB	4 GB	8 GB	16 GB	32 GB
22 h 20 min.	44 h 40 min.	89 h 25 min.	178 h	357 h

(h: hodiny/min.: minúty)

*1 Ak plánujete dlhé neprerušované nahrávanie, možno bude potrebné vymeniť batérie v priebehu nahrávania za nové. Podrobnosti o výdrží batérií pozri v ďalej tabuľke.

*2 Maximálny čas nahrávania uvedený v tabuľke je orientačný a závisí od špecifikácií používanej pamätevej karty.

Výdrž batérií

Pri použití alkalických batérií LR03 Sony (SG) (veľkosť AAA)*1

Nahrávanie	Prehrávanie cez reproduktor*2	Prehrávanie cez slúchadlá
32 h	13 h	31 h

(h: hodina)

Pri používaní nabíjateľných batérií Sony NH-AAA-B2KN*1

Nahrávanie	Prehrávanie cez reproduktor*2	Prehrávanie cez slúchadlá
22 h	10 h	20 h

(h: hodina)

*1 Výdrž batérií je meraná pri testoch pomocou vlastných metód spoločnosti Sony.

Výdrž batérií môže byť v závislosti od spôsobu používania záznamníka kratšia.

*2 Pri prehrávaní hudby cez vstavaný reproduktor a nastavení úrovne hlasitosti na hodnotu 14.

Riešenie problémov

Pred odovzdaním záznamníka do servisu si najskôr prečítajte tento prehľad. Ak problémy naďalej pretrvávajú, kontaktujte najbližšieho predajcu Sony.

Podporné informácie o záznamníku sú dostupné na nasledovných web-stránkach:

Spotrebiteľia v Európe:

<http://support.sony-europe.com/DNA>

Spotrebiteľia v ostatných krajinách:

<http://www.sony-asia.com/support>

Nezabudnite, že počas servisných činností alebo opráv môže dôjsť k odstráneniu nahraných súborov.

Príznak (Problém)

Riešenie

Počuť šum.

- Počas záznamu ste ťukli prstom alebo iným predmetom po záznamníku, z tohto dôvodu sa do záznamu nahral šum.
 - Počas prehrávania alebo nahrávania bol záznamník umiestnený blízko napájacieho zdroja, žiarivky alebo mobilného telefónu.
 - Konektor pripojeného mikrofónu je znečistený. Vyčistite konektor.
 - Konektor pripojených slúchadiel je znečistený. Vyčistite konektor.
 - Počas pozastavenia nahrávania môže byť počuť šum.
-

Príznak (Problém)	Riešenie
Záznamník sa nedá vypnúť.	<ul style="list-style-type: none"> • Posuňte prepínač HOLD•POWER do smeru “POWER” (Napájanie) a pridržte ho v tejto polohe, kým sa nezobrazí animované hlásenie “Power Off” (Vypnutie) (str. 19).
Záznamník sa nedá zapnúť.	<ul style="list-style-type: none"> • Záznamník je vypnutý. Posuňte prepínač HOLD•POWER do smeru “POWER” (Napájanie) a pridržte ho v tejto polohe, kým sa nezobrazí úvodné animované hlásenie (str. 19). • Batérie nie sú vložené podľa správnej polariry (str. 13). • Vložte nové batérie (str. 13). • Vyberte batérie a opäť ich vložte.
Záznamník nefunguje správne.	<ul style="list-style-type: none"> • Vyberte batérie a opäť ich vložte.
Záznamník sa dlho inicializuje.	<ul style="list-style-type: none"> • Ak zariadenie sprístupňuje väčší objem dát, inicializácia záznamníka môže trvať dlhší čas. Nejde o poruchu záznamníka. Počkajte kým nezmlizne úvodné zobrazenie.
Záznamník nefunguje správne.	<ul style="list-style-type: none"> • Zrejme ste naformátovali pamäťovú kartu pomocou PC. Na formátovanie pamäťovej karty použite funkciu formátovania záznamníka (str. 43).
Záznamník nefunguje ani po stlačení nejakého tlačidla.	<ul style="list-style-type: none"> • Batérie sú vybité (str. 14). • Záznamník je vypnutý. Posuňte prepínač HOLD•POWER do smeru “POWER” (Napájanie) a pridržte ho v tejto polohe, kým sa nezobrazí kým sa nezobrazí úvodné animované hlásenie (str. 19). • Je zapnutá funkcia HOLD. Posuňte prepínač HOLD•POWER smerom do stredu (str. 11).
Z reproduktora nepočuť zvuk.	<ul style="list-style-type: none"> • Hlasitosť je nastavená na minimum (str. 31). • K záznamníku sú pripojené slúchadlá (str. 32).

Príznak (Problém)	Riešenie
Z reproduktora je počuť zvuk, aj keď sú zapojené slúchadlá.	<ul style="list-style-type: none"> • Ak počas prehrávania zapojíte slúchadlá nesprávne, zvuk môže byť počuť aj z reproduktora. Odpojte slúchadlá a znova ich správne zapojte.
Nie je možné spustiť nahrávanie a zobrazí sa hlásenie “Memory Full” (Zaplnená pamäť).	<ul style="list-style-type: none"> • Pamäťová karta je plná. Odstráňte nepotrebné súbory (str. 35) a vykonajte operáciu “Re-Sort by Date” (Usporiadať podľa dátumu), alebo vložte novú pamäťovú kartu.
Záznamník nie je možné ovládať a zobrazí sa hlásenie “File Full” (Presiahnutý počet súborov).	<ul style="list-style-type: none"> • Odstráňte nepotrebné súbory (str. 35) a vykonajte operáciu “Re-Sort by Date” (Usporiadať podľa dátumu), alebo vložte novú pamäťovú kartu.
Súbor nie je možné nahráť.	<ul style="list-style-type: none"> • Voľná kapacita pamäte je nedostatočná.
Hlasitosť prehrávania je príliš nízka.	<ul style="list-style-type: none"> • Úroveň hlasitosti je minimálna. Stláčaním VOL + alebo – nastavte hlasitosť (str. 31). • Ak je to možné, nahrávajte bližšie k zdroju nahrávania.
Hlasitosť prehrávania je príliš nízka. Zobrazí sa hlásenie “Volume Lowered” (Hlasitosť sa znížila).*	<ul style="list-style-type: none"> • Ak po zobrazení hlásenia “Check The Volume Level” (Overte úroveň hlasitosti) do určitého času neznižíte úroveň hlasitosti, úroveň hlasitosti sa zníži automaticky.
Ak nahrávate z iného zariadenia, úroveň vstupného signálu je príliš silná alebo slabá.	<ul style="list-style-type: none"> • Prepojte slúchadlový konektor na inom zariadení s konektorom  (mikrofón) na záznamníku a nastavte úroveň hlasitosti na zariadení pripojenom k záznamníku.
Pamäťová karta sa nesprístupnila.	<ul style="list-style-type: none"> • Vyberte pamäťovú kartu. Potom ju vložte správnou polohou aj smerom.

Príznak (Problém)	Riešenie
Dátum spustenia nahrávania je zobrazený ako “----” “--:--”.	<ul style="list-style-type: none"> Dátum a čas nahrávania sa nezobrazí, ak ste v čase nahrávania súboru nemali nastavený dátum a čas.
Výdrž batérií je príliš krátka.	<ul style="list-style-type: none"> Výdrž batérií na str. 49 je uvádzaná za predpokladu, že sa prehráva s hlasitosťou nastavenou na úrovni 14. Výdrž batérií môže byť v závislosti od spôsobu používania zariadenia kratšia.
Batérie, ktoré ste nechali dlhší čas vložené v záznamníku nemajú žiadnu kapacitu.	<ul style="list-style-type: none"> Aj napriek tomu, že záznamník nepoužívate, batérie sa postupne vybijajú. Ak nebudete záznamník dlhší čas používať, odporúčame vám ho vypnúť (str. 19), alebo z neho vybrať batérie, čím sa predlí ich životnosť.
Znak v názve priečinka alebo súboru nie je čitateľný.	<ul style="list-style-type: none"> Záznamník nepodporuje alebo nezobrazí niektoré špeciálne znaky a symboly zadané v PC pomocou aplikácie Windows Explorer alebo pracovnej plochy OS Macintosh.
Animované hlásenie “Please Wait” (Čakajte) sa nevypló.	<ul style="list-style-type: none"> Ak záznamník sprístupňuje väčší objem dát, animované hlásenie sa môže zobraziť aj na dlhší čas. Nejde o poruchu záznamníka. Počkajte, kým hlásenie nezmizne.

* Len modely pre Európu.

Prehľad hlásení

Hlásenie	Príčina/Riešenie
HOLD. Slide HOLD Switch to Activate. (Blokovanie. Pre odblokovanie posuňte prepínač HOLD.)	<ul style="list-style-type: none">• Všetky prevádzkové tlačidlá sú blokované, lebo je záznamník v režime HOLD, aby sa predišlo nežiaducim operáciám. Posuňte prepínač HOLD•POWER smerom do stredu, aby sa záznamník odblokoval z režimu HOLD (str. 11).
Low Battery (Slabé batérie)	<ul style="list-style-type: none">• Batérie sú nepoužiteľné. Vymeňte staré alkalické batérie LR03 (veľkosť AAA) za nové (str. 13).
Memory Card Error (Chyba pamäťovej karty)	<ul style="list-style-type: none">• Pri vložení pamäťovej karty do slotu pre pamäťovú kartu sa vyskytla chyba. Vyberte kartu a vložte ju znova. Ak sa hlásenie znova zobrazí, vymeňte pamäťovú kartu za novú.
Memory Card Not Supported (Nepodporovaná pamäťová karta)	<ul style="list-style-type: none">• Je vložená pamäťová karta, ktorú záznamník nepodporuje. Pozri “Kompatibilné pamäťové karty” na str. 17.
Memory Card Locked (Pamäťová karta je zablokovaná)	<ul style="list-style-type: none">• Pamäťová karta je chránená pred zápisom. V záznamníku nie je možné používať pamäťovú kartu chránenú pred zápisom.
Read Only Memory Card (Pamäťová karta je určená len na čítanie)	<ul style="list-style-type: none">• Je vložená pamäťová karta určená len na čítanie. V záznamníku nie je možné používať pamäťovú kartu určenú len na čítanie.
Memory Full (Zaplnená pamäť)	<ul style="list-style-type: none">• Zostávajúca kapacita pamäťovej karty v záznamníku je nedostatočná. Odstráňte nepotrebné súbory (str. 35) a vykonajte operáciu “Re-Sort by Date” (Usporiadať podľa dátumu), alebo vložte novú pamäťovú kartu.

Hlásenie	Príčina/Riešenie
File Full (Presiahnutý počet súborov)	<ul style="list-style-type: none"> • Keďže je vo zvolenom priečinku už maximálny počet súborov alebo celkový počet súborov uložených na karte v záznamníku presiahol maximum, nie je možné nahrávať nový súbor. Odstráňte nepotrebné súbory (str. 35) a vykonajte operáciu “Re-Sort by Date” (Usporiadať podľa dátumu), alebo vložte novú pamäťovú kartu.
File Damaged (Poškodený súbor)	<ul style="list-style-type: none"> • Súbory nie je možné prehrávať alebo editovať z dôvodu poškodenia dát zvolených súborov.
Format Error (Chyba formátovania)	<ul style="list-style-type: none"> • Na formátovanie pamäťovej karty použite v Menu funkciu formátovania (str. 43). Na formátovanie pamäťovej karty nepoužívajte PC.
Process Error (Chyba spracovania)	<ul style="list-style-type: none"> • Vyberte a opäť vložte batérie. • Zálohujte si všetky údaje a pomocou Menu naformátujte pamäťovú kartu (str. 43).
No File (Žiadny súbor)	<ul style="list-style-type: none"> • Na pamäťovej karte nie sú žiadne súbory.
Low Battery-Cannot Execute (Slabé batérie. Operáciu nie je možné vykonať.)	<ul style="list-style-type: none"> • Operáciu “Format” (Formátovať), “Re-Sort by Date” (Usporiadať podľa dátumu) ani tlačidlo ERASE nie je možné použiť, pretože sú batérie vybité. Vymeňte staré alkalické batérie LR03 (veľkosť AAA) za nové (str. 13).
Unknown Data (Neznáme dáta)	<ul style="list-style-type: none"> • Dáta nie sú vo formáte podporovanom záznamníkom. Záznamník podporuje len súbory MP3 (.mp3). Podrobnosti pozri “Digitálny záznamník na pamäťovú kartu” na str. 47. • Súbory s ochranou autorských práv nie je možné prehrávať.
Invalid Operation (Nesprávna operácia)	<ul style="list-style-type: none"> • Ak pamäťová karta obsahuje chybné bloky, nie je na ňu možné zapisovať. Prípravte si novú kartu a vymeňte aktuálne používanú kartu.

Hlásenie	Príčina/Riešenie
New File (Nový súbor)	<ul style="list-style-type: none"> • Práve nahrávaný súbor dosiahol maximálnu veľkosť (1 GB). Súbor sa automaticky rozdelí a nahrávanie bude pokračovať ako nový súbor.
No Memory Card (Žiadna pamäťová karta)	<ul style="list-style-type: none"> • V slotu pre pamäťovú kartu nie je vložená žiadna pamäťová karta. Do slotu vložte pamäťovú kartu.
System Error (Systémová chyba)	<ul style="list-style-type: none"> • Vyskytla sa systémová chyba, ktorá nie je uvedená v tomto zozname. Vyberte a opäť vložte batérie.
No Files Found (Nenašli sa žiadne súbory)	<ul style="list-style-type: none"> • Záznamník nedokáže vykonať operáciu “Re-Sort by Date” (Usporiadať podľa dátumu), pretože nie sú dostupné žiadne cieľové súbory.
Could Not Re-sort Some Files (Nebolo možné usporiadať určité súbory)	<ul style="list-style-type: none"> • Výsledok funkcie “Re-Sort by Date” (Usporiadať podľa dátumu): Niektoré súbory sa chronologicky neusporiadali.
Could Not Erase Some Files (Nebolo možné odstrániť určité súbory)	<ul style="list-style-type: none"> • Výsledok funkcie “Re-Sort by Date” (Usporiadať podľa dátumu): Niektoré súbory sa neodstránili.
Cannot Erase This File (Nie je možné odstrániť tento súbor)	<ul style="list-style-type: none"> • Súbor nie je možné odstrániť, pretože je chránený, alebo je určený len na čítanie.
Start Recording (Spustite nahrávanie)	<ul style="list-style-type: none"> • Na pamäťovej karte nie sú žiadne súbory.
Check The Volume Level* (Overte úroveň hlasitosti)	<ul style="list-style-type: none"> • Odporúčame vám nepočúvať zvuk pri vysokej úrovni hlasitosti.
Volume Lowered* (Hlasitosť sa znížila)	<ul style="list-style-type: none"> • Ak po zobrazení hlásenia “Check The Volume Level” (Overte úroveň hlasitosti) do určitého času neznížite úroveň hlasitosti, úroveň hlasitosti sa zníži automaticky.

* Len modely pre Európu.

Displej (Prehľad zobrazení)

Zobrazenie v režime zastavenia

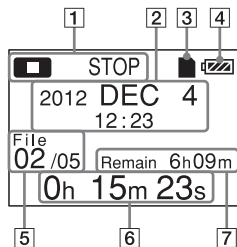

- 1 Stav záznamníka
- 2 Dátum spustenia nahrávania

Rada

Ak je zvolený súbor nahraný iným zariadením, v 1. riadku sa zobrazuje názov priečinka a v 2. riadku názov súboru.

- 3 Indikátor pamätovej karty
- 4 Indikátor stavu batérií
- 5 Informácie o súbore

Číslo práve zvoleného nahraného súboru (súbory nahrané v rovnaký deň sa číslujú postupne)/celkový počet súborov nahraných v rovnaký deň.

- 6 Uplynutý prehrávací čas
- 7 Zostávajúci čas nahrávania

Zobrazenie v režime nahrávania

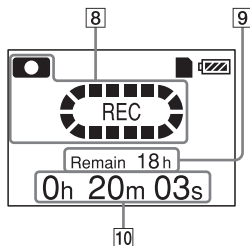

- 8 Stav záznamníka
- 9 Zostávajúci čas nahrávania
- 10 Uplynutý čas nahrávania

Zobrazenie v režime prehrávania

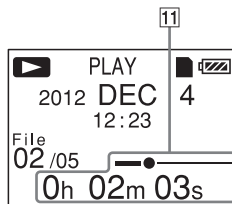

- 11** Uplynutý prehrávací čas/
lišta pre aktuálny súbor

Zobrazenie v režime HOLD

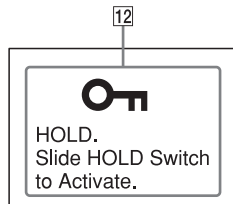

- 12** Indikátor HOLD
Zobrazí sa, keď je záznamník
v režime HOLD, aby sa zabránilo
nežiaducim náhodným operáciám.
Záznamník odblokujete z režimu
HOLD posunutím prepínača
HOLD•POWER smerom do stredu
(str. 11).

Index

A

Alkalické batérie 13, 49

B

Bezpečnostné upozornenia 44

C

Čas nahrávania 49

E

Externý mikrofón 27

H

HOLD 11

I

Index častí a ovládacích prvkov

 Displej 57

 Predná časť 8

 Zadná časť 10

Indikátor stavu batérií 14

M

Menu

 Beep (Zvukový signál) 40, 42

 Date&Time (Dátum a čas) 40, 41

 Format (Formátovať) 40, 43

 Language (Jazyk) 40, 42

 Nastavenia 38

 Nastavenia v Menu 40

 Re-Sort by Date

 (Usporiadať podľa dátumu) 40, 41

 Select Input (Zvoliť vstup) 40, 42

 System Information

 (Systémové informácie) 40, 42

N

Nabíjateľné batérie 49

Nahrávanie 24

Nahrávanie pomocou iných zariadení 34

Nahrávanie z iných zariadení 28

Nastavenie hodín 20, 40, 41

Nastavenie hlasitosti 31

Nastavenie jazyka 22, 40, 42

O

Odstrašňovanie 35

P

Pamäťová karta 16, 45

Pamäťová karta SD/SDHC 16

Pozastavenie nahrávania 26

Prehľad hlásení 54

Prehrávanie 30

Prepínač HOLD•POWER 11, 19

R

Re-Sort by Date
(Usporiadať podľa dátumu) 40, 41

Riešenie problémov 50

S

Súbory MP3 47

Šum 44

T

Technické údaje 47

U

Udržiavanie primeranej úrovne
hlasitosti 12

Údržba 45

V

Vloženie batérií 13

Vyhľadávanie vpred (Cue) 32

Vyhľadávanie vzad (Review) 32

Výber vstupného signálu 27, 28, 40, 42

Výdrž batérií 49

Z

Zobrazenie aktuálneho dátumu a času 21

<http://www.sony.net/>

Sony Corporation Printed in Czech Republic (EU)

CZ



Nakládání s nepotřebným elektrickým a elektronickým zařízením (platné v Evropské unii a dalších evropských státech uplatňujících oddělený systém sběru)

Tento symbol umístěný na výrobku nebo jeho balení upozorňuje, že by s výrobkem po ukončení jeho životnosti nemělo být nakládáno jako s běžným odpadem z domácnosti. Místo toho by měl být odložen do sběrného místa určeného k recyklaci elektronických výrobků a zařízení. Dodržením této instrukce zabráníte negativním dopadům na životní prostředí a zdraví lidí, které naopak může být ohroženo nesprávným nakládáním s výrobkem při jeho likvidaci. Recyklováním materiálů, z nichž je výrobek vyroben, pomůžete zachovat přírodní zdroje. Pro získání dalších informací o recyklaci tohoto výrobku kontaktujte prosím místní orgány státní správy, místní firmu zabezpečující likvidaci a sběr odpadů nebo prodejnu, v níž jste výrobek zakoupili.

SK



Likvidácia starých elektrických a elektronických zariadení (Platí v Európskej únii a ostatných európskych krajinách so zavedeným separovaným zberom)

Tento symbol na výrobku alebo obale znamená, že s výrobkom nemôže byť nakladané ako s domovým odpadom. Miesto toho je potrebné ho doručiť do vyhradeného zberného miesta na recykláciu elektrozariadení. Tým, že zaistíte správne zneškodnenie, pomôžete zabrániť potencionálnemu negatívne vplyvu na životné prostredie a ľudské zdravie, ktoré by v opačnom prípade hrozilo pri nesprávnom nakladaní s týmto výrobkom. Recyklácia materiálov pomáha uchovávať prírodné zdroje. Pre získanie ďalších podrobných informácií o recyklácii tohoto výrobku kontaktujte prosím váš miestny alebo obecný úrad, miestnu službu pre zber domového odpadu alebo predajňu, kde ste výrobok zakúpili.