

# CD radio kasetofon

CFD-S07CP

©2010 Sony Corporation

Uputstvo za upotrebu

<http://www.sony.net/>

## UPOZORENJE

**Kako biste umanjili rizik od požara ili strujnog udara, ne izlažite ovaj uređaj kiši niti vlazi.**

Radi smanjenja rizika od požara, ne prekrivajte ventilacione otvore ovog uređaja novinama, stolnjacima, zavesama, itd. Nemojte postavljati upaljene sveće na uređaj.

Kako biste sprečili požar ili električni udar, ne izlažite uređaj kapljanju ili prskanju i ne stavljajte na uređaj posude sa tečnošću, npr. vaze.

Budući da se odspajanje uređaja sa mrežnog napona izvodi putem mrežnog kabla, spojite uređaj na lako dostupnu utičnicu. Ako primetite kakve nepravilnosti na uređaju, odmah odspojite mrežni utikač iz utičnice.

Uređaj nije odspojen sa mrežnog napajanja sve dok je spojen na zidnu utičnicu, čak i ako je isključen.

Ne postavljajte uređaj u uzan prostor, poput police za knjige ili ugradnog ormarića.

Baterije nemojte izlagati (paketić baterija ili umetnute baterije) visokoj temperaturi, na primer, direktnom sunčevom svetlu, vatri ili sličnom, na duži vremenski period.

Nazivna pločica i važne sigurnosne informacije nalaze se na spoljnoj donjoj strani uređaja.

Prevelik pritisak zvuka iz slušalica može uzrokovati gubitak sluha.



**Odlaganje stare električne i elektronske opreme (primenjivo u Evropskoj uniji i ostalim evropskim državama sa posebnim sistemima za odlaganje)**

Ova oznaka na proizvodu ili na ambalaži označava da se ovaj proizvod ne sme zbrinjavati kao kućni otpad. Umesto toga, opremu za odlaganje odnesite u vama najbliže mesto za skupljanje i recikliranje električnog i elektronskog otpada. Pravilnim odlaganjem ovog proizvoda sprečićete potencijalne negativne posledice po okolinu i ljudsko zdravlje koje inače mogu imati uticaja ukoliko se uređaj ne odloži na pravilan način. Reciklažom materijala pomažete u očuvanju prirodnih izvora. Za detaljnije informacije o recikliranju proizvoda, obratite se lokalnom uredu, komunalnoj službi ili prodavnicu gde ste kupili uređaj.



**Odlaganje starih baterija (primenjivo u Evropskoj uniji i ostalim evropskim državama sa posebnim sistemima za odlaganje)**

Ovaj znak na bateriji ili ambalaži ukazuje da se baterija isporučena sa ovim proizvodom ne sme odlagati sa kućnim otpadom.

Na nekim baterijama ovaj simbol može biti istaknut zajedno sa hemijskim simbolom. Hemijski simbol za živo (Hg) ili olovo (Pb) dodaje se ako baterija sadrži više od 0,0005% žive ili 0,004% olova.

Pravilnim zbrinjavanjem baterija pomažete u sprečavanju mogućih negativnih posledica po okolinu i ljudsko zdravlje, do kojih može doći nepravilnim zbrinjavanjem baterija. Reciklažom materijala pomažete u očuvanju prirodnih izvora.

U slučaju da neki proizvod iz sigurnosnih razloga ili zbog performansi ili ispravnosti zahteva stalnu vezu sa ugrađenom baterijom, njenu zamenu valja poveriti isključivo ovlašćenom servisu.

Kako bi se garantovalo pravilno rukovanje baterijom, na kraju njenog radnog veka je odnesite na odlagalište za recikliranje električne i elektronske opreme.

Za sve ostale baterije molimo da pogledate poglavlje o tome kako sigurno izvaditi bateriju iz uređaja. Odnosite je na odlagalište za recikliranje dotrajalih baterija.

Za detaljne informacije o reciklaži ovog proizvoda ili baterije, molimo kontaktirajte vašu lokalnu upravu, odlagalište otpada ili prodavnicu gde ste kupili proizvod.

## Napomena za korisnike: sledeća informacija odnosi se samo na uređaje prodane u zemljama koje primenjuju direktive EU

Proizvođač ovog uređaja je Sony Corporation 1-7-1 Konan, Minato-ku, Tokyo, 108-0075 Japan. Ovlašćeni predstavnik za EMC i sigurnost proizvoda je Sony Deutschland GmbH, Hedelfinger Strasse 61, 70327 Stuttgart, Nemačka. Za pitanja servisa i garancije pogledajte adresu na garantnom listu.

## Napomena o DualDisc diskovima

DualDisc je dvostrani disk koji objedinjuje snimljeni DVD materijal na jednoj strani i digitalni audio materijal na drugoj. Ipak, pošto strana sa digitalnim audio materijalom nije usklađena sa Compact Disc (CD) standardom, ne možemo garantovati reprodukciju na ovom proizvodu.

## Izvori napajanja

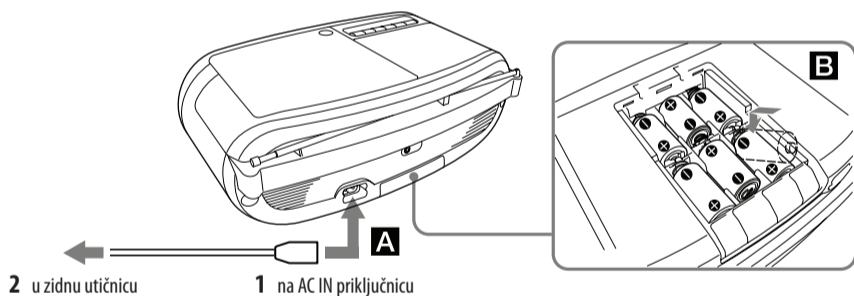

Spojite mrežni kabl **A** ili u ležište za baterije **B** umetnite šest baterija R14 (veličine C) (opcija).

### Napomene

- Zamenite baterije kad se indikator OPR/BATT zatamni ili kad uređaj prestane da radi.
- Zamenite sve baterije novima istovremeno. Pre zamene baterija, izvadite disk iz uređaja.
- Za upotrebu baterijskog napajanja odspojite mrežni kabl sa uređaja.
- Kad uređaj koristite sa baterijskim napajanjem, ne možete ga uključiti pomoću daljinskog upravljača.

## Priprema daljinskog upravljača

Umetnite dve baterije R03 (veličina AAA) (opcija)

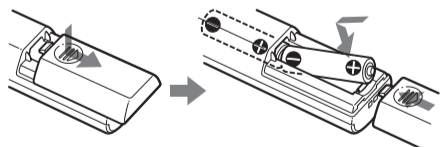

## Zamena baterija

Uz normalnu upotrebu baterije bi trebale trajati oko 6 meseci. Kad se više ne može rukovati uređajem pomoću daljinskog upravljača, zamenite baterije novima.

## Za korisnike u Evropi

Uređaj će se automatski isključiti nakon 30 minuta ako posle reprodukcije ili završetka snimanja iz izvora CD, TAPE ili AUDIO IN ne bude aktivirana nijedna funkcija.

## Tehnički podaci

### CD uređaj

Sistem  
Digitalni audio sistem sa kompaktnim diskom

Funkcije laserske diode  
Trajanje emisije: Kontinuirano  
Snaga lasera: Manje od 44,6 μW  
(Ta snaga je izmerena na udaljenosti od 200 mm od površine sočiva objekтива optičkog čitača uz otvor blende od 7 mm.)

Broj kanala  
2

Frekventni odziv  
20 Hz - 20 000 Hz +1/-2 dB

Zavijanje i podrhtavanje  
Ispod merljivog nivoa

### Radio

Frekventni opseg  
FM: 87,5 MHz - 108 MHz  
AM: 531 kHz - 1,602 kHz

MEDUFREKVENCIJA  
FM: 128 kHz  
AM: 45 kHz

Antene  
FM: Teleskopska antena  
AM: Ugrađena feritna antena

### Kasetofon

Sistem snimanja  
2-kanalni stereo sa 4 zapisa

Vreme premotavanja  
Oko 150 s sa Sonyjevom kasetom C-60

Frekventni odziv  
TYPE I (normal): 80 Hz - 10,000 Hz

### Opšte

Zvučnik  
Širokopojasni: promer 8 cm, 4 Ω, kupasti (2)

Izlazi  
Priključnica za slušalice (stereo minipriključnica):  
Za slušalice impedanse 16 Ω - 32 Ω

Ulaz  
AUDIO IN priključnica (stereo minipriključnica)

Izlazna snaga  
1,7 W + 1,7 W (na 4 Ω, 10% harmoničkog izobličenja)

Napajanje  
Za CD radio kasetofon:  
230 V AC, 50 Hz  
9 V DC, 6 baterija R14 (veličina C)  
Za daljinski upravljač:  
3 V DC, 2 baterije R03 (veličina AAA)

Potrošnja  
AC 13 W

Trajanje baterije  
Za CD radio kasetofon:

#### Snimanje FM programa

Sony R14P: oko 4,5 h

Sony alkalna LR14: oko 19 h

#### Reprodukcija kasete

Sony R14P: oko 2,5 h

Sony alkalna LR14: oko 13 h

#### CD reprodukcija

Sony R14P: oko 1 h

Sony alkalna LR14: oko 8 h

## Diskovi kodirani za zaštitu autorskih prava

Ovaj uređaj namenjen je za reprodukciju diskova koji su usklađeni sa Compact Disc (CD) standardom. U poslednje vreme neke izdavačke kuće prodaju različite muzičke diskove s tehnologijom zaštite autorskih prava. Molimo imajte na umu da neki od tih diskova ne odgovaraju CD standardu i možda se neće reprodukovati na ovom uređaju.

MPEG Layer-3 tehnologija audio kodiranja i patenti imaju licencu kompanije Fraunhofer IIS i Thomson.

## Osnovne funkcije

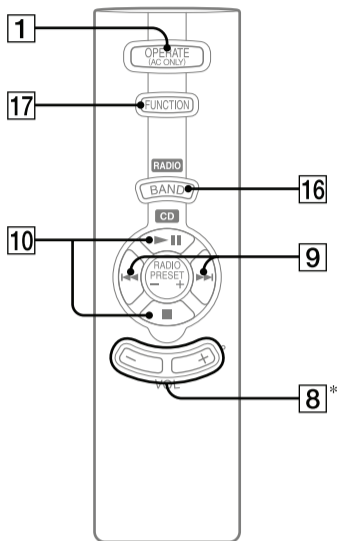
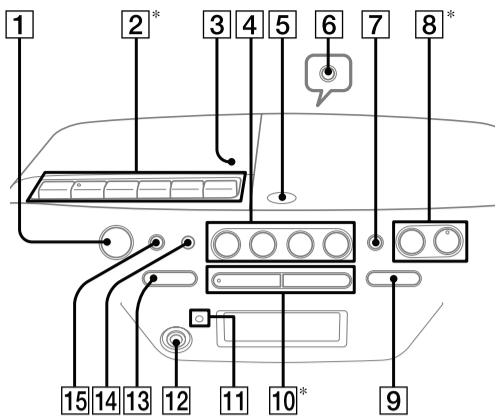

\* Tipke VOLUME + (VOL + na daljinskom upravljaču) [8], ► [10] i ► [2] (na uređaju) imaju ispuščenje.

## Pre upotrebe uređaja

### Uključenje/isključenje uređaja

Evropski model: Pritisnite OPERATE [1].  
Ostali modeli: Pritisnite POWER [1].

### Napomena

Prilikom uključivanja pritisnite i zadržite OPERATE (ili POWER) [1] dok se indikator OPR/BATT [11] ne uključi.

### Za podešavanje glasnoće

Pritisnite VOLUME +, - (VOL +, - na daljinskom upravljaču) [8].

### Za upotrebu slušalica

Spojite slušalice na priključnicu [6] (slušalice) na zadnjem delu uređaja.

### Za pojačavanje basova

Pritisnite MEGA BASS [7] na uređaju.  
Na ekranu se pojavljuje "MEGA BASS".  
Za vraćanje normalne glasnoće, ponovo pritisnite tipku.

## Reprodukcija CD/MP3 diska

- 1 Pritisnite OPERATE (POWER) [1].
- 2 Pritisnite CD [4] na uređaju.  
(Pritisnite više puta FUNCTION [17] na daljinskom uređaju, sve dok se na displeju ne prikaže "CD".)
- 3 Pritisnite ▲ PUSH OPEN/CLOSE [5] na uređaj te stavite u CD fioku disk sa nalepnicom prema gore.  
Za zatvaranje poklopca fiok disk pritisnite ▲ PUSH OPEN/CLOSE [5].

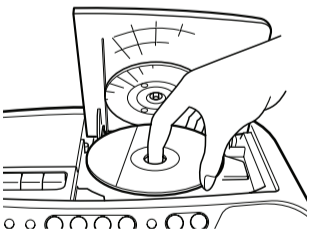

- 4 Pritisnite ► [10].  
Uređaj reprodukuje sve zapise/MP3 datoteke jednom.  
Nakon što je uređaj prilikom reprodukcije MP3 diska učitao podatke o datoteci, uključuje se MP3 indikator.

Audio CD



Broj zapisa      Vreme reprodukcije

MP3 disk

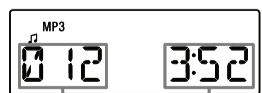

Broj MP3 datoteke      Nakon prikaza naziva foldera\* i naslova pesme pojavice se vreme reprodukcije\*\*.

\* Ako nema foldera, na displeju se prikazuje "ROOT".  
\*\* Ako u podacima sadržanim u ID3 tagu nema naziva pesme, prikazaće se "NO TITLE".  
\*\* Ako vreme reprodukcije iznosi više od 100 minuta, na displeju se prikazuje "--:--".

Za	Pritisnite
Pauzu reprodukcije	► [10]. Za nastavak reprodukcije, pritisnite ponovo.
Zaustavljanje reprodukcije	■ [10].
Prelazak na sledeći zapis/MP3 datoteku	►► [9].
Prelazak na prethodni zapis/MP3 datoteku	◄◄ [9].
Odabir foldera na MP3 disku	📁 + [13] na uređaju za odabir unapred i 📁 - [13] za odabir unazad.
Reprodukciju samo odabranog foldera (samo MP3 disk)	MODE [15] na uređaju sve dok se ne pojavi "FOLDER", ili 📁 + ili - [13] na uređaju za odabir foldera, a zatim ►► [10] za početak reprodukcije.
Traženje određenog dela pri slušanju zvuka	►► (unapred) ili ◄◄ (unazad) [9] tokom reprodukcije i zadržite dok ne pronađete željeno mesto.
Traženje određenog dela uz gledanje displeja	►► (unapred) ili ◄◄ (unazad) [9] tokom reprodukcije i zadržite dok ne pronađete željeno mesto, a zatim pritisnite ►► [10].
Vađenje diska	▲ PUSH OPEN/CLOSE [5] na uređaju.

### Saveti

- Reprodukcija započinje od zapisa/MP3 datoteke na kojoj ste zadnje zaustavili reprodukciju (Resume reprodukcija). Dok je reprodukcija zaustavljena, prikazuje se broj zapisa/MP3 datoteke koja će se reprodukovati.
- Za poništenje nastavka reprodukcije (za početak reprodukcije od početka prvog zapisa/MP3 datoteke), pritisnite ■ [10] dok je CD zaustavljen. Nastavak reprodukcije se takođe poništi kad otvorite fioku diska ili isključite uređaj.

### Primer strukture foldera i redosleda reprodukcije

Redosled reprodukcije foldera i datoteka je sledeći:

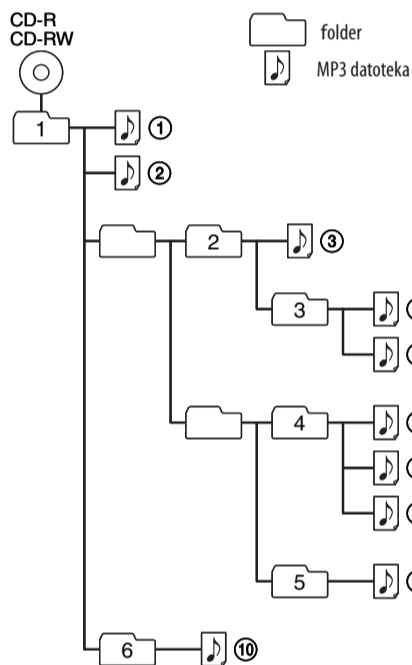

### Napomene o MP3 diskovima

- Kad umetnete disk, uređaj čita sve datoteke sa njega. Tokom tog vremena se prikazuje "READING". Ako disk sadrži mnogo foldera ili datoteka koje nisu MP3, uređaju će možda trebati duže vreme za početak reprodukcije ili za prelazak na sledeću MP3 datoteku.
- Savetujemo vam da na disk koji ćete slušati ne smestate nepotrebne foldere ili datoteke uz MP3 datoteke.
- Folder koji ne sadrži MP3 datoteke se preskače.  
Maksimalan broj datoteka: 511  
Maksimalan broj foldera: 256 (uključujući osnovni folder)  
Maksimalan broj foldera i datoteka zajedno: 512  
Maksimalan broj nivoa direktorijuma: 8
- Nazivi foldera i nazivi datoteka mogu se prikazati s maksimalno 64 znaka uključujući navodnike.
- Ovaj uređaj može prikazati znakove A - Z, 0 - 9 i .\_. Znakovi a - z prikazuju se kao A - Z (velikim slovima). Drugi znakovi se prikazuju kao ".\_".
- Ovaj uređaj podržava ID3 tag format verzije 1.0, 1.1, 2.2, 2.3 i 2.4. Kad datoteka sadrži ID3 tag informacije, može se prikazati naslov pesme, naziv izvođača i naziv albuma, a na displeju se pojavljuje "ID3". Ako datoteka nema ID3 tag informacije, prikazuje se "NO TITLE" umesto naslova pesme, "NO ARTIST" umesto naziva izvođača i "NO ALBUM" umesto naziva albuma. Uređaj može za ID3 tag informacije prikazati do 30 znakova.
- Kod imenovanja datoteke, nazivu datoteke uvek dodajte ekstenziju "mp3".
- Ako stavite ekstenziju "mp3" datoteci koja nije MP3 datoteka, uređaj ne može da prepozna datoteku pravilno i stvaraće glasan šum koji može da ošteti vaše zvučnike.
- Naziv datoteke ne odgovara ID3 tagu.

## Slušanje radio programa

- 1 Pritisnite OPERATE (POWER) [1].
- 2 Pritisnite RADIO BAND [4] na uređaju (BAND [16] na daljinskom upravljaču) više puta.  
Svaki put kad pritisnete tipku odabir talasnog područja se menja između AM i FM.
- 3 Zadržite TUNE + ili - [13] na uređaju dok se na displeju ne počnu menjati cifre frekvencije.  
Uređaj automatski pretražuje radio frekvencije i zaustavlja traženje kad pronađe stanicu sa dovoljno snažnim signalom.  
Ako ne možete da podesite stanicu, pritisnite TUNE + ili - [13] na uređaju više puta za promenu frekvencije korak po korak.  
Kod prijema FM stereo programa prikazuje se "ST".

### Savet

- Smetnje kod FM prijema možete smanjiti promenom stereo prijema u mono prijem.
- 1 Pritisnite MODE [15] na uređaju. Pojavljuje se bilo "STEREO" bilo "MONO".
  - 2 Tokom prikazivanja "STEREO", pritisnite MODE [15] na uređaju kako bi se prikazalo "MONO".

## Reprodukcija kasete

U ovom postupku koristite tipke na uređaju.

- 1 Pritisnite OPERATE (POWER) [1].
- 2 Pritisnite TAPE [4].
- 3 Pritisnite ■ ▲ [2] i umetnite kasetu u pripadajuće sanduče, stranom koju želite reprodukovati okrenutom prema gore. Koristite samo kasete TYPE I (normal).  
Za zatvaranje poklopca sandučeta kasete pritisnite CLOSE [3].  
Proverite da traka nije olabavljena kako biste sprečili oštećenje kasete ili uređaja.

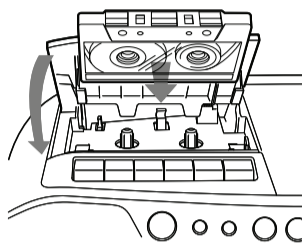

- 4 Pritisnite ► [2].  
Uređaj započinje reprodukciju.

Za	Pritisnite
Pauzu reprodukcije	[2]. Za nastavak reprodukcije, pritisnite ponovo.
Zaustavljanje reprodukcije	■ ▲ [2].
Brzo unapred ili premotavanje*	►► ili ◄◄ (brzo unapred ili premotavanje) [2]
Vađenje kasete	■ ▲ [2].

\* Kad je kasete sasvim namotana, pritisnite ■ ▲ [2] za njeno otpuštanje ►► ili ◄◄ [2].

## Snimanje na kasetu

U ovom postupku koristite tipke na uređaju.

- 1 Pritisnite OPERATE (POWER) [1].
- 2 Pritisnite ■ ▲ [2] za otvaranje sandučeta za kasetu i umetnite praznu kasetu, stranom na koju želite snimati okrenutom prema gore. Koristite samo kasete TYPE I (normal). Za zatvaranje poklopca sandučeta kasete pritisnite CLOSE [3].
- 3 Odaberite izvor koji želite snimati.  
Za snimanje sa CD uređaja, umetnite CD i pritisnite CD [4].  
Za snimanje sa radija podesite stanicu koju želite.
- 4 Pritisnite ● [2] za početak snimanja (automatski se pritisne ► [2]).

Za	Pritisnite
Pauzu snimanja	[2]. Za nastavak snimanja, pritisnite ponovo.
Zaustavljanje snimanja	■ ▲ [2].

### Saveti

- Podešavanje glasnoće ili naglašavanje tonova neće uticati na snimanje.
- Ako se kod prijema AM programa čuje pištanje nakon pritiska ● [2] u koraku 4, pritisnite MODE [15] na uređaju za odabir položaja ISS-a (Interference Suppress Switch) u kojem se najviše smanjuje šum.
- Za najbolje rezultate koristite pri snimanju mrežno napajanje.
- Snimak možete izbrisati na sledeći način:
  - 1 Pritisnite OPERATE (POWER) [1].
  - 2 Umetnite kasetu sa koje želite izbrisati snimak.
  - 3 Pritisnite TAPE [4].
  - 4 Pritisnite ● [2].

## Upotreba displeja

Informacije o CD-u možete da proverite na displeju.

### Provera informacija o audio CD-u

#### Za proveru ukupnog broja zapisa i vremena reprodukcije CD-a

Pritisnite dvaput **[10]** i možete proveriti informacije na displeju.

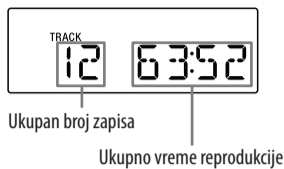

### Provera informacija o MP3 disku

#### Za proveru ukupnog broja foldera i ukupnog broja datoteka na CD-u

Pritisnite dvaput **[10]** i možete proveriti informacije na displeju.

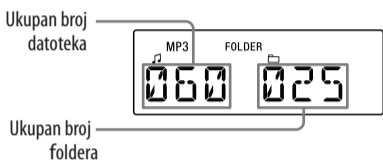

#### Za proveru informacija o datoteci

Pritisnite DISPLAY/ENTER **[14]** na uređaju pri reprodukciji MP3 diska. Prikaz se menja na sledeći način:

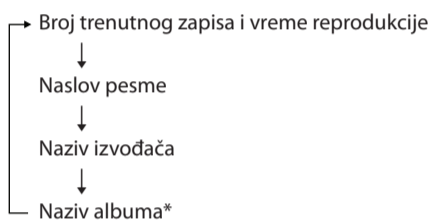

Ako podatak ne sadrži ID3 tag podatke, na displeju je prikazano "NO TITLE", "NO ARTIST" i "NO ALBUM".

\* Ako nema foldera, prikazuje se "ROOT".

## Ponavljanje zapisa/MP3 datoteka

### (ponavljanje reprodukcije)

Zapise/MP3 datoteke možete da reprodukujete uobičajenim redosledom ili u programiranoj reprodukciji.

- 1 Pritisnite OPERATE (POWER) **[1]**.
- 2 Pritisnite CD **[4]** na uređaju. (Pritisnite više puta FUNCTION **[17]** na daljinskom upravljaču, sve dok se na displeju ne prikaže "CD".)
- 3 Nastavite na sledeći način.

#### Za ponavljanje Učinite sledeće

Jednog zapisa/MP3 datoteke	1 Pritisnite više puta MODE <b>[15]</b> (pritisnite <b>[10]</b> , a zatim tokom reprodukcije pritisnite MODE <b>[15]</b> ) dok se ne pojavi "↵". 2 Pritisnite <b>[9]</b> ili <b>[9]</b> za odabir zapisa/MP3 datoteke koju želite ponavljati. 3 Pritisnite <b>[10]</b> .
----------------------------	--

Svih zapisa/MP3 datoteka na CD-u	1 Pritisnite više puta MODE <b>[15]</b> (pritisnite <b>[10]</b> , a zatim tokom reprodukcije pritisnite MODE <b>[15]</b> ) dok se ne pojavi "↵". 2 Pritisnite <b>[10]</b> .
----------------------------------	--

Odabrani folderi (samo za MP3 disk)	1 Pritisnite više puta MODE <b>[15]</b> (pritisnite <b>[10]</b> , a zatim tokom reprodukcije pritisnite MODE <b>[15]</b> ) dok se ne pojavi "FOLDER" i "↵". 2 Odaberite folder pritiskom na <b>[+]</b> ili <b>[−]</b> na uređaju. 3 Pritisnite <b>[10]</b> .
-------------------------------------	--

Programiranih zapisa/MP3 datoteka	1 Programiranih zapisa/MP3 datoteka (pogledajte "Programirana reprodukcija"). 2 Pritisnite više puta MODE <b>[15]</b> (pritisnite <b>[10]</b> , a zatim tokom reprodukcije pritisnite MODE <b>[15]</b> ) dok se ne pojavi "PGM" i "↵". 3 Pritisnite <b>[10]</b> .
-----------------------------------	---

### Isključenje ponavljanja reprodukcije

Pritisnite MODE **[15]** na uređaju (pritisnite tokom reprodukcije **[10]**, a zatim MODE **[15]**) više puta dok znak "↵" ne bude više prikazan na displeju.

## Reprodukcija zapisa/MP3 datoteka slučajnim redosledom

### (Shuffle reprodukcija)

Zapise/MP3 datoteke možete da reprodukujete slučajnim redosledom.

- 1 Pritisnite OPERATE (POWER) **[1]**.
- 2 Pritisnite CD **[4]** na uređaju. (Pritisnite više puta FUNCTION **[17]** na daljinskom upravljaču, sve dok se na displeju ne prikaže "CD".)
- 3 Pritisnite MODE **[15]** na uređaju (pritisnite tokom reprodukcije **[10]**, a zatim MODE **[15]**) više puta dok se "SHUF" ne prikaže na displeju.
- 4 Pritisnite **[10]** za početak reprodukcije slučajnim redosledom.

### Za isključenje reprodukcije slučajnim redosledom

Najpre zaustavite reprodukciju. Pritisnite MODE **[15]** na uređaju (pritisnite tokom reprodukcije **[10]**, a zatim MODE **[15]**) više puta dok "SHUF" ne bude više prikazano na displeju.

#### Saveti

- Tokom reprodukcije slučajnim redosledom ne možete odabrati prethodni zapis/MP3 datoteku pritiskom tipke **[9]**.
- Funkcija nastavka reprodukcije (Resume) ne radi tokom reprodukcije slučajnim redosledom.

## Programirana reprodukcija

Možete programirati redosled reprodukcije za do 20 zapisa/MP3 datoteka na CD-u.

- 1 Pritisnite OPERATE (POWER) **[1]**.
- 2 Pritisnite CD **[4]** na uređaju. (Pritisnite više puta FUNCTION **[17]** na daljinskom upravljaču, sve dok se na displeju ne prikaže "CD".)
- 3 Pritisnite MODE **[15]** na uređaju (pritisnite tokom reprodukcije **[10]**, a zatim MODE **[15]**) više puta dok se "PGM" ne prikaže na displeju.
- 4 Pritisnite **[9]** ili **[9]** na uređaju, zatim DISPLAY/ENTER **[14]** za zapise za koje želite programirati reprodukciju određenim redosledom. Za MP3 datoteke, prvo pritisnite **[+]** ili **[−]**, a zatim na uređaju pritisnite **[9]** ili **[9]** i DISPLAY/ENTER.

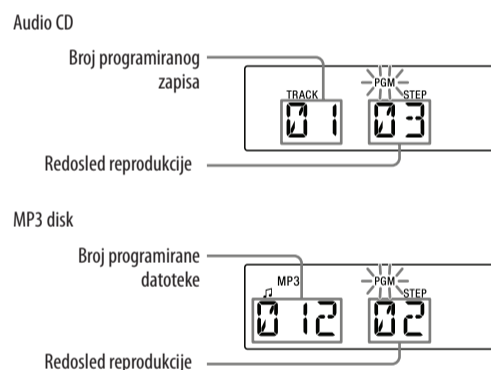

- 5 Pritisnite **[10]** za početak reprodukcije slučajnim redosledom.

### Za isključenje programirane reprodukcije

Najpre zaustavite reprodukciju. Zatim pritisnite na uređaju MODE **[15]** dok sa displeja ne nestane "PGM".

### Provera redosleda zapisa/MP3 datoteka

Pritisnite DISPLAY/ENTER **[14]** (pritisnite **[10]**, a zatim tokom reprodukcije pritisnite DISPLAY/ENTER **[14]**) na uređaju. Svaki put kada pritisnete tipku, broj zapisa/MP3 datoteke se pojavljuje programiranim redosledom.

### Promena tekućeg programa

Pritisnite jedanput **[10]** kod zaustavljene reprodukcije diska, a dvaput u toku reprodukcije. Tekući program biće izbrisan. Zatim kreirajte novi program sledeći postupak programiranja.

#### Saveti

- Ako pokušate da programirate 21 ili više zapisa/MP3 datoteka, na displeju će se prikazati "FULL".
- Isti program možete programirati ponovo, budući da je smešten sve dok ne otvorite fioku diska ili isključite uređaj.
- Možete snimiti vlastiti program. Nakon kreiranja programa umetnite praznu kasetu i pritisnite **[2]** na uređaju za početak snimanja.
- Funkcija nastavka reprodukcije ne radi tokom programirane reprodukcije.

## Memorisanje radio stanica

U memoriju uređaja možete memorisati radio stanice. Možete memorisati do 30 radio stanica, 20 FM i 10 AM, bilo kojim redosledom.

- 1 Pritisnite OPERATE (POWER) **[1]**.
- 2 Pritisnite RADIO BAND **[4]** na uređaju (BAND **[16]** na daljinskom upravljaču) kako biste odabrali talasno područje.
- 3 Zadržite AUTO PRESET **[4]** kroz 2 sekunde dok na displeju ne počne da treperi "AUTO".
- 4 Pritisnite DISPLAY/ENTER **[14]** na uređaju. Stanice se memorišu u memoriju od nižih frekvencija prema višim.

### Ako neka stanica ne može automatski da se memoriše

Stanicu sa slabim signalom trebate da podesite ručno.

- 1 Pritisnite OPERATE (POWER) **[1]**.
- 2 Pritisnite RADIO BAND **[4]** na uređaju (BAND **[16]** na daljinskom upravljaču) kako biste odabrali talasno područje.
- 3 Podesite željenu stanicu upotrebom TUNE + ili **[13]** na uređaju.
- 4 Zadržite MEMORY **[14]** na uređaju 2 sekunde dok na displeju ne počne da treperi programski broj.
- 5 Zadržite PRESET + ili **[9]** dok na displeju ne počne da treperi željeni programski broj za stanicu.
- 6 Pritisnite DISPLAY/ENTER **[14]** na uređaju. Nova stanica će da zameni staru.

#### Savet

Memorisane radio stanice ostaju u memoriji čak i ako odspojite mrežni kabl ili izvadite baterije.

## Reprodukcija memorisanih radio stanica

- 1 Pritisnite OPERATE (POWER) **[1]**.
- 2 Pritisnite RADIO BAND **[4]** na uređaju (BAND **[16]** na daljinskom upravljaču) kako biste odabrali talasno područje.
- 3 Pritisnite PRESET + ili **[9]** za podešavanje memorisane stanice.

## Spajanje dodatnih komponenti

Možete uživati u zvuku sa dodatne komponente poput prenosnog digitalnog audio uređaja upotrebom zvučnika ovog uređaja. Pre svih povezivanja odspojite mrežni kabl svake od komponenti. Za detalje, pogledajte uputstvo za upotrebu komponente koju želite da spojite.

- 1 Upotrebom audio spojnog kabla (nije isporučen) spojite AUDIO IN **[12]** priključnicu na izlaznu priključnicu prenosnog digitalnog audio uređaja ili drugog uređaja.
- 2 Pritisnite tipku OPERATE (POWER) **[1]** za uključenje uređaja.
- 3 Uključite spojeni uređaj.
- 4 Pritisnite AUDIO IN **[4]** na uređaju (na daljinskom upravljaču pritisnite FUNCTION **[17]** više puta, sve dok se na displeju ne prikaže "AUDIO IN"), i započnite reprodukciju na spojenoj komponenti. Zvuk iz spojene komponente se čuje iz zvučnika ovog uređaja. Za spajanje ovog uređaja na TV ili videorekorder, koristite produžni kabl (nije isporučen) sa stereo minipriključkom na jednom kraju i dva phono priključka na drugom kraju.

#### Savet

Možete snimati zvuk spojenog uređaja. Umetnite praznu kasetu i pritisnite **[2]** na uređaju.

## Mere opreza

### Diskovi koje ovaj uređaj MOŽE da reprodukuje

- Audio CD
  - CD-R/CD-RW (CD-DA\*/MP3 datoteke)
- \* CD-DA je skraćenica od Compact Disc Digital Audio. To je standard za snimanje Audio CD-ova.

### Diskovi koje ovaj uređaj NE MOŽE da reprodukuje

- CD-R/CD-RW diskove koji nisu snimljeni u audio CD formatu ili MP3 formatu u skladu sa ISO9660 Level 1/Level 2 ili Joliet.
- Loše snimljen, ogreban ili zaprljan CD-R/CD-RW, ili CD-R/CD-RW snimljen nekompatibilnim uređajem za snimanje
- CD-R/CD-RW diskovi koji nisu pravilno finalizovani

### Napomene o diskovima

- Pre reprodukcije očistite disk krpom. Obrišite disk od sredine prema ivici. Ako na disku ima ogrebotina, prljavštine ili otisaka prstiju, to može da uzrokuje greške pri očitavanju.



- Ne koristite rastvore poput benzina, razređivača, komercijalno nabavljenih čistača za diskove/sočiva, niti anti-statičke sprejeve namenjene vinilnim pločama.
- Ne izlažite disk direktnom sunčevom svetlu i izvorima toplote, na primer dovodima toplog vazduha, niti ga ostavljajte u autu koji je parkiran na direktnom sunčevom svetlu, jer može doći do značajnog porasta temperature u autu.
- Ne lepите papir ili nalepnice na CD i nemojte da grebete površinu CD-a.
- Nakon reprodukcije, memorišite disk u pripadajuću kutiju.

### Sigurnost

- Budući da je laserski zrak koji se koristi u ovom CD uređaju štetan za oči, nemojte pokušavati da otvarate kućište. Popravke trebaju obavljati samo osposobljeni serviseri.
- Ukoliko unutar kućišta dospe čvrsti predmet ili tekućina, odspojite uređaj te ga odnesite osposobljenom serviseru na pregled.
- Na ovom uređaju ne mogu da se reprodukuju diskovi nestandardnog oblika (srce, kvadrat, zvezda i sl.). Ako to pokušate, uređaj se može oštetiti. Nemojte upotrebljavati ovakve diskove.

### O izvorima napajanja

- Za napajane preko utičnice proverite da li odgovara radni napon uređaja radnom naponu na mestu priključenja (pogledajte poglavlje "Tehnički podaci") a za spajanje na mrežnu utičnicu koristite isporučeni mrežni kabl. Ne koristite ni jedan drugi kabl.
- Odspojite utikač iz zidne utičnice ako uređaj nećete upotrebljavati duže vreme.
- Kad baterije nećete upotrebljavati, izvadite ih kako biste sprečili oštećenje koje može uzrokovati curenje baterija ili korozija.

### O postavljanju

- Ne postavljajte uređaj na mesta u blizini izvora toplote, na mesta koja se nalaze pod direktnim uticajem sunčevog zraka, prekomerne prašine ili mehaničkih udara, ili u automobilu parkiranom na suncu.
- Ne postavljajte uređaj u kosi ili nestabilan položaj.
- Ne stavljajte ništa unutar 10 mm sa bočne strane kućišta. Ventilacioni otvori trebaju biti nezaklonjeni kako bi uređaj mogao da radi pravilno i za duže trajanje njegovih komponenti.
- U zvučnike uređaja ugrađen je snažan magnet. Zato uređaj odmaknite od kreditnih kartica sa magnetnim zapisom i satova sa oprugom kako biste izbegli njihovo oštećivanje zbog uticaja magneta.

### O radu

- Ako unesete uređaj iz hladnog na toplo mesto, ili ako je postavljen u veoma vlažnom prostoru, vlaga se može kondenzovati na sočivu unutar CD uređaja. Ukoliko dođe do toga, uređaj neće raditi pravilno. U tom slučaju, uklonite disk i sačekajte približno sat vremena dok vlaga ne ispari.
- Ako uređaj niste koristili duže vreme, podesite ga u reprodukcijski mod kako biste ga zagrejali nekoliko minuta pre umetanja kasete.

### Napomene o kasetama

- Odlomite zaštitni graničnik na strani A ili B na kaseti kako biste sprečili slučajno snimanje. Ako želite takvu kasetu ponovo da koristite za snimanje, prekrijte otvor odlomljenog graničnika lepljivom trakom.

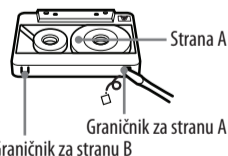

- Upotreba kasete sa vremenom reprodukcije preko 90 minuta se ne preporučuje osim za dugo neprekidno snimanje ili reprodukciju.

### Čišćenje kućišta

- Očistite kućište, prednju ploču i kontrole mekom krpom koju je potrebno navlažiti u rastvoru blagog sredstva za pranje. Nemojte koristiti abrazivne sunde-re, zrnasta sredstva ili rastvore kao što su alkohol ili benzin.

Ako imate bilo kakvih pitanja ili problema u vezi s ovim uređajem, obratite se najbližem Sony prodavcu.

## U slučaju problema

### Opšte

#### Uređaj nije uključen.

- Čvrsto spojite kabl napajanja u zidnu utičnicu.
- Proverite da li su pravilno umetnute baterije.
- Ako su baterije istrošene, sve ih zamenite novima.
- Kad uređaj koristite sa baterijskim napajanjem, ne možete ga uključiti sa pomoću daljinskog upravljača.

#### Nema zvuka.

- Odspojite slušalice kad želite zvuk da slušate kroz zvučnike.

#### Čuje se šum.

- Neko koristi u blizini uređaja prenosni telefon ili drugu opremu koja emituje radio talase. → Odmaknite prenosni telefon i sl. od uređaja.

### CD/MP3 uređaj

#### CD se ne reprodukuje ili se ne prikazuje "NO DISC" kad je umetnut CD.

- Stavite CD nalepnicom prema gore.
- Očistite disk.
- Izvadite CD disk i ostavite poklopac CD fioke otvoren približno sat vremena kako bi vlaga isparila.
- CD-R/CD-RW je prazan.
- Problem sa kvalitetom CD-R/CD-RW diska, uređajem za snimanje ili aplikativnim softverom.
- Ako su baterije istrošene, sve ih zamenite novima.

#### Zvuk se prekida.

- Smanjite glasnoću.
- Očistite CD ili ga zamenite ako je jako oštećen.
- Stavite uređaj na mesto gde nema vibracija.
- Očistite sočivo diska komercijalno dostupnom duvaljkom za optiku.
- Prekidi zvuka i šumovi su mogući pri upotrebi CD-R/CD-RW diska lošeg kvaliteta ili ako postoji problem kod uređaja za snimanje ili aplikativnog softvera.

#### Uređaju treba za početak reprodukcije više vremena nego inače.

- Sledećim diskovima treba duže vreme za početak reprodukcije.
  - diskovi komplikovane strukture.
  - nefinalizovani diskovi (diskovi kojima možete dodati podatke).
  - diskovi sa mnogo foldera ili datoteka koje nisu u MP3 formatu.

### Radio

#### Prijem je loš.

- Preusmerite antenu kako biste poboljšali FM prijem.



- Preusmerite uređaj kako biste poboljšali AM prijem.

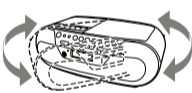

#### Zvuk je slab ili je lošeg kvaliteta.

- Ako su baterije istrošene, sve ih zamenite novima.
- Odmaknite uređaj od TV-a.
- Ako koristite daljinski upravljač pri slušanju AM radija, moguća je pojava šuma.

#### Slika na TV-u postaje nestabilna.

- Ako slušate FM program pored TV-a sa sobnom antenom, odmaknite uređaj od TV-a.

### Kasetofon

#### Traka se ne pomera kod pritiska funkcijskih tipki kasetofona.

- Dobro zatvorite sanduče za kasetu.

#### Tipka [2] ne radi ili se ne odvija reprodukcija ili snimanje na kasetu.

- Proverite da li je zaštitni graničnik kasete na mestu.

#### Reprodukcija, snimanje ili brisanje su lošeg kvaliteta.

- Očistite glave suvom ili mokrom kasetom za čišćenje (dodatno nabavljiva) nakon svakih 10 sati upotrebe, pre početka važnih snimanja ili nakon reprodukcije stare kasete. Zaprljane glave kasetofona mogu uzrokovati smanjenje kvaliteta zvuka ili nemogućnost snimanja ili reprodukcije kasete. Za detalje, pogledajte uputstvo za upotrebu kasete za čišćenje.
- Koristili ste kasetu TYPE II (high position) ili TYPE IV (metal). Koristite samo kasete TYPE I (normal).
- Odmagnetišite glave kasetofona pomoću komercijalno dostupnog uređaja za odmagnetizovanje glava.
- Ako su baterije istrošene, sve ih zamenite novima.

### Daljinski upravljač

#### Daljinski upravljač ne radi.

- Ako su baterije istrošene, sve ih zamenite novima.
- Usmerite daljinski upravljač prema senzoru na uređaju.
- Uklonite prepreke između daljinskog upravljača i uređaja.
- Senzor daljinskog upravljača nemojte izlagati snažnoj rasveti poput direktnog sunčevog svetla ili svetla fluorescentne sijalice.
- Približite se uređaju pri upotrebi daljinskog upravljača.

Ako primenom navedenih saveta ne uspete da uklonite probleme, odspojite mrežni kabl ili izvadite baterije. Kad sa displeja nestanu svi indikatori, spojite mrežni kabl ili ponovo umetnite baterije. Ako je problem i dalje prisutan, obratite se najbližem Sony prodavcu.

**Predstavništvo Sony Central and Southeast Europe Kft. Beograd**  
Omladinskih Brigada 88a  
11 070 Novi Beograd  
Republika Srbija

Sony Info Centar  
+381 11 228 33 00  
www.sony.rs  
support.rs@eu.sony.com