

# SONY®



\* 3 0 9 7 3 4 2 1 1 \* (1)

# ***Digitális diktafon***

---

## ***IC RECORDER***

### ***ICD-B500***

Kezelési útmutató

HU

#### ***Vásárlói feljegyzés***

A típusszám a készülék hátoldalán, a sorozatszám az elemtartó rekesz belsejében található. Az alábbi rovatba jegyezze fel a készülék sorozatszámát. Ha a készülékkel kapcsolatban felkeresi kereskedőjét, közölje vele e két számot.

Típus: ICD-B500

Sorozatszám: \_\_\_\_\_

## Információ

A FORGALMAZÓ NEM VÁLLAL FELELŐSÉGET AZ OLYAN KÖZVETLEN, KÖZVETETT VAGY KÖVETKEZMÉNYES KÁROKÉRT, VESZTESÉGEKÉRT, ILLETVE KÖLTSÉGEKÉRT, MELY HIBÁS TERMÉK VAGY BÁRMILYEN TERMÉK HASZNÁLATÁBÓL ERED.

## Feleslegessé vált elektromos és elektronikus készülékek hulladékként való eltávolítása (Használható az Európai Unió és egyéb európai országok szelektív hulladékgyűjtési rendszereiben)



Ez a szimbólum a készüléken vagy a csomagolásán azt jelzi, hogy a terméket ne kezelje háztartási hulladékként. Kérjük, hogy az elektromos és elektronikai hulladék gyűjtésére kijelölt gyűjtőhelyen adja le. A feleslegessé vált termékének helyes kezelésével segít megelőzni a környezet és az emberi egészség károsodását, mely bekövetkezhetne, ha nem követi a hulladékkezelés helyes módját. Az anyagok újrahasznosítása segít a természeti erőforrások megőrzésében. A termék újrahasznosítása érdekében további információért forduljon a lakhelyén az illetékesekhez, a helyi hulladékgyűjtő szolgáltatóhoz vagy ahhoz az üzlethez, ahol a terméket megvásárolta.

## Hibaelhárítás

Mielőtt készülékét szervizbe vinné, ellenőrizze az alábbi táblázat információit. Ha a probléma továbbra is fennmarad, forduljon a legközelebbi Sony márkaszervizhez.

### A készülék nem működik.

- Az elemeket fordítva helyezte be.
- Az elemek kimerültek.
- A kezelőszerveket zárta a HOLD kapcsolóval. (Bármely gomb megnyomásakor a „HOLD” felirat 3 másodpercig villog.)

### A hangszóró nem szól.

- Fülhallgatót vagy fejhallgatót csatlakoztatott a készülékhez.
- Teljesen lehalkította a készüléket.

### A „FULL” felirat megjelenik, és az üzenet nem lehet felvenni.

- A memória megtelt. Töröljön néhány üzenetet.
- A kiválasztott mappába már 99 üzenetet rögzített. Válasszon egy másik mappát, vagy törölje a felesleges üzeneteket.

### Zaj hallható.

- Felvételt készítés közben valamilyen tárgyat vagy az újját véletlenül végighúzta a készüléken, és ezt a zajt a készülék rögzítette.

- A készüléket felvétel vagy lejátszás üzemmódban váltóáramú hálózati tápegység, gerjesztési elven működő fénycső vagy mobiltelefon közelében üzemeltette.
- A mikrofon csatlakozódugasza piszkos. Tisztítsa meg.
- A fülhallgató/fejhallgató csatlakozódugasza piszkos. Tisztítsa meg.

### A felvétel nagyon halk.

- Válassza ki a „H (magas)” mikrofonérzékenységet a menüben.

### A felvétel megszakad.

- Bekapcsolta a hangra aktiválódó felvételi funkciót (VOR). Kapcsolja a VOR funkciót „OFF” állásba.

### A felvételi jelszint ingadozik (például zene stb. felvétele közben).

- A készülék hangrögzítés közben önműködően állítja be a felvételi jelszintet, emiatt nem alkalmas zenei felvételek készítésére.

### Az „--Y--M--D” vagy „--:--” jelenik meg.

- Az óra nincs beállítva.

### Az „--Y--M--D” vagy „--:--” jelenik meg a REC DATE kijelzőn.

- A felvételi dátum nem jelenik meg, ha az üzenet felvételekor az óra nem volt beállítva.

### Nem választható szét egy üzenet.

- A 99 üzenetet tartalmazó mappákban lévő üzenet nem választható szét.
- Ha gyakran választ szét üzeneteket, elképzelhető, hogy a készülék egy idő után nem fogja tudni szétválasztani az üzenetet.
- Az üzenet nem választható szét az üzenet első vagy utolsó 1 másodperces szakaszában.

### Egy művelet megkezdése hosszú ideig tart.

- Ha felvétel közben az üzeneteket túl sokszor szétválasztja, az alábbi jelenség fordulhat elő: az OPR jelző folyamatosan villog, és a készülék egy ideig nem használható. Nem hibajelenség. Várjon, amíg az OPR jelző kialszik.

### Nem rögzíthetők üzenetek a teljes memóriakapacitásig.

- Ha felvételei között vegyes szerepelnek HQ, SP és LP üzemmódban felvett üzenetek is, a leghosszabb felvételi idő a HQ és az LP üzemmód leghosszabb lehetséges értékei között lesz.
- Nem lehet további felvételt készíteni, ha egy mappában már 99 üzenet található.
- A digitális felvételi rendszer korlátai miatt a készülék minimális időegységekben készít felvételt. Ha az egyes üzenetek hossza nem osztható el a minimális felvételi egységgel, a hátralévő felvételi idő többel csökkenhet, mint az üzenet teljes hossza.

### A készülék nem működik megfelelően.

- Vegye ki az elemeket, majd helyezze be újra.

Kérjük, ne feledje, hogy a készülék karbantartása vagy javítása során az üzenetek törlődhetnek.

# 1. lépés: az elemek behelyezése

1

**Csúszassa el, és hajtsa fel az elemtartó rekesz fedelét.**

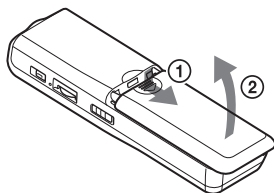

2

**Helyezzen be két AAA (LR03) típusú elemet, ügyelve a helyes polaritásra, majd zárja be az elemtartó rekeszt.**

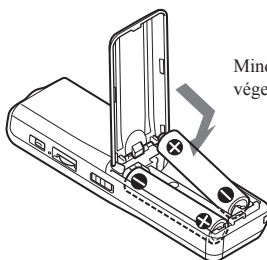

Mindkét elemet a - pólusú vége felől kell behelyezni.

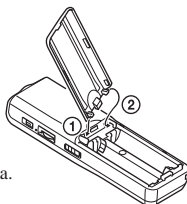

Ha az elemtartó rekesz fedele véletlenül leesik, az ábra szerint helyezheti azt vissza.

Az elem legelső behelyezésekor, illetve az elemek cseréje után az órábeállítási kijelzés jelenik meg. A dátum és az idő beállítását lásd a „2. lépés: az óra beállítása” című rész 2. és 3. lépésénél.

## **Az elemek cseréje**

A kijelzőn látható elem szimbólum az elemek hátralévő kapacitását mutatja. Ha a  kijelzés villog, cserélje ki az elemeket.

Ha a  kijelzés villog, az elemek teljesen kimerültek, és a készülék kikapcsol.

## **Az elemek élettartama\***

Folyamatos használat esetén kb. 11 óra felvétel vagy 7,5 óra lejátszás lehetséges HQ üzemmódban, és kb. 22 óra felvétel vagy 11 óra lejátszás SP és LP üzemmódban.

\* Sony AAA (LR03) típusú alkáli elemekkel.

\* A beépített hangszóró használatával, közepes hangerőn hallgatva.

Az elemek élettartama az üzemeltetési viszonyok függvényében kevesebb is lehet.

## **Megjegyzések**

- Ebben a készülékben tilos mangán elemet használni.
- Az elemek cseréjét követően az órábeállítási kijelzés jelenik meg. Ilyenkor a dátumot és az időt újból be kell állítani. A felvett üzenetek és időzítések nem törlődnek.
- Az elemek cseréjekor ügyeljen arra, hogy mindkét elemet cserélje ki.
- A szárazelemeket tilos feltölteni.
- Ha a készüléket hosszú ideig nem használja, az elemszivárgás és az ennek következtében fellépő korrózió elkerülése érdekében vegye ki az elemeket.
- Amikor az „ACCESS” felirat látható a kijelzőn, a készülék adatfeldolgozást végez. Ilyenkor ne vegye ki az elemeket. Adatvesztés fordulhat elő.

## 2. lépés: az óra beállítása

Az elemek legelső behelyezésekor, illetve az elemek cseréje után az óra beállítási kijelzés jelenik meg. Ilyen esetben a 2. lépésnél kell kezdeni a beállítási műveletet.

### 1 Kapcsolja be az óra beállítási kijelzést.

- ① Tartsa nyomva a DISPLAY/MENU gombot legalább 1 másodpercig, amíg a „MODE” meg nem jelenik a kijelzőn.

A készülék menü üzemmódba kapcsol.



- ② A **←** vagy **→** gombbal válassza ki a „SET DATE” menüpontot.

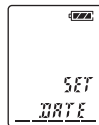

- ③ Nyomja meg a **▶** gombot. Az évszám villogni kezd.



### 2 Állítsa be a dátumot.

- ① A **←** vagy **→** gombbal válassza ki az évszámot.



#### Hasznos tudnivaló

A 2007-es év beállításához válassza a „07Y” kijelzést.



- ② Nyomja meg a **▶** gombot. A hónap villog.



- ③ Állítsa be a hónapot és a napot, majd nyomja meg a **▶** gombot. Az óra villog.



# 3

## Állítsa be az időt.

- ① A **◀◀** vagy **▶▶** gombbal állítsa be az óraértéket.



- ② Nyomja meg a **▶■** PLAY/STOP gombot.

A perc villog.



- ③ Állítsa be a percet.



- ④ A pontos idő jelzés felhangzásakor nyomja meg a **▶■** PLAY/STOP gombot.

A kijelző visszakapcsol a „SET DATE” kijelzésre.



- ⑤ A **■** STOP gombbal kiléphet a menüből.

Ha a készülék kezelőszerveit állj üzemmódban legalább 3 másodpercig nem működteti, a kijelzőn az idő kijelzés jelenik meg.



### ☞ **Hasznos tudnivaló**

A készüléken nem található be-, kikapcsoló gomb, ezért a kijelző mindig bekapcsolt állapotban van.

## ► Alapműveletek

# Üzenetek felvétele

Mind a négy mappában (A, B, C vagy D) egyenként legfeljebb 99 felvételt tárolhat. Mivel felvételkor a készülék az új üzenetet önműködően az előző üzenet végétől kezdve veszi fel, nincs szükség arra, hogy megkeresse az utolsó felvétel végét.

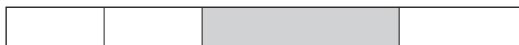

pl. 1. üzenet 2. üzenet Újonnan felvett üzenet Üres rész

### Megjegyzés

Hosszú felvétel készítése előtt ellenőrizze a hátralévő elemkapacitást, és szükség esetén helyezzen be új elemeket.

### Megjegyzés a felvételkedészítéshez

Ha felvételkedészítés közben valamilyen tárgyat – vagy az ujját – véletlenül végighúzza a készüléken, a felvételen zaj hallható.

### Leghosszabb felvételi idő

Az összes mappa leghosszabb felvételi ideje a következő. Egyetlen mappába a leghosszabb felvételi idővel megegyező hosszúságú felvételt készíthet.

HQ\* 30 óra 25 perc

SP\*\* 81 óra 15 perc

LP\*\*\* 150 óra 15 perc

\* HQ: magas hangminőségű felvételi mód (mono)

\*\* SP: normál felvételi üzemmód (mono)

\*\*\*LP: meghosszabbított felvételi üzemmód (mono)

### Megjegyzések

- A legjobb hangminőséghez válassza az HQ üzemmódot. A felvételi mód kiválasztását lásd „A felvételi mód megváltoztatása” című fejezetben, a következő oldalon.
- Hosszú felvétel előtt ellenőrizze az elemek kapacitását.
- A leghosszabb felvételi idő és az üzenetek száma a használat körülményeitől is függ.
- Ha HQ, SP és LP üzemmódban vegyesen készít felvételeket, a leghosszabb felvételi idő a HQ és az LP felvételi idő közé esik.
- A digitális felvételi rendszer korlátai miatt a készülék 2 másodperces egységekben készíti felvételt, ezért az alábbi jelenségek fordulhatnak elő:
  - Ha egy felvétel rövidebb a legrövidebb felvételi hosszánál, akkor is kb. 2 másodperccel csökkenti a szabad memóriát, ezért a maradék felvételi idő nagyobb mértékben csökken, mint az üzenet tényleges hossza.
  - Ha az egyes üzenetek hossza nem osztható maradék nélkül a legrövidebb felvételi egységgel, akkor a hátralévő felvételi idő többel csökkenhet, mint az üzenet teljes hossza.
  - A kijelző által mutatott számláló érték (eltelt felvételi idő) és a maradék felvételi idő összege kevesebb lehet, mint a készülék leghosszabb felvételi ideje.

## 1 Válassza ki a felvételi módot.

Lásd „A felvételi mód megváltoztatása” című részt a következő oldalon.

## 2 Válasszon mappát.

Lásd „A mappa kiválasztása” című részt.

## 3 Indítsa el a felvételt.

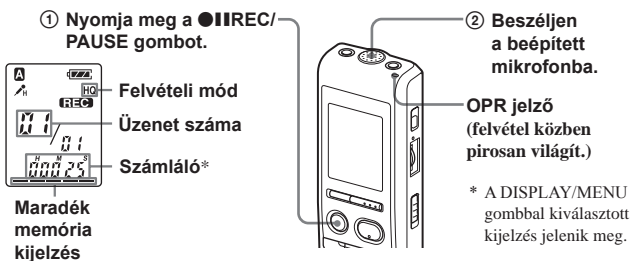

Felvétel közben a ■■■REC/PAUSE gombot nem kell nyomva tartani.

# 4

## Állítsa le a felvételt.

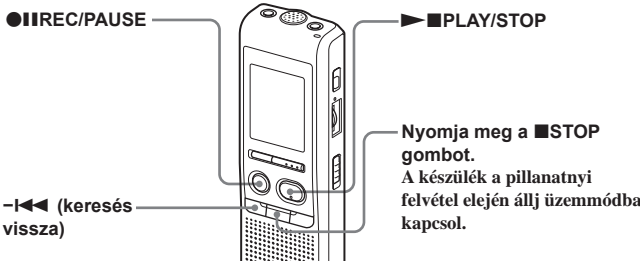

Ha a felvétel leállítása után nem választ ki egy másik mappát, a készülék a következő üzenetet ugyanabba a mappába veszi fel.

Funkció	Teendő
Felvétel szüneteltetése.*	Nyomja meg a ● REC/PAUSE gombot. Felvételi szünet üzemmódban az OPR jelző pirosan villog, míg a kijelzőn a „PAUSE” felirat villog.
Szünet befejezése és a felvétel folytatása.	Nyomja meg a ● REC/PAUSE gombot. A felvételt az adott ponttól folytatódik. (Ha szünet üzemmódban szeretné megállítani a felvételt, nyomja meg a ■ STOP gombot.)
A pillanatnyi felvétel meghallgatása.	Állítsa le a felvételt a ■ STOP gombbal, majd nyomja meg a ▶ PLAY/STOP gombot.
A pillanatnyi felvétel gyors ellenőrzése.	Felvétel közben nyomja meg a ▶ PLAY/STOP gombot.
Keresés visszafelé felvétel közben (ellenőrzés).	Felvétel közben vagy szünet üzemmódban nyomja meg a ◀◀ gombot. A felvétel kikapcsol, és a pillanatnyi üzenet ellenőrzése megkezdődik. Ha elengedi a gombot, a készülék normál lejátszásra kapcsol.
Mikrofon érzékenység beállítása.	A menü segítségével kiválaszthatja a mikrofon érzékenységét. Lásd „A mikrofon érzékenység beállítása” részt. H (magas): megbeszélésen és/vagy csendes, tágas térben történő felvételhez. L (alacsony): diktálásához, vagy zajos helyen történő hangrögzítéshez.

\* Kb. egy órával a felvétel szüneteltetése után, ha nem indítja újra a felvételt, a készülék önműködően áll üzemmódba kapcsol.

## A maradék memória tárhely kijelzés

Felvétel közben a maradék memória tárhely jelzése fokozatosan csökken.

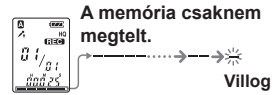

Amikor a maradék felvételi idő eléri az 5 percet, a kijelzés utolsó jele villogni kezd.

Ha a maradék felvételi idő kijelzési módot állította be, a „REMAIN” felirat és a számláló villog, amikor a maradék felvételi idő eléri az 1 percet.

Ha további felvételeket szeretne készíteni, töröljön néhányat a régiek közül.

### Megjegyzések

- Ha a memória megtelt, és megnyomja a ● REC/PAUSE gombot, a „FULL” felirat villog a kijelzőn és hangjelzés hallható. Ha további felvételeket szeretne készíteni, töröljön néhányat a régiek közül.
- Ha elérte a legmagasabb üzenetszámot (99), és megnyomja a ● REC/PAUSE gombot, a „FULL” felirat villog a kijelzőn és hangjelzés hallható. Válasszon ki egy másik mappát, vagy töröljön néhányat a régi felvételek közül.

## A felvétel hangra történő önműködő indítása

### — korszerű VOR funkció

Ha a VOR (hangra aktiválódó rögzítés) funkciót bekapcsolja a menüben („ON”), a felvétel önműködően elkezdődik, ha a készülék hangot érzékel (a „VOR” megjelenik a kijelzőn).



Amikor a hang megszűnik, a felvétel leáll (a „VOR PAUSE” villog a kijelzőn).

### Megjegyzés

A VOR funkció működését a környezet hangjai is befolyásolják. Ennek megfelelően állítsa be a mikrofon érzékenységét a menüben: „H” (magas) vagy „L” (alacsony). Ha a mikrofon érzékenységének megváltoztatása után sem elégedett a felvétellel, vagy fontos felvételt készít, válassza ki a VOR funkció „OFF” beállítását.

## A mappa kiválasztása

- 1 Tartsa nyomva a DISPLAY/MENU gombot legalább 1 másodpercig, amíg a „MODE” meg nem jelenik a kijelzőn.



- 2 A -<<< vagy >>>+ gombbal válassza ki a „FOLDER” opciót és nyomja meg a ►■PLAY/STOP gombot.

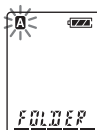

- 3 A -<<< vagy >>>+ gombbal válassza ki a kívánt mappát, és nyomja meg a ►■PLAY/STOP gombot.



- 4 A ■STOP gombbal kiléphet a menüből.

Pillanatnyilag használt mappa

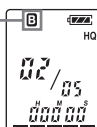

## A mikrofon érzékenység beállítása

- 1 Tartsa nyomva a DISPLAY/MENU gombot legalább 1 másodpercig, amíg a „MODE” meg nem jelenik a kijelzőn.

- 2 A -<<< vagy >>>+ gombbal válassza ki a „SENS” opciót, és nyomja meg a ►■PLAY/STOP gombot.



- 3 A -<<< vagy >>>+ gombbal válassza ki a „H (magas érzékenység)” vagy „L (alacsony érzékenység)” beállítást, és nyomja meg a ►■PLAY/STOP gombot.

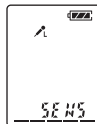

- 4 A ■STOP gombbal kiléphet a menüből.

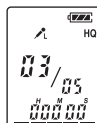



# Üzenetek lejátszása

Ha egy korábban felvett üzenetet játszik le, kezdje a műveletet az 1. lépéssel.  
Ha a legutóbbi felvételt szeretné lejátszani, az alábbi műveletsort a 3. lépéssel kell kezdeni.

## 1 Válasszon mappát.

Lásd „A mappa kiválasztása” című részt.

## 2 Válassza ki az üzenet sorszámát.

A **←←** vagy **→→** gombbal válassza ki a kívánt üzenet számát.

**←←**: kisebb sorszámok kiválasztása

**→→**: nagyobb sorszámok kiválasztása

Válassza ki az üzenet sorszámát.

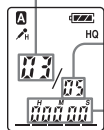

Mappában lévő üzenetek száma

Számláló\*

\* A DISPLAY/MENU gombbal kiválasztott kijelzés jelenik meg (lásd a következő oldalon).

## 3 Indítsa el a lejátszást.

1 Nyomja meg a **▶■**PLAY/STOP gombot.

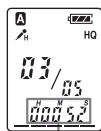

Számláló (vagy a kiválasztott kijelzési mód)



🎧 (fejhallgató) aljzat

OPR jelző (lejátszás közben zölden világít.)

2 Állítsa be a hangerőt a VOL szabályzóval.

■STOP

Egy-egy üzenet lejátszása után a készülék áll üzemmódba kapcsol a következő műsorszám elején. Ha a folyamatos lejátszás funkció be van kapcsolva („ON” beállítás, lásd a következő oldalon) a készülék az éppen használt mappában lévő összes felvétel lejátszása után kikapcsol.

## Az üzenet megismétlése — ismételt lejátszás

Lejátszás közben tartsa nyomva legalább egy másodpercig a **▶■**PLAY/STOP gombot.

A „↺” jelzés megjelenik, és a készülék a kiválasztott üzenetet ismételtelen lejátszza.

A lejátszás folytatásához nyomja meg újból a **▶■**PLAY/STOP gombot. A lejátszás megállításához nyomja meg a **■**STOP gombot.

## A mappában lévő összes üzenet lejátszása

### — folyamatos lejátszás

A folyamatos lejátszási funkciót a menüben (CONT) kapcsolhatja be. Ha a CONT funkció „ON” beállítását választja, a mappában lévő üzeneteket folyamatosan játszhatja le.

## Keresés lejátszás közben előre/hátra (gyorskeresés előre/hátra)

Az előre kereséshez tartsa nyomva a **→→** gombot lejátszás közben, majd engedje el a keresett rész elérésekor. A hátrafelé történő kereséshez tartsa nyomva a **←←** gombot lejátszás közben, majd engedje el a keresett rész elérésekor.

Ha a **→→** vagy **←←** gombot nyomva tartja, a készülék gyorsabban kezd el keresni.

A keresés első 10 másodpercében a hang felgyorsítva hallható. A gyorsabb keresés közben nem hallható hang.

Keresés közben a kijelzőn – a kijelzési mód beállításától függetlenül – a számláló jelenik meg.

### 📌 Hasznos tudnivaló







Ha a keresés eléri az utolsó felvétel végét, az „END” felirat 5 másodpercig villog. (A lejátszás hangja nem hallható). Ha a **←←** gombot az „END” felirat kijelzése közben nyomva tartja, a készülék gyorsítva játszza le a felvételeket, és a normál lejátszási sebesség a gomb elengedésekor áll vissza. Amikor az „END” felirat villogása megszűnik és az OPR jelző kialszik, a készülék az utolsó üzenet elejénél megáll. Ha az utolsó felvétel hosszú, és csak a felvétel végén szeretné elindítani a



Az éppen használt mappa utolsó üzenetének lejátszása után a készülék állj üzemmódba kapcsol az utolsó felvétel elején.

## Fülhallgató használata

Csatlakoztasson egy fülhallgatót vagy fejhallgatót (nem tartozék) a  (fejhallgató) aljzathoz. A beépített hangszóró önműködően kikapcsol. Ha a hang zajos, tisztítsa meg a csatlakozódugaszt.

## További funkciók

Funkció	Teendő
Leállítás adott helyen.	Nyomja meg a  PLAY/STOP vagy  STOP gombot. A lejátszás folytatásához nyomja meg újból a  PLAY/STOP gombot.
Visszaugrás a pillanatnyi üzenet elejére.	Nyomja meg egyszer a  gombot.
Ugrás a következő üzenetre.	Nyomja meg egyszer a  gombot.
Ugrás az előző vagy következő üzenetekre.	Nyomja meg többször a  vagy  gombot. (Állj üzemmódban folyamatosan lépkedhet előre, ha lenyomva tartja a gombot.)

lejátszást, tartsa nyomva a + gombot, amíg a keresés a felvétel végére nem ér, majd az „END” felirat villogása közben a  gomb nyomva tartásával haladjon visszafelé a keresett részhez.  
(A legutolsó elterő felvétel esetében elég a következő üzenetre léptetni a lejátszást, majd onnan elkezdni visszafelé keresni.)

# Üzenetek törlése

A felvett üzeneteket egyenként, vagy mappánként is letörölheti.  
Ne feledje, hogy a törölt üzeneteket nem lehet visszaállítani.

# Az üzenetek törlése egyenként

Egy-egy üzenet törlésekor a következő üzenetek önműködően eggyel előrébb lépnek, így az üzenetek között nem marad üres hely.

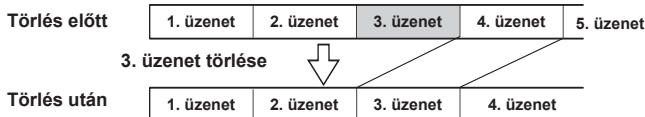

A többi üzenetet újra sorszámozza a készülék.



① A törölni kívánt üzenet lejátszása közben nyomja meg az ERASE gombot, vagy állj üzemmódban tartva nyomva legalább 1 másodpercig az ERASE gombot. Hangjelzés hallható, majd az üzenet sorszáma, illetve az „ERASE” felirat villog, és a készülék 10-szer lejátszza az üzenetet.

② Az üzenet lejátszása közben nyomja meg az ERASE gombot. Az üzenet törlődik, és a többi üzenet újra sorszámozza a készülék. (Például, ha a 3. üzenetet törli, akkor a 4. üzenet lesz az új 3. üzenet. A törlés befejeztével a készülék a következő üzenet elejére lép.)

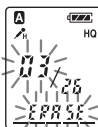

## Kilépés a törlésből

A ②-es lépés előtt nyomja meg a ■STOP gombot.

## További üzenetek törlése

Ismételje meg az ①-es és ②-es lépést.

## Üzenet részleges törlése

Először ossza fel az üzenetet több részre, majd törölje le a kívánt részt.

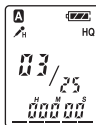

# A mappa összes üzenetének törlése

pl.

„A” mappa

1. üzenet	2. üzenet	3. üzenet	Üres rész
-----------	-----------	-----------	-----------

„B” mappa

1. üzenet	2. üzenet	3. üzenet
-----------	-----------	-----------

Üres rész
-----------

1. üzenet	2. üzenet	3. üzenet
-----------	-----------	-----------

## Kilépés a törlésből

A ③-as lépés előtt nyomja meg a ■STOP gombot.

① Válassza ki a törölni kívánt mappát a DISPLAY/MENU gombbal. (Lásd „A mappa kiválasztása” című részt az előző oldalon.)



② Miközben nyomva tartja a ■STOP gombot, nyomja le legalább 1 másodpercig az ERASE gombot. Az „ALL ERASE” 10 másodpercig villog.



③ Amíg a kijelzés villog, nyomja meg az ERASE gombot.

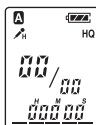

# Részegységek és kezelőszervek

## A készülék előlapja és oldala

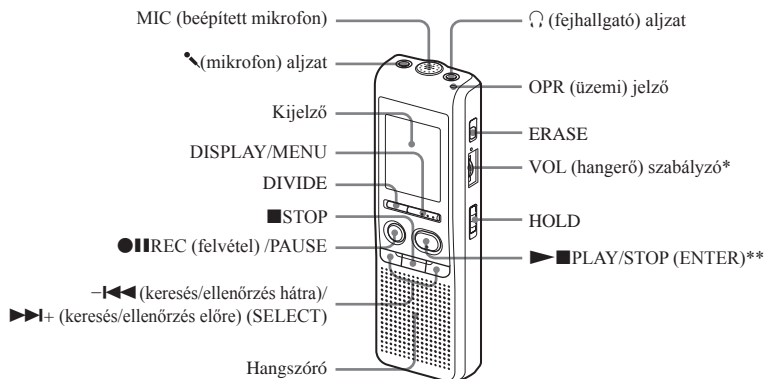

\* A szabályzó mellett egy tapintható pont segít a hangerőbeállítás irányának megállapításában.

\*\* A gombon tapintható pont található.

## Kijelző

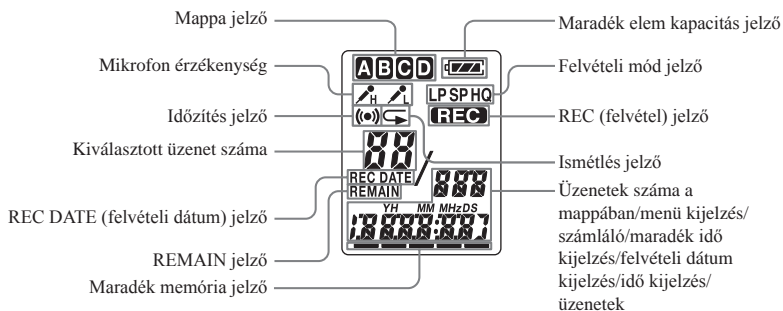

## Hátoldal

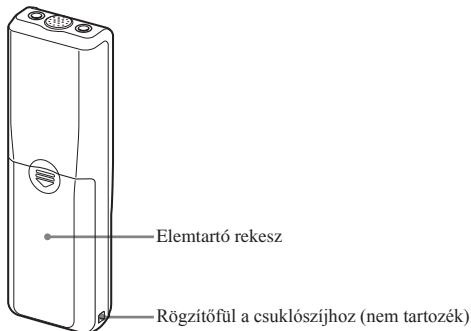

## ► Változatos felvételi lehetőségek

### Korábban felvett üzenet kiegészítése új üzenettel

Az éppen lejátszott üzenetet kiegészítheti egy új hangfelvétellel. Az új felvétel a pillanatnyi üzenet végére kerül, és annak részét fogja képezni.

#### A 3. üzenet lejátszása közben

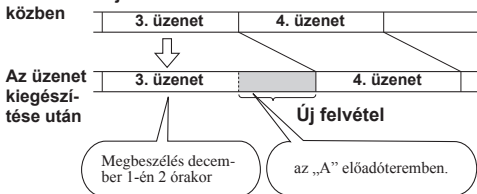

### 1 Lejátszás közben tartsa nyomva legalább egy másodpercig a **REC/PAUSE** gombot.

A „REC” jelző megjelenik, és az „ADD” jelző 3 másodpercig villog. Az OPR jelző pirosan világít. Az új felvételt a pillanatnyi üzenet vége után veszi fel a készülék.

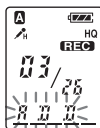

### 2 A felvétel megállításához nyomja meg a **STOP** gombot.

#### Megjegyzések

- A kiegészítő felvétel nem használható, ha a maradék memória tárhelye nem elegendő.
- A kiegészítő felvétel az eredeti üzenetnek megfelelő formátumban (HQ, SP vagy LP) lesz rögzítve.

## Felvétel külső mikrofonnal vagy külső eszközzel

### 1 Csatlakoztassa a mikrofont (külső áramellátást igénylő típus) vagy a külső eszközt a diktafon (mikrofon) aljzatához.

#### Felvétel külső mikrofonnal

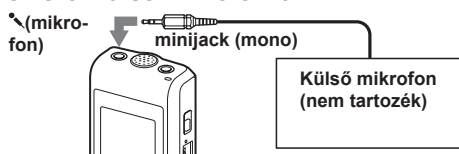

Ha a készülékhez külső mikrofont csatlakoztat, a beépített mikrofon önműködően kikapcsol. Ha a készülékhez külső áramellátást igénylő mikrofontípust csatlakoztat, a készülék önműködően biztosítja az áramellátást.

## Felvétel külső készülékről

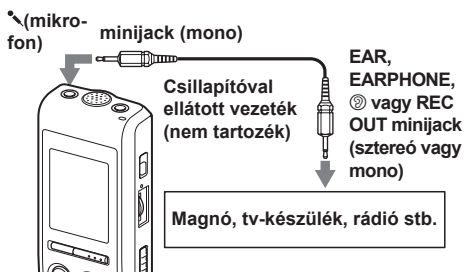

### 2 Az üzenet rögzítéséhez kövesse az „Üzenetek felvétele” című fejezet lépéseit az előző oldalon.

#### Megjegyzések

- Ellenőrizze, hogy a csatlakoztatások megfelelőek-e.
- A hangrőg beállításához és a csatlakozások ellenőrzéséhez a felvétel előtt javasolt egy próbafelvétel elvégzése.
- Nem Sony márkájú berendezések csatlakoztatása előtt tanulmányozza át a csatlakoztatott berendezés kezelési útmutatóját.

## A felvétel hangra történő önműködő indítása — korszerű VOR funkció

**VOR ON:** a VOR (hangra induló felvétel) funkció bekapcsolva. A felvétel önműködően elkezdődik, amikor a készülék hangot érzékel, és önműködően megáll, ha nincs hang. Így a hang nélküli (néma) szakaszok nem kerülnek feleslegesen felvételre.

**VOR OFF:** a VOR funkció kikapcsolva. Normál felvételi mód.

### 1 Tartsa nyomva a **DISPLAY/MENU** gombot legalább 1 másodpercig, amíg a „MODE” meg nem jelenik a kijelzőn.



### 2 A **←|** vagy **→|** gombbal válassza ki a „VOR” opciót, és nyomja meg a **▶|** **PLAY/STOP** gombot.

Az „OFF” (vagy „ON”) villog.

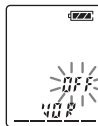

### 3 A **←|** vagy **→|** gombbal válassza ki az „ON” vagy „OFF” beállítást, és nyomja meg a **▶|** **PLAY/STOP** gombot.

A beállítás ezzel megtörtént.



#### 4 A ■STOP gombbal kiléphet a menüből.

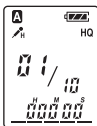

### ►Egyéb funkciók

## Egy üzenet szétválasztása

Lejátszás vagy felvétel közben szétválaszthatja az adott üzenetet. Ilyenkor az üzenet két részre válik szét, és a szétválasztással létrejött második üzenet új sorszámmal kap. Az üzenet szétválasztásával könnyebben kereshet a hosszú felvételekben (például egy megbeszélés felvételében). Addig választhatja szét az üzeneteket, amíg az üzenetek száma el nem éri el a 99-et az adott mappában.

### Egy üzenet felvétele vagy lejátszása közben nyomja meg a DIVIDE gombot a kívánt szétválasztási pontnál.

- Ha a DIVIDE gombot felvétel közben nyomja meg: a kettéválasztási pontban a készülék egy új üzenetszámmal hoz létre, és ez a szám, illetve a „DIVIDE” felirat 3 másodpercig villog. Az üzenet két részre bomlik; a felvétel azonban megszakítás nélkül folytatódik.

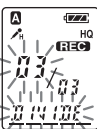

1. üzenet	2. üzenet	3. üzenet
-----------	-----------	-----------

▲  
Az üzenet kettéválk.  
→ A felvétel folytatódik.

#### ☞ Hasznos tudnivaló

A kettéválasztást felvételi szünet üzemmódban is végrehajthatja.

- Ha a DIVIDE gombot lejátszás közben nyomja meg: a kettéválasztási pontban a készülék egy új üzenetszámmal hoz létre, és ez a szám, illetve a „DIVIDE” felirat 3 másodpercig villog. Az azt követő üzenetek eggyel nagyobb sorszámmal kapnak.

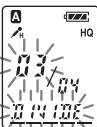

1. üzenet	2. üzenet	3. üzenet
-----------	-----------	-----------

↓ ▲  
Az üzenet kettéválk.

1. üzenet	2. üzenet	3. üzenet	4. üzenet
-----------	-----------	-----------	-----------

A sorszámok növekszenek.

### A kettéválasztott üzenet lejátszása

A -|◀◀ vagy ▶▶|+ gombbal válassza ki az üzenet sorszámmát. A szétválasztott üzenetek saját sorszámmal rendelkeznek.

#### ☞ A szétválasztott üzenetek folyamatos lejátszása

„A mappában lévő összes üzenet lejátszása” című fejezetben leírt módon válassza ki a CONT menüpont ON beállítását.

### Megjegyzések

- Ha a kiválasztott mappában már 99 üzenet található, nem választhatja ketté az üzenetet. Ilyen esetben csökkentsen a felvételek számát 98-ra vagy kevesebbre a régi felvételek törlésével, vagy néhány üzenet másik mappába történő áthelyezésével.
- Ha figyelmeztető jelzéssel (időzítéssel) ellátott üzenetet választ ketté, a figyelmeztető jelzést csak az eredeti (kettéválasztott) felvétel fogja tartalmazni.
- Az üzenet nem választhatja szét az üzenet első és utolsó 1 másodperces szakaszában.
- Ha egy üzenetet túl sokszor szétválaszt, egy idő után a további szétválasztás lehetetlenné válhat.
- A szétválasztott üzenetet ezzel a diktafonnal nem lehet egyesíteni.
- Ha felvétel közben az üzeneteket túl sokszor szétválasztja, az alábbi jelenség fordulhat elő: az OPR jelző folyamatosan villog, és a készülék egy ideig nem használható. Nem hibajelenség. Várjon, amíg az OPR jelző kialszik.

## Üzenetek áthelyezése másik mappába — áthelyezési funkció

Az üzenetek másik mappába is áthelyezhetők.

Példa: a 3. üzenet áthelyezése az „A” mappából a „C” mappába

### 1 Állj üzemmódban válassza ki az áthelyezni kívánt üzenetet.

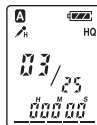

### 2 Tartsa nyomva a DISPLAY/MENU gombot legalább 1 másodpercig, amíg a „MODE” meg nem jelenik a kijelzőn.



### 3 A -|◀◀ vagy ▶▶|+ gombbal válassza ki a „MOVE” opciót, és nyomja meg a ►|PLAY/STOP gombot.

A célmappa kijelzése villog.



### 4 A -|◀◀ vagy ▶▶|+ gombbal válassza ki a célmappát (esetünkben a „C” mappát).

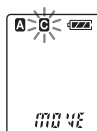

### 5 Nyomja meg a ►|PLAY/STOP gombot.

Az üzenet átkerül a célmappába.



### 6 A ■STOP gombbal kiléphet a menüből.



## Kilépés az áthelyezési műveletből

Az 5. lépés előtt nyomja meg a ■STOP gombot.

### Megjegyzés

Az áthelyezéssel nem egy másolat kerül a célmappába. Ha egy üzenetet áthelyez egy másik mappába, az eredeti mappában lévő üzenet törlődik.

## Üzenet lejátszása az időzítő segítségével

A készülék beprogramozható úgy, hogy a beállított időpontban – figyelmeztető hangjelzés kíséretében – önműködően lejátszsa a kiválasztott üzenetet. A „B-ONLY” beállítás kiválasztása esetén (6. lépés) csak a figyelmeztető hangjelzés hallható.

- 1** Válassza ki a kívánt mappát (lásd „A mappa kiválasztása” című részt az előző oldalon), majd a kívánt üzenetet.

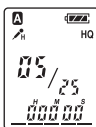

- 2** Lépjen be az időzítő menübe.

- 1** Tartsa nyomva a DISPLAY/MENU gombot legalább 1 másodpercig, amíg a „MODE” meg nem jelenik a kijelzőn.



- 2** A -|<<< vagy >>>|+ gombbal válassza ki az „ALARM OFF” beállítást. (Ha az „ALARM ON” kijelzés jelenik meg, az időzítőt már beállította. Ha a beállítást nem kívánja módosítani, a ■STOP gombbal lépjen ki a menüből.)

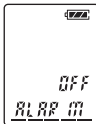

### Megjegyzés

Ha a beépített órát nem állította be, vagy nem tett fel semmilyen üzenetet a kiválasztott mappába, az „ALARM OFF” (vagy „ON”) kijelzés nem jelenik meg, és az időzítő nem állítható be.

- 3** Nyomja meg a ►■PLAY/STOP gombot. Az „OFF” villog.

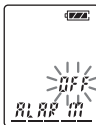

- 4** A -|<<< vagy >>>|+ gombbal válassza ki az „ON” beállítást. Az „ON” villog.



- 5** Nyomja meg a ►■PLAY/STOP gombot.

A „DATE” villog a kijelzőn.

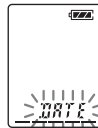

- 3** Állítsa be a lejátszás időpontját.

### Lejátszás egy előre beállított időpontban

(A készülék minden évben lejátszsa az üzenetet a beállított dátumnak megfelelően, amíg az üzenetet nem töri.)

- 1** Amíg a „DATE” villog, nyomja meg a ►■PLAY/STOP gombot.

Az évszám villog.



- 2** A -|<<< vagy >>>|+ gombbal válassza ki az évszámot, és nyomja meg a ►■PLAY/STOP gombot.

A hónap villog.



- 3** A -|<<< vagy >>>|+ gombbal válassza ki a hónapot, és nyomja meg a ►■PLAY/STOP gombot.

A nap (naptár szerinti dátum) villog.



- 4** A -|<<< vagy >>>|+ gombbal válassza ki a napot.

### Lejátszás hetenként egyszer

A |<<< vagy >>>|+ gombbal válassza ki a hét egy napját.



### Lejátszás naponta, azonos időpontban

A |<<< vagy >>>|+ gombbal válassza ki a „DAILY” beállítást.

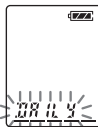

- 4** Nyomja meg a ►■PLAY/STOP gombot.

Az óraérték villog.



- 5** Állítsa be a lejátszási időpontot.

- 1** A -|<<< vagy >>>|+ gombbal válassza ki az óraértéket, és nyomja meg a ►■PLAY/STOP gombot.

A perccérték villog.



- ② A **-|<<<** vagy **>>>|+** gombbal válassza ki a perccéteket, és nyomja meg a **▶■PLAY/STOP** gombot. A „B-PLAY” megjelenik.

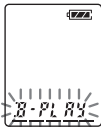

## 6 Állítsa be a figyelmeztetés típusát.

- ① A **-|<<<** vagy **>>>|+** gombbal válassza ki a „B-PLAY” (az üzenet lejátszása a figyelmeztető hangjelzés után) vagy „B-ONLY” (csak figyelmeztető hangjelzés) beállítást.

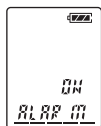

- ② Nyomja meg a **▶■PLAY/STOP** gombot. Az „ALARM ON” megjelenik.

## 7 A ■STOP gombbal kiléphet a menüből.

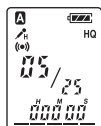

Amikor az üzenet számát kiválasztotta, és beállította az időzítőt, a „(\*)” kijelzés megjelenik.

A beprogramozott időpontban 10 másodperces figyelmeztető hangjelzés után a készülék lejátszsa a kiválasztott üzenetet. Az üzenet lejátszása közben az „ALARM” felirat villog a kijelzőn.

Az üzenet végén a lejátszás kikapcsol, és újból az üzenet elejére tér vissza.

### Az üzenet újrahallgatása

Nyomja meg a **▶■PLAY/STOP** gombot. A készülék újra lejátszsa az üzenetet.

### Az időzítés törlése a lejátszás előtt

A figyelmeztető hangjelzés közben nyomja meg a **■STOP** gombot. Az üzenet lejátszása akkor is megakadályozható, ha a HOLD kapcsolót bekapcsolta.

### Megjegyzések

- Ha a beépített órát nem állította be, vagy nem vett fel semmilyen üzenetet a kiválasztott mappába, az időzítő nem állítható be (amikor a 2. lépésben megnyomja meg a DISPLAY/MENU gombot, az időzítő beállítóménü nem jelenik meg).
- Ha egy korábban beállított üzenetlejátszási időpontra próbálja meg egy másik üzenet lejátszását időzíteni, a kijelzőn a „PRE SET” kijelzés jelenik meg, és az új időzítés nem állítható be.
- Ha olyan időpontot próbál meg beállítani, ami már elmúlt, a „BACK-D” kijelzés jelenik meg, és az időzítő nem állítható be.
- Ha a beállított időpontban a készülék éppen egy korábban beprogramozott üzenetet játszik le (figyelmeztető hangjelzés kíséretében), a lejátszás kikapcsol, majd a készülék lejátszsa az új üzenetet.
- Ha a beprogramozott időpontban a készülék éppen felvétel készíti, a felvétel után a készülék 10 másodpercig figyelmeztető hangjelzést ad, majd lejátszsa az üzenetet. A beprogramozott időpont elérésekor a „(\*)” jelzés villogni kezd.

- Ha felvételkészítés közben egynél több időzített lejátszás aktivizálódik, a készülék csak az első üzenetet játssza le.
- Ha az időzített lejátszás időpontjában a készülék menü üzemmódban működik, a menü – egy figyelmeztető hangjelzést követően – kikapcsol.
- Ha az időzítővel lejátszani kívánt üzenet törli, a figyelmeztető hangjelzés és az időzített lejátszás programja törlődik.
- Ha az időzítővel lejátszani kívánt üzenet kettéválasztja, a készülék csak a szétválasztási pontig játssza le az üzenetet.
- A VOL szabályzóval beállíthatja az időzített lejátszás hangerejét.
- Ha a beprogramozott időpontban a készülék éppen egy üzenet töröl, a törlés után 10 másodpercig figyelmeztető hangjelzés hallható, és a készülék lejátszsa az üzenetet.
- Az üzenet lejátszása után az időzítési program nem törlődik. Az időzítési program törléséhez az alábbiakat kell végrehajtania.

## Az időzítési program törlése vagy módosítása

- Válassza ki az időzített üzenetet, és tartsa nyomva legalább 1 másodpercig a DISPLAY/MENU gombot.
- A **-|<<<** vagy **>>>|+** gombbal válassza ki az „ALARM ON” beállítást.
- Nyomja meg a **▶■PLAY/STOP** gombot mindaddig, míg az „ON” jelzés villogni nem kezd.
- Az időzítés törlése:** a **-|<<<** vagy **>>>|+** gombbal válassza ki az „OFF” beállítást, és nyomja meg a **▶■PLAY/STOP** gombot.

**Az időzítési értékek módosítása:** nyomja meg a **▶■PLAY/STOP** gombot. Ha a beállított dátum megjelenik, az „Üzenet lejátszása az időzítő segítségével” című fejezet 3–6. lépéseinek végrehajtásával módosítsa a dátumot és az időt.

- A **■STOP** gombbal kiléphet a menüből.

## A véletlen működtetés megakadályozása — HOLD funkció

Tolja a HOLD kapcsolót „ON” állásba. A kijelzőn három másodpercig megjelenik a „HOLD” felirat, jelezve, hogy minden funkció és gomb zárolva van.

Ha a HOLD funkciót állj üzemmódban aktiválja, minden kijelzés kikapcsol, miután a „HOLD” felirat megjelenik.



### A HOLD funkció kikapcsolása

Tolja a HOLD kapcsolót „OFF” állásba.

### Megjegyzés

Ha a HOLD funkciót felvételkészítés közben bekapcsolta, első lépésként kapcsolja ki a HOLD funkciót, ha szeretné leállítani a felvételt.



## ☞ **Hasznos tudnivaló**

Az időzített lejátszás akkor is kikapcsolható, ha a HOLD funkciót aktivizálta. A riasztás vagy a lejátszás kikapcsolásához nyomja meg a ■STOP gombot.

## **A kijelzési mód beállítása**

Ezzel a funkcióval beállíthatja a megfelelő kijelzési módot állj, lejátszás és felvétel üzemmódban.

A DISPLAY/MENU gomb megnyomásakor a kijelző a következőképpen változik:

### ☞ **Az idő kijelzéséről**

Ha a készülék kezelőszerveit állj üzemmódban legalább 3 másodpercig nem működteti, a kijelzőn az időkijelzés jelenik meg, a beállított kijelzési módtól függetlenül.

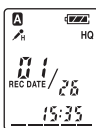
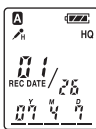
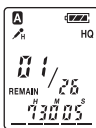
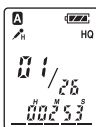
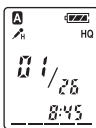

#### **Számláló:**

Az üzenet lejátszásából, felvételéből eltelt idő.



#### **Maradék idő (REMAIN):**

Lejátszás közben: egyetlen üzenet maradék ideje. Állj és felvételi üzemmódban: a maradék felvételi idő.



#### **Felvételi dátum (REC DATE)\*:**

A pillanatnyi üzenet felvételének dátuma.



#### **Felvételi idő (REC DATE)\*\*:**

A pillanatnyi üzenet felvételének időpontja.

\* Ha az óra nem volt beállítva, az „-Y-M-D” kijelzés jelenik meg.

\*\* Ha az óra nem volt beállítva, a „-:-:-” kijelzés jelenik meg.

## **A hangjelzés kikapcsolása**

**BEEP ON:** a készülék hangjelzéssel erősíti meg a

**BEEP OFF:** az emlékeztető és az időzítő funkció kivételével hangjelzés nem hallható a különböző műveleteknél.

- 1** Tartsa nyomva a DISPLAY/MENU gombot legalább 1 másodpercig, amíg a „MODE” meg nem jelenik a kijelzőn.

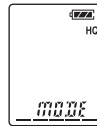

- 2** A -I◀◀ vagy ▶▶+ gombbal válassza ki a „BEEP ON” (vagy „OFF”) beállítást, és nyomja meg a ▶■PLAY/STOP gombot.

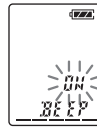

Az „ON” (vagy „OFF”) villog.

- 3** A -I◀◀ vagy ▶▶+ gombbal válassza ki az „ON” vagy „OFF” beállítást, és nyomja meg a ▶■PLAY/STOP gombot.

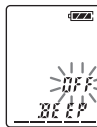

A beállítás megtörtént.

- 4** A ■STOP gombbal kiléphet a menüből.



## **A felvételi mód megváltoztatása**

HQ: kiváló hangminőségű felvételi mód (mono).

SP: jó minőségű felvételi mód (mono).

LP: meghosszabbított felvételi üzemmód (mono).

- 1** Tartsa nyomva a DISPLAY/MENU gombot legalább 1 másodpercig, amíg a „MODE” meg nem jelenik a kijelzőn.



- 2** Ellenőrizze, hogy a „MODE” felirat látható-e, majd nyomja meg a ▶■PLAY/STOP gombot.



A „HQ (vagy „SP”, „LP”) villog.

- 3** A -I◀◀ vagy ▶▶+ gombbal válassza ki a „HQ”, „SP” vagy „LP” beállítást, és nyomja meg a ▶■PLAY/STOP gombot.

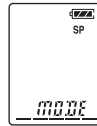

A beállítás megtörtént.

#### 4 A ■STOP gombbal kiléphet a menüből.

A kiválasztott felvételi mód aktivizálódik, és újból a normál kijelzés jelenik meg.

Ha állj üzemmódban a készülék kezelőszerveit több mint 3 másodpercig nem működteti, a kijelzőn az időkijelzés és a kiválasztott felvételi mód jelenik meg.

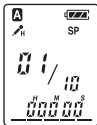

## Övintézkedések

### Energiaellátás

- A készüléket kizárólag 3 V egyenárammal üzemeltesse. Használjon két darab AAA (LR03) típusú alkáli elemet.

### Biztonság

- Ne használja a készüléket járművezetés vagy kerékpározás közben.

### Gondozás

- Ne hagyja a készüléket fűtőttest közelében, illetve olyan helyen, ahol a készülék közvetlen napfénynek, túlzott pornak vagy mechanikai behatásnak van kitéve.
- Ha bármilyen folyadék vagy tárgy kerül a készülék belsejébe, vegye ki az elemeket, és forduljon szakemberhez.

### Zajok

- Ha a készüléket felvétel vagy lejátszás üzemmódban váltóáramú hálózati tápegység, gerjesztési elven működő fénycső vagy mobiltelefon közelében üzemelteti, elektromos zaj hallható.
- Ha felvételkedés közben valamilyen tárgyat – vagy az ujját – véletlenül végighúzza a készüléken, a felvételen zaj hallható.

### Karbantartás

- A készülék külső burkolatát enyhén megnedvesített puha ruhával tisztítsa. A tisztításhoz ne használjon alkoholt, benzint vagy hígítót.

Ha a készülékkel kapcsolatban bármilyen kérdése vagy problémája merül fel, keresse fel a vásárlás helyét.

## A mappában lévő összes üzenet lejátszása

CONT ON: a mappában tárolt üzeneteket folyamatosan lejátszhatja.

CONT OFF: a lejátszás minden üzenet végén kikapcsol.

#### 1 Tartsa nyomva a DISPLAY/MENU gombot legalább 1 másodpercig, amíg a „MODE” meg nem jelenik a kijelzőn.



#### 2 A << vagy >>+ gombbal válassza ki a „CONT” beállítást, és nyomja meg a >■PLAY/STOP gombot.

Az „OFF” (vagy „ON”) villog.



#### 3 A << vagy >>+ gombbal válassza ki az „ON” vagy „OFF” beállítást, és nyomja meg a >■PLAY/STOP gombot.

A beállítás megtörtént.



#### 4 A ■STOP gombbal kiléphet a menüből.

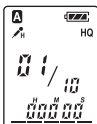

### Készítsen biztonsági mentést

A diktafon megsérülése vagy meghibásodása következtében bekövetkező esetleges adatvesztés elkerülése érdekében ajánlott fontos adatait számítógépre, kazettára stb. menteni.

## Minőségtanúsítás

A forgalomba hozó tanúsítja, hogy az ICD-B500 típusú készülék a 2/1984. (III. 10.) számú BkM-IpM együttes rendeletben előírtak szerint megfelel a következő műszaki jellemzőknek.

### Felvételi adathordozó

Beépített flash memória 256 MB, mono felvétel.  
A tényleges hasznos tárterület ennél kevesebb is lehet.

### Felvételi idő

HQ: 30 óra 25 perc  
SP: 81 óra 15 perc  
LP: 150 óra 15 perc

### Frekvencia átvitel

HQ: 260–6800 Hz  
SP: 220–3400 Hz  
LP: 220–3100 Hz

Hangszóró kb. 2,8 cm átmérő

### Teljesítmény

250 mW

### Bemenet, kimenet

- Fejhallgató csatlakozó (minijack) 8–300 Ω-os fülhallgatóhoz/fejhallgatóhoz
- Mikrofon aljzat (minijack, mono)  
Aramellátást biztosító aljzat  
Legalacsonyabb bemenő jelszint 0,6 mV

### Energiaellátás

Két AAA (LR03) típusú alkáli elem: 3 V, egyenáram

### Méreték (szé × ma × mé) (kinyúlások és kezelőszervek nélkül)

34,6 × 109,5 × 18,0 mm

### Tömeg (elemekkel)

65 g

### Mellékelt tartozékok

Kezelési útmutató (1 db)  
AAA (LR03) típusú alkáli elemek (2 db)

### Megvásárolható tartozékok

Elektrét kondenzátoros mikrofon ECM-DM5P,  
ECM-CZ10, ECM-TL1 (telefonbeszélgetés felvételéhez)  
Aktív hangszóró SRS-T88, SRS-T80

Elképzelhető, hogy a fent említett külön megvásárolható tartozékok nem mindegyike kapható a diktafont forgalmazó üzletben. További információkért kérjük, érdeklődjön a kereskedőnél.

A kivitel és a műszaki adatok előzetes bejelentés nélkül megváltozhatnak.



**Feleslegessé vált elektromos és elektronikus készülékek hulladékként való eltávolítása (Használható az Európai Unió és egyéb európai országok szelektív hulladékgyűjtési rendszereiben)**

*Ez a szimbólum a készüléken vagy a csomagolásán azt jelzi, hogy a terméket ne kezelje háztartási hulladékként. Kérjük, hogy az elektromos és elektronikai hulladék gyűjtésére kijelölt gyűjtőhelyen adja le. A feleslegessé vált termékének helyes kezelésével segít megelőzni a környezet és az emberi egészség károsodását, mely bekövetkezhetne, ha nem követi a hulladékkezelés helyes módját. Az anyagok újrahasznosítása segít a természeti erőforrások megőrzésében. A termék újrahasznosítása érdekében további információért forduljon a lakhelyén az illetékesekhez, a helyi hulladékgyűjtő szolgáltatóhoz vagy ahhoz az üzlethez, ahol a terméket megvásárolta.*