

DVD Recorder

Bruksanvisning

RDR-HX510

RDR-HX710/HX910  **SHOWVIEW®**



VARNING

Undvik risken för brand och elektriska stötar genom att inte utsätta enheten för regn eller fukt.

Öppna inte höljet. Det kan resultera i elektriska stötar. Överlåt allt underhålls- och reparationsarbete till fackkunna tekniker.

Nätkabeln får bara bytas ut av en behörig servicetekniker.

CLASS 1 LASER PRODUCT
LASER KLASSE 1
クラス1 レーザ製品

Den här apparaten är klassificerad som en laserapparat av KLASSE 1. Märket CLASS 1 LASER PRODUCT sitter på skyddshuset till lasern innanför apparatens hölje.

OBSERVERA

Användning av optiska instrument tillsammans med den här produkten ökar risken för ögonskador. Försök inte ta isär höljet, eftersom laserstrålen som används i den här DVD-brännaren är farlig för synen.

Överlåt allt underhålls- och reparationsarbete till fackkunna tekniker.



Denna etikett sitter på laseranordningens skyddshus innanför höljet.

Försiktighetsåtgärder

- Den här apparaten drivs med 220 - 240 V växelström, 50/60 Hz. Kontrollera att driftspänningen stämmer överens med nätspänningen.
- Ställ aldrig vätskefyllda behållare som t.ex. blomvaser ovanpå anläggningen, eftersom det medför risk för brand eller elstötar.

SHOWVIEW är ett av Gemstar Development Corporation registrerat varumärke. SHOWVIEW System tillverkas på licens från Gemstar Development Corporation.



Omhändertagande av gamla elektriska och elektroniska produkter (Användbar i den Europeiska Unionen och andra Europeiska länder med separata insamlingsystem)

Symbolen på produkten eller emballaget anger att produkten inte får hanteras som hushållsavfall. Den skall i stället lämnas in på uppsamlingsplats för återvinning av el- och elektronikkomponenter. Genom att säkerställa att produkten hanteras på rätt sätt bidrar du till att förebygga eventuellt negativa miljö- och hälsoeffekter som kan uppstå om produkten kasseras som vanligt avfall. Återvinning av material hjälper till att bibehålla naturens resurser. För ytterligare upplysningar om återvinning bör du kontakta lokala myndigheter eller sophämtningstjänst eller affären där du köpte varan.

Försiktighetsåtgärder

Den här utrustningen har testats och befunnits hålla sig inom gränserna i EMC-direktiv för avslutningskablar på upp till 3 meter.

Angående säkerhet

Om det skulle komma in vätska eller något föremål i apparatens hölje så dra genast ut stickkontakten ur vägguttaget och låt kvalificerad personal kontrollera apparaten innan du använder den igen.

Angående hårddisken

Hårddisken har en hög lagringsdensitet som möjliggör långa inspelningstider och snabb tillgång till lagrade data. Den kan dock lätt bli skadad av stötar, vibrationer eller damm, och bör hållas undan från magneter. Var noga med följande punkter för att undvika att viktiga data går förlorade.

- Undvik att stöta till brännaren.
- Ställ inte brännaren på en plats där den står ostadigt eller riskerar att utsättas för vibrationer.
- Ställ inte brännaren på en varm yta, t.ex. ovanpå en videobandspelare eller förstärkare (receiver).
- Använd inte brännaren på platser med kraftiga temperaturväxlingar (över 10°C/timme).
- Flytta inte brännaren med nätkabeln ansluten till vägguttaget.
- Dra inte ut stickkontakten ur vägguttaget när brännaren är påslagen.
- Innan du drar ut stickkontakten ur vägguttaget så stäng av brännaren och kontrollera att hårddisken inte används (klockan visas på frontpanelens display och all inspelning och kopiering är avslutad).
- Vänta med att flytta brännaren i en minut efter det att du dragit ut stickkontakten ur vägguttaget.
- Försök inte byta ut eller uppgradera hårddisken själv, eftersom det kan leda till fel på apparaten.

Om det skulle bli fel på hårddisken går det inte att återställa förlorade data. Hårddisken är bara ett tillfälligt lagringsutrymme.

Angående reparation av hårddisken

- Det kan hända att innehållet på hårddisken kontrolleras om brännaren lämnas in för reparation eller inspektion i samband med fel eller ombyggnad. Sony kommer dock inte att kopiera eller spara innehållet.
- Om hårddisken behöver formateras om eller bytas ut, kommer Sony att göra det efter eget omdöme. Allt innehåll på hårddisken kommer att raderas, inklusive eventuellt material som strider mot upphovsrättslagen.

Angående strömkällor

- Brännaren är strömförande så länge den är ansluten till ett vägguttag, även om strömbrytaren på själva brännaren är frånslagen.
- Dra alltid ut stickkontakten ur vägguttaget om brännaren inte ska användas på länge. Håll i stickkontakten när du kopplar loss nätkabeln. Dra aldrig i själva kabeln.
- Kontrollera att brännarens hårddisk inte används (för inspelning eller kopiering) på frontpanelens display innan du drar ut stickkontakten ur vägguttaget.

Angående placering

- Ställ brännaren på en plats med tillräcklig ventilation för att undvika att den blir överhettad.
- Ställ inte brännaren på en mjuk yta som t.ex. en rytmatta som kan täppa för ventilationshålen.
- Ställ inte brännaren i ett slutet utrymme som t.ex. i en bokhylla eller liknande.
- Ställ inte brännaren på en plats nära en värmekälla eller på en plats där den utsätts för direkt solljus eller stora mängder damm eller där den lättas stöts till.
- Ställ inte brännaren på en lutande yta. Den är endast avsedd att användas när den står horisontellt.
- Håll undan brännaren och skivor från utrustning med starka magnetfält, som t.ex. mikro vågsugnar och stora högtalare.
- Ställ inte tunga föremål ovanpå brännaren.

Angående inspelning

- Observera att ingen kompensation utgår för förlorat inspelningsinnehåll under några som helst omständigheter, inklusive problem på grund av fel på själva brännaren.
- Gör ett par provinspelningar innan du börjar göra riktiga inspelningar.

Upphovsrätt

- TV-program, filmer, videoband, disken och annat material kan vara upphovsrättskyddat. Oauktoreriserad inspelning av sådant material kan strida mot upphovsrättslagstiftningen. Användning av den här brännaren tillsammans med en kabel-TV-mottagare kan även kräva särskilt tillstånd från kabel-TV-sändaren och/eller programmens rättighetsinnehavare.
- Denna produkt använder immateriell upphovsrättskyddsteknologi som skyddas av amerikanska patent och andra rättigheter till immateriell egendom. All användning av denna upphovsrättskyddsteknologi kräver tillstånd från Macrovision, och är endast avsedd för hemmabruk och annat begränsat tittande med mindre än att särskilt tillstånd erhållits från Macrovision. S.k. reverse engineering och isärtagning är förbjuden.

Kopieringsskyddsfunktionen

Den här brännaren har en kopieringsskyddsfunktion, vilket innebär att det kan hända att program som tas emot via en separat mottagare (medföljer ej) och innehåller kopieringsskyddsignaler inte går att spela in, beroende på signalens typ.

VIKTIG ANMÄRKNING

Att observera: Den här brännaren kan frysa en videobild eller textinformation obegränsat länge på TV-skärmen. Om en stillbild eller textinformation visas alltför länge på en TV-skärm finns det risk för permanenta skador på TV-skärmen. Plasmaskärmar och projektor-TV-skärmar är speciellt känsliga för detta.

Om du har några frågor om brännaren eller det skulle uppstå några problem med den så kontakta närmaste Sony-handlare.

Angående den här bruksanvisningen

Kontrollera modellbeteckningen

Instruktionerna i den här bruksanvisningen gäller för 3 modeller: RDR-HX510, RDR-HX710 och RDR-HX910. Kontrollera namnet på din modell på frontpanelen på brännaren.

- I den här bruksanvisningen kallas den inbyggda hårddisken ibland för "HDD" (= "Hard Disc Drive"), och ordet "skiva" används som en generell beteckning på såväl hårddisken som DVD-skivor och CD-skivor med mindre än att annat anges i texten eller figurerna.
- I instruktionerna i den här bruksanvisningen används knapparna på fjärrkontrollen. Det går även att använda kontrollerna på brännaren med samma eller liknande namn som de på fjärrkontrollen.
- Det kan hända att skärminformationen i figurerna i den här bruksanvisningen inte ser exakt likadan ut som på din TV-skärm.
- I figurerna visas modellerna RDR-HX710/HX910.
- Förklaringarna om DVD-skivor i den här bruksanvisningen gäller DVD-skivor som skapats med den här brännaren. Förklaringarna gäller inte för DVD-skivor som skapats med andra brännare och sedan spelas upp i den här brännaren.

Innehållsförteckning

VARNING	2
Försiktighetsåtgärder	2
Olika sätt att använda DVD-brännaren	7
Snabbguide till olika skivtyper	8
Inspelningsbara och uppspelningsbara skivor	8
Spelbara skivor	10

Anslutningar och inställningar	12
Anslutning av brännaren	12
Steg 1: Uppackning	12
Steg 2: Anslutning av antennkabeln	13
Steg 3: Anslutning av videokablarna	14
Angående SMARTLINK-funktionerna (gäller endast för SCART-anslutningar)	15
Hur man använder PROGRESSIVE-knappen	16
Steg 4: Anslutning av ljudkablarna	17
Steg 5: Anslutning av nätkabeln	18
Steg 6: Gör klart fjärrkontrollen	19
För att styra TV:n med fjärrkontrollen	19
För att styra volymen på A/V-förstärkaren (receivern) med fjärrkontrollen	20
Om du har en Sony DVD-spelare eller mer än en Sony DVD-brännare	21
Steg 7: Enkel inställning	22
Anslutning av en videobandspelare eller liknande	23
Anslutning till LINE 3/DECODER-uttaget	23
Anslutning till LINE 2 IN- eller LINE 4 IN-ingångarna	24
Anslutning till en satellitmottagare eller digital mottagare	25
Anslutning av en betal-TV/Canal Plus-dekoder	27
Anslutning av en dekoder	27
Inställning av betal-TV/Canal Plus-kanaler	28

Sju grundfunktioner — Bekanta dig med DVD-brännaren

1. Hur man lägger i och formaterar en DVD-skiva (Skivinfo)	30
Hur man lägger i en skiva	30
Formatering av en DVD-skiva (Skivinfo)	30
2. Inspelning av ett program	32
Kontroll av skivtillståndet under inspelningens gång	33
3. Uppspelning av inspelade program (titellista)	34
4. Kontroll av uppspelningstid och uppspelningsinformation	36
Kontroll av speltiden/den återstående tiden	37
5. Ändring av namnet på ett inspelat program	38
6. Inmatning av namn på skivor och skydd av skivor	39
Inmatning av namnet på en skiva	39
För att skydda en skiva	40
7. För att kunna spela en skiva på annan DVD-utrustning (slutbeh.)	40
Upphävning av slutbehandlingen av en skiva	41

Timerinspelning	42
Innan du börjar spela in	42
Inspelningsformat	42
Inspe­ling av stereoprogram och tvåspråkiga program	43
Bilder som inte går att spela in	43
Timerinspelning (Standard/ShowView)	44
Manuell timerinställning (standard)	44
Inspe­ling av TV-program med hjälp av ShowView-systemet (gäller endast RDR-HX710/HX910)	46
Snabbtimerfunktionen	47
Justering av bildkvaliteten och storleken för inspe­ling	48
Skapa kapitel inom en titel	49
Kontroll/ändring/nollställning av timerinställningarna (timerlistan)	49
Automatisk radering av gamla titlar (Autom. titelradering)	51
Inspe­ling från ansluten utrustning	51
Inspe­ling från ansluten utrustning med en timer (Synkro-insp.)	51
Inspe­ling från ansluten utrustning utan timer	53

Uppspelning	54
Uppspelning	54
Olika uppspe­lingsmöjligheter	56
Justering av bildkvaliteten	58
Justering av ljudkvaliteten	58
Paus i en TV-sändning (TV-paus)	59
Uppspelning från början på det program som håller på att spelas in (Hackihäl-uppsp.)	59
Uppspelning av ett redan inspe­lat program medan ett annat program spelas in (samtidig inspe­ling och uppspe­ling)	60
Sökning efter en titel/ett kapitel/ett spår, osv.	61
Sökning med hjälp av tumnagelbilder (visuell sökning)	61
Sökning med hjälp av titelnummer eller tidskod	61
Uppspelning av MP3-ljudspår och JPEG-bildfiler	62
För att välja ett MP3-album eller ett spår	62
För att välja ett JPEG-album eller en bild	63
Angående MP3-ljudspår och JPEG-bildfiler	64
MP3-ljudspår eller JPEG-bildfiler som den här brännaren kan spela	64
Angående uppspe­lingsordningen för album, spår och filer	65

Radering och redigering	66
Innan du börjar redigera	66
Redigeringsmöjligheter för hårddisken och DVD-RW-skivor (i VR-format)	66
Redigeringsmöjligheter för DVD+RW/DVD-RW-skivor (i Video-format)/ DVD+R/DVD-R-skivor	67
Radering och redigering av en titel	67
Radering av ett kapitel (Radera kapitel)	68
Radering en del av en titel (A-B-radering)	68
Radering av flera titlar (Radera titlar)	69
Uppdelning av en titel (Dela)	69
Radering av alla titlar på en skiva	70
Radering av titlar för att skapa mer skivutrymme (Skivkarta)	70
Manuell kapitelindelning	71

Skapa och redigera en spellista	71
Flyttning av en spellisttitel (Ändra ordning)	72
Sammanslagning av flera spellisttitlar (Slå samman)	73
Uppdelning av en spellisttitel (Dela)	73
<hr/>	
Kopiering (HDD ↔ DVD)	74
Innan du börjar kopiera	74
Angående "Kopier.format"	74
Kopiering	76
Kopiering av en enstaka titel (Titelkopiering)	76
Kopiering av flera titlar (Kopiera valda titlar)	77
<hr/>	
DV-kopiering (gäller endast RDR-HX710/HX910)	79
Innan DV-kopieringen	79
Förberedelser för DV-kopiering	79
Kopiering av ett helt band i DV-format (enknappskopiering)	81
Programredigering	81
<hr/>	
Inställningar och justeringar	84
Antennmottagning och språkinställningar (Inställningar)	84
Kanalinställning	84
Kanallista (ändring/avstängning av kanaler)	87
TV-guidesida	87
Klocka	88
Språk	89
Bildinställningar (Video)	89
Ljudinställningar (Ljud)	91
Inspelnings- och barnspärrinställningar (Funktioner)	93
Skiv- och fjärrkontrollinställningar/fabriksinställningar (Andra inst.)	96
Enkel inst. (Återställning av brännaren)	98
<hr/>	
Ytterligare information	99
Felsökning	99
Självdiagnosfunktionen (När det visas bokstäver/siffror på displayen)	105
Att observera angående den här brännaren	106
Tekniska data	107
Angående i.LINK (gäller endast RDR-HX710/HX910)	108
Översikt över delar och kontroller	110
Ordlista	114
Språkkodslista	116
Områdeskoder	116
Register	117

Olika sätt att använda DVD-brännaren

Inspelning/uppspelning

Användbara media och hänvisningssidor

Snabb access till inspelade program
– Titellista

→ **HDD** **+RW** **-RWVR** **-RWVideo** **+R** **-R**
”3. Uppspelning av inspelade program (titellista)” på sidan 34

Spela upp ett program från början medan det håller på att spelas in
– Hackihäl-uppspelning

→ **HDD** **-RWVR**
”Uppspelning från början på det program som håller på att spelas in (Hackihäl-uppsp.)” på sidan 59

Titta på ett program medan ett annat program håller på att spelas in
– Samtidig inspelning och uppspelning

→ **HDD** **+RW** **-RWVR** **-RWVideo** **+R** **-R**
VCD **CD** **DATA DVD** **DATA CD**
”Uppspelning av ett redan inspelat program medan ett annat program spelas in (samtidig inspelning och uppspelning)” på sidan 60

Kopiering/redigering

Användbara media och hänvisningssidor

Skapa ditt eget program
– Spellista

→ **HDD** **-RWVR**
”Skapa och redigera en spellista” på sidan 71

Kopiera inspelade program till och från hårddisken
– Kopiering (HDD ↔ DVD)

→ **HDD** **+RW** **-RWVR** **-RWVideo** **+R** **-R**
”Kopiering (HDD ↔ DVD)” på sidan 74















Automatisk kopiering av DV-kassetter
– DV-kopiering
(Gäller endast RDR-HX710/HX910)

→ **HDD** **+RW** **-RWVR** **-RWVideo** **+R** **-R**
”DV-kopiering (gäller endast RDR-HX710/HX910)” på sidan 79

En lista över vilka sorters skivor som det går att spela och spela in på finns på sidan 8.

Snabbguide till olika skivtyper

Inspelningsbara och uppspelningsbara skivor

Typ	Skivlogo	Ikon som används i den här bruksanvisningen	Formatering (nya skivor)	Kompatibilitet med andra DVD-spelare (slutbehandling)
Den inbyggda hårddisken			(Behöver ej formateras)	Kopiera innehållet från hårddisken till en DVD-skiva för att spela det på andra DVD-spelare
DVD+RW	 DVD+ReWritable  DVD+ReWritable		Formateras automatiskt i +VR-format	Går att spela i DVD+RW-kompatibla apparater (slutbehandlas automatiskt)
DVD-RW	VR-format 		Formatera i VR-format (sidan 36)	Går bara att spela i apparater som är kompatibla med VR-format (behöver ej slutbehandlas)
	Video-format  		Formatera i Video-format (sidan 36)	Går att spela i de flesta DVD-spelare (måste slutbehandlas) (sidan 40)
DVD+R			Formateras automatiskt	Går att spela i de flesta DVD-spelare (måste slutbehandlas) (sidan 40)
DVD+R DL				
DVD-R			Formateras automatiskt	Går att spela i de flesta DVD-spelare (måste slutbehandlas) (sidan 40)

Användbara skivversioner (i mars 2005)

- DVD+RW-skivor för 8x hastighet eller långsammare
- DVD+RW-skivor för 6x hastighet eller långsammare (Ver.1.1, Ver.1.2 med CPRM^{*1})
- DVD+R-skivor för 16x hastighet eller långsammare
- DVD-R-skivor för 16x hastighet eller långsammare (Ver.2.0, Ver.2.1)

- DVD+R DL-skivor (dubbla lager) för 2,4x hastighet

"DVD+RW", "DVD-RW", "DVD+R", "DVD+R DL" och "DVD-R" är varumärken.

^{*1} CPRM (Content Protection for Recordable Media) är en kodningsteknik som skyddar upphovsrätten för bilder.

^{*2} Det här märket används för DVD-RW-skivor för 4x och 6x hastighet.

Inspelningsfunktioner				Redigeringsfunktioner			
Omskrivning (sidan 42)	Automatisk kapitel- indelning (sidan 94)	Manuell kapitel- indelning (sidan 71)	Inspelning i 16:9-format (sidan 48)	Omdöpning av titlar (sidan 67)	Radering av titlar (sidan 69)	A-B- radering (sidan 68)	Spellista (sidan 71)
Ja	Ja	Ja	Ja	Ja	Ja	Ja	Ja
Ja	Ja	Nej	Nej	Ja	Ja	Ja	Nej
Ja	Ja	Ja	Ja	Ja	Ja	Ja	Ja
Ja	Ja	Nej	Ja ^{*3}	Ja	Ja	Nej	Nej
Nej	Ja	Nej	Nej	Ja	Ja ^{*4}	Nej	Nej
Nej	Ja	Nej	Ja ^{*3}	Ja	Ja ^{*4}	Nej	Nej









Skivor som det inte går att spela in på

- 8 cm skivor
- DVD-R-skivor i VR-format (videoinspelningsformat)

^{*3} Gäller endast om inspelningsformatet är inställt på LSP, SP, HSP eller HQ, och punkten "Bildstorl. för DVD-insp" är inställd på "16:9".

^{*4} Det lediga skivutrymmet ökar inte av att man raderar titlar.

Spelbara skivor

Typ	Skivlogo	Ikon som används i den här bruksanvisningen	Egenskaper
DVD VIDEO			Skivor som t.ex. filmer som finns att köpa eller hyra
VIDEO CD			VIDEO CD-skivor eller CD-R/CD-RW-skivor i VIDEO CD/Super VIDEO CD-format
CD			Musik-CD-skivor eller CD-R/CD-RW-skivor i musik-CD format som finns att köpa
DATA DVD	—		DVD+RW/DVD+R/DVD-RW/DVD-R/DVD-ROM-skivor som innehåller JPEG-bildfiler
DATA CD	—		CD-ROM/CD-R/CD-RW-skivor som innehåller MP3-ljudspår eller JPEG-bildfiler
8 cm DVD+RW/ DVD-RW/ DVD-R-skivor	—	—	8 cm DVD+RW-, DVD-RW- och DVD-R-skivor som spelats in med en DVD-videokamera. (Stillbilder som är inspelade med en DVD-videokamera går inte att spela upp.)

”DVD VIDEO” och ”CD” är varumärken.

Skivor som inte går att spela upp

- PHOTO CD-skivor
- CD-ROM/CD-R/CD-RW-skivor som inte är inspelade i musik-CD- eller Video CD-format, eller inte innehåller några MP3- eller JPEG-filer
- Datadelen på CD-Extra-skivor
- DVD-ROM-skivor som inte innehåller JPEG-filer eller inte är i DVD Video-format.
- DVD Audio-skivor
- DVD-RAM-skivor
- HD-lagret på Super Audio CD-skivor
- DVD VIDEO-skivor med fel regionskod (sidan 11)
- DVD-R-skivor som är inspelade i VR-format (videoinspelningsformat)

Maximalt antal inspelningsbara titlar

Skiva	Antal titlar*
HDD	300
DVD-RW/DVD-R	99
DVD+RW/DVD+R	49
DVD+R DL	49

* Den maximala längden per titel är 8 timmar.

Att observera vid uppspelning av DVD VIDEO/VIDEO CD-skivor

Det kan hända att vissa uppspelningsmanövrer för DVD VIDEO-skivor/VIDEO CD-skivor är förinställda av mjukvaruproducenterna. Eftersom den här brännaren spelar DVD VIDEO-skivor/VIDEO CD-skivor enligt det skivinhåll som mjukvaruproducenterna bestämt, kan det hända att somliga uppspelningsfunktioner inte går att använda. Se även instruktionerna som medföljer DVD VIDEO-skivorna/VIDEO CD-skivorna.

Regionskoder (gäller endast DVD VIDEO)

Det finns en regionskod tryckt på baksidan av brännaren och det går bara att spela upp DVD VIDEO-skivor som är märkta med samma regionskod. Detta system används för att skydda upphovsrätten.

DVD VIDEO-skivor som är märkta med  går också att spela i den här brännaren.

Om man försöker spela någon annan sorts DVD VIDEO-skiva tänds meddelandet "Uppspelning förbjuden pga regionskoden." på TV-skärmen. Även om en viss DVD VIDEO-skiva saknar regionskodsmärkning kan det hända att den inte går att spela på grund av regionsbegränsningarna.



Regionskod

Musikskivor som är kodade med upphovsrättsskyddsteknik

Den här produkten är konstruerad för att spela upp skivor som följer Compact Disc (CD)-standarden. På senare tid har vissa skivbolag börjat sälja musikskivor som är kodade med olika sorters upphovsrättsskyddsteknik. Observera att det bland de skivorna förekommer skivor som inte följer CD-standarden, vilket kan göra att de inte går att spela i den här apparaten.

Notering om DualDiscs

En DualDisc är en tvåsidig skiva med DVD-inspelning på en sida och digital ljudinspelning på andra sidan.

Eftersom sidan med ljudmaterialet inte följer Compact Disc (CD)-standarden kan det dock hända att den inte går att spela i den här brännaren.

⚠ Anmärkningar

- Det kan hända att vissa DVD+RW/DVD+R-skivor, DVD-RW/DVD-R-skivor eller CD-RW/CD-R-skivor inte går att spela i den här brännaren beroende på inspelningskvaliteten eller skivans fysiska skick, eller beroende på inspelningsapparatens och skivbränningsmjukvarans egenskaper. Skivan går inte att spela om den inte är korrekt slutbehandlad. Se bruksanvisningen till inspelningsapparaten för närmare detaljer.
- Det går inte att blanda material i VR-format och Video-format på en och samma DVD-RW-skiva. Om du vill byta skivformat så formatera om skivan (sidan 36). Observera att innehållet på skivan raderas när man formaterar om den.
- Det går inte att förkorta den tid det tar att spela in ens med höghastighetsskivor.
- Vi rekommenderar att du använder skivor som är märkta "For Video" på förpackningen.
- Det går inte att lägga till nya inspelningar på DVD+R-skivor, DVD-R-skivor eller DVD-RW-skivor (i Video-format) som redan innehåller inspelningar som är gjorda med annan DVD-utrustning.
- I vissa fall kan det hända att det inte går att lägga till nya inspelningar på DVD+RW-skivor som redan innehåller inspelningar som är gjorda med annan DVD-utrustning. Observera att den här brännaren kommer att skriva om DVD-menyn om en ny inspelning läggs till.
- Det går inte att redigera inspelningar på DVD+RW-skivor, DVD-RW-skivor (i Video-format), DVD+R-skivor eller DVD-R-skivor som är inspelade med annan DVD-utrustning.
- Om en skiva innehåller PC-data som den här brännaren inte kan känna igen, kan det hända att dessa data raderas.
- Det kan hända att det inte går att spela in på somliga inspelningsbara skivor, beroende på skivan.

Anslutning av brännaren

Följ steg 1 till 7 för att koppla in brännaren och justera inställningarna.

Anmärkningar

- Koppla in kablarna ordentligt för att undvika störningar.
- Se även bruksanvisningarna till de olika komponenterna som ska kopplas in.
- Det går inte att ansluta den här brännaren till en TV som saknar SCART-uttag eller videoingång.
- Var noga med att dra ut de olika komponenternas stickkontakter ur vägguttaget innan du ansluter dem.

Steg 1: Uppackning

Kontrollera att du har följande delar:

- Nätkabel (1)
- Antennkabel (1)
- Fjärrkontroll (1)
- R6-batterier (AA-storlek) (2)

Steg 2: Anslutning av antenkabeln

Koppla in antenkabeln med hjälp av nedanstående procedur. Vänta med att koppla in nätkabeln tills du kommit till ”Steg 5: Anslutning av nätkabeln” på sidan 18.

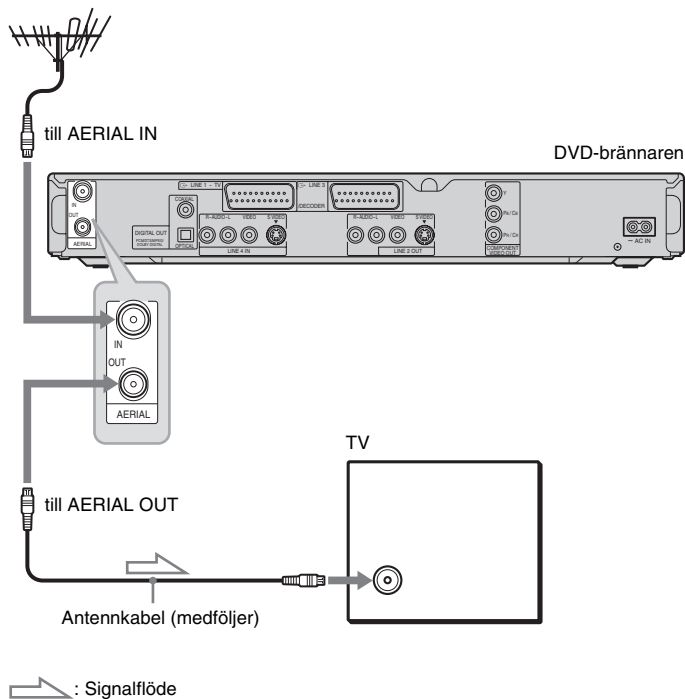

- 1** Koppla loss antenkabeln från TV:n och koppla in den i AERIAL IN-uttaget på baksidan av brännaren.
- 2** Koppla ihop AERIAL OUT-uttaget på brännaren med antenningången på TV:n med hjälp av den medföljande antenkabeln.

Steg 3: Anslutning av videokablarna

Välj ett av följande anslutningssätt, **A** till **D**, i förhållande till ingångarna på din TV-monitor, projektor, eller A/V-förstärkare (receiver). Det gör det möjligt att se bilden.

A Anslutning till en SCART-ingång

Ställ in punkten "Linjeutgång 1" på "S-video" eller "RGB" under "Enkel inställning" (sidan 22), och använd en SCART-kabel som motsvarar vald signaltyp.

B Anslutning till en videoingång

Bilden visas med standardbildkvalitet.

C Anslutning till en S VIDEO-ingång

Bilden visas med högre bildkvalitet.

D Anslutning till komponentvideoingångar (Y, Pb/Cb, Pr/Cr)

Bilden visas med hög kvalitet och exaktare färgåtergivning.

Om din TV kan hantera signaler i progressivt 525p/625p-format måste du använda det här anslutningssättet och ställa in punkten "Komponentutgångar" bland "Video"-inställningarna på "På" (sidan 90). Tryck sedan på PROGRESSIVE på fjärrkontrollen för att mata ut progressiva videosingaler. Se "Hur man använder PROGRESSIVE-knappen" på sidan 16 för närmare detaljer.

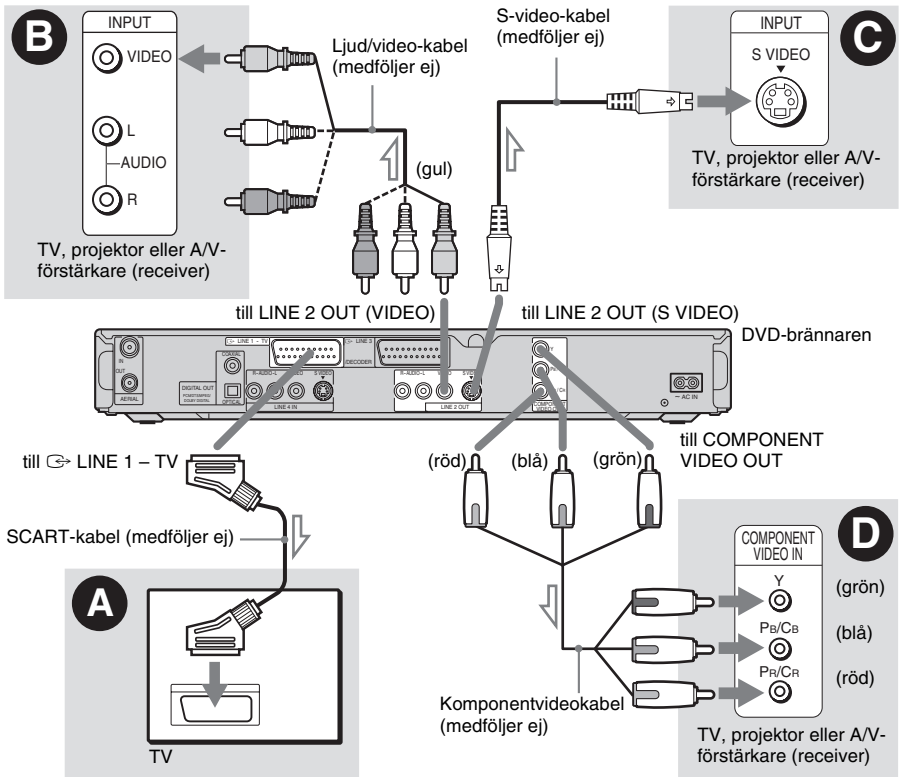

↘ : Signalflöde



Vid uppspelning av bilder i bredbildsformat ("wide screen")

Det kan hända att vissa inspelade bilder inte rymms på TV-skärmen. Se sidan 89 om hur man ändrar bildstorleken.

Om du ansluter en videobandspelare

Anslut videobandspelaren till LINE 3/ DECODER-uttaget på brännaren (sidan 23).



Anmärkningar

- Koppla inte in mer än en sorts videokabel mellan brännaren och TV:n samtidigt.
- Det går inte att använda PROGRESSIVE-knappen med anslutningarna  och .
- När brännaren ansluts till TV:n via en SCART-kabel ställs TV:n automatiskt in på ingången för brännaren när uppspelningen startas. Tryck vid behov på  TV/VIDEO för att återgå till TV-ingången.
- För att SMARTLINK-anslutningarna ska fungera ordentligt krävs det en SCART-kabel med alla 21 stift. Se även TV:ns bruksanvisning om du använder detta anslutningssätt.
- Om du ansluter den här brännaren till en TV med SMARTLINK så ställ in "Linjeutgång 1" på "Video" under "Enkel inställning".

Angående SMARTLINK-funktionerna (gäller endast för SCART-anslutningar)

Om den anslutna TV:n (eller annan ansluten utrustning som t.ex. en set top box) är kompatibel med SMARTLINK, NexTVView Link^{*3}, MEGALOGIC^{*1}, EASYLINK^{*2}, CINEMALINK^{*2}, Q-Link^{*3}, EURO VIEW LINK^{*4}, eller T-V LINK^{*5}, kör den här brännaren automatiskt SMARTLINK-funktionen när anslutningarna enligt sätt  på sidan 14 är färdiga (SMARTLINK-indikator tänds när du slår på TV:n). Följande SMARTLINK-funktioner går att använda.

- Nedladdning av stationsinställningsdata
Det går att ladda ner stationsinställningsdata från TV:n till den här brännaren, och sedan ställa in brännaren med hjälp av dessa data under "Enkel inställning". Det gör "Enkel inställning"-proceduren mycket enklare. Var försiktig så att du inte råkar koppla loss kablarna eller lämna "Enkel inställning"-funktionen under den här proceduren (sidan 22).
- TV-direktinspelning
Det går lätt att spela in det du tittar på på TV:n (sidan 32).

- Enknappsspeling
Det går att slå på brännaren och TV:n, ställa in TV:n på ingången för brännaren, och starta uppspelningen med en enda tryckning på -knappen (uppspelningsknappen) (sidan 55).
- Enknappsmenyn
Det går att slå på brännaren och TV:n, ställa in TV:n på brännarkanalerna och se titellistmenyn med en enda tryckning på TITLE LIST-knappen (sidan 55).
- Enknappstimer
Det går att slå på brännaren och TV:n, ställa in TV:n på brännarkanalerna, och se timerprogrammeringsmenyn med en enda tryckning på -knappen (sidan 45).
- Automatisk avstängning
Brännaren stängs automatiskt av om den inte används när man stänger av TV:n.
- NexTVView-nedladdning
Det går lätt att ställa in timern med hjälp av TV:ns NexTVView-nedladdningsfunktion. Se TV:ns bruksanvisning.

*1 "MEGALOGIC" är ett registrerat varumärke för Grundig Corporation.

*2 "EASYLINK" och "CINEMALINK" är varumärken för Philips Corporation.

*3 "Q-Link" och "NexTVView Link" är varumärken för Panasonic Corporation.

*4 "EURO VIEW LINK" är ett varumärke för Toshiba Corporation.

*5 "T-V LINK" är ett varumärke för JVC Corporation.

Tips

SMARTLINK fungerar även för TV-apparater eller annan utrustning med EPG Timer Control, EPG Title Download, och Now Recording-funktioner. Se bruksanvisningen till TV:n eller den andra utrustningen för närmare detaljer.

Anmärkningar

- SMARTLINK-funktionerna fungerar bara när "Video" är inställt för "Linjeutgång 1".
- Inte alla TV-apparater reagerar på ovanstående funktioner.

Hur man använder PROGRESSIVE-knappen

Med hjälp av PROGRESSIVE-knappen går det att välja vilket signalformat som brännaren ska mata ut videosignalerna i: interlace eller progressivt.

- 1 Anslut brännaren med hjälp av COMPONENT VIDEO OUT-uttagen (anslutningssätt **D** på sidan 14).
- 2 Ställ in "Komponentutgångar" bland "Video"-inställningarna på "På" (sidan 90).
- 3 Tryck på PROGRESSIVE-knappen. "PROGRESSIVE" tänds på frontpanelens display när brännaren matar ut progressiva signaler.

◆ Progressivt

Välj det här läget om:

- TV:n kan hantera progressiva signaler, och
- TV:n är ansluten till COMPONENT VIDEO OUT-uttagen.

Observera att bilden blir otydlig eller inte visas alls om man väljer progressiv signalutmatning när något av ovanstående villkor inte är uppfyllt.

◆ Interlace

Ställ in det här läget om:

- TV:n inte kan hantera progressiva signaler, eller
- TV:n är ansluten till några andra uttag än COMPONENT VIDEO OUT-uttagen (LINE 2 OUT (VIDEO eller S VIDEO)).

🔧 Tips

När man väljer progressiv signalutmatning går det att fininställa signalen i förhållande till den typ av mjukvara man tittar på (sidan 90).

🔍 Anmärkning

Observera att inte alla högupplösnings-TV-apparater är fullt kompatibla med den här produkten, vilket kan göra att det uppstår artefakter (mosaikliknande mönster) i bilden. Om du har problem med 525/625 progressive scan-bilder rekommenderar vi att du ställer om anslutningen till "standard definition"-utmatning. Om du har några frågor om huruvida din TV är kompatibel med den här DVD-brännaren som är av 525p/625p-modell, så kontakta vår kundtjänst.

Steg 4: Anslutning av ljudkablarna

Välj ett av följande anslutningssätt, **A** eller **B**, i förhållande till ingångarna på din TV-monitor, projektor eller A/V-förstärkare (receiver). Det gör det möjligt att höra ljudet.

A Anslutning till vänster/höger ljudingång

Med det här anslutningssättet matas ljudet ut genom TV:ns eller stereoförstärkarens (receivers) två högtalare. Följande surroundeffekter går att använda (sidan 56).

- TV: Dynamiskt, Brett, Nat
- Stereoförstärkare (receiver): Standard, Nat

B Anslutning till en digital ljudingång

Om din A/V-förstärkare (receiver) har en dekoder för Dolby[®]*1 Digital, DTS[®]*2 eller MPEG-ljud och en digital ingång, så använd det här anslutningssättet. Det gör det möjligt att uppleva surroundeffekter med hjälp av Dolby Digital (5,1 kanaler), DTS (5,1 kanaler) och MPEG-ljud (5,1 kanaler).

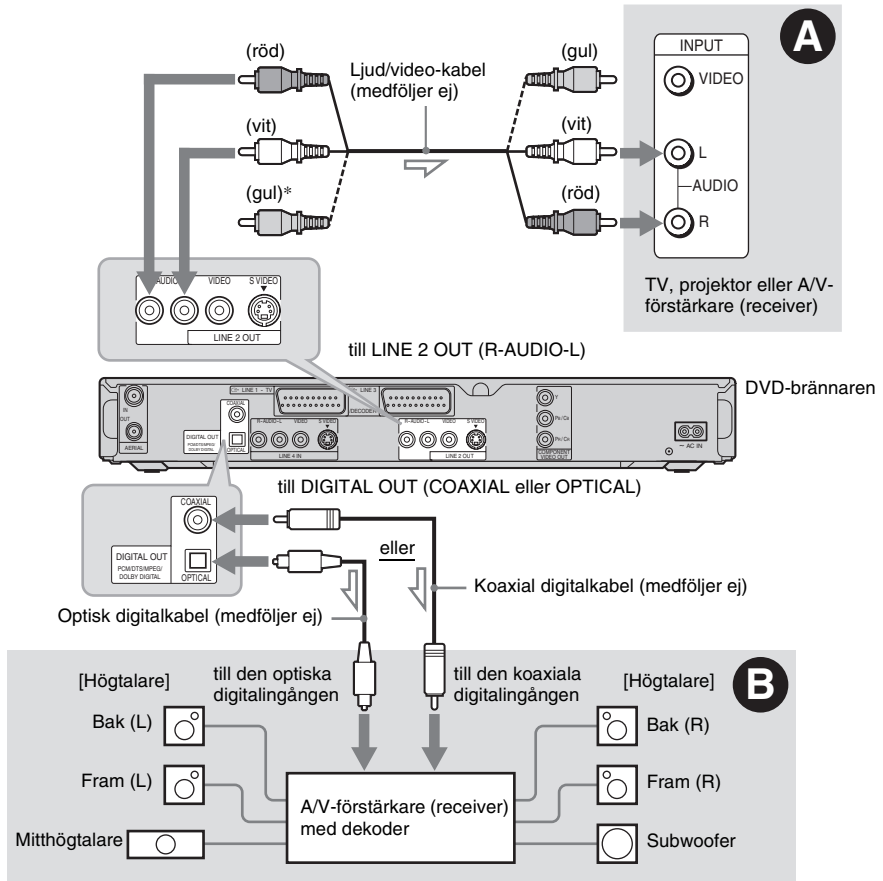

* Den gula kontakten används för videosignaler (sidan 14).

⚡ Tips

Placera ut högtalarna på rätt sätt enligt bruksanvisningen till de anslutna komponenterna.

🔌 Anmärkningar

- Anslut inte TV:ns ljudutgångar till LINE IN (R-AUDIO-L)-uttagen samtidigt. Det gör att det matas ut störningar ur TV:ns högtalare.
- Om du använder anslutningssättet **A**, så anslut inte LINE IN (R-AUDIO-L)-uttagen och LINE 2 OUT (R-AUDIO-L)-uttagen till TV:ns ljudutgångar samtidigt. Det gör att det matas ut störningar ur TV:ns högtalare.
- Om du använder anslutningssättet **B** så gör motsvarande inställningar under "Ljudanslutningar" bland "Enkel inställning"-inställningarna (sidan 22) när anslutningarna är färdiga. Annars kommer det att inte att matas ut något ljud alls eller bara matas ut kraftiga störningar ur högtalarna.
- Med anslutningssättet **C** går det inte att använda surroundeffekterna på den här brännaren.

*1 Tillverkad under licens från Dolby Laboratories.

"Dolby" och symbolen med dubbla D:n är varumärken som tillhör Dolby Laboratories.

*2 "DTS" och "DTS Digital Out" är varumärken för Digital Theater Systems, Inc.

Steg 5: Anslutning av nätkabeln

Koppla in den medföljande nätkabeln i AC IN-uttaget på brännaren. Sätt sedan i brännarens och TV:ns stickkontakter i vägguttaget. När du kopplat in nätkabeln **måste du vänta en liten stund innan det går att använda brännaren**. Vänta med att använda brännaren tills displayen på frontpanelen tänds och brännaren går över i standbyläge.

Om du ansluter ytterligare utrustning till den här brännaren (sidan 23) så vänta med att ansluta nätkabeln tills alla andra anslutningar är färdiga.

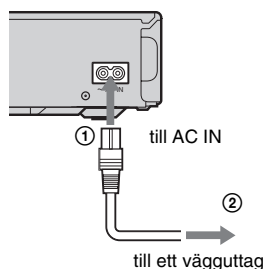

Steg 6: Gör klart fjärrkontrollen

Det går att styra brännaren med hjälp av den medföljande fjärrkontrollen. Sätt i två R6-batterier (storlek AA) med polerna vända enligt ⊕- och ⊖-markeringarna inuti batterifacket. Rikta fjärrkontrollen mot fjärrkontrollsensorn  på brännaren när du använder den.

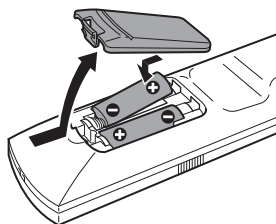

⚡ Anmärkningar

- Om den medföljande fjärrkontrollen orsakar störningar på andra Sony DVD-brännare eller DVD-spelare, så ändra kommandolägesnumret för den här brännaren (sidan 21).
- Använd batterierna på rätt sätt för att undvika risk för läckage och frätskador. Om batterierna skulle börja läcka så rör aldrig vid vätskan med bara händer. Observera följande:
 - Använd inte ett nytt batteri tillsammans med ett gammalt, eller batterier av olika fabrikat.
 - Försök inte återuppladda batterierna.
 - Ta ut batterierna om du inte tänker använda fjärrkontrollen på länge.
 - Om batterierna skulle börja läcka så torka noggrant bort all vätska ur batterifacket innan du sätter i nya batterier.
- Utsätt inte fjärrkontrollens sensor (som är märkt med  på frontpanelen) för stark belysning, t.ex. direkt solljus eller ljuset från starka lampor. Det kan göra att brännaren inte svarar på kommandon från fjärrkontrollen.

För att styra TV:n med fjärrkontrollen

Det går att ställa in fjärrkontrollens signal för att styra TV.

Om brännaren är ansluten till en A/V-förstärkare (receiver) går det att styra A/V-förstärkarens (receivers) volym med den medföljande fjärrkontrollen.

⚡ Anmärkningar

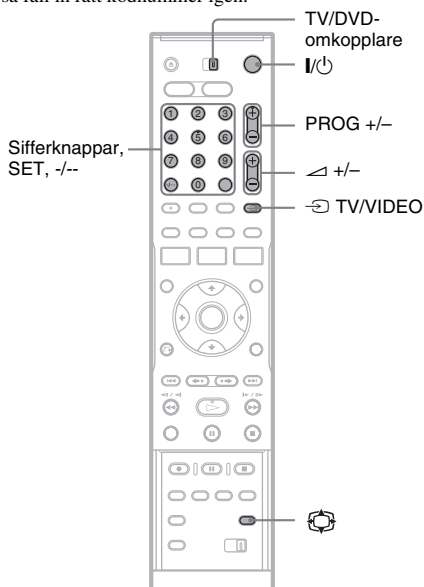

- Beroende på apparaterna som ansluts kan det hända att det inte går att använda alla nedanstående knappar för att styra TV:n eller A/V-förstärkaren (receivern).
- När man matar in ett nytt kodnummer raderas det gamla kodnumret.
- När man byter batterier i fjärrkontrollen kan det hända att kodnumret återställs till fabriksinställningen. Mata in så fall in rätt kodnummer igen.



- 1 Skjut TV/DVD-omkopplaren till TV-läget.
- 2 Håll I/⏻ intryckt.
- 3 Mata in TV:ns fabrikatkod (se "Kodnummer för TV-apparater som går att styra" nedan) med hjälp av sifferknapparna.

4 Släpp I/⏻.

När TV/DVD-omkopplaren är inställd på TV-läget fungerar fjärrkontrollen på följande sätt:

Knappar	Gör så här
I/⏻	Slå på och stänga av TV:n
◁ (volym) +/-	Justera volymen på TV:n
PROG +/-	Välja programposition på TV:n
 (bredbildsläge)	Växla till/från bredbildsläget på en Sony bredbilds-TV
 TV/VIDEO	Byta ingång på TV:n
Sifferknappar och SET, -/--*	Välja programposition på TV:n

* Om du använder sifferknapparna för att välja programposition på TV:n så tryck på -/-- och därefter på sifferknapparna för att mata in tvåsiffriga nummer.

För att använda TV/VIDEO-knappen (gäller endast vid SCART-anslutningar)

 TV/VIDEO-knappen används för att växla mellan brännaren och den senast valda ingången på TV:n. Rikta fjärrkontrollen mot brännaren när du använder den här knappen. Den här knappen fungerar även när TV/DVD-omkopplaren är inställd på DVD.

När brännaren är ansluten till TV:n via SCART-uttagen ställs TV:n automatiskt in på brännaringången när uppspelningen startar. Om du vill titta på något annat så tryck på  TV/VIDEO-knappen för att byta ingång på TV:n.

Kodnummer för TV-apparater som går att styra

Om det finns mer än ett kodnummer listat så prova att mata in dem ett i taget tills du hittar ett kodnummer som fungerar för din TV.

Fabrikat	Kodnummer
Sony	01 (standardinställning)
Aiwa	01 (standardinställning)
Grundig	11
Hitachi	23, 24, 72
Loewe	06, 45
Nokia	15, 16, 69, 73
Panasonic	17, 49

Fabrikat	Kodnummer
Philips	06, 07, 08, 23, 45, 72
Saba	12, 13, 36, 43, 74, 75
Samsung	06, 22, 23, 71, 72
Sanyo	25
Sharp	29
Telefunken	12, 13, 36, 43, 74, 75
Thomson	12, 13, 43, 74, 75
Toshiba	38
LG	06
JVC	33

För att styra volymen på A/V-förstärkaren (receivern) med fjärrkontrollen

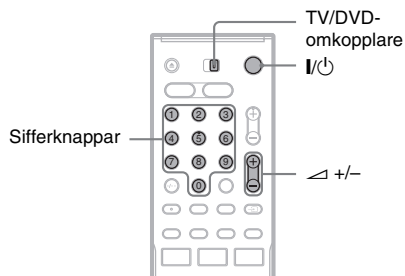

- 1 Skjut TV/DVD-omkopplaren till DVD-läget.
- 2 Håll I/⏻ intryckt och mata in fabrikatkoden (se nedanstående tabell) för din A/V-förstärkare (receiver) med hjälp av sifferknapparna.
- 3 Släpp I/⏻.

Nu fungerar ◁ (volym) +/- -knapparna för att styra volymen på A/V-förstärkaren. Om du vill styra volymen på TV:n i stället så skjut TV/DVD-omkopplaren till TV-läget.

Tips

Om du vill styra TV:ns volym även när TV/DVD-omkopplaren är inställd på DVD, så gör om ovanstående steg och mata in kodnumret 90 (fabriktsinställningen).

Kodnummer för A/V-förstärkare (receivrar) som går att styra

Om det finns mer än ett kodnummer listat så prova att mata in dem ett i taget tills du hittar ett kodnummer som fungerar för din A/V-förstärkare (receiver).

Fabrikat	Kodnummer
Sony	78, 79, 80, 91
Denon	84, 85, 86
Kenwood	92, 93
Onkyo	81, 82, 83
Pioneer	99
Sansui	87
Technics	97, 98
Yamaha	94, 95, 96

Om du har en Sony DVD-spelare eller mer än en Sony DVD-brännare

Om den medföljande fjärrkontrollen stör den andra Sony DVD-brännaren eller DVD-spelaren, så ställ in kommandolägesnumret för den här brännaren och dess fjärrkontroll på ett annat nummer än den andra Sony DVD-brännaren eller DVD-spelaren.

Standardinställningen för kommandoläget för den här brännaren och den medföljande fjärrkontrollen är DVD3.

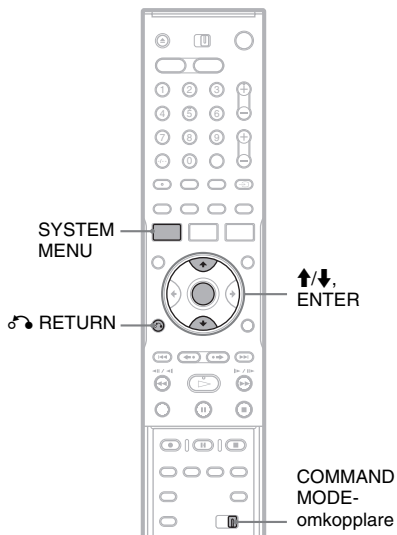

1 Tryck på SYSTEM MENU.

Systemmenyn tänds.

2 Välj "INSTÄLLNINGAR" och tryck på ENTER.

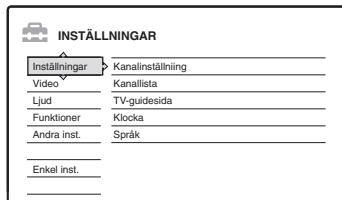

3 Välj "Andra inst." och tryck på ENTER.

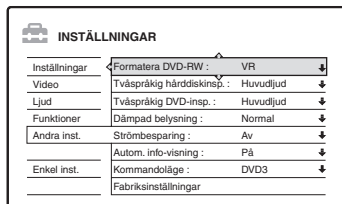

4 Välj "Kommandoläge" och tryck på ENTER.

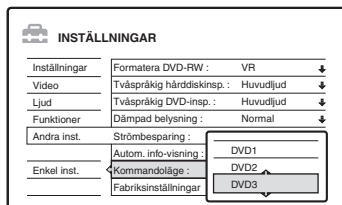

5 Välj kommandoläge (DVD1, DVD2 eller DVD3) och tryck på ENTER.

6 Ställ in COMMAND MODE-omkopplaren på fjärrkontrollen på samma läge som du valde ovan.

För att återgå till föregående steg

Tryck på RETURN.

Kontrollera att kommandolägesomkopplaren på fjärrkontrollen är inställd på standardinställningen DVD3 innan du försöker ändra kommandoläget på brännaren. Om du ändrar kommandoläget för fjärrkontrollen till DVD1 eller DVD2 kan det hända att det inte går att styra den här brännaren.

Steg 7: Enkel inställning

Ställ in grundinställningarna genom att följa anvisningarna på skärmen för "Enkel inställning".

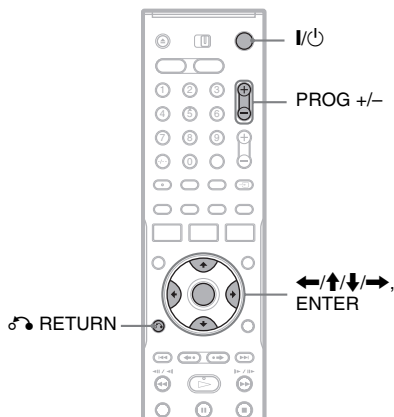

1 Slå på brännaren och ställ in TV:ns ingångsväljare så att bilden från brännaren visas på TV-skärmen.

Ett meddelande om startinställningarna visas.

- Om detta meddelande inte tänds så välj "Enkel inst." under "INSTÄLLNINGAR" på systemmenyn för att köra "Enkel inställning"-funktionen ("Inställningar och justeringar" på sidan 84).

2 Tryck på ENTER.

Följ anvisningarna på skärmen för att göra följande inställningar.

◆ OSD

Välj språk för informationen som visas på skärmen.

◆ Mottagarsystem

Ställ in ditt land eller språk.

Programpositionsordningen ställs in i förhållande till inställt land.

Om du vill ställa in positionerna för hand så se sidan 84.

- Om du bor i ett fransktalande land som inte är med i listan på skärmen så välj "ELSE".

◆ Klocka

Brännaren söker automatiskt efter en klocksignal. Om den inte hittar någon klocksignal så ställ in klockan för hand med

←/↑/↓/→, och tryck sedan på ENTER.

◆ TV-typ

Om du har en bredbilds-TV så ställ in "16:9". Om du har en standard-TV så ställ in antingen "4:3 Letter Box" (bilden krymper så att den får plats på skärmen) eller "4:3 Pan Scan" (bilden dras ut så att den fyller hela skärmen). Detta avgör hur bilder i "bredbildsformat" kommer att visas på TV:n.

◆ Komponentutgångar

Om du använder COMPONENT VIDEO OUT-utgången så ställ in "På".

◆ Linjeingång 3

Om du tänker ansluta en dekoder till LINE 3/DECODER-uttaget så ställ in "Ja".

◆ Linjeutgång 1

Ställ in "Video" för att mata ut videosignaler. Ställ in "S-video" för att mata ut S-videosignaler.

Ställ in "RGB" för att mata ut RGB-videosignaler.

Välj "Video" om du vill använda SMARTLINK-funktionerna.

- Om du ställer in punkten "Komponentutgångar" på "På" går det inte att välja "RGB".
- Om du ställer in punkten "Linjeingång 3" på "Ja" går det inte att välja "S-video".

◆ Ljudanslutningar

Om du har anslutit en A/V-förstärkare (receiver) via en optisk eller koaxial digitalkabel så ställ in "Ja: DIGITAL OUT" och ställ in den digitala utsignalen (sidan 92).

3 Tryck på ENTER när "Avsluta" tänds.

Därmed är proceduren för "Enkel inställning" klar.

För att återgå till föregående steg

Tryck på RETURN.

💡 Tips

- Om A/V-förstärkaren (receivern) är försedd med en dekoder för MPEG-ljud, så ställ in punkten "MPEG" på "MPEG" (sidan 92).
- Om du vill göra om proceduren för "Enkel inställning" så välj "Enkel inst." under "INSTÄLLNINGAR" på systemmenyn (sidan 98).

Anslutning av en videobandspelare eller liknande

Dra först ut brännarens stickkontakt ur vägguttaget innan du ansluter en videobandspelare eller liknande inspelningsapparat till LINE IN-ingångarna på den här brännaren.

Använd DV IN-ingången på frontpanelen om apparaten har en DV-utgång (i.LINK-utgång) (gäller endast RDR-HX710/HX910) (sidan 79).

Se även bruksanvisningen som medföljde apparaten som ska anslutas.

Om du vill spela in på den här brännaren så se ”Inspelning från ansluten utrustning utan timer” på sidan 53.

Anslutning till LINE 3/DECODER-uttaget

Anslut en videobandspelare eller liknande inspelningsapparat till LINE 3/DECODER-uttaget på den här brännaren.

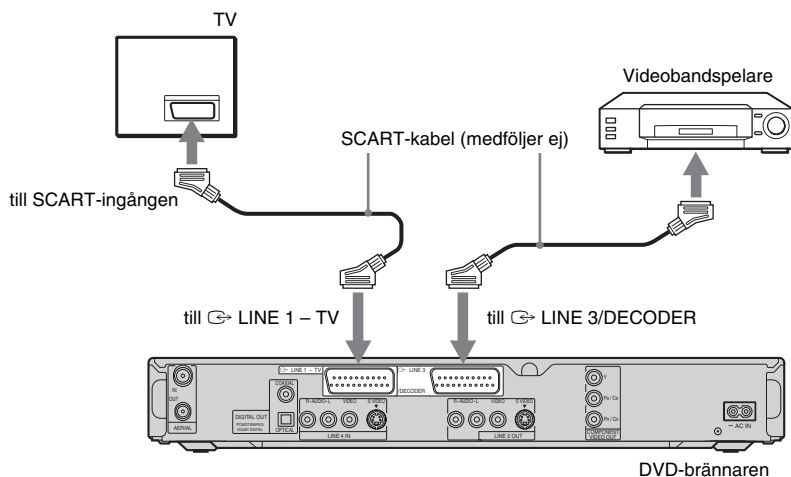

⚡ Anmärkningar

- Det går inte att spela in bilder som innehåller kopieringsskyddssignaler som förbjuder kopiering.
- Om man leder signalen från brännaren via videobandspelaren kan det hända att bilden blir otydlig på TV-skärmen.

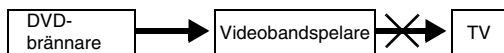

Var därför noga med att ansluta videobandspelaren till DVD-brännaren och TV:n i nedanstående ordning. Om du vill titta på videoband så använd en annan linjeingång på TV:n.

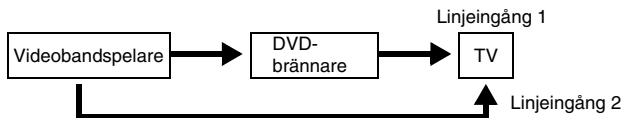

- SMARTLINK-funktionerna fungerar inte för apparater som är anslutna via DVD-brännarens LINE 3/DECODER-uttag.
- När du spelar in på videobandspelaren från den här DVD-brännaren så ställ inte om ingången på TV:n genom att trycka på TV/VIDEO-knappen på fjärrkontrollen.
- Om du drar ut brännarens stickkontakt ur vägguttaget går det inte att se bilden från den anslutna videobandspelaren.

Anslutning till LINE 2 IN- eller LINE 4 IN-ingångarna

Anslut en videobandspelare eller liknande inspelningsapparat till LINE 2 IN- eller LINE 4 IN-ingångarna på den här brännaren. Om apparaten har ett S-video-uttag kan du använda en S-video-kabel i stället för en ljud/videokabel.

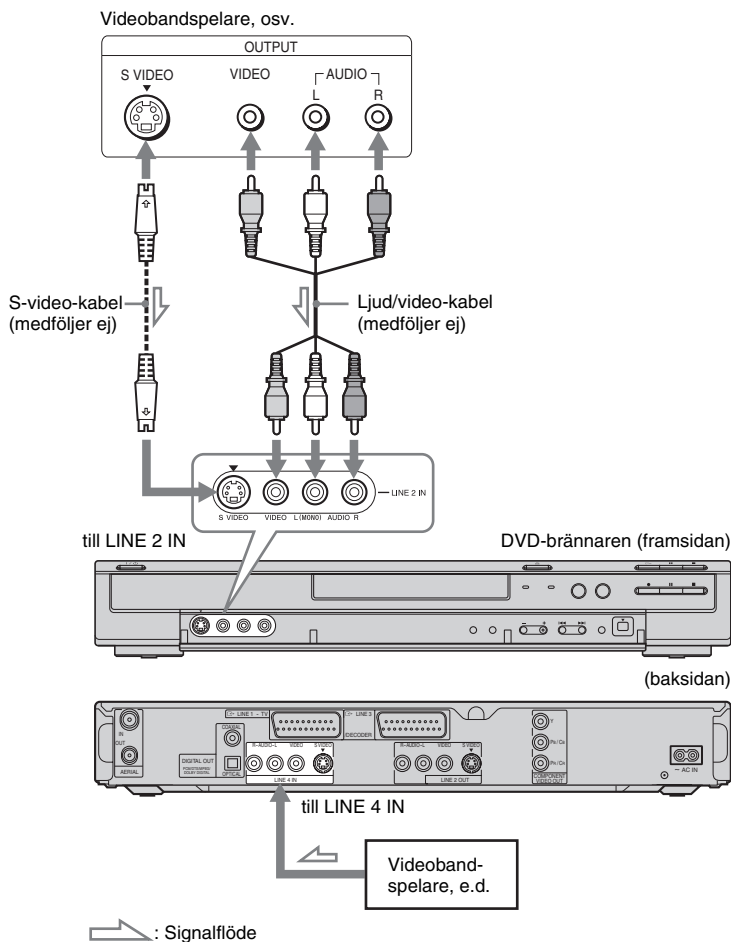

⚡ Tips

Om den anslutna apparaten bara matar ut ljudet i mono så använd en ljudkabel som distribuerar monoljudet till både höger och vänster kanal (medföljer ej).

⚡ Anmärkningar

- Koppla inte in någonting i det gula LINE IN (VIDEO)-uttaget när du använder en S-videokabel.
- Koppla inte ihop utgångarna på den här brännaren med ingångarna på en annan apparat vars utgångar är anslutna till ingångarna på den här brännaren. Det kan leda till störningar (rundgång).
- Koppla inte in mer än en sorts videokabel mellan brännaren och TV:n samtidigt.

Anslutning till en satellitmottagare eller digital mottagare

Anslut en satellitmottagare eller en digital mottagare till den här brännaren via LINE 3/DECODER-uttaget. Dra ut brännarens stickkontakt ur vägguttaget innan du ansluter mottagaren. Se nedan om hur man använder funktionen för synkroniserad inspelning.

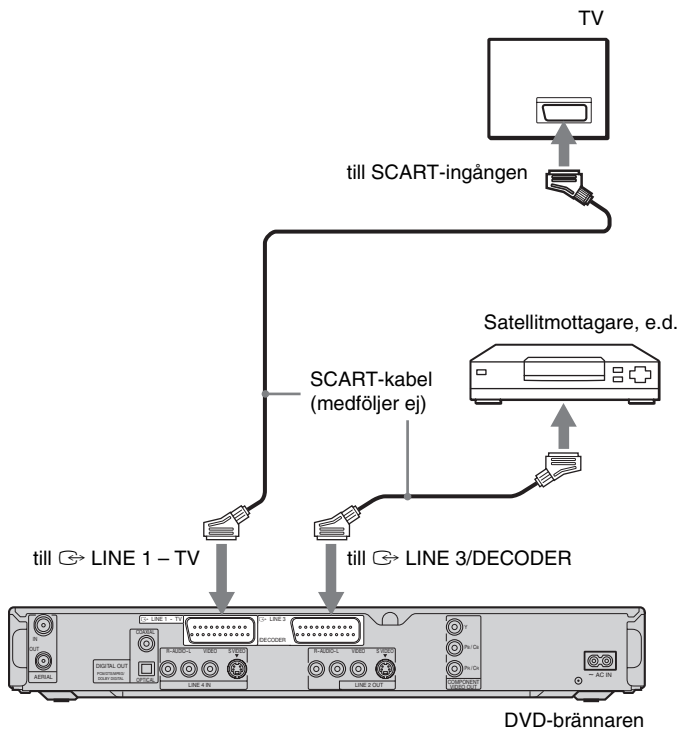

Om satellitmottagaren kan mata ut RGB-signaler

Den här brännaren kan ta emot RGB-signaler. Om satellitmottagaren kan mata ut RGB-signaler så koppla ihop TV SCART-uttaget på satellitmottagaren med LINE 3/DECODER-uttaget, och ställ in punkten "Linjeingång 3" under "Scart-inställning" på "Video/RGB" bland "Video"-inställningarna (sidan 90). Observera att med det här anslutningssättet och de här inställningarna går det inte att använda SMARTLINK-funktionen. Om du vill använda SMARTLINK-funktionen med en kompatibel set top box, så se anvisningarna som medföljde din set top box.

Om du vill använda funktionen för synkroniserad inspelning

Man måste använda det här anslutnings sättet för att det ska gå att använda funktionen för synkroniserad inspelning. Se ”Inspe lning från ansluten utrustning med en timer (Synkro-insp.)” på sidan 51.

Ställ in punkten ”Linjeingång 3” under ”Scart-inställning” bland ”Video”-inställningarna (sidan 90) enligt specifikationerna för din satellitmottagare. Se bruksanvisningen till satellitmottagaren för närmare information.

Om du använder en B Sky B-mottagare så var noga med att koppla ihop mottagarens VCR SCART-uttag med LINE 3/DECODER-uttaget. Ställ sedan in punkten ”Linjeingång 3” under ”Scart-inställning” enligt specifikationerna för VCR SCART-uttaget på din satellitmottagare.

Anmärkningar

- Ställ inte in punkten ”Linjeingång 3” under ”Scart-inställning” bland ”Video”-inställningarna på ”Dekoder”.
- Synkroniserad inspelning fungerar inte med vissa mottagare. Se mottagarens bruksanvisning för närmare detaljer.
- Om du drar ut brännarens stickkontakt ur vägguttaget går det inte att se bilden från den anslutna mottagaren.

Anslutning av en betal-TV/Canal Plus-dekoder

Det går att titta på och spela in betal-TV/Canal Plus-program genom att ansluta en dekoder (medföljer ej) till brännaren. Dra ut brännarens stickkontakt ur vägguttaget innan du ansluter dekodern.

Anslutning av en dekoder

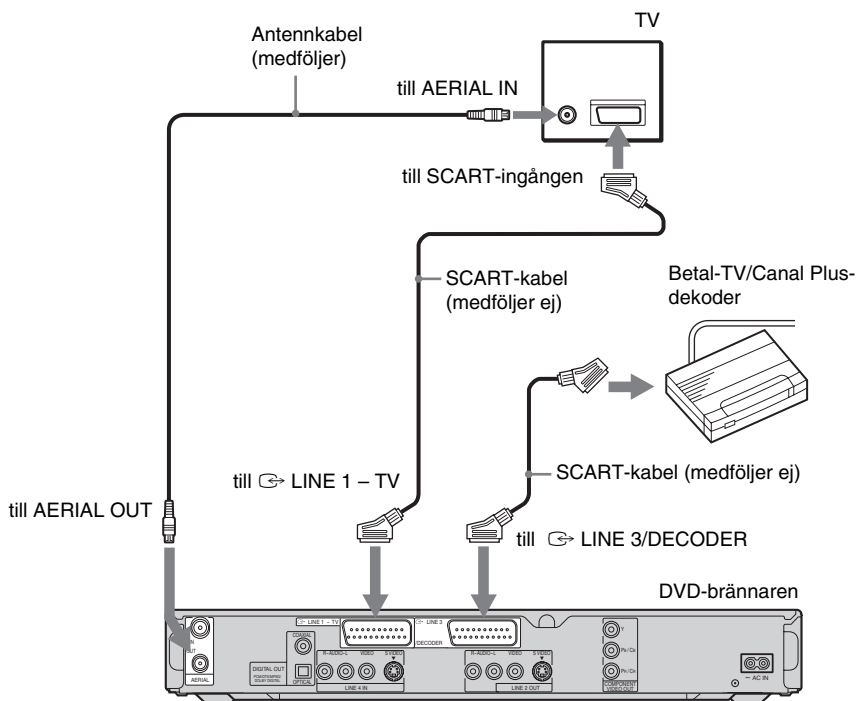

Inställning av betal-TV/Canal Plus-kanaler

Om du vill titta på eller spela in betal-TV/Canal Plus-program så ställ in brännaren för att ta emot de kanalerna med hjälp av skärminformationen. Var noga med att utföra alla nedanstående steg för att kanalerna ska bli rätt inställda.

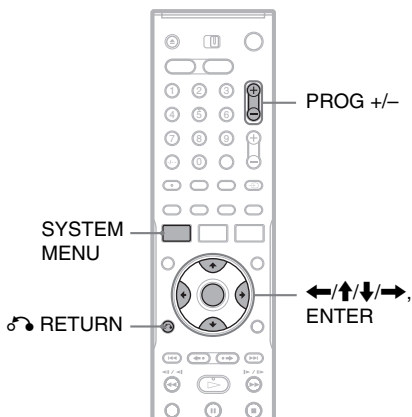

1 Tryck på SYSTEM MENU.

Systemmenyn tänds.

2 Välj "INSTÄLLNINGAR" och tryck på ENTER.

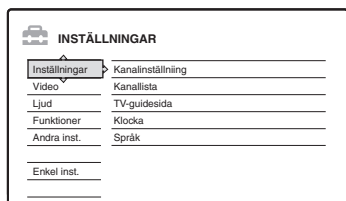

3 Välj "Video" och tryck på ENTER.



4 Välj "Scart-inställning" och tryck på ENTER.

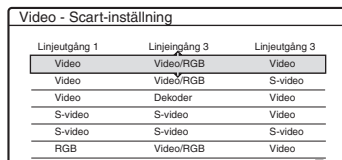

5 Tryck på ↑/↓ för att välja "Video" eller "RGB" för "Linjeutgång 1", "Dekoder" för "Linjeingång 3", samt "Video" för "Linjeutgång 3", och tryck sedan på ENTER.

"Video"-inställningsskärmen tänds igen.

6 Tryck på RETURN för att flytta tillbaka markören till den vänstra kolumnen.

7 Välj "Inställningar" och tryck på ENTER.

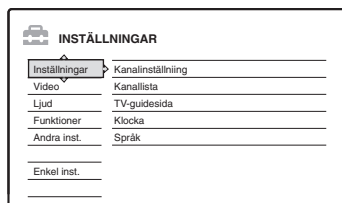

8 Välj "Kanalinställning" och tryck på ENTER.

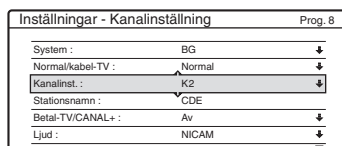

9 Tryck på PROG +/- för att välja önskad programposition.

Vald programposition

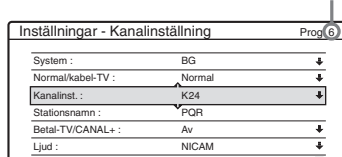

10 Välj "System" och tryck på ENTER.

Inställningar - Kanalinställning		Prog. 6
System :	BG	↓
Normal/kabel-TV :	DK	↓
Kanalinst. :	I	↓
Stationsnamn :	L	↓
Betal-TV/CANAL+ :		↓
Ljud :	NICAM	↓

11 Tryck på ↑/↓ för att välja TV-system, BG, DK, I eller L, och tryck sedan på ENTER.

Om du vill titta på TV i Frankrike så välj "L".

12 Välj "Normal/kabel-TV" och tryck på ENTER.

Inställningar - Kanalinställning		Prog. 6
System :	BG	↓
Normal/kabel-TV :	Normal	↓
Kanalinst. :	Kabel-TV	↓
Stationsnamn :	PCPT	↓
Betal-TV/CANAL+ :	Av	↓
Ljud :	NICAM	↓

13 Välj "Normal" och tryck på ENTER.

Välj "Kabel-TV" för att ställa in kabel-TV-kanaler (CATV).

14 Välj "Kanalinst." och tryck på ENTER.

Inställningar - Kanalinställning		Prog. 6
System :	BG	↓
Normal/kabel-TV :	Normal	↓
Kanalinst. :	K24	↓
Stationsnamn :		↓
Betal-TV/CANAL+ :	Av	↓
Ljud :	NICAM	↓

15 Välj betal-TV/Canal Plus-kanal, och tryck på ENTER.

16 Välj "Betal-TV/CANAL+" och tryck på ENTER.

Inställningar - Kanalinställning		Prog. 6
System :	BG	↓
Normal/kabel-TV :	Normal	↓
Kanalinst. :	K24	↓
Stationsnamn :	PCPT	↓
Betal-TV/CANAL+ :	På	↓
Ljud :	Av	↓

17 Välj "På" och tryck på ENTER.

För att återgå till föregående steg

Tryck på ⏪ RETURN.

⚡ Anmärkningar

- Om du ställer in "Linjeingång 3" på "Dekoder" i steg 5 ovan går det inte att välja "L3", eftersom Linje 3 då blir en särskild linje för dekodern.
- Om du drar ut brännarens stickkontakt ur vägguttaget går det inte att se bilden från den anslutna dekodern.

1. Hur man lägger i och formaterar en DVD-skiva (Skivinfo)

Hur man lägger i en skiva

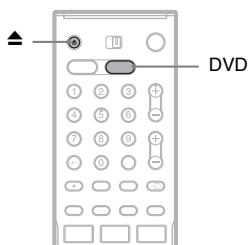

- 1 Tryck på DVD.
- 2 Tryck på ▲ (öppna/stäng) och lägg i en skiva i skivfacket.

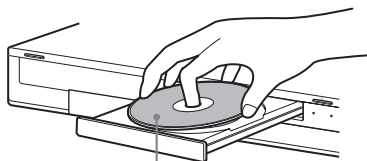

Med inspelnings/uppspelningsidan vänd nedåt

- 3 Tryck på ▲ (öppna/stäng) för att stänga skivfacket.

Vänta tills "LOAD" släcks på frontpanelens display.

Oanvända DVD-skivor formateras automatiskt.

Formatering av en DVD-skiva (Skivinfo)



Nya skivor formateras automatiskt när man lägger i dem. Om det behövs går det att formatera om DVD+RW- eller DVD-RW-skivor för hand så att de blir tomma. För DVD-RW-skivor går det att välja inspelningsformat (VR-format eller Videoformat) efter behov (sidan 8).

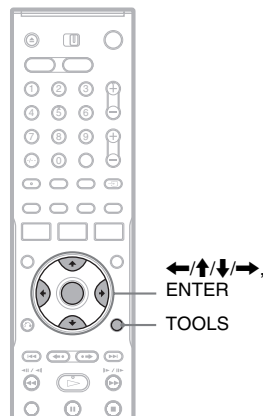

- 1 Lägg i en skiva.
Se "Hur man lägger i en skiva" på sidan 30.
- 2 Tryck på TOOLS.
TOOLS-menyn tänds.

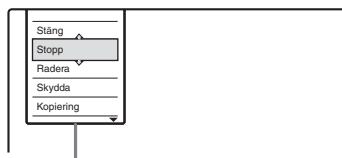

Alternativ för skivan eller bilden

På TOOLS-menyn visas olika alternativ som gäller för hela skivan (t.ex. skivskydd), brännaren (t.ex. ljudinställningar under inspelning), eller multipla punkter på listmenyer (t.ex. radering av flera titlar). Vilka alternativ som visas beror på situationen och skivtypen.

3 Flytta markören ner längs **TOOLS**-menyn tills **"Skivinfo"** är valt, och tryck sedan på **ENTER**.

Exempel: När en DVD-RW-skiva (i VR-format) är ilagd.

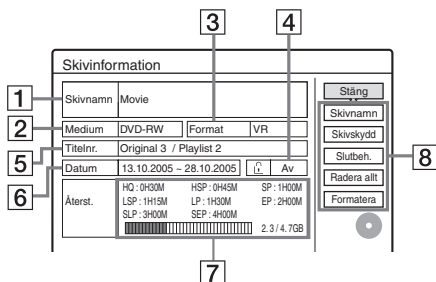

💡 Tips

- Genom att formatera om DVD-RW-skivor går det att byta inspelningsformat på dem, eller att spela in på nytt på DVD-RW-skivor som är slutbehandlade.
- För DVD+RW-skivor och DVD-RW-skivor (i Video-format) går det att kontrollera det lediga utrymmet och titlarnas plats på skivan med hjälp av skivkartan (sidan 70).

⚠ Anmärkning

På den här modellen motsvarar 1 GB (utläses "gigabyte") 1 miljard bytes. Ju högre nummer, desto större skivutrymme.

- 1** "Skivnamn" (gäller endast DVD)
- 2** "Medium": Skivtyp
- 3** "Format": Inspekningsformat (gäller endast DVD-RW)
- 4** \updownarrow "På"/"Av": Anger om skyddet är påslaget (gäller endast DVD-RW-skivor i VR-format)
- 5** "Titelnr.": Totalt antal titlar
- 6** "Datum": Inspekningsdatumet för den äldsta och den nyaste titeln (gäller endast DVD)
- 7** "Kontin. Återst. tid"/"Återst." (ungefärlig)
 - Den återstående inspekningsstiden för respektive inspekningsformat
 - Mätare för skivutrymmet
 - Återstående skivutrymme/totalt skivutrymme
- 8** Skivinställningsknappar
 - "Skivnamn" (sidan 39)
 - "Skivskydd" (sidan 40)
 - "Slutbeh."/ "Återställ" (sidan 40)
 - "Radera allt" (sidan 70)
 - "Formatera"

Vad som går att ställa in varierar beroende på skivtypen.

4 Välj **"Formatera"** och tryck på **ENTER**.

5 Välj **"OK"** och tryck på **ENTER**.

För DVD-RW-skivor: välj "VR" eller "Video", och tryck på **ENTER**.
Allt innehåll på skivan raderas.

2. Inspelning av ett program

HDD +RW -RWVR -RW_{Video} +R -R

I det här avsnittet beskrivs det grundläggande sättet att spela in ett TV-program som just håller på att sändas på hårddisken (HDD) eller på en skiva (DVD). Se sidan 42 angående hur man spelar in med hjälp av timern.

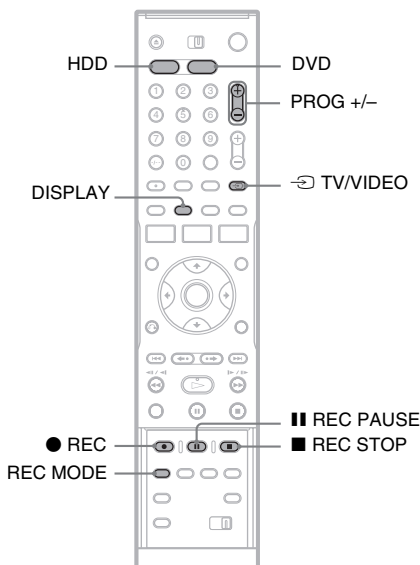

1 Tryck på HDD eller DVD.

Om du vill spela in på en DVD-skiva så lägg i en inspelningsbar DVD-skiva (se "Hur man lägger i en skiva" på sidan 30).

2 Tryck på PROG +/- för att välja den programposition eller ingång som du vill spela in ifrån.

3 Tryck upprepade gånger på REC MODE för att välja inspelningsformat.

Varje gång man trycker på knappen ändras inställningen på TV-skärmen på följande sätt:

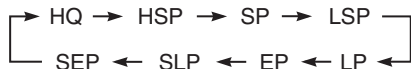

För närmare detaljer om de olika inspelningsformaten, se sidan 42.

4 Tryck på ● REC.

Inspelningen startar.

Inspelningen avbryts automatiskt efter 8 timmars kontinuerlig inspelning eller när hårddisken eller DVD-skivan blir full.

För att avbryta inspelningen

Tryck på ■ REC STOP som sitter under locket på fjärrkontrollen.

Observera att det kan ta ett par sekunder för brännaren att avsluta inspelningen.

För att pausa inspelningen

Tryck på ■ REC PAUSE som sitter under locket på fjärrkontrollen.

Tryck en gång till på knappen för att starta inspelningen igen.

För att titta på ett annat TV-program medan du spelar in

Om TV:n är ansluten till LINE 1 – TV-uttaget så ställ in TV:n på TV-ingången genom att trycka på ↻ TV/VIDEO-knappen, och välj sedan det program som du vill titta på. Om TV:n är ansluten till LINE OUT-utgången eller COMPONENT VIDEO OUT-utgången så ställ in TV:n på TV-ingången genom att trycka på ↻ TV/VIDEO-knappen (sidan 19).

TV-direktinspelning

Om du använder SMARTLINK-anslutningar går det lätt att spela in det du tittar på på TV:n.

Tryck på ● REC medan TV:n är påslagen eller i standbyläge. Brännaren slås automatiskt på och börjar spela in det du tittar på på TV:n.

⚠ Anmärkning

Om "TV" tänds på frontpanelens display går det inte att stänga av TV:n eller byta kanal under TV-direktinspelning. Om du vill stänga av den här funktionen så ställ in "TV-direktinspelning" på "Av" bland "Funktioner"-inställningarna (sidan 93).

Angående Teletext-funktionen

Vissa sändarsystem har en teletext-tjänst* (text-TV) där hela program och deras data (titel, datum, kanal, inspelningsstarttid, osv.) lagras dag för dag. När brännaren spelar in ett program hämtar den automatiskt programnamnet från teletext-sidorna och lagrar det som titelnamn. Se ”TV-guidesida” på sidan 87 för närmare detaljer.

Observera att teletext-informationen inte visas på TV-skärmen. Om du vill se teletext-informationen på TV-skärmen så tryck på  TV/VIDEO på fjärrkontrollen för att gå över till TV-ingången.

* saknas i vissa områden

Tips

Om du inte vill titta på TV medan du spelar in kan du stänga av TV:n. Om du använder en dekoder så låt den vara påslagen.

Anmärkningar

- Efter att man trycker på  REC kan det ta en kort stund innan inspelningen startar.
- Det går inte att ändra inspelningsformatet under inspelningens gång eller i inspelningspausläge.
- Om det skulle bli strömavbrott kan det hända att programmet som håller på att spelas in försvinner.
- Det går inte att titta på ett betal-TV/Canal Plus-program medan ett annat betal-TV/Canal Plus-program håller på att spelas in.
- För att det ska gå att använda funktionen för direkt TV-inspelning måste brännarens klocka först vara rätt ställd.

Kontroll av skivtillståndet under inspelningens gång

Det går att kontrollera inspelningsinformation som t.ex. inspelningstiden och skivtypen.

Tryck två gånger på DISPLAY under pågående inspelning.

Inspe­l­nings­in­for­ma­tionen visas.

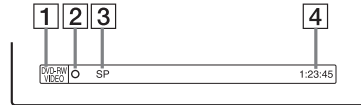

- 1 Skivtyp/format
- 2 Inspe­l­ning­stil­läge
- 3 Inspe­l­nings­for­mat
- 4 Inspe­l­ning­stid

Tryck på DISPLAY för att släcka informationen igen.

3. Uppspelning av inspelade program (titellista)

HDD +RW -RWVR -RWVideo +R -R

För att spela upp en inspelad titel väljer man den titeln på titellistan.

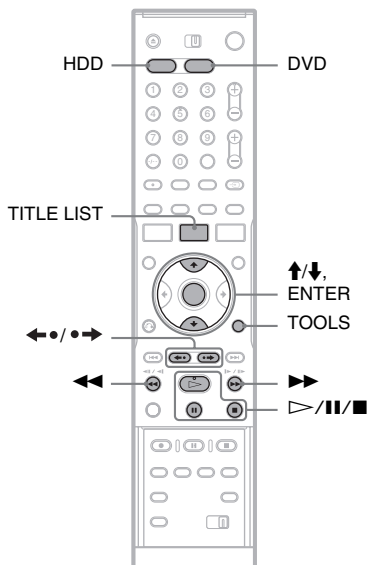

1 Tryck på HDD eller DVD.

Om du väljer DVD så lägg i en DVD-skiva (se "Hur man lägger i en skiva" på sidan 30). Beroende på skivan börjar den automatiskt spelas.

2 Tryck på TITLE LIST.

Om du vill se en utvidgad titellista så tryck på TOOLS för att välja "Visa lista", och tryck sedan på ENTER.

Titellista med tumnagelbilder (Exempel: DVD-RW-skiva i VR-format)

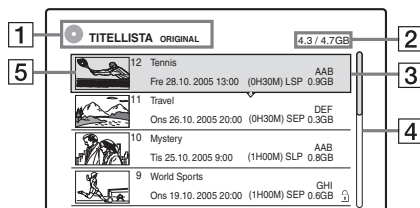

Utvidgad titellista

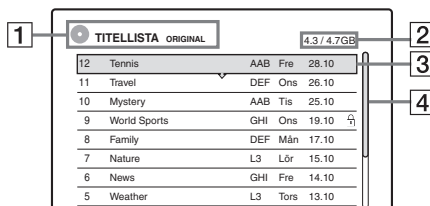

1 Skivtyp:

Här visas medietypen: HDD eller DVD. För DVD-RW-skivor (i VR-format) visas även titeltypen (original eller spellista).

2 Skivutrymme (återstående/totalt)

3 Titelinformation:

Här visas titelnummer, titelnamn och inspelningsdatum. På tumnagelstitlellistan visas även titelns storlek.

● (röd): Anger att den titeln just håller på att spelas in.

Ⓜ : Anger att den titeln håller på att kopieras.

Ⓢ : Anger att titeln är skyddad.

"NEW" (eller N): Anger att titeln är nyinspelad (och ännu inte har spelats upp) (gäller endast HDD).

↻ : Anger att uppdateringsfunktionen är påslagen (gäller endast HDD) (sidan 44).

COPY : Anger att den titeln innehåller kopieringsskyddssignaler av "Copy-Once"-typ (gäller endast HDD) (sidan 76).

4 Rullist:

Visas om inte alla titlarna får plats på listan. För att se de andra titlarna trycker man på ↑/↓.

5 Tumnagelbild för en titel

En stillbild visas för varje titel.

3 Välj en titel och tryck på ENTER.

Undermenyn tänds.

På undermenyn visas olika möjligheter som bara gäller för vald punkt. Vad som visas beror på modellen, situationen och skivtypen.

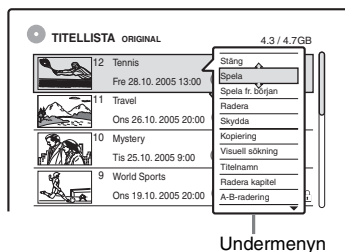

4 Välj "Spela" och tryck på ENTER.

Uppspelningen startar från och med vald titel.

För att avbryta uppspelningen

Tryck på ■.

För att bläddra mellan sidorna i listan (sidläget)

Tryck på ◀•/•▶ medan listan visas. Varje gång man trycker på ◀•/•▶ ändras hela titellistan till nästa/föregående sida med titlar.

Angående titellistan för HDD/DVD-RW-skivor (i VR-format)

Det går att växla mellan original och spellista för titellistan.

Tryck på TOOLS medan titellistmenyn visas för att välja antingen "Original" eller "Playlist", och tryck sedan på ENTER.

Se "Redigeringsmöjligheter för hårddisken och DVD-RW-skivor (i VR-format)" på sidan 66 för närmare detaljer.

För att ändra titelordningen (sortera)

Tryck på TOOLS medan titellistmenyn visas för att välja "Sortera titlar". Tryck på ↑/↓ för att välja alternativ, och tryck på ENTER.

Ordning	Sorteringsordning
Efter datum	Titlarnas inspelningsordning. Den senast inspelade titeln visas längst upp i listan.
Efter titel	Alfabetisk ordning.
Efter nr.	Titelnummerordning.

Ordning	Sorteringsordning
Osedd titel (gäller endast HDD)	Titlarnas inspelningsordning. Den senast inspelade men ännu ej uppspelade titeln visas längst upp i listan. Spellisttitlar visas inte.

För att byta tumnagelbild för en titel (gäller endast HDD/DVD-RW i VR-format)

Du kan välja din favoritscen för den tumnagelbild som ska visas på titellistmenyn.

- 1 Tryck på TITLE LIST i stoppläge.
- 2 Välj den titel vars tumnagelbild du vill ändra och tryck på ENTER. Undermenyn tänds.
- 3 Välj "Välj tumnagel" och tryck på ENTER. Vald titel börjar spelas i bakgrunden.
- 4 Titta på bilden som spelas upp och tryck på ▷, II, eller ◀◀/▶▶ för att välja den scen som du vill använda som tumnagelbild, och tryck sedan på ENTER. Ett meddelande om bekräftelse tänds på skärmen.
- 5 Välj "OK" och tryck på ENTER. Den scenen ställs in som tumnagelbild för titeln.

För att släcka titellistan

Tryck på TITLE LIST.

🔧 Tips

- När en inspelning är klar ställs den första scenen automatiskt in som tumnagelbild för den inspelningen (titeln).
- Det går att välja "TITELLISTA" på systemmenyn.

⚡ Anmärkningar

- Det kan hända att titelnamnen inte visas för DVD-skivor som är brända på andra DVD-brännare.
- Bokstäver som inte går att visa byts ut mot "x".
- Det kan ta ett par sekunder innan tumnagelbilderna visas.
- Efter redigering kan det hända att titeltumnagelbilden ändras tillbaka till den första scenen i inspelningen (titeln).
- Efter kopiering försvinner titeltumnagelbilden som var inställd för den ursprungliga inspelningen.

4. Kontroll av uppspelningstid och uppspelningsinformation



Det går att kontrollera speltiden och den återstående tiden för nuvarande titel, kapitel eller spår. Det går även att kontrollera skivnamnet som är inspelat på DVD/CD-skivan.

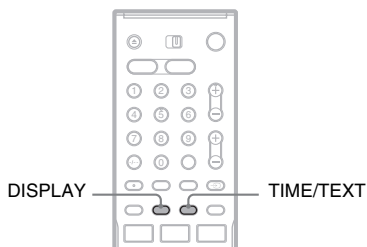

Tryck upprepade gånger på DISPLAY.

Varje gång man trycker på knappen ändras det som visas på följande sätt:

Skärm 1 → Skärm 2 → Skärmen släckt

Vad som visas varierar beroende på skivtypen eller uppspelningstillståndet.

◆ Skärm 1

Exempel: Vid uppspelning av en DVD VIDEO-skiva

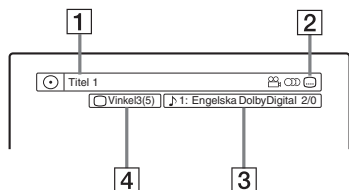

- 1 Titelnummer/namn
(Antingen spårnumret, spårnamnet, scennumret eller filnamnet visas för CD-skivor, VIDEO CD-skivor, DATA DVD-skivor och DATA CD-skivor.)
- 2 Funktioner som går att använda för DVD VIDEO-skivor (vinkel/ ljudspår/ textning, osv.), respektive uppspelningsdata för DATA DVD-skivor och DATA CD-skivor

- 3 Nuvarande funktion eller ljudinställningar (visas bara tillfälligt)
Exempel: Dolby Digital 5,1 kanaler
Bak (L/R)

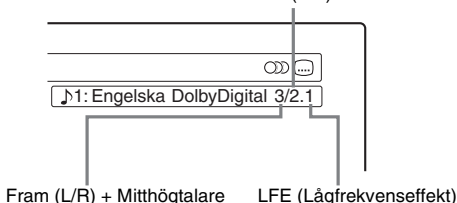

- 4 Nuvarande vinkel

◆ Skärm 2

Exempel: Vid uppspelning av en DVD-RW-skiva (i VR-format)

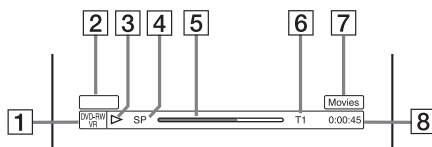

- 1 Skivtyp^{*1}/format (sidan 8)
- 2 Titeltyp (visas bara för spellistor) (sidan 66)
- 3 Uppspelningsätt
- 4 Inspelningsformat (sidan 42)
- 5 Uppspelningsmätare^{*2}
- 6 Titelnummer (kapitelnummer^{*3}) (sidan 61)
(Antingen spårnumret, scennumret, albumnumret^{*3} eller filnumret visas för CD-skivor, VIDEO CD-skivor, DATA DVD-skivor och DATA CD-skivor.)
- 7 Albumnamnet visas för CD-skivor med CD-text, DATA DVD-skivor och DATA CD-skivor när man trycker upprepade gånger på TIME/TEXT.
- 8 Speltid (återstående tid^{*3})

^{*1} Super VIDEO CD-skivor visas som "SVCD", DATA CD-skivor som "CD" och DATA DVD-skivor som "DVD".

^{*2} Visas inte för VIDEO CD-skivor, DATA DVD-skivor och DATA CD-skivor.

^{*3} Visas när man trycker upprepade gånger på TIME/TEXT.

💡 Tips

- Om punkten "DTS" är inställd på "Av" bland "Ljud"-inställningarna, visas inte DTS-spårsalternativet på skärmen även om skivan innehåller DTS-spår (sidan 92).
- När punkten "Autom. info-visning" är inställd på "På" (standardinställningen) bland "Andra inst."-inställningarna (sidan 97) visas automatiskt uppspelningssinformation när brännaren slås på osv.

⚡ Anmärkning

Bokstäver och symboler som inte går att visa byts ut mot "*".

Kontroll av speltiden/den återstående tiden

Det går att se speltiden respektive den återstående tiden på TV-skärmen och på frontpanelens display.

Tryck upprepade gånger på TIME/TEXT.

Vad som visas varierar beroende på skivtypen eller uppspelningstillståndet.

◆ Frontpanelens display

Exempel: Vid uppspelning av en DVD-skiva

Speltid och nummer för nuvarande titel

T1 1:03:24

Återstående tid för nuvarande titel

T1 -1:15:36

Speltid och nummer för nuvarande kapitel

C2 0:22:30

Återstående tid för nuvarande kapitel

C2 -0:13:20

Exempel: Vid kopiering av en DVD-skiva

Återstående tid för den pågående kopieringen

DUB- 1:25 8

Exempel: Vid uppspelning av en VIDEO CD-skiva

Speltid och nummer för nuvarande scen eller spår

3 2:15

Exempel: Vid uppspelning av en CD-skiva
Spårets speltid och nuvarande spår/indexnummer

Återstående tid för nuvarande spår

Speltid för skivan

Återstående tid för skivan

CD-text (om det finns)

Exempel: Vid uppspelning av ett MP3-ljudspår
Speltid och nummer för nuvarande spår

Nuvarande albumnummer

Exempel: Vid visning av en JPEG-bild
Nuvarande filnummer och totalt antal filer i nuvarande album

Nuvarande albumnummer och totalt antal album

⚡ Anmärkningar

- Brännaren kan bara visa den första nivån i CD-text, t.ex skivans namn.
- Bokstäver och symboler som inte går att visa byts ut mot "*".
- Det kan hända att speltiden för MP3-ljudspår inte visas rätt.

5. Ändring av namnet på ett inspelat program

Det går att mata in namnet på DVD-skivor, titlar och program. Det går att mata in upp till 64 tecken per titel eller skivnamn, men hur många tecken som faktiskt visas på menyer som titellistan varierar. Här nedan beskrivs hur man ändrar namnet på ett inspelat program.

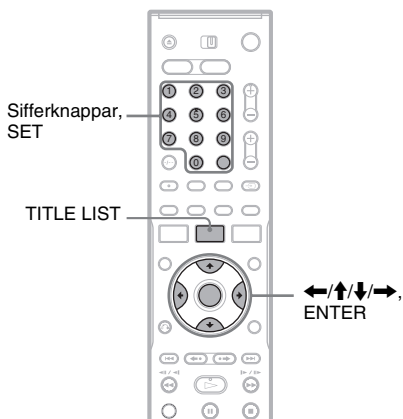

- 1 Tryck på TITLE LIST.
- 2 Välj en titel och tryck på ENTER.
Undermenyn tänds.
- 3 Välj "Titelnamn" och tryck på ENTER.
Teckeninmatningsskärmen tänds.
- 4 Tryck på ←/↑/↓/→ för att flytta markören till höger på skärmen och välj "A" (stora bokstäver), "a" (små bokstäver), eller "Symbol", och tryck sedan på ENTER.
Vald sorts tecken visas.

- 5 Tryck på ←/↑/↓/→ för att välja det tecken du vill mata in, och tryck sedan på ENTER.

Valt tecken visas längst upp på skärmen.
Exempel: Mata in titelnamn

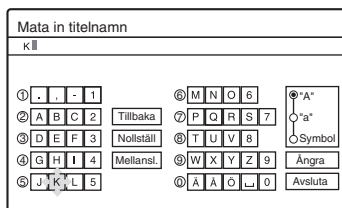

Teckentypen ändras i förhållande till det språk som är inställt i "Enkel inställning". För vissa språk går det att mata in accenttecken (inklusive prickar och ringar). För att mata in en bokstav med ett accenttecken väljer man först accenttecknet och därefter bokstaven.
Exempel: Välj "´" och därefter "a" för att mata in "á".
Välj "Mellansl." för att mata in ett mellanslag.

- 6 Upprepa steg 4 och 5 för att mata in återstående tecken.

Inmatningsrad

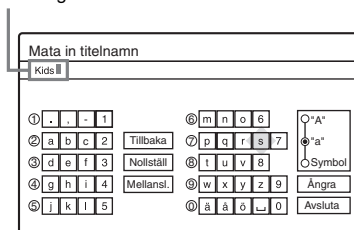

För att radera ett tecken flyttar man markören till höger om det tecknet på inmatningsraden. Välj "Tillbaka" och tryck på ENTER.
För att skjuta in ett tecken flyttar man markören till höger om det ställe där tecknet ska skjutas in. Välj tecken och tryck på ENTER.
För att radera alla tecknen väljer man "Nollställ" och trycker på ENTER.

- 7 Välj "Avsluta" och tryck på ENTER.
Om du vill nollställa inställningarna så välj "Ängra".

Inmatning med sifferknapparna

Det går även att mata in tecken med hjälp av sifferknapparna.

- 1 Tryck upprepade gånger på en sifferknapp i steg 5 ovan för att välja tecken.
Exempel:
Tryck en gång på sifferknapp 3 för att mata in "D".
Tryck tre gånger på sifferknapp 3 för att mata in "F".
- 2 Tryck på SET och välj sedan nästa tecken.
- 3 Välj "Avsluta" och tryck på ENTER.

Tips

- Det går att radera alla tecken som visas genom att trycka på CLEAR och hålla knappen intryckt i mer än 2 sekunder.
- Det går att växla mellan "A" (stora bokstäver), "a" (små bokstäver) och "Symbol" även genom att trycka på INPUT SELECT.

6. Inmatning av namn på skivor och skydd av skivor

Det går att utföra kommandon som gäller för hela skivan med hjälp av skivinformation på skärmen.

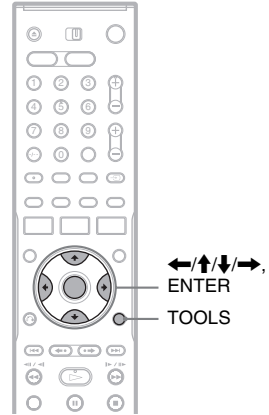

Inmatning av namnet på en skiva

+RW -RWVR -RWVideo +R -R

- 1 Läggs i en skiva.
Se "Hur man lägger i en skiva" på sidan 30.
- 2 Tryck på TOOLS för att välja "Skivinfo", och tryck sedan på ENTER.
Exempel: När en DVD-RW-skiva (i VR-format) är ilagd.

Skivinformation			
Skivnamn			
Medium	DVD-RW	Format	VR
Titelnr.	Original 3 / Playlist 2		
Datum	13.10.2005 - 28.10.2005	Av	
Aterst.	HO: 0:40M HSP: 0:45M SP: 1:00M LSP: 1:15M LP: 1:30M EP: 2:40M SLP: 3:00M SEP: 4:00M	2.3 / 4.7GB	
Stäng			
Skivnamn			
Skivskydd			
Slutbeh.			
Radera allt			
Formatera			

- 3 Välj "Skivnamn" och tryck på ENTER.
Mata in skivnamnet i rutan "Mata in skivnamn" (sidan 38).

Anmärkning

Det går att mata in upp till 64 tecken för namnet på en DVD-skiva. Det kan hända att skivnamnet inte visas när skivan spelas upp på annan DVD-utrustning.

→ forts.

För att skydda en skiva

-RWVR

- 1 Lagg i en skiva.
Se "Hur man lägger i en skiva" på sidan 30.
- 2 Tryck på **TOOLS** för att välja "Skivinfo", och tryck sedan på **ENTER**.

Skivinformation			
Skivnamn			
Medium	DVD-RW	Format	VR
Titelnr.	Original 3 / Playlist 2		
Datum	13.10.2005 - 28.10.2005		
Återst.	HQ: 0H30M LSP: 1H15M SLP: 3H00M	HSP: 0H45M LP: 1H30M SEP: 4H00M	SP: 1H00M EP: 2H00M
2,3/4,7GB			

Stäng
Skivnamn
Skivskydd
Slutbeh.
Radera allt
Formatera

- 3 Välj "Skivskydd" och tryck på **ENTER**.
- 4 Välj "Skydda" och tryck på **ENTER**.

För att ta bort skyddet

Välj "Skydda ej" i steg 4.

Tips

Det går att slå på skyddet för varje titel för sig (sidan 67).

7. För att kunna spela en skiva på annan DVD-utrustning (slutbeh.)

+RW -RWVR -RWVideo +R -R

För att det ska gå att spela skivor som bränns i den här brännaren på annan DVD-utrustning måste de slutbehandlas.

När man slutbehandlar en DVD+RW-skiva, DVD-RW-skiva (i Video-format), DVD+R-skiva, eller DVD-R-skiva, skapas det automatiskt en DVD-meny som sedan även visas på annan DVD-utrustning.

Kontrollera skillnaderna mellan olika skivtyper i nedanstående tabell före slutbehandlingen.

Skilnader mellan skivtyper

+RW

Skivorna slutbehandlas automatiskt när man tar ut dem ur brännaren. Det kan dock hända att de behöver slutbehandlas för att gå att spela på viss DVD-utrustning, eller om inspelningstiden är väldigt kort. Det går att redigera materialet på skivan och att fortsätta spela in på den även efter slutbehandlingen.

-RWVR

Slutbehandling behövs inte för att spela en skiva på utrustning som kan hantera VR-format.
Även om din andra DVD-apparat kan hantera VR-format kan det ändå hända att skivan behöver slutbehandlas, i synnerhet om inspelningstiden är väldigt kort. Det går att redigera materialet på skivan och att fortsätta spela in på den även efter slutbehandlingen.

-RWVideo

Slutbehandling behövs för att det ska gå att spela skivan på annan utrustning än den här brännaren. Efter slutbehandlingen går det inte att redigera materialet på skivan eller att fortsätta spela in på den. Om du vill spela in på den skivan igen så upphäv slutbehandlingen eller formatera om skivan (sidan 36). Observera dock att allt inspelat material försvinner när man formaterar om en skiva.

+R

-R

Slutbehandling behövs för att det ska gå att spela skivan på annan utrustning än den här brännaren. Efter slutbehandlingen går det inte att redigera materialet på skivan eller att fortsätta spela in på den.

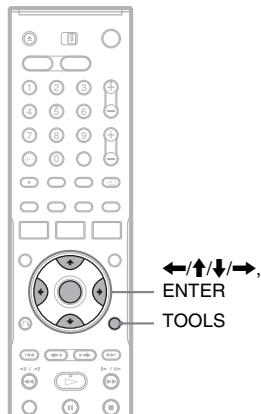

1 Lägg i en skiva.

Se "Hur man lägger i en skiva" på sidan 30.

2 Tryck på TOOLS för att välja "Skivinfo", och tryck sedan på ENTER.

"Skivinformation"-skärmen tänds.

3 Välj "Slutbeh." och tryck på ENTER.

På displayen visas ungefär hur lång tid slutbehandlingen kommer att ta, och du uppmanas att bekräfta.

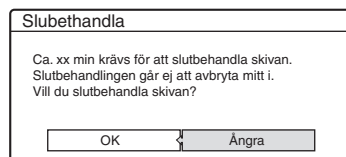

4 Välj "OK" och tryck på ENTER.

Brännaren börjar slutbehandla skivan.

Upphävning av slutbehandlingen av en skiva

-RWVR -RWVideo

För DVD-RW-skivor (i Video-format)

För DVD-RW-skivor (i Video-format) som är slutbehandlade för att förhindra ytterligare inspelning eller redigering går det att upphäva slutbehandlingen och på så sätt göra det möjligt att spela in och redigera igen.

För DVD-RW-skivor (i VR-format)

Det kan hända att meddelandet "Skivan var slutbehandlad. Återställ slutbehandlingen." tänds om det inte går att spela in eller redigera på en DVD-RW-skiva (i VR-format) som är slutbehandlad i annan DVD-utrustning.

⚡ Anmärkning

Den här brännaren kan inte upphäva slutbehandlingen för DVD-RW-skivor (i Video-format) som är slutbehandlade i andra DVD-brännare.

1 Lägg i en skiva.

Se "Hur man lägger i en skiva" på sidan 30.

2 Tryck på TOOLS för att välja "Skivinfo", och tryck sedan på ENTER.

Skivinformationsskärmen tänds.

3 Välj "Återställ" och tryck på ENTER.

Brännaren börjar upphäva slutbehandlingen av skivan.

Att upphäva slutbehandlingen kan ta ett par minuter.

💡 Tips

Det går att kontrollera om skivan är slutbehandlad eller ej. Om det inte går att välja "Slutbeh." i steg 3 ovan, betyder det att skivan redan är slutbehandlad.

⚡ Anmärkningar

- Beroende på skivans skick, inspelningen eller DVD-utrustningen, kan det hända att en skiva inte går att spela trots att den är slutbehandlad.
- Det kan hända att det inte går att slutbehandla en skiva i den här brännaren om den är inspelad i en annan DVD-brännare.

Innan du börjar spela in

Innan du börjar spela in...

- Den här brännaren kan spela in på olika sorters skivor. Välj skivtyp efter hur skivan ska användas (sidan 8).
- Kontrollera att det finns tillräckligt med ledigt utrymme på skivan för inspelningen (sidan 30). På hårddisken, DVD+RW-skivor och DVD-RW-skivor går det att öka det lediga skivutrymmet genom att radera titlar (sidan 70).
- Justera bildkvaliteten och bildstorleken för inspelningen om det behövs (sidan 48).

Tips

Timerinspelningar utförs oavsett om brännaren är påslagen eller ej. Det går att stänga av brännaren utan att inspelningen påverkas, även efter det att inspelningen har startat.

Anmärkning

Om du vill kunna spela upp en inspelad DVD-skiva i andra DVD-spelare så slutbehandla skivan (sidan 40).

Inspelningsformat

Den här brännaren har 8 olika inspelningsformat, precis som SP- och LP-formaten på en videobandspelare.

Välj ett lämpligt inspelningsformat i förhållande till hur länge du vill spela in och önskad bildkvalitet. Om till exempel bildkvaliteten är viktigast så välj högkvalitetsläget (HQ). Om det är viktigare att kunna spela in länge kan Super Extended Play-läget (SEP) vara ett lämpligt val. Observera att inspelningstiderna i följande tabell bara är ungefärliga och de faktiska tiderna kan bli annorlunda. Observera även att den maximala kontinuerliga inspelningstiden per titel är 8 timmar. Material som är ännu längre kommer inte att bli inspelat.

Tryck upprepade gånger på REC MODE för att byta inspelningsformat.

Inspelningsformat	Inspelningstid (timmar)				
	HDD			DVD*	
	RDR-HX510	RDR-HX710	RDR-HX910		
HQ (Hög kvalitet)		16	33	53	1
HSP	↑	25	51	81	1 h 30 m
SP (Standardläge)		33	67	107	2
LSP	↓	42	85	135	2 h 30 m
LP	↓	51	103	164	3
EP	↓	68	137	217	4
SLP	↓	101	204	325	6
SEP (Lång inspelningstid)		134	269	428	8

* Inspelningstiden för DVD+R DL-skivor (dubbla lager) är på följande sätt:

HQ: 1 timme 48 minuter
 HSP: 2 timmar 42 minuter
 SP: 3 timmar 37 minuter
 LSP: 4 timmar 31 minuter
 LP: 5 timmar 25 minuter
 EP: 7 timmar 14 minuter
 SLP: 10 timmar 51 minuter
 SEP: 14 timmar 28 minuter

"HQ+"-läget

I läget "HQ+" spelas bilden in med ännu högre kvalitet än i HQ-läget på hårddisken. Ställ in punkten "HQ-inställning" bland "Funktioner"-inställningarna på "HQ+" (sidan 95). Den maximala inspelningstiden är 10 timmar för RDR-HX510, 21 timmar för RDR-HX710, respektive 34 timmar för RDR-HX910. "HQ" tänds på displayen.

Anmärkning

I nedanstående situationer kan det hända att inspelningstiden inte blir alldeles exakt.

- Vid inspelning av ett program med dålig mottagning, eller ett program eller videomaterial med dålig bildkvalitet
- Vid inspelning på en skiva som redan har redigerats
- Vid inspelning av bara en stillbild eller bara ljud

Inspelning av stereoprogram och tvåspråkiga program

Den här brännaren tar automatiskt emot och spelar in program i stereo och tvåspråkiga program baserade på ZWEITON-systemet eller NICAM-systemet.

På hårddisken och på DVD-RW-skivor (i VR-format) går det att spela in både huvudkanalen och underkanalen. När skivan sedan spelas går det att växla mellan huvudkanalen och underkanalen. Vid inspelning på hårddisken går det att välja ljudspår före inspelningen. Välj "Huvudljud", "Underljud" eller "Huvud + underljud" för punkten "Tvåspråkig hårddiskinsp." bland "Andra inst."-inställningarna (sidan 96).

På DVD+RW-skivor, DVD-RW-skivor (i Video-format), DVD+R-skivor och DVD-R-skivor går det bara att spela in ett enda ljudspår i taget (huvudkanalen eller underkanalen). Välj ljudspår med hjälp av inställningsskärmen innan inspelningen startar. Ställ in punkten "Tvåspråkig DVD-insp." på "Huvudljud" (standardinställningen) eller "Underljud" bland "Andra inst."-inställningarna (sidan 96).

ZWEITON-systemet (det tyska stereosystemet)

När ett program som sänds i stereo tas emot, tänds "Stereo" på displayen.

När ett tvåspråkigt ZWEITON-baserat program tas emot, tänds "Huvudljud", "Underljud" eller "Huvud/underljud" på displayen.

NICAM-systemet

När ett stereoprogram eller ett tvåspråkigt NICAM-baserat program tas emot tänds "NICAM" på frontpanelens display.

Om du vill spela in ett NICAM-program så glöm inte att ställa in punkten "Ljud" under "Kanalinställning" bland "Inställningar"-inställningarna på "NICAM" (standardinställningen). Om ljudet är dåligt när du lyssnar på ett NICAM-program så ställ in punkten "Ljud" på "Standard" (se "Kanalinställning" på sidan 84).









Tips

Det går att välja vilken ljudkanal du vill lyssna på (huvudkanalen eller underkanalen) medan du spelar in ett tvåspråkigt program med hjälp av  (ljud)-knappen. Detta påverkar inte ljudet som spelas in.

Bilder som inte går att spela in

Bilder med kopieringsskydd går inte att spela in med den här brännaren.

Om brännaren tar emot en kopieringsskyddssignal fortsätter den att spela in, men bara en grå skärm blir inspelad.

Kopierings- skyddssignaler	Inspelningsbara skivor
Copy-Free	     
Copy-Once	  (Ver.1.1 med CPRM*)
Copy-Never	Ingenting (en blank skärm blir inspelad)

* Den inspelade skivan går bara att spela på CPRM-kompatibel utrustning (sidan 8).

Timerinspelning (Standard/ShowView)

HDD +RW -RWVR -RWVideo +R -R

Det går att ställa in timern på att spela in upp till 30 program (8 program när PDC/VPS-funktionen används), upp till en månad i förväg.

Det finns två olika sätt att ställa in timern: standardmetoden och med hjälp av ShowView (gäller endast RDR-HX710/HX910).

- Standard: Ställ in datumet, klockslaget och programpositionen för programmet för hand.
- ShowView (gäller endast RDR-HX710/HX910): Mata in det speciella ShowView-numret för önskat TV-program (sidan 46).

Manuell timerinställning (standard)

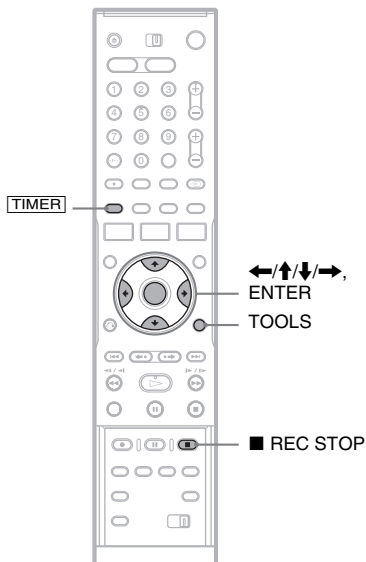

1 Tryck på **TIMER**.

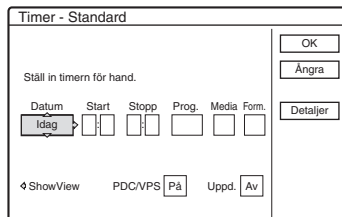

- Om skärmen "Timer – ShowView" tänds så tryck på ← för att gå över till "Standard"-skärmen (gäller endast RDR-HX710/HX910).

2 Välj önskad punkt med ←/→ och justera den med ↑/↓.

"Datum": Används för att ställa in datumet. Denna punkt ändras på följande sätt:
Idag ↔ I morgon ↔ ↔ Tors 28.10 (1 månad senare) ↔ Sön (varje söndag) ↔ ↔ Lör (varje lördag) ↔ Mån-Fre (måndag till fredag) ↔ Mån-Lör (måndag till lördag) ↔ Sön-Lör (söndag till lördag) ↔ Idag

"Start": Används för att ställa in starttiden.

"Stopp": Används för att ställa in sluttiden.

"Prog.": Används för att välja programposition eller ingång.

"Media": Används för att välja inspelningsmedium, HDD eller DVD.

"Form.": Används för att välja inspelningsformat (sidan 42).

- Om du vill ändra inställningarna för PDC/VPS-funktionen eller uppdateringsfunktionen, så välj "Detaljer" och tryck på ENTER. Välj punkt med ←/→ och ställ in den med ↑/↓.

"PDC/VPS": Används för att ställa in PDC/VPS-funktionen. Se "Angående PDC/VPS-funktionen" nedan.

"Uppd." (gäller endast HDD): Används för att automatiskt spela över ett redan inspelat program som är inställt på att spelas in varje dag eller varje vecka.

Välj "Föregående" och ENTER för att återgå till timerprogrammeringsmenyn.

- Om du råkar göra fel så välj den punkten igen och ändra inställningen.

3 Välj "OK" och tryck på ENTER.

Timerlistan (sidan 49) tänds. TIMER REC-indikatorn tänds på frontpanelen och brännaren är redo att börja spela in.

Till skillnad från en videobandspelare behöver man inte stänga av brännaren innan timerinspelningen startar.

För att avbryta en pågående timerinspelning

Öppna locket på fjärrkontrollen och tryck på **REC STOP**. Observera att det kan ta ett par sekunder för brännaren att avsluta inspelningen.

Angående PDC/VPS-funktionen

I vissa sändarsystem sänds det ut PDC/VPS-s signaler tillsammans med TV-program. Dessa signaler ser till att timerinspelningar utförs oberoende av eventuella förseningar, tidigareläggningar eller avbrott i sändningarna.

◆ För att använda PDC/VPS-funktionen

Ställ in punkten "PDC/VPS" på "På" i steg 2 ovan. När man slår på den här funktionen börjar brännaren avsöka kanalen redan innan timerinspelningen ska starta. Om du tittar på TV när avsökningen startar tänds ett meddelande på TV-skärmen. Om du vill fortsätta att titta på TV så gå över till TV:ns mottagare eller stäng av PDC/VPS-kanalavsökningsfunktionen.

Observera att om du stänger av PDC/VPS-kanalavsökningsfunktionen startar inte timerinspelningen.

◆ För att stänga av PDC/VPS-kanalavsökningen

Tryck på **TOOLS** och välj "PDC/VPS-sökning av".

Stäng av brännaren innan timerinspelningen ska starta för att vara säker på att PDC/VPS-funktionen fungerar ordentligt. Det gör att PDC/VPS-kanalavsökningsfunktionen automatiskt slås på medan brännaren förblir avstängd.

Justera insp.format

Om det inte finns tillräckligt mycket ledigt skivutrymme för inspelning ändrar brännaren automatiskt inspelningsformatet så att det går att spela in hela programmet. Låt den här funktionen vara inställd på "På" i vanliga fall.

Om du vill stänga av den här funktionen så tryck på **TOOLS** medan timerlistan visas. Välj "Justera insp.format" och tryck på ENTER. Välj "Av" och tryck på ENTER.

Om timerinställningarna överlappar varandra

Överlappande timerinställningar visas på följande sätt.

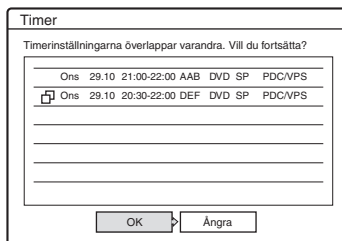

Om du vill lagra inställningarna såsom de visas så välj "OK". Det program som startar först har företräde, och det andra programmet börjar inte spelas in förrän det första programmet är slut. Om du vill nollställa de överlappande inställningarna så välj "Ångra".

För att bekräfta, ändra eller nollställa en timerinspelning

Se "Kontroll/ändring/nollställning av timerinställningarna (timerlistan)" på sidan 49.

För att förlänga inspelningstiden under inspelningens gång

- 1 Tryck på **TOOLS** under inspelningens gång för att välja "Förlängd insp.", och tryck sedan på ENTER.

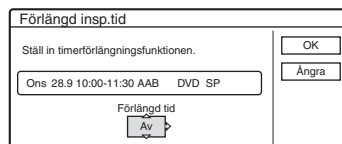

- 2 Tryck på **↑/↓** för att välja tidslängd. Tidslängden går att ställa in i steg om 10 minuter, upp till maximalt 60 minuter.
- 3 Välj "OK" och tryck på ENTER.

Enknappstimeren

Om du använder SMARTLINK-anslutningar går det lätt att tända timerprogrammeringsmenyn. Tryck på **TIMER** medan TV:n är påslagen eller i standbyläge. Brännaren slås automatiskt på och TV:n ställs in på ingången för brännaren. Timerprogrammeringsmenyn tänds.

Tips

Det går att spela upp det inspelade programmet genom att välja titeln för det programmet på titellistan.

Anmärkningar

- Om det tänds ett meddelande på skärmen om att skivan är full, så byt skiva eller skapa ledigt utrymme för inspelningen (gäller endast HDD/DVD+RW/DVD-RW) (sidan 69).

- Kontrollera att klockan är rätt ställd innan du ställer in timern för inspelning. Annars går det inte att spela in med hjälp av timern.

Om du vill spela in ett satellitprogram så slå på satellitmottagaren och välj det satellitprogram som du vill spela in. Låt satellitmottagaren vara påslagen tills inspelningen är färdig på brännaren. Om en annan apparat med timerfunktion är ansluten går det att använda funktionen för synkroniserad inspelning (sidan 51).

- Även om timern är inställd på att spela in ett visst program varje dag eller varje vecka utförs inte den timerinspelningen om dess inställningar överlappar inställningarna för ett annat program som har högre prioritet. "□" tänds bredvid de överlappande inställningarna i timerlistan. Kontrollera inställningarnas prioritetsordning.

- Även om timern är inställd går det inte att starta timerinspelningen medan ett annat program med högre prioritet håller på att spelas in.

- Funktionen för ändring av inspelningsformatet fungerar bara för timerinspelningar när PDC/VPS-funktionen är avstängd. Den fungerar inte för snabbtimern eller synkroniserad inspelning. Den fungerar inte heller vid inspelning på hårddisken med punkten "Autom. titelradering" inställd på "På".

- Det kan hända att början på vissa inspelningar inte kommer med när PDC/VPS-funktionen används.

- Det går inte att förlänga inspelningstiden när punkten "PDC/VPS" är inställd på "På".

Inspelning av TV-program med hjälp av ShowView-systemet (gäller endast RDR-HX710/HX910)

ShowView-systemet är en funktion som gör det lättare att ställa in timern. Mata bara helt enkelt in ShowView-numret som finns listat i TV-programguiden. Datumet, tidpunkten och programpositionen för det programmet ställs in automatiskt.

Kontrollera att programpositionerna är rätt inställda under "Kanalinställning" bland "Inställningar"-inställningarna (sidan 84).

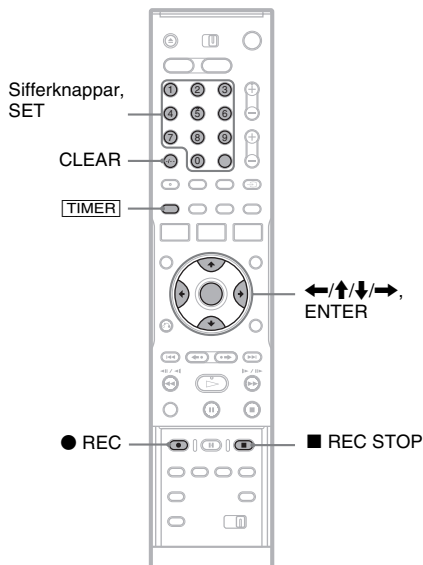

1 Tryck på **TIMER**.

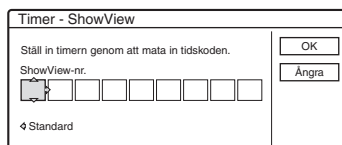

- Om skärmen "Timer - Standard" tänds så tryck på ← för att gå över till "ShowView"-skärmen.

2 Mata in ShowView-numret med sifferknapparna och tryck sedan på SET.

- Om du råkar göra fel så tryck på CLEAR och mata sedan in rätt nummer.

3 Välj "OK" och tryck på ENTER.

Datamet, start- och stopptiden, programpositionen, inspelningsformatet och övriga inställningar (sidan 45) visas.

- Om du vill ändra inställningarna så tryck på ←/→ för att välja den punkt du vill ändra, och tryck sedan på ↑/↓ för att ändra den inställningen. För PDC/VPS-funktionen respektive uppdateringsfunktionen väljer man "Detaljer" och ändrar inställningarna (sidan 45).

Om du behöver mata in ShowView-numret på nytt så välj "Ändra".

4 Välj "OK" och tryck på ENTER.

TIMER REC-indikatorn tänds på frontpanelen, och brännaren är redo att börja spela in.

För att avbryta en pågående timerinspelning

Öppna locket på fjärrkontrollen och tryck på ■ REC STOP. Observera att det kan ta ett par sekunder för brännaren att avsluta inspelningen.

Om timerinställningarna överlappar varandra

Se sidan 45.

För att förlänga inspelningstiden under inspelningens gång

Se sidan 45.

För att bekräfta, ändra eller nollställa en timerinspelning

Se "Kontroll/ändring/nollställning av timerinställningarna (timerlistan)" på sidan 49.

💡 Tips

Funktionen för ändring av inspelningsformatet fungerar även med den här timermetoden (sidan 45).

Snabbtimerfunktionen

Det går att ställa in brännaren på att spela in i steg om 30 minuter.

Tryck upprepade gånger på ● REC för att ställa in önskad tidslängd.

För varje tryckning ökar inspelningstiden med 30 minuter. Den maximala inspelningstiden är 6 timmar.

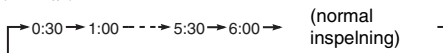

Tidsräkneverket räknar ner minuterna till 0:00, och därefter slutar brännaren att spela in (men den stängs inte av). Även om man stänger av brännaren under inspelningens gång fortsätter den att spela in ända tills tidsräkneverket räknat ner till noll.

Observera att snabbtimerfunktionen inte fungerar om punkten "TV-direktinspelning" är inställd på "På" bland "Funktioner"-inställningarna (sidan 93).

För att stänga av snabbtimern

Tryck upprepade gånger på ● REC tills räkneverket tänds på frontpanelens display. Brännaren återgår till normal inspelningshastighet.

Justering av bildkvaliteten och storleken för inspelning

Det går att justera kvaliteten och storleken för bilden som spelas in.

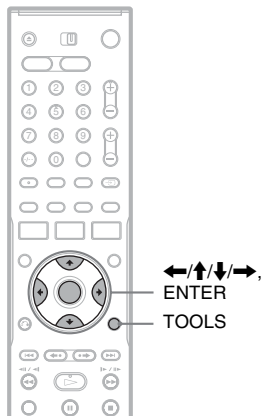

1 Tryck på TOOLS innan inspelningen startar för att välja "Inspelningsinst.", och tryck sedan på ENTER.

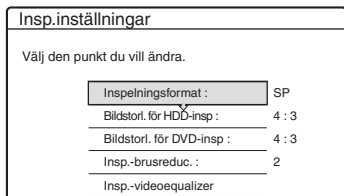

2 Välj den punkt som du vill justera och tryck på ENTER.

Justeringsskärmen tänds.

Exempel: Insp.-brusreduc.

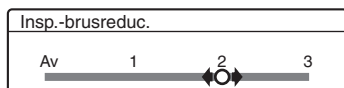

"Inspelningsformat": Används för att välja inspelningsformat i förhållande till önskad inspelningstid och bildkvalitet. Se "Inspelningsformat" på sidan 42 för närmare information.

"Bildstorl. för HDD-insp"/"Bildstorl. för DVD-insp": Används för att ställa in bildstorleken för programmet som ska spelas in.

- 4:3 (standardinställning): Bildstorleken ställs in på 4:3.
- 16:9: Bildstorleken ställs in på 16:9 (bredbild).
- Auto (gäller endast HDD): Den faktiska bildstorleken ställs in automatiskt.

"Bildstorl. för DVD-insp" fungerar för DVD-R-skivor och DVD-RW-skivor (i Videoformat) när inspelningsformatet är inställt på HQ, HSP eller SP. För övriga inspelningsformat är bildstorleken fast inställd på "4:3".

För DVD-RW-skivor (i VR-format) spelas bilden in i sin faktiska storlek oavsett vad som ställs in här. Om till exempel en bild i storleken 16:9 tas emot spelas den in storleken 16:9 på skivan även om punkten "Bildstorl. för DVD-insp" är inställd på "4:3". För DVD+RW/DVD+R-skivor är bildstorleken fast inställd på "4:3".

"Insp.-brusreduc." (brusreducering): Minskar störningarna i videosignalen.

"Insp.-videoequalizer": Används för att justera bilden på ett mer detaljerat sätt. Tryck på \uparrow/\downarrow för att välja den punkt som du vill justera, och tryck sedan på ENTER.

- Kontrast: Används för att ändra kontrasten.
- Ljusstyrka: Används för att ändra ljusstyrkan överlag.
- Färgmättnad: Används för att göra färgerna djupare eller tunnare.

3 Justera inställningen med $\leftarrow/\uparrow/\downarrow/\rightarrow$, och tryck sedan på ENTER.

Standardinställningen är understruken.

"Insp.-brusreduc.":

(svag) Av 1 ~ 2 ~ 3 (stark)

"Insp.-videoequalizer":

- Kontrast: (svag) -3 ~ 0 ~ 3 (stark)
- Ljusstyrka: (mörk) -3 ~ 0 ~ 3 (ljus)
- Färgmättnad: (tunn) -3 ~ 0 ~ 3 (djup)

Upprepa steg 2 och 3 för att justera eventuella ytterligare punkter.

⚡ Anmärkningar

- Om ett och samma program innehåller två olika bildstorlekar spelas det in i inställd storlek. Om en 16:9-signal inte går att spela in i storleken 16:9 spelas den dock in i storleken 4:3.
- När en bild i storleken 16:9 som är inspelad i storleken 4:3 spelas upp, blir bildstorleken fast inställd på 4:3 brevlådeformat oavsett vad som är inställt för punkten "TV-typ" bland "Video"-inställningarna (sidan 89).
- Det kan hända att det visas restbilder på skärmen när "Insp.-brusreduc." används.
- "Insp.-videoequalizer"n påverkar inte signaler som matas in via DV IN-ingången (gäller endast RDR-HX710/HX910) och fungerar inte för RGB-signaler.

Kontroll/ändring/nollställning av timerinställningarna (timerlistan)

HDD +RW -RWVR -RWVideo +R -R

Det går att kontrollera, ändra och nollställa timerinställningar med hjälp av timerlistan.

Skapa kapitel inom en titel

Det går att låta brännaren automatiskt dela in en inspelning (titel) i olika kapitel genom att skjuta in kapitelmarkeringar under inspelningens gång. Om du vill stänga av den här funktionen så ställ in "Autom. Kapitelindelning" bland "Funktioner"-inställningarna på "Av" (sidan 93).

Vid inspelning på hårddisken eller en DVD-RW-skiva (i VR-format)

Brännaren upptäcker förändringar i bilden och ljudet och skjuter automatiskt in kapitelmarkeringar. Det går även att lägga till och ta bort kapitelmarkeringar för hand (sidan 71).

Vid inspelning på andra inspelningsbara skivor

Kapitelmarkeringar skjuts in med ungefär 6 minuters mellanrum under inspelningen.

⚡ Anmärkning

Vid kopiering (sidan 74) kommer kapitelmarkeringarna i originalet inte med i kopian.

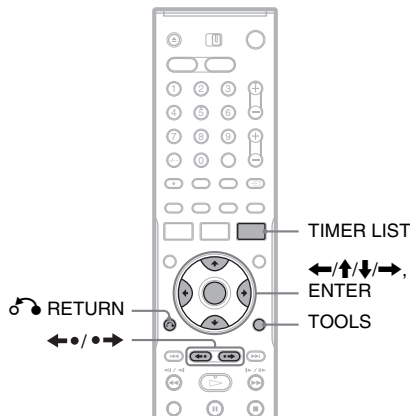

1 Tryck på TIMER LIST.

Timerlistan tänds.

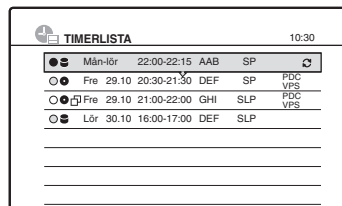

Timerinformation som inspelningsdatum, tidpunkt, inspelningsformat, osv. visas.

☐: Anger att den inställningen överlappas av en annan inställning.

● (grön): Anger att den timerinspelningen kan utföras.

● (röd): Anger att den timerinspelningen just håller på att utföras.

○ (grå): Anger att den timerinspelningen inte kan utföras med valt inspelningsformat.

● (svart): Anger att det programmet håller på att spelas in på hårddisken.

● (vit): Anger att det programmet håller på att spelas in på en DVD-skiva.

: Anger en inställning som uppdateringsfunktionen är påslagen för.

Om inte alla timerinställningarna får plats på listan tänds en rullist.

Tryck på för att se de övriga timerinställningarna.

2 Välj den timerinställning som du vill kontrollera/ändra/nollställa, och tryck på ENTER.

Undermenyn tänds.

3 Välj ett av alternativen och tryck på ENTER.

”Ändra”: Ändra timerinställningen.

Välj önskad punkt med och justera den med . För PDC/VPS-funktionen respektive uppdateringsfunktionen väljer man ”Detaljer” och ändrar inställningarna (sidan 45). Välj ”OK” och tryck på ENTER.

Datum	Start	Stopp	Prog.	Media	Form.
Mån-lör	22:00	22:15	AAB	HDD	SP

PDC/VPS Av Uppd. På

”Radera”: Radera timerinställningen. Välj ”OK” och tryck på ENTER.

Är du säker du vill radera denna timerinställning?

Mån-lör 22:00-22:15 AAB
HDD SP

OK Ändra

”Kontr. överlapp”: Kontrollera om inställningarna överlappar varandra.

Timerinställningarna överlappar varandra.

Fre 29.10	20:30-21:30	DEF	DVD SP	PDC/VPS
Fre 29.10	21:00-22:00	GHI	DVD SLP	PDC/VPS

Stäng

Välj ”Stäng” för att återgå till timerlistan.

Om du vill ändra eller nollställa inställningen så upprepa steg 2 och 3 ovan.

Om timerinställningarna överlappar varandra

Det program som startar först har företräde, och det andra programmet börjar inte spelas in förrän det första programmet är slut.



blir inte inspelat B

◆ Om inspelningarna ska starta samtidigt

Det sist inställda programmet har företräde. I det här exemplet ställs timerinställning B in efter A, vilket betyder att början på programmet för timerinställning A inte kommer att bli inspelat.

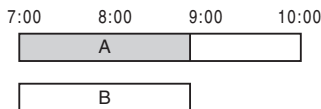

◆ När sluttiden för en inspelning är densamma som starttiden för en annan inspelning

Efter det att den första inspelningen avslutats kan det dröja en liten stund innan den andra inspelningen startar.

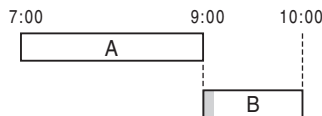

För att bläddra mellan sidorna i listan (sidläget)

Tryck på / medan listan visas. Varje gång man trycker på / ändras hela timerlistan till nästa/föregående sida bland timerinställningarna.

För att släcka timerlistan

Tryck på TIMER LIST eller RETURN.

Tips

Under inspelning går det inte att ändra timerinställningarna för den inspelning som pågår, men det går att förlänga inspelningstiden (sidan 45).

⚡ Anmärkningar

- När punkten "PDC/VPS" är inställd på "På" för en eller flera timerinspelningar kan det hända att starttiderna ändras om det skulle uppstå förseningar i sändningarna eller om programmen tidigareläggs.
- Även om timern är inställd går det inte att starta timerinspelningen medan ett annat program med högre prioritet håller på att spelas in.
- Även om timern är inställd på att spela in ett visst program varje dag eller varje vecka utförs inte den timerinspelningen om dess inställningar överlappar inställningarna för ett annat program som har högre prioritet. "□" tänds bredvid de överlappande inställningarna i timerlistan. Kontrollera inställningarnas prioriteringsordning.

Automatisk radering av gamla titlar (Autom. titelradering)

HDD

Om det inte finns tillräckligt med utrymme för en timerinspelning raderar brännaren automatiskt gamla titlar som är inspelade på hårddisken. Den äldsta, redan uppspelade titeln raderas. Skyddade titlar raderas inte.

- 1 Tryck på TIMER LIST.**
Timerlistan tänds.
- 2 Tryck på TOOLS för att välja "Autom. titelradering", och tryck sedan på ENTER.**
- 3 Välj "På" och tryck på ENTER.**
Standardinställningen är "Av".

Inspe­ling från ansluten utrustning

HDD +RW -RWvR -RWVideo +R -R

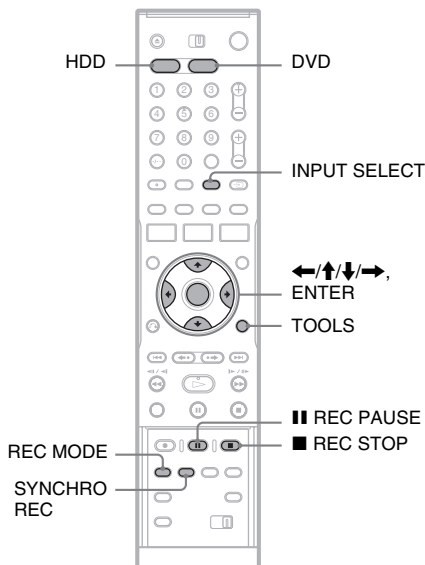

Inspe­ling från ansluten utrustning med en timer (Synkro-insp.)

Det går att ställa in brännaren på att automatiskt spela in program från en ansluten apparat som är försedd med en timerfunktion (t.ex. en satellitmottagare). Anslut apparaten till LINE 3/DECODER-uttaget på brännaren (sidan 25). När den anslutna apparaten slås på börjar brännaren spela in programmet som matas in via LINE 3/DECODER-uttaget.

- 1 Välj HDD eller DVD innan du börjar spela in.**
Om du valde DVD så lägg i en inspelningsbar DVD-skiva (se "Hur man lägger i en skiva" på sidan 30).
- 2 Ställ in punkten "Synkro-insp." bland "Funktioner"-inställningarna på "Spela in på hårddisken" respektive "Spela in på DVD" (sidan 95).**

3 Tryck upprepade gånger på INPUT SELECT för att välja "L3".

4 Välj linjeingång vid inspelning av ett tvåspråkigt program på hårddisken eller en DVD-RW-skiva (i VR-format).

Tryck på TOOLS för att välja "Linjeljud in", och tryck sedan på ENTER. Välj sedan "Tvåspråkigt", och tryck på ENTER. Se sidan 43 för närmare detaljer om tvåspråkig inspelning.

5 Tryck upprepade gånger på REC MODE för att välja inspelningsformat.

Se sidan 42 för närmare detaljer om inspelningsformaten.

6 Ställ in timern på den anslutna apparaten på tidpunkten för det program som du vill spela in, och stäng sedan av den apparaten.

7 Tryck på SYNCHRO REC.

SYNCHRO REC-indikatorn tänds på frontpanelen. Brännaren är klar för synkroniserad inspelning.

Brännaren börjar automatiskt spela in när den tar emot en insignal från den anslutna apparaten. Brännaren slutar spela in när den anslutna apparaten stängs av.

För att avbryta inspelningen

Tryck på ■ REC STOP eller SYNCHRO REC.

För att avbryta den synkroniserade inspelningen

Tryck på SYNCHRO REC.

SYNCHRO REC-indikatorn på brännaren släcks.

☛ Anmärkningar

- Brännaren börjar inte spela in förrän den upptäckt videosignalen från den anslutna apparaten. Det kan hända att början på programmet inte blir inspelat, oavsett om brännaren är påslagen eller avstängd.
- Under synkroniserad inspelning går det inte att utföra andra manövrer som vanlig inspelning.
- Om du vill använda den anslutna apparaten medan brännaren är i standbyläge för synkroniserad inspelning, så stäng av den synkroniserade inspelningen genom att trycka på SYNCHRO REC. Glöm inte att sedan stänga av den anslutna apparaten och trycka på SYNCHRO REC för att slå på den synkroniserade inspelningen innan timerinspelningen ska starta.
- Funktionen för synkroniserad inspelning fungerar inte när punkten "Linjeingång 3" under "Scart-inställning" bland "Video"-inställningarna är inställd på "Dekoder" (sidan 91).
- Funktionen för synkroniserad inspelning fungerar inte tillsammans med vissa mottagare. Se mottagarens bruksanvisning för närmare detaljer.
- När brännaren är i standbyläge för synkroniserad inspelning fungerar inte den automatiska klockinställningsfunktionen (sidan 88).
- För att det ska gå att använda funktionen för synkroniserad inspelning måste brännarens klocka först vara rätt ställd.

Om timerinställningarna för en synkroniserad inspelning överlappar inställningarna för en annan timerinspelning

Oavsett om det ena programmet ska spelas in med synkroniserad inspelning, har det program som startar först företräde, och det andra programmet börjar inte spelas in förrän det första programmet är slut.

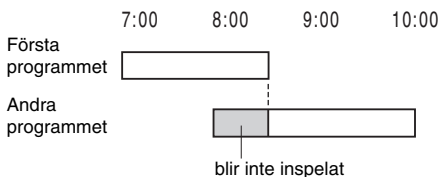

Inspelning från ansluten utrustning utan timer

Det går att spela in från en ansluten videobandspelare eller liknande apparat. Se ”Anslutning av en videobandspelare eller liknande” på sidan 23 om hur man ansluter en videobandspelare eller liknande apparat. Använd DV IN-ingången på frontpanelen om den andra apparaten har en DV-utgång (ett i.LINK-uttag) (gäller endast RDR-HX710/HX910).

1 Tryck på HDD eller DVD.

Om du valde DVD så lägg i en inspelningsbar DVD-skiva (se ”Hur man lägger i en skiva” på sidan 30).

2 Tryck på INPUT SELECT för att välja ingång i förhållande till de anslutningar du gjort.

Det som visas på frontpanelens display ändras på följande sätt:

Programposition → L1 → L2 → L3 → L4 → DV*
↑

3 Välj linjeingång vid inspelning av ett tvåspråkigt program på hårddisken eller en DVD-RW-skiva (i VR-format).

Tryck på TOOLS för att välja ”Linjeljud in”, och tryck sedan på ENTER. Välj sedan ”Tvåspråkigt”, och tryck på ENTER. Se sidan 43 för närmare detaljer om tvåspråkig inspelning.

4 Tryck upprepade gånger på REC MODE för att välja inspelningsformat.

Se sidan 42 för närmare detaljer om inspelningsformaten.

5 Tryck på ■ REC PAUSE för att ställa den här brännaren i inspelningspausläge.

6 Sätt i originalbandet i den anslutna apparaten och ställ den i uppspelningspausläge.

7 Tryck på ■ REC PAUSE på den här brännaren och på pausknappen eller uppspelningsknappen på den anslutna apparaten samtidigt.

Inspelningen startar.

För att avbryta inspelningen trycker man på ■ REC STOP på den här brännaren.

Om du ansluter en digital videokamera med DV IN-ingång (gäller endast RDR-HX710/HX910)

Se ”DV-kopiering (gäller endast RDR-HX710/HX910)” på sidan 79 för en beskrivning av hur man spelar in via DV IN-ingången.

💡 Tips

Det går att justera inställningarna för inspelningsbilden före inspelningen. Se ”Justering av bildkvaliteten och storleken för inspelning” på sidan 48.

⚡ Anmärkningar

- Vid inspelning av bilder från TV-spel kan det hända att bilden blir otydlig.
- Program som innehåller en kopieringsskyddssignal av Copy-Never-typ går inte att spela in. Brännaren fortsätter att spela in, men bara en blank skärm blir inspelad.

* Gäller endast RDR-HX710/HX910

Uppspelning

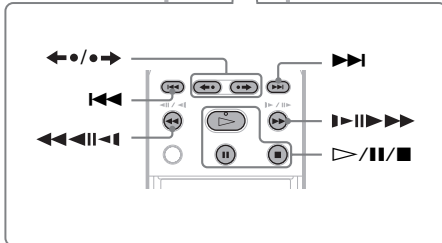
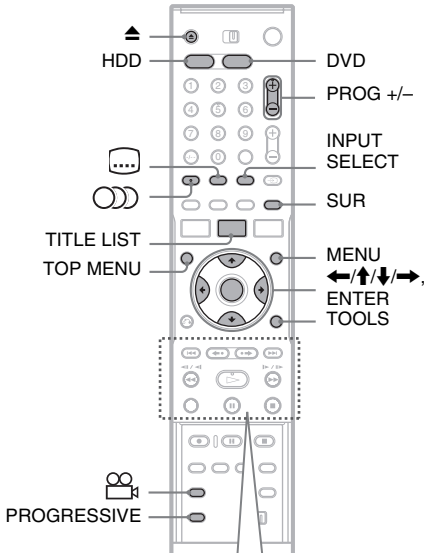

1 Tryck på HDD eller DVD.

- Om du valde DVD så lägg i en skiva (se "Hur man lägger i en skiva" på sidan 30).
- Om du lägger i en DVD VIDEO-, VIDEO CD- eller CD-skiva så tryck på . Uppspelningen startar.

2 Tryck på TITLE LIST.

Se "3. Uppspelning av inspelade program (titellista)" på sidan 34 för närmare detaljer om titellistan.

Exempel: DVD-RW (i VR-format)

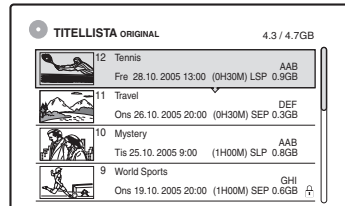

3 Välj titel och tryck på ENTER.

Undermenyn tänds.

4 Välj "Spela" och tryck på ENTER.

Uppspelningen startar från och med vald titel.

För att använda menyn på DVD-skivan

När man spelar en DVD VIDEO-skiva, eller en slutbehandlad DVD+RW-skiva, DVD-RW-skiva (i Video-format), DVD+R-skiva eller DVD-R-skiva, går det att tända skivans meny genom att trycka på TOP MENU eller MENU.

För att spela VIDEO CD-skivor med PBC-funktioner

PBC (Playback Control)-funktionerna gör det möjligt att spela upp VIDEO CD-skivor interaktivt med hjälp av en meny på TV-skärmen. När man börjar spela en VIDEO CD med PBC-funktioner tänds menyn.

Välj en punkt med sifferknapparna och tryck på ENTER. Följ sedan anvisningarna på menyn (tryck på när "Press SELECT" tänds). PBC-funktionerna på Super VIDEO CD-skivor fungerar inte på den här brännaren. Super VIDEO CD-skivor går bara att spela upp i läget för kontinuerlig speling.

För att avbryta uppspelningen



Tryck på .

Snabbuppspelning med ljud (avsökning med ljud)

Genom att trycka på under uppspelning av en titel som är inspelad på hårddisken går det att spela upp bilden på hög hastighet medan talet eller ljudet hörs ("x1.5" tänds).

Inget ljud matas ut om man trycker två eller flera gånger på för att öka sökhastigheten.

För att fortsätta uppspelningen från det ställe där den avbröts förra gången (återupptagen uppspelning)

När man trycker en gång till på  efter att ha stoppat uppspelningen, återupptar brännaren uppspelningen från det ställe där man tryckte på .

Om du vill börja om från början så tryck på **TOOLS** för att välja ”Spela fr. början”, och tryck sedan på **ENTER**. Uppspelningen börjar om från början på titeln/spåret/scenen.

Punkten där uppspelningen avbröts raderas när:

- man öppnar skivfacket (gäller ej HDD).
- man spelar en annan titel (gäller ej HDD).
- man växlar mellan original eller spellista på titellistmenyn (gäller endast HDD/DVD-RW-skivor i VR-format).
- man redigerar titeln efter att ha stoppat uppspelningen.
- man ändrar inställningarna på brännaren.
- man stänger av brännaren (gäller endast VIDEO CD/CD/ DATA DVD/DATA CD).
- man spelar in (gäller ej HDD/DVD-RW-skivor i VR-format).
- man växlar mellan JPEG och MP3.

Anmärkning

Det går inte att återuppta uppspelningen från TV-pausläget.

Uppspelning av barnförbjudna DVD-skivor (barnspärr)



När man lägger i en spärrad DVD-skiva tänds meddelandet ”Vill du tillfälligt ändra barnspärr till *?” på TV-skärmen.

- 1** Välj ”OK” och tryck på **ENTER**. Lösenordsinmatningsskärmen tänds.
- 2** Mata in ditt fyrsiffriga lösenord med sifferknapparna.
- 3** Tryck på **ENTER** för att välja ”OK”. Brännaren börjar spela skivan.

Om du vill mata in ett lösenord eller ändra lösenordet så se ”Barnspärr (gäller endast DVD VIDEO)” på sidan 94.

För att låsa skivfacket (barnlås)

Det går att låsa skivfacket för att förhindra att barn matar ut skivan.

Slå på brännaren och håll  intryckt tills ”LOCKED” tänds på frontpanelens display.  (öppna/stäng)-knappen fungerar inte när barnlåset är påslaget.

För att låsa upp skivfacket igen håller man  intryckt tills ”UNLOCKED” tänds på frontpanelens display medan brännaren är påslagen.

Enknappsspelning

Om du använder SMARTLINK-anslutningar går det lätt att starta uppspelningen.

Tryck på . Brännaren och TV:n slås automatiskt på och TV:n ställs in på ingången för brännaren. Uppspelningen startar automatiskt.

Enknappsmenyn

Om du använder SMARTLINK-anslutningar går det lätt att tända titellistan.











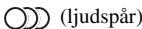

Tryck på **TITLE LIST**. Brännaren och TV:n slås automatiskt på och TV:n ställs in på ingången för brännaren. Titellistan tänds.

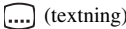

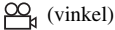



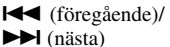

Tips

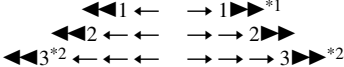
- Det går även att starta uppspelningen genom att trycka på -knappen i steg 3 (sidan 54).
- Barnlåset förblir påslaget även om man väljer ”Fabriksinställningar” bland ”Andra inst.”-inställningarna (sidan 97).

Olika uppspelningsmöjligheter

Se efter var följande knappar sitter i figuren på sidan 54.

Knappar	Användningsätt
 	Används för att välja ljudspår på skivan när man trycker upprepade gånger på knappen.  : Används för att välja språk.  : Används för att välja huvudkanalen eller underkanalen.  : Används för att välja stereo- eller monoljud.
 	Används för att välja textningsspråk när man trycker upprepade gånger på knappen.
 	Används för att välja vinkel när man trycker upprepade gånger på knappen. Om det finns scener som är inspelade ur flera olika vinklar på skivan tänds "  " på frontpanelens display.
SUR (surround) 	Används för att välja TVS-effekt när man trycker upprepade gånger på knappen. Med hjälp av TVS* (TV Virtual Surround) går det att uppleva virtuella surroundeffekter som skapas enbart med hjälp av höger och vänster främre högtalare. Vald inställning visas på frontpanelens display i ett par sekunder. "TVS OFF": Ingen surroundeffekt "TVS DYNAMIC": Ett par virtuella bakre högtalare skapas. "TVS WIDE": Fem par virtuella bakre högtalare skapas. "TVS NIGHT": Fem par virtuella bakre högtalare skapas. Detta läge är effektivt på låg volym. "TVS STANDARD": Tre par virtuella bakre högtalare skapas. Detta läge är effektivt när man använder två separata främre högtalare. * TVS är utvecklat av Sony för att skapa ett hem-surroundljud enbart med hjälp av en stereo-TV.
PROGRESSIVE 	Används för att ställa om videoutsignalen mellan interlace-format och progressivt format (sidan 16).
 (snabbomspeling/ snabbframmatning) 	Används för att spela om en scen/spola fram en scen.
	Används för att hoppa till början på föregående/nästa titel/kapitel/scen/spår. På hårddisken går det dock inte att hoppa till början på föregående/nästa titel.

Knappar	Användningssätt
 (snabbsökning bakåt/framåt)	Används för att snabbspola bilden bakåt/framåt när knappen hålls intryckt under uppspelning. Sökningshastigheten ändras på följande sätt: <div style="text-align: center; margin: 10px 0;"> snabbsökning bakåt snabbsökning framåt  </div> När man håller knappen intryckt fortsätter snabbsökningen på vald hastighet ända tills man släpper knappen igen. <p><small>*1 Genom att trycka en gång på  under uppspelning av en titel som är inspelad på hårddisken går det att spela upp bilden snabbt med ljud ("x1.5" tänds). *2  och  fungerar bara för hårddisken och DVD-skivor.</small></p>
 (långsam uppspelning, stillbild) <div style="margin-top: 10px;">    </div> <p><small>* Endast i uppspelningsriktningen</small></p>	När knappen hålls intryckt i mer än en sekund i pausläge spelas bilden upp i slow motion. När man trycker kvickt på knappen i pausläge matas bilden fram en ruta i taget.
 (paus)	Används för att pausa uppspelningen.

Tryck på  för att fortsätta spela upp skivan på normal hastighet.

Anmärkningar

- Om du vill använda TVS-funktionen så ställ in punkten "Digital utgång" på "På", punkten "Dolby Digital" på "D-PCM" och punkten "MPEG" på "PCM" bland "Ljud"-inställningarna.
- Det kan hända att volymen sjunker när surroundeffekterna slås på.
- Om uppspelningssignalen inte innehåller några signaler för bakre högtalare blir surroundeffekterna svåra att uppfatta.
Det kan även hända att surroundeffekterna är svåra att uppfatta beroende på den titel som spelas och på miljön där brännaren används.
- Om du använder ett av brännarens surroundlägen så stäng av surroundfunktionerna på den anslutna TV:n eller förstärkaren (receivern).
- Se till att lyssningspositionen hamnar mittemellan högtalarna och att högtalarna är placerade på liknande ställen.
- Det går inte att byta vinkel eller textning för titlar som är inspelade i den här brännaren.
- Om MPEG-ljudsignaler matas ut via DIGITAL OUT (COAXIAL)-utgången och punkten "MPEG" är inställd på "MPEG" bland "Ljud"-inställningarna, matas det inte ut något ljud ur högtalarna om man väljer ett TVS-läge.
- 96 kHz PCM-ljud och DTS-ljud saknar surroundeffekter.
- Surroundeffekterna fungerar inte under snabbuppspelning med ljud.

Att observera vid uppspelning av DTS-ljudspår på en CD-skiva

- När man spelar DTS-kodade CD-skivor matas det ut kraftiga störningar via de analoga stereoutgångarna. Om de analoga stereoutgångarna på brännaren är anslutna till en förstärkare eller ljudanläggning bör du vidta lämpliga försiktighetsåtgärder för att undvika skador på ljudanläggningen. För att det ska gå att lyssna på DTS Digital Surround™-ljud måste man ansluta en separat 5,1-kanalig dekodare till brännarens digitalutgång.
- Ställ in ljudet på "Stereo" med  (ljud)-knappen när du spelar ett DTS-ljudspår på en CD (sidan 56).

Att observera vid uppspelning av DVD-skivor med DTS-ljudspår

DTS-ljudsignalerna matas bara ut via DIGITAL OUT (COAXIAL- eller OPTICAL)-uttaget.
När du spelar en DVD-skiva med DTS-ljudspår så ställ in punkten "DTS" på "På" bland "Ljud"-inställningarna (sidan 92).

Justering av bildkvaliteten



1 Tryck på **TOOLS** under uppspelningens gång för att välja "Videoinställningar", och tryck sedan på **ENTER**.

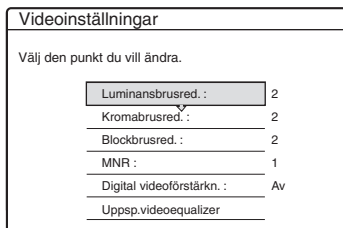

2 Välj punkt och tryck på **ENTER**.

Justeringsskärmen tänds.

"Luminansbrusred."

(luminansbrusreducering): Används för att minska störningarna i lumninanskomponenten i videosignalen.

"Kromabrusred." (kroma-brusreducering): Används för att minska störningarna i kroma-komponenten i videosignalen.

"Blockbrusred." (blockbrusreducering): Används för att minska "blockstörningar" eller mosaikliknande mönster i bilden.

"MNR" (myggbrusreducering): Används för att minska de svaga störningarna som uppstår i kanten av bilden. Brusreduceringseffekten justeras automatiskt inom respektive inställningsområde i förhållande till videobitalet och andra faktorer.

"Digital videoförstärkn." (digital videoförstärkning): Gör konturerna skarpare.

"Uppsp.videoequalizer" (uppspelningsvideoequalizer): Används för att justera bilden mer detaljerat.

Välj en punkt och tryck på **ENTER**.

- **Kontrast:** Används för att ändra kontrasten.
- **Ljusstyrka:** Används för att ändra ljusstyrkan överlag.
- **Färgmättnad:** Används för att göra färgerna djupare eller tunnare.
- **Färgton:** Används för att ändra färgbalansen.

3 Tryck på **←/→** för att justera inställningen, och tryck sedan på **ENTER**.

Standardinställningarna är understrukna.

"Luminansbrusred.":

(svag) Av 1 2 3 (stark)

"Kromabrusred.":

(svag) Av 1 2 3 (stark)

"Blockbrusred.":

(svag) Av 1 2 3 (stark)

"MNR": (svag) Av 1 2 3 (stark)

"Digital videoförstärkn."*:

(svag) Av 1 2 3 (stark)

"Uppsp.videoequalizer":

- **Kontrast:** (svag) -3 ~ 0 ~ 3 (stark)
- **Ljusstyrka:** (mörk) -3 ~ 0 ~ 3 (ljus)
- **Färgmättnad:** (tunn) -3 ~ 0 ~ 3 (djup)
- **Färgton:** (röd) -3 ~ 0 ~ 3 (grön)

Upprepa steg 2 och 3 för att justera eventuella ytterligare punkter.

* "1" gör konturerna mjukare i bilden. "2" gör att konturerna framhävs, och i läget "3" framhävs de ännu mer än i läget "2".

Anmärkningar

- Om konturerna i bilden på TV-skärmen blir suddiga så ställ in "Blockbrusred." och/eller "MNR" på "Av".
- Beroende på skivan eller scenen som spelas upp kan det hända att effekten av inställningarna för blockbrusreducering, myggbrusreducering, luminansbrusreducering och kromabrusreducering blir svår att uppfatta. Det kan även hända att dessa funktioner inte fungerar för vissa skärmstorlekar.
- När den digitala videoförstärkningsfunktionen används kan det hända att eventuella störningar i titeln framträder tydligare. I så fall rekommenderar vi att du använder blockbrusreduceringsfunktionen tillsammans med den digitala videoförstärkningsfunktionen. Om det inte hjälper så ställ in nivån för den digitala videoförstärkningsfunktionen på "1" eller "Av".

Justering av ljudkvaliteten



1 Tryck på **TOOLS** under uppspelningens gång för att välja "Ljudinställningar", och tryck sedan på **ENTER**.

2 Välj punkt och tryck på **ENTER**.

"Surround" (TVS): Används för att välja surroundläge. Se "Olika uppspelningmöjligheter" på sidan 56 för närmare information.

”Ljudfilter”: Används för att välja ett digitalt filter för att minska bruset över 22,05 kHz (när Fs* är 44,1 kHz), 24 kHz (när Fs är 48 kHz), eller 48 kHz (när Fs är över 96 kHz).

- Skarpt (standardinställning): Ger ett brett frekvensomfång och rymdkänsla.
 - Mjukt: Ger ett mjukt och varmt ljud.
- ”AV-SYNK”: När bilden är fördröjd gör den här funktionen att även ljudet fördröjs så att det förblir synkroniserat med bilden (0 till 120 ms). Ju högre värde, desto längre ljudfördröjning för synkronisering med bilden. Glöm inte att ställa tillbaka den här inställningen till 0 ms (standardinställningen) vid kopiering till en videobandspelare eller annan videoinspelningsapparat.

* Samplingsfrekvens för ljudkällan. Den här funktionen fungerar bara för att justera signaler som matas ut via uttagen LINE 1 – TV, LINE 3/ DECODER, och LINE 2 OUT (AUDIO L/R).

3 Tryck på **←/↑/↓/→** för att välja inställning, och tryck sedan på **ENTER**.

⚡ Anmärkning

Det kan hända att det inte märks någon effekt av att man ändrar ljudfiltret beroende på skivan eller uppspelningssmiljön.

Paus i en TV-sändning (TV-paus)

Det går att pausa ett TV-program som håller på att sändas, och sedan titta färdigt på det vid ett senare tillfälle. Detta är praktiskt t.ex. när det ringer eller man får oväntat besök medan man tittar på ett TV-program.

1 Tryck på **||** medan du tittar på ett TV-program via den här brännaren.

Bilden pausas. Det går att pausa bilden i upp till tre timmar.

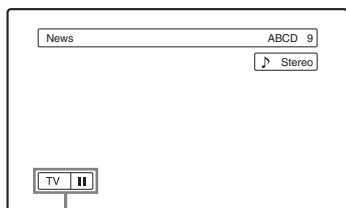

TV-paus

2 Tryck på **||** eller en gång till på **▷** för att fortsätta titta på programmet.

⚡ Anmärningar

- Pausade titlar sparas inte på hårddisken.
- Den här funktionen stängs av när:
 - man trycker på **■** (stopp).
 - man trycker på PROG +/-.
 - man trycker på DVD.
 - man trycker på **▲** (öppna/stäng).
 - man trycker på TITLE LIST.
 - man trycker på INPUT SELECT.
 - brännaren stängs av.
 - en timerinspelning eller synkroniserad inspelning startar.
 - PDC/VPS-funktionen är ”På” och en kanalavsökning startar.
 - man startar en DV-kopiering eller vanlig kopiering.
- Det kan ta ett par sekunder innan uppspelningen av det pausade programmet återupptas.
- Även om man snabbspolar fram det inspelade programmet blir det alltid en tidsskillnad på minst en minut mellan det inspelade programmet och den nuvarande TV-sändningen.

Uppspelning från början på det program som håller på att spelas in (Hackihäl-uppsp.)

HDD -RWvR

Med hjälp av ”hackihäl-uppspelning” går det att titta på den redan inspelade delen av ett program samtidigt som det håller på att spelas in. Man behöver inte vänta ända tills inspelningen är klar.

Tryck på **TOOLS** under inspelningens gång för att välja ”Hackihäl-uppsp.”, och tryck sedan på **ENTER**.

Uppspelningen startar från början på det program som håller på att spelas in.

Om du snabbspolar fram till den punkt som just håller på att spelas in, ändras hackihäl-uppspelningen till vanlig uppspelning.

⚡ Anmärkningar

- För DVD-RW-skivor (i VR-format) fungerar inte den här funktionen under inspelning:
 - på en DVD-RW-skiva för 1x hastighet.
 - i inspelningsformatet HQ eller HSP.
- DVD-bilden fryses i ett par sekunder på TV-skärmen när man snabbspolar bilden framåt/bakåt eller använder snabbomspeling eller snabbframmatning under inspelningen.
- Hackihäl-upspejling går att använda från och med en minut efter inspelningsstarten.
- Även om man snabbspolar fram det inspelade programmet blir det alltid en tidsskillnad på minst en minut mellan det inspelade programmet och den nuvarande TV-sändningen.

Uppspelning av ett redan inspelat program medan ett annat program spelas in (samtidig inspelning och uppspelning)



Med hjälp av ”Samtidig inspelning och uppspelning” går det att titta på ett redan inspelat program samtidigt som ett annat program håller på att spelas in. Uppspelningen fortsätter även om en timerinspelning startar. Använd den här funktionen på följande sätt:

- Under inspelning på hårddisken:
 - Spela upp en annan titel på hårddisken.
 - Det går även att spela upp ett redan inspelat program på en DVD-skiva genom att trycka på DVD.
- Under inspelning på en DVD-skiva:
 - Spela upp ett redan inspelat program på hårddisken genom att trycka på HDD.
- Under inspelning på en DVD-RW-skiva (i VR-format)*¹:
 - Spela upp en annan titel på samma DVD-RW-skiva (i VR-format).^{*2}

*¹ Samtidig inspelning och uppspelning fungerar inte vid inspelning:

- på en DVD-RW-skiva för 1x hastighet.
- i inspelningsformatet HQ eller HSP.

*² Det kan hända att det uppstår störningar i bilden beroende på inspelningens skick, eller vid uppspelning av en titel som är inspelad i HQ-format eller HSP-format. Bilden fryses i ett par sekunder på TV-skärmen när man snabbspolar bilden framåt/bakåt eller använder snabbomspeling eller snabbframmatning.

Det går även att spela DVD VIDEO-skivor, VIDEO CD-skivor, Super VIDEO CD-skivor, CD-skivor, DATA DVD, eller DATA CD under inspelning på hårddisken.

Exempel: Spela en annan titel på hårddisken under inspelning på hårddisken.

- 1 Tryck på TITLE LIST under inspelningens gång för att tända titellistan för hårddisken.
- 2 Välj den titel du vill spela och tryck på ENTER.
- 3 Välj ”Spela” på undermenyn och tryck på ENTER.
Uppspelningen startar från och med vald titel.

Exempel: Spela en DVD-skiva under inspelning på hårddisken.

- 1 Tryck på DVD under inspelningens gång och lägg i DVD-skivan i brännaren.
- 2 Tryck på TITLE LIST för att tända titellistan för DVD-skivan.
- 3 Välj den titel du vill spela och tryck på ENTER.
- 4 Välj ”Spela” på undermenyn och tryck på ENTER.
Uppspelningen startar från och med vald titel.

⚡ Anmärkning

Det går inte att spela upp en DVD-skiva eller VIDEO CD-skiva som är inspelad enligt NTSC-systemet samtidigt som inspelning pågår på hårddisken. Glöm inte att ställa in punkten ”TV-system” på ”PAL” när du spelar en VIDEO CD-skiva (sidan 95).

Sökning efter en titel/ett kapitel/ett spår, osv.

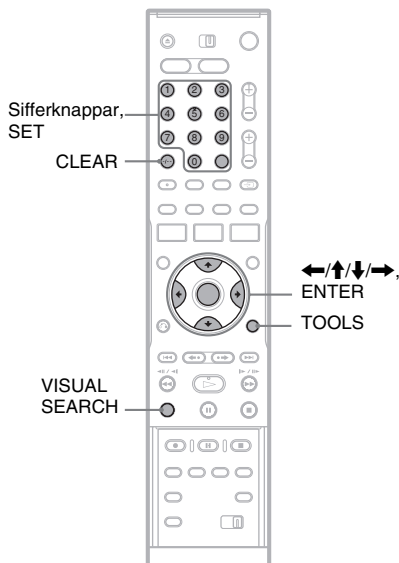

Sökning med hjälp av tumnagelbilder (visuell sökning)

HDD +RW -RWVR -RWVideo +R -R

DVD VCD CD DATA DVD DATA CD

Varje kapitel visas som en tumnagelbild. Det gör det möjligt att söka efter önskad scen visuellt.

1 Tryck på VISUAL SEARCH under uppspelningens gång.

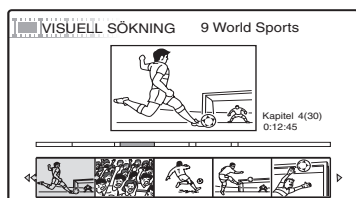

2 Välj en scen med hjälp av ←/→, och tryck sedan på ENTER.

Vald scen börjar spelas.

Sökning med hjälp av titelnummer eller tidskod

HDD +RW -RWVR -RWVideo +R -R

DVD VCD CD DATA DVD DATA CD

Det går att söka på en skiva efter titlar, kapitel, scener eller spår. Eftersom varje titel och varje spår har sitt eget nummer går det att välja titel eller spår genom att mata in dess nummer. Det går även att söka efter en viss scen med hjälp av tidskoden.

1 Tryck på TOOLS under uppspelningens gång för att välja sökmetod, och tryck sedan på ENTER.

- ”Titelsökning” (för DVD-skivor)
- ”Kapitelsökning” (för HDD/DVD-skivor)
- ”Spårsökning” (för CD-skivor/DATA CD-skivor)
- ”Sökning” (för VIDEO CD-skivor)
- ”Albumsökning” (för DATA DVD/DATA CD-skivor)
- ”Tidssökning” (för HDD/DVD-skivor):
Används för att söka efter en viss startpunkt genom att mata in tidskoden.
- ”Filsökning” (för DATA DVD/DATA CD-skivor)

Nummerinmatningsskärmen tänds.
Exempel: Titelsökning



Numret inom parentes anger det totala antalet titlar, spår, osv.

2 Tryck på sifferknapparna för att välja numret på önskad titel, önskat kapitel, önskat spår, önskad tidskod, osv.

Till exempel: Tidssökning
För att hitta scenen vid 2 timmar, 10 minuter och 20 sekunder matar man in ”21020”.
Om du råkar göra fel så tryck på CLEAR för att radera numret, och välj sedan ett annat nummer.

3 Tryck på SET.

Uppspelningen startar från valt nummer.

Anmärkning

”Titelsökning” fungerar inte på hårddisken.

Uppspelning av MP3-ljudspår och JPEG-bildfiler

DATA DVD DATA CD

Det går att spela upp MP3-ljudspår och JPEG-bildfiler på DATA CD-skivor (CD-ROM/CD-R/CD-RW-skivor) och JPEG-bildfiler på DATA DVD-skivor (DVD-ROM/DVD+RW/DVD+R/DVD-RW/DVD-R-skivor).

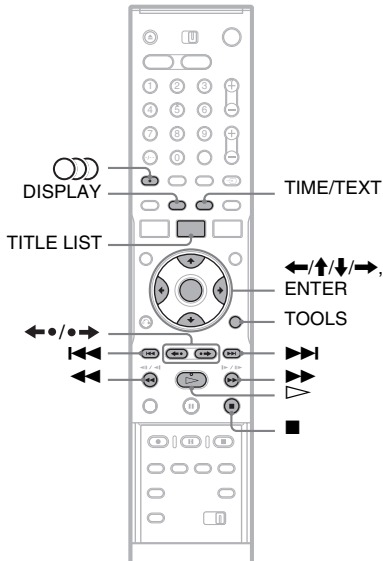

1 Lägga i en skiva.

Se "Hur man lägger i en skiva" på sidan 30.

2 Tryck på \blacktriangleright .

För MP3-skivor startar uppspelningen från det första MP3-ljudspåret på skivan.
För JPEG-filer startar ett bildspel med bilderna på skivan.

Om en DATA CD-skiva innehåller både MP3-ljudspår och JPEG-bildfiler, startar uppspelningen från JPEG-bildfilerna den första gången man trycker på \blacktriangleright .

För att välja ett MP3-album eller ett spår

1 Tryck på TITLE LIST.

Albumlistan tänds.

Om du vill byta sida så tryck på $\blacktriangleleft/\blacktriangleright$.



2 Välj ett album och tryck på ENTER.

Undermenyn tänds.

3 Välj "Öppna album" och tryck på ENTER.

Spårlistan tänds.

Om du vill byta sida så tryck på $\blacktriangleleft/\blacktriangleright$.

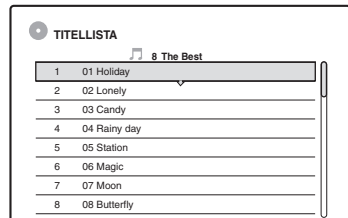

4 Välj ett spår och tryck på ENTER.

"Spela": Används för att spela spåret.

"Spela fr. början": Används för att spela början på spåret.

"Spårdata": Används för att se information om spåret som t.ex. artistens namn och albumnamnet.

För att avbryta uppspelningen

Tryck på \blacksquare .

För att snabb söka framåt eller bakåt i ett spår

Tryck på $\blacktriangleleft/\blacktriangleright$ under uppspelningens gång.

För att hoppa till nästa eller föregående MP3-ljudspår

Tryck på $\blacktriangleleft\blacktriangleleft$ eller $\blacktriangleright\blacktriangleright$ under uppspelningens gång. När man trycker upprepade gånger på $\blacktriangleleft\blacktriangleleft$ eller $\blacktriangleright\blacktriangleright$ hoppar apparaten till nästa respektive föregående album.

För att hoppa till nästa eller föregående album

Tryck på ◀●/●▶ under uppspelningens gång.

🔊 Tips

Tryck på ○○○ (ljud)-knappen för att växla mellan stereo och mono.

För att välja ett JPEG-album eller en bild**1 Tryck på TITLE LIST.**

Albumlistan tänds.

Om du vill byta sida så tryck på ◀●/●▶.

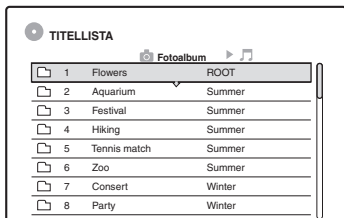
**2 Välj ett album och tryck på ENTER.**

Undermenyn tänds.

3 Välj "Öppna album" och tryck på ENTER.

Bildlistan tänds.

Om du vill byta sida så tryck på ◀●/●▶.

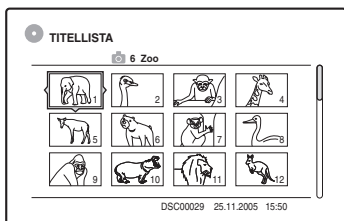
**4 Välj en bild och tryck på ENTER.**

"Öppna bild": Används för att visa bilden över hela skärmen.

"Bildspel": Används för att spela upp bilderna i albumet som ett bildspel.

"Bilddata": Används för att se information om när bilden är tagen.

För att vrida en bild

Tryck på TOOLS medan bilden visas för att välja "Vrid åt höger" eller "Vrid åt vänster", och tryck sedan på ENTER.

För att ändra uppspelningshastigheten för ett bildspel

Tryck på TOOLS medan albumlistan eller bildlistan visas för att välja "Bildspelshastighet", och tryck sedan på ENTER. Välj sedan hastighet mellan "Snabb", "Normal" och "Långs."

För att hoppa till nästa eller föregående album

Tryck på ◀●/●▶ medan JPEG-bilden visas.

🔊 Tips

- När man spelar en DATA CD-skiva som innehåller både MP3-filer och JPEG-filer går det att växla mellan fotoalbum och musikalbum genom att trycka på ◀/▶-knapparna när albumlistan visas.
- Det går att vrida en JPEG-bild genom att trycka på ◀/▶-knapparna när bilden visas.
- Tryck upprepade gånger på DISPLAY för att se information om JPEG-albumet eller bilden på TV-skärmen. Tryck sedan på TIME/TEXT för att växla mellan nuvarande bildnummer och nuvarande albumnummer.

📌 Anmärkningar

- Om en DVD-skiva, som t.ex. en skiva från en DVD-videokamera, innehåller både videomaterial och JPEG-bilder, går det bara att spela upp videomaterialet.
- För vissa JPEG-filer, i synnerhet sådana som består av mer än 3 miljoner pixlar, kan det hända att intervallet vid bildspel blir längre.
- Vridna JPEG-bilder sparas inte när man trycker på ■ eller byter mapp.
- Bilder som är större än 720 × 480 bildpunkter förminkas till 720 × 480 bildpunkter när de visas.
- Bilder som är större än 4 megabytes går inte att visa.
- Progressiva JPEG-bilder går inte att visa.
- Om man försöker spela upp en trasig fil eller en fil som inte uppfyller uppspelningvillkoren, tänds 📄 men brännaren kan inte spela upp själva filen.

För att avbryta visningen av en JPEG-bild

Tryck på ■.

För att se nästa eller föregående bild

Tryck på ◀◀/▶▶ medan bilden visas.

Angående MP3-ljudspår och JPEG-bildfiler

MP3 är en ljudkompressionsteknik som uppfyller vissa ISO/MPEG-bestämmelser. JPEG är en bildkompressionsteknik.

Det går att spela upp ljudspår i MP3-format (MPEG1 Audio Layer 3) och JPEG-bildfiler på DATA CD-skivor (CD-ROM/CD-R/CD-RW-skivor), samt JPEG-bildfiler på DATA DVD-skivor (DVD-ROM/DVD+RW/DVD+R/DVD-R/DVD-R-skivor).

DATA CD-skivorna måste vara inspelade enligt formatet ISO9660 Nivå 1, Nivå 2 eller Joliet för att brännaren ska kunna upptäcka MP3-spåren. DATA DVD-skivor måste vara inspelade i Universal Disc Format (UDF). Det går även att spela skivor som är inspelade i MultiSession-format.

Se anvisningarna som medföljde CD-R/CD-RW/DVD-R/DVD-RW-enheten och inspelningsmjukvaran (medföljer ej) för närmare detaljer om inspelningsformat.

Att observera angående MultiSession/Border-skivor

Om den första sessionen/bordern innehåller MP3-ljudspår eller JPEG-bildfiler, spelar brännaren även MP3-ljudspåren och JPEG-bildfilerna i övriga sessioner/borders. Om den första sessionen/bordern innehåller ljudspår i musik-CD format eller bilder i Video CD-format, spelas bara den första sessionen/bordern.

Anmärkning

Det kan hända att den här brännaren inte kan spela vissa DATA CD/DATA DVD-skivor som skapats i Packet Write-format.

MP3-ljudspår eller JPEG-bildfiler som den här brännaren kan spela

Den här brännaren kan spela följande sorters spår och filer:

- MP3-ljudspår med filtilägget ".MP3", ".mp3" eller "Mp3".
 - JPEG-bildfiler med filtilägget ".JPEG", ".jpg", ".JPG", ".Jpg", ".jpeg" eller ".Jpeg".
 - JPEG-bildfiler i DCF*-bildfilformat.
- * "Design rule for Camera File system": En bildstandard för digitalkameror som fastställts av JEITA (Japan Electronics and Information Technology Industries Association).

Anmärkningar

- Brännaren försöker spela alla data med filtilägget ".MP3", ".mp3", "Mp3", ".JPEG", ".jpg", ".JPG", ".Jpg", ".jpeg" eller ".Jpeg", även om filen inte faktiskt är i MP3- eller JPEG-format. Om sådana data spelas upp kan det matas ut kraftiga störningar som kan skada högtalarna.
- Den här brännaren kan inte hantera ljudspår i mp3PRO-format.
- Somliga filer går inte att spela.
- Bokstäver som inte går att visa byts ut mot "***".

Angående uppspelningsordningen för album, spår och filer

Album spelas upp i följande ordning:

Skiv innehålls struktur

Nivå 1 Nivå 2 Nivå 3 Nivå 4 Nivå 5

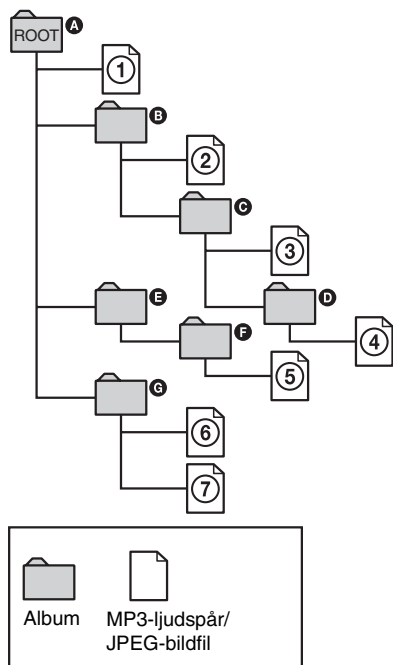

När man lägger i en DATA CD/DATA DVD-skiva och trycker på \triangleright , spelas de numererade spåren (eller filerna) upp i tur och ordning, från ① till ⑦. Eventuella underalbum/spår (eller filer) inom valt album har företräde framför nästa album på samma nivå. (Exempel: **C** innehåller **D** så ④ spelas före ⑤.) När man trycker på TITLE LIST så att albumnamnslistan tänds (sidan 37), listas albumnamnen i följande ordning: **A** → **B** → **C** → **D** → **F** → **G**. Album som inte innehåller några spår (eller filer) (t.ex. album **E**) visas inte på listan.

🔧 Tips

- Om man lägger till nummer (01, 02, 03, osv.) i början på spårnamnen/filnamnen när de lagras på en skiva, spelas spåren och filerna i den ordningen.
- Eftersom det tar längre tid att börja spela en skiva med många nivåer rekommenderar vi att du undviker att skapa skivor med mer än två nivåer.

⚡ Anmärkningar

- Beroende på mjukvaran som användes för att skapa DATA DVD/DATA CD-skivan kan det hända att uppspelningsordningen blir annorlunda än i ovanstående figur.
- Det går inte att spela upp mer än 199 olika mappar sammanlagt. (Även mappar som inte innehåller några JPEG/MP3-filer räknas.)
- Det går inte att spela upp mer än 999 mappar och filer sammanlagt. (Även andra filer än JPEG/MP3-filer och mappar som inte innehåller några JPEG/MP3-filer räknas med.)
- Brännaren kan inte upptäcka mer än 200 filer och undermappar sammanlagt i varje mapp. (Mappar som inte innehåller några JPEG/MP3-filer räknas också med.)
- Det kan ta en liten stund att gå vidare till nästa album eller ett annat album.
- Den här brännaren har stöd för MP3-ljudbittar på upp till 160 kbps.

Innan du börjar redigera

På den här brännaren går det att redigera olika skivtyper på olika sätt. Innan du börjar redigera så kontrollera skivtypen på frontpanelens display, och välj sedan bland möjligheterna för den skivtypen (sidan 8).

⚠ Anmärkningar

- Det kan hända att det redigerade innehållet går förlorat om skivan matas ut eller en timerinspelning startar under redigeringsgången.
- DVD-skivor som är skapade i en DVD-videokamera går inte att redigera i den här brännaren.

Redigeringsmöjligheter för hårddisken och DVD-RW-skivor (i VR-format)

HDD **-RWVR**

Det går att utnyttja olika avancerade redigeringsfunktioner. Först och främst finns det två möjligheter för hårddisken och DVD-RW-skivor (i VR-format): att redigera antingen originalinspelningen ("originalet"), eller uppspelningsinformation som skapats från originalet (en s.k. "spellista"). Eftersom de båda alternativen har olika egenskaper och olika fördelar, bör du läsa igenom följande och välja det alternativ som passar bäst för ändamålet.

För att redigera originaltitlar

Redigeringar i originaltitlar är slutgiltiga. Om du vill behålla originalinspelningen som den är, så skapa en spellista och redigera den i stället (se nedan). Följande funktioner går att använda för originaltitlar:

- Mata in namnet på en titel (sidan 67).
- Skydda en titel mot radering (sidan 67).
- Radera en titel (sidan 67).
- Radera flera titlar på en gång (sidan 69).
- Radera en del av en titel (A-B-radering) (sidan 68).
- Radera alla titlar på skivan (sidan 70).
- Radera ett kapitel (sidan 68).
- Dela upp en titel i två titlar (gäller endast HDD) (sidan 69).

För att skapa och redigera spellisttitlar

En spellista är en grupp spellisttitlar som skapats från originaltiteln för redigeringsändamål. När man skapar en spellista lagras bara den kontrollinformation som behövs för uppspelningen på skivan, t.ex. uppspelningsordningen. Eftersom originaltitlarna blir kvar som de är, går det att göra om redigeringen av spellisttitlar.

Exempel: Du har spelat in de sista matcherna i en fotbollsturnering på en DVD-RW-skiva (i VR-format). Du vill skapa ett sammandrag med målscenerna och andra höjdpunkter, men du vill också behålla originalinspelningarna.

Original

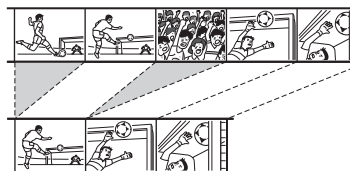

Spellista

I det här fallet kan du ställa samman höjdpunktsscenerna till en spellisttitel. Det går till och med att ändra om ordningen mellan scenerna inom spellisttiteln ("Skapa och redigera en spellista" på sidan 71).

Följande avancerade redigeringsfunktioner går att använda för spellisttitlar:

- Skydda titlar mot radering (gäller endast HDD) (sidan 67).
- Mata in namnet på en titel (sidan 67).
- Radera en titel (sidan 67).
- Radera flera titlar på en gång (sidan 69).
- Radera en del av en titel (A-B-radering) (sidan 68).
- Ändra om titelordningen (gäller endast DVD-RW-skivor (i VR-format)) (sidan 72).
- Dela upp en titel i flera titlar (sidan 69).
- Slå samman flera titlar till en enda titel (sidan 73).
- Radera ett kapitel (sidan 68).

👉 Tips

Det går att se skivans spellisttitlar på spellist-titellistan, och originaltitlarna på originaltitellistan. För att växla mellan de två titellistorna trycker man på TOOLS medan en titellista visas, och väljer "Original" respektive "Playlist".

⚡ Anmärkningar

- För en spellisttitel kallas det upp data från originaltitlarna för uppspelning. När en originaltitel används för en spellisttitel går det inte att radera originaltiteln.
- Om det tänds ett meddelande om att skivans kontrollinformation är full, så radera eller redigera titlar som inte behövs längre.
- Spellisttitlar som innehåller titlar som är inspelade med en kopieringsskyddssignal av "Copy-Once"-typ går inte att kopiera eller flytta (sidan 76).

Redigeringsmöjligheter för DVD+RW/DVD-RW-skivor (i Video-format)/DVD+R/DVD-R-skivor

+RW -RW_{video} +R -R

Det går att utföra enklare redigeringsmanövrer. Eftersom titlar i Video-format är faktiska inspelningar på skivan går det inte att upphäva de redigeringar du gör. Följande redigeringsfunktioner går att använda för titlar i Video-format:

- Skydda en titel mot radering (sidan 67).
- Mata in namnet på en titel (sidan 67).
- Radera en titel (sidan 67).
- Radera flera titlar på en gång (sidan 69).
- Radera en del av en titel (A-B-radering) (gäller endast DVD+RW-skivor) (sidan 68).
- Radera alla titlar på skivan (sidan 70).
- Radera titlar för att skapa mer skivutrymme (med hjälp av skivkartan) (gäller endast DVD+RW-skivor och DVD-RW-skivor (i Video-format)) (sidan 70).

⚡ Anmärkningar

- När du redigerar en DVD+R-skiva eller DVD-R-skiva så avsluta all redigering innan du slutbehandlar skivan. Det går inte att redigera en skiva som är slutbehandlad.
- Det lediga utrymmet på skivan ökar inte även om man raderar titlar på en DVD+R-skiva eller DVD-R-skiva.
- Om det tänds ett meddelande om att skivans kontrollinformation är full, så radera eller redigera titlar som inte behövs längre.

Radering och redigering av en titel

HDD +RW -RW_{VR} -RW_{video} +R -R

I det här avsnittet beskrivs de grundläggande redigeringsfunktionerna. Observera att redigeringen inte går att upphäva. Om du vill redigera material på hårddisken eller en DVD-RW-skiva (i VR-format) utan att ändra originalinspelningarna, så skapa en spellisttitel (sidan 71).

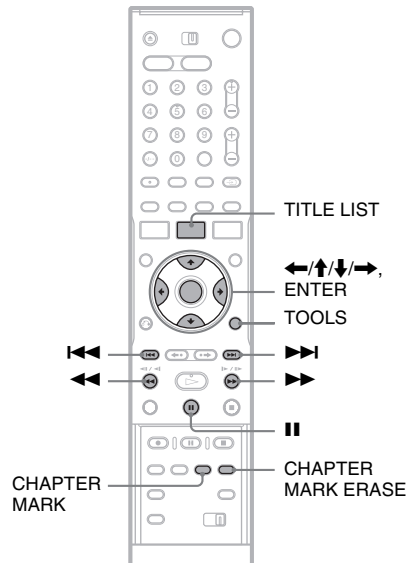

1 Tryck på TITLE LIST.

För titlar på hårddisken eller en DVD-RW-skiva i VR-format: tryck om det behövs på TOOLS och välj "Original" eller "Playlist" på TOOLS-menyn för att byta titellista.

2 Välj en titel och tryck på ENTER.

Undermenyn tänds.

3 Välj ett alternativ och tryck på ENTER.

Titlar går att redigera på följande sätt.

"Radera": Används för att radera vald titel.

Välj "OK" när du blir uppmanad att bekräfta.

"Skydda": Används för att skydda titeln. Välj

"På" när skyddsskärmen tänds. "□" tänds

bredvid den skyddade titeln. För att ta bort

skyddet väljer man "Av".

”Titelnamn”: Används för att mata in eller ändra ett titelnamn (sidan 38).

”Välj tumnagel”: Används för att ändra titelnas tumnagelbild som visas på titellistan (sidan 35).

”A-B-radering”: Används för att radera en del av titeln (sidan 68).

”Radera kapitel”: Används för att radera kapitel inom titeln medan tumnagelbilderna visas (se nedan).

”Dela”: Används för att dela upp en titel i två titlar (sidan 69).

Tips

- Det går att radera flera titlar på en gång (sidan 69), eller radera alla titlar på skivan på en gång (sidan 70).
- Det går att automatiskt radera titlar som redan har spelats upp.
- Det går att mata in namn på DVD-skivor och att ändra namnet på dem (sidan 39).

Anmärkning

Spellisttitlar på DVD-RW-skivor (i VR-format) går inte att skydda.

Radering av ett kapitel (Radera kapitel)

HDD -RWVR

En tumnagelbild visas för varje kapitel. Det går lätt att välja och radera ett visst avsnitt inom en titel.

Observera att raderade kapitel inte går att återställa.

- 1 Utför proceduren till och med steg 2 i ”Radering och redigering av en titel”, och välj sedan ”Radera kapitel” och tryck på ENTER.

- 2 Välj tumnagelbilden för ett kapitel med hjälp av ◀/▶, och tryck sedan på ENTER.

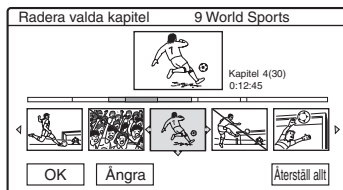

- Om du vill välja bort en titel så tryck en gång till på ENTER.
- Om du vill radera flera kapitel på en gång så upprepa steg 2.
- Om du vill välja bort allting så välj ”Återställ allt”.

- 3 Välj ”OK” och tryck på ENTER.

Ett meddelande om bekräftelse tänds på skärmen.

- 4 Välj ”Ja” och tryck på ENTER.

Radering en del av en titel (A-B-radering)

HDD +RW -RWVR

Det går att välja en viss del (scen) inom en titel och radera den. Observera att det inte går att återställa raderade scener.

- 1 Utför proceduren till och med steg 2 i ”Radering och redigering av en titel”, och välj sedan ”A-B-radering” och tryck på ENTER.

Skärmen för inställning av punkt A tänds.

- Om du vill hoppa tillbaka till början på titeln så tryck på II och därefter på ◀◀◀.

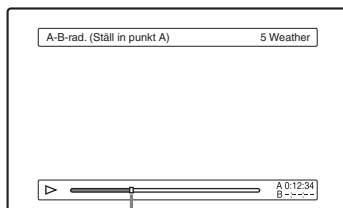

Uppspelningspunkt

- 2 Välj punkt A genom att trycka på ◀◀/▶▶, och därefter på ENTER.

Skärmen för inställning av punkt B tänds.

3 Välj punkt B genom att trycka på ◀◀/▶▶, och därefter på ENTER.

Ett meddelande om bekräftelse tänds på skärmen.

- Om du vill ändra punkt A eller B så välj "Ändra A" respektive "Ändra B" och gå tillbaka till steg 2 eller 3.
- Om du vill förgranska titeln som den kommer att se ut utan de scener som ska raderas, så välj "Förgranska" (gäller ej DVD+RW-skivor).

4 Välj "OK" och tryck på ENTER.

Scenen raderas och du blir tillfrågad om du vill radera ytterligare scener.

- Om du vill fortsätta att radera så välj "Ja" och gör om proceduren från och med steg 2.
- Om du är färdig så välj "Nej".

🔦 Tips

En kapitelmarkering skjuts in på det ställe där scenen raderades. Kapitelmarkeringen delar upp titeln i olika kapitel på respektive sida om markeringen.

⚡ Anmärkningar

- Det kan hända att det uppstår ett tillfälligt avbrott i bilden eller ljudet på det ställe där man raderar en del av en titel.
- Det kan hända att avsnitt på under 5 sekunder inte går att radera.
- På DVD+RW-skivor kan det hända att den del som raderas avviker något från punkterna som du ställde in.

Radering av flera titlar (Radera titlar)

HDD +RW -RWVR -RW_{Video} +R -R

Det går att välja och radera mer än en titel i taget med hjälp av TOOLS-menyen.

1 Tryck på TITLE LIST.

2 Tryck på TOOLS för att välja "Radera titlar", och tryck sedan på ENTER.

Skärmen för val av titlar att radera tänds.

3 Välj en titel och tryck på ENTER.

En bock tänds i rutan bredvid vald titel.

- Om du vill ta bort bocken så tryck en gång till på ENTER.
- Om du vill ta bort alla bockarna så välj "Återställ allt".

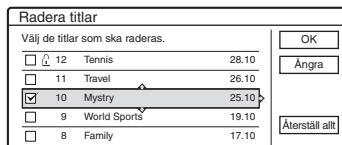

4 Upprepa steg 3 för att välja alla de titlar som du vill radera.

5 När du valt färdigt titlarna så välj "OK", och tryck på ENTER.

En lista över titlarna som kommer att raderas tänds för bekräftelse.

- Om du vill ändra ditt val så välj "Ändra" och gör om proceduren från steg 3.

6 Välj "OK" och tryck på ENTER.

Titlarna raderas.

Uppdelning av en titel (Dela)

HDD -RWVR *

När man vill kopiera en lång titel till en skiva men inte vill sänka bildkvaliteten, kan man dela upp titeln i två kortare titlar. Observera att uppdelningen inte går att återställa.

* På DVD-RW-skivor (i VR-format) går det bara att dela upp spellisttitlar.

1 Tryck på TITLE LIST.

Tryck om det behövs på TOOLS och välj "Original" eller "Playlist" på TOOLS-menyen för att byta titellista.

2 Välj en titel och tryck på ENTER.

Undermenyn tänds.

3 Välj "Dela" och tryck på ENTER.

Skärmen för inställning av delningspunkten tänds. Titeln börjar spelas upp i bakgrunden.

- Om du vill hoppa tillbaka till början på titeln så tryck på **II** och därefter på **II<<**.

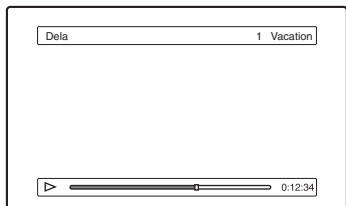

4 Välj delningspunkt genom att trycka på <</>>, och tryck sedan på ENTER.

Ett meddelande om bekräftelse tänds på skärmen.

- Om du vill ändra delningspunkten så välj "Ändra".

5 Välj "OK" och tryck på ENTER.

Skärmen för inmatning av titelnamnet tänds.

- Om du vill använda samma titelnamn som innan så välj "Nej".

6 Välj "Ja" och tryck på ENTER för att mata in ett nytt namn.

Följ anvisningarna på sidan 38. Efter att du matat in ett nytt namn delas titeln upp i två delar.

Radering av alla titlar på en skiva

HDD +RW -RWVR -RWvideo +R -R

1 Tryck på TOOLS för att välja "Skivinfo", och tryck sedan på ENTER.

Skivinformationsskärmen tänds.

2 Välj "Radera allt" och tryck på ENTER.

3 Välj "OK" och tryck på ENTER.

Alla titlar på skivan raderas (utom skyddade titlar).

Radering av titlar för att skapa mer skrivutrymme (Skivkarta)

+RW -RWvideo

Vid inspelning på en DVD+RW-skiva eller DVD-RW-skiva (i Video-format) söker brännaren efter det största lediga utrymmet på skivan och lagrar materialet där. Innan du börjar kan du kontrollera skivans tillstånd med hjälp av skivkartan, och radera titlar för att skapa tillräckligt med utrymme för inspelningen.

1 Lägg in en skiva och tryck på TITLE LIST.

2 Tryck på TOOLS för att välja "Skivkarta", och tryck sedan på ENTER.

Skivkartsskärmen tänds.

- För att kontrollera det lediga utrymmet väljer man utrymme genom att trycka på **</>**.

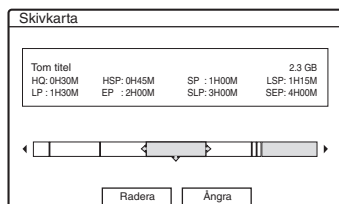

- Om **<** eller **>** tänds i endera kanten på skärmen går det att skrolla skärmen i sidled genom att trycka på **</>**.

3 Välj en titel genom att trycka på </>, och tryck sedan på ENTER.

Skärmen för val av titlar att radera tänds.

- Om du vill välja bort en titel så tryck en gång till på ENTER.
- Om du vill radera ytterligare titlar så upprepa steg 3.

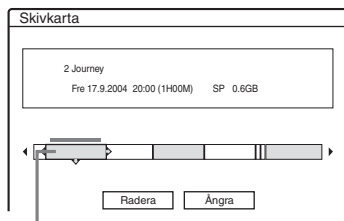

Vald titel

4 Välj "Radera" och tryck på ENTER.

Ett meddelande om bekräftelse tänds på skärmen.

5 Välj "OK" och tryck på ENTER.

Valda titlar raderas så att det lediga skivutrymmet ökar.

- Om du vill ändra ditt val så välj "Ändra".

Manuell kapitelindelning

HDD -RWVR

Det går att skjuta in kapitelmarkeringar för hand på valfria ställen under uppspelning eller inspelning.

Tryck på CHAPTER MARK på det ställe där du vill dela upp titeln i olika kapitel.

Varje gång man trycker på knappen tänds "Markerar..." på skärmen och scenerna till vänster och höger om markeringen blir till separata kapitel.

För att ta bort kapitelmarkeringar

Det går att slå samman två kapitel genom att ta bort kapitelmarkeringen under uppspelning.

Tryck på **◀◀/▶▶** för att söka efter ett kapitelnummer, och tryck sedan på CHAPTER MARK ERASE medan kapitlet som innehåller den kapitelmarkering du vill ta bort visas.

Nuvarande kapitel slås samman med föregående kapitel.

⚡ Anmärkningar

- Vid kopiering försvinner eventuella kapitelmarkeringar som du har matat in.
- Om du vill skjuta in kapitelmarkeringar för hand under inspelning så ställ in punkten "Autom. Kapitelindelning" bland "Funktioner"-inställningarna på "Av".

Skapa och redigera en spellista

HDD -RWVR

Genom att redigera en spellista går det att göra om redigeringen utan att själva inspelningen ändras. Det går att skapa upp till 97 spellisttitlar.

⚡ Anmärkning

När man har skapat en spellisttitel från originaltitlar går det inte att radera eller redigera de originaltitlarna.

1 Tryck på TITLE LIST.

2 Tryck på TOOLS för att välja "Skapa spellista", och tryck sedan på ENTER.

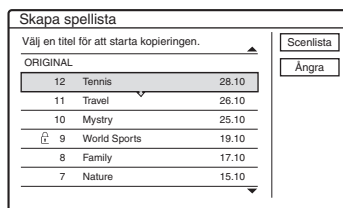

3 Välj den titel som du vill ta med i spellisttiteln och tryck på ENTER.

Undermenyn tänds.

"Ladda": Används för att lägga till en del av titeln som en scen i spellisttiteln.

"Ladda hela": Används för att lägga till hela titeln som en scen i spellisttiteln. När titeln har lagts till så gå vidare till steg 8.

4 Välj "Ladda" och tryck på ENTER.

Skärmen för inställning av startpunkten (IN-punkten) tänds. Titeln börjar spelas upp i bakgrunden.

- Om du vill hoppa tillbaka till början på titeln så tryck på **II** och därefter på **◀◀**.

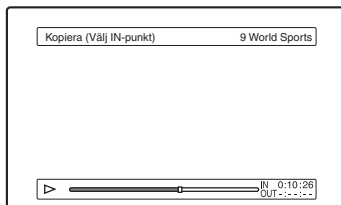

5 Välj IN-punkt genom att trycka på ◀◀/ ▶▶, och tryck sedan på ENTER.

Skärmen för inställning av slutpunkten (UT-punkten) tänds, och titeln fortsätter att spelas upp i bakgrunden.

6 Välj UT-punkt genom att trycka på ◀◀/ ▶▶, och tryck sedan på ENTER.

Ett meddelande om bekräftelse tänds på skärmen.

Om du vill ändra IN-punkten eller UT-punkten så välj ”Ändra IN” respektive ”Ändra OUT” och gör om steg 5 eller 6. För att se vald scen väljer du ”Förgranska”.

7 Välj ”OK” och tryck på ENTER.

Scenlistmenyn tänds med alla valda scener.

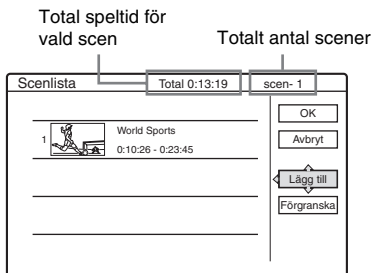

- Om du vill lägga till fler scener så välj ”Lägg till” och gå till steg 3.
- Om du vill förgranska alla inlästa scener i den listade ordningen så välj ”Förgranska”.

8 Välj den scen som du vill redigera om och tryck på ENTER.

Undermenyn tänds.

”Flytta”: Används för att ändra scenordningen.

”Radera”: Används för att radera scenen.

Valet nollställs.

”Förgranska”: Används för att se tumnagelbilder för scenerna.

”Ändra IN”: Gör det möjligt att ändra IN-punkten. Gör sedan om proceduren från och med steg 5.

”Ändra OUT”: Gör det möjligt att ändra UT-punkten. Gör sedan om proceduren från och med steg 6.

9 När du är klar med redigeringen av scenlistan så välj ”OK” och tryck på ENTER.

Skärmen för inmatning av titelnamnet tänds. Om du vill mata in ett nytt namn så välj ”Mata in” (sidan 38).

10 Välj ”OK” för att använda standardnamnet och tryck på ENTER.

För att spela upp spellisttiteln

Tryck på TOOLS medan titellistmenyn visas. Välj sedan ”Playlist” och tryck på ENTER. Välj en titel när spellist-titellistmenyn tänds och tryck på ▷.

🔧 Tips

När en spellisttitel skapas blir IN- och UT-punkterna till kapitelmarkeringar, och varje scen blir ett kapitel.

⚠ Anmärkning

Det kan hända att bilden pausas när den redigerade scenen spelas upp.

Flyttning av en spellisttitel (Ändra ordning)

-RWVR

Det går att ändra ordningen för en spellisttitel på spellist-titellistan.

1 Tryck på TITLE LIST för att tända spellist-titellistan.

Om originaltitellistan tänds så tryck på TOOLS och välj ”Playlist”.

2 Välj den titel som du vill flytta och tryck på ENTER.

Undermenyn tänds.

3 Välj ”Ändra ordning” och tryck på ENTER.

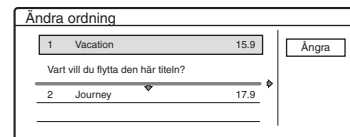

4 Välj det nya stället för den titeln genom att trycka på ↑/↓, och tryck sedan på ENTER.

Titeln flyttas till det nya stället.

Sammanslagning av flera spellisttitlar (Slå samman)

HDD -RWVR

1 Tryck på TITLE LIST för att tända spellisttitellistan.

Om originaltitellistan tänds så tryck på TOOLS och välj "Playlist".

2 Tryck på TOOLS för att välja "Slå samman", och tryck sedan på ENTER.

Skärmen för val av titlar tänds.

3 Välj en titel och tryck på ENTER.

Ett nummer tänds för titlarna i den ordning du väljer dem.

Om du vill välja bort en titel så tryck en gång till på ENTER.

Slå samman		
Välj de titlar som ska slås samman.		
<input type="checkbox"/>	4	Yacht 25.9
<input type="checkbox"/>	3	Cruising 25.9
<input type="checkbox"/>	2	Journey 17.9
<input type="checkbox"/>	1	Vacation 15.9

4 Upprepa steg 3 för att välja alla de titlar som du vill slå samman.

Om du vill välja bort alla titlar så välj "Återställ allt".

5 Välj "OK" och tryck på ENTER.

En lista över titlarna som ska slås samman tänds.

Om du vill ändra ditt val så välj "Ändra" och gå tillbaka till steg 3.

Slå samman		
Slå samman titlarna i följande ordning.		
<input type="checkbox"/>	4	Yacht 25.9
<input type="checkbox"/>	3	Cruising 25.9
<input type="checkbox"/>		
<input type="checkbox"/>		
<input type="checkbox"/>		

6 Välj "OK" och tryck på ENTER.

Skärmen för val av titelnamn bland valda titlar tänds.

Om du vill mata in ett nytt namn så välj "Mata in text" och följ anvisningarna på sidan 38.

Om du vill ändra ditt val så välj "Ändra" och gå till steg 3.

7 Välj ett namn och tryck på ENTER.

Titlarna slås samman.

⚡ Anmärkning

Om det finns fler kapitel i den sammanslagna titeln än vad som är tillåtet, slås kapitlen i slutet ihop till ett enda kapitel.

Uppdelning av en spellisttitel (Dela)

HDD -RWVR

Det går att dela upp en spellisttitel. Se sidan 69 angående hur man gör.

Innan du börjar kopiera

HDD +RW -RWVR -RWVideo +R -R

I det här kapitlet betyder ”kopiering” att ”kopiera en inspelad titel från den inbyggda hårddisken (HDD) till en annan skiva, eller vice versa”. Det går att välja att kopiera en titel i taget (Titelkopiering – se ”Kopiering av en enskilda titel (Titelkopiering)” på sidan 76), eller flera titlar på en gång (Kopiering av flera titlar – se ”Kopiering av flera titlar (Kopiera valda titlar)” på sidan 77).

Läs igenom följande försiktighetsanvisningar som gäller för båda kopieringsmetoderna innan du börjar.

Om du vill spela in från en digital videokamera som är ansluten till DV IN-ingången (gäller endast RDR-HX710/HX910) så se ”DV-kopiering (gäller endast RDR-HX710/HX910)” på sidan 79. Om du vill spela in från en apparat som är ansluten till LINE IN-ingångarna så se ”Inspelning från ansluten utrustning utan timer” på sidan 53.

Innan du börjar...

- Välj skivtyp efter hur skivan ska användas (sidan 8). Den här brännaren kan spela in på olika sorters skivor.
- Det går inte att kopiera både huvudljudet och underljudet på en DVD+RW-skiva, DVD-RW-skiva (i Video-format), DVD+R-skiva, eller DVD-R-skiva. Ställ in punkten ”Tvåspråkig DVD-insp.” på antingen ”Huvudljud” (standardinställningen) eller ”Underljud” bland ”Andra inst.”-inställningarna (sidan 96) för tvåspråkiga program.
- Timerinspelningar och synkroniserade inspelningar startar inte medan kopiering pågår. Kontrollera timerlistmenyn innan du börjar och se efter att det inte finns några timerinspelningar som ska starta medan kopieringen pågår.
- Om punkten ”Autom. Kapitelindelning” bland ”Funktioner”-inställningarna är inställd på ”På” skjuts det automatiskt in kapitelmarkeringar med ungefär 6 minuters mellanrum under kopiering från hårddisken till en DVD-skiva, eller när brännaren upptäcker att bilden och ljudet ändras under kopiering från en DVD-skiva till hårddisken. Kapitelmarkeringarna i materialet som kopieras kommer inte med i kopian.

- För en titel som innehåller material i olika bildstorlekar (16:9 eller 4:3):
 - Vid kopiering från hårddisken till en DVD-RW-skiva (i Video-format) eller en DVD-R-skiva bestäms bildstorleken av inställningen för punkten ”Bildstorl. för DVD-insp” (sidan 48).
 - Vid kopiering från hårddisken till en DVD+RW- eller DVD+R-skiva blir bildstorleken alltid 4:3.
 - Vid kopiering från hårddisken till en DVD-RW-skiva (i VR-format) får kopian samma bildstorlek som originalet.

🔧 Tips

- Vid kopiering av en spellisttitel spelas den in som en originaltitel.
- Vid kopiering från en DVD-skiva till hårddisken spelas bilden och ljudet in på samma sätt som på originalet.

⚠ Anmärkningar

- Slutbehandla skivan om du vill kunna spela den kopierade skivan i andra DVD-apparater (sidan 40).
- Det kan hända att brännaren inte fungerar på det sätt som beskrivs här beroende på skivans skick. Följ anvisningarna som visas på skärmen.
- Det går inte att kopiera från DVD VIDEO-skivor till hårddisken.
- Tumngelbilderna som är inställda för originaltiteln (sidan 35) kommer inte med på kopian.

Angående ”Kopier.format”

På den här brännaren visas inspelningsformatet för kopiering som ”Kopier.format”. Det finns två olika kopieringssätt: Snabbkopiering och kopiering med formatomvandling. Läs igenom följande förklaring och välj metod i förhållande till den tid det tar, skivutrymmet och bildkvaliteten.

Kopiering på hög hastighet (snabbkopiering)

HDD → +RW / -RWVR / -RWVideo / +R / -R

Med den här metoden går det att kopiera material som är lagrat på hårddisken till en höghastighets-DVD (DVD+RW-skivor för 8x hastighet/DVD-RW-skivor för 6x hastighet/DVD+R-skivor för 16x hastighet/DVD-R-skivor för 16x hastighet, eller långsammare versioner av respektive skivtyp), utan att själva inspelningsformatet ändras.

Ställ in punkten ”Kopier.format” på ”Fort” på skärmen ”Titelkopiering” eller ”Kopiera valda titlar” (sidan 76). Det går inte att välja ”Fort” när titlar som inte går att snabbkopiera är valda (som t.ex. sådana titlar som beskrivs under ”Anmärkningar” nedan). Den tid som kopieringen åtminstone tar anges i följande tabell (ungefärliga tider).

Tiden det tar att snabbkopiera från hårddisken till en DVD-skiva (för ett 60-minutersprogram)^{*1}

Hastighet ^{*2}	6x	6x ^{*3}	8x ^{*4}	8x ^{*4}	2,4x
Inspelningsformat	Höghastighets-DVD-RW	Höghastighets-DVD+RW	Höghastighets-DVD-R	Höghastighets-DVD+R	DVD+R (dubbla lager)
HQ	10 m	10 m	8 m	8 m	25 m
HSP	6 m 40 s	6 m 40 s	5 m	5 m	16 m 40 s
SP	5 m	5 m	3 m 45 s	3 m 45 s	12 m 30 s
LSP	4 m	4 m	3 m	3 m	10 m
LP	3 m 20 s	3 m 20 s	2 m 30 s	2 m 30 s	8 m 20 s
EP	2 m 30 s	2 m 30 s	2 m	2 m	6 m 15 s
SLP	1 m 40 s	60 m ^{*5}	1 m 15 s	60 m ^{*5}	60 m ^{*5}
SEP	1 m 15 s	60 m ^{*5}	56 s	60 m ^{*5}	60 m ^{*5}

^{*1} Tiderna i ovanstående tabell är endast avsedda som ett riktmärke. När man faktiskt kopierar går det även åt tid för att skapa kontrollinformation och andra data på skivan.

^{*2} Detta är den maximala inspelningshastigheten på den här brännaren. Värdet kan variera beroende på skrivans skick. Det kan även hända att den här brännaren inte kan spela in på maximal hastighet på skivor med stöd för ännu högre inspelningshastigheter än det maximala värdet.

^{*3} Den maximala hastigheten för skivenheten i den här brännaren är 6x när DVD+RW-skivor för 6x hastighet används.

^{*4} Hastigheten för skivenheten i den här brännaren är 8x när DVD+R/DVD-R-skivor för 8x hastighet används.

^{*5} Snabbkopiering går inte att använda för att kopiera titlar som är inspelade i SLP-format eller SEP-format på DVD+RW-skivor och DVD+R-skivor.

⚙ Anmärkningar

- Snabbkopiering går inte att använda för följande sorters titlar:
 - Titlar som är inspelade i HQ+-format.
 - Titlar som innehåller både huvudljud och underljud (utom DVD-RW-skivor (i VR-format)).
 - Titlar som är inspelade med blandad bildaspekt (4:3 och 16:9 osv.) (utom DVD-RW-skivor (i VR-format)).
- Vid kopiering till en DVD-RW-skiva (i Video-format) eller en DVD+RW/DVD+R/DVD-R-skiva kan det hända att delar av redigerade titlar blir kvar på skivan. Om du har redigerat en titel så använd metoden för kopiering med omvandling av inspelningsformatet. Det gör att pauserna mellan scenerna jämnas ut.
- Vid kopiering till en DVD+R DL-skiva kan det hända att det uppstår ett tillfälligt avbrott i bilden på det ställe där skivan byter lager.

Kopiering med omvandling av inspelningsformatet

HDD ↔ **+RW** / **-RWvR** / **-RWvideo** / **+R** / **-R**

Gör det möjligt att kopiera från hårddisken till en DVD-skiva eller omvänt med ett annat inspelningsformat än på originalinspelningen. Genom att till exempel kopiera en HQ-titel (med stor datamängd) till SP-format går det att minska datamängden och på så sätt göra det möjligt att lagra fler titlar på mindre utrymme.



Välj ett annat format än det för originalinspelningen under ”Kopier.format” i proceduren i ”Kopiering av en enskild titel (Titelkopiering)” på sidan 76 eller ”Kopiering av flera titlar (Kopiera valda titlar)” på sidan 77. När en titel som är inspelad på hårddisken i HQ-format eller HQ+-format omvandlas till ett annat format, ställer brännaren automatiskt in ett lämpligt bittal för att bibehålla originalinspelningens bildkvalitet i så hög grad som möjligt.

⚙ Anmärkning

Bildkvaliteten ökar inte av att man omvandlar en titel till ett annat format med högre bildkvalitet.

Kopieringsbegränsningar

Det går inte att kopiera filmer och andra DVD VIDEO-skivor till hårddisken. Vid kopiering från en DVD-skiva till hårddisken spelas det in en grå, blank skärm för scener som innehåller kopieringsskyddssignaler.

Kopierings-skydds-signaler	Kopiering
Copy-Free (Ingen kopierings-skyddssignal)	
Copy-Once	

* Gäller endast CPRM-kompatibla DVD-RW-skivor (i VR-format)
CPRM (Content Protection for Recordable Media) är en kodningsteknik som skyddar upphovsrätten för bilder.

Flyttning

 → 

Titlar som innehåller kopieringsskyddssignaler av "Copy-Once"-typ går bara att flytta från hårddisken till en DVD-RW-skiva (i VR-format)* (när titeln har flyttats raderas originaltiteln från hårddisken). Flyttningen utförs med hjälp av samma procedur som vid kopiering (sidan 76).
Titlar som innehåller kopieringsskyddssignaler av "Copy-Once"-typ är markerade med .

⚠ Anmärkningar

- Följande sorters titlar på hårddisken går inte att flytta.
 - Skyddade titlar
 - Spellisttitlar
 - Originaltitlar som används på en spellista
- Om flyttningmanövern avbryts innan den är färdig raderas inte titeln på hårddisken.

* Gäller endast CPRM-kompatibla DVD-RW-skivor (i VR-format).

Kopiering

Kopiering av en enstaka titel (Titelkopiering)

- 1 Lägg i den DVD-skiva som du vill kopiera till eller ifrån.
- 2 Tryck på HDD eller DVD för att välja kopieringskälla.
- 3 Tryck på TITLE LIST för att tända titellistmenyn.
- 4 Välj en titel och tryck på ENTER. Undermenyn tänds.
- 5 Välj "Kopiering" och tryck på ENTER. Skärmen för val av kopieringsformat tänds. Om en titel som är markerad med  (sidan 76) är vald på titellistan tänds en skärm för bekräftelse. Om du vill flytta titeln så välj "Ja".

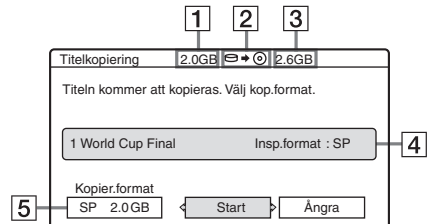

- 1 Titeln storlek (ca.)
- 2 Kopieringsriktning
- 3 Ledigt utrymme på skivan som titeln ska kopieras till (ca.)
- 4 Information om titeln som ska kopieras
- 5 Kopieringsformat och utrymme efter kopieringen (ca.)
- 6 Välj "Kopier.format".

7 Välj kopieringsformat genom att trycka på ↑/↓.

Snabb* → HQ → HSP → SP → LSP
↑ SEP ← SLP ← EP ← LP ← ↓

* Tänds om den titeln går att snabbkopiera (sidan 74).

8 Välj "Start" och tryck på ENTER.

Kopieringsriktningen visas på frontpanelens display (sidan 37).

För att automatiskt justera kopieringsformatet (Autokopiering)

Om det inte finns tillräckligt med ledigt utrymme på målskivan ställer brännaren automatiskt in ett kopieringsformat med något lägre bildkvalitet i förhållande till det lediga utrymmet. Om skivutrymmet inte räcker till med valt kopieringsformat tänds följande skärm efter steg 8.

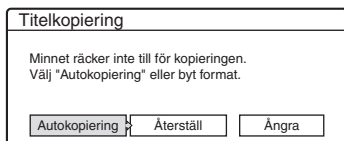

Välj "Autokopiering" och tryck på ENTER för att starta kopieringen. Om du vill välja ett annat kopieringsformat för hand, så välj "Återställ" och gå tillbaka till steg 7.

För att avbryta kopieringen

Tryck på TOOLS för att välja "Avbryt kopiering", och tryck sedan på ENTER. Välj "Ja" när du frågas om bekräftelse och tryck på ENTER.

🔧 Tips

- Om skivutrymmet fortfarande inte räcker till för valt kopieringsformat, så radera onödiga delar av titeln eller skapa mer skivutrymme genom att radera andra titlar på skivan (sidan 70).
- Det går att stänga av brännaren medan kopieringen pågår. Brännaren gör färdigt kopieringen även om den stängs av.

Kopiering av flera titlar (Kopiera valda titlar)

Det går att välja och kopiera upp till 30 titlar på en gång. Det går att välja kopieringsformat för varje titel för sig.

1 Lägg i den DVD-skiva som du vill kopiera till eller ifrån.

2 Tryck på HDD eller DVD för att välja kopieringskälla.

3 Tryck på TITLE LIST för att tända titellistmenyn.

4 Tryck på TOOLS för att välja "Kopiera valda titlar", och tryck sedan på ENTER.



5 Välj titlar i den ordning du vill kopiera dem och tryck på ENTER.

Titlarna numreras i vald ordning. Om du vill välja bort en titel så tryck en gång till på ENTER.

Om en titel som är markerad med **COPY** (sidan 76) är vald på titellistan tänds en skärm för bekräftelse.

Om du vill flytta titlarna så välj "Ja".

6 Upprepa steg 5 för att välja alla de titlar som du vill kopiera.

Om du vill göra detaljerade inställningar för de olika titlarna så välj "Inställningar" (se "För att justera inställningarna för respektive titel" nedan). Om du vill välja bort allting så välj "Återställ" och gå tillbaka till steg 5.

7 Välj "Start" och tryck på ENTER.

Kopieringsriktningen visas på frontpanelens display (sidan 37).

För att justera inställningarna för respektive titel

Det går att göra detaljerade inställningar för var och en av de valda titlarna vid kopiering av flera titlar.

- 1 Välj "Inställningar" i steg 6 i "Kopiering av flera titlar (Kopiera valda titlar)" på sidan 77 och tryck på ENTER.

Följande inställningsskärm tänds.

Om du vill välja om titlar så välj "Ändra" och gå till 5 i "Kopiering av flera titlar (Kopiera valda titlar)" ovan. Om du vill låta brännaren justera kopieringsformatet så att alla de valda titlarna får plats, så välj "Autoläge".

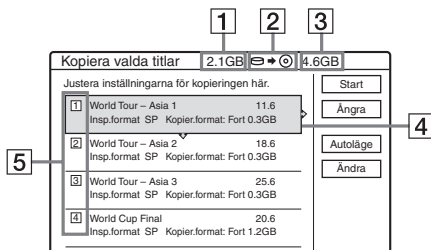

- 1 Total storlek för de valda titlarna
- 2 Kopieringsriktning
- 3 Ledigt utrymme på skivan som titeln ska kopieras till (ca.)
- 4 Information om titeln som ska kopieras (titelnamn, originalformat, kopieringsformat, samt datastorlek efter kopieringen)

- 5 Kopieringsordning

- 2 Välj den titel som du vill justera inställningarna för, och tryck på ENTER. Undermenyn tänds.

"Kopieringsläge": Används för att välja kopieringsformat för respektive titel (sidan 74).

"Ändra ordning": Används för att flytta en titel för att på så sätt ändra kopieringsordningen. Tryck på **↑/↓** för att välja det nya stället, och tryck sedan på ENTER.

"Ändra": Används för att välja bort en titel. Den titeln kommer inte att kopieras.

- 3 Välj ett alternativ och tryck på ENTER.

- 4 När du är klar med inställningarna så välj "Start" och tryck på ENTER.

För att automatiskt justera kopieringsformatet (Autokopiering)

Om det inte finns tillräckligt med ledigt utrymme på målskivan ställer brännaren automatiskt in ett kopieringsformat med något lägre bildkvalitet i förhållande till det lediga utrymmet. Samma kopieringsformat ställs in för alla titlarna. Om skivutrymmet inte räcker till för valt kopieringsformat tänds följande skärm efter steg 8 i "Kopiering av flera titlar (Kopiera valda titlar)" på sidan 77.

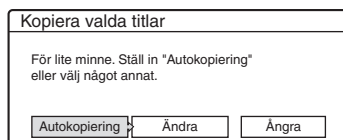

Välj "Autokopiering" och tryck på ENTER. Om du bara har valt en enda titel så välj "OK".

För att avbryta kopieringen

Tryck på TOOLS för att välja "Avbryt kopiering", och tryck sedan på ENTER. Välj "Ja" när du frågas om bekräftelse och tryck på ENTER.

🔧 Tips

- Det går att stänga av brännaren medan kopieringen pågår. Brännaren gör färdigt kopieringen även om den stängs av.
- Det går att starta kopieringen av flera titlar genom att välja "KOPIERING" på systemmenyn.

DV-kopiering (gäller endast RDR-HX710/HX910)

Innan DV-kopieringen

I det här avsnittet beskrivs hur man kopierar material från en digital videokamera via DV IN-ingången på frontpanelen. Om du vill kopiera via LINE IN-ingångarna i stället så se ”Inspelning från ansluten utrustning utan timer” på sidan 53.

För att spela in via DV IN-ingången

DV IN-ingången på den här brännaren följer i.LINK-standard. Det går att ansluta vilken annan apparat som helst som är försedd med ett i.LINK (DV)-uttag och spela in digitala signaler. Följ anvisningarna i avsnittet ”Förberedelser för DV-kopiering”, och gå sedan vidare till avsnittet om kopiering. För närmare information om i.LINK, se ”Angående i.LINK (gäller endast RDR-HX710/HX910)” på sidan 108.

Tips

Om du tänker redigera materialet efter det att du kopierat det, så använd DV IN-ingången och spela in på en DVD-RW-skiva (i VR-format) eller på hårddisken.

Förberedelser för DV-kopiering

Det går att ansluta en digital videokamera till DV IN-ingången för att spela in eller redigera material från ett band i DV/Digital 8-format. Det är hur lätt som helst eftersom brännaren snabbspolar bandet åt dig – du behöver inte göra något på den digitala videokameran. Gör följande för att börja använda DV-redigeringsfunktionerna på den här brännaren.

Se även bruksanvisningen till den digitala videokameran innan du kopplar in den.

Anmärkningar

- DV IN-uttaget är endast en ingång. Det matas inte ut några signaler via det uttaget.
- Det går inte att använda DV IN-ingången om:
 - din digitala videokamera inte fungerar tillsammans med den här brännaren. Anslut i så fall kameran till LINE IN-ingången och följ anvisningarna i avsnittet ”Inspelning från ansluten utrustning utan timer” på sidan 53.
 - insignalen inte är i DVC-SD-format. Koppla inte in en digital videokamera i MICRO MV-format även om den har ett i.LINK-uttag.
 - bilderna på bandet innehåller kopieringsskyddssignaler, som begränsar möjligheterna till inspelning.
- Om du vill kunna spela skivan i andra DVD-apparater så slutbehandla den (sidan 40).

Anslutningar

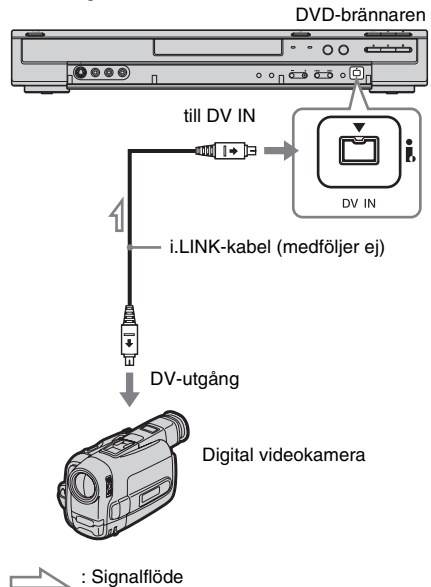

1 Tryck på HDD eller DVD för att välja inspelningsdestination.

Om du valde DVD så lägg i en skiva (se ”Hur man lägger i en skiva” på sidan 30).

2 Sätt i originalbandet i DV/Digital 8-format i den digitala videokameran.

För att det ska gå att spela in eller redigera på brännaren, måste den digitala videokameran vara inställd på videoupplagsläget.

3 Tryck uppregade gånger på INPUT SELECT på fjärrkontrollen för att välja "DV".

Det som visas på frontpanelens display ändras på följande sätt:

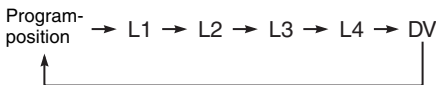

4 Tryck uppregade gånger på REC MODE på fjärrkontrollen för att välja inspelningsformat.

Inspelningsformatet ändras på följande sätt:



Se sidan 42 för närmare detaljer om inspelningsformaten.

5 Tryck på TOOLS på fjärrkontrollen för att välja "DV-ljud in", och tryck sedan på ENTER. Ställ sedan in vilket ljud som ska matas in.

"Stereo 1" (standardinställningen): Bara originalljudet spelas in. Låt detta läge vara inställt i vanliga fall när du kopierar band i DV-format.

"Mix": Både stereokanal 1 och 2 spelas in.

"Stereo 2": Bara det pålagda ljudet spelas in.

Välj bara "Mix" eller "Stereo 2" om du har lagt på en extra ljudkanal för materialet som är inspelat med den digitala videokameran.

Nu är du klar att börja kopiera. Välj en av kopieringsmetoderna på följande sidor.

⚠ Anmärkningar

- Det går inte att ansluta mer än en digital videoapparat till brännaren samtidigt.
- Det går inte att styra brännaren med hjälp av någon annan apparat eller med en annan brännare av samma modell.
- Det går inte att spela in datumet, klockan eller innehållet i kassetminnet på skivan.
- Vid inspelning från ett band i DV/Digital 8-format som är inspelat med flera ljudspår, t.ex. ett band med flera olika samplingsfrekvenser (48 kHz, 44,1 kHz, eller 32 kHz), matas det inte ut något ljud eller ljudet låter konstigt på det ställe på skivan där samplingsfrekvensen ändras.
- För att det ska gå att använda brännarens "Autom. Kapitelindelning"-funktion (sidan 81) måste klockan på den digitala videokameran vara rätt ställd vid tagningen.
- Det kan hända att bilden som spelas in påverkas tillfälligt om bildstorleken ändras i det inspelade materialet, eller om det inte finns någonting inspelat på bandet.

🔧 Tips

- Det går att stänga av brännaren medan kopieringen pågår. Brännaren gör färdigt kopieringen även om den stängs av.
- Det går att justera inställningarna för inspelningsbilden före inspelningen. Se "Justering av bildkvaliteten och storleken för inspelning" på sidan 48.

Kopiering av ett helt band i DV-format (enknappskopiering)

HDD +RW -RWVR -RWVideo +R -R

Det går att spela in hela innehållet på ett band i DV/Digital 8-format på en skiva med en enda tryckning på ONE-TOUCH DUB-knappen på brännaren. Brännaren styr den digitala videokameran under hela processen och avslutar sedan inspelningen.

◆ Hur kapitel skapas

Materialet som kopieras till hårddisken eller en DVD-skiva lagras som en enda titel. När punkten ”Autom. Kapitelindelning” bland ”Funktioner”-inställningarna är inställd på ”På” delas denna titel upp i kapitel. Vid kopiering till hårddisken eller en DVD-RW-skiva (i VR-format) blir varje tagningssession på bandet till ett kapitel på skivan. För andra sorters skivor delar brännaren upp titeln i kapitel med ungefär 6 minuters mellanrum.

Utför steg 1 till 5 i avsnittet ”Förberedelser för DV-kopiering” på sidan 79, och tryck sedan på ONE-TOUCH DUB på brännaren.

Brännaren spolar tillbaka bandet och börjar sedan spela in innehållet på bandet. När inspelningen är klar spolar brännaren tillbaka bandet i den digitala videokameran.

För att avbryta kopieringen mitt i

Öppna locket på fjärrkontrollen och tryck på ■ REC STOP. Observera att det kan ta ett par sekunder för brännaren att avsluta inspelningen.

🔧 Tips

- Om du ställer in punkten ”Slutbehandla skivan” under ”Enknappskopiering” på ”Auto” bland ”Funktioner”-inställningarna (sidan 95) slutbehandlas den inspelade skivan automatiskt när inspelningen är klar (utom för DVD-RW-skivor (i VR-format)).
- Det går att spela upp en annan, redan inspelad titel på hårddisken medan enknappskopieringen pågår.

⚡ Anmärkningar

- Om det förekommer ett blankt mellanrum på över 5 minuter mellan inspelningarna på bandet, avslutas enknappskopieringen automatiskt.
- Brännaren spelar in ett blankt avsnitt på 5 minuter innan den avslutar kopieringen. Om du vill avbryta inspelningen av det blanka avsnittet så tryck på ■ REC STOP.

Programredigering

HDD +RW -RWVR -RWVideo +R -R

Det går att välja scener på ett band i DV/Digital 8-format och sedan automatiskt spela in valda scener på hårddisken eller en DVD-skiva.

För att använda den här funktionen behöver du göra följande:

Anslut den digitala videokameran och gör klart för inspelning



Välj och redigera de scener som du vill kopiera

Snabbspola bandet framåt och bakåt med hjälp av brännarens fjärrkontroll för att välja scener. Valda scener kopieras inte till skivan ännu i det här läget. Brännaren lagrar bara IN- och UT-punkterna i minnet för scenerna som är valda för kopiering. Det går även att nollställa scenvalet, välja bort scener, eller ändra ordningen mellan scenerna.



Kopiera valda scener

När du valt färdigt scenerna snabbspolar brännaren automatiskt bandet fram och tillbaka och spelar in scenerna på hårddisken eller en DVD-skiva.

◆ Hur kapitel skapas

Materialet som kopieras till hårddisken eller en DVD-skiva lagras som en enda titel. När punkten ”Autom. Kapitelindelning” bland ”Funktioner”-inställningarna är inställd på ”På” delas denna titel upp i kapitel. Vid kopiering till hårddisken eller en DVD-RW-skiva (i VR-format) blir varje tagningssession på bandet till ett kapitel på skivan. För andra sorters skivor delar brännaren upp titeln i kapitel med ungefär 6 minuters mellanrum.

1 Utför steg 1 till 5 i ”Förberedelser för DV-kopiering” på sidan 79, och tryck sedan på SYSTEM MENU.

2 Välj "DV-REDIGERING" och tryck på ENTER.

På skärmen blir du tillfrågad om du vill börja välja scener.

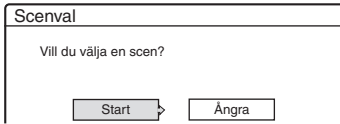

- Om du tidigare har lagrat ett program blir du tillfrågad om du vill redigera ett redan befintligt program eller skapa ett nytt program. Om du vill fortsätta att redigera ett redan befintligt program, så välj "Sparade data" och gå vidare till steg 6.

3 Välj "Start" och tryck på ENTER.

Skärmen för inställning av IN-punkten (början på scenen) tänds. Scenen börjar spelas upp i bakgrunden.

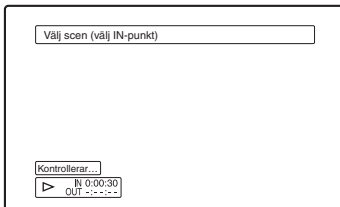

4 Välj IN-punkt genom att trycka på <</>>, och tryck sedan på ENTER.

Skärmen för inställning av UT-punkten (slutet på scenen) tänds. Scenen börjar spelas upp i bakgrunden från och med IN-punkten.

5 Välj UT-punkt genom att trycka på <</>>, och tryck sedan på ENTER.

På skärmen blir du tillfrågad om du vill lägga till vald scen på scenlistmenyn. Om du vill förgranska scenen så välj "Förgranska". Om du vill ändra IN-punkten eller UT-punkten så välj "Ändra IN" respektive "Ändra OUT", och gör sedan om proceduren från och med steg 4.

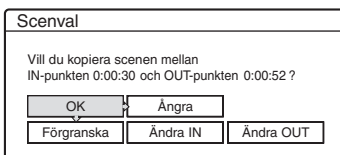

6 Välj "OK" och tryck på ENTER.

En ny scenlistmeny tänds med vald scen. Om du vill lägga till en scen så välj "Lägg till".

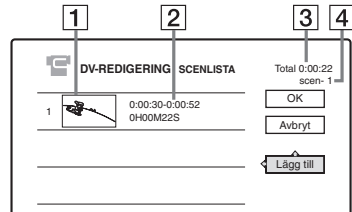

- 1 Tumnagelbild
- 2 Tidsinformation
- 3 Total längd för programmet
- 4 Totalt antal scener

7 När du är färdig med att lägga till scener, så välj den scen som du vill redigera och tryck på ENTER.

Undermenyn tänds.

"Flytta": Används för att ändra scenordningen. Följ anvisningarna på skärmen för att ändra ordningen genom att trycka på ↑/↓ och ENTER.

"Radera": Används för att radera scenen. När du ombeds att bekräfta så välj "OK".

"Förgranska": Används för att spela upp vald scen.

"Ändra IN": Används för att ändra startpunkten för scenen. Gör om proceduren från och med steg 4.

"Ändra OUT": Används för att ändra slutpunkten för scenen. Gör om proceduren från och med steg 5.

8 När du är klar med redigeringen av scenlistan så välj "OK" och tryck på ENTER.

Skärmen för inmatning av titelnamnet tänds. Om du vill mata in ett nytt namn så välj "Mata in", och följ anvisningarna på sidan 38.

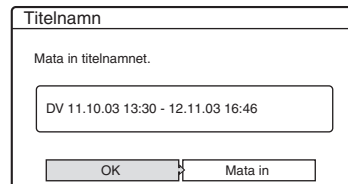

9 Välj "OK" och tryck på ENTER.

Standardtitelnamnet ställs in, och på skärmen blir du tillfrågad om du vill börja spela in. Om du vill byta skivtyp så välj "Medium" och tryck på \uparrow/\downarrow . Om du vill byta kopieringsformat så välj "Kopier.format" och tryck på \uparrow/\downarrow .

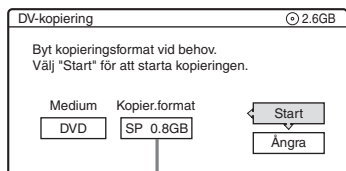

Nödvändig datakapacitet för kopieringen.

10 Välj "Start" och tryck på ENTER.

Brännaren börjar spela in innehållet på bandet i den inprogrammerade ordningen.

- Om inspelningen inte får plats på grund av det kopieringsformat som är valt, blir du tillfrågad på skärmen om du vill fortsätta. Om du vill ändra kopieringsformatet så välj "Återställ" och gör om proceduren från och med steg 9.

Om du vill låta brännaren ställa in kopieringsformatet automatiskt så välj "Autokopiering".

- Om det inte finns tillräckligt med skivutrymme ens efter att du ändrat kopieringsformatet, blir du tillfrågad på skärmen om du bara vill spela in så långt det går.

Om du vill fortsätta så välj "OK".

⚡ Anmärkningar

- Det kan hända att materialet som spelas in på hårddisken eller en DVD-skiva inte blir inspelat på skivan på inprogrammerat sätt om bandets tidskod inte är sekventiell eller om det förekommer blanka mellanrum mellan inspelningarna på bandet. Se i så fall "Inspelning från ansluten utrustning utan timer" på sidan 53.
- Det kan hända att programmets start- och slutpunkter blir annorlunda än vad du ställt in om något av följande gäller för bandet i DV/Digital 8-format som du spelar in ifrån:
 - Inspelningsformatet har ändrats under inspelningens gång.
 - Det förekommer ett blankt mellanrum mitt i det inspelade materialet på bandet.
- Om man ställer in början på bandet som IN-punkt och slutet på bandet som UT-punkt kan det hända att IN- och UT-punkterna flyttas en aning vid kopieringen.
- Det går inte att ställa in en scen på mindre än en sekund.

För att avbryta kopieringen mitt i

Öppna locket på fjärrkontrollen och tryck på

■ REC STOP. Observera att det kan ta ett par sekunder för brännaren att avsluta inspelningen.

Antennmottagning och språkinställningar (Inställningar)

Skärmen "Inställningar" används för att göra inställningar för brännarens mottagardel, klocka och programpositioner.

- 1 Tryck på **SYSTEM MENU** medan brännaren är i stoppläge.
- 2 Välj **"INSTÄLLNINGAR"** och tryck på **ENTER**.
- 3 Välj **"Inställningar"** och tryck på **ENTER**.

Alternativen på skärmen "Inställningar" tänds. Standardinställningarna är understrukna.

Om du vill släcka skärmen igen så tryck upprepad gång på **SYSTEM MENU**.

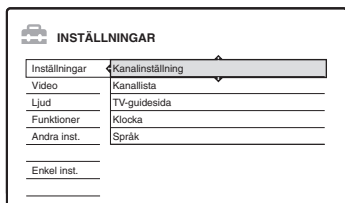

Kanalinställning

Används för att ställa in programpositioner för hand.

Om vissa programpositioner inte gick att ställa in med "Enkel inställning"-funktionen kan du ställa in dem för hand.

Om det inte hörs något ljud eller om bilden är förvrängd kan det bero på att fel mottagningssystem blivit inställt under "Enkel inställning". Ställ in rätt mottagningssystem för hand med hjälp av nedanstående procedur.

- 1 Välj **"Kanalinställning"** under "Inställningar" och tryck på **ENTER**.

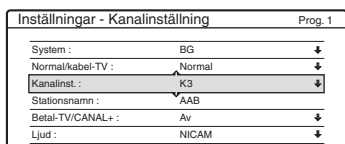

- 2 Tryck på **PROG +/-** för att välja programposition.

Vald programposition

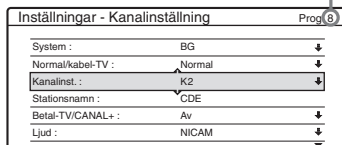

- 3 Välj **"System"** och tryck på **ENTER**.

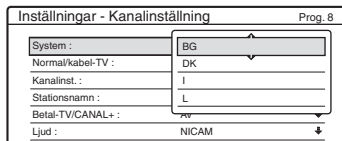

- 4 Välj lämpligt TV-system, BG, DK, I, eller L, och tryck sedan på **ENTER** (sidan 85).

BG	Välj det här läget i Västeuropa, utom i de länder som listas under "Mottagningsbara kanaler" på sidan 85.
DK	Välj det här läget i Östeuropa.
I	Välj det här läget i Storbritannien och på Irland.
L	Välj det här läget i Frankrike.

- 5 Välj **"Normal/kabel-TV"** och tryck på **ENTER**.

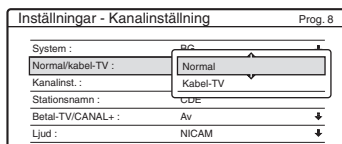

- 6 Välj **"Normal"** och tryck på **ENTER**.
Välj **"Kabel-TV"** för att ställa in kabel-TV-kanaler (CATV).
- 7 Välj **"Kanalinst."** och tryck på **ENTER**.

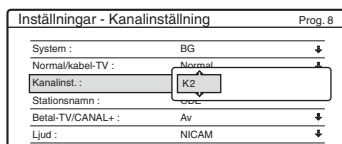

8 Tryck upprepade gånger på \uparrow/\downarrow tills önskad kanal visas, och tryck sedan på ENTER. Kanalerna avsökts i ordningen i nedanstående tabell.

- Om du vet numret på önskad kanal kan du använda sifferknapparna. Om du t.ex. vill ställa in kanal 5, så tryck först på "0" och därefter på "5". Tryck sedan på ENTER.

9 Välj "Ljud" och tryck på ENTER.

The screenshot shows the 'Inställningar - Kanalinställning' menu for 'Prog. 8'. The 'Ljud' option is highlighted, and the 'NICAM' option is selected in the dropdown menu. Other options include 'Standard'.

NICAM	Låt det här läget vara inställt i vanliga fall.
Standard	Välj det här läget om ljudet för NICAM-sändningar är dåligt.

10 Välj "NICAM" och tryck på ENTER.

11 Välj "AFT" och tryck på ENTER.

The screenshot shows the 'Inställningar - Kanalinställning' menu for 'Prog. 8'. The 'AFT' option is highlighted, and the 'På' option is selected in the dropdown menu. Other options include 'Av'.

På	Används för att slå på den automatiska fininställningsfunktionen. Låt det här läget vara inställt i vanliga fall.
Av	Gör det möjligt att justera bilden för hand.

12 Välj "På" för att slå på AFT-funktionen, och tryck sedan på ENTER.

- Om den automatiska fininställningsfunktionen inte fungerar ordentligt så välj "Av" och tryck på ENTER. Tryck på \leftarrow/\rightarrow när fininställningsmätaren tänds tills bilden blir så tydlig som möjligt, och tryck sedan på ENTER.
- Om du vill ställa in fler kanaler så gör om proceduren från och med steg 2.

◆ Mottagningsbara kanaler

TV-system	Kanaltäckning
BG (Västeuropa, utom de länder som listas nedan)	E2 - E12 VHF Italien A - H VHF E21 - E69 UHF S1 - S20 CATV S21 - S41 HYPER S01 - S05 CATV
DK (Östeuropa)	R1 - R12 VHF R21 - R69 UHF S1 - S20 CATV S21 - S41 HYPER S01 - S05 CATV
I (Storbritannien/Irland)	Irland A - J VHF Sydafrika 4 - 13 VHF B21 - B69 UHF S1 - S20 CATV S21 - S41 HYPER S01 - S05 CATV
L (Frankrike)	F2 - F10 VHF F21 - F69 UHF B - Q CATV S21 - S41 HYPER

◆ För att ställa in franska kabelkanaler

Den här brännaren kan avsökta CATV-kanalerna B till Q och HYPER-frekvenskanalerna S21 till S41. På kanalinställningsmenyn listas de kanalerna som S1 till S44. Kanal B anges t.ex. som nummer S1 på kanalinställningsmenyn, och kanal Q som nummer S23 (se nedanstående tabell). Om den CATV-kanal som du vill ställa in anges med sin frekvens (t.ex. 152,75 MHz), så leta upp motsvarande kanalnummer i nedanstående tabell.

Motsv. kanal	Kanalin-ställnings-nummer	Mottagningsbart frekvensområde (MHz)
B	S1	116,75-124,75
C	S2	124,75-132,75
D	S3	132,75-140,75
D	S4	140,75-148,75
E	S5	148,75-156,75

Motsv. kanal	Kanalinställningsnummer	Mottagningsbart frekvensområde (MHz)
F	S6	156,75–164,75
F	S7	164,75–172,75
G	S8	172,75–180,75
H	S9	180,75–188,75
H	S10	188,75–196,75
I	S11	196,75–204,75
J	S12	204,75–212,75
J	S13	212,75–220,75
K	S14	220,75–228,75
L	S15	228,75–236,75
L	S16	236,75–244,75
M	S17	244,75–252,75
N	S18	252,75–260,75
N	S19	260,75–268,75
O	S20	268,75–276,75
P	S21	276,75–284,75
P	S22	284,75–292,75
Q	S23	292,75–300,75
S21	S24	299,25–307,25
S22	S25	307,25–315,25
S23	S26	315,25–323,25
S24	S27	323,25–331,25
S25	S28	331,25–339,25
S26	S29	339,25–347,25
S27	S30	347,25–355,25
S28	S31	355,25–363,25
S29	S32	363,25–371,25
S30	S33	371,25–379,25
S31	S34	379,25–387,25
S32	S35	387,25–395,25
S33	S36	395,25–403,25
S34	S37	403,25–411,25
S35	S38	411,25–419,25
S36	S39	419,25–427,25
S37	S40	427,25–435,25
S38	S41	435,25–443,25

Motsv. kanal	Kanalinställningsnummer	Mottagningsbart frekvensområde (MHz)
S39	S42	443,25–451,25
S40	S43	451,25–459,25
S41	S44	459,25–467,25

Stationsnamn

Används för att mata in ett nytt stationsnamn (på upp till 5 tecken) eller ändra namnet. Brännaren måste ta emot kanalinformation (t.ex. SMARTLINK-information) för att stationsnamnet ska kunna visas automatiskt.

- 1 Välj ”Kanalinställning” under ”Inställningar” och tryck på ENTER.

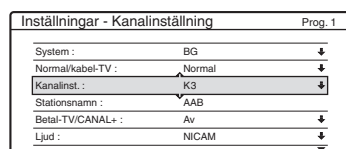

- 2 Tryck på PROG +/- för att välja den programposition som du vill mata in eller ändra stationsnamnet för.
- 3 Välj ”Stationsnamn” och tryck på ENTER. Teckeninmatningsskärmen tänds.

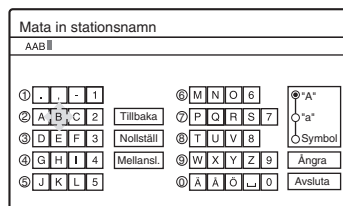

Se sidan 38 om hur man matar in tecken.

- 4 Välj ”Avsluta” och tryck på ENTER.

Betal-TV/CANAL+

Används för att ställa in betal-TV/Canal Plus-kanaler.

Se sidan 28 för närmare detaljer.

Kanallista (ändring/avstängning av kanaler)

Används för att ändra eller stänga av vissa programpositioner efter det att kanalerna är inställda. Om det finns programpositioner som inte används eller innehåller kanaler som du inte behöver, kan du stänga av dem.

Det går även att ändra stationsnamn. Om ett stationsnamn inte visas går det att mata in för hand.

- 1 Välj "Kanallista" under "Inställningar" och tryck på ENTER.

Prog.	Kanal	Namn
1	K3	AAB
2	K5	FGH
3	K12	
4	K21	
5	K23	
6	K24	PQR

- 2 Tryck på \uparrow/\downarrow för att välja raden som innehåller den programposition som du vill ändra eller stänga av.
För att ändra programpositionen trycker man på ENTER och går vidare till steg 3.
För att stänga av den trycker man på CLEAR och går vidare till steg 5. Avstängda positioner hoppas över när man trycker på PROG +/-.

För att bläddra till sidorna för programposition 7 till 99 trycker man uppregade gånger på \uparrow/\downarrow .

- 3 Tryck på \uparrow/\downarrow tills valmarkeringen flyttas till raden för önskad programposition. Vald kanal skjuts in på den nya programpositionen.

Prog.	Kanal	Namn
1	K3	AAB
2	K12	
3	K21	
4	K5	FGH
5	K23	
6	K24	PQR

- 4 Tryck på ENTER för att bekräfta inställningen.
- 5 Om du vill ändra eller stänga av ytterligare programpositioner så upprepa proceduren från och med steg 2.

Anmärkning

Var noga med att välja rätt när du väljer en programposition som ska stängas av. Om du råkar stänga av fel programposition måste du ställa in den kanalen för hand igen.

TV-guidesida

Vissa sändarsystem har en teletext-tjänst* (text-TV) där hela program och deras data (titel, datum, kanal, inspelningsstarttid, osv.) lagras dag för dag. Det finns en TV-guidesida för varje veckodag. När brännaren spelar in ett program hämtar den automatiskt programnamnet från teletext-sidorna och lagrar det som titelnamn. Numren på TV-guidesidorna beror helt och hållet på sändningsinnehållet och kan därför ändras. I så fall kan det hända att du måste ställa in de TV-guidesidnumren för hand på TV-guidesidmenyn.
* Saknas i somliga områden.

- 1 Välj "TV-guidesida" under "Inställningar", och tryck på \rightarrow eller ENTER. TV-guidesidmenyn tänds.
 - 2 Välj den programposition för vilken du vill ställa in eller ändra TV-guidesidan genom att trycka på PROG +/-.
- TV-guidesidnumren (t.ex. P301) visas automatiskt när brännaren upptäcker dem.

	Prog. 4
Sön	P 301
Mån	P 302
Tis	P 303
Ons	P 304
Tors	P 305
Fre	P 306
Lör	P 307

- Om brännaren inte upptäcker några sidnummer (P000) måste du ställa in rätt TV-guidesidnummer för hand.

	Prog. 4
Sön	P 000
Mån	P 000
Tis	P 000
Ons	P 000
Tors	P 000
Fre	P 000
Lör	P 000

- 3** Välj det TV-guidesidnummer som du vill ändra och tryck på ENTER.

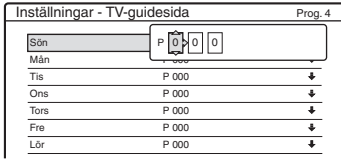

- 4** Tryck på sifferknapparna eller ←/↑/↓/→ för att mata in TV-guidesidnumret, och tryck sedan på ENTER för att bekräfta inställningen.

- Om du råkar göra fel så tryck på CLEAR och mata sedan in rätt nummer.

Om du vill ställa in eller ändra ytterligare TV-guidesidnummer så upprepa steg 3 och 4 ovan.

Tips

Om du vill se teletext-information på TV-skärmen under sändningens gång, så gå över till TV:ns mottagare genom att trycka på  TV/VIDEO.

Anmärkningar

- Mata in "000" i steg 4 ovan om du inte vill använda TV-guidesidnumren för automatisk namninmatning. I stället lagrar brännaren ett standardtitelnamn (programposition, starttid - stopptid).
- Se teletext-informationen på TV-skärmen för att hitta TV-guidesidnummer med titlar på program och deras starttider.
- Om teletext-TV-guiden har en sida som alltid visar dagens program, så mata in den sidan för alla dagar.
- Om du börjar spela in mer än tre minuter innan den schemalagda programstarten, kan det hända att rätt namninformation inte överförs.
- Observera att det kan hända att den här funktionen inte fungerar ordentligt med program som sänds av vissa stationer.
- Om sändaren uppdaterar teletext-informationen i samma ögonblick som inspelningen startar kan det hända att namnet som ställs in för titeln inte motsvarar det inspelade programmet. I så fall kan det hända att du måste mata in rätt namn för hand (sidan 38).

Klocka

Automatisk justering

Används för att slå på den automatiska klockinställningsfunktionen när en kanal i ditt område sänder ut en tidssignal.

- 1** Välj "Klocka" under "Inställningar" och tryck på ENTER.
- 2** Välj "Automatisk justering" och tryck på ENTER.

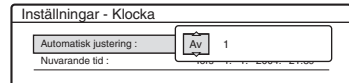

- 3** Välj "På" och tryck på →.
- 4** Tryck upprepade gånger på ↑/↓ tills programpositionen för stationen som sänder ut tidssignalen visas, och tryck sedan på ENTER.

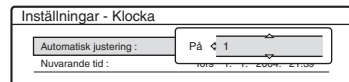

- Om brännaren inte tar emot någon tidssignal från någon station ändras "Automatisk justering" automatiskt tillbaka till "Av" och menyn för manuell klockinställning tänds på skärmen.

Tips

När punkten "Automatisk justering" är inställd på "På" aktiveras den automatiska klockinställningsfunktionen varje gång brännaren stängs av.

Anmärkning

Den automatiska klockinställningsfunktionen fungerar inte när brännaren är i standbyläge för synkroniserad inspelning.

◆ För att ställa klockan för hand

Om den automatiska klockinställningsfunktionen inte kan ställa klockan ordentligt där du bor, så prova att använda en annan station för den automatiska klockinställningsfunktionen eller ställ klockan för hand.

- 1** Välj "Klocka" under "Inställningar" och tryck på ENTER.
- 2** Välj "Automatisk justering" och tryck på ENTER.

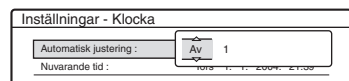

- Välj "Av" och tryck på ENTER.
- Välj "Nuvarande tid" och tryck på ENTER.

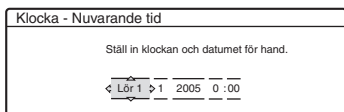

- Tryck på \uparrow/\downarrow för att ställa in datumet, och tryck sedan på \rightarrow .
Ställ in månaden, året, timmar och minuter i tur och ordning. Tryck på \leftarrow/\rightarrow för att välja den punkt som ska ställas in, och tryck sedan på \uparrow/\downarrow för att ställa in siffrorna. Veckodagen ställs in automatiskt.

Om du vill ändra siffrorna så tryck på \leftarrow för att hoppa tillbaka till den punkt som ska ändras, och tryck sedan på \uparrow/\downarrow .

- Tryck på ENTER för att sätta igång klockan.

Språk

OSD (Information på TV-skärmen)

Används för att välja visningsspråk på skärmen.

DVD-meny (gäller endast DVD VIDEO)

Används för att välja språk för DVD-menyn.

Ljud (gäller endast DVD VIDEO)

Används för att välja språk för ljudspåret.

När "Original" är inställt används det språk som har företräde på skivan.

Textning (gäller endast DVD VIDEO)

Används för att välja språk för textningen som finns inspelad på skivan.

När "Följ ljudet" är inställt ändras textningsspråket i förhållande till det språk som är inställt för ljudspåret.

Tips

Om du väljer "Övriga" för "DVD-meny", "Textning" eller "Ljud" kan du välja ett språk i "Språkordlista" på sidan 116 och mata in motsvarande kod med sifferknapparna.

Anmärkning

Om du väljer ett språk för "DVD-meny", "Textning" eller "Ljud" som inte finns inspelad på DVD VIDEO-skivan, används ett av de inspelade språken automatiskt.

Bildinställningar (Video)

Videoinställningarna används för att justera olika bildrelaterade inställningar som storleken och färgerna.

Välj lämpliga inställningar i förhållande till den sorts TV, mottagare eller dekoder som är ansluten till DVD-brännaren.

- Tryck på **SYSTEM MENU** medan brännaren är i stoppläge.
- Välj **"INSTÄLLNINGAR"** och tryck på **ENTER**.
- Välj **"Video"** och tryck på **ENTER**.
Följande inställningsmöjligheter visas på "Video"-skärmen. Standardinställningarna är understruktna.

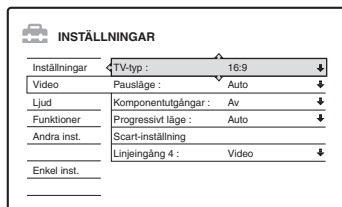

TV-typ

Används för att ställa in bildstorleken vid uppspelning av en titel som är inspelad från videomaterial i 16:9-format (sidan 48) eller en färdigköpt DVD-film i 16:9-format. Ställ in storleken för uppspelningsbilden i förhållande till den sorts TV som är ansluten (bredbilds-TV eller en vanlig TV med 4:3-skärm)

<u>16:9</u>	Välj det här läget när en bredbilds-TV eller en TV med bredbildsfunktion är ansluten.
4:3 Letter Box	Välj det här läget när en TV med 4:3-skärm är ansluten. Bilden visas i bredbildsformat med svarta band upptill och nedtill på skärmen.
4:3 Pan Scan	Välj det här läget när en TV med 4:3-skärm är ansluten. Bilden visas automatiskt i bredbildformat över hela skärmen, och de delar som inte får plats skärs av.

16:9



4:3 Letter Box



4:3 Pan Scan



⚙ Anmärkning

Beroende på skivan kan det hända att läget "4:3 Letter Box" väljs automatiskt i stället för "4:3 Pan Scan" eller tvärtom.

Pausläge (gäller endast hårddisken/DVD-skivor)

Används för att välja bildkvalitet i pausläge.

<u>Auto</u>	Bilden, inklusive föremål som rör sig, matas ut utan flimmer. Låt det här läget vara inställt i vanliga fall.
<u>Bildruta</u>	Bilden, inklusive föremål som inte rör sig, matas ut med hög upplösning.

Komponentutgångar

Används för att välja om videosignaler ska matas ut via COMPONENT VIDEO OUT-utgångarna.

<u>På</u>	Komponentvideosignaler matas ut. Välj det här läget när du vill titta på progressiva signaler.
<u>Av</u>	Inga signaler matas ut.

⚙ Anmärkningar

- När punkten "Linjeutgång 1" är inställd på "RGB", går det inte att ställa in punkten "Komponentutgångar" på "På".
- Ställ inte in "Av" om brännaren är ansluten till en bildskärm eller en projektor enbart via COMPONENT VIDEO OUT-uttagen. Om man ställer in "Av" i det fallet kan det hända att bilden inte visas alls.

Progressivt läge

DVD-mjukvara kan delas in i två grupper: filmbaserat material och videobaserat material. Videobaserat material är gjort för TV, t.ex. TV-serier och komediprogram, och bilden visas med 30 rutor/60 fält (25 rutor/50 fält) per sekund. Filmbaserat material bygger på biograffilmer och bilden visas med 24 rutor per sekund. Somliga DVD-skivor innehåller både videomaterial och filmmaterial.

För att sådana bilder ska kunna visas på ett naturligt sätt på skärmen när de matas ut i progressivt format (med 50 eller 60 rutor per sekund), måste den progressiva videosignalen omvandlas så att den motsvarar den typ av DVD-material man tittar på.

Det går att fininställa den progressiva 525p/625p-videosignalen som matas ut när man trycker på PROGRESSIVE ("PROGRESSIVE" tänds). Observera att en TV som klarar progressivt format måste vara ansluten till COMPONENT VIDEO OUT-uttagen (sidan 14).

<u>Auto</u>	Materialets typ (filmbaserat eller videobaserat) avkänns automatiskt och motsvarande omvandlingsläge ställs in. Låt det här läget vara inställt i vanliga fall.
<u>Video</u>	Används för att fast ställa in omvandlingsläget för videobaserat material.

Scart-inställning

Används för att ställa in hur signaler ska matas in/ut via SCART-uttagen på brännarens bakpanel. Välj inställning för respektive punkt nedan i förhållande till de uttag och den metod som ska användas.

◆ Linjeutgång 1

Används för att välja metod för att mata ut videosignaler via LINE 1 – TV-uttaget.

<u>RGB</u>	RGB-signaler matas ut.
<u>Video</u>	Videosignaler matas ut.
<u>S-video</u>	S-videosignaler matas ut.

⚡ Anmärkningar

- Om TV:n inte kan hantera S-videosingler eller RGB-signaler visas det ingen bild på TV-skärmen även om man väljer "S-video" eller "RGB". Se bruksanvisningen som följde med TV:n.
- Det går inte att välja "RGB" när punkten "Komponentutgångar" ovan är inställd på "På".
- SMARTLINK fungerar bara när "Video" är inställt.

◆ Linjeingång 3

Används för att välja metod för att mata in videosingler via LINE 3/DECODER-ingången. Om den här inställningen inte motsvarar den sorts videosingler som matas in blir bilden dålig.

<u>Video/ RGB</u>	Videosingler eller RGB-signaler matas in.
Dekoder	Välj det här läget när en betal-TV/ Canal Plus-dekoder är ansluten.
S-video	S-videosingler matas in.

◆ Linjeutgång 3

Används för att välja metod för att mata ut videosingler via LINE 3/DECODER-uttaget.

<u>Video</u>	Videosingler matas ut.
S-video	S-videosingler matas ut.

Linjeingång 4

Används för att välja metod för att mata in videosingler via LINE 4 IN-ingången på baksidan av brännaren.

<u>Video</u>	Videosingler matas in.
S-video	S-videosingler matas in.

Ljudinställningar (Ljud)

"Ljud"-inställningarna gör det möjligt att justera ljudet efter uppspelnings- och anslutningsförhållandena.

1 Tryck på SYSTEM MENU medan brännaren är i stoppläge.

2 Välj "INSTÄLLNINGAR" och tryck på ENTER.

3 Välj "Ljud" och tryck på ENTER.

Följande inställningsmöjligheter visas på "Ljud"-skärmen. Standardinställningarna är understrukna.

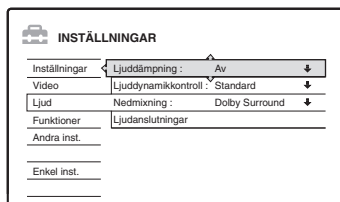

Ljuddämpning

Om uppspelningsljudet låter förvrängt så ställ in den här punkten på "På". Brännaren sänker nivån för ljudet som matas ut.

Den här funktionen påverkar ljudet som matas ut via följande uttag:

- LINE 2 OUT R-AUDIO-L-utgångarna
- LINE 1 – TV-uttaget
- LINE 3/DECODER-uttaget

<u>På</u>	Välj det här läget om uppspelningsljudet i högtalarna låter förvrängt.
<u>Av</u>	Låt det här läget vara inställt i vanliga fall.

Ljuddynamikkontroll (kontroll av dynamikomfånget) (gäller endast DVD-skivor)

Den här funktionen gör ljudet tydligare när man skruvar ner volymen när man spelar en DVD-skiva som följer "Ljuddynamikkontroll"-normerna. Detta påverkar ljudet som matas ut via följande uttag:

- LINE 2 OUT R-AUDIO-L-utgångarna
- LINE 1 - TV-uttaget
- LINE 3/DECODER-uttaget
- DIGITAL OUT (OPTICAL eller COAXIAL)-utgången, men bara när punkten "Dolby Digital" är inställd på "D-PCM" (sidan 92).

Standard	Låt det här läget vara inställt i vanliga fall.
TV-läge	Används för att göra svaga ljud tydligare när man skruvar ner volymen.
Brett omfång	Ger en känsla av att man befinner sig på en live-konsert.

Nedmixning (gäller endast DVD-skivor)

Används för att ställa in hur ljudet ska mixas ner till två kanaler för DVD-skivor som innehåller bakre ljudkomponenter (kanaler) eller är inspelade i Dolby Digital-format. För närmare detaljer om de bakre ljudkomponenterna, se "4. Kontroll av uppspelningstid och uppspelningsinformation" på sidan 36. Den här funktionen påverkar ljudet som matas ut via följande uttag:

- LINE 2 OUT R-AUDIO-L-utgångarna
- LINE 1 - TV-uttaget
- LINE 3/DECODER-uttaget
- DIGITAL OUT (OPTICAL eller COAXIAL)-utgången när punkten "Dolby Digital" är inställd på "D-PCM" (sidan 92).

Dolby Surround	Låt det här läget vara inställt i vanliga fall. Mångkanaliga ljudsignaler matas ut genom två kanaler så att det går att uppleva surroundljud.
Normal	Mångkanaliga ljudsignaler mixas ner till två kanaler för att skickas genom en stereoanläggning.

Ljudanslutningar

Följande inställningspunkter används för att välja hur ljudsignalerna ska matas ut när en komponent som t.ex. förstärkare (receiver) med en digital ingång är ansluten.

Se "Steg 4: Anslutning av ljudkablarna" på sidan 17 för närmare detaljer om anslutningarna. Om du ställer in "Digital utgång" på "På" så ställ även in punkterna "Dolby Digital", "MPEG", "DTS", och "48kHz/96kHz PCM".

Om en komponent ansluts som inte kan hantera vald sorts ljudsignaler, matas det ut kraftiga störningar ur högtalarna (eller det hörs inget ljud alls), vilket kan leda till såväl hörselskador som skador på högtalarna.

- 1 Välj "Ljudanslutningar" under "Ljud" och tryck på ENTER.

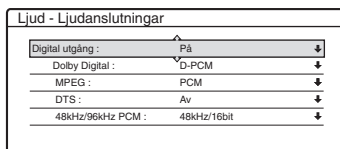

- 2 Välj "Digital utgång" och tryck på ENTER.

På	Låt det här läget vara inställt i vanliga fall.
Av	Den digitala kretsens inverkan på den analoga kretsen blir minimal.

- 3 Välj "På" och tryck på ENTER.

- 4 Ställ in vilken sorts digital utsignal som ska användas.

- Dolby Digital (gäller endast hårddisken/DVD-skivor)

Används för att välja signaltyp för Dolby Digital-signaler.

D-PCM	Välj det här läget när brännaren är ansluten till en ljudkomponent som saknar inbyggd Dolby Digital-dekoder. Surroundeffekten för signalerna som matas ut bestäms av inställningen för punkten "Nedmixning" bland "Ljud"-inställningarna.
Dolby Digital	Välj det här läget när brännaren är ansluten till en ljudkomponent med inbyggd Dolby Digital-dekoder.

- DTS (gäller endast DVD VIDEO)
Används för att välja om DTS-signalerna ska matas ut eller ej.

<u>På</u>	Välj det här läget när brännaren är ansluten till en ljudkomponent med inbyggd DTS-dekoder.
<u>Av</u>	Välj det här läget när brännaren är ansluten till en ljudkomponent utan inbyggd DTS-dekoder.

- MPEG (gäller endast DVD VIDEO)
Används för att välja signaltyp för MPEG-ljudsignaler.

<u>PCM</u>	Välj det här läget när brännaren är ansluten till en ljudkomponent utan inbyggd MPEG-dekoder. När ett MPEG-ljudspår spelas matar brännaren ut stereosignaler via DIGITAL OUT (COAXIAL)-utgången.
<u>MPEG</u>	Välj det här läget när brännaren är ansluten till en ljudkomponent med inbyggd MPEG-dekoder.

- 48kHz/96kHz PCM (gäller endast DVD VIDEO)
Används för att välja samplingsfrekvens för ljudsignalen.

<u>48kHz/ 16bit</u>	Ljudsignalen från DVD-skivan omvandlas till 48 kHz/16 bitar innan den matas ut.
<u>96kHz/ 24bit</u>	Alla signaler i formatet 96 kHz/24 bitar matas ut som de är utan omvandling. Signaler som innehåller kopieringsskyddssignaler matas dock ut med 48 kHz/16 bitar.

Anmärkningar

- Inställningen "48kHz/96kHz PCM" har ingen effekt för ljudsignaler som matas ut via LINE 2 OUT (R-AUDIO-L)-utgångarna. Om samplingsfrekvensen är 96 kHz omvandlas signalerna helt enkelt till analoga signaler på 96 kHz innan de matas ut.
- Om MPEG-ljudsignaler matas ut via DIGITAL OUT (COAXIAL)-utgången och punkten "MPEG" är inställd på "MPEG" bland "Ljud"-inställningarna, matas det inte ut något ljud ur högtalarna om man väljer ett TVS-läge.

Inspelnings- och barnspärrsinställningar (Funktioner)

Med hjälp av "Funktioner"-inställningarna går det att justera olika inspelnings- och barnspärrsinställningar.

- 1 Tryck på **SYSTEM MENU** medan brännaren är i stoppläge.
- 2 Välj "**INSTÄLLNINGAR**" och tryck på **ENTER**.
- 3 Välj "**Funktioner**" och tryck på **ENTER**.
Följande inställningsmöjligheter visas på "Funktioner"-skärmen.
Standardinställningarna är understruken.

INSTÄLLNINGAR	
Inställningar	TV-direktinspelning : På ↓
Video	Autom. Kapitelindelning : På ↓
Ljud	Barnspärr
Funktioner	Enknappskopiering ↑
Andra inst.	Synkro-insp. : Spela in på hårddisken ↓
	HO-inställning : HO ↓
Enkel inst.	TV-system : PAL ↓
	Skärmlåckare : På ↓

TV-direktinspelning (gäller endast HDD/DVD+RW/DVD-RW/DVD+R/DVD-R)

<u>På</u>	Gör det lätt att spela in det du tittar på på TV:n med hjälp av SMARTLINK.
<u>Av</u>	Används för att stänga av funktionen för direkt TV-inspelning.

Autom. Kapitelindelning

Används för att ställa in om inspelningar (titlar) automatiskt ska delas in i kapitel under inspelningens eller kopierings gång.

På	För material på hårddisken eller en DVD-RW-skiva (i VR-format) upptäcker brännaren ändringar i bilden och ljudet och skjuter automatiskt in kapitelmarkeringar. För övriga sorters inspelningsbara skivor skjuter brännaren in kapitelmarkeringar med ungefär 6 minuters mellanrum.
Av	Inga kapitelmarkeringar skjuts in.

⚙ Anmärkningar

- Det faktiska mellanrummet mellan kapitelmarkeringarna kan variera beroende på mängden information i videomaterialet som ska spelas in.
- Vid DV-kopiering (gäller endast RDR-HX710/HX910) till hårddisken eller en DVD-RW-skiva (i VR-format) skjuts det automatiskt in kapitelmarkeringar på de ställena där inspelningarna startar på bandet när punkten "Autom. Kapitelindelning" är inställd på "På".

Barnspärr (gäller endast DVD VIDEO)

Det går att begränsa uppspelningen av vissa DVD VIDEO-skivor efter förutbestämda nivåer, t.ex. tittarnas ålder. Det gör att vissa scener kan hoppas över eller ersättas med andra scener.

- 1 Välj "Barnspärr" under "Funktioner" och tryck på ENTER.
 - Om du inte har matat in något lösenord, tänds skärmen för registrering av ett nytt lösenord.

- Om du redan har registrerat ett lösenord, tänds skärmen för inmatning av lösenordet.

- 2 Mata in ditt fyrsiffriga lösenord med sifferknapparna, och välj sedan "OK" och tryck på ENTER.

- 3 Välj "Standard" och tryck på ➡ eller ENTER. Valmöjligheterna för "Standard" visas.

- 4 Välj ett geografiskt område för uppspelningsbegränsningarna och tryck på ENTER. Området ställs in.
 - Om du väljer "Övriga" så välj en områdeskod i tabellen (sidan 116) och mata in den med hjälp av sifferknapparna. Välj sedan "OK" och tryck på ENTER.
- 5 Välj "Nivå" och tryck på ENTER. Valmöjligheterna för "Nivå" visas.

Ju lägre värde, desto striktare begränsningar. För skivor med högre nivå än den inställda nivån kommer uppspelningen att begränsas.

- 6 Välj nivå och tryck på ENTER. Därmed är barnspärrsinställningen klar.

Om du vill ta bort barnspärren för skivan så ställ in "Nivå" på "Av" i steg 6. Om du vill ändra lösenordet så välj "Lösenord" i steg 3 och tryck på ENTER. När lösenordsregistreringsskärmen tänds så mata in ett nytt fyrsiffrigt lösenord med sifferknapparna, och välj sedan "OK" och tryck på ENTER.

Anmärkningar

- Om du råkar glömma bort lösenordet går det att nollställa det genom att välja "Barnspärr" under "Fabriksinställningar" bland "Andra inst."-inställningarna (sidan 97).
- För skivor som saknar barnspärrfunktion går det inte att begränsa uppspelningen på den här brännaren.
- Beroende på skivan kan det hända att du ombeds att ändra barnspärrnivån medan skivan spelas. Mata in så fall in lösenordet och ändra nivå.

Enknappskopiering (gäller endast RDR-HX710/HX910)

Följande inställningsmöjligheter visas för enknappskopieringsfunktionen.

◆ Slutbehandla skivan (för alla inspelningsbara skivor utom DVD-RW-skivor i VR-format)

Används för att välja om skivan automatiskt ska slutbehandlas efter enknappskopiering (sidan 81).

<u>Auto</u>	Skivan slutbehandlas automatiskt efter enknappskopieringen.
<u>Manuell</u>	Gör det möjligt att slutbehandla skivan för hand.

Synkro-insp.

Används för att välja inspelningsdestination vid synkroniserad inspelning (sidan 51).

<u>Spela in på hårddisken</u>	Inspelning på hårddisken.
<u>Spela in på DVD</u>	Inspelning på DVD-skivor.

HQ-inställning (gäller endast HDD)

Används för att välja vilket HQ-format som ska användas vid inspelning på hårddisken (sidan 42).

<u>HQ+</u>	Används för att spela in med högre kvalitet (ca. 15 Mbps).
<u>HQ</u>	Används för att spela in i vanligt HQ-format.

TV-system

Används för att välja TV-system vid uppspelning av VIDEO CD-skivor (inklusive Super VIDEO CD-skivor).

<u>PAL</u>	Skivan spelas upp enligt PAL-systemet.
<u>NTSC</u>	Skivan spelas upp enligt NTSC-systemet.

Skärmläckare

Skärmläckaren tänds om brännaren inte används på över 10 minuter medan information som t.ex. systemmenyn visas på TV-skärmen.

Skärmläckaren används för att förhindra att bildskärmen blir skadad på grund av spökbilder.

<u>På</u>	Skärmläckaren påslagen.
<u>Av</u>	Skärmläckaren avstängd.

Skiv- och fjärrkontrollinställningar/fabriksinställningar (Andra inst.)

Med hjälp av ”Andra inst.”-inställningarna går det att göra olika andra inställningar för brännarens användningssätt.

1 Tryck på SYSTEM MENU medan brännaren är i stoppläge.

2 Välj ”INSTÄLLNINGAR” och tryck på ENTER.

3 Välj ”Andra inst.” och tryck på ENTER.

Följande inställningsmöjligheter visas på ”Andra inst.”-skärmen.

Standardinställningarna är understruken.

INSTÄLLNINGAR	
Inställningar	Formatera DVD-RW : VR
Video	Tvåspråkig hårddiskinsp. : Huvudljud
Ljud	Tvåspråkig DVD-insp. : Huvudljud
Funktioner	Dämpad belysning : Normal
Andra inst.	Strömbesparing : Av
Enkel inst.	Autom. info-visning : På
Enkel inst.	Kommandoläge : DVD3
	Fabriksinställningar

Formatera DVD-RW (gäller endast DVD-RW)

När en ny, oformaterad DVD-RW-skiva läggs i börjar brännaren automatiskt att formatera den i VR-format eller Video-format, efter vad som är inställt här nedan.

<u>VR</u>	Skivan formateras automatiskt i VR-format.
Video	Skivan formateras automatiskt i Video-format.

Tvåspråkig hårddiskinsp. (gäller endast HDD)

Används för att välja vilket ljud som ska spelas in på hårddisken.

<u>Huvudljud</u>	Används för att spela in huvudljudet för tvåspråkiga program.
Underljud	Används för att spela in underljudet för tvåspråkiga program.
Huvud + underljud	Används för att spela in både huvudljudet och underljudet för tvåspråkiga program.

⚠ Anmärkning

Om man ställer in ändring av inspelningsformatet vid kopiering från en DVD-skiva till hårddisken, spelas det ljud in som är inspelat på originalet (DVD-skivan) oavsett vad som är inställt här.

Tvåspråkig DVD-insp. (för alla inspelningsbara skivor utom DVD-RW-skivor i VR-format)

Används för att välja vilket ljud som ska spelas in på en inspelningsbar skiva. Den här inställningen behöver inte göras vid inspelning på DVD-RW-skivor (i VR-format) där både huvudljudet och underljudet spelas in.

<u>Huvudljud</u>	Används för att spela in huvudljudet för tvåspråkiga program.
Underljud	Används för att spela in underljudet för tvåspråkiga program.

Dämpad belysning

Används för att justera belysningen på frontpanelens display.

<u>Normal</u>	Stark belysning.
Strömbesparing	Svag belysning. Används för att släcka belysningen när brännaren är avstängd.

⚠ Anmärkning

När punkten ”Strömbesparing” bland ”Andra inst.”-inställningarna är inställt på ”På”, släcks frontpanelens display när brännaren ställs i standbyläge, oavsett vad som är inställt här.

Strömbesparing

Används för att välja om brännaren ska gå över i strömbesparingsläge när den stängs av (till standbyläget).

<u>På</u>	Används för att ställa in brännaren på strömbesparing. Frontpanelens display släcks när brännaren är i standbyläge.
<u>Av</u>	Strömbesparingsläget används inte. Låt det här läget vara inställt i vanliga fall.

Anmärkningar

- Strömbesparingsläget aktiveras inte i följande fall, även om punkten "Strömbesparing" är inställd på "På".
 - När en synkroniserad inspelning är inställd.
 - När det finns en timerinställning med punkten "PDC/VPS" inställd på "På" i timerlistan.
- SMARTLINK-funktionerna fungerar inte när punkten "Strömbesparing" är inställd på "På".

Autom. info-visning

<u>På</u>	Information visas automatiskt på skärmen när brännaren slås på, osv.
<u>Av</u>	Informationen visas bara när man trycker på DISPLAY.

Kommandoläge

Används för att byta kommandoläge för brännaren om du har annan DVD-utrustning som använder samma kommandoläge. Glöm inte att ställa in kommandolägesomkopplaren på fjärrkontrollen på samma läge som du ställer in här. Se "Om du har en Sony DVD-spelare eller mer än en Sony DVD-brännare" på sidan 21 för närmare detaljer.

<u>DVD1</u>	Välj det här läget om standardkommandoläget orsakar problem med annan DVD-utrustning.
<u>DVD2</u>	Välj det här läget om standardkommandoläget orsakar problem med annan DVD-utrustning.
<u>DVD3</u>	Brännarens standardkommandoläge.

Fabriksinställningar

Gör det möjligt att välja inställningar gruppvis och återställa dem till fabriksinställningarna.

Observera att alla inställningar som du själv har gjort då går förlorade.

- Välj "Fabriksinställningar" under "Andra inst.", och tryck på **➡** eller ENTER. Skärmen för val av inställningsgrupp tänds.
- Välj den grupp inställningar som du vill återställa till fabriksinställningarna bland "Inställningar", "Video", "Ljud", "Funktioner", "Andra inst.", "Barnspärr" och "Alla", och tryck sedan på **➡** eller ENTER.
- Välj "Start" och tryck på ENTER. Valda inställningar återställs till fabriksinställningarna.
- Tryck på ENTER när "Avsluta" tänds.

Enkel inst. (Återställning av brännaren)

Välj detta om du vill köra ”Enkel inställning”-programmet igen.

- 1** Tryck på **SYSTEM MENU** medan brännaren är i stoppläge.
- 2** Välj ”**INSTÄLLNINGAR**” och tryck på **ENTER**.
- 3** Välj ”**Enkel inst.**” och tryck på **ENTER**.

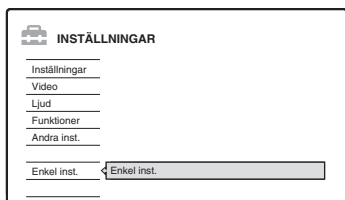

- 4** Tryck på **ENTER**.
- 5** Välj ”**Start**”.
- 6** Följ anvisningarna för ”**Enkel inst.**” (sidan 22) från och med steg 2.

Felsökning

Om du skulle råka ut för något av följande problem medan du använder brännaren så försök lösa problemet med hjälp av det här felsökningsschemat innan du ringer till reparatören. Om du trots allt inte lyckas lösa problemet så kontakta närmaste Sony-handlare.

Ström

Brännaren går inte att slå på.

- ➔ Kontrollera att nätkabeln är ordentligt inkopplad.

Bild

Det syns ingen bild.

- ➔ Koppla ur alla anslutningskablarna och koppla in dem ordentligt igen.
- ➔ Anslutningskablarna är skadade.
- ➔ Kontrollera anslutningen till TV:n (sidan 13).
- ➔ Ställ in TV:ns ingångsväljare (på t.ex. "VCR"-läget) så att signalen från brännaren visas på TV-skärmen.
- ➔ Kontrollera att punkten "Scart-inställning" bland "Video"-inställningarna är rätt inställd för ditt TV-system (sidan 90).
- ➔ Om brännaren bara är ansluten till TV:n via COMPONENT VIDEO OUT-uttagen så ställ in punkten "Komponentutgångar" bland "Video"-inställningarna på "På" (sidan 90).
- ➔ Den här brännaren kan inte spela in NTSC-signaler.

Det uppstår störningar i bilden.

- ➔ Om bildsignalen från brännaren skickas via en videobandspelare på vägen till TV:n, eller om brännaren är ansluten till en kombinerad TV och videobandspelare, kan det hända att kopieringsskyddssignalerna i somligt DVD-material påverkar bildkvaliteten. Om du inte blir av med det här problemet ens om du ansluter brännaren direkt till TV:n, så prova att ansluta brännaren till TV:ns S VIDEO-ingång.
- ➔ Brännaren är inställd på progressivt format (PROGRESSIVE-indikatorn lyser) trots att TV:n inte kan hantera progressiva signaler. Tryck i så fall på PROGRESSIVE så att PROGRESSIVE-indikatorn släcks.
- ➔ Även om TV:n kan hantera signaler i progressivt format (525p/625p) kan det hända att bilden påverkas när brännaren ställs in på progressivt format. Tryck i så fall på PROGRESSIVE så att PROGRESSIVE-indikatorn släcks och brännaren ställs in på vanligt format (interlace).
- ➔ Du försöker spela upp en DVD-skiva som är avsedd för något annat TV-system än TV:ns.
- ➔ Det kan hända att det uppstår störningar i bilder som spelas in på hårddisken, men det beror på hårddiskens egenskaper och är inte något fel.

Ett TV-program visas inte över hela skärmen.

- ➔ Ställ in kanalen för hand under "Kanalinställning" bland "Inställningar"-inställningarna (sidan 84).
- ➔ Välj rätt ingång med INPUT SELECT-knappen, eller välj TV-kanal med PROG +/- -knapparna.

Bilden är förvrängd för ett TV-program.

- ➔ Rikta TV-antennen.
- ➔ Justera bilden (se TV:ns bruksanvisning).
- ➔ Flytta brännaren längre bort från TV:n.
- ➔ Flytta TV:n längre bort från eventuella hopbuntade antennekablar.
- ➔ RF-kabeln är ansluten till AERIAL OUT-uttaget på brännaren. Koppla in kabeln i AERIAL IN-uttaget.

Det går inte att byta TV-kanal.

- ➔ Kanalen är avstängd (sidan 87).
- ➔ En timerinspelning har startat så att kanalen ändrades.

Bilden från en apparat som är ansluten till ingången på brännaren visas inte på skärmen.

- ➔ Om apparaten är ansluten till LINE 1 – TV-uttaget så välj "L1" på frontpanelens display genom att trycka på PROG +/- eller INPUT SELECT.
Om apparaten är ansluten till LINE 2 IN-ingångarna så välj "L2" på frontpanelens display genom att trycka på PROG +/- eller INPUT SELECT.
Om apparaten är ansluten till LINE 4 IN-ingångarna så välj "L4" på frontpanelens display genom att trycka på PROG +/- eller INPUT SELECT.
Om apparaten är ansluten till LINE 3/ DECODER-uttaget så välj "L3" på frontpanelens display genom att trycka på PROG +/- eller INPUT SELECT.
Om apparaten är ansluten till DV IN-ingången (detta gäller framför allt vid anslutning av en digital videokamera), så välj "DV" på frontpanelens display genom att trycka på PROG +/- eller INPUT SELECT (gäller endast RDR-HX710/HX910).
- ➔ Om en S-videokabel är ansluten till brännarens LINE 4 IN-ingång så ställ in punkten "Linjeingång 4" bland "Video"-inställningarna på "S-video" (sidan 91).

Uppspelningsbilden eller bilden för TV-programmet från apparaten som är ansluten till brännaren är förvrängd.

- ➔ Om uppspelningsbilden från en DVD-spelare, videobandspelare, eller mottagare skickas via brännaren på vägen till TV:n, kan det hända att kopieringsskyddsignalerna i somligt material påverkar bildkvaliteten. Koppla ur den uppspelningsapparaten och anslut den direkt till TV:n.

Bilden visas inte över hela skärmen.

- ➔ Ställ in punkten "TV-typ" bland "Video"-inställningarna enligt TV:ns storleksförhållande (sidan 89).

Bilden fyller inte upp hela skärmen trots att bildstorleken är inställd under "TV-typ" bland "Video"-inställningarna.

- ➔ Bildskärmsförhållandet för den titeln är fast inställt.

Bilden är i svartvitt.

- ➔ Kontrollera att punkten "Linjeutgång 1" under "Scart-inställning" bland "Video"-inställningarna är inställd på rätt sätt i förhållande till din TV (sidan 90).
- ➔ Om du använder en SCART-kabel så kontrollera att alla trådarna används (21 stift).

Ljud

Det hörs inget ljud.

- ➔ Gör om alla anslutningarna ordentligt.
- ➔ Anslutningskabeln är skadad.
- ➔ Fel ingång är inställd på förstärkaren eller brännaren är inte rätt ansluten till förstärkaren.
- ➔ Brännaren är inställd på baklänges uppspelning, snabbspolning, uppspelning i slow motion, eller den är i pausläge.
- ➔ Om ingen ljudsignal matas ut via DIGITAL OUT (OPTICAL eller COAXIAL)-uttagen så kontrollera "Ljud"-inställningarna (sidan 91).

Ljudet låter förvrängt.

- ➔ Ställ in punkten "Ljuddämpning" bland "Ljud"-inställningarna på "På" (sidan 91).

Det uppstår störningar i ljudet.

- ➔ När man spelar en CD med DTS-ljudspår matas det ut kraftiga störningar via LINE 2 OUT R-AUDIO-L-utgångarna, LINE 1 – TV-uttaget och LINE 3/DECODER-uttaget (sidan 57).

Volymen är låg.

- ➔ Ljudet är lågt inspelat på somliga DVD-skivor. Det kan hända att volymen blir bättre om du ställer in punkten "Ljuddynamikkontroll" bland "Ljud"-inställningarna på "TV-läge" (sidan 92).
- ➔ Ställ in punkten "Ljuddämpning" bland "Ljud"-inställningarna på "Av" (sidan 91).
- ➔ En av TVS-effekterna är påslagen (sidan 56).

Det går inte att spela in ett alternativt ljudspår.

- ➔ När du spelar in från en annan ansluten apparat så ställ in punkten "Linjeljud in" på TOOLS-menyn på "Tvåspråkigt" (sidan 53).
- ➔ Flerspråkiga spår (både huvudljudet och underljudet) går inte att spela in på DVD+RW-skivor, DVD-RW-skivor (i Video-format), DVD+R-skivor eller DVD-R-skivor. Välj vilket språk som ska spelas in genom att välja "Huvudljud" eller "Underljud" för punkten "Tvåspråkigt DVD-insp." bland "Andra inst."-inställningarna innan du börjar spela in (sidan 96). Om du vill spela in både huvudljudet och underljudet så spela in på en DVD-RW-skiva (i VR-format).
- ➔ Det går inte att spela in både huvudljudet och underljudet samtidigt på några andra skivor än hårddisken eller DVD-RW-skivor (i VR-format). Om du vill spela in på hårddisken så ställ in punkten "Tvåspråkigt hårddiskinsp." bland "Andra inst."-inställningarna på "Huvud + underljud" (sidan 96).
- ➔ Om en A/V-förstärkare är ansluten till DIGITAL OUT (OPTICAL eller COAXIAL)-uttagen och du vill byta ljudspår för en DVD-RW-skiva (i VR-format) under uppspelningens gång, så ställ in punkten "Dolby Digital" bland "Ljud"-inställningarna på "D-PCM" (sidan 92).

Uppspelning

Brännaren kan inte spela en skiva (gäller ej hårddisken).

- ➔ Skivan är ilagd upp och ned. Lägg i skivan med etikettsidan vänd uppåt.
- ➔ Skivan är ilagd på fel sätt.
- ➔ Det har bildats kondens (imma) inuti brännaren. Ta ut skivan och låt brännaren stå påslagen i ungefär en timme tills fukten avdunstat.
- ➔ Om skivan är inspelad i en annan brännare kan det hända att den inte går att spela i den här brännaren om den inte är slutbehandlad (sidan 40).

Uppspelningen startar inte från början.

- ➔ Funktionen för återupptagen uppspelning är påslagen (sidan 55).
- ➔ Du har lagt i en DVD-skiva vars titelmeny eller DVD-menyn automatiskt tänds på TV-skärmen när man lägger i den. Använd menyn för att starta uppspelningen.

Brännaren börjar automatiskt spela upp skivan.

- ➔ DVD VIDEO-skivan har en automatisk uppspelningsstartfunktion.

Uppspelningen avbryts automatiskt.

- ➔ Om DVD-skivan har en automatisk paussignal, pausar brännaren automatiskt uppspelningen vid paussignalen.

Det går inte att använda vissa funktioner som stopp, sökning eller uppspelning i slow-motion.

- ➔ Beroende på DVD-skivan kan det hända att det inte går att använda somliga av ovanstående funktioner. Se anvisningarna som medföljde skivan.

Det går inte att byta språk för ljudspåret.

- ➔ DVD-skivan som spelas innehåller inte ljud på flera olika språk.
- ➔ DVD VIDEO-skivan tillåter inte att man byter språk för ljudspåret.
- ➔ Prova att byta språk via DVD VIDEO-skivans meny.

Det går inte att byta textningsspråk eller stänga av textningen.

- ➔ DVD VIDEO-skivan som spelas innehåller inte textning på flera olika språk.
- ➔ DVD VIDEO-skivan tillåter inte att man byter språk för textningen.
- ➔ Prova att byta textningsspråk via DVD VIDEO-skivans meny.
- ➔ Det går inte att ändra textningen för titlar som spelas in med den här brännaren.

Det går inte att byta vinkel.

- ➔ Det finns inga scener som är inspelade ur flera olika vinklar på den DVD VIDEO-skiva som håller på att spelas.
- ➔ Du försöker byta vinkel trots att "∞" inte visas på TV-skärmen (sidan 56).
- ➔ DVD VIDEO-skivan tillåter inte att man byter vinkel.
- ➔ Prova att byta vinkel via DVD VIDEO-skivans meny.
- ➔ Det går inte att byta vinkel för titlar som spelas in med den här brännaren.

Det går inte att spela ett MP3-ljudspår.

- ➔ MP3-ljudspåret är inte inspelat i ett format som den här brännaren kan spela upp (sidan 62).

Det går inte att visa en JPEG-bildfil.

- ➔ JPEG-bildfilen är inte inspelad i ett format som den här brännaren kan spela upp (sidan 62).
- ➔ Progressiva JPEG-bilder går inte att spela upp.

TV-pausfunktionen fungerar inte.

- ➔ Inspelning pågår på hårddisken eller hårddisken är full.

Inspelning/timerinspelning/redigering

Det går inte att ändra programpositionen från den programposition som du håller på att spela in från.

- ➔ Ställ in TV:ns ingångsväljare på "TV".

Inspelningen startar inte med en gång när du trycker på ● REC.

- ➔ Vänta tills "LOAD", "FORMAT" eller "INFOWRITE" släcks på frontpanelens display innan du använder brännaren.

Ingenting har blivit inspelat trots att timern var rätt inställd.

- ➔ Det blev strömavbrott under inspelningens gång.
- ➔ Brännarens inbyggda klocka har stannat på grund av ett strömavbrott på över en timme. Ställ om klockan (sidan 88).
- ➔ Den kanalen har stängts av efter det att timern ställdes in för inspelning. Se "Kanalinställning" på sidan 84.
- ➔ Dra ut stickkontakten ur vägguttaget och sätt i den igen.
- ➔ "PDC/VPS-sökning av" är inställt på TOOLS-menyn (sidan 45).
- ➔ Programmet innehåller kopieringsskyddssignaler som begränsar möjligheten till kopiering.
- ➔ Det fanns en annan timerinställning som överlappade de här timerinställningarna (sidan 50).
- ➔ Det ligger ingen DVD-skiva i brännaren.
- ➔ Det fanns inte tillräckligt med utrymme på skivan för inspelningen.
- ➔ En DV-kopiering pågick på brännaren (gäller endast RDR-HX710/HX910).

Inspelningen avbryts inte genast när du trycker på ■ REC STOP.

- ➔ Det tar ett par sekunder för brännaren att lagra data på skivan innan inspelningen avbryts.

Inspelningen avbryts inte när du trycker på ■.

- ➔ Öppna locket på fjärrkontrollen och tryck på ■ REC STOP.

En timerinspelning har inte blivit fullständig eller började inte från början.

- ➔ Det blev strömavbrott under inspelningens gång. Om strömmen återkommer under tiden för timerinspelningen återupptar brännaren inspelningen. Om strömavbrottet varar mer än en timme så ställ om klockan (sidan 88).
- ➔ Det fanns en annan timerinställning som överlappade de här timerinställningarna (sidan 50).
- ➔ Skivutrymmet räckte inte till.
- ➔ PDC/VPS-funktionen är igång.

Tidigare inspelat material har raderats.

- ➔ Data som är inspelat på en DVD-skiva i en dator raderas från skivan när man lägger i den.
- ➔ Punkten "Autom. titelradering" på TOOLS-menyn (som tänds när man trycker på TOOLS medan timerlistmenyn visas) är inställd på "På" (sidan 51).
- ➔ Titel har uppdaterats och spelats över (sidan 44).

PDC/VPS-funktionen fungerar inte.

- ➔ Kontrollera att klockan är ställd och datumet rätt inställt.
- ➔ Kontrollera att du ställt in rätt PDC/VPS-tid (det kan vara fel i TV-programguiden). Om den station som du vill spela in från inte sänder ut rätt PDC/VPS-information kan inte brännaren starta inspelningen.
- ➔ Om mottagningen är dålig kan det hända att det uppstår störningar i PDC/VPS-signalen så att brännaren inte kan starta inspelningen.
- ➔ "PDC/VPS-sökning av" är inställt (sidan 45).

Inspelning från en annan apparat med timer

Ingenting har blivit inspelat trots att inställningarna för synkroniserad inspelning var rätt gjorda.

- ➔ Du hade glömt att stänga av den andra apparaten. Stäng av den anslutna apparaten och ställ brännaren i standbyläge för synkroniserad inspelning (sidan 51).
- ➔ Brännaren var inte i standbyläge för synkroniserad inspelning. Tryck på SYNCHRO REC för att ställa brännaren i standbyläge för inspelning. Kontrollera att SYNCHRO REC-indikatoren tänds på frontpanelen (sidan 51).
- ➔ Brännaren är ansluten till TV-utgången på den andra apparaten.

En synkroniserad inspelning blev inte fullständig.

- ➔ Timerinställningarna för den anslutna apparaten överlappade en timerinställning på brännaren (sidan 52).
- ➔ Det blev strömavbrott under inspelningens gång.

Brännaren börjar automatiskt spela in när satellitmottagaren slås på.

- ➔ Funktionen för synkroniserad inspelning har aktiverats. Stäng av satellitmottagaren och funktionen för synkroniserad inspelning (sidan 51).

Displayen

Klockan har stannat.

- ➔ Ställ om klockan (sidan 88).
- ➔ Klockan har stannat eftersom det varit strömavbrott i mer än en timme. Ställ om klockan (sidan 88).

TIMER REC-indikatoren blinkar.

- ➔ Det finns inte tillräckligt mycket utrymme på skivan.
- ➔ Lägg i en inspelningsbar skiva i brännaren.

Inspelningsformatsindikeringen är fel.

- ➔ Om en inspelning eller kopiering är kortare än tre minuter kan det hända att inspelningsformatet visas fel. Själva inspelningen blir korrekt utförd i valt inspelningsformat.
- ➔ Efter uppspelning av titlar i SLP- eller SEP-format kan det hända att inspelningsformatsindikeringen ändras beroende på det inspelade programmet.

Klockan visas inte på frontpanelens display.

- ➔ Punkten "Dämpad belysning" bland "Andra inst."-inställningarna är inställd på "Strömbesparing" (sidan 96).
- ➔ Punkten "Strömbesparing" bland "Andra inst."-inställningarna är inställd på "På", och brännaren är i standbyläge (sidan 97).

Fjärrkontrollen

Fjärrkontrollen fungerar inte.

- ➔ Batterierna är svaga.
- ➔ Fjärrkontrollen är för långt från brännaren.
- ➔ Fjärrkontrollens fabrikatkod har återställts till standardinställningen när du bytte batterier. Ställ in koden igen (sidan 19).
- ➔ Slå på brännaren.
- ➔ Fjärrkontrollen är inte riktad mot fjärrkontrollsensorn på brännaren.
- ➔ Brännaren och fjärrkontrollen är inställda på olika kommandolägen. Ställ in samma kommandoläge (sidan 21).
Standardinställningen för kommandoläget för den här brännaren och den medföljande fjärrkontrollen är DVD3.
- ➔ Ställ in TV/DVD-omkopplaren på DVD (sidan 20).

En annan Sony-apparat reagerar på fjärrkontrollen.

- ➔ Samma kommandoläge är inställt för både den apparaten och för brännaren. Ställ in ett annat kommandoläge för brännaren (sidan 21).

Övrigt

Brännaren fungerar inte ordentligt.

- ➔ Starta om brännaren. Tryck in I/⏻-knappen på brännaren och håll den intryckt i mer än tio sekunder tills "WELCOME" tänds på frontpanelens display.
- ➔ Om brännaren uppträder konstigt på grund av statisk elektricitet eller liknande, så stäng av brännaren och vänta tills klockan tänds på frontpanelens display. Dra sedan ut brännarens stickkontakt ur vägguttaget, vänta en stund och sätt in den igen.

Fem siffror eller bokstäver visas på frontpanelens display.

- ➔ Självdiagnosfunktionen har aktiverats (se tabellen på sidan 105).

Skivfacket öppnas inte när du trycker på (öppna/stäng).

- ➔ Det kan ta ett par sekunder innan skivfacket öppnas efter inspelning eller redigering på en DVD-skiva. Det beror på att brännaren håller på att lägga till skivdata på skivan.

Skivfacket öppnas inte och "TRAY LOCKED" tänds på frontpanelens display.

- ➔ Kontakta närmaste Sony-handlare eller auktoriserade Sony-serviceverkstad.

"RECOVERY" tänds på frontpanelens display.

- ➔ Brännarens återställningsfunktion aktiverades när brännaren slogs på eftersom det blivit strömvabrott eller brännaren stängts av under pågående inspelning. Låt brännaren vara påslagen tills "RECOVERY" släcks på frontpanelens display.

"HDD ERROR" tänds på frontpanelens display.

- ➔ Det har blivit fel på hårddisken. Håll **I/⏻** på brännaren intryckt i tio sekunder tills "WELCOME" tänds på frontpanelens display. Om det inte hjälper för att lösa problemet så formatera om brännarens hårddisk genom att trycka in HDD-knappen på brännaren och hålla den intryckt i över tio sekunder tills "FORMAT" tänds på frontpanelens display. Observera att allt som var inspelat på hårddisken då kommer att raderas. Om det inte heller hjälper så kontakta närmaste Sony-handlare.

"FAN ERROR" tänds på frontpanelens display.

- ➔ Kontrollera att ventilationshålen på baksidan av brännaren inte är blockerade. Dra sedan genast ut stickkontakten ur vägguttaget. Låt brännaren vara avstängd en stund, och sätt sedan i stickkontakten i vägguttaget igen och tryck på **I/⏻** på brännaren.

Det hörs konstiga mekaniska ljud när brännaren är avstängd.

- ➔ Det kan höras manöverljud (t.ex. från den inbyggda fläkten) trots att brännaren är avstängd medan brännaren håller på att ställa klockan med hjälp av den automatiska klockinställningsfunktionen eller avsöka kanaler för PDC/VPS-funktionen. Detta är inget fel.

Skivfacket öppnas inte och det går inte att ta ut skivan när du trycker på **⏻** (öppna/stäng).

- ➔ Stäng av brännaren. Vänta tills klockan tänds på frontpanelens display, och dra sedan ut stickkontakten ur vägguttaget. Håll knappen **⏻** på brännaren intryckt medan du sätter i stickkontakten igen, och släpp sedan knappen när skivfacket öppnas. Håll därefter knappen **I/⏻** på brännaren intryckt i ca. tio sekunder tills "WELCOME" tänds på frontpanelens display.

"LOCKED" tänds på frontpanelens display.

- ➔ Skivfacket är låst. Stäng av barnlåset (sidan 55).

Självdiagnosfunktionen (När det visas bokstäver/ siffror på displayen)

När självdiagnosfunktionen aktiveras för att förhindra att det blir fel på brännaren, tänds ett servicenummer på fem tecken (t.ex. C 13 00) som består av en kombination av en bokstav och fyra siffror på frontpanelens display. Kontrollera i så fall följande tabell.

De första tre tecknen i servicenumret	Orsak och/eller motåtgärder
C 13	Det är problem med hårddisken. ➔ Kontakta närmaste Sony-handlare eller auktoriserade serviceverkstad. DVD-skivan är smutsig. ➔ Rengör skivan med en mjuk duk.
C 31	DVD/CD-skivan är inte rätt ilagd. ➔ Ta ut skivan och lägg i den igen på rätt sätt.
E XX (xx står för ett nummer)	Självdiagnosfunktionen har aktiverats för att förhindra att det blir fel på brännaren. ➔ Kontakta närmaste Sony-handlare eller auktoriserade serviceverkstad och ange de fem tecknen i servicenumret. Exempel: E 61 10

Att observera angående den här brännaren

När brännaren flyttas

- Om brännaren flyttas direkt från ett kallt ställe till ett varmt, eller om den placeras i ett mycket fuktigt rum, kan det bildas imma på linserna inuti brännaren. Om det skulle inträffa kan det hända att brännaren inte fungerar ordentligt. Ta i så fall ut skivan och låt brännaren stå påslagen i ungefär en halvtimme tills fukten avdunstat.
- Ta ut alla skivor innan du flyttar brännaren. Annars kan skivan bli skadad.

Angående volymjustering

Skruva inte upp volymen när du lyssnar på ett avsnitt med väldigt svag signal eller inget ljud alls. Då finns det risk att högtalarna blir skadade när ett avsnitt med stark signal volym spelas upp sedan.

Angående rengöring

Rengör höljet, panelen och kontrollerna med en mjuk duk som fuktats lätt med mild rengöringsmedelslösning. Använd inga former av skursvampar, skurpulver, eller lösningsmedel som sprit eller bensin.

Angående reparation av hårddisken

- Det kan hända att data som är lagrade på hårddisken behöver läsas i testsyfte, men det finns ingen avsikt att kopiera eller lagra data, titlar eller annan information.
- Om hårddisken skulle behöva bytas ut eller formateras kommer det att ske efter vårt omdöme. Observera att alla data som fanns lagrade på hårddisken kommer att gå förlorade i så fall (inklusive eventuella data som strider mot upphovsrättslagen).

Angående rengöringsskivor

Använd inte sådana rengöringsskivor som finns i handeln. De kan orsaka fel på brännaren.

Att observera angående skivor

- Håll skivan ren genom att bara hålla den i kanten. Rör inte vid ytan. Damm, fingeravtryck eller repor på en skiva kan göra att den inte går att spela.



- Utsätt inte skivor för direkt solljus eller värmekällor som element eller varmluftkanaler, och låt dem inte ligga kvar i en bil som står parkerad i solen, eftersom temperaturen inuti bilen kan stiga avsevärt.
- Lägg tillbaka skivan i sin ask efter spelningen.
- Rengör skivan med en rengöringsduk. Torka skivan från mitten och ut mot kanten.



- Använd inte lösningsmedel som bensin, thinner, rengöringsmedel som finns i handeln, eller antistat-spray som är avsedd för LP-skivor av vinyl.
- Använd inte följande sorters skivor.
 - skivor som inte är runda (t.ex. fyrkantiga eller hjärtformiga skivor).
 - skivor med fastklistrade etiketter.
 - skivor med limrester efter tejp eller etiketter.

Tekniska data

System

Laser: Halvlederlasers

Kanaltäckning:

PAL/SECAM (B/G, D/K, I, L)

VHF: E2 till E12, R1 till R12, F2 till F10, A till H i Italien, A till J på Irland, 4 till 13 i Sydafrika/UHF: E21 till E69, R21 till R69, B21 till B69, F21 till F69/CATV: S01 till S05, S1 till S20, B till Q i Frankrike/HYPER: S21 till S41

Ovanstående kanaltäckning garanterar bara kanalmottagningen inom respektive område. Det finns ingen garanti för att det faktiskt går att ta emot signaler under alla förhållanden.

Videomottagning: Frekvenssynthesizersystem

Ljudmottagning: Delad bärvågssystem

Antennutgång: 75-ohms asymmetrisk antennkontakt

Timer: Klocka: Kvartsläst/Visningssätt:

24-timmarsklocka (digital)/Ström-backup: 1 timme

Videoinspelningsformat: MPEG Video

Ljudinspelningsformat/bittal: Dolby Digital
2 kanaler/256 kbps

Ingångar och utgångar

LINE 2 OUT

(AUDIO): Phono-uttag/2 Vrms/10 kohm

(VIDEO): Phono-uttag/1,0 Vp-p

(S VIDEO): 4-stifts mini-DIN/Y:1,0 Vp-p,
C: 0,3 Vp-p (PAL)

LINE 2 IN/LINE 4 IN

(AUDIO): Phono-uttag/2 Vrms/minst 22 kohm

(VIDEO): Phono-uttag/1,0 Vp-p

(S VIDEO): 4-stifts mini-DIN/Y:1,0 Vp-p,
C: 0,3 Vp-p (PAL)

LINE 1 – TV: 21 stift

CVBS IN/UT

S-Video/RGB UT (uppströms)

LINE 3/DECODER: 21 stift

CVBS IN/UT

S-Video/RGB IN

S-Video UT (nedströms)

Dekoder

DV IN: 4-stift/i.LINK S100 (gäller endast RDR-HX710/HX910)

DIGITAL OUT (OPTICAL): Optisk utgång/
-18 dBm (våglängd: 660 nm)

DIGITAL OUT (COAXIAL): Phono-uttag/
0,5 Vp-p/75 ohm

COMPONENT VIDEO OUT

(Y, P_B/C_B, P_R/C_R):

Phono-uttag/Y: 1,0 Vp-p, P_B/C_B: 0,7 Vp-p,
P_R/C_R: 0,7 Vp-p

Allmänt

Strömförsörjning: 220-240 V växelström,
50/60 Hz

Effektförbrukning:

RDR-HX510: 52 W

RDR-HX710: 53 W

RDR-HX910: 55 W

Yttermått (ca.): 430 × 65 × 328 mm (bredd/
höjd/djup) inkl. utskjutande delar

Härdiskkapacitet:

RDR-HX510: 80 GB

RDR-HX710: 160 GB

RDR-HX910: 250 GB

Vikt (ca.):

RDR-HX510: 4,8 kg

RDR-HX710/HX910: 4,9 kg

Användningstemperatur: 5°C till 35°C

Luffuktighet vid användning: 25% till 80%

Medföljande tillbehör:

Nätkabel (1)

Antennkabel (1)

Fjärrkontroll (1)

R6-batterier (AA-storlek) (2)

Rätt till ändringar i tekniska data och utförande förbehålles.

Kompatibla TV-system

Den här brännaren är konstruerad för att spela in enligt systemet PAL, men kan spela upp signaler enligt både PAL-systemet och NTSC-systemet. SECAM-signaler går att ta emot och spela in, men kommer att spelas upp enligt PAL-systemet. Vi kan inte garantera att det går att spela in videomaterial enligt andra TV-system.

Angående i.LINK (gäller endast RDR-HX710/HX910)

DV IN-uttaget på den här brännaren är ett i.LINK-kompatibelt DV IN-uttag. I det här avsnittet beskrivs i.LINK-standarden och dess funktioner.

Vad är i.LINK?

i.LINK är ett digitalt seriellt gränssnitt för att hantera digitalt video- och ljudmaterial och andra data i båda riktningarna mellan apparater som är försedda med i.LINK-uttag, och för att styra annan apparat.

i.LINK-kompatibel apparat går att koppla ihop med hjälp av en enda i.LINK-kabel. Det gör det möjligt att utföra olika manövrer och överföra data mellan olika digitala A/V-komponenter. När två eller flera i.LINK-kompatibla apparater är anslutna till den här brännaren i en kedja, går det att utföra manövrer och dataöverföringar inte bara med den apparat som är direkt ansluten till brännaren utan även med de andra apparaterna i kedjan via den direktanslutna apparaten.

Observera dock att användningssättet ibland varierar beroende på egenskaperna och specifikationerna för de anslutna apparaterna, och att somliga manövrer och dataöverföringar ibland inte går att utföra för somliga apparater.

Anmärkning

I normala fall går det bara att ansluta en enda apparat till den här brännaren via en i.LINK-kabel (DV-anslutningskabel). Om den här brännaren ska anslutas till en annan i.LINK-kompatibel apparat med två eller flera i.LINK-uttag (DV-uttag), så se bruksanvisningen till den andra apparaten som ska anslutas.

Angående namnet ”i.LINK”

i.LINK är en vanligare beteckning på datatransportbussen IEEE 1394 som föreslagits av SONY, och som är ett varumärke som godkänts av många företag.

IEEE 1394 är en internationell standard som fastställts av Institute of Electrical and Electronics Engineers.

i.LINK-baudtal

Det maximala baudtalet för i.LINK varierar beroende på apparaten. Tre olika maximala baudtal finns definierade:

S100 (ca. 100 Mbps*)

S200 (ca. 200 Mbps)

S400 (ca. 400 Mbps)

Baudtalet finns listat i avsnittet ”Tekniska data” i bruksanvisningen för respektive komponent. Det finns även angivet i närheten av i.LINK-uttaget på somliga apparater.

Det maximala baudtalet på apparater där det inte finns speciellt markerat, som t.ex. den här brännaren, är ”S100”.

När en apparat ansluts till annan apparat med ett annat maximalt baudtal, kan det hända att baudtalet avviker från det angivna baudtalet.

* Vad är Mbps?

Mbps är en förkortning för ”megabits per sekund”, dvs. mängden data som går att sända eller ta emot varje sekund. Ett baudtal på 100 Mbps innebär t.ex. att det går att sända 100 megabits data per sekund.

i.LINK-funktioner på den här brännaren

Se sidan 79 för närmare detaljer om hur man kopierar när den här brännaren är ansluten till annan videoapparat som är försedd med DV-uttag. Genom DV-uttaget på den här brännaren går det bara att mata in DVC-SD-signaler. Det går inte att mata ut signaler genom det uttaget. DV-uttaget accepterar inte MICRO MV-signal från apparater som t.ex. en digital MICRO MV-videokamera som är försedd med ett i.LINK-uttag.

Se även anmärkningarna på sidan 79 för ytterligare försiktighetsåtgärder.

När annan apparat ska anslutas till den här brännaren så se även bruksanvisningarna till den andra apparaten för ytterligare försiktighetsåtgärder.

i.LINK-kabel som behövs

Använd en Sony i.LINK-kabel med 4 stift i varje ände (för DV-kopiering).

i.LINK och  är varumärken.



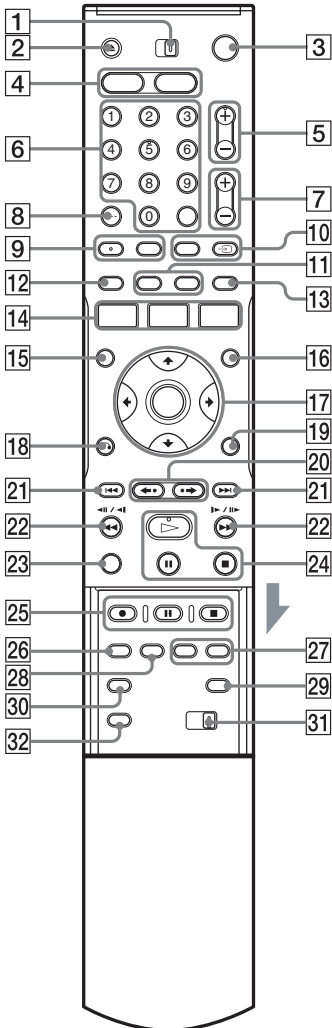

Översikt över delar och kontroller

Se sidorna inom parentes för närmare information.

Fjärrkontrollen



- 1 TV/DVD-omkopplare (19)
- 2 ▲ (öppnings/stängnings)-knapp (36)
- 3 I/⏻ (på/standby)-knapp (22)
- 4 HDD-knapp (32)
DVD-knapp (36)
- 5 PROG (program) +/--knappar (32)
+knappen har en liten knapp som känns
med fingret*.
- 6 Sifferknappar (46, 61)
SET-knapp (46)
Sifferknapp 5 har en liten knapp som känns
med fingret*.
- 7 ◀ (volym) +/--knappar (19)
- 8 CLEAR/-/-- (totals)-knapp (46)
- 9 ⏮ (ljud)-knapp (56)
⋮ (textnings)-knapp (56)
- 10 INPUT SELECT-knapp (53, 79)
⏻ TV/VIDEO-knapp (19)
- 11 DISPLAY-knapp (36)
TIME/TEXT-knapp (36)
- 12 [TIMER]-knapp (44, 46)
- 13 SUR (surround)-knapp (56)
- 14 SYSTEM MENU-knapp (81, 84)
TITLE LIST-knapp (34, 54, 62, 67)
TIMER LIST-knapp (49)
- 15 TOP MENU-knapp (54)
- 16 MENU-knapp (54)
- 17 ←/↑/↓/→/ENTER-knapp (22)
- 18 ↶ RETURN-knapp (49)
- 19 TOOLS-knapp (30)
- 20 ◀• (snabbomspelnings)/•▶
(snabbframmatnings)-knappar (34, 62)
- 21 ⏮▶ (föregående/nästa)-knappar
(56)

- 22**  (sökning)-knappar (56)
- 23** VISUAL SEARCH-knapp (61)
- 24**  (uppspelnings)-knapp (54)
■ (paus)-knapp (56)
■ (stopp)-knapp (54)
▷-knappen har en liten knapp som känns med fingret*.
- 25** ● REC-knapp (32)
■ REC PAUSE-knapp (32)
■ REC STOP-knapp (32)
- 26** REC MODE-knapp (32)
- 27** CHAPTER MARK/CHAPTER MARK ERASE-knappar (71)
- 28** SYNCHRO REC-knapp (51)
- 29**  (breddbils)-knapp (19)
- 30**  (vinkel)-knapp (56)
- 31** COMMAND MODE-omkopplare (DVD 1,2,3) (21)
- 32** PROGRESSIVE-knapp (16)

* Den lilla knoppen gör det lättare att hitta rätt bland knapparna när man styr brännaren med fjärrkontrollen.

Frontpanelen

RDR-HX510

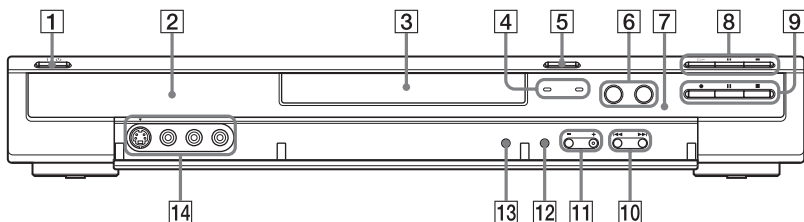

RDR-HX710/HX910

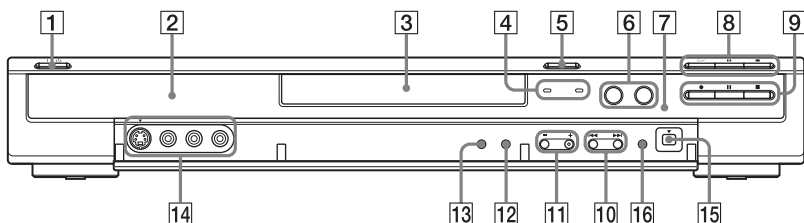

- 1 I/⏻ (på/standby)-knapp (22)
- 2 Frontpanelens display (37, 113)
- 3 Skivfack (30)
- 4 TIMER REC-indikator (44)
SYNCHRO REC-indikator (51)
- 5 ≡ (öppnings/stängnings)-knapp (36)
- 6 HDD-knapp/indikator (32)
DVD-knapp/indikator (36)
- 7 📡 (fjärrkontrollsensor) (19)
- 8 ▷ (uppspelnings)-knapp (54)
▮ (paus)-knapp (56)
■ (stopp)-knapp (54)
- 9 ● REC-knapp (32)
▮ REC PAUSE-knapp (32)
■ REC STOP-knapp (32)
- 10 ◀▶ (föregående/nästa)-knappar (56)
- 11 PROGRAM +/-knappar (32)
+knappen har en liten knapp som känns med fingret*.
- 12 INPUT SELECT-knapp (53, 79)
- 13 REC MODE-knapp (42)
- 14 LINE 2 IN (S VIDEO/VIDEO/AUDIO L/R)-utgångar (24)
- 15 📡 DV IN-uttag (79)
- 16 ONE-TOUCH DUB-knapp (81)

* Den lilla knappen gör det lättare att hitta rätt bland knapparna när man styr brännaren med fjärrkontrollen.

Frontpanelens display

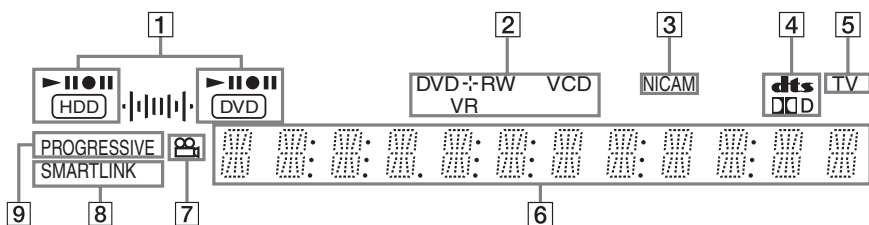

- 1** HDD/DVD-indikatorer
Här visas valt inspelningsmedium och uppspelnings/inspelnings/kopieringstillståndet.
- 2** Skivtyp*/inspelningsformat
- 3** NICAM-indikator (43)
- 4** Ljudsignalsindikatorer (36)
- 5** TV-indikator (32)
- 6** Här visas följande (37):
 - Speltid/återstående tid
 - Nuvarande titel/kapitel/spår/indexnummer
 - Inspelningstid/inspelningsformat
 - Klocka
 - Programposition
 - TV-direktinspelningsindikering (32): "TV" tänds på platsen för de sista två siffrorna.
- 7** (vinkel)-indikator (56)
- 8** SMARTLINK-indikator (14)
- 9** PROGRESSIVE-indikator (16)

* För DATA CD-skivor visas "CD".

Tips

Det går att släcka frontpanelens display när brännaren stängs av genom att ställa in punkten "Dämpad belysning" på "Strömbesparing" bland "Andra inst."-inställningarna (sidan 96).

Bakpanelen

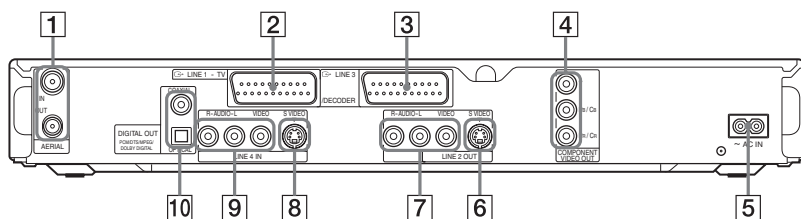

- 1** AERIAL IN/OUT-utgångar (13)
- 2** LINE 1 – TV-uttag (14)
- 3** LINE 3/DECODER-uttag (23)
- 4** COMPONENT VIDEO OUT (Y, Pb/Cb, Pr/Cr)-utgångar (14)
- 5** AC IN-uttag (18)
- 6** LINE 2 OUT (S VIDEO)-uttag (14)
- 7** LINE 2 OUT (R-AUDIO-L/VIDEO)-utgångar (14, 17)
- 8** LINE 4 IN (S VIDEO)-uttag (24)
- 9** LINE 4 IN (R-AUDIO-L/VIDEO)-utgångar (24)
- 10** DIGITAL OUT (COAXIAL/OPTICAL)-utgångar (17)

Ordlista

Dolby Digital (sidan 92)

Digital ljudkomprimeringsteknik som utvecklats av Dolby Laboratories. Den här tekniken används för mångkanaligt surroundljud. I det här formatet är de bakre kanalerna i stereo och det finns en separat subwooferkanal. Dolby Digital ger samma diskreta kanaler för digitalt ljud med hög kvalitet som används för "Dolby Digital"-

surroundljudanläggningar för biografbruk. Eftersom data för alla kanalerna spelas in var för sig blir kanalseparationen god, och eftersom databehandlingen för alla kanalerna sker digitalt blir försämringen minimal.

DTS (sidan 92)

Digital ljudkomprimeringsteknik som utvecklats av Digital Theater Systems, Inc. Den här tekniken används för mångkanaligt surroundljud. I det här formatet är de bakre kanalerna i stereo och det finns en separat subwooferkanal. DTS ger samma diskreta kanaler för digitalt ljud med hög kvalitet som används för DTS-surroundljudanläggningar för biografbruk.

Eftersom data för alla kanalerna spelas in var för sig blir kanalseparationen god, och eftersom databehandlingen för alla kanalerna sker digitalt blir försämringen minimal.

DVD+R (sidan 8)

En DVD+R-skiva (utläses "plus R") är en sorts inspelningsbar skiva i samma storlek som en DVD VIDEO-skiva. På en DVD+R-skiva går det bara att spela in material en gång, i samma format som på en DVD VIDEO-skiva.

DVD+RW (sidan 8)

En DVD+RW-skiva (utläses "plus RW") är en sorts inspelningsbar och omskrivningsbar skiva. På DVD+RW-skivor används ett inspelningsformat som är jämförbart med DVD VIDEO-formatet.

DVD-R (sidan 8)

En DVD-R är en sorts inspelningsbar skiva i samma storlek som en DVD VIDEO-skiva. På en DVD-R-skiva går det bara att spela in material en gång, i samma format som på en DVD VIDEO-skiva.

DVD-RW (sidan 8)

En DVD-RW-skiva är en sorts inspelningsbar och omskrivningsbar skiva i samma storlek som en DVD VIDEO-skiva. För DVD-RW-skivor finns det två olika format: VR-format och Video-format. DVD-skivor som är inspelade i Video-format har samma format som DVD VIDEO-skivor. På skivor som är skapade i VR (Video Recording)-format går det att programmera och redigera innehållet.

DVD VIDEO (sidan 10)

En sorts skiva i samma storlek som en CD som kan innehålla upp till 8 timmar rörliga bilder. Datakapaciteten för en enkelsidig DVD-skiva i ett lager är 4,7 GB (Gigabyte), vilket är 7 gånger så mycket som på en CD. Datakapaciteten för en enkelsidig DVD-skiva med två lager är 8,5 GB, kapaciteten för en dubbelsidig DVD-skiva med ett lager är 9,4 GB, och kapaciteten för en dubbelsidig DVD-skiva med dubbla lager är 17 GB.

För bilddata används formatet MPEG 2, som är en internationell standard för digital komprimering. Bilddata komprimeras till ungefär 1/40 av originalstorleken (i genomsnitt). För DVD används även en variabel kodningstakt som ändrar mängden data som skrivs i förhållande till hur bilden ser ut. Ljudinformation lagras i ett mångkanaligt format, t.ex. Dolby Digital, som gör att ljudet känns mer levande.

För DVD-skivor finns det dessutom olika avancerade funktioner som olika vinklar, olika språk, samt barnspärrsfunktioner.

Hårddisken (sidan 2)

En hårddisk är ett helt mekaniskt system som består av en eller flera skivor och en läsnings/skrivningsanordning. Skivorna är styva, runda plattor som är täckta med ett tunt magnetiskt lager. Magnethuvudena lagrar data på de snabbt roterande skivorna, vilket gör det möjligt att läsa och skriva data på ett snabbt och effektivt sätt.

Interlace-format (sidan 16)

I interlace-format visas varannan linje i en bild som ett enda "fält". Detta är standardmetoden för att visa bilder på en TV. Fältet med jämnt nummer består av linjerna med jämnt nummer i bilden, och fältet med udda nummer består av linjerna med udda nummer.

Kapitel (sidan 61)

En mindre indelning av bild- eller musikmaterial än titlar. En titel består av flera kapitel. Beroende på skivan kan det dock hända att den inte är indelad i några kapitel.

Kopieringsskyddssignaler (sidan 43)

Kopieringsbegränsningar som ställts in av upphovsrättsägaren osv. Somliga filmer och TV-program innehåller sådana signaler som begränsar möjligheten att spela in dem på den här brännaren.

MPEG-ljud (sidan 92)

Ett internationellt standardiserat kodningssystem som används för att komprimera digitala ljudsignaler och som godkänts av ISO/IEC. MPEG 2, som används på DVD-skivor, kan hantera surroundljud med upp till 7,1 kanaler.

Original (sidan 66)

Titlarna som faktiskt är inspelade på hårddisken eller en DVD-RW-skiva (i VR-format). När man raderar originaltitlar ökar det lediga utrymmet på skivan.

Progressivt format (sidan 16)

Jämfört med interlace-formatet i vilket varannan linje i bilden (vartannat fält) visas omväxlande för att tillsammans skapa en bildruta, visas hela bilden på en gång som en bildruta i progressivt format. Det betyder att medan det bara är möjligt att visa 25-30 rutor/50-60 fält per sekund i interlace-format, går det att visa 50/60 rutor per sekund i progressivt format. Bildkvaliteten ökar överlag, och stillbilder, text, och horisontella linjer blir skarpare.

Spellista (sidan 66)

Uppspelningsinformation som skapas utifrån de faktiska inspelningarna på hårddisken eller en DVD-RW-skiva (i VR-format). När man använder en spellista blir originaltitlarna kvar som de är. Spellistan innehåller bara den information som behövs för att styra uppspelningen. En spellisttitel tar upp väldigt lite skivutrymme.

Spår (sidan 61)

Mindre del av musikmaterialet på en CD (motsvarande en låt) eller videomaterialet på en VIDEO CD.

Titel (sidan 61)

Den längsta indelningen av bild- eller musikmaterial på en DVD-skiva, t.ex. en hel film för videomaterial eller ett helt album för ljudmaterial.

Språkkodslista

Se sidan 89 för närmare detaljer.

Stavningen för språken följer ISO 639: 1988 (E/F)-standarden.

Kod Språk	Kod Språk	Kod Språk	Kod Språk
1027 Afar	1183 Irish	1347 Maori	1507 Samoan
1028 Abkhazian	1186 Scots Gaelic	1349 Macedonian	1508 Shona
1032 Afrikaans	1194 Galician	1350 Malayalam	1509 Somali
1039 Amharic	1196 Guarani	1352 Mongolian	1511 Albanian
1044 Arabic	1203 Gujarati	1353 Moldavian	1512 Serbian
1045 Assamese	1209 Hausa	1356 Marathi	1513 Siswati
1051 Aymara	1217 Hindi	1357 Malay	1514 Sesotho
1052 Azerbajjani	1226 Croatian	1358 Maltese	1515 Sundanese
1053 Bashkir	1229 Hungarian	1363 Burmese	1516 Swedish
1057 Byelorussian	1233 Armenian	1365 Nauru	1517 Swahili
1059 Bulgarian	1235 Interlingua	1369 Nepali	1521 Tamil
1060 Bihari	1239 Interlingue	1376 Dutch	1525 Telugu
1061 Bislama	1245 Inupiak	1379 Norwegian	1527 Tajik
1066 Bengali;	1248 Indonesian	1393 Occitan	1528 Thai
Bangla	1253 Icelandic	1403 (Afan)Oromo	1529 Tigrinya
1067 Tibetan	1254 Italian	1408 Oriya	1531 Turkmen
1070 Breton	1257 Hebrew	1417 Punjabi	1532 Tagalog
1079 Catalan	1261 Japanese	1428 Polish	1534 Setswana
1093 Corsican	1269 Yiddish	1435 Pashto;	1535 Tonga
1097 Czech	1283 Javanese	Pushto	1538 Turkish
1103 Welsh	1287 Georgian	1436 Portuguese	1539 Tsonga
1105 Danish	1297 Kazakh	1463 Quechua	1540 Tatar
1109 German	1298 Greenlandic	1481 Rhaeto-	1543 Twi
1130 Bhutani	1299 Cambodian	Romance	1557 Ukrainian
1142 Greek	1300 Kannada	1482 Kirundi	1564 Urdu
1144 English	1301 Korean	1483 Romanian	1572 Uzbek
1145 Esperanto	1305 Kashmiri	1489 Russian	1581 Vietnamese
1149 Spanish	1307 Kurdish	1491 Kinyarwanda	1587 Volapük
1150 Estonian	1311 Kirghiz	1495 Sanskrit	1613 Wolof
1151 Basque	1313 Latin	1498 Sindhi	1632 Xhosa
1157 Persian	1326 Lingala	1501 Sangho	1665 Yoruba
1165 Finnish	1327 Laothian	1502 Serbo-	1684 Chinese
1166 Fiji	1332 Lithuanian	Croatian	1697 Zulu
1171 Faroese	1334 Latvian;	1503 Sinhalese	
1174 French	Lettish	1505 Slovak	
1181 Frisian	1345 Malagasy	1506 Slovenian	1703 Ej specificerat

Områdeskoder

Se sidan 94 för närmare detaljer.

Kod Område	Kod Område	Kod Område	Kod Område
2044 Argentina	2165 Finland	2362 Mexico	2149 Spanien
2047 Australien	2174 Frankrike	2376 Nederländerna	2499 Sverige
2046 Österrike	2109 Tyskland	2390 Nya Zealand	2086 Schweiz
2057 Belgien	2248 Indien	2379 Norge	2528 Thailand
2070 Brasilien	2238 Indonesien	2427 Pakistan	2184 Storbritannien
2079 Canada	2254 Italien	2424 Filippinerna	
2090 Chile	2276 Japan	2436 Portugal	
2092 Kina	2304 Korea	2489 Ryssland	
2115 Danmark	2363 Malaysia	2501 Singapore	

Register

Termerna inom citationstecken är de termer som visas på de olika inställningsskärmarna.

Siffror

16:9 22, 89
4:3 Letter Box 22, 89
4:3 Pan Scan 22, 89
"48kHz/96kHz PCM" 93

A

"A-B-radering" 68
"AFT" 85
Album 36, 65
Albumnummer 36
"Albumsökning" 61
"Andra inst." 96
Anslutning 14
 antennkabel 13
 ljudkablar 17
 videokablar 14
Antenn 13
Användbara skivor 8, 10
"Autom. info-visning" 97
"Autom. Kapitelindelning" 94
"Autom. titelradering" 51
"Automatisk justering" 88
Automatisk klockinställning 88
"AV-SYNK" 59
Avsökning med ljud 54

B

Bakpanelen 113
Barnlås 55
Barnspärr 55, 94
Batterier 19
Betal-TV 27
Bildkvalitet 48, 58
"Bildstorl. för DVD-insp" 48
Bildstorlek 48
"Blockbrusred." 58

C

Canal Plus 27
CD 10
CHAPTER MARK 71
CHAPTER MARK ERASE 71
COMPONENT VIDEO OUT 14
Copy-Free 43
Copy-Never 43
Copy-Once 43
CPRM 8

D

DATA CD 10
"Dekoder" 28
"Dela" 69
Delar och kontroller 110
"Digital utgång" 92
"Digital videoförstärkn." 58
Digital videokamera 79
Dolby Digital 17, 92, 114
DTS 93, 114
DV IN 79
DVD VIDEO 10, 114
DVD+R 8, 114
DVD+RW 8, 114
"DVD-meny" 89
DVD-R 8, 114
DVD-RW 8, 114
DVD-RW-skivor (i Videoformat) 67
DV-kopiering 79
 Enknappskopiering 81, 95
 Programredigering 81
"DV-ljud in" 80
"DV-REDIGERING" 82
"Dämpad belysning" 96

E

Enkel inst. 22, 98
Enknappskopiering 81, 95
Enknappsmenyn 55
Enknappsspelning 55
Enknappstimern 45

F

"Fabriksinställningar" 97
Felsökning 99
"Filsökning" 61
Fjärrkontrollen 19, 110
"Flytta" 72, 82
"Formatera" 30
"Formatera DVD-RW" 96
Formatering 30
Frontpanelen 112
Frontpanelens display 37, 113
"Funktioner" 93
"Färgmättnad" 48, 58
"Färgton" 58
"Förgranska" 72, 82
"Förlängd insp." 45

G

GB 31

H

Hackihäl-uppspelning 59
Hantering av skivor 106

I

i.LINK 108
Information på TV-skärmen
 Skärmspråk 22, 89
Informationsvisning
 frontpanelens display 37, 113
INPUT SELECT 53, 80
"Insp.-brusreduc." 48
"Insp.-videoequalizer" 48
Inspelning 42, 51, 93
 bildjustering 48
 inspelningsformat 8, 33, 42
 inspelningstid 33
 medan du tittar på ett annat program 32
"Uppd." 44

Inspelningsbara skivor 8
"Inspelningsformat" 48
"Inspelningsinst." 48
Inspelningstid 42
"Inställningar" 84
Interlace 114
Interlace-format 114

J

JPEG-bildfiler 62
Justera insp.format 45
Justering
 inspelningsbild 48
 uppspelningsbild 58
 uppspelningsljud 58

K

"Kabel-TV" 84
"Kanalinställning" 84
"Kanallista" 87
Kapitel 36, 49, 71, 115
Kapitelnummer 36
"Kapitelsökning" 61
Klocka 22, 88
"Kommandoläge" 21, 97
"Komponentutgångar" 90
Komponentvideoingångar 14
"Kontr. överlapp" 50
"Kontrast" 48, 58
Kontroll/ändring/nollställning
av timerinställningar
(timerlistan) 49
"Kopier.format" 74
Kopiering
 "Inställningar" 78
 "Kopier.format" 74
 Kopiering med
 omvandling av
 inspelningsformatet
 75
 Snabbkopiering 74
"Kopieringsläge" 83
Kopieringsskydd 115
Kopieringsskyddssignaler 43
"Kromabrusred." 58

L

"Ladda" 71
"Ladda hela" 71
LINE 2 IN 24
LINE 3/DECODER 23
LINE 4 IN 24
"Linjeingång 3" 91
"Linjeingång 4" 91
"Linjeljudingång" 52, 53
"Linjeutgång 1" 90
"Linjeutgång 3" 91
"Ljud" 89
Ljud 56, 91
"Ljudanslutningar" 22
"Ljuddynamikkontroll" 92
"Ljudfilter" 59
"Ljudinställningar" 58
Ljudkabel 17
Ljudkvalitet 58
"Ljusstyrka" 48, 58
"Luminansbrusred." 58

M

Manuell klockinställning 88
Mata in tecken 38
MENU 54
Meny
 DVD-meny 54
 Toppmeny 54
"Mix" 80
"MNR" 58
Mottagarsystem 22
MP3-ljudspår 62
MPEG 93, 115

N

Namnmatning 39
"Nedmixning" 92
NICAM 43, 85
"Normal" 84
"Nuvarande tid" 89
Nätkabel 18

O

Områdeskod 116
Original 35, 66, 115

P

"Pausläge" 90
"Betal-TV/CANAL +" 86
PBC 54
PDC 45
Programredigering 81
Progressivt 16, 115
"Progressivt läge" 90

R

"Radera" 50, 67, 72, 82
"Radera allt" 70
"Radera titlar" 69
REC 32
REC PAUSE 32
REC STOP 81
RECOVERY 104
Redigering 66, 71
 DV-redigering 79
Regionskod 11
Rengöringsskivor 106
"RGB" 22, 90

S

S VIDEO 14
Samtidig inspelning och
uppspelning 60
"Scart-inställning" 90
Scenlista 72
SET 20, 39
ShowView 46
Sidläge 35
Sifferknappar 39, 46
Skapa kapitel 71
"Skapa spellista" 71
"Skivinfo" 30, 39, 70
Skivinställningar 30, 39, 70,
96
Skivkarta 70
Skivtyper 8
Skivutrymme 31
"Skydda" 67
Skydda
 skiva 39
 titel 67

”Skydda skiva” 40
Skärmläckare 95
Slow-motion-uppspelning 57
”Slutbehandla” 41
”Slutbehandla skivan” 95
Slutbehandling 40, 41
”Slå samman” 73
SMARTLINK 15
Snabbguide till olika skivtyper 8
Snabbtimer 47
Sortera 35
”Spela fr. början” 55
Spelbara skivor 10
Spellista 35, 66, 71, 115
Språk 89
Spår 115
”Spärsökning” 61
”Stationsnamn” 86
”Stereo 1” 80
”Stereo 2” 80
Stillbild 57
”Strömbesparing” 97
Styra TV:n med fjärrkontrollen 19
Super VIDEO CD 10
Surround 56
”S-video” 22, 90
Synkroniserad inspelning 51
”System” 84
”Sökning” 61
Sökning
 avsökning med ljud 54
 hopp till början på en titel/ett kapitel/ett spår 56
 snabbsökning bakåt/ framåt 56
 sökmetod 61
 visuell sökning 61

T

Teletext 33, 87
Textning 56, 89
”Tidssökning” 61
TIME/TEXT 37
TIMER 44
Timerinspelning
 justering av inspelningsformatet 45
 kontroll/ändring/nollställning 49
 manuell inställning 44
 ShowView 46
 synkroniserad inspelning 51
Timerlista 49
Titel 36, 115
Titellista 34, 54
 Sortera 35
 Tumnagelbilder 35
”Titelnamn” 68
Titelnummer 36
”Titelsökning” 61
TITLE LIST 54
TOP MENU 54
Tumnagelbild 35
TV/DVD-omkopplare 19
TV/VIDEO 32
”TV-direktinspelning” 32, 93
”TV-guidesida” 87
TV-paus 59
TVS (TV Virtual Surround) 56
”TV-system” 95
TV-system 84, 107
”TV-typ” 22, 89
”Tvåspråkig DVD-insp.” 96
”Tvåspråkig hårddiskinsp.” 96
Tvåspråkig inspelning 43
”Tvåspråkigt” 52, 53

U

Upphävning av slutbehandling 41
”Uppsp.videoequalizer” 58
Uppspelning 10, 36, 54, 56, 57
 avsökning med ljud 54
 JPEG-bildfiler 62
 MP3-ljudspår 62
 slow-motion-uppspelning 57
 snabbframmatning 56
 snabbomspelning 56
 snabbsökning bakåt 57
 snabbsökning framåt 57
 stillbild 57
 återupptagen uppspelning 55
Uppspelningsmätare 36
Uppspelningsstätt 36

V

”Video” 22, 89, 90
VIDEO CD 10
Video-format 8
Videoingång 14
”Videoinställningar” 58
Videokabel 14
Vinkel 56
Visuell sökning 61
VPS 45
VR-format 8, 66
”Välj tumnagel” 68

Z

ZWEITON 43

Å

Återstående tid 36
”Återställ” 41
Återställning av brännaren 98
Återupptagen uppspelning 55

Ä

”Ändra” 50
”Ändra IN” 72, 82
”Ändra OUT” 72, 82



Tryckt på 100% återvunnet papper med vegetabilisk olje-baserad färg utan lättflyktiga organiska föreningar.



* 1 - 2 5 8 9 9 4 2 8 2 H *

2-589-942-82(1)