

Manuel d'utilisation de l'ordinateur portable Sony

PCG-SR11K



Avis aux utilisateurs

© 2000 Sony Corporation. Tous droits réservés. Aucune partie du présent manuel et des logiciels qu'il décrit ne peut être reproduite, traduite ou convertie en langage machine sans une autorisation écrite préalable.

Sony Corporation n'offre aucune garantie quant au présent manuel, aux logiciels ou aux informations qu'ils contiennent, et exclut toute garantie implicite, de commerciabilité ou d'aptitude à un usage particulier découlant de ce manuel, des logiciels ou d'informations de même nature. En aucun cas, Sony Corporation ne sera tenue responsable de préjudices fortuits, induits ou spéciaux, qu'ils soient d'origine délictuelle ou contractuelle, ou qu'ils découlent directement ou indirectement du présent manuel, des logiciels ou des informations qu'ils contiennent ou auxquelles ils font allusion.

Sony Corporation se réserve le droit de modifier le présent manuel ou les informations qu'il contient à tout moment et sans préavis. Les logiciels décrits dans ce manuel sont régis par un accord de licence utilisateur distinct.

Sony, DVgate, i.LINK™, JogDial™, Mavica, PictureGear, Memory Stick et le logo Memory Stick, VAIO et le logo VAIO sont des marques commerciales de Sony Corporation. Windows et le logo de Windows® 2000 sont des marques déposées de Microsoft Corporation.

Intel, MMX, Celeron et Pentium sont des marques commerciales d'Intel Corporation.

Toutes les autres marques sont la propriété de leurs détenteurs respectifs.

Les caractéristiques techniques sont susceptibles de modifications sans préavis.

Consignes de sécurité

Numéros d'identification

Le numéro de modèle et le numéro de série figurent à la base de votre ordinateur portable Sony. Inscrivez le numéro de série dans l'espace réservé à cet effet ci-dessous. Communiquez le numéro de modèle et le numéro de série chaque fois que vous appelez VAIO-Link.

Numéro de série : _____

Numéro de modèle :

PCG-3216

AVERTISSEMENT

- L'ouverture de l'ordinateur, quelle qu'en soit la raison, vous expose à des risques non couverts par la garantie.
- Pour éviter tout risque de décharge électrique, il est recommandé de ne pas ouvrir le châssis de l'ordinateur. Ne confiez son entretien qu'à une personne qualifiée.
- L'installation de l'ordinateur à proximité d'un équipement émettant des radiations électromagnétiques peut provoquer des distorsions sonores et visuelles.
- Pour prévenir tout risque d'incendie ou d'électrocution, préservez cet appareil de la pluie et de l'humidité.
- Ne procédez jamais à l'installation d'un modem ou de câbles téléphoniques pendant un orage.
- N'installez jamais de prises téléphoniques dans un endroit humide, à moins qu'elles soient spécialement conçues à cet effet.
- Ne touchez jamais des câbles téléphoniques ou des terminaux non isolés, à moins que la ligne téléphonique ait été débranchée du réseau.
- Installez ou modifiez toujours une ligne téléphonique avec précaution.
- Evitez d'utiliser le modem pendant un orage.
- Pour signaler une fuite de gaz, n'utilisez ni le modem ni le téléphone à proximité de la fuite.
- N'utilisez l'ordinateur portable qu'avec l'adaptateur secteur fourni par Sony. Pour déconnecter complètement l'ordinateur de l'alimentation secteur, débranchez l'adaptateur secteur.
- Veillez à ce que la prise secteur soit d'un accès aisé.

Réglementations

Ce produit est conforme aux directives européennes suivantes :

73/23/CEE (Basse tension)

89/336/CEE, 92/31/CEE (CEM)

93/68/CEE (Marquage CE)

Cet appareil est conforme aux normes EN 55022 Classe B et EN 50082-1, limitant l'emploi dans les environnements résidentiel, professionnel et industriel léger.

Cet appareil a été testé et déclaré conforme aux limites de la directive CEM lors de l'utilisation de câbles de liaison de moins de trois mètres.

Le lecteur de CD-ROM est un APPAREIL A LASER DE CLASSE 1 conforme au standard de sécurité EN 60825-1. La réparation et la maintenance du lecteur doivent être confiées à des techniciens agréés par Sony. Une mauvaise manipulation et une réparation mal effectuée peuvent s'avérer dangereuses.



CLASS 1
LASER PRODUCT
TO EN 60825-1

En tant que partenaire d'ENERGY STAR, Sony atteste que son produit répond aux recommandations d'ENERGY STAR en matière d'économie d'énergie.

Le programme international d'ENERGY STAR relatif aux équipements de bureau (International ENERGY STAR Office Equipment Program) vise à promouvoir l'utilisation d'ordinateurs et d'équipements de bureau à faible consommation d'énergie. Ce programme encourage la mise au point et la diffusion de produits dont les fonctions permettent de réduire efficacement la consommation d'énergie. Il s'agit d'un système ouvert auquel les entreprises sont libres d'adhérer. Les produits visés par ce programme sont des équipements de bureau tels qu'ordinateurs, écrans, imprimantes, fax et copieurs. Les normes et logos de ce programme sont communs à tous les pays participants.

ENERGY STAR est une marque déposée aux Etats-Unis.



- ✎ Conformez-vous à la législation en vigueur dans votre région pour éliminer les batteries usagées.
- ✎ Dans certains pays, il est interdit de jeter les batteries lithium ion avec les ordures ménagères ou dans les poubelles de bureau.
- ✎ En pareil cas, faites appel aux services publics de ramassage.

Élimination des batteries rechargeables lithium ion

- ! Ne jamais manipuler une batterie lithium ion qui est endommagée ou présente une fuite. L'éliminer rapidement et conformément à la législation en vigueur.
- ! L'installation d'une batterie inadaptée dans l'ordinateur peut provoquer une explosion. Utiliser exclusivement des batteries de type identique ou équivalent à celui recommandé par Sony. La mise au rebut des batteries usagées doit s'effectuer conformément aux instructions du fabricant (voir ci-après).
- ! Une batterie endommagée peut provoquer un incendie ou des brûlures chimiques. Il ne faut donc pas essayer de la démonter, la porter à une température supérieure à 100 °C ni la brûler. Éliminez rapidement les batteries usagées.
- ! Conservez les batteries hors de portée des enfants.
- ! Votre ordinateur est équipé d'une batterie de secours de mémoire interne. Pour la changer, veuillez contacter VAIO-Link.

Bienvenue

Vous venez d'acquérir un ordinateur portable VAIO de Sony et nous vous en félicitons. Sony a combiné son savoir-faire en matière d'audio, de vidéo, d'informatique et de communications pour mettre à votre disposition un ordinateur personnel à la pointe de la technologie.

Voici un aperçu des caractéristiques de votre ordinateur portable VAIO (pour plus d'informations, consultez le chapitre Fiche technique de ce guide).

- ❑ **Performances exceptionnelles** – Votre PC est équipé d'un processeur rapide, d'un lecteur de CD-ROM rapide et d'un modem interne.
- ❑ **Mobilité** – La batterie rechargeable vous assure des heures d'autonomie, sans alimentation secteur.
- ❑ **Qualité audio et vidéo Sony** – Un écran haute résolution LCD vous permet de profiter pleinement des applications multimédia, des jeux et des logiciels de divertissement les plus récents.
- ❑ **Windows®** – Votre ordinateur intègre le dernier système d'exploitation de Microsoft.
- ❑ **Communication** – Accédez aux services en ligne les plus en vogue, envoyez et recevez du courrier électronique, explorez Internet...
- ❑ **Assistance clientèle hors pair** – En cas de problème, vous pouvez contacter VAIO-Link par Internet et par courrier électronique (pour connaître les adresses, consultez le Guide service client). Avant de nous contacter, vous pouvez essayer de résoudre le problème seul, en consultant la section " Dépannage " de ce manuel d'utilisation ou les manuels et fichiers d'aide des périphériques et des logiciels.

Présentation des manuels

Les manuels d'utilisation sont fournis sous forme imprimée et en ligne sur un CD-ROM de documentation.

Documentation imprimée :

- ❑ une affichette **Installation** en couleurs, une brochure **Mise en route** et un **Guide service client**, lequel contient toutes les informations de base relatives à l'utilisation de votre ordinateur portable ;
- ❑ une affichette exhaustive des réglementations et des consignes de sécurité ;
- ❑ un dépliant sur les réglementations relatives au modem ;
- ❑ les conditions de garantie de votre ordinateur portable Sony.

Documentation en ligne :

- 1 Ce manuel d'utilisation reprend :
 - ❑ Le chapitre **Utilisation de votre ordinateur portable VAIO** décrit l'utilisation des composants standard de votre système.
 - ❑ Le chapitre **Branchement de périphériques** explique comment ajouter des fonctionnalités à votre ordinateur en y connectant divers périphériques.
 - ❑ Le chapitre **Assistance** décrit les options d'aide disponibles et vous explique comment remédier aux problèmes courants.
 - ❑ Le chapitre **Consignes d'utilisation** vous donne quelques conseils relatifs à l'utilisation de votre ordinateur portable.
 - ❑ Le chapitre **Fiche technique** présente les caractéristiques techniques de l'ordinateur, des lecteurs et des accessoires. Le tableau des périphériques compatibles dresse la liste de tous les périphériques compatibles avec votre ordinateur portable.
-

- 2 Consultez votre **Guide des logiciels** pour de plus amples informations sur les logiciels et applications Sony livrés avec votre ordinateur.
 - ❑ Le chapitre **Description des logiciels** présente brièvement les différentes fonctionnalités des logiciels pré-installés sur votre ordinateur.
 - ❑ Le chapitre **Personnalisation de votre ordinateur portable** vous explique comment configurer le système et la gestion de l'alimentation au moyen des applications Sony Notebook Setup, VAIO Action Setup, PowerPanel, etc.
 - ❑ Le chapitre **Utilisation du CD-ROM de réinstallation** vous explique la procédure à suivre pour effectuer une réinstallation du système et des applications.
- 3 Consultez les fichiers **d'aide en ligne** du logiciel que vous utilisez pour obtenir des informations détaillées sur les fonctionnalités et le dépannage.

Déballage de votre ordinateur portable

Sortez les éléments suivants du carton d'emballage :

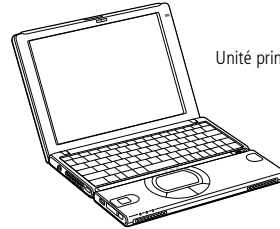

Unité principale

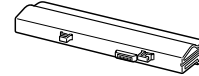

Batterie rechargeable

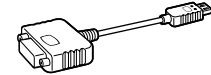

Adaptateur du moniteur

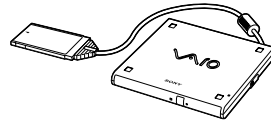

Lecteur de CD-ROM



CD-ROM de réinstallation

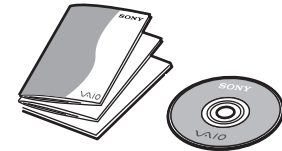

Documentation

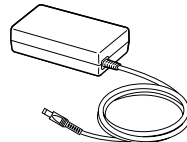

Adaptateur secteur

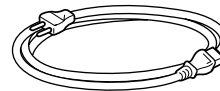

Cordon d'alimentation



Adaptateur (spécifique à chaque pays)

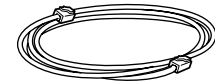

Cordon téléphonique



Ergonomie

Vous serez amené à utiliser votre ordinateur portable dans divers types d'environnements. Dans la mesure du possible, essayez d'observer les règles suivantes, aussi bien dans votre environnement de travail habituel que lors de vos déplacements :

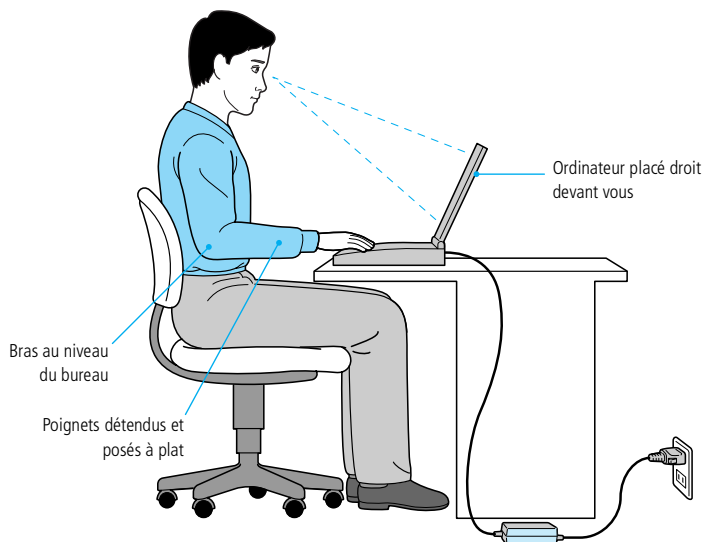

- ❑ **Position devant l'ordinateur** – Veillez à placer l'ordinateur droit devant vous pour travailler. Lorsque vous utilisez le clavier, le pavé tactile ou une souris externe, maintenez vos avant-bras à l'horizontale et vos poignets dans une position neutre et confortable. Laissez les bras le long du corps. Prévoyez des

pauses régulières lors de vos sessions de travail sur l'ordinateur. Une utilisation excessive de l'ordinateur peut provoquer la contraction des muscles et des tendons.

- ❑ **Mobilier et position du corps** – Installez-vous sur un siège muni d'un bon dossier. Réglez le niveau du siège de sorte que vos pieds reposent bien à plat sur le sol. Pour un meilleur confort, utilisez un repose-pied. Asseyez-vous de façon détendue, tenez-vous droit et évitez de vous courber vers l'avant ou de vous incliner excessivement vers l'arrière.
- ❑ **Inclinaison de l'écran** – Modifiez l'inclinaison de l'écran jusqu'à ce que vous trouviez la position qui vous convient le mieux. Une orientation optimale de l'écran réduit la fatigue oculaire et musculaire. N'oubliez pas de régler également la luminosité de votre écran.
- ❑ **Eclairage** – Choisissez un emplacement où les fenêtres et l'éclairage ne produisent pas de reflets sur l'écran. Utilisez un éclairage indirect pour éviter la formation de points lumineux sur l'écran. Vous pouvez également réduire les reflets au moyen d'accessoires. Vous travaillerez plus confortablement et plus vite sous un bon éclairage.
- ❑ **Positionnement du moniteur externe** – Le moniteur externe doit être placé à une distance confortable pour les yeux. Assurez-vous que l'écran se trouve au niveau des yeux ou légèrement en dessous lorsque vous êtes assis devant le moniteur.

 Le câble téléphonique et ses connecteurs répondent aux conditions TNV (tension de réseau de télécommunication), conformément à la norme EN 60950.



Utilisation de votre ordinateur portable

Ce chapitre décrit la préparation de l'ordinateur avant la première utilisation, ainsi que le mode de fonctionnement des périphériques internes, tels que le pavé tactile, le lecteur de disquettes, la batterie, etc.

Situation des témoins et des connecteurs

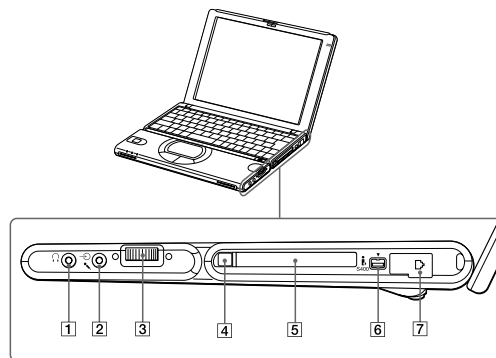
Vue latérale droite



- | | | | | | |
|----------|---|----------|---|----------|---|
| 1 |  Prise écouteurs (page 62) | 4 | Touche d'éjection de la carte PC Card (page 42) | 7 | Entrée ligne téléphonique (page 49) |
| 2 | Prise d'entrée ligne/microphone (page 63) | 5 | Emplacement PC Card (page 42) | | |
| 3 | Jog Dial (page 32) | 6 | S400  Port i.LINK™ (page 58) | | |

Situation des témoins et des connecteurs



✎ Le connecteur d'alimentation de l'adaptateur secteur et le cordon d'alimentation répondent aux conditions de tension dangereuse, conformément à la norme EN 60950.

Tous les autres connecteurs de cet ordinateur répondent aux conditions SELV (tension de sécurité extra-basse), conformément à la norme EN 60950.

✎ Une fente d'aération se trouve juste à côté du connecteur de l'adaptateur secteur. Veillez à ne pas l'obstruer lorsque votre ordinateur est en service.

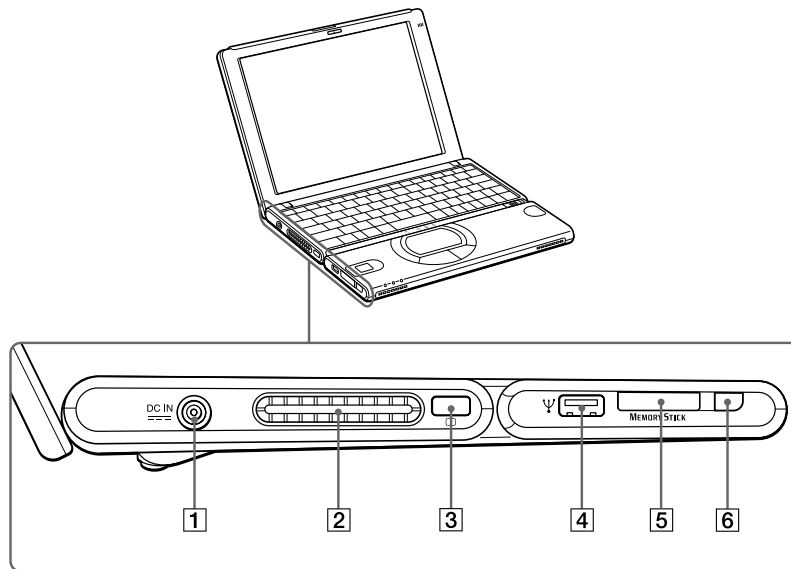
Vue latérale gauche



- | | |
|---|---|
| 1  Prise d'alimentation secteur (page 17) | 4  Port USB (page 50) |
| 2 Fente d'aération | 5 Emplacement Memory Stick™ (page 38) |
| 3 Port Moniteur (page 55) | 6 Touche d'éjection Memory Stick™ (page 38) |

Vue frontale

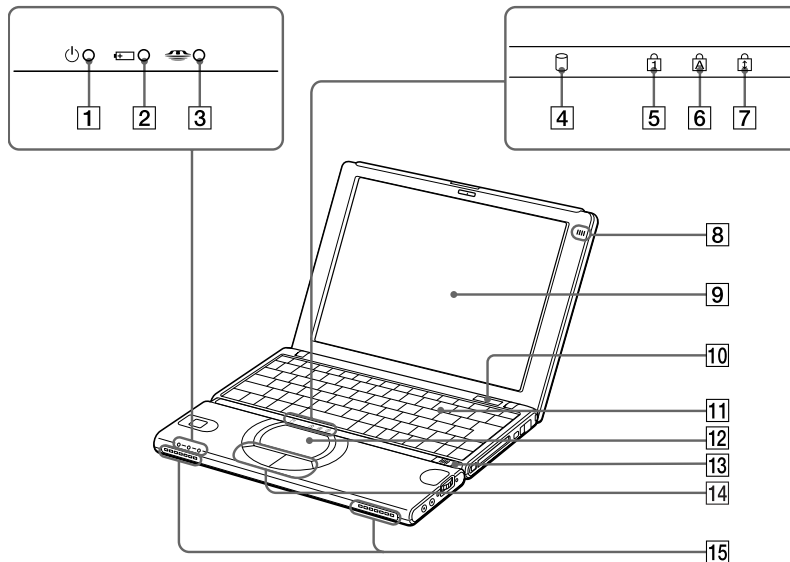

- | | | |
|---|--|--|
| 1 Témoin d'alimentation (page 28) | 6 Témoin de verrouillage des majuscules (page 29) | 11 Clavier (page 25) |
| 2 Témoin de batterie (page 28) | 7 Témoin de verrouillage du défilement (page 29) | 12 Pavé tactile (page 36) |
| 3 Témoin Memory Stick™ (page 38) | 8 Microphone interne | 13 ⏻ Interrupteur (page 22) |
| 4 Témoin de disque dur (page 29) | 9 Écran LCD (page 30) | 14 Boutons gauche/droit (page 36) |
| 5 Témoin de verrouillage du pavé numérique (page 29) | 10 Etiquette d'identification | 15 Haut-parleurs |

Vue arrière

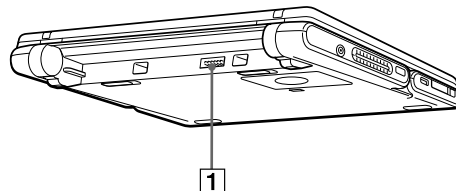

1 Port de batterie (page 18)

Vue de dessous

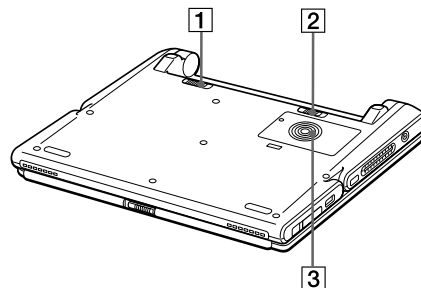

1 Glissière de verrouillage de la batterie (page 18)

2 Glissière de déverrouillage de la batterie (page 18)

3 Fente d'aération

✎ N'utilisez l'ordinateur portable qu'avec l'adaptateur secteur fourni par Sony.

Pour déconnecter complètement votre ordinateur de l'alimentation secteur, débranchez l'adaptateur secteur.

Veillez à ce que la prise secteur soit d'un accès aisé.

Connexion d'une source d'alimentation

Vous avez le choix entre deux types de sources d'alimentation : secteur ou batterie rechargeable.

Utilisation de l'adaptateur secteur

- 1 Branchez le câble de l'adaptateur secteur sur la prise d'alimentation secteur de l'ordinateur.
- 2 Connectez l'une des extrémités du cordon d'alimentation à l'adaptateur secteur.
- 3 Insérez l'autre extrémité du cordon d'alimentation dans une prise secteur.

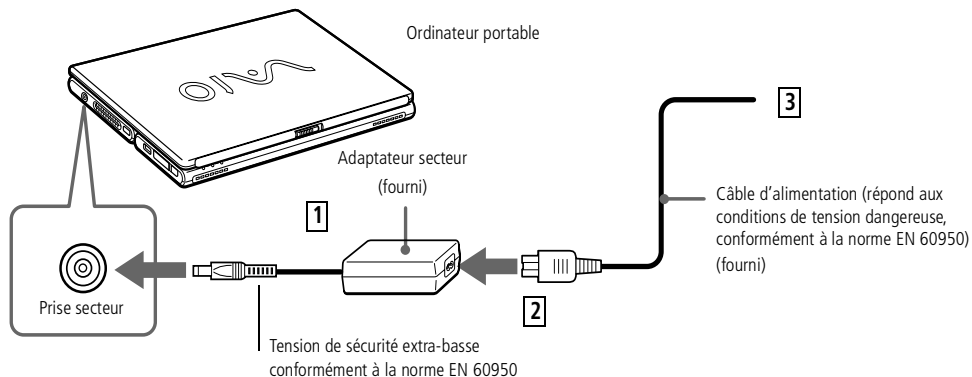

! Le fait de retirer la batterie lorsque l'ordinateur est allumé et non branché à l'adaptateur secteur ou lorsqu'il est en mode Suspension système peut entraîner la perte de données.

Vous pouvez dégager la batterie sans éteindre l'ordinateur lorsqu'il est connecté au secteur.

Avant de dégager ou insérer la batterie, fermez le panneau LCD.

Utilisation de la batterie

Vous avez la possibilité d'utiliser une batterie comme source d'alimentation.

La batterie fournie avec votre ordinateur n'est pas complètement chargée. La procédure d'insertion et de charge de la batterie est décrite ci-dessous.

Pour insérer la batterie

- 1 Amenez la glissière de verrouillage, intégrée à la base de l'ordinateur, sur la position de **DEVERROUILLAGE**.

Glissière de verrouillage de la batterie

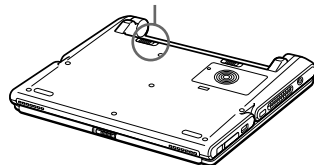

- 2 Alignez les rainures et les tenons de la batterie sur les tenons et encoches situés au dos de l'ordinateur. Poussez la batterie jusqu'à ce qu'elle s'enclenche.

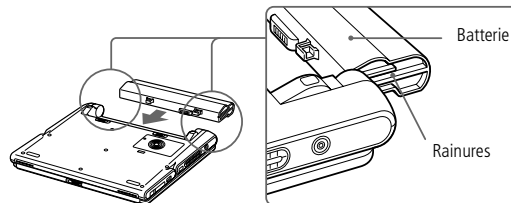

- 3 Amenez la glissière de verrouillage sur la position de **VERROUILLAGE** pour fixer la batterie sur l'ordinateur.

Pour charger la batterie

- 1 Connectez l'adaptateur secteur à l'ordinateur.
- 2 Installez la batterie.

L'ordinateur charge automatiquement la batterie (le témoin de batterie émet un double clignotement pendant toute la durée de la charge). Le témoin de batterie s'éteint lorsque la batterie est rechargée à 85 %. Cette opération dure environ deux heures lorsque l'ordinateur est hors tension. Elle dure 5 heures et demie lorsque l'ordinateur est sous tension. Pour charger complètement la batterie, il faut compter trois heures supplémentaires.

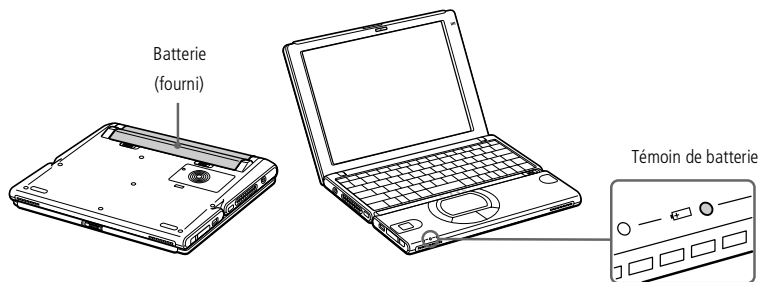

<i>État des témoins de batterie</i>	<i>Signification</i>
Activée	L'ordinateur est alimenté par la batterie.
Simple clignotement	La batterie est presque déchargée.
Double clignotement	La batterie est en cours de charge.
Désactivée	L'ordinateur utilise l'alimentation secteur.

 Avec certains logiciels et périphériques, votre ordinateur risque de ne pas basculer en mode Hibernation lorsque la batterie est presque déchargée. Pour prévenir la perte de données en cas d'alimentation par batterie, nous vous recommandons de sauvegarder fréquemment vos données et d'activer manuellement un mode de gestion de l'alimentation approprié (**Suspension système** ou **Hibernation**, par exemple).

Les témoins de batterie et d'alimentation clignotent tous deux lorsque la batterie est presque déchargée.

Pour déterminer l'autonomie de la batterie, consultez la rubrique **Affichage d'informations sur l'état de la batterie** de votre guide des logiciels.

Laissez la batterie dans l'ordinateur lorsque ce dernier est directement connecté à l'alimentation secteur. Le chargement de la batterie se poursuit pendant l'utilisation de l'ordinateur.

Si le niveau de charge de la batterie tombe au-dessous de 10 %, vous devez brancher l'adaptateur secteur pour recharger la batterie ou éteindre l'ordinateur et insérer une batterie complètement chargée.

Vous pouvez prolonger la durée de vie d'une batterie en modifiant les modes de gestion de l'alimentation dans l'utilitaire PowerPanel. Consultez la rubrique **Gestion de l'alimentation** de votre Guide des logiciels.

La batterie fournie avec votre ordinateur est une batterie lithium ion rechargeable. La recharge d'une batterie partiellement déchargée n'affecte en rien sa longévité.

Lorsque vous utilisez une batterie comme source d'alimentation, le témoin de batterie s'allume. Lorsque la batterie est presque déchargée, il se met à clignoter.

Lorsque l'ordinateur est directement raccordé au secteur et qu'une batterie est insérée dans le logement de la batterie, le système est alimenté par la prise secteur.

Connexion d'une source d'alimentation

Vous pouvez dégager la batterie sans éteindre l'ordinateur lorsqu'il est connecté au secteur.

Avant de dégager ou insérer la batterie, fermez le panneau LCD.

Pour extraire la batterie

- 1 Eteignez l'ordinateur et fermez le volet.
- 2 Faites coulisser la glissière de verrouillage pour l'amener sur la position **DEVERROUILLAGE**.
- 3 Faites coulisser la glissière de déverrouillage pour l'amener sur la position **DEVERROUILLAGE** et dégagez la batterie de l'ordinateur.

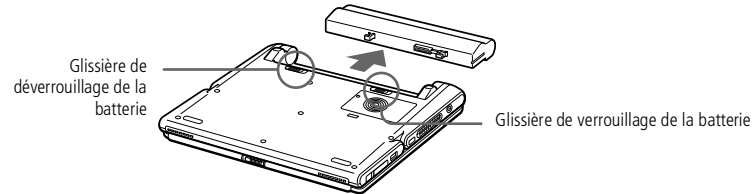

Démarrage de l'ordinateur

- 1 Faites coulisser la glissière de verrouillage de l'écran LCD dans le sens indiqué par la flèche et soulevez le capot de l'ordinateur.

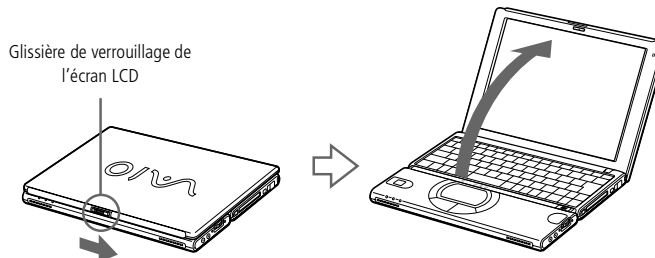

- 2 Faites glisser l'interrupteur marche/arrêt de l'ordinateur jusqu'à ce que le témoin lumineux vert s'allume.

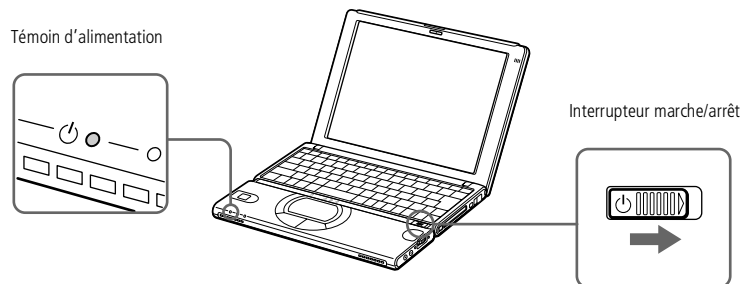

- 3 Si nécessaire, réglez le contraste de l'écran avec Fn+F5. Pour augmenter la luminosité, utilisez les flèches de contrôle vers le haut ou vers la droite. Pour la diminuer, utilisez les flèches vers le bas ou la gauche.

✎ Si vous maintenez l'interrupteur marche/arrêt en position de marche pendant plus de quatre secondes, l'ordinateur s'éteint.

! Afin d'éviter toute perte de données accidentelle, respectez la procédure de mise hors tension décrite ci-dessous.

✍ Si un message vous y invite, enregistrez vos documents.

Mise hors tension de l'ordinateur

- 1 Cliquez sur le bouton Démarrer dans la Barre des tâches de Windows®.
- 2 Sélectionnez **Arrêter...** au bas du menu **Démarrer** pour afficher la boîte de dialogue **Arrêt de Windows**.
- 3 Sélectionnez **Arrêter...**
- 4 Cliquez sur **OK**.
- 5 Attendez que votre ordinateur s'éteigne automatiquement. Le témoin d'alimentation s'éteint.
- 6 Eteignez les périphériques connectés à votre ordinateur.

✍ Si vous ne parvenez pas à mettre votre ordinateur hors tension comme décrit précédemment, procédez comme suit :

- fermez tous les logiciels utilisés,
- retirez les cartes PC Card introduites dans l'ordinateur,
- déconnectez les éventuels périphériques USB installés,
- redémarrez l'ordinateur.

Si la procédure ci-dessus ne réussit pas, consultez la section Dépannage de ce manuel d'utilisation.

Si vous n'utilisez pas l'ordinateur, vous pouvez prolonger la durée de vie de la batterie en passant en mode Suspension système. Pour plus d'informations, reportez-vous à la section **Gestion de l'alimentation** du guide des logiciels.

✎ Avant de recourir aux services en ligne, y compris le service d'inscription, vous devez connecter votre modem et votre ligne téléphonique. Veuillez consulter la section **Utilisation du modem**.

✎ Pour avoir accès à la page Web d'inscription en ligne, vous devez vous connecter à Internet.

Inscription de votre ordinateur

En inscrivant votre ordinateur auprès de Sony, vous pouvez bénéficier d'un service d'assistance clientèle irréprochable et des avantages suivants :

- ❑ **VAIO-Link** – Vous pouvez contacter VAIO-Link par Internet ou courrier électronique (pour connaître les adresses, consultez votre Guide service client).
- ❑ **Garantie** – Protégez votre investissement. Consultez la carte de garantie pour les termes et conditions et référez-vous à votre Guide service client pour plus d'informations.

Procédez comme suit pour faire appel au service d'inscription en ligne de l'ordinateur portable Sony.

- 1 Cliquez sur le bouton **Bienvenue** de votre bureau.
- 2 Cliquez sur le bouton **Suivant**.
- 3 Ensuite, sélectionnez **Internet**.
- 4 Complétez les champs de votre carte d'inscription en faisant défiler l'écran jusqu'à la fin du formulaire, puis cliquez sur **Envoyer**.
- 5 Cliquez sur **OK**.

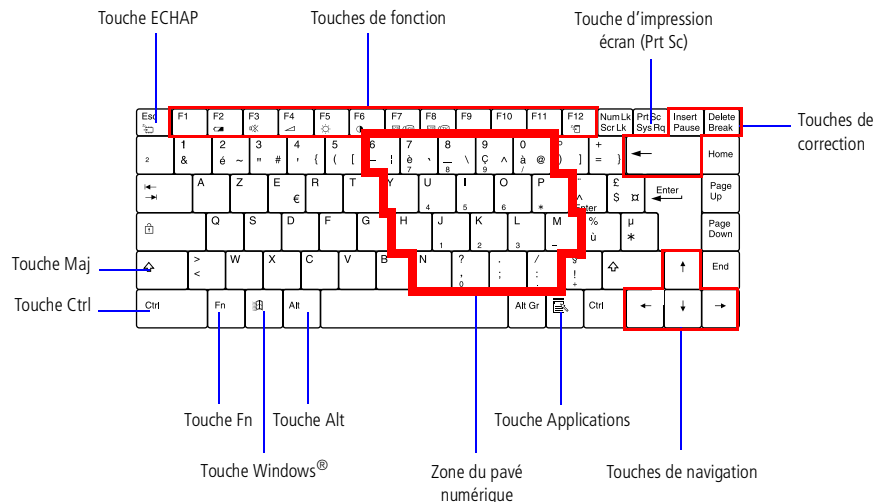

Utilisation du clavier

Le clavier de votre ordinateur portable est très similaire à celui d'un ordinateur classique. Toutefois, il comporte plusieurs touches qui vous permettront d'effectuer des tâches liées à vos applications logicielles.











Touche	Description
Zone du pavé numérique	Cette zone se compose de touches similaires à celles d'une calculatrice ordinaire. Utilisez-la pour saisir des nombres au clavier ou pour effectuer des opérations mathématiques, telles que des additions ou des soustractions. Le pavé numérique doit d'abord être activé en appuyant sur la touche de verrouillage correspondante. (Le témoin s'allume.)

<i>Touche</i>	<i>Description</i>
Touches de correction	Les touches Insertion (Insert), Retour Arrière et Suppression (Delete) vous permettent de corriger vos documents.
Touches de navigation	Plusieurs touches permettent de déplacer le curseur.
Touches de fonction	Les douze touches de fonction situées en haut du clavier permettent d'exécuter des tâches particulières. Par exemple, dans la plupart des applications, la touche F1 sert à appeler l'aide en ligne. La tâche associée à chaque touche de fonction varie d'une application à l'autre.
Touche ECHAP	La touche d'échappement (ECHAP) sert à annuler une commande.
Touche d'impression écran (Prt Sc)	La touche d'impression écran prend un instantané électronique de l'écran affiché et le copie dans le Presse-papiers de Windows. Vous pouvez ensuite coller cet instantané dans un document afin de l'imprimer.
Touches opérateur	Certaines touches sont toujours utilisées en combinaison avec d'autres touches : Ctrl , Alt et Majuscule . Enfoncées en même temps qu'une autre touche, les touches Ctrl et Alt constituent un moyen supplémentaire d'exécuter des commandes. Ainsi, dans bon nombre d'applications, vous pouvez enfoncer simultanément les touches Ctrl et S (représentées par Ctrl+S) au lieu de sélectionner la commande Enregistrer dans un menu. La touche Majuscule sert à produire des lettres capitales ; la touche Alt Gr , des symboles spéciaux tels que @, # ou }.



<i>Touche</i>	<i>Description</i>
Touche Windows® 	La touche arborant le logo Windows® donne accès au menu Démarrer de Windows® ; utiliser cette touche équivaut à cliquer sur le bouton Démarrer dans la Barre des tâches. Consultez la section Combinaisons et fonctions de la touche Windows® pour plus d'informations.
Touche Fn	La touche Fn , utilisée en combinaison avec d'autres touches, sert à exécuter des commandes. Consultez la section Combinaisons et fonctions avec la touche Fn .
Touche Applications 	La touche Applications donne accès à un menu contextuel abrégé ; utiliser cette touche équivaut à cliquer sur le bouton droit de la souris.





Combinaisons et fonctions de touches Windows®

<i>Combinaison</i>	<i>Fonction</i>
 + F1	Affiche l'aide de Windows.
 + Tab	Sélectionne le bouton suivant dans la Barre des tâches.
 + E	Affiche l'Explorateur de Windows.
 + F	Affiche la fenêtre Rechercher de Windows, en vue de la recherche de fichiers ou de dossiers. Cette combinaison de touches équivaut à sélectionner les commandes Rechercher, puis Fichiers ou Dossiers, dans le menu Démarrer.
 + Ctrl + F	Affiche la fenêtre Rechercher : ordinateur dans laquelle vous pouvez localiser d'autres ordinateurs.

<i>Combinaison</i>	<i>Fonction</i>
 + M	Minimise toutes les fenêtres affichées.
Shift +  + M	Rétablit la taille initiale des fenêtres minimisées.
 + R	Affiche la fenêtre Exécuter . Cette combinaison de touches a le même effet que l'option Exécuter du menu Démarrer .

Témoins















<i>Témoin</i>	<i>Fonction</i>
Alimentation 	Sous tension : le témoin est allumé (vert). Mode Veille : le témoin est allumé (orange). Mode Suspension système : le témoin clignote (orange).
Batterie 	Indique l'état de la batterie insérée dans l'ordinateur.

<i>Témoin</i>	Allumé	Désactivé
 Disque dur	S'allume lors de la lecture ou l'écriture de données sur le disque dur. Il importe de ne pas activer le mode Suspension système et de ne pas éteindre l'ordinateur tant que le témoin est allumé.	Le disque dur n'est pas sollicité.
 VERR.NUM	S'allume lorsque les touches numériques du clavier sont activées.	S'éteint lorsque les touches alphanumériques du clavier sont activées.
 VERR.MAJ	Lorsqu'il est allumé, les lettres que vous tapez s'inscrivent en majuscules. Pour revenir aux minuscules, appuyez sur la touche Majuscule.	Lorsqu'il est éteint, les lettres que vous tapez s'inscrivent en minuscules (à moins que vous n'enfonciez la touche Majuscule).
 DEFIL	Lorsqu'il est allumé, l'écran défile différemment (dépend de l'application ; n'a aucun effet dans de nombreuses applications).	Lorsqu'il est éteint, les informations défilent à l'écran normalement.

 Certaines fonctions ne sont accessibles qu'une fois que vous avez démarré Windows.

 *Vous pouvez commander ces fonctions à l'aide du Jog Dial. Consultez la section "Configuration du Jog Dial" dans votre Guide des logiciels pour plus d'informations.

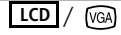
Combinaisons et fonctions de la touche Fn

Combinaison	Fonction
Fn+  (ESC) Suspension système	Fait basculer le système en mode Suspension système pour économiser de l'énergie. Pour réactiver le système, appuyez sur n'importe quelle touche.
Fn+  (F3)* Commutateur des haut-parleurs	Active et désactive le haut-parleur intégré.
Fn+  (F4)* Réglage du volume du haut-parleur	Permet de régler le volume des haut-parleurs intégrés. Pour augmenter le volume, appuyez sur Fn+F4 puis sur  ou  . Pour diminuer le volume, appuyez sur Fn+F4 puis sur  ou  .
Fn+  (F5) * Réglage de la luminosité	Permet de régler la luminosité de l'écran LCD. Pour accroître l'intensité lumineuse, appuyez sur Fn+F5 puis sur  ou  . Pour diminuer l'intensité lumineuse, appuyez sur Fn+F5 puis  ou  .
Fn+  (F7) Utilisation d'un moniteur externe	Bascule entre l'écran LCD, un moniteur externe (branché sur le port Moniteur) ou les deux. <div style="display: flex; justify-content: space-around; align-items: center; margin-top: 5px;"> LCD uniquement → Ecran LCD et moniteur externe </div> <div style="display: flex; justify-content: space-around; align-items: center; margin-top: 5px;"> ↑ ← Moniteur externe uniquement </div>
Fn+  (F12) Hibernation	Réduit la consommation électrique au minimum. Lorsque vous exécutez cette commande, la configuration du système et des périphériques est copiée sur le disque dur avant la mise hors tension du système. Pour ramener le système à son état d'origine, actionnez l'interrupteur marche/arrêt.

<i>Combinaison</i>	<i>Fonction</i>
Fn+B Bass Boost	Active et désactive la fonction Bass Boost. Cette option n'est opérationnelle qu'avec le casque.
Fn+F Redimensionnement de l'affichage	Agrandit ou réduit l'affichage lorsque celui-ci est en mode basse résolution.
Fn+S Veille	Fait basculer le système en mode Veille pour économiser de l'énergie. Pour réactiver le système, appuyez sur n'importe quelle touche.



Utilisation du Jog Dial™

Votre ordinateur est équipé d'un Jog Dial situé sur la face latérale droite. Vous pouvez faire tourner le Jog Dial et/ou appuyer sur celui-ci pour faire défiler la fenêtre, sélectionner un logiciel, régler le volume du haut-parleur interne, etc.

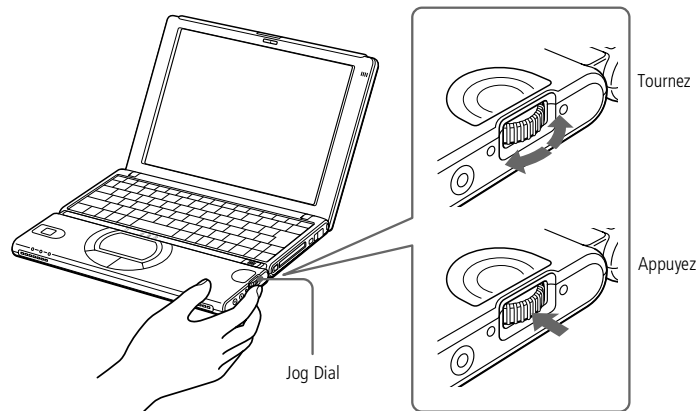



La fenêtre Jog Dial reste affichée en permanence. Cette fenêtre est soit en mode de lancement, soit en mode de guidage.

Mode Launcher

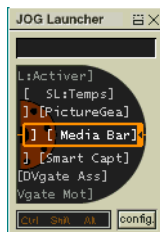
La fenêtre Jog Dial passe en mode de lancement lorsqu'elle est active ou si aucun logiciel/programme n'est utilisé.



Fenêtre Jog Dial en mode de lancement (Jog Launcher)

 Vous pouvez ajuster la taille de la fenêtre Jog Dial ou la fermer. Pour afficher cette fenêtre, double-cliquez sur l'icône  ou  dans la Barre des tâches.

Mode de guidage

Le Jog Dial est en mode de guidage lorsque la fenêtre Jog Dial est active et qu'un logiciel ou programme est utilisé. Selon le logiciel utilisé, le Jog Dial vous permet de sélectionner une option dans la liste de sélection en mode Liste.



Fenêtre Jog Dial en mode de guidage (Jog Guide)

Consultez la section "Configuration du Jog Dial" dans votre Guide des logiciels pour plus d'informations.

Pour utiliser le Jog Dial

Mode de lancement

Cliquez sur la fenêtre Jog Dial ou sur l'écran affiché, ou appuyez simultanément sur le Jog Dial et sur la touche Ctrl pour activer le mode de lancement.

- 1 Tournez le Jog Dial pour sélectionner un élément et appuyez sur la molette. La fenêtre Jog Dial passe en mode de guidage et affiche la fonction de la molette.

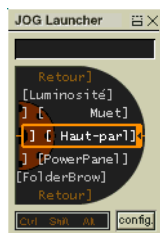

Jog Dial en mode de guidage lorsque le "réglage de volume" est sélectionné.

- 2 Faites tourner ou appuyez sur le Jog Dial pour utiliser la fonction Jog Dial.
- 3 Pour sélectionner un autre élément, passez en mode de lancement et reprenez à partir de l'étape 1.

Mode de guidage

La fenêtre Jog Dial affiche la fonction de la molette.

Logiciels supportant Jog Dial

Si un logiciel Sony compatible avec le Jog Dial est actif, vous pouvez utiliser les fonctions de la molette associées à ce logiciel.

Reportez-vous à la section "Informations sur l'utilisation de Jog Dial" dans le Guide des logiciels.

Logiciels ne supportant pas Jog Dial

Si le logiciel en cours d'utilisation ne prend pas en charge le Jog Dial, vous pouvez faire défiler la fenêtre ou régler la taille de la fenêtre comme décrit ci-après :

Action	Description
Tourner le Jog Dial	Fait défiler la fenêtre verticalement. Lorsque plusieurs fenêtres sont affichées à l'écran, le défilement s'effectue dans la dernière fenêtre sélectionnée.
Appuyer sur le Jog Dial	Agrandit la fenêtre active. Appuyez de nouveau sur la molette pour rétablir la taille normale de la fenêtre.
Appuyer sur la touche Alt et le Jog Dial	Réduit la fenêtre active. Appuyez à nouveau simultanément sur la touche Alt et le Jog Dial pour rétablir la taille normale de la fenêtre.
Appuyer sur la touche Maj et sur le Jog Dial	Ferme les logiciels ou programmes en cours d'utilisation.

☞ Consultez l'aide de la souris pour de plus amples informations sur les fonctionnalités du pavé tactile, comme le clic simultané sur les deux boutons, le réglage de la sensibilité du pavé tactile, les fonctions Web Assist, Tap Off et Easy Launcher. Pour accéder à l'aide en ligne de la souris, appuyez sur le bouton Démarrer, sélectionnez Paramètres puis Panneau de configuration. Cliquez sur l'icône de la souris dans le panneau de configuration et cliquez sur le bouton Aide.

Utilisation du pavé tactile

Le clavier comporte un dispositif de pointage appelé pavé tactile. Ce pavé tactile intégré vous permet de désigner, sélectionner, faire glisser et faire défiler des objets affichés à l'écran.

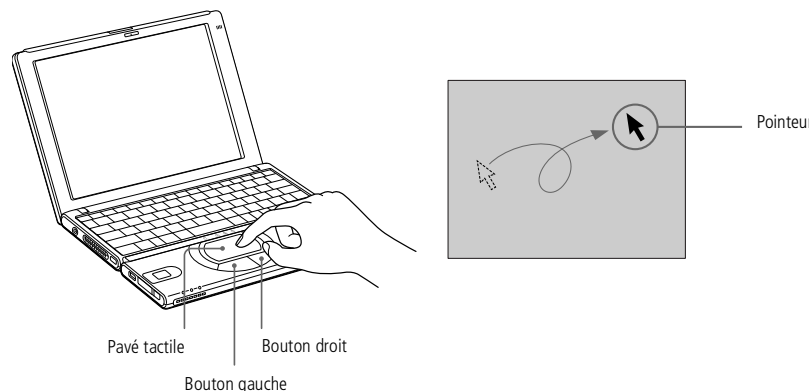

Action	Description
Pointer	Faites glisser votre doigt sur le pavé tactile pour déplacer le pointeur vers un élément ou un objet.
Cliquer	Appuyez une fois sur le bouton gauche.
Double-cliquer	Appuyez deux fois sur le bouton gauche.

Cliquer droit	Appuyez une fois sur le bouton droit. Dans bon nombre d'applications, cette action donne accès à un menu contextuel abrégé.
Glisser	Faites glisser un doigt sur le pavé tactile tout en appuyant sur le bouton gauche.
Faire défiler	Déplacez votre doigt le long du bord droit du pavé tactile pour faire défiler l'écran verticalement. Déplacez votre doigt le long du bord inférieur pour faire défiler l'écran horizontalement. (La fonction de défilement n'est opérationnelle qu'avec les applications prenant en charge la fonctionnalité de défilement du pavé tactile.)



! Tenez le support Memory Stick et insérez-le, dans le sens indiqué par la flèche, dans l'emplacement prévu à cet effet. Pour ne pas endommager l'ordinateur ou le support Memory Stick, ne forcez pas le support Memory Stick dans son emplacement si vous rencontrez une résistance en l'insérant.

✍ Vous pouvez diffuser les clips vidéo que vous avez enregistrés avec des caméscopes compatibles Memory Stick. Consultez votre Guide des logiciels pour plus d'informations.

Utilisation d'un Memory Stick™

Modèle de compacité, de souplesse et de mobilité, ce nouveau support d'enregistrement IC a une capacité de données supérieure à celle d'une disquette. Le Memory Stick™ a été spécialement conçu pour l'échange et le partage de données numériques entre appareils compatibles. Etant donné qu'il est amovible, il peut être utilisé pour le stockage de données externe.

Pour insérer un Memory Stick™

Insérez le Memory Stick™ dans l'emplacement prévu à cet effet et poussez-le jusqu'à ce qu'il soit bien en place.

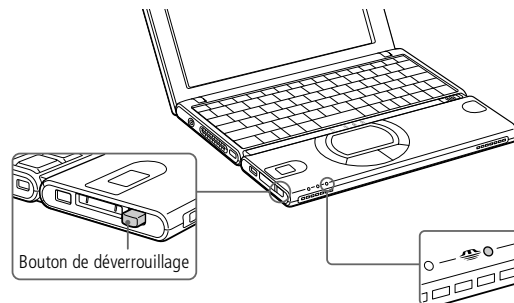

Pour confirmer que le Memory Stick est inséré correctement, sélectionnez le Disque amovible (S:)

- 1 Sur le Bureau, double-cliquez sur Poste de travail.
- 2 Vérifiez si l' icône Disque amovible (S:) est visualisée dans la fenêtre.
- 3 Double-cliquez sur l' icône Disque amovible (S:) pour visualiser le contenu du Memory Stick.

Pour retirer un Memory Stick™

- 1 Assurez-vous que le témoin d'accès est éteint.
- 2 Appuyez sur le Memory Stick™ pour l'enfoncer à l'intérieur de l'ordinateur.
- 3 Une fois le Memory Stick™ ressorti, retirez-le de son logement. La fenêtre Memory Stick se ferme automatiquement lorsque vous retirez le Memory Stick™.

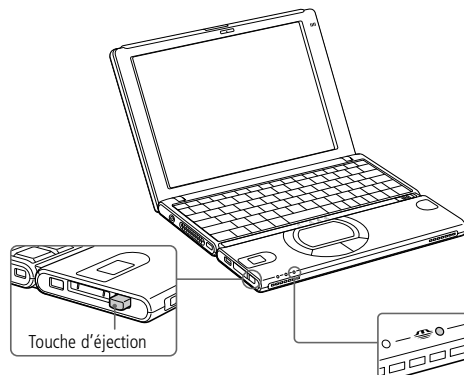

! Pour empêcher toute perte de données, ne retirez pas le support Memory Stick lorsque son témoin d'accès est allumé. Le stockage de fichiers d'images volumineux sur un support Memory Stick dure plus longtemps. Dès lors, vérifiez toujours le témoin d'accès du support Memory Stick et assurez-vous qu'il est éteint avant de le retirer.

✎ Lorsque le mécanisme anti-effacement du Memory Stick™ est verrouillé, il est impossible d'enregistrer ou d'effacer des données.

Avant d'utiliser le Memory Stick™, nous vous recommandons de sauvegarder les données importantes.

✎ Pour éviter d'endommager vos données :

Ne retirez pas le Memory Stick™ et/ou n'éteignez pas l'ordinateur tant que le témoin d'accès est allumé.

N'utilisez pas le Memory Stick™ dans des endroits soumis à l'électricité statique ou à des parasites d'origine électrique.

Ne touchez pas le port du Memory Stick™ avec vos doigts ou des objets métalliques.

Apposez uniquement l'étiquette fournie avec le Memory Stick™.

Ne pliez pas le Memory Stick™, ne le laissez pas tomber et ne le soumettez pas à des chocs violents.

N'essayez pas de démonter ou de modifier le Memory Stick™.

Évitez d'exposer le Memory Stick™ à l'humidité.

Évitez d'utiliser ou de stocker le Memory Stick™ dans un endroit soumis à :

- des températures extrêmement élevées (par exemple, dans une voiture garée au soleil),
- la lumière directe du soleil,
- un taux d'humidité élevé ou à proximité de substances corrosives.

Pour prolonger la durée de vie du Memory Stick™, utilisez l'étui de rangement fourni avec celui-ci.

Pour plus d'informations sur l'utilisation de votre Memory Stick™, consultez-en les instructions.

✎ Il est impossible d'insérer un disque lorsque l'ordinateur est en mode **Suspension système** ou **Hibernation**.

✎ Les procédures de connexion du lecteur de CD-ROM peuvent différer d'un lecteur de CD-ROM à un autre.

Pour plus d'informations sur l'utilisation de votre carte PC Card, consultez-en le manuel.

Etant donné qu'aucune garantie spécifique n'accompagne votre périphérique, il est couvert par la garantie de votre ordinateur portable.

Contrairement aux informations mentionnées dans les manuels d'utilisation, cette configuration ne prend pas en charge les CD vidéo.

Lecteur de CD-ROM

Vous pouvez utiliser le lecteur de CD-ROM* avec votre ordinateur portable pour lire des CD-ROM, des CD audio, des CD Extra et des CD vidéo.

Pour extraire le périphérique

Si vous débranchez ce périphérique lorsque l'ordinateur est sous tension, cela pourrait entraîner un dysfonctionnement grave de votre système et la perte de toutes les données que vous n'avez pas sauvegardées.

Si votre ordinateur est hors tension, vous ne devez pas suivre ces instructions.

- 1 Double-cliquez sur l'icône  dans la Barre des tâches.
- 2 La fenêtre Débranchement ou éjection de périphérique apparaît.
- 3 Sélectionnez le matériel que vous souhaitez débrancher, puis cliquez sur Arrêter.
- 4 Dans la boîte de dialogue Arrêter, confirmez l'arrêt du périphérique en cliquant sur OK.
- 5 Le message Vous pouvez enlever ce périphérique apparaît. Débranchez alors le périphérique en toute sécurité. Cliquez sur OK.
- 6 Cliquez sur Fermer pour fermer la fenêtre Débranchement ou éjection de périphérique.s
- 7 Ejecter le périphérique en toute sécurité.

Utilisation de cartes PC Card

Votre ordinateur est doté d'un logement PC Card. Les cartes PC Card permettent de raccorder des périphériques externes portatifs.

Insérez la carte PC Card dans le logement prévu à cet effet, l'étiquette tournée vers le haut. Poussez doucement la carte jusqu'à ce qu'elle soit bien en place.

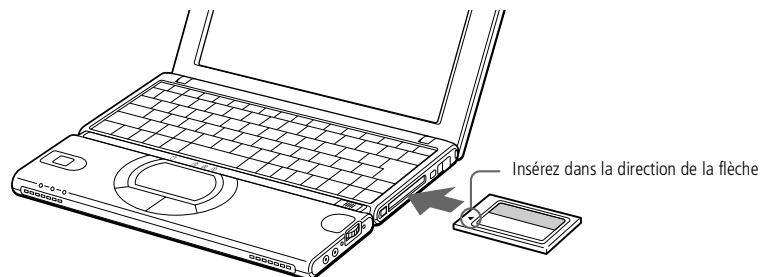

 Ne forcez jamais une carte dans son emplacement, afin d'éviter d'endommager les broches du connecteur. Si vous ne parvenez pas à insérer la carte, vérifiez son orientation. Pour plus d'informations sur l'utilisation de votre carte PC Card, consultez-en le manuel.

Avec certaines cartes PC Card, il peut arriver que votre ordinateur ne reconnaisse pas l'un ou l'autre périphérique connecté à votre système lorsque vous basculez entre le mode d'alimentation normal et le mode Suspension système ou Hibernation. Dans ce cas, redémarrez votre système.

Une fois la carte insérée, il est possible que votre ordinateur n'entre pas en mode Hibernation, mais plutôt en mode Suspension système. Il est conseillé de retirer la carte lorsque l'ordinateur entre en mode Hibernation. Pour cela, appuyez sur les touches Fn + F12 ou utilisez l'utilitaire PowerPanel. Il en va de même lorsque l'ordinateur est configuré pour entrer automatiquement en mode Hibernation et qu'il utilise une batterie comme source d'alimentation.

Avec certaines cartes PC Card, il peut s'avérer nécessaire de désactiver tous les périphériques non utilisés. Vous pouvez utiliser l'utilitaire Sony Notebook Setup pour désactiver les périphériques. Pour plus d'informations, veuillez vous reporter à la section " Sony Notebook Setup " du Guide des logiciels.

Veillez à utiliser le pilote le plus récent du fabricant de la carte PC Card.

Si le symbole "!" s'affiche sous l'onglet Gestionnaire de périphériques de la boîte de dialogue Propriétés Système, supprimez le pilote, puis réinstallez-le.

Il se peut que vous ne puissiez pas utiliser certaines cartes PC Card ou certaines fonctions de la carte PC Card avec cet ordinateur.

Il est inutile d'éteindre l'ordinateur pour insérer ou retirer une carte PC Card.

Pour insérer une carte modem PC Card, veuillez vous reporter à la section " Modem PC Card " pour plus d'informations.

Pour extraire le périphérique

Si vous débranchez ce périphérique lorsque l'ordinateur est sous tension, cela pourrait entraîner un dysfonctionnement grave de votre système et la perte de toutes les données que vous n'avez pas sauvegardées.

Si votre ordinateur est hors tension, vous ne devez pas suivre ces instructions.

- 1 Double-cliquez sur l'icône  dans la Barre des tâches.
- 2 La fenêtre Débranchement ou éjection de périphérique apparaît.
- 3 Sélectionnez le matériel que vous souhaitez débrancher, puis cliquez sur Arrêter.
- 4 Dans la boîte de dialogue Arrêter, confirmez l'arrêt du périphérique en cliquant sur OK.

- ! Certains périphériques peuvent ne pas fonctionner correctement si vous passez sans cesse des modes Suspension système ou Hibernation au mode normal.
- ! L'ordinateur retourne à son état d'origine lorsque vous le redémarrez.

- 5 Le message Vous pouvez enlever ce périphérique apparaît. Débranchez alors le périphérique en toute sécurité. Cliquez sur OK.
- 6 Cliquez sur Fermer pour fermer la fenêtre Débranchement ou éjection de périphérique.s
- 7 Faites pivoter le bouton d'éjection de la carte PC Card à l'extérieur de l'ordinateur puis appuyez dessus pour éjecter la carte.
- 8 Saisissez délicatement la carte et retirez-la.

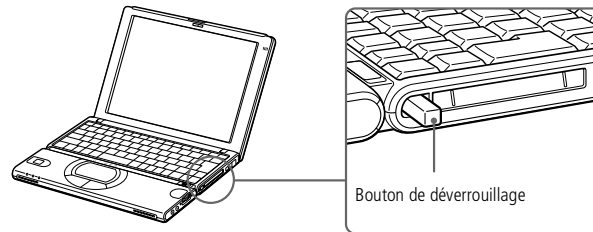

✎ Si le niveau de charge de la batterie tombe en dessous de 10 %, vous pouvez brancher l'adaptateur secteur pour recharger la batterie ou arrêter l'ordinateur et insérer une batterie complètement chargée.

Utilisation des modes d'économie d'énergie

Si vous utilisez une batterie comme source d'alimentation, vous pouvez tirer parti des paramètres de gestion de l'alimentation pour en accroître l'autonomie. Outre le mode d'exploitation normal qui autorise la mise hors tension de périphériques spécifiques, votre ordinateur est doté de trois modes d'économie d'énergie distincts : Veille, Suspension système et Hibernation.

Si vous utilisez une batterie, sachez que l'ordinateur passe automatiquement en mode Hibernation lorsque le taux de charge de la batterie tombe au-dessous de 7%, et ce, quel que soit le mode de gestion de l'alimentation sélectionné. Pour plus d'informations, reportez-vous à la section "Gestion de l'alimentation" du guide des logiciels.

Mode Normal

Il s'agit de l'état normal de votre ordinateur lorsqu'il est en service. Dans ce mode, le témoin d'alimentation s'allume en prenant la couleur verte. Pour économiser de l'énergie, vous pouvez mettre hors tension certains périphériques comme l'écran LCD ou le disque dur.

Mode Veille

Ce mode est particulièrement utile si vous pouvez vous passer brièvement de votre ordinateur. Le disque dur et l'écran de visualisation basculent en mode d'alimentation faible et le processeur s'arrête. Dans ce mode, le témoin d'alimentation s'allume en prenant la couleur orange.

Pour activer le mode Veille

Appuyez sur Fn+S. Vous pouvez également activer le mode Veille à partir de l'utilitaire PowerPanel.

- ✎ Si vous maintenez l'interrupteur marche/arrêt vers vous pendant plus de quatre secondes, l'ordinateur s'éteint automatiquement.
- ✎ Après avoir quitté le mode Hibernation, vous pouvez effacer l'état du système enregistré sur le disque dur et démarrer l'ordinateur normalement en faisant glisser l'interrupteur marche/arrêt et en le maintenant dans cette position pendant plus de quatre secondes.

Pour revenir au mode normal

Appuyez sur n'importe quelle touche.

Mode Suspension système

L'ordinateur enregistre la configuration actuelle du système dans la mémoire RAM, puis il met l'unité centrale hors tension. Dans ce mode, le témoin d'alimentation orange clignote.

Pour activer le mode Suspension système

Appuyez sur Fn+Esc ou faites rapidement glisser l'interrupteur marche/arrêt. Vous pouvez également activer le mode Suspension système à partir de l'utilitaire PowerPanel.

Pour revenir au mode normal

Appuyez sur n'importe quelle touche.

Mode Hibernation

L'ordinateur enregistre la configuration actuelle du système sur le disque dur, puis il se met automatiquement hors tension. Dans ce mode, le témoin d'alimentation est éteint.

Pour activer le mode Hibernation

Appuyez sur Fn+F12. Vous pouvez également activer ce mode à partir de l'utilitaire PowerPanel.

Pour revenir au mode normal

Mettez l'ordinateur sous tension en faisant glisser l'interrupteur marche/arrêt.
L'ordinateur revient à son état d'origine.

- ❑ Procédure de retour au mode normal :
Hibernation ➔ Suspension système ➔ Veille
Le mode Suspension système requiert moins de temps que le mode Hibernation.
- ❑ Consommation d'énergie :
Veille ➔ Suspension système ➔ Hibernation
Le mode Veille utilise plus d'énergie que le mode Hibernation.



Connexion de périphériques

Vous pouvez étoffer les fonctionnalités de votre ordinateur en y connectant ou en utilisant l'un des périphériques ci-dessous. Vous pourrez dès lors profiter des logiciels décrits dans le **Guide des logiciels** :

- ❑ Utilisation du modem, [page 49](#)
- ❑ Périphérique USB (Universal Serial Bus), [page 50](#)
- ❑ Lecteur de disquettes, [page 51](#)
- ❑ Imprimante, [page 54](#)
- ❑ Moniteur externe, [page 55](#)
- ❑ Périphérique i.LINK™, [page 58](#)
- ❑ Haut-parleurs externes, [page 62](#)
- ❑ Microphone externe, [page 63](#)

⚠ Votre ordinateur ne peut pas être connecté à un téléphone à pièces. Il peut également s'avérer incompatible avec plusieurs lignes téléphoniques ou un central téléphonique (PBX). Certaines de ces connexions peuvent entraîner un excès de courant électrique et pourraient provoquer un dysfonctionnement du modem interne.

⚠ Le câble téléphonique et ses connecteurs répondent aux conditions TNV (tension de réseau de télécommunication), conformément à la norme EN 60950.

Si vous connectez le modem à une ligne téléphonique raccordée en parallèle, le modem ou l'autre périphérique branché peut ne pas fonctionner correctement.

Utilisation du modem

Votre ordinateur portable est équipé d'un modem interne. Pour plus d'informations sur la configuration du modem, consultez la rubrique **Configuration du modem** dans votre guide des logiciels.

Branchement d'une ligne téléphonique

Vous devez vous connecter à une ligne téléphonique pour accéder aux services en ligne et à Internet, pour procéder à l'inscription en ligne de votre ordinateur et de vos logiciels, et pour contacter le service VAIO-Link.

- 1 Branchez une extrémité du cordon téléphonique sur la fiche pour ligne téléphonique de l'ordinateur.

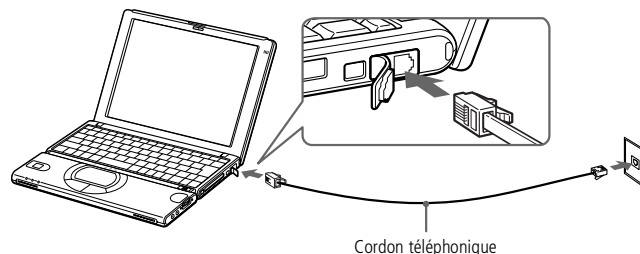

- 2 Branchez l'autre extrémité dans la prise murale.*

⚠ * Votre ordinateur portable VAIO est livré avec un adaptateur spécifique à chaque pays. Vous pouvez dès lors brancher la fiche pour ligne téléphonique dans une prise murale.

- ✎ Pour plus d'informations sur l'installation et l'utilisation de votre périphérique, consultez-en le manuel.
- ✎ Si vous connectez un multiplicateur de ports USB à votre ordinateur, veillez, avant de démarrer, à ce qu'un périphérique soit branché à votre multiplicateur de ports USB. Si vous rencontrez un problème de démarrage lorsqu'un multiplicateur de ports USB est branché à votre ordinateur, débranchez-le et redémarrez.

Périphérique USB (Universal Serial Bus)

Vous avez la possibilité de brancher un périphérique USB sur votre ordinateur.

Pour brancher un périphérique USB

Identifiez le port USB représenté par le symbole . Branchez une extrémité du câble USB sur ce port et reliez l'autre extrémité au périphérique USB.

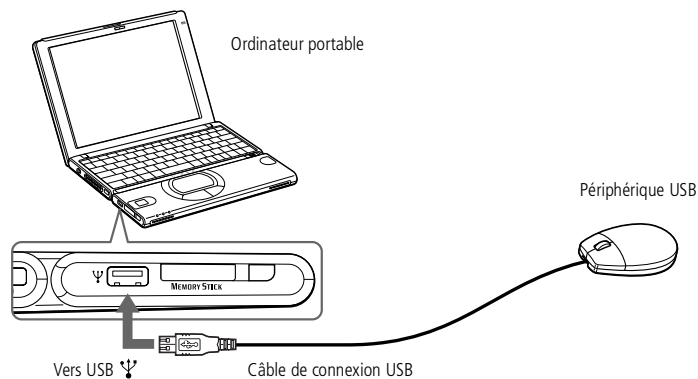

✎ Il est inutile d'éteindre l'ordinateur pour connecter ou déconnecter un périphérique USB.

Lecteur de disquettes

Vous pouvez connecter un lecteur de disquettes USB (en option) au connecteur USB de votre ordinateur :

Pour brancher le lecteur de disquettes

Branchez le câble USB au connecteur USB. Le logo VAIO situé sur le lecteur doit être tourné vers le haut.

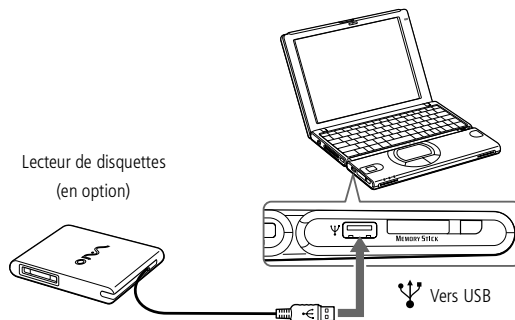

Pour insérer une disquette

- 1 Présentez la disquette avec l'étiquette tournée vers le haut.
- 2 Poussez doucement la disquette dans le lecteur jusqu'à ce qu'un déclic se produise.

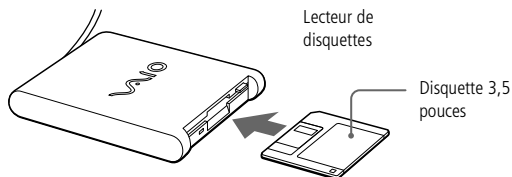

Pour extraire une disquette

Après avoir utilisé la disquette, attendez que le témoin lumineux s'éteigne avant d'appuyer sur la touche d'éjection pour retirer la disquette.

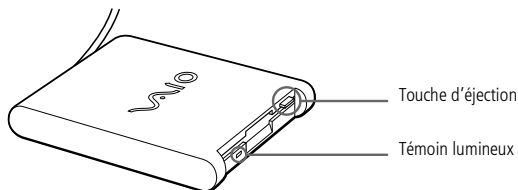

⚠ N'appuyez pas sur la touche d'éjection lorsque le témoin est allumé. Vous risquez d'endommager la disquette.

Si la disquette ne s'éjecte pas lorsque vous appuyez sur la touche d'éjection, déconnectez le lecteur de disquettes de l'ordinateur.

Pour extraire le périphérique

Si vous débranchez ce périphérique lorsque l'ordinateur est sous tension, cela pourrait entraîner un dysfonctionnement grave de votre système et la perte de toutes les données que vous n'avez pas sauvegardées.

Si votre ordinateur est hors tension, vous ne devez pas suivre ces instructions.

- 1 Double-cliquez sur l'icône  dans la Barre des tâches.
- 2 La fenêtre Débranchement ou éjection de périphérique apparaît.
- 3 Sélectionnez le matériel que vous souhaitez débrancher, puis cliquez sur Arrêter.
- 4 Dans la boîte de dialogue Arrêter, confirmez l'arrêt du périphérique en cliquant sur OK.
- 5 Le message Vous pouvez enlever ce périphérique apparaît. Débranchez alors le périphérique en toute sécurité. Cliquez sur OK.
- 6 Cliquez sur Fermer pour fermer la fenêtre Débranchement ou éjection de périphérique.s
- 7 Ejecter le périphérique en toute sécurité.

Pour transporter le lecteur de disquettes

Rangez le câble du lecteur de disquettes dans le compartiment situé sur le côté du lecteur de disquettes.



✎ Pour plus d'informations sur l'installation et l'utilisation de votre périphérique, consultez-en le manuel.

Imprimante

Vous pouvez connecter une imprimante compatible Windows à votre ordinateur pour imprimer des documents.

Pour brancher une imprimante au port USB

Vous avez la possibilité de brancher une imprimante USB, compatible avec votre version de Windows[®], sur votre ordinateur.

- ❑ Identifiez le port USB de votre ordinateur et votre imprimante représenté par le symbole .
- ❑ Branchez un câble d'imprimante USB optionnel au port USB.

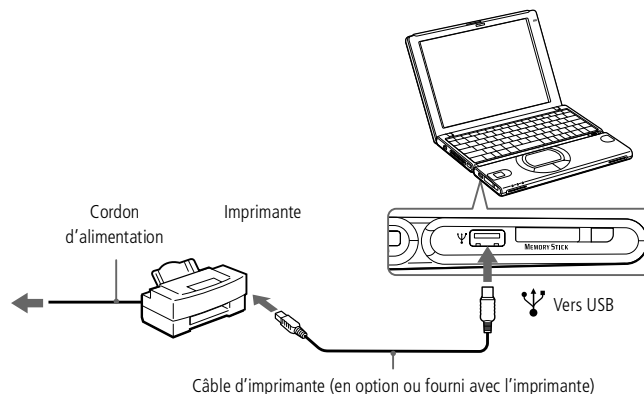

Moniteur externe

✎ Avant de connecter le moniteur externe, éteignez l'ordinateur et ses périphériques, débranchez l'adaptateur secteur et le cordon d'alimentation.

Connectez le cordon d'alimentation après avoir branché tous les autres câbles.

Allumez les périphériques, puis votre ordinateur.

Certains moniteurs ou projecteurs d'ordinateurs ne permettent pas une utilisation en tant que moniteur simultanément avec l'écran à cristaux liquides de votre ordinateur.

✎ Pour plus d'informations sur l'installation et l'utilisation de votre moniteur, consultez-en le manuel.

Moniteur externe

Vous avez la possibilité de connecter un moniteur externe à votre ordinateur portable. Vous pourrez ainsi utiliser votre ordinateur avec un :

- ❑ moniteur
- ❑ projecteur.

Pour connecter un moniteur

Utilisez l'adaptateur du moniteur (fourni) pour connecter votre moniteur externe à l'ordinateur.

- 1 Branchez l'adaptateur du moniteur (fourni) sur le connecteur du moniteur de l'ordinateur, d'une part, et le câble du moniteur sur l'adaptateur du moniteur, d'autre part.
- 2 Au besoin, branchez le moniteur sur le secteur.

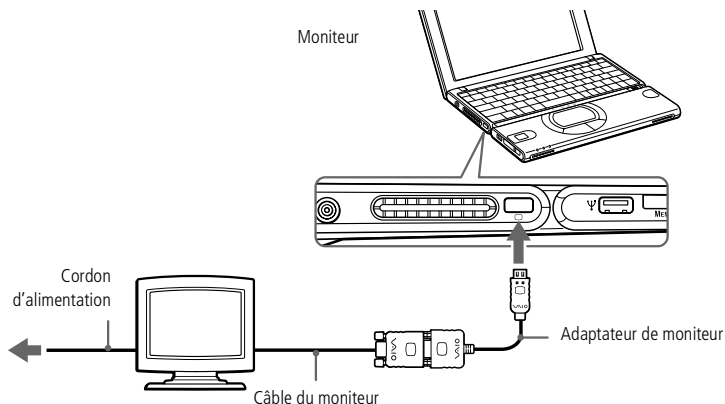

Moniteur externe

✎ Pour plus d'informations sur l'installation et l'utilisation de votre projecteur, consultez-en le manuel.

En fonction du modèle de moniteur et de projecteur utilisé, il est possible que vous ne puissiez pas afficher simultanément les données sur l'écran LCD de l'ordinateur et sur le moniteur externe.

Pour connecter un projecteur

Vous pouvez utiliser un Projecteur, par exemple de la gamme d'appareils LCD de Sony, comme moniteur externe.

Vous pouvez connecter un projecteur à l'aide de l'adaptateur du moniteur (fourni).

- 1 Branchez l'adaptateur du moniteur sur le connecteur du moniteur de l'ordinateur, d'une part, et le câble de signal du moniteur sur l'adaptateur du moniteur, d'autre part.
- 2 Identifiez la prise des écouteurs représentée par le symbole *i*. Branchez-y le câble audio des haut-parleurs.

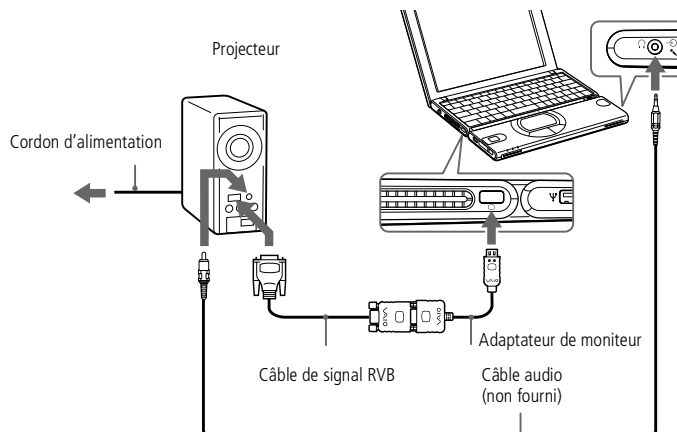
*Pour débrancher l'adaptateur du moniteur*

Appuyez sur les deux côtés de l'adaptateur du moniteur et débranchez-le de l'ordinateur.

Pour sélectionner l'unité d'affichage

Lorsque vous branchez un moniteur externe sur le port Moniteur, les signaux de sortie peuvent être envoyés vers l'écran à cristaux liquides, le moniteur externe ou les deux à la fois en appuyant successivement sur Fn+F7.

Pour plus d'informations, reportez-vous à "Sélection du mode d'affichage" dans le Guide des logiciels.



Le logiciel ne permet pas l'utilisation simultanée de plusieurs caméscopes numériques ou périphériques i.LINK™.

Les ports "DV Out" (sortie DV), "DV In/Out" (entrée/sortie DV) ou "i.LINK™" des caméscopes numériques Sony sont compatibles avec la norme i.LINK™.

Le port i.LINK™ de votre ordinateur portable n'alimente pas les périphériques externes généralement alimentés par les périphériques i.LINK™.

Le port i.LINK™ prend en charge des vitesses de transfert pouvant aller jusqu'à 200.000 bauds ; toutefois, le débit de transfert réel dépend de la vitesse de transfert du périphérique externe.

Les fonctionnalités i.LINK™ disponibles varient en fonction des applications logicielles utilisées. Pour plus d'informations sur le logiciel, consultez la documentation.

Périphérique i.LINK™

Votre ordinateur est équipé d'un port i.LINK (IEEE-1394) permettant de se connecter à un périphérique i.LINK™, tel qu'un caméscope numérique, ou de connecter deux portables VAIO dans le but de copier, de supprimer ou de modifier des fichiers.

Pour brancher un caméscope numérique

- 1 Branchez une extrémité du câble i.LINK™ sur le port i.LINK™ de l'ordinateur et reliez l'autre extrémité au connecteur de sortie DV du caméscope numérique.

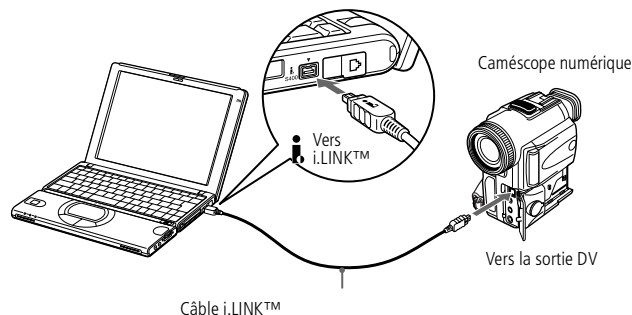

- 2 Lancez l'application DVgate. Pour plus d'informations, reportez-vous à la section **DVgate** de votre Guide des logiciels.

 Les instructions concernent le caméscope numérique Sony; la procédure à suivre pour brancher votre caméscope numérique peut être différente.

Pour plus d'informations sur l'installation et l'utilisation de votre caméscope numérique, consultez-en le manuel.

Ne connectez pas plus d'un caméscope numérique à la fois. Les logiciels fournis avec votre ordinateur ne reconnaissent pas les connexions multiples.

 Contactez votre revendeur habituel, il vous indiquera la liste des câbles i.LINK™ compatibles avec votre ordinateur.

✎ Lorsque vous utilisez Smart Connect pour interconnecter deux ordinateurs VAIO, vous devez affecter un nom unique à chaque ordinateur, afin de les identifier une fois connectés en réseau.

Utilisation de Smart Connect et de Smart Connect Monitor

Smart Connect vous permet de copier, de modifier ou de supprimer des fichiers sur un autre portable VAIO de Sony (équipé de Smart Connect) connecté à votre portable *via* le câble i.LINK™.

Vous pouvez également imprimer un document sur une imprimante reliée à un autre portable VAIO.

Pour de plus amples informations, consultez la documentation en ligne de Smart Connect et de Smart Connect Monitor.

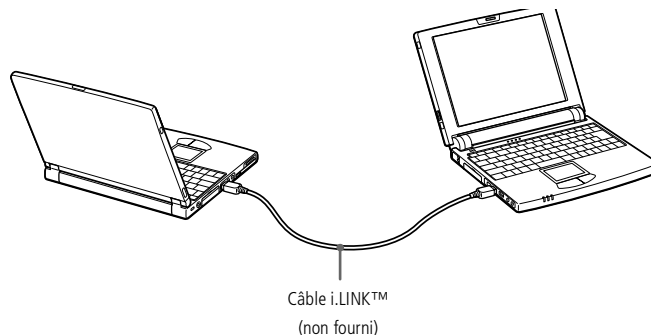

Memory Sticks™

Si votre caméscope numérique est équipé d'un emplacement pour Memory Stick™, vous pouvez copier des images de votre caméscope à votre ordinateur au moyen d'un Memory Stick™.

Copiez les images sur le Memory Stick™ et insérez-le dans l'emplacement prévu à cet effet sur votre ordinateur.

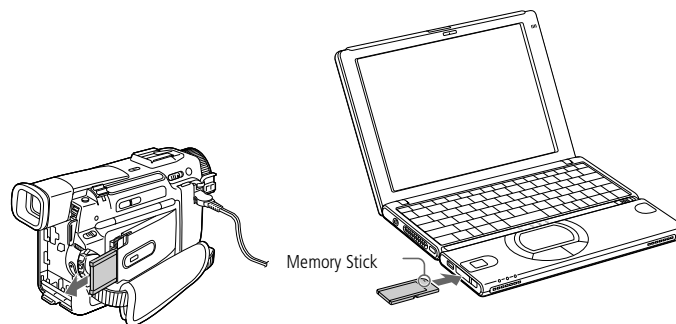

Voir Utilisation d'un Memory Stick™, [page 38](#).

✎ Assurez-vous que vos haut-parleurs peuvent être utilisés avec un ordinateur.

Diminuez le volume des haut-parleurs avant de les allumer.

Ne placez pas de disquettes sur les haut-parleurs ; ces derniers produisent un champ magnétique susceptible d'endommager vos données.

✎ Pour plus d'informations sur l'installation et l'utilisation des haut-parleurs, consultez-en le manuel.

Haut-parleurs externes

Vous pouvez améliorer la qualité sonore de votre ordinateur en y connectant des haut-parleurs externes.

Pour brancher des haut-parleurs externes

- ❑ Identifiez la prise écouteurs représentée par le symbole Ω . Branchez-y le câble des haut-parleurs.

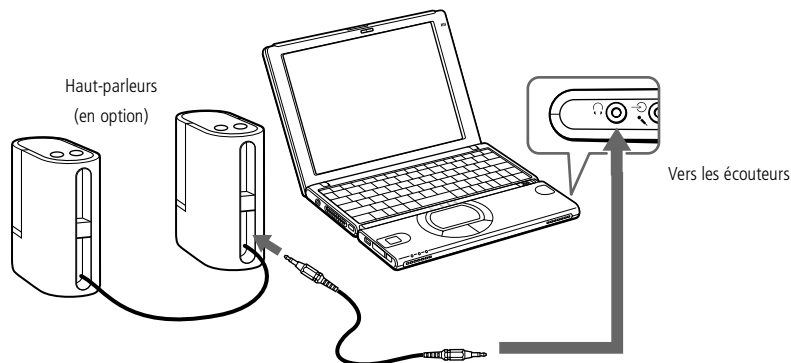

Microphone externe

- Assurez-vous que votre microphone peut être utilisé avec un ordinateur.
- Pour plus d'informations sur l'installation et l'utilisation de votre périphérique, consultez-en le manuel.

Microphone externe

Vous pouvez améliorer la qualité sonore d'enregistrement en utilisant un microphone externe.

Pour brancher un microphone externe

- Identifiez la prise d'entrée ligne représentée par le symbole . Branchez-y le câble du microphone.

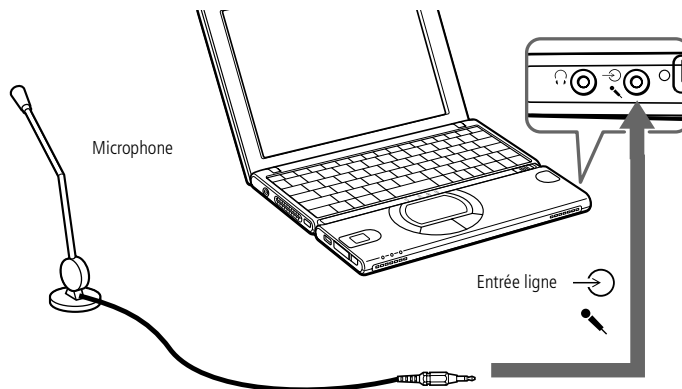

Assistance

Ce chapitre vous explique la procédure à suivre pour obtenir aide et assistance auprès de Sony et vous donne des conseils pour dépanner votre ordinateur.

Consultez également la section relative aux questions-réponses disponible sur votre CD-ROM de documentation.

Formules d'assistance Sony

Sony met plusieurs formules d'assistance à votre disposition. Si vous avez des questions concernant votre ordinateur et les logiciels pré-installés, consultez les sources d'informations suivantes.

Documentation imprimée fournie avec votre ordinateur

- ❑ Le **Guide service client** vous explique comment démarrer votre ordinateur et utiliser les fonctions de base. Il vous informe également sur la procédure d'accès à VAIO-Link.
- ❑ L'**afficheur Installation** vous donne le contenu de la boîte, un résumé des applications fournies et la liste des spécifications techniques relatives à votre ordinateur et aux accessoires.

Manuels d'utilisation en ligne fournis avec le CD-ROM de documentation

- ❑ **Ce guide** vous explique comment utiliser votre ordinateur et comment connecter les différents périphériques. Il comprend la liste des éléments matériels et des spécifications techniques relatives à votre ordinateur et aux accessoires.



 Pour utiliser les fonctions de communication décrites dans ce manuel, vous devez brancher la ligne téléphonique sur le modem.

- ❑ Le **Guide des logiciels** répertorie les logiciels pré-installés et vous apprend à exploiter les utilitaires ainsi qu'à exécuter les fonctions de base de l'ordinateur.
- ❑ Le **Guide service client** fournit des informations détaillées sur les services offerts par VAIO-Link.

Autres sources d'information

- ❑ Les **fichiers d'aide en ligne** accompagnant les logiciels pré-installés contiennent des instructions d'utilisation.
- ❑ **Site Web de VAIO-Link** : en cas de problème, vous pouvez visiter le site Web de VAIO-Link (reportez-vous au Guide service client pour les adresses).
- ❑ Le **service d'assistance par e-mail** répond à vos questions par courrier électronique. Envoyez simplement votre question par courrier électronique pour recevoir la réponse de l'un de nos analystes. Pour soumettre une question à ce service, veuillez vous reporter aux instructions figurant dans le Guide service client.
- ❑ **Centre d'assistance VAIO-Link** : avant de nous contacter, vous pouvez essayer de résoudre le problème seul, en consultant la section Dépannage de ce manuel d'utilisation ou les manuels et fichiers d'aide des périphériques et des logiciels (pour connaître les numéros de téléphone, consultez le Guide service client).

✎ Lorsque vous rebranchez des périphériques (autres que USB), assurez-vous de mettre l'ordinateur hors tension comme décrit dans la section **Mise hors tension de l'ordinateur**. Si vous ne respectez pas la procédure, vous risquez de perdre des données.

Dépannage

Cette rubrique vous aide à résoudre les problèmes courants que vous êtes susceptible de rencontrer en utilisant votre ordinateur. Bon nombre de problèmes ont des solutions simples ; nous vous invitons à essayer celles qui sont suggérées ci-dessous avant d'appeler le service VAIO-Link.

- ❑ Problèmes liés à l'ordinateur et aux logiciels, [voir page 66](#)
- ❑ Problèmes liés aux captures vidéo numériques et à DVgate, [voir page 67](#)
- ❑ Problèmes liés à l'affichage, [voir page 68](#)
- ❑ Problèmes liés au son, [voir page 68](#)
- ❑ Problèmes liés au modem, [voir page 70](#)
- ❑ Problèmes liés aux lecteurs de CD-ROM et de disquettes, [voir page 71](#)
- ❑ Problèmes liés aux périphériques, [voir page 72](#)

Consultez également la section relative aux questions-réponses disponible sur votre CD-ROM de documentation.

Problèmes liés à l'ordinateur et aux logiciels

L'ordinateur se "bloque"

- ❑ Essayez de redémarrer l'ordinateur. Dans la Barre des tâches de Windows®, cliquez sur le bouton **Démarrer**, sélectionnez **Arrêter...** puis **Redémarrer**.
- ❑ Si vous ne parvenez pas à redémarrer l'ordinateur comme indiqué ci-dessus, appuyez sur les touches **Ctrl+Alt+Suppr**, puis cliquez sur Arrêter dans la boîte de dialogue **Sécurité**.

- ❑ Si la procédure précédente s'avère infructueuse, faites glisser l'interrupteur marche/arrêt vers vous et maintenez-le en position pendant au moins quatre secondes. L'ordinateur s'éteint.
- ❑ Si votre ordinateur se bloque pendant la lecture d'un CD-ROM, arrêtez le CD-ROM et redémarrez l'ordinateur en appuyant sur les touches **Ctrl+Alt+Suppr** comme indiqué ci-dessus.

La souris ne fonctionne pas

- ❑ Vérifiez si la souris est branchée sur le connecteur USB.
- ❑ Si vous utilisez une souris USB optionnelle de Sony, assurez-vous que le pilote et le matériel appropriés sont correctement installés.

Le pavé tactile interprète une frappe unique comme un double-clic

Cliquez sur l'icône **Souris** dans le **Panneau de configuration** et modifiez l'affectation des boutons dans la boîte de dialogue **Propriétés de Souris**. Un des boutons est affecté à l'opération de double-clic.

Problèmes liés aux captures vidéo numériques et à DVgate

*Lorsque j'utilise DVgate pour enregistrer des images vers un périphérique vidéo numérique, mon système affiche le message **Echec de l'enregistrement sur le périphérique DV. Vérifiez que la connexion par câble est établie et que le périphérique est sous tension, puis recommencez.***

Fermez toutes vos applications et redémarrez l'ordinateur. Ce problème se manifeste parfois lors de l'enregistrement répété d'images vers un périphérique vidéo numérique à partir du logiciel DVgate. Pour de plus amples informations sur DVgate, reportez-vous à l'aide en ligne du logiciel.

Problèmes liés à l'affichage

Rien ne s'affiche sur l'écran LCD

- ❑ Vérifiez que l'ordinateur est branché sur une source d'alimentation et qu'il est allumé.
- ❑ Vérifiez que le témoin d'alimentation situé sur la face avant de l'ordinateur indique que celui-ci est sous tension.
- ❑ Vérifiez que les batteries sont insérées correctement et qu'elles sont chargées.
- ❑ Réglez la luminosité de l'écran LCD.
- ❑ Il se peut que l'ordinateur se trouve en mode de veille vidéo. Appuyez sur n'importe quelle touche pour activer l'affichage.

Le centrage ou la taille de l'image affichée sur le moniteur externe est incorrect

Utilisez les boutons de réglage de votre moniteur externe pour régler l'image. Pour plus d'informations, consultez le manuel fourni avec votre moniteur.

Problèmes liés au son

Les haut-parleurs n'émettent aucun son

- ❑ Les haut-parleurs intégrés sont éteints. Appuyez sur **Fn+F3** pour les allumer.
- ❑ Le volume du haut-parleur est réglé au minimum. Appuyez sur **Fn+F4**, puis sur **▲** ou **▶** pour augmenter le volume.
- ❑ Si votre ordinateur est alimenté par la batterie, vérifiez que la batterie est branchée correctement et qu'elle est chargée.
- ❑ Si l'application utilisée est équipée de sa propre commande de volume, vérifiez-en le réglage.

- ❑ Vérifiez les commandes de volume dans Windows®.
- ❑ Si des haut-parleurs externes sont reliés à l'ordinateur, vérifiez qu'ils sont branchés convenablement et que le volume est suffisamment élevé. Si les haut-parleurs sont équipés d'un bouton de coupure du son, assurez-vous qu'il est désactivé. Si les haut-parleurs sont alimentés par batteries, vérifiez qu'elles sont insérées convenablement et chargées.
- ❑ Si vous avez branché un câble audio à la prise écouteurs, débranchez-le.

Le microphone ne fonctionne pas

Si vous utilisez un microphone externe, vérifiez qu'il est branché sur la prise microphone.

Problèmes liés au modem

Le modem interne ne fonctionne pas

- ❑ Vérifiez que votre ordinateur est connecté à la ligne téléphonique.
- ❑ Vérifiez que la ligne téléphonique est en service. Pour ce faire, branchez un téléphone ordinaire à la prise et attendez la tonalité.
- ❑ Vérifiez que le numéro de téléphone composé par le programme est correct.
- ❑ Dans la boîte de dialogue **Options de modems et téléphonie** (Panneau de configuration / Options de modems et téléphonie), assurez-vous que votre modem figure dans la liste sous l'onglet **Modems** et que les informations relatives à l'emplacement saisies dans l'onglet **Règles de numérotation** sont correctes.

Mon modem ne peut établir de connexion

Il est possible que le mode de numérotation du modem soit incompatible avec votre ligne téléphonique.

Pour vérifier les paramètres de configuration du modem, reportez-vous à la rubrique **Configuration du modem** dans votre guide des logiciels.

La connexion du modem est lente

Bon nombre de facteurs influent sur la rapidité de la connexion du modem. Par exemple, les parasites de la ligne ou la compatibilité avec l'équipement téléphonique (comme les télécopieurs ou autres modems). Si vous pensez que votre modem n'est pas connecté convenablement aux autres modems pour PC, télécopieurs ou à votre fournisseur d'accès Internet, vérifiez les points suivants :

- ❑ Demandez à votre opérateur de télécommunications de vérifier si votre ligne téléphonique n'est pas perturbée par des parasites.

- ❑ Si votre problème est lié à l'envoi de télécopies, vérifiez que le télécopieur appelé fonctionne correctement et qu'il est compatible avec les modems télécopieurs.
- ❑ Si vous avez des difficultés à vous connecter à votre fournisseur d'accès Internet, demandez-lui s'il ne connaît pas de problèmes techniques.
- ❑ Si vous disposez d'une seconde ligne téléphonique, essayez de brancher votre modem sur cette ligne.

Problèmes liés aux lecteurs de CD-ROM et de disquettes

Le plateau du lecteur de CD-ROM ne s'ouvre pas

- ❑ Assurez-vous que l'ordinateur est allumé.
- ❑ Appuyez sur la touche d'éjection du lecteur de CD-ROM.
- ❑ Si la touche d'éjection ne fonctionne pas, insérez un objet fin et pointu dans l'encoche située à droite de la touche d'éjection pour ouvrir le plateau.

Le lecteur ne parvient pas à lire un CD-ROM

- ❑ Assurez-vous que l'étiquette du CD-ROM est tournée vers le haut.
- ❑ Si le CD-ROM fait appel à un logiciel, assurez-vous que celui-ci a été correctement installé.
- ❑ Vérifiez le volume des haut-parleurs.
- ❑ Nettoyez la surface du CD-ROM.
- ❑ Si vous constatez la présence de condensation, laissez l'ordinateur allumé pendant au moins une heure sans y toucher.

Lorsque je double-clique sur l'icône d'une application, un message de type "Vous devez insérer le CD de l'application dans votre lecteur de CD-ROM" s'affiche et le logiciel ne démarre pas

- ❑ Certains logiciels ont besoin de fichiers spécifiques résidant sur le CD-ROM de l'application. Insérez le disque et essayez de lancer le programme.
- ❑ Veillez à placer le disque sur le plateau avec l'étiquette tournée vers le haut.

Le lecteur de disquettes ne parvient pas à écrire sur une disquette

- ❑ La disquette est protégée en écriture. Désactivez le mécanisme de protection ou utilisez une disquette non protégée en écriture.
- ❑ Vérifiez que la disquette est insérée convenablement dans le lecteur de disquettes.

Lorsque je retire le Memory Stick™, un message d'erreur apparaît

- ❑ Insérez de nouveau le Memory Stick™ dans l'emplacement prévu à cet effet et appuyez sur la touche Entrée. Attendez la fin de l'exécution de l'application active avant de retirer le Memory Stick™. Si le message confirme que vous devez éjecter le Memory Stick™, cliquez sur OK.

Problèmes liés aux périphériques

*Les périphériques DV ne fonctionnent pas. Le message **L'équipement DV semble être déconnecté ou éteint** s'affiche à l'écran*

- ❑ Vérifiez que le périphérique DV est sous tension et que les câbles sont branchés convenablement.
- ❑ Si vous utilisez plusieurs périphériques i.LINK™, leur combinaison peut provoquer une instabilité. Dans ce cas, mettez tous les périphériques connectés

hors tension et débranchez ceux dont vous ne vous servez pas. Vérifiez les branchements, puis remettez les périphériques sous tension.

La carte PC Card ne fonctionne pas

- ❑ Assurez-vous que la carte PC Card est compatible avec votre version de Windows®.

L'imprimante ne fonctionne pas

- ❑ Vérifiez le branchement de tous les câbles de l'imprimante.
- ❑ Vérifiez que votre imprimante est configurée correctement et que vous disposez de pilotes récents. Au besoin, contactez votre revendeur.

L'ordinateur ne reconnaît pas le périphérique i.LINK™ connecté . Ou un message d'erreur s'affiche.

Déconnectez le périphérique i.LINK™, puis rebranchez-le.

Consignes d'utilisation

Ce chapitre décrit les consignes de sécurité et les précautions à respecter pour éviter d'endommager votre ordinateur.

Mise à niveau du système

Votre ordinateur portable et ses modules de mémoire utilisent des composants de haute précision ainsi que des connecteurs électroniques. Pour éviter toute annulation de votre garantie suite à une mauvaise manipulation, nous vous conseillons de :

- ❑ contacter votre revendeur Sony avant d'installer un nouveau module de mémoire ;
- ❑ ne pas procéder vous-même à l'installation, si vous ne maîtrisez pas la procédure de mise à niveau de la mémoire de votre ordinateur portable ;
- ❑ ne pas toucher les connecteurs ni ouvrir le panneau d'accès aux modules.

En cas de problème, contactez le service VAIO-Link.

Ajout de mémoire

Dans l'avenir, vous aurez peut-être besoin d'installer un module de mémoire pour étoffer les fonctionnalités de votre ordinateur. Vous pouvez accroître votre capacité de mémoire en installant un module de mémoire supplémentaire.

Précautions

Lors de la manipulation

L'ajout de mémoire est une opération délicate. Toute erreur lors de l'installation ou du retrait d'un module de mémoire peut entraîner un mauvais fonctionnement.

Les décharges électrostatiques peuvent endommager les composants électroniques. Avant de manipuler un module d'extension mémoire, prenez les précautions suivantes :

- ❑ Manipulez le module délicatement.
- ❑ Les procédures décrites dans le manuel d'instructions supposent une parfaite connaissance de la terminologie relative aux ordinateurs personnels, aux normes de sécurité et aux règles de conformité requises pour l'utilisation et la transformation des équipements électroniques.
- ❑ Avant d'ouvrir le système, débranchez-le de sa source d'alimentation et de ses liaisons de télécommunications, réseaux ou modems, ou suivez les procédures décrites à la rubrique **Installation du module de mémoire**. A défaut, vous risquez des dommages corporels ou une détérioration de l'équipement.
- ❑ Les décharges électrostatiques peuvent endommager les modules de mémoire et autres composants. Suivez les procédures décrites à la rubrique **Installation du module de mémoire**. Si vous ne disposez pas d'un tel équipement, ne travaillez pas dans une pièce recouverte de moquette, et ne manipulez pas de matériaux

généralisant ou retenant l'électricité statique (emballage en cellophane, par exemple). Au moment de l'exécution de la procédure, reliez-vous à la terre en restant en contact avec une partie métallique non peinte du châssis.

- ❑ Ne déballez le module de mémoire que lorsque vous êtes prêt à l'installer. L'emballage protège le module contre d'éventuelles décharges électrostatiques.

Conservation

Utilisez le sachet qui accompagne le module de mémoire ou enveloppez-le dans de l'aluminium pour le protéger des décharges électrostatiques.

Évitez de stocker le module dans les endroits soumis à :

- ❑ des sources de chaleur telles que radiateurs ou bouches d'aération,
- ❑ la lumière directe du soleil,
- ❑ une poussière excessive,
- ❑ des vibrations ou des chocs mécaniques,
- ❑ des aimants puissants ou des haut-parleurs non blindés magnétiquement,
- ❑ une température ambiante supérieure à +35 °C ou inférieure à + 5 °C,
- ❑ une forte humidité.

Pour installer un module de mémoire

- 1 Mettez votre ordinateur hors tension, puis déconnectez tous les périphériques.
- 2 Débranchez l'ordinateur et retirez les batteries.
- 3 Attendez que l'ordinateur ait refroidi. L'intérieur de l'ordinateur portable devient extrêmement chaud pendant son utilisation. Laissez refroidir l'ordinateur pendant une heure au moins avant de retirer les vis.

Ajout de mémoire

✎ Lorsque vous retournez le repose-mains, veillez à ne pas endommager le câble qui y est connecté.

✎ Pour éviter d'endommager l'ordinateur, vous ne devez ni retirer ni desserrer d'autres vis.

- 4 Utilisez un tournevis de précision Phillips qui correspond à la taille de la tête des vis pour retirer les 6 vis situées à la base de l'ordinateur.

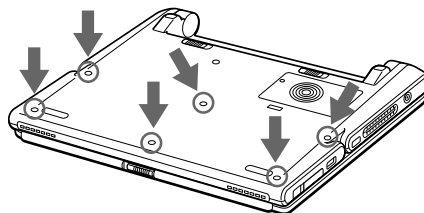

- 5 Faites coulisser la glissière de verrouillage de l'écran LCD et soulevez le capot. Ensuite, soulevez le repose-mains vers vous, retournez-le, puis déposez-le doucement sur le clavier.

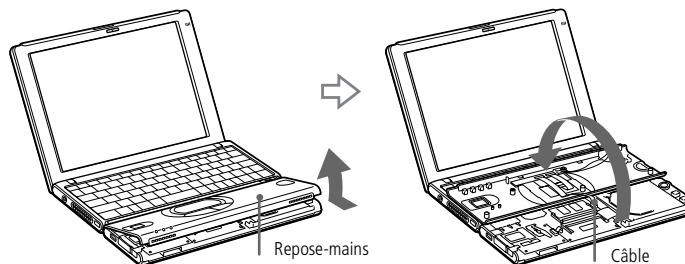

- 6 Avant de retirer le module de son emballage, touchez un composant métallique de l'ordinateur pour vous débarrasser de l'électricité statique accumulée par votre organisme. Retirez le module de son emballage protecteur.
- 7 Installez le module de mémoire en orientant le connecteur latéral du module vers le bas et l'encoche vers la droite. Ensuite, insérez-le en diagonale dans un emplacement vide.

Ajout de mémoire

! Ne touchez pas les composants de la carte mère ou tout autre composant à l'intérieur de l'ordinateur.

- 8 Enfoncez le module de mémoire jusqu'à ce que les deux extrémités s'enclenchent.

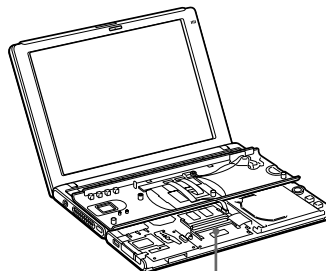

- ① Logez le module de mémoire dans son emplacement.
- ② Les connecteurs s'enclenchent lorsque la carte est bien en place.

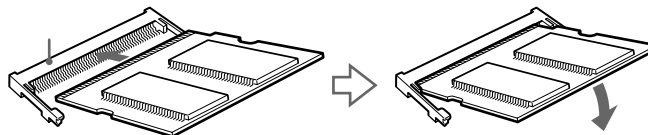

- 9 Ramenez le repose-mains dans sa position originale en l'alignant sur l'encoche du clavier, puis en le déposant sur le clavier. Manipulez le repose-mains avec précaution pour éviter d'endommager le câble qui y est connecté.

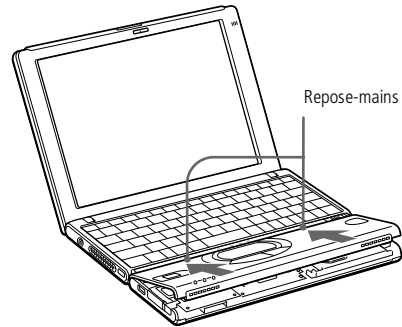

- 10 Fermez le panneau d'affichage et replacez les six vis situées à la base de l'ordinateur.
Utilisez le tournevis (+) Phillips pour resserrer les six vis aux emplacements indiqués ci-dessous.

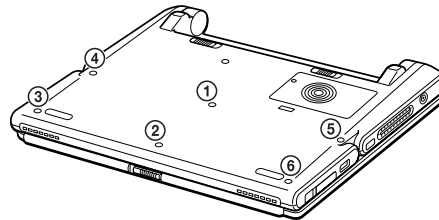

Pour retirer un module de mémoire

- 1 Mettez l'ordinateur hors tension ainsi que tous les périphériques. Débranchez le cordon d'alimentation et tous les câbles reliés à l'ordinateur, puis retirez les batteries.
- 2 Suivez les étapes 2 et 3 de la rubrique " Pour installer un module de mémoire ". L'intérieur de l'ordinateur devient extrêmement chaud pendant son utilisation. Laissez refroidir l'ordinateur pendant une heure environ avant de retirer les vis.
- 3 Retirez le module de mémoire.
Avant de manipuler le module de mémoire, touchez un composant métallique de l'ordinateur pour vous débarrasser de l'électricité statique accumulée par votre organisme.

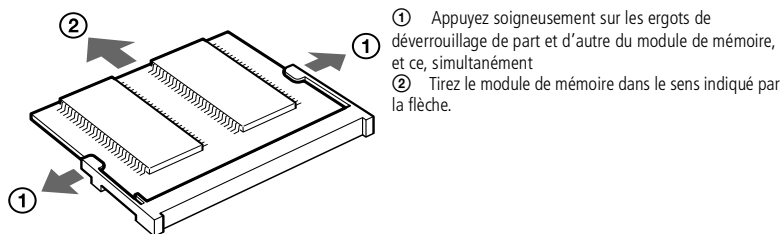

- 4 Suivez les étapes 6 et 7 de la rubrique " Pour installer un module de mémoire ".

Pour déterminer la quantité de mémoire

- 1 Mettez l'ordinateur sous tension.
- 2 Cliquez sur le bouton Démarrer, placez le pointeur sur VAIO et cliquez sur Sony Notebook Setup.
- 3 L'écran Sony Notebook Setup apparaît.
- 4 Cliquez sur l'onglet Carte d'identité de l'ordinateur pour afficher la quantité de mémoire système. Si la quantité de mémoire supplémentaire ne s'affiche pas, répétez les étapes 1-9.

Autres précautions

Manipulation de l'écran LCD

- ❑ Ne laissez pas l'écran LCD exposé au soleil, il risquerait d'être endommagé. Faites attention lorsque vous utilisez l'ordinateur à proximité d'une fenêtre.
- ❑ Ne rayez pas l'écran LCD et n'exercez pas de pression dessus. Cela pourrait entraîner un dysfonctionnement.
- ❑ L'utilisation de l'ordinateur dans des conditions de basse température peut entraîner la formation d'une image résiduelle sur l'écran. Il ne s'agit en aucune façon d'un dysfonctionnement. Une fois l'ordinateur revenu à une température normale, l'écran retrouve son aspect habituel.
- ❑ Une image résiduelle peut apparaître sur l'écran si la même image reste affichée trop longtemps. L'image résiduelle disparaît au bout d'un moment. Ce phénomène peut être évité grâce aux écrans de veille.

- ❑ L'écran chauffe pendant son utilisation. Ce phénomène est normal et ne constitue nullement un signe de dysfonctionnement.
- ❑ L'écran LCD a été fabriqué avec une technologie de haute précision. Toutefois, il se peut que vous constatiez l'apparition régulière de petits points noirs et/ou lumineux (rouge, bleu ou vert) sur l'écran. Il s'agit d'une conséquence normale du processus de fabrication et non d'un signe de dysfonctionnement.

Source d'alimentation

- ❑ Votre ordinateur fonctionne sur une alimentation secteur de 100 V-240 V, 50/60 Hz.
- ❑ Ne partagez pas la même prise secteur avec d'autres équipements consommateurs d'électricité, tels qu'un copieur ou un déchiqueteur.
- ❑ Vous pouvez vous procurer un boîtier d'alimentation équipé d'un onduleur. Ce dispositif protégera votre ordinateur contre les dégâts provoqués par les brusques pointes de tension qui peuvent se produire, par exemple, lors d'un orage.
- ❑ Ne posez pas d'objets lourds sur le cordon d'alimentation.
- ❑ Pour débrancher le cordon, tirez-le par la prise. Ne tirez jamais directement sur le cordon.
- ❑ Si vous n'avez pas besoin de votre ordinateur pendant quelque temps, débranchez-le de la prise murale.
- ❑ Si vous n'avez pas besoin de l'adaptateur secteur, débranchez-le de la prise secteur.
- ❑ Servez-vous uniquement de l'adaptateur fourni. N'en utilisez pas d'autre.



Manipulation de l'ordinateur

- ❑ Nettoyez le boîtier à l'aide d'un chiffon doux et sec ou d'un chiffon légèrement humecté d'une solution à base de détergent doux. N'utilisez pas de tissus abrasifs, de poudre décapante ou de solvants tels qu'alcool ou benzine. Vous risqueriez d'abîmer la finition de l'ordinateur.
- ❑ En cas de contact accidentel avec un objet solide ou liquide, éteignez l'ordinateur et débranchez-le. Nous vous recommandons de faire contrôler votre ordinateur par un technicien qualifié avant de le réutiliser.
- ❑ Ne laissez pas tomber l'ordinateur et ne placez pas d'objets lourds sur ce dernier.

Installation de l'ordinateur

- ❑ N'exposez pas votre ordinateur à :
 - ❑ des sources de chaleur telles que radiateurs ou bouches d'aération,
 - ❑ la lumière directe du soleil,
 - ❑ une poussière excessive,
 - ❑ l'humidité ou à la pluie,
 - ❑ des vibrations ou des chocs mécaniques,
 - ❑ des aimants puissants ou des haut-parleurs non blindés magnétiquement,
 - ❑ une température ambiante supérieure à 35 °C ou inférieure à 10 °C,
 - ❑ une forte humidité.
- ❑ Ne placez pas d'équipement électronique à proximité de votre ordinateur. Le champ électromagnétique émis par l'ordinateur peut provoquer un dysfonctionnement.
- ❑ Travaillez dans un lieu suffisamment aéré pour éviter une chaleur excessive. N'installez pas votre ordinateur sur une surface poreuse telle qu'un tapis ou une

couverture, ou à proximité de matériaux susceptibles d'obstruer les fentes d'aération, par exemple des rideaux ou du tissu.

- ❑ L'ordinateur émet des signaux radio de haute fréquence qui peuvent brouiller la réception des émissions de radio et de télévision.
- ❑ Dans ce cas, éloignez l'ordinateur du poste de radio ou de télévision.
- ❑ Pour éviter tout problème, utilisez uniquement l'équipement périphérique et les câbles d'interface indiqués.
- ❑ N'utilisez pas de câbles de connexion sectionnés ou endommagés.
- ❑ Votre ordinateur ne peut pas être connecté à un téléphone public. Il peut également s'avérer incompatible avec un central téléphonique (PBX).

Condensation

Un brusque changement de température peut créer de la condensation à l'intérieur de votre ordinateur. Dans ce cas, attendez au moins une heure avant de le mettre sous tension. En cas de problème, débranchez votre ordinateur et contactez le service VAIO-Link.

Manipulation des disquettes

- ❑ N'ouvrez pas le volet manuellement et ne touchez pas la surface de la disquette.
- ❑ Tenez les disquettes à l'écart des aimants.
- ❑ Tenez les disquettes à l'écart de la lumière directe du soleil et d'autres sources de chaleur.

Manipulation de CD-ROM

- ❑ Ne touchez pas la surface du disque.
- ❑ Ne laissez pas tomber le disque et ne le pliez pas.

Nettoyage des CD-ROM

- ❑ Les traces de doigts et la poussière à la surface d'un disque peuvent en perturber la lecture. Il est essentiel de manipuler les disques avec soin pour préserver leur fiabilité. N'utilisez pas de solvants tels que le benzine, les dissolvants, les produits de nettoyage disponibles dans le commerce ou les bombes antistatiques.
- ❑ Pour un nettoyage normal, tenez le disque par les bords et utilisez un chiffon doux pour essuyer la surface, du centre vers l'extérieur.
- ❑ Si le disque est très sale, humectez un chiffon doux avec de l'eau, essorez-le bien, puis essuyez la surface du disque, du centre vers l'extérieur. Essuyez les traces d'humidité à l'aide d'un chiffon doux et sec.

Manipulation du Memory Stick™

- ❑ Ne touchez pas le port avec vos doigts ou des objets métalliques.
- ❑ Utilisez uniquement l'étiquette fournie avec le Memory Stick.
- ❑ Ne pliez pas le Memory Stick, ne le laissez pas tomber et ne le soumettez pas à des chocs violents.
- ❑ N'essayez pas de démonter ou de modifier le Memory Stick.
- ❑ Evitez d'exposer le Memory Stick à l'humidité.
- ❑ Evitez d'utiliser ou de stocker le Memory Stick dans un endroit soumis à :
 - des températures extrêmement élevées (par exemple, dans une voiture garée au soleil),
 - la lumière directe du soleil,
 - un taux d'humidité élevé ou à proximité de substances corrosives.
- ❑ Utilisez le coffret de rangement fourni avec le Memory Stick.

Utilisation des batteries

- ❑ N'exposez jamais la batterie à des températures supérieures à 60 °C, par exemple dans une voiture garée au soleil, ou sous la lumière directe du soleil.
- ❑ La durée de vie d'une batterie est plus courte dans un environnement froid. En effet, à basse température, l'efficacité des batteries diminue.
- ❑ Chargez les batteries à une température comprise entre 10 °C et 30 °C. Des températures plus faibles requièrent un temps de chargement plus long.
- ❑ Lorsque la batterie est en service, elle chauffe. Ce phénomène est normal et ne doit pas vous inquiéter.
- ❑ Tenez la batterie à l'écart de toute source de chaleur.
- ❑ Gardez la batterie au sec.
- ❑ N'essayez pas d'ouvrir la batterie ou de la démonter.
- ❑ N'exposez pas la batterie à des chocs mécaniques.
- ❑ Si vous ne devez pas utiliser l'ordinateur pendant quelque temps, retirez la batterie pour éviter de l'endommager.
- ❑ Si, après avoir chargé complètement la batterie, son niveau de charge reste bas, il est possible que la batterie soit usagée. Dans ce cas, remplacez-la.
- ❑ Il n'est pas nécessaire de décharger la batterie avant de la recharger.
- ❑ Si vous n'avez pas utilisé la batterie depuis très longtemps, rechargez-la.

Utilisation des écouteurs

- ❑ Prévention routière – N'utilisez pas les écouteurs au volant, à bicyclette ou lorsque vous conduisez tout autre véhicule à moteur. Il s'agit d'une pratique risquée et interdite par certaines législations. De même, il est déconseillé aux piétons de régler le volume des écouteurs trop fort, en particulier aux passages

cloutés. De manière générale, il convient d'user d'une extrême prudence ou d'enlever les écouteurs dans les lieux potentiellement dangereux.

- ❑ Prévention des troubles auditifs – Ne réglez pas le volume des écouteurs trop fort. Les spécialistes de l'audition déconseillent une utilisation prolongée et régulière des écouteurs, a fortiori à un niveau sonore élevé. Si vous entendez des bourdonnements, réduisez le volume ou cessez d'utiliser les écouteurs.

Entretien

- ❑ Veillez à débrancher le cordon d'alimentation avant de nettoyer l'ordinateur.
- ❑ Évitez de frotter l'écran LCD, vous risqueriez de l'endommager. Utilisez un chiffon doux et sec pour essuyer l'écran LCD.
- ❑ Nettoyez l'ordinateur à l'aide d'un chiffon doux humecté d'une solution à base de détergent doux. N'utilisez pas de tissus abrasifs, de poudre décapante ou de solvants tels qu'alcool ou benzine.

Fiche technique

<i>Numéro de modèle</i>	<i>PCG-SR11K</i>
<i>Processeur</i>	Processeur Intel® Pentium® III pour portables à 600 MHz – technologie Intel® SpeedStep™
<i>Lecteur de disque dur</i>	10 Go
<i>Mémoire vive standard</i>	64 Mo de SDRAM micro DIMM
<i>Mémoire vive maximale</i>	256 Mo
<i>Écran LCD</i>	10,4" XGA TFT poly-Si
<i>Mémoire cache secondaire</i>	256 Ko (intégration UC)
<i>MPEG</i>	Vidéo numérique MPEG 1 avec affichage plein écran
<i>Carte graphique</i>	S3 Savage/IX (8 Mo de mémoire VRAM)
<i>Audio</i>	Son stéréo de qualité CD 16 bits
<i>Lecteur de CD-ROM</i>	Lecteur de CD-ROM 16x Propriétés des diodes laser Longueur d'onde : 795 nm Sortie laser : 16,5 µW
<i>Modem interne</i>	Modem fax/données V.90/K56 Flex (56 Kbits/s)

<i>Numéro de modèle</i>	<i>PCG-SR11K</i>
<i>Fonctions de télécommunication</i>	Kit de connexion au réseau téléphonique commuté (RTC)
<i>Possibilités d'extension</i>	Une carte PCMCIA de type II et support de la norme Cardbus
<i>Éléments intégrés</i>	Microphone, haut-parleurs stéréo, pavé tactile, Jog Dial
<i>Touches spéciales</i>	Jog Dial
<i>Possibilités de connexion sur l'ordinateur portable</i>	Haut-parleurs externes, écouteurs, micro, USB, cartes PC Card de Type II, S400 i LINK™ (IEEE 1394)
<i>Accessoires fournis</i>	Lecteur de CD-ROM, batterie rechargeable, adaptateur secteur, cordon d'alimentation secteur, câble téléphonique, adaptateur, adaptateur de moniteur.
<i>Assistance</i>	1 année d'assistance gratuite par VAIO-Link ‡
<i>Garantie</i>	1 année de garantie (pièces et main-d'oeuvre) ‡
<i>Alimentation</i>	65 watts maximum (16V V CC/CA100-240 V)
<i>Gestion de l'alimentation</i>	Conformité Energy Star Interface ACPI (Advanced Configuration & Power Interface)
<i>Batterie</i>	6 cellules lithium ion
<i>Dimensions</i>	
<i>Largeur</i>	259 mm
<i>Hauteur</i>	23,7 mm →32,1mm
<i>Profondeur</i>	209 mm

<i>Numéro de modèle</i>	<i>PCG-SR11K</i>
<i>Poids sans l'adaptateur secteur</i>	1,36 kg
<i>avec l'adaptateur secteur</i>	1,62 kg
<i>Température de fonctionnement</i>	+5 °C à +35 °C (gradient de température inférieur à 10 °C par heure)
<i>Température de stockage</i>	-20 °C à +60 °C (gradient de température inférieur à 10 °C par heure)
<i>Taux d'humidité de fonctionnement</i>	20 % à 80 % (sans condensation), à condition que le taux d'humidité soit inférieur à 65 % à +35 °C (hygrométrie inférieure à 29 °C)
<i>Taux d'humidité autorisé pour le stockage</i>	10 % à 90 % (sans condensation), à condition que le taux d'humidité soit inférieur à 20 % à +60 °C (hygrométrie inférieure à 35 °C)

‡ Référez-vous à nos conditions spéciales d'extension de Garantie.

Les caractéristiques techniques sont susceptibles de modifications sans préavis.

Tableau des périphériques compatibles

Ce tableau donne un aperçu des périphériques compatibles avec votre ordinateur portable.

<i>Périphériques</i>	<i>Compatible</i>	<i>Not compatible</i>
<i>Souris USB</i>	Souris USB Sony (série PCGA-UMS)	
<i>Adaptateur secteur</i>	PCGA-AC16V	
<i>Câbles i.LINK</i>	VMC-IL4415 Série VMC-IL4408	
<i>Batterie</i>	PCGA-BP2S	
<i>Lecteur de CD-ROM</i>	PCGA-CD51/A	
<i>Lecteur CD-RW</i>	PCGA-CDRW51/A	
<i>Adaptateur de moniteur</i>	PCGA-DA1S	
<i>Memory Stick</i>	Memory Stick bleu	Memory Stick blanc

Index

A

- adaptateur secteur **17**
- aide
 - en ligne **65**
- Aide en ligne
 - souris **36**
- aide en ligne **65**
- ajout
 - imprimantes **54**
 - matériel **48**
 - périphériques **48**
- alimentation
 - cordon **17**
 - interrupteur **22**
 - témoin lumineux **15**
- Alimentation secteur **17**
- alimentation secteur **17**
- annulation de commandes **26**
- assistance clientèle **65**
 - Voir aussi VAIO-Link **7**
- assistance technique **65**

B

- Batterie
 - témoins **28**
- batterie
 - charge **18**
 - insertion **18**

- insertion dans l'emplacement **18**
- port **16**
- retrait **21**
- témoin **15**
- batterie lithium ion
 - élimination **6**
 - mesures de sécurité **6**
- batteries **86**
 - chargement **19**
 - rechargeables **17**
- batteries rechargeables **17**
- Boîte de dialogue Arrêt de Windows **23**
- bouton Démarrer **23**
- bouton droit **15**
- bouton gauche **15**
- boutons
 - Démarrer (Windows®) **23**
 - démarrer (Windows®) **23**
 - droit **15**
 - gauche **15**

C

- câbles
 - cordon d'alimentation **17**
- caméra vidéo **58**
- caméras
 - caméscope numérique **58**
- caméscope numérique **58**
- carte de garantie **24**
- Carte PC Card
 - dépannage **73**

carte PC Card **73**
 emplacements **13**

CD-ROM
 dépannage **71**
 manipulation **84, 85**
 nettoyage **85**

charge
 batterie **18**

charge des batteries **19**

choix
 source d'alimentation **18**

circulation de l'air **84**

clavier **25, 26**
 port **15**

condensation **84**

connecteurs
 i.LINK **13**
 imprimante **54**

connexion
 caméscope numérique **58**
 haut-parleurs externes **62**
 imprimante **54**
 lecteur de CD-ROM **42**
 lecteur de disquettes **51**
 microphone **63**
 moniteur **55**
 périphérique USB **50**
 réseau **42**
 source d'alimentation **17**

D

dé marrage
 ordinateur **22**

DEFIL
 témoin lumineux **29**

dépannage **66**
 démarrage **23, 66**

Dialogue Propriétés pour Souris **36**

disque dur
 témoin lumineux **15**

disquettes
 dépannage **72**
 éjection **52**
 insertion dans le lecteur **52**
 manipulation **84**

DV E/S **13**

E

é cran LCD
 glissière de verrouillage **22**

écouteurs **56**
 précautions **87**

éjection
 disquettes **52**

Emplacement Memory Stick **38**

Entrée/Sortie DV **58**

entretien **83, 87**

Ergonomie **12**

ergonomie **11**

G

- Garantie **24**
- glissière
 - écran LCD **22**
- Guide des logiciels **65**
- Guide service client **65**

H

- haut-parleur
 - volume **30**
- haut-parleurs
 - dépannage **68**
 - externes **62**
- hibernation **30**

I

- i.LINK **13, 58**
- IEEE1394 **13, 58**
- imprimante
 - connexion **54**
 - port **54**
- inscription
 - ordinateur **24**
- Inscription de votre ordinateur **24**
- insérer
 - batterie **18**
- insertion
 - batterie **18**
 - disquettes dans le lecteur **52**
- installation
 - matériel **48**

- mémoire **42**

- périphériques **48**

- interférence **84**

- interférence radio **84**

L

- LCD **81**
 - dépannage **68**
- lecteur de CD-ROM
 - connexion **42**
 - dépannage **71**
- lecteur de disquettes
 - connecter **51**
 - dépannage **72**
- lecteurs
 - disquettes **51**
- Liste des éléments matériels **64**
- liste des éléments matériels **64**
- logiciel pré-installé **65**
- Luminosité
 - ajuster **22**

M

- manipulation
 - CD audio **85**
 - CD-ROM **84, 85**
 - disquettes **84**
- Memory Stick **14, 38, 72**
- microphone **13**
 - connexion **63**
 - dépannage **69**

mode Hibernation **46**
mode Suspension système **46**
mode suspension système **46**
modem
 dépannage **70**
modes d'économie d'énergie
 hibernation **46**
 Suspension système **46**
Modes d'économie d'énergie **45**
moniteur
 connecteur **56**
 connexion **55**

N

nettoyage de l'ordinateur **83**

O

ordinateur
 batterie lithium ion **6**
 condensation **84**
 dé marrage **22**
 dépannage **66**
 nettoyage **83**

P

Pavé tactile
 accès **36**
pavé tactile **15, 36, 67**
 fonctions **36**
PC Card
 emplacements **42**

périphériques de sortie
 ajout **54**
périphériques externes
 haut-parleurs **62**
 moniteur **12**
 Voir aussi moniteur **55**
Plateau du lecteur de CD-ROM
 dépannage **71**
ports
 batterie **16**
 clavier **15**
 prise d'alimentation secteur **14**
 USB **14**

précautions **84**
prise d'alimentation secteur **14**
prises
 alimentation secteur **17**
 microphone **13**
problèmes de démarrage **23**

R

recharge des batteries **19**
Réglementations **4**
réseau
 connexion **42**
retrait
 batterie **21**
 disquettes **52**

S

service d'assistance par e-mail de Sony **65**

- Smart Connect **60**
- sources d'alimentation **18**
- sources d'alimentation **82**
 - connexion **17**
- souris
 - dépannage **67**
- spécifications techniques **64**
- suspension système **30**

- T**
- témoin **28**
 - batterie **15**
- témoin lumineux
 - alimentation **15**
 - DEFIL **29**
 - VERR.MAJ **29**
 - VERR.NUM **29**
 - verrouillage du défilement **15**
 - verrouillages des majuscules **15**
- témoins
 - batterie **28**
- témoins lumineux
 - disque dur **15**
 - verrouillage numérique **15**
- touche Alt **26**
- touche Applications **27**
- touche Ctrl **26**
- touche d'éjection **52**
- touche d'impression écran **26**
- Touche ECHAP **26**
- touche Fn **27**
 - combinaisons **30**
- touche Insert **26**
- touche MAJ **27**
- Touches de correction **26**
- touches de correction **26**
- touches de déplacement du curseur **26**
- touches de fonctions **27**
- touches de navigation **26**
- touches opérateur **26**
- TV
 - interférence **84**

- U**
- USB
 - port **14**

- V**
- VAIO-Link **65**
 - centre d'assistance **65**
 - logiciel **65**
- veille **31**
- ventilation **84**
- VERR.MAJ
 - témoin lumineux **29**
- VERR.NUM
 - témoin lumineux **29**
- verrouillage des majuscules **15**
- verrouillage du défilement **15**
- verrouillage numérique **15**

W

Windows

Barre des tâches **66**

Windows®

Barre des tâches **23**bouton Démarrer **23**combinaisons de touches **27**touche **27****Z**zone du pavé numérique **25**