

SONY[®]

Sound Bar

Upute za upotrebu

UPOZORENJE

Nemojte postavljati uređaj u zatvoreni prostor kao što je policaj za knjige ili ugrađena vitrina.

Kako biste smanjili rizik od požara, ne prekrivajte ventilacijski otvor uređaja novinama, stolnjacima, zavjesama itd. Uređaj ne izlažite otvorenim izvorima vatre (na primjer, upaljene svijeće).

Kako biste smanjili rizik od požara ili električnog udara, uređaj ne izlažite kapanju ili polijevanju i na njega ne stavljajte predmete napunjene tekućinom kao što su vaze.

Uređaj je pod naponom sve dok je priključen u strujnu utičnicu, čak i ako je sam uređaj isključen.

Budući da se uređaj isključuje iz električne mreže izvlačenjem utikača, uređaj priključite u pristupačnu utičnicu. Ako primijetite neuobičajeno ponašanje jedinice, odmah isključite glavni utikač iz strujne utičnice.

Ne izlažite baterije ili uređaje s ugrađenim baterijama prekomjernoj toplini, poput sunčeve svjetlosti i vatre.

Samo za upotrebu u zatvorenom prostoru.

Za tanki zvučnik

Nazivna pločica nalazi se na dnu.

Obavijest za korisnike: sljedeće informacije odnose se samo na opremu koja se prodaje u državama koje primjenjuju direktive EU-a.

Proizvod je proizveden u ime tvrtke ili ga je proizvela tvrtka Sony Corporation, 1-7-1 Konan Minato-ku Tokio, 108-0075 Japan. Upiti koji se odnose na usklađenost proizvoda sa zakonodavstvom Europske unije trebaju se uputiti ovlaštenom predstavniku, Sony Deutschland GmbH, Hedelfinger Strasse 61, 70327 Stuttgart, Njemačka. Ako imate pitanja vezana uz servis ili jamstvo, obratite se na adrese navedene u zasebnim dokumentima o servisu i jamstvu.



Ovime tvrtka Sony Corp. izjavljuje da je ova oprema u skladu s osnovnim zahtjevima i ostalim relevantnim odredbama Direktive 1999/5/EZ. Dodatne informacije potražite na sljedećoj URL adresi:
<http://www.compliance.sony.de/>



Odlaganje stare električne i elektroničke opreme (primjenjivo u Europskoj uniji i drugim europskim državama sa odvojeno prikupljanje otpada)

Ovaj simbol na proizvodu ili njegovom pakiranju označava da se proizvod ne smije odlagati kao kućni otpad. Umjesto toga mora se odložiti na odgovarajuće odlagalište za recikliranje električne i elektroničke opreme. Ispravnim odlaganjem ovog proizvoda pomažete u sprječavanju mogućih negativnih posljedica za okoliš i ljudsko zdravlje do kojih bi moglo doći neispravnim odlaganjem ovog proizvoda. Recikliranje materijala pomaže u očuvanju prirodnih resursa. Dodatne informacije o recikliranju ovog proizvoda zatražite od lokalne gradske uprave, komunalne službe za zbrinjavanje otpada ili u trgovini u kojoj ste kupili proizvod.

Samo Europa



Pb

Odlaganje iskorištenih baterija (primjenjivo u Europskoj uniji i drugim europskim državama sa odvojeno prikupljanje otpada)

Ovaj simbol na bateriji ili na pakiranju označava da se baterija priložena s proizvodom ne smije odlagati kao kućni otpad.

Na određenim baterijama ovaj se simbol može pojaviti u kombinaciji s kemijskim simbolom. Kemijski simbol za živu (Hg) ili olovo (Pb) dodan je ako baterija sadrži više od 0,0005% žive ili 0,004% olova. Ispravnim odlaganjem baterija pomažete u sprječavanju mogućih negativnih posljedica za okoliš i ljudsko zdravlje do kojih bi moglo doći neispravnim odlaganjem baterije. Recikliranje materijala pomaže u očuvanju prirodnih resursa. U slučaju da proizvodi iz sigurnosnih, izvedbenih ili razloga integriteta podataka zahtijevaju trajno povezivanje s baterijom, tu bateriju može zamijeniti samo ovlašteno servisno osoblje. Da biste osigurali ispravno postupanje s baterijom, proizvod nakon isteka trajanja odložite na odgovarajuće odlagalište za recikliranje električne i elektroničke opreme.

Za sve ostale baterije pogledajte odjeljak o tome kako sigurno ukloniti bateriju iz proizvoda. Bateriju odložite na odgovarajuće odlagalište za recikliranje iskorištenih baterija. Dodatne informacije o recikliranju ovog proizvoda ili baterije zatražite od lokalne gradske uprave, komunalne službe za zbrinjavanje otpada ili u trgovini u kojoj ste kupili proizvod.

Autorska prava i zaštitni znaci

Ovaj sustav podržava tehnologije Dolby® Digital Surround System.

- * Proizvedeno pod licencom tvrtke Dolby Laboratories. Dolby i dvostruko D zaštitni su znaci tvrtke Dolby Laboratories.

Tekstualna oznaka i logotipi BLUETOOTH® registrirani su zaštitni znaci u vlasništvu tvrtke Bluetooth SIG, Inc. i svaka upotreba takvih oznaka od strane tvrtke Sony Corporation u skladu je s licencom.

Oznaka N zaštitni je znak ili registrirani zaštitni znak tvrtke NFC Forum, Inc., u Sjedinjenim Američkim Državama i drugim državama.

Android™ zaštitni je znak tvrtke Google Inc.

„ClearAudio+“ zaštitni je znak tvrtke Sony Corporation.

Ostali zaštitni znaci i trgovački nazivi u vlasništvu su odgovarajućih vlasnika.

O ovim uputama

- Upute u ovom priručniku opisuju kontrole na daljinskom upravljaču. Možete upotrebljavati i kontrole na glavnoj jedinici ako imaju iste ili slične nazive kao gumbi na daljinskom upravljaču.
- U priručniku su prikazane neke slike kao konceptualni crteži te se mogu razlikovati od stvarnih proizvoda.

Sadržaj

Povezivanje ➔ Vodič za početak (zasebni dokument)

O ovim uputama	4	Dodatne informacije	
Slušanje		Mjere opreza	12
Slušanje zvuka s TV-a, kabelskog uređaja/ satelitskog tunera itd.	6	Rješavanje problema	13
Slušanje glazbe s BLUETOOTH uređaja	6	Vodič kroz dijelove i kontrole	17
Prilagodba zvuka		Podržani audio formati	20
Uživanje u zvučnim efektima	7	Specifikacije	20
BLUETOOTH funkcije		O BLUETOOTH komunikaciji	22
Slušanje glazbe s BLUETOOTH uređaja	8		
Uključivanje ili isključivanje BLUETOOTH funkcije	10		
Postavljanje BLUETOOTH stanja pripravnosti	10		
Ostale funkcije			
Omogućavanje funkcije Secure Link	10		
Funkcija automatskog stanja pripravnosti	10		
Postavljanje tankog zvučnika na zid	11		

Slušanje zvuka s TV-a, kablenskog uređaja/ satelitskog tunera itd.

Pritisnite gumb za ulaz priključka na koji ste spojili uređaj koji želite slušati.

Zasvijetlit će indikator odabranog uređaja.

Gumb OPTICAL

TV koji je povezan na priključak OPTICAL

Gumb ANALOG

Analogni uređaj koji je povezan na priključak ANALOG

Gumb (BLUETOOTH)

BLUETOOTH uređaj koji podržava A2DP

Savjet

- Ako pritisnete INPUT na tankom zvučniku, uređaj se mijenja sljedećim redoslijedom.
OPTICAL → ANALOG → BLUETOOTH

Slušanje glazbe s BLUETOOTH uređaja

Pogledajte „BLUETOOTH funkcije“ (str. 8).

Prilagodba zvuka

Uživanje u zvučnim efektima

Da biste postavili zvučne efekte, pritisnite neki od gumba za zvučne efekte na daljinskom upravljaču.

Odabir zvučnih efekata

Više puta zaredom pritisnite SURROUND za vrijeme reprodukcije.

Surround efekti mijenjaju se sljedećim redoslijedom.

CLEARAUDIO+ → SURROUND
uključeno → SURROUND isključeno

CLEARAUDIO+

Odgovarajuća postavka zvuka automatski se odabire za izvor zvuka. Uključuje se indikator CLEARAUDIO+.

SURROUND uključeno

Zvukovi se reproduciraju sa surround efektima. Uključuje se indikator SURROUND.

SURROUND isključeno

Ulazni je izvor preoblikovan za 2 kanala. Indikatori CLEARAUDIO+ i SURROUND se isključuju.

Postavljanje funkcije noćnog načina rada

Reprodukcija zvukova poboljšana je zvučnim efektima i jasnim dijalogom.

Pritisnite NIGHT.

Indikator ANALOG dvaput će zatreperiti. Za isključivanje funkcije noćnog načina rada, ponovno pritisnite gumb NIGHT. Indikator OPTICAL dvaput će zatreperiti.

Postavljanje funkcije glasovnog načina rada

Glasovni način rada pomaže vam da jasnije čujete dijaloge.

Pritisnite VOICE.

Indikator ANALOG dvaput će zatreperiti. Da biste isključili funkciju glasovnog načina rada, ponovno pritisnite gumb VOICE. Indikator OPTICAL dvaput će zatreperiti.

Odabir višekanalnog zvuka (dvostruki mono)

Možete uživati u višekanalnom zvuku kada sustav prima Dolby Digital višekanalne signale.

Više puta zaredom pritisnite AUDIO.

Kanal se mijenja sljedećim redoslijedom.

Main → Sub → Main/Sub

Main

Reproducira se samo glavni kanal. Indikator OPTICAL dvaput će zatreperiti.

Sub

Reproducira se samo podkanal. Indikator ANALOG dvaput će zatreperiti.

Main/Sub

Glavni se zvuk emitira iz lijevog zvučnika, a podzvuk iz desnog zvučnika. Indikatori OPTICAL i ANALOG dvaput će zatreperiti.

Postavljanje funkcije Dolby DRC (kontrola dinamičkog raspona)

Korisno za gledanje filmova pri malo jačini zvuka. DRC se odnosi na Dolby Digital izvore.

Držite gumb AUDIO pritisnutim 5 sekundi, a zatim VOICE 5 sekundi kako biste uključili ili isključili funkciju Dolby DRC.

Uključeno

Kompresija zvuka u skladu s podacima iz sadržaja. Indikator ANALOG dvaput će zatreperiti.

Isključeno

Zvuk se ne komprimira. Indikator OPTICAL dvaput će zatreperiti.

BLUETOOTH funkcije

Slušanje glazbe s BLUETOOTH uređaja

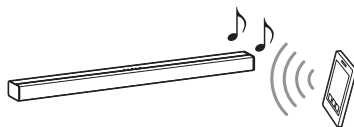

Uparivanje sustava s BLUETOOTH uređajem

Uparivanje je postupak potreban za stvaranje veze između BLUETOOTH uređaja kako bi se omogućila bežična veza. Uređaj morate upariti sa sustavom prije korištenja sustava.

Nakon što jednom uparite BLUETOOTH uređaje, više ih nije potrebno ponovno uparivati.

- 1 Pritisnite PAIRING na tankom zvučniku.**
BLUETOOTH indikator (plavi) brzo treperi tijekom BLUETOOTH uparivanja.
- 2 Uključite funkciju BLUETOOTH na BLUETOOTH uređaju, potražite uređaje i odaberite „HT-CT180“.**
Ako se traži unos ulazne šifre, unesite „0000“.
- 3 Provjerite svijetli li BLUETOOTH indikator (plavi).**
Veza je uspostavljena.

Napomena

- Možete upariti najviše 8 BLUETOOTH uređaja. Ako uparite deveti BLUETOOTH uređaj, prvi povezani uređaj zamijenit će se novim.

Slušanje glazbe s registriranog uređaja

- 1 Pritisnite  (BLUETOOTH).
- 2 Na BLUETOOTH uređaju odaberite „HT-CT180“.
- 3 Provjerite svijetli li BLUETOOTH indikator (plavi).
- 4 Započnite reprodukciju na BLUETOOTH uređaju.

Povezivanje s BLUETOOTH uređajem putem funkcija jednim dodirom (NFC)

Držanjem BLUETOOTH uređaja kompatibilnog s funkcijom NFC pokraj oznake N-Mark na sustavu, sustav i BLUETOOTH uređaj automatski će se upariti i uspostaviti BLUETOOTH vezu.

Kompatibilni uređaji

Pametni telefoni, tableti i uređaji za reprodukciju glazbe s ugrađenom funkcijom NFC (OS: Android 2.3.3 ili novija verzija, osim Android 3.x)

- 1 Preuzmite, instalirajte i pokrenite aplikaciju „NFC Easy Connect“.



Napomene

- Aplikacija možda neće biti dostupna u nekim državama i/ili regijama.
- Ovisno o vašem BLUETOOTH uređaju, ta radnja možda neće biti potrebna.

- 2 Dodirnite oznaku N-Mark na tankom zvučniku BLUETOOTH uređajem.

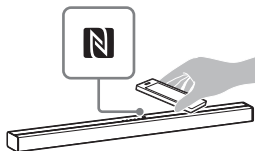

- 3 Provjerite svijetli li BLUETOOTH indikator (plavi).
Veza je uspostavljena.

Napomene

- Možete povezati samo jedan uređaj istodobno.
- Ovisno o vašem uređaju, možda ćete unaprijed trebati postaviti funkciju NFC. Pojedinosi potražite u uputama za upotrebu uređaja.

Savjet

- Ako uparivanje i uspostavljanje BLUETOOTH veze ne uspije, napravite sljedeće:
 - Ponovno pokrenite aplikaciju „NFC Easy Connect“ i polako pomičite BLUETOOTH uređaj iznad oznake N-Mark.
 - Izvadite BLUETOOTH uređaj iz torbice ako koristite torbicu za uređaj dostupnu na tržištu.

Uključivanje ili isključivanje BLUETOOTH funkcije

Držite gumb SURROUND pritisnutim **5 sekundi**, a zatim CLEARAUDIO+ **5 sekundi**.

Uključeno: indikator ANALOG će dvaput zatreperiti.

Isključeno: indikator OPTICAL će dvaput zatreperiti.

Napomena

- Ako postavku promijenite u isključeno, BLUETOOTH funkcija bit će onemogućena.

Postavljanje BLUETOOTH stanja pripravnosti

Kada sustav ima informacije o uparivanju, nalazi se u BLUETOOTH stanju pripravnosti čak i ako je isključen.

Držite gumb STANDBY pritisnutim **5 sekundi**.

Uključeno: indikator ANALOG će dvaput zatreperiti.

Isključeno: indikator OPTICAL će dvaput zatreperiti.

Napomena

- Tijekom BLUETOOTH stanja pripravnosti raste potrošnja energije u stanju pripravnosti.

Ostale funkcije

Omogućavanje funkcije Secure Link

Putem funkcije Secure Link možete odrediti koja će bežična veza biti upotrijebljena za povezivanje tankog zvučnika i subwoofera. Ta vam funkcija može pomoći pri sprječavanju smetnji ako upotrebljavate više bežičnih proizvoda ili ako ih upotrebljava netko u vašoj blizini.

1 Pritisnite LINK na stražnjoj strani subwoofera.

Čut ćete zvučne signale iz subwoofera.

2 Držite gumb PAIRING na tankom zvučniku pritisnutim 5 sekundi, a zatim VOL – 5 sekundi.

Indikatori OPTICAL i ANALOG treperit će naizmjenice.

Kada se tanki zvučnik poveže sa subwooferom, indikator će prestati treperiti.

Ako povezivanje ne uspije, indikator će se upaliti na 5 sekundi. Ponovite navedeni postupak.

Funkcija automatskog stanja pripravnosti

Sustav automatski ulazi u stanje pripravnosti ako njime ne upravljate približno 20 minuta i ako ne primi ulazni signal.

Postavljanje tankog zvučnika na zid

Tanki zvučnik možete postaviti na zid.

Napomene

- Pripremite vijke (nisu priloženi) koji odgovaraju materijalu i čvrstoći zida. Budući da je zid od gipsanih ploča osobito slab, vijke čvrsto pričvrstite u dvije zaglavice u nosivoj gredi. Postavite tanki zvučnik vodoravno, pričvršćen vijcima u zaglavicama na većem ravnom dijelu zida.
- Postavljanje obavezno prepustite prodavačima proizvoda tvrtke Sony ili ovlaštenim izvođačima te tijekom postavljanja posebnu pozornost posvetite sigurnosti.
- Tvrtka Sony ne snosi odgovornost za nezgode ili oštećenja uzrokovana neispravnim postavljanjem, nedostatnom čvrstoćom zida ili nepravilnim pričvršćivanjem vijaka, prirodnim nepogodama itd.

- 1 Pripremite vijke (nisu priloženi) koji odgovaraju utorima na stražnjem dijelu tankog zvučnika.**

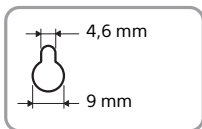
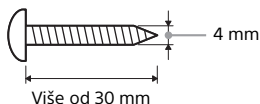

Rupa na stražnjem dijelu tankog zvučnika

- 2 Pričvrstite vijke u dvije zaglavice u zidu.**

Vijci bi trebali viriti iz zida 8 mm do 9 mm.

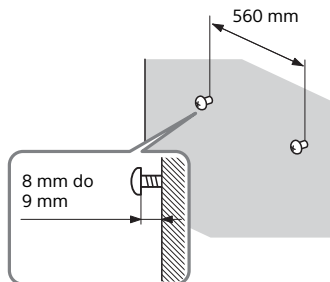

- 3 Objesite tanki zvučnik na vijke.**

Poravnajte rupe sa stražnje strane tankog zvučnika s vijcima, a zatim objesite tanki zvučnik na 2 vijka.

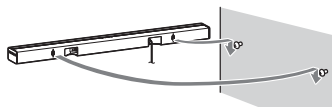

Mjere opreza

O sigurnosti

- Ako u sustav dospije neki predmet ili tekućina, isključite sustav i odnesite ga na provjeru u ovlaštenu servis prije no što ga nastavite upotrebljavati.
- Ne penjite se na tanki zvučnik i subwoofer jer možete pasti i ozlijediti se ili oštetiti sustav.

O izvorima napajanja

- Prije nego što uključite sustav, provjerite odgovara li radni napon sustava naponu lokalne električne mreže. Radni napon naveden je na nazivnoj pločici na dnu tankog zvučnika.
- Ako sustav ne planirate upotrebljavati dulje vrijeme, isključite ga iz zidne utičnice. Pri isključivanju kabela za napajanje uhvatite utikač i nemojte povlačiti kabel.
- Iz sigurnosnih razloga jedan je kontakt utikača malo širi od drugog pa treba paziti na položaj prilikom priključivanja u zidnu utičnicu. U slučaju da utikač ne možete u potpunosti gurnuti u utičnicu, obratite se dobavljaču.
- Kabel za napajanje moguće je promijeniti samo u ovlaštenom servisu.

O zagrijavanju

Iako se sustav grije za vrijeme rada, to ne znači da je došlo do kvara. Ako sustav neprekidno upotrebljavate pri visokoj glasnoći, temperatura sustava na stražnjoj i donjoj strani značajno raste. Ne dirajte sustav kako se ne biste opekli.

O postavljanju

- Postavite sustav na mjesto s dobrom ventilacijom kako ne bi došlo do pretjeranog zagrijavanja te kako biste produžili vijek trajanja sustava.

- Ne stavljajte sustav u blizinu izvora topline ili na mjesta izložena izravnoj sunčevoj svjetlosti, prekomjernoj prašini ili mehaničkim udarima.
- Na stražnji dio tankog zvučnika i subwoofera ne stavljajte ništa što bi moglo blokirati otvore za ventilaciju i na taj način prouzročiti kvar.
- Ako se sustav upotrebljava u kombinaciji s TV-om, VCR-om ili kasetofonom, mogu nastati šumovi i kvaliteta slike može se pogoršati. U takvom slučaju, sustav udaljite od TV-a, VCR-a ili kasetofona.
- Budite oprezni prilikom postavljanja sustava na posebno tretiranu površinu (ulaštenu, nauljenu, poliranu itd.) jer mogu nastati mrlje ili oštećenja boje na površini.
- Pazite da se ne ozlijedite o kutove tankog zvučnika i subwoofera.

O radu sustava

Prije nego što priključite ostalu opremu, provjerite jeste li isključili sustav.

Nepravilnosti u prikazu boja na obližnjem TV zaslonu

Na određenim vrstama TV-a može doći do nepravilnosti u prikazu boja.

- Ako uočite da se boje ne prikazuju pravilno...
Isključite TV pa ga ponovno uključite nakon 15 do 30 minuta.
- Ako i dalje uočavate nepravilnosti u prikazu boja...
Odmaknite sustav od TV-a.

O čišćenju

Sustav čistite suhom mekom krpom za brisanje. Ne upotrebljavajte nikakvu abrazivnu krpu, prašak za ribanje ili otapalo, primjerice alkohol ili benzin.

Ako imate pitanja ili problema u vezi sa sustavom, obratite se najbližem prodavaču proizvoda tvrtke Sony.

Rješavanje problema

Ako imate sljedećih poteškoća tijekom upotrebe sustava, pokušajte riješiti problem pomoću ovog priručnika za rješavanje problema prije nego što zatražite popravak. Ako je problem i dalje prisutan, obratite se najbližem prodavaču proizvoda tvrtke Sony. Kada zatražite popravak, svakako ponesite tanki zvučnik i subwoofer, čak i ako izgleda da je problem prisutan na samo jednom od njih.

Općenito

Napajanje se ne uključuje.

- Provjerite je li kabel za napajanje čvrsto priključen.

Sustav ne radi normalno.

- Isključite kabel za napajanje iz zidne utičnice pa ga ponovno priključite za nekoliko minuta.

Zvuk

Iz sustava se ne čuje zvuk TV-a.

- Pritisnite gumb za ulaz priključka na koji ste spojili TV (str. 6).
- Provjerite izlaz zvuka iz TV-a. Postavke TV-a potražite u uputama za upotrebu TV-a.
- Povećajte jačinu zvuka na TV-u ili poništite isključivanje zvuka.
- Ako iz priključka optičkog digitalnog izlaza ne izlazi zvuk ili TV nema priključak optičkog digitalnog izlaza, povežite kabelski uređaj ili satelitski tuner izravno na priključak OPTICAL sustava.

Zvuk se istodobno čuje iz sustava i iz TV-a.

- Isključite zvuk TV-a.

Zvuk TV-a iz ovog sustava kasni za slikom.

- Prilikom gledanja filmova možda ćete čuti zvuk s malim zakašnjenjem u odnosu na sliku.

Zvuk uređaja povezanog s tankim zvučnikom ne čuje se iz tankog zvučnika ili je vrlo tih.

- Pritisnite gumb \triangleleft (jačina zvuka) + na daljinskom upravljaču i provjerite jačinu zvuka (str. 17).
- Pritisnite gumb \times (isključenje zvuka) ili gumb \triangleleft (jačina zvuka) + na daljinskom upravljaču kako biste poništili funkciju isključenja zvuka (str. 17).
- Provjerite je li ulazni izvor pravilno odabran. Trebali biste isprobati druge ulazne izvore pritiskanjem drugog gumba za ulaz na daljinskom upravljaču (str. 6).
- Provjerite jesu li svi kabeli i žice sustava i povezanih uređaja čvrsto umetnuti.

Nema zvuka ili se čuje samo vrlo tihi zvuk iz subwoofera.

- Pritisnite gumb SW \triangleleft (jačina zvuka subwoofera) + na daljinskom upravljaču za povećanje jačine zvuka subwoofera (str. 17).
- Provjerite svijetli li indikator uključeno/pripravnost na subwooferu zeleno. Ako ne svijetli, pogledajte „Ne čuje se zvuk iz subwoofera.“ u odjeljku „Bežični zvuk subwoofera“ (str. 14).
- Subwoofer služi za reprodukciju zvuka basa. Ako ulazni izvori sadrže malo sastavnih dijelova sa zvukom basa (odnosno ako se radi o televizijskom emitiranju), možda će se zvuk iz subwoofera slabo čuti.
- Kada reproducirate sadržaj kompatibilan s tehnologijom za zaštitu autorskih prava (HDCP), nema emitiranja iz subwoofera.

Nije moguće postići surround efekt.

- Ovisno o ulaznom signalu i postavci zvučnog polja, obrada surround zvuka možda neće raditi. Ovisno o programu ili disku, surround efekt će možda biti prigušen.
- Za reproduciranje višekanalnog zvuka provjerite postavku digitalnog audio izlaza na uređaju povezanom sa sustavom. Pojedinih potražite u uputama za upotrebu povezanog uređaja.

BLUETOOTH uređaj

Nije moguće dovršiti uspostavljanje BLUETOOTH veze.

- Provjerite svijetli li BLUETOOTH indikator (plavi) (str. 17).

Status sustava	BLUETOOTH indikator (plavi)
Tijekom BLUETOOTH uparivanja	Brzo treperi
Sustav se pokušava povezati s BLUETOOTH uređajem	Treperi
Sustav je uspostavio vezu s BLUETOOTH uređajem	Svijetli
Na sustavu je BLUETOOTH funkcija u stanju pripravnosti (ako je sustav isključen)	Ne svijetli

- Provjerite je li BLUETOOTH uređaj koji treba povezati uključen i je li omogućena BLUETOOTH funkcija.
- Približite sustav i BLUETOOTH uređaj jedan drugom.
- Ponovno uparite sustav i BLUETOOTH uređaj. Možda ćete prethodno morati poništiti uparivanje sustava pomoću BLUETOOTH uređaja.
- Ako je BLUETOOTH funkcija isključena, uključite je (str. 10).

Nije moguće provesti uparivanje.

- Približite sustav i BLUETOOTH uređaj jedan drugom.
- Provjerite da sustav ne prima smetnje iz bežične LAN opreme, s drugih bežičnih uređaja koji rade na 2,4 GHz ili mikrovalne pećnice. Ako se u blizini nalazi uređaj koji generira elektromagnetsko zračenje, udaljite takav uređaj od sustava.

Ne čuje se zvuk iz povezanog BLUETOOTH uređaja.

- Provjerite svijetli li BLUETOOTH indikator (plavi) (str. 17).
- Približite sustav i BLUETOOTH uređaj jedan drugom.
- Ako se u blizini nalazi uređaj koji generira elektromagnetsko zračenje, primjerice bežična LAN oprema, drugi BLUETOOTH uređaji ili mikrovalna pećnica, odmaknite takve uređaje od sustava.
- Uklonite sve prepreke između sustava i BLUETOOTH uređaja ili odmaknite sustav od prepreke.
- Premjestite povezani BLUETOOTH uređaj.
- Pokušajte promijeniti bežičnu frekvenciju Wi-Fi usmjerivača, računala itd. u pojas od 5 GHz.
- Povećajte jačinu zvuka na povezanom BLUETOOTH uređaju.

Zvuk nije sinkroniziran sa slikom.

- Prilikom gledanja filmova možda ćete čuti zvuk s malim zakašnjenjem u odnosu na sliku.

Bežični zvuk subwoofera

Ne čuje se zvuk iz subwoofera.

- Provjerite je li kabel za napajanje subwoofera pravilno priključen. (Pogledajte priloženi Vodič za početak.)

- Indikator uključeno/pripravnost ne svijetli.
 - Provjerite je li kabel za napajanje subwoofera pravilno priključen.
 - Pritisnite gumb I/⏻ (uključeno/pripravnost) na subwooferu da biste uključili napajanje.
- Indikator uključeno/pripravnost polako treperi u zelenoj boji ili svijetli crveno.
 - Premjestite subwoofer u blizinu tankog zvučnika tako da indikator uključeno/pripravnost svijetli zeleno.
 - Slijedite korake iz odjeljka „Omogućavanje funkcije Secure Link” (str. 10).
- Indikator uključeno/pripravnost brzo treperi u zelenoj boji.
 - Obratite se najbližem prodavaču proizvoda tvrtke Sony.
- Indikator uključeno/pripravnost treperi u crvenoj boji.
 - Pritisnite gumb I/⏻ (uključeno/pripravnost) na subwooferu za isključivanje napajanja i provjerite je li ventilacijski otvor subwoofera blokiran.
- Subwoofer je namijenjen za reprodukciju zvuka basa. Kada ulazni izvor sadrži malo zvuka basa, kao što je slučaj s većinom TV programa, zvuk basa možda se neće čuti.
- Pritisnite gumb SW \blacktriangleleft (jačina zvuka subwoofera) + na daljinskom upravljaču za povećanje jačine zvuka subwoofera (str. 19).

Zvuk preskače ili se čuje šum.

- Ako se u blizini upotrebljava uređaj koji stvara elektromagnetske valove, kao što je bežični LAN ili mikrovalna pećnica, odmaknite sustav od uređaja.
- Ako postoji prepreka između tankog zvučnika i subwoofera, odmaknite je ili uklonite.

- Smjestite tanki zvučnik i subwoofer što je bliže moguće.
- Prebacite frekvenciju bežičnog LAN-a bilo kojeg Wi-Fi usmjerivača ili osobnog računala u blizini na 5 GHz.

Daljinski upravljač

Daljinski upravljač ne radi.

- Usmjerite daljinski upravljač prema sredini prednje ploče (senzor za daljinski upravljač) sustava (str. 17).
- Uklonite sve prepreke između daljinskog upravljača i sustava.
- Zamijenite obje baterije u daljinskom upravljaču novima ako su slabe.
- Provjerite jeste li pritisnuli ispravan gumb na daljinskom upravljaču (str. 19).

Ostalo

Senzori TV-a ne rade ispravno.

- Tanki zvučnik može blokirati neke senzore (primjerice senzor svjetline) i prijemnika daljinskog upravljača TV-a ili „odašiljača za 3D naočale (infracrveni prijenos)” 3D TV-a koji podržava infracrveni sustav 3D stakla ili bežičnu komunikaciju. Premjestite tanki zvučnik dalje od TV-a, na udaljenost koja omogućuje ispravno funkcioniranje tih dijelova. Položaj senzora i prijemnika daljinskog upravljača potražite u uputama za upotrebu priloženim uz TV.

Vraćanje na zadane postavke

Ako sustav i dalje ne radi ispravno, vratite ga na zadane postavke na sljedeći način:

- 1 Dok držite pritisnutim gumb I/⏻ (uključeno/pripravnost), istodobno pritisnite gumb INPUT i VOL – i držite tako 5 sekundi.**

Svih će 5 indikatora na tankom zvučniku zatreperiti 3 puta, a postavke će se vratiti u početno stanje.

- 2 Isključite kabel za napajanje.**

Vodič kroz dijelove i kontrole

Dodatne informacije potražite na stranicama navedenima u zagradama.

Tanki zvučnik

Gornja, prednja i bočne ploče

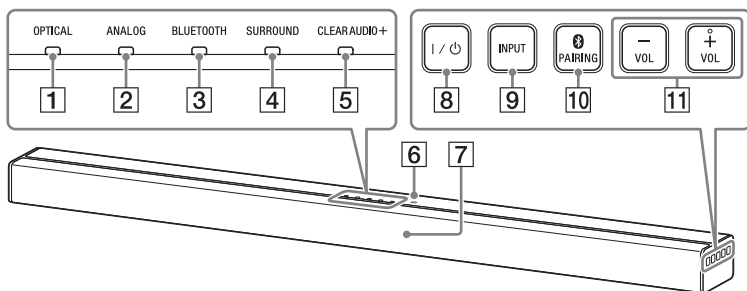

- 1** Indikator **OPTICAL** (str. 6)
- 2** Indikator **ANALOG** (str. 6)
- 3** **BLUETOOTH** indikator (plavi)
BLUETOOTH status
 - Tijekom BLUETOOTH uparivanja: brzo treperi
 - U tijeku je pokušaj uspostavljanja BLUETOOTH veze: treperi
 - BLUETOOTH veza je uspostavljena: svijetli
 - BLUETOOTH stanje pripravnosti (kada je sustav isključen): ne svijetli
- 4** **SURROUND** indikator (str. 7)
- 5** **CLEARAUDIO+** indikator (str. 7)
- 6** **N-Mark** (str. 9)
Kada upotrebljavate funkciju NFC, dodirnite oznaku uređajem kompatibilnim s funkcijom NFC.
- 7** **Senzor daljinskog upravljača**
- 8** **Gumb I/O (uključeno/pripravnost)**
Uključuje sustav ili ga postavlja u stanje pripravnosti.
- 9** **Gumb INPUT** (str. 6)
- 10** **Gumb PAIRING** (str. 8, 10)
- 11** **Gumbi VOL (jačina zvuka) +/-**

Savjet

- Kada je BLUETOOTH funkcija onemogućena (str. 10), BLUETOOTH indikator svijetli žučkasto.

Stražnja ploča

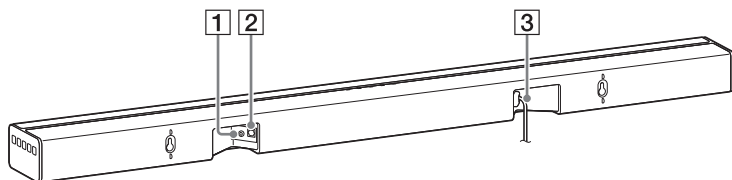

1 Priključak ANALOG

2 Priključak OPTICAL

3 Kabel za napajanje

Subwoofer

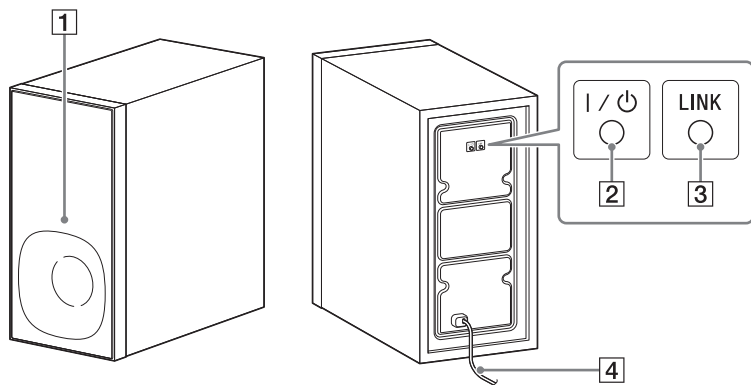

1 Indikator uključeno/
pripravnost

2 Gumb I / ⏻ (uključeno/
pripravnost)

3 Gumb LINK (str. 10)

4 Kabel za napajanje

Daljinski upravljač

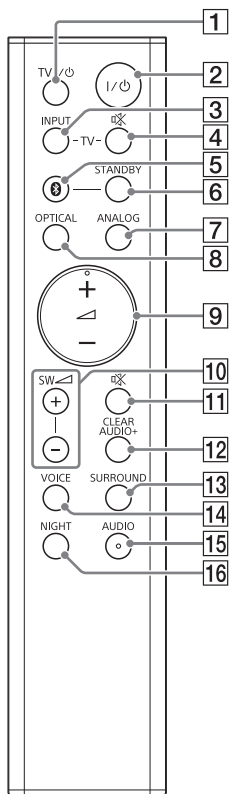

- 1 Gumb TV I/⏻ (uključeno/ pripravnost)**
- 2 Gumb I/⏻ (uključeno/ pripravnost)**
- 3 Gumb TV INPUT**
- 4 Gumb TV ⊗ (isključenje zvuka)**
- 5 Gumb  (BLUETOOTH) (str. 6)**

- 6 Gumb STANDBY (str. 10)**
- 7 Gumb ANALOG (str. 6)**
- 8 Gumb OPTICAL (str. 6)**
- 9 Gumbi  (jačina zvuka) +/-**
Prilagođava jačinu zvuka.
- 10 Gumbi SW  (jačina zvuka subwoofera) +/-**
Prilagođava jačinu zvuka basa.
- 11 Gumb ⊗ (isključenje zvuka)**
Privremeno isključuje zvuk.
- 12 Gumb CLEARAUDIO+**
Automatski odabire odgovarajuću postavku zvuka za izvor zvuka.
- 13 Gumb SURROUND (str. 7)**
- 14 Gumb VOICE (str. 7)**
- 15 Gumb AUDIO* (str. 7)**
- 16 Gumb NIGHT (str. 7)**

* Gumbi AUDIO i  + imaju ispušćenu točku. Upotrijebite je kao orijentir tijekom rada.

Upravljanje povezanim TV-om

Sony TV povezan sa sustavom možete kontrolirati putem sljedećih gumba.

- 1 Gumb TV I/⏻ (uključeno/ pripravnost)**
Uključuje i isključuje TV.
- 3 Gumb TV INPUT**
Odabire ulazni signal.
- 4 Gumb TV ⊗ (isključenje zvuka)**
Privremeno isključuje zvuk.

Podržani audio formati

Sustav podržava sljedeće audio formate.

- Dolby Digital
- Linearni PCM 2-kanalni, 48 kHz ili manje

Specifikacije

Tanki zvučnik (SA-CT180)

Odjeljak pojačala

IZLAZNA SNAGA (nazivna)

Prednji lijevi i prednji desni zvučnik:

13 W + 13 W (pri 4 oma, 1 kHz, 1% THD)

IZLAZNA SNAGA (referentna)

Prednji lijevi/prednji desni zvučnik:

25 W (po kanalu pri 4 oma, 1 kHz)

Ulazi

OPTICAL

ANALOG

BLUETOOTH odjeljak

Komunikacijski sustav

BLUETOOTH specifikacija, verzija 4.0

Izlaz

BLUETOOTH specifikacija, klasa napajanja 2

Maksimalni komunikacijski raspon

Optička vidljivost pribl. 10 m¹⁾

Maksimalan broj uređaja koji se mogu registrirati

8 uređaja

Frekvencijski pojas

Pojas 2,4 GHz
(2,4000 GHz – 2,4835 GHz)

Način modulacije

FHSS (prošireni spektar s frekvencijskim skakanjem)

Kompatibilni BLUETOOTH profili²⁾

A2DP (napredni profil raspodjele zvuka)

Podržani kodeci³⁾

SBC⁴⁾

Raspon prijenosa (A2DP)

20 Hz – 20.000 Hz (frekvencija uzorkovanja 44,1 kHz)

¹⁾ Stvarni raspon ovisit će o čimbenicima kao što su prepreke između uređaja, magnetska polja oko mikrovalne pećnice, statički elektricitet, bežični telefon, osjetljivost prijema, operacijski sustav, softverska aplikacija itd.

²⁾ BLUETOOTH standardni profili upućuju na namjenu BLUETOOTH komunikacije među uređajima.

³⁾ Kodek: format kompresije i konverzije audio signala

4) Podpojasni kodek

Zvučnici

Odjeljak prednjeg lijevog/prednjeg desnog zvučnika

Sustav zvučnika

2-smjerni sustav zvučnika,
akustička suspenzija

Zvučnik

Visokotonac: 14 mm – 25 mm
balansirani kupolasti
Woofler: 40 mm × 120 mm stožasti

Općenito

Preduvjeti napajanja

220 V – 240 V AC, 50 Hz/60 Hz

Potrošnja energije

Uključeno: 17 W

Stanje pripravnosti: 0,5 W ili manje

BLUETOOTH stanje pripravnosti:

3 W ili manje

Dimenzije (pribl.) (š/v/d)

901 mm × 52 mm × 84 mm

Težina (pribl.)

2 kg

Subwoofer (SA-WCT180)

IZLAZNA SNAGA (referentna)

50 W (po kanalu pri 4 oma, 100 Hz)

Sustav zvučnika

Sustav subwoofera, Bass Reflex

Zvučnik

130 mm, stožasti

Preduvjeti napajanja

220 V – 240 V AC, 50 Hz/60 Hz

Potrošnja energije

Uključeno: 13 W

Stanje pripravnosti: 0,5 W ili manje

Dimenzije (pribl.) (š/v/d)

170 mm × 342 mm × 325 mm

Težina (pribl.)

5,5 kg

Bežični odašiljač/prijemnik

Frekvencijski pojas

Pojas 2,4 GHz (2,404 GHz – 2,476 GHz)

Način modulacije

GFSK

Dizajn i specifikacije podložni su promjenama bez prethodne obavijesti.

O BLUETOOTH komunikaciji

- BLUETOOTH uređaji trebali bi se upotrebljavati na međusobnoj udaljenosti od najviše 10 metara (udaljenost bez prepreka). Efektivni komunikacijski raspon može se smanjiti zbog sljedećih okolnosti:
 - kada se neka osoba, metalni predmet, zid ili druga prepreka nađu između uređaja s BLUETOOTH vezom
 - na mjestima na kojima je instaliran bežični LAN
 - oko mikrovalnih pećnica koje su u upotrebi
 - na mjestima na kojima se javljaju drugi elektromagnetski valovi
- BLUETOOTH uređaji i bežični LAN (IEEE 802.11b/g) upotrebljavaju isti frekvencijski pojas (2,4 GHz). Kada se BLUETOOTH uređaj upotrebljava blizu uređaja s mogućnošću bežičnog LAN-a, može doći do elektromagnetskih smetnji. To može izazvati smanjenje brzina prijenosa podataka, šum ili nemogućnost povezivanja. U tom slučaju pokušajte sljedeće:
 - Sustav pri upotrebi držite najmanje 10 metara od bežičnog LAN uređaja.
 - Isključite napajanje na bežičnom LAN uređaju kada upotrebljavate BLUETOOTH uređaj na udaljenosti manjoj od 10 metara.
 - Postavite sustav i BLUETOOTH uređaj što je moguće bliže jedno drugom.
- Radijski valovi koje emitira ovaj sustav mogu ometati rad nekih medicinskih uređaja. Budući da te smetnje mogu rezultirati kvarom, uvijek isključite napajanje sustava i BLUETOOTH uređaja na sljedećim mjestima:
 - u bolnicama, vlakovima, zrakoplovima, na benzinskim postajama i na svim mjestima gdje mogu postojati zapaljivi plinovi

- blizu automatskih vrata ili požarnih alarma
- Ovaj sustav podržava sigurnosne funkcije koje su u skladu s BLUETOOTH specifikacijom radi postizanja sigurnosti tijekom komunikacije BLUETOOTH tehnologijom. Ipak, ta sigurnost može biti nedostatna, ovisno o postavkama i ostalim čimbenicima pa pri upotrebi BLUETOOTH tehnologije uvijek budite pažljivi.
- Tvrtka Sony ni u kojem slučaju ne snosi odgovornost za štete ili druge gubitke nastale kao posljedica curenja informacija tijekom komunikacije BLUETOOTH tehnologijom.
- Mogućnost BLUETOOTH komunikacije sa svim BLUETOOTH uređajima istog profila kao ovaj sustav nije nužno zajamčena.
- BLUETOOTH uređaji koji se povezuju sa sustavom moraju biti usklađeni s BLUETOOTH specifikacijom koju propisuje tvrtka Bluetooth SIG, Inc. te posjedovati potvrdu o sukladnosti. No čak i ako je uređaj usklađen s BLUETOOTH specifikacijom, u nekim slučajevima zbog svojstava ili specifikacija BLUETOOTH uređaja povezivanje možda neće biti moguće ili će imati za posljedicu drukčije načine upravljanja, prikaza ili rada.
- Ovisno o vrsti BLUETOOTH uređaja povezanog sa sustavom, komunikacijskom okruženju ili okolnim uvjetima, može doći do šuma ili prekida zvuka.

Ako imate pitanja ili probleme u vezi sa sustavom, obratite se najbližem prodavaču proizvoda tvrtke Sony.

<http://www.sony.net/>



* 4 5 5 9 0 2 6 2 1 * (2)

©2015 Sony Corporation

4-559-026-21(2) (HR)