

## LCD TV

### Uputstvo za upotrebu

---

Vodič za početak

---

Gledanje televizije

---

Upotreba dodatne opreme

---

Upotreba funkcija MENU-a

---

Dodatne informacije

# BRAVIA

## Uvod

Zahvaljujemo na odabiru Sonyjevog proizvoda. Pre rada na televizoru svakako pažljivo pročitajte ovaj priručnik i zadržite ga za naknadnu upotrebu.

## Napomene o funkciji digitalne televizije

- Funkcije vezane uz digitalnu televiziju **DVB** rade samo u zemljama gde se emituje digitalni zemaljski signal DVB-T (MPEG-2 i H.264/MPEG-4 AVC) ili gde korisnik ima pristup kompatibilnoj DVB-C kablovskoj usluzi (MPEG-2 i H.264/MPEG-4 AVC). Proverite kod lokalnog prodavca da li primite DVB-T signal u mestu u kojem živite ili pitajte davaoca kablovske usluge da li je njihova DVB-C kablovska usluga prikladna za integrisani rad sa ovim televizorom.
- Vaš davaoc kablovske usluge može naplatiti naknadu za svoje usluge ili zahtevati da pristanete na njegove uslove i odredbe.
- Ovaj televizor je u skladu sa specifikacijama za DVB-T i DVB-C, međutim ne garantujemo kompatibilnost sa budućim DVB-T digitalnim zemaljskim i DVB-C digitalnim kablovskim signalom.
- Neke funkcije digitalne televizije možda nisu dostupne u nekim zemljama ili područjima, a DVB-C kabl možda neće raditi ispravno kod nekih davaoca usluge.

Proizvođač ovog proizvoda je Sony Corporation, 1-7-1 Konan Minato-ku Tokyo, 108-0075 Japan. Ovlašćeni predstavnik za EMC i sigurnost proizvoda je Sony Deutschland GmbH, Hedelfinger Strasse 61, 70327 Stuttgart, Nemačka. Za sva pitanja o servisiranju ili garanciji obratite se na adrese navedene u servisnoj ili garantnoj dokumentaciji.



- Ilustracije upotrebljene u priručniku odnose se na seriju KDL-40BX440, ako nije drukčije navedeno.

## Informacije o zaštitnom znaku

- **DVB** je registrovani zaštitni znak DVB Project.
- HDMI, logotip HDMI i High-Definition Multimedia Interface (Multimedijiski interfejs visoke definicije) zaštitni su znakovi ili registrovani zaštitni znakovi HDMI Licensing LLC u Sjedinjenim Državama i drugim zemljama.
- Proizvedeno pod licencom kompanije Dolby Laboratories. Dolby i simbol double-D zaštitni su znakovi Dolby Laboratories.
- »BRAVIA« i **BRAVIA** zaštitni su znakovi Sony Corporation.

**HDMI**™  
HIGH-DEFINITION MULTIMEDIA INTERFACE

**DOLBY**®  
**DIGITAL PLUS**  
**PULSE**

## Lokacija identifikacione nalepnice

Nalepnice sa brojem modela, datumom proizvodnje (mesec/godina) i specifikacijom napajanja (u skladu sa primenjivim sigurnosnim propisima) nalaze se sa zadnje strane televizora.

# Rečnik sadržaja

## Vodič za početak

4

Sigurnosne informacije.....	10
Mere opreza.....	11
Pregled daljinskog upravljača.....	13
Pregled TV tastera i indikatora .....	15

## Gledanje televizije

Gledanje televizije .....	16
Upotreba Digitalnog programskog vodiča (EPG) <b>DVB</b> .....	18
Upotreba Lista digital. Programa <b>DVB</b> .....	19

## Upotreba dodatne opreme

Priključivanje dodatne opreme .....	20
Pregledavanje slika s priključene opreme.....	21
Reprodukcija fotografija/muzike/videoa putem USB-a .....	22
Upotreba BRAVIA Sync s funkcijom Upravljanje pomoću HDMI .....	25

## Upotreba funkcija MENU-a

Navigacija TV menijom.....	26
Postavke .....	27

## Dodatne informacije

Instalacija dodatka (nosač za postavljanje na zid) .....	38
Specifikacije .....	41
Rešavanje problema .....	44

**DVB**: samo za digitalne kanale

- Pre upotrebe televizora svakako pročitajte »Sigurnosne informacije« (stranica 10). Sačuvajte ovaj priručnik za slučaj potrebe.
- Uputstvo za »Postavljanje zidnog nosača« priloženo je uz priručnik sa uputstvom ovog televizora.

# 1: Provera pribora

## Postolje za sto (1)

## Vijci za postolje (M5 x 16) (3)

## Daljinski upravljač RM-ED049 (1)

## Baterije veličine AA (2)

### ■ Da biste umetnuli baterije u daljinski

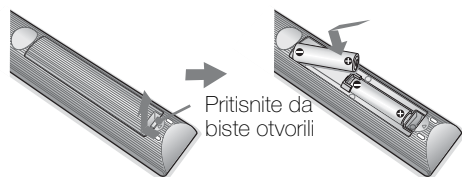

- Obratite pažnju na polaritet prilikom umetanja baterija.
- Ne koristite zajedno različite baterije i ne mešajte stare i nove baterije.
- Baterije odložite u skladu sa odredbama za zaštitu okoline. Neke regije možda su propisale način odlaganja baterija. Obratite se lokalnim službama.
- Pažljivo koristite upravljač. Ne ispuštajte ga, ne gazite po njemu, ne prosipajte tečnost po njemu.
- Ne ostavljate daljinski upravljač u blizini izvora toplote, u vlažnoj prostoriji i ne izlažite ga sunčevoj svetlosti.

# 2: Pričvršćivanje postolja



- Da biste imali sliku najboljeg kvaliteta, ne usmeravajte rasvetu ili sunčevu svetlost direktno na ekran.

Sledite uputstvo za sastavljanje da biste televizor postavili na postolje.

- 1** Pogledajte priloženi letak postolja za sto da biste videli kako se određeni modeli pričvršćuju.
- 2** Položite televizor ekranom prema dole na ravnu i stabilnu podlogu prekrivenu debelom, mekom tkaninom.
- 3** Pričvrstite televizor na postolje u skladu sa strelicama  koje navode otvore za vijke pomoću priloženih vijaka.

Debela i meka krpa

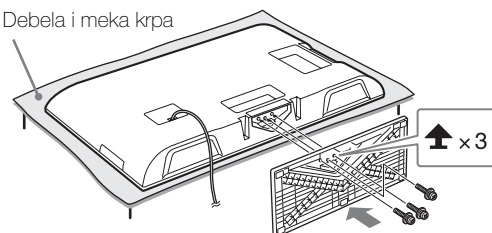

- Pazite da ne udarite postoljem za sto o ivicu površine kada ga postavljate.

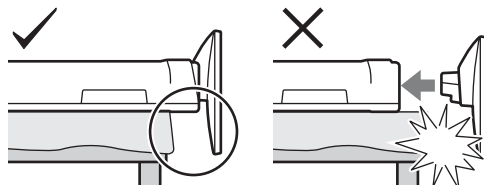

- Držite postolje za sto jednom rukom da ga ne biste ispustili dok ga učvršćujete.

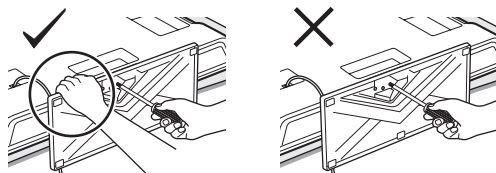

- Ovaj televizor je vrlo težak, zato bi ga trebalo primiti dvoje ili više ljudi i staviti na debelu, meku krpu.
- Ako upotrebljavate električni odvijač, postavite obrtni momenat na otprilike 1,5 Nm (15 kgf-cm).

- Svakako čvrsto zategnite tri priložena vijka, u protivnom televizor se može prevrnuti.
- Upotrebite odgovarajući odvijač da biste vijke čvrsto zategnuli, a da pritom ne oštetite glave vijaka.
- Uverite se da je AC kabl napajanja dalje od mesta na koje ćete postaviti stalak.
- Ne dodirujte unutrašnju stranu dna postolja za televizor da se ne biste ozledili.

### 3: Priklučivanje antene/kablovske/VCR-a/DVD snimača

#### Priklučivanje samo antene/kablovske

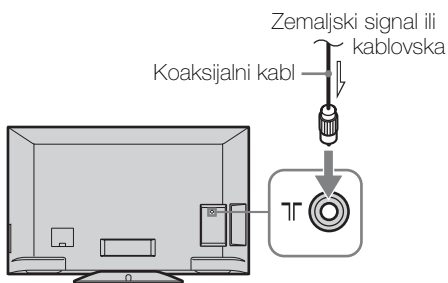

#### Priklučivanje antene/kablovske/VCR-a/DVD snimača SCART-om

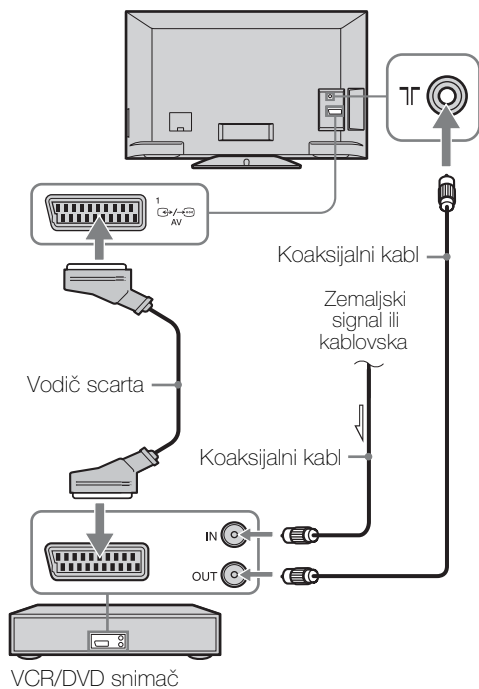

**Priključivanje antene/kablovske/VCR-a/  
DVD snimača kablom HDMI**

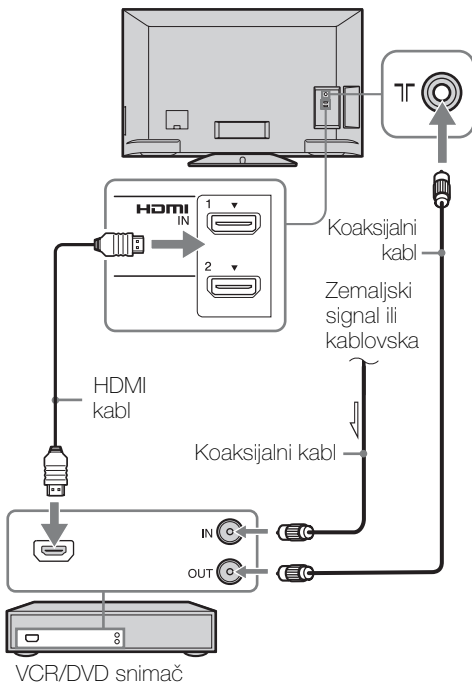

# 4: Sprečavanje prevrtanja televizora

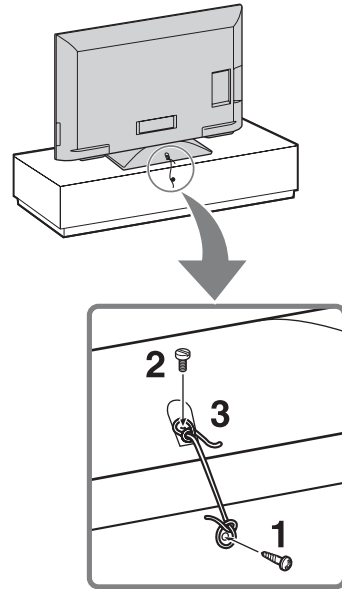

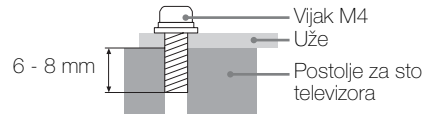

- 1** Umetnite drvene vijke (4 mm u promeru, nisu priloženi) u postolje televizora.
- 2** Postavite mašinski vijak (M4, nisu priloženi) u otvor za vijak na televizoru.
- 3** Povežite drveni vijak i mašinski vijak čvrstim užetom (nisu priloženi).  
Dužina mašinskih vijaka M4 razlikuje se zavisno od promera užeta. Pogledajte ilustraciju u nastavku.

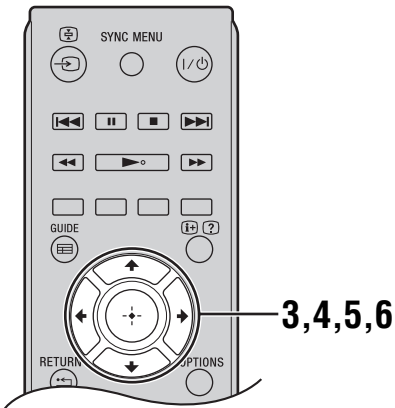
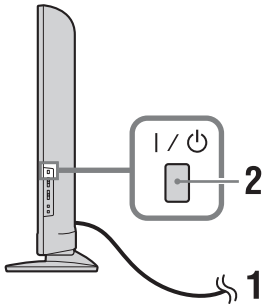

- Televizor možete učvrstiti dodatnim Sony pojasom. Obratite se u najbliži Sonyjev servisni centar da biste ga kupili. Zabeležite model televizora kao referencu.

# 5: Odabir jezika, zemlje/regije i lokacije



- 1** Priključite televizor u zidnu utičnicu (220-240 V AC, 50 Hz).
- 2** Pritisnite **I/⏻** na boku televizora.  
Kada prvi put upalite televizor, na ekranu se prikazuje meni Jezik.  

  - Kada upalite televizor, pali se zeleni indikator napajanja.

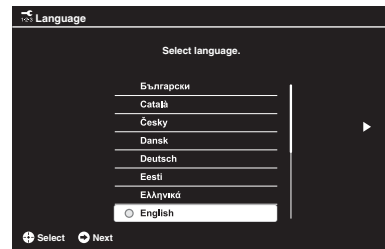
- 3** Pritisnite **⬆/⬇** za odabir jezika prikazanog na ekranima menija, a zatim pritisnite **⊕**.



- 4** Sledite uputstvo na ekranu da biste odabrali zemlju/regiju u kojoj će televizor raditi.  
Ako se na listi ne nalazi zemlja/regija u kojoj će se televizor upotrebljavati, odaberite »-« umesto zemlje/regije.
- 5** Sledite uputstvo na ekranu da biste postavili PIN.  

  - Možete upotrebiti bilo koji PIN osim 0000. Da biste kasnije promenili PIN, pogledajte stranicu 34.
- 6** Sledite uputstvo na ekranu da biste odabrali okolinu u kojoj će televizor raditi.  
Ovom mogućnošću odabirete inicijalno podešavanje slike koje će odgovarati uobičajenom osvetljenju u vašem okruženju.  
U modu Prodavnica, neke će se postavke periodično resetovati radi upotrebe u Prodavnici.

# 6: Automatsko podešavanje televizora

- 1 Pritisnite  $\leftarrow/\rightarrow$  da biste odabrali »Pokreni«, zatim pritisnite  $\oplus$ .



- 2 Pritisnite  $\uparrow/\downarrow$  da biste odabrali »Antena« ili »Kabl«, a zatim pritisnite  $\oplus$ .

Odaberite »Antena« da biste primali zemaljski TV program putem spoljne antene. Odaberite »Kabl« ako ste pretplatnik kablovske televizije i ne koristite se spoljnim set-top boxom. Ako odaberete »Kabl«, prikazaće se ekran za odabir vrste pretraživanja. Pogledajte »Da biste televizor podesili za kablovsku vezu« (stranica 8).

Televizor će početi pretraživati raspoložive digitalne kanale, nakon kojih će tražiti i raspoložive analogne kanale. To može potrajati zato ne pritiskajte druge tastere na televizoru ili daljinskom dok traje obrada.



- U nekim zemljama možete odabrati »Antena« umesto »Kabl« da biste primali kablovske TV programe.

## Ako se prikaže poruka da potvrdite antensku vezu

Nisu pronađeni ni analogni ni digitalni kanali. Proverite sve antenske/kablovske veze i pritisnite  $\oplus$  da biste ponovo pokrenuli automatsko podešavanje.

- 3 Redosled programa (samo u analognom modu): Menja redosled analognih kanala smeštenih u televizoru.

- 1 Pritisnite  $\uparrow/\downarrow$  da biste odabrali kanal koji želite premestiti, a zatim pritisnite  $\leftarrow/\rightarrow$ .
- 2 Pritisnite  $\uparrow/\downarrow$  da biste odabrali novi položaj za kanal, a zatim pritisnite  $\oplus$ .

Ako ne menjate redosled analognih kanala smeštenih u televizoru, pritisnite **HOME** za sledeći korak.



- Ovaj korak će se pojaviti ako su pronađeni analogni kanali.

Na ekranu će se prikazati poruka »Postavljanje je završeno«. Pritisnite  $\oplus$ .

Televizor sada ima podešene sve raspoložive kanale.



- Ažuriranje USB sistema  
Sistem televizora možete ažurirati USB memorijom. Informacije možete pronaći na web-mestu u nastavku. <http://support.sony-europe.com/TV/>

## Da biste televizor podesili za kablovsku vezu

- 1 Pritisnite  $\oplus$  i  $\uparrow/\downarrow$  da biste odabrali »Brzo pretraživanje« ili »Potpuno pretraživanje«, a zatim pritisnite  $\oplus$ .

**»Brzo pretraživanje«:** Kanali se podešavaju prema podacima širokopojasnog signala kablovskog operatera.

Preporučena postavka za »Frekvencija« i »ID mreže« jeste »Automatski«.

Ova mogućnost se preporučuje za brzo pretraživanje ako je vaš kablovski operater podržava.

Ako »Brzo pretraživanje« ne radi, upotrebite način »Potpuno pretraživanje« u nastavku.

**»Potpuno pretraživanje«:** Svi raspoloživi kanali su podešeni i smešteni. Ovaj postupak može potrajati.

Ova mogućnost se preporučuje kada vaš kablovski operater ne podržava »Brzo pretraživanje«.

- 2 Pritisnite  $\downarrow$  da biste odabrali »Pokreni«.

Televizor započinje pretraživanje kanala. Ne pritiskajte druge tastere na televizoru ili daljinskom.



- Neki kablovski operateri ne podržavaju »Brzo pretraživanje«. Ako upotrebom mogućnosti »Brzo pretraživanje« nisu pronađeni kanali, napravite »Potpuno pretraživanje«.



# Odvajanje postolja za sto od televizora



- Postolje za sto uklonite isto ako ćete televizor postavljati na zidni nosač.

**1** Položite televizor ekranom prema dole na ravnu i stabilnu podlogu prekrivenu debelom, mekom tkaninom.



- Pazite da ne udarite postoljem za sto o ivicu površine kada televizor polažete na površinu ekranom prema dole.

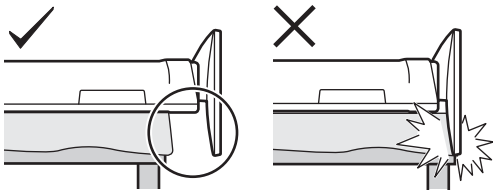

**2** Izvadite vijke na koje pokazuju strelice ➔ i ➜ na televizoru. Ne vadite druge vijke.

Debela i meka krpa

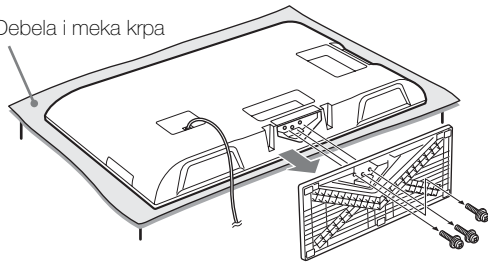

- Držite postolje za sto jednom rukom da ga ne biste ispustili dok ga odvajate.

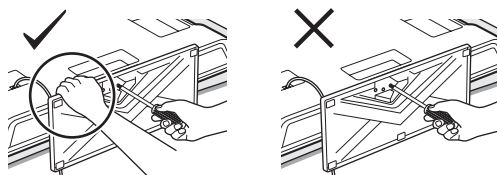

- Svakako pazite da je televizor u vertikalnom položaju pre nego što ga upalite. Televizor se ne sme paliti dok je LCD ekran položen licem prema dole da bi se izbeglo izobličenje slike.

# Sigurnosne informacije

## Instalacija/Postavljanje

Televizor instalirajte i koristite u skladu s uputstvom kako biste izbegli rizik od izbijanja požara, nastanka električnog udara ili oštećenja i/ili ozleda.

### Postavljanje

- Televizor treba postaviti pored lako dostupne zidne utičnice.
- Postavite televizor na čvrstu, ravnu površinu.
- Postavljanje televizora na zid treba obavljati isključivo ovlašćeno osoblje.
- Iz sigurnosnih razloga preporučujemo Sonyjevu dodatnu opremu koja obuhvata:
  - Nosač za postavljanje na zid: SU-VL500
- Pazite da koristite vijke priložene uz zidni nosač kada na televizor postavljate nosač za postavljanje na zid. Priloženi vijci izgledaju kao što je prikazano na ilustraciji kada merite od dodime površine kuke za instaliranje. Promer i dužina vijaka razlikuju se zavisno od modela nosača za postavljanje na zid. Upotreba drugih vijaka može rezultirati internim oštećenjima televizora ili uzrokovati pad itd.

8 mm-12 mm

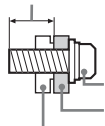

Vijk (priložen uz nosač za postavljanje na zid)  
Kuka za instaliranje  
Spojnica kuke na poledini televizora

### Prevoz

- Pre prevoza televizora isključite sve kablove.
- Za prenos ovog velikog televizora potrebno je dvoje ili trije ljudi.
- Kada televizor prenosite na rukama, držite ga kao što je prikazano na slici. Ne opterećujte LCD ekran i okvir oko ekrana.

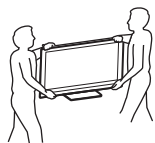

- Kada podižete ili pomerate televizor, držite ga čvrsto pri dnu.

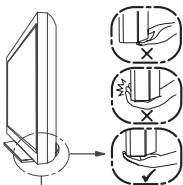

Svakako primite donji deo ekrana, a ne prednji.

- Kada prenosite televizor ne izlažite ga preteranim vibracijama ili potresima.
- Kada prevozite televizor radi popravke ili selidbe, stavite ga u originalnu ambalažu i pakovanje.

### Provetranje

- Ne pokrivajte ventilacione otvore i ne gurajte predmete u kućište.
- Ostavite slobodan prostor oko televizora kao što je prikazano u nastavku.
- Strogo se preporučuje upotreba Sony nosača za postavljanje na zid kako bi se osigurala odgovarajuća cirkulacija vazduha.

#### Postavljen na zid

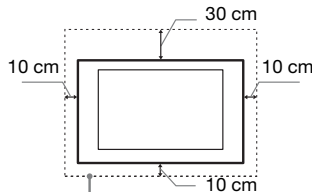

Ostavite barem ovoliko prostora oko televizora.

#### Na postolju

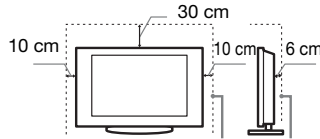

Ostavite barem ovoliko prostora oko televizora.

- Da biste osigurali provetranje i sprečili skupljanje prašine ili prljavštine:
  - Televizor ne polažite na ekran, ne postavljajte ga naopako, bočno ili prema nazad.
  - Televizor ne stavljajte na policu, tepih, krevet ili u ormar.
  - Televizor ne pokrivajte krpom, npr. zavesama, ili predmetima poput novina itd.
  - Ne postavljajte televizor kao što je prikazano u nastavku.

#### Provetranje je blokirano.

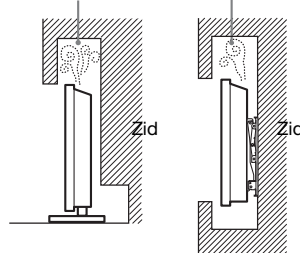

### Zidna utičnica

Naponski kabl i utičnicu koristite na sledeći način kako biste izbegli rizik od izbijanja požara, električnog udara, nastanka oštećenja i/ili ozleda.

- Koristite isključivo Sonyjev naponski kabl, a ne drugih proizvođača.
- Utičać utisnite do kraja u utičnicu.
- Televizor uključite isključivo u utičnicu naizmenične struje napona 220-240 V.

- Kada sprovodite kablove, svakako isključite glavni naponski kabl i pazite da se ne zapetljate u kablove.
- Odvojite naponski kabl iz zidne utičnice pre rada na televizoru ili premeštanja.
- Naponski kabl držite dalje od izvora toplote.
- Isključite glavni utikač i redovno ga čistite. Ako je prekriven prašinom, a izložen vlazi, izolacija se može oštetiti i uzrokovati požar.

### Napomene

- Priloženi naponski kabl ne koristite za drugu opremu.
- Kabl nemojte preterano stiskati, savijati ili zakretati. Možete izložiti ili prekinuti provodnike u jezgrima.
- Ne menjajte naponski kabl.
- Ne stavljajte ništa teško na naponski kabl.
- Ne vucite naponski kabl kada ga isključujete iz utičnice.
- Ne priključujte previše uređaja na istu zidnu utičnicu.
- Ne koristite utičnicu u koju utikač dobro ne leže.

### Zabranjeno

Televizor ne instalirajte/ne upotrebljavajte na dole navedenim mestima, okruženjima ili situacijama jer može doći do kvara ili požara, električnog udara, oštećenja i/ili ozleda.

### Položaj:

- Spolja (direktna sunčeva svetlost), na obali mora, na brodu ili drugom plovilu, u vozilu, u medicinskoj ustanovi, na nestabilnim lokacijama, u blizini vode, kiše, vlage ili dima.
- Ako je televizor smešten u garderobi javnog kupališta ili banji, televizor može oštetiti sumpor u vazduhu itd.

### Čišćenje:

Ne raspršujte vodu ili deterđent direktno po televizoru. Može se iscediti na dno ekrana ili spoljne delove te ući u televizor i uzrokovati kvar.

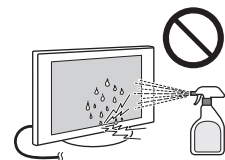

### Okruženje:

- Vruća, vlažna mesta ili preterano prašnjava, gde ulaze insekti, gde su moguće mehaničke vibracije, u blizini zapaljivih predmeta (sveća itd.). Televizor ne sme biti izložen kapljanju ili prskanju, a na njega ne stavljajte predmete napunjene vodom, poput vaza.
- Televizor ne stavljajte na vlažna ili prašnjava mesta, u prostorije ispunjene uljnim dimom ili parom (u blizini površina za kuvanje ili ovlaživača). Može doći do izbijanja požara, električnog udara ili izobličenja slike.

## Situacija:

- Ne rukujte njime vlažnim rukama ako mu je kućište skinuto i ne koristite ga s dodacima koje nije preporučio proizvođač. Isključite televizor iz zidne utičnice i antene tokom nevremena sa olujom.
- Televizor ne instalirajte tako da viri u praznom prostoru. U televizor može udariti osoba ili neki predmet te može doći do ozlede ili oštećenja.

## Slomljeni delovi:

- Ne bacajte stvari na televizor. Staklo ekrana može se slomiti pri udaru i uzrokovati ozbiljne ozlede.
- Ako površina televizora napukne, ne dirajte ga dok ga ne isključite iz zidne utičnice. U protivnom može doći do električnog udara.
- Ne izlažite LCD ekran udarcima ili snažnim potresima. Staklo ekrana može napući ili se slomiti te uzrokovati ozlede.

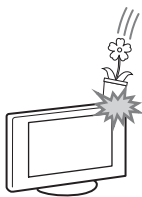

## Kada nije u upotrebi

- Ako nećete koristiti televizor nekoliko dana, trebate ga isključiti iz zidne utičnice radi sigurnosti i zaštite okoline.
- Budući da televizor nije isključen iz zidne utičnice kada ga ugasiš, izvucite utikač iz utičnice da biste ga u potpunosti isključili.
- Međutim, neki televizori možda imaju funkcije koje zahtevaju da televizor radi i u mirovanju kako bi radio ispravno.

## Za decu

- Ne dopuštajte deci da se penju na televizor.
- Mali pribor držite izvan dometa dece da ga ne bi slučajno progutali.

## Ako se dogodi sledeći problem...

**Ugasiš** televizor i smesta izvucite naponski kabl iz zidne utičnice ako se dogodi neki od sledećih problema.

Zatražite dobavljača ili Sonyjev servisni centar da problem proverí ovlašćeno osoblje.

### U slučaju ako je:

- oštećen naponski kabl
- utikač ne leže u utičnicu
- televizor oštećen u padu, pogoden ili je nešto na njega bačeno
- kroz otvore na kućištu ušla tečnost ili kruti predmet.

## Upozorenje

Da biste sprečili širenje vatre, sveće ili izvore otvorene vatre držite dalje od uređaja.



# Mere opreza

## Gledanje TV-a

- Televiziju gledajte pri umerenom osvetljenju jer gledanje televizije uz slabu svetlost ili tokom dužeg vremena napreže vaše oči.
- Kada koristite slušalice, prilagodite glasnoću kako ne biste preterali jer može doći do oštećenja sluha.

## LCD ekran

- Iako je LCD ekran proizveden tehnologijom visoke preciznosti i efikasno je 99,99% ili više piksela, na ekranu se mogu javljati svetle tačke ili sjajna mesta (crvena, plava ili zelena). To je strukturno svojstvo LCD ekrana, nije neispravnost.
- Ne gurajte i ne grebite prednji filter te ne stavljajte predmete na televizor. Može doći do nejednake slike ili oštećenja LCD ekrana.
- Ako se televizor koristi na hladnom mestu, na slici se može pojaviti fleka ili slika može potamniti. To ne ukazuje na neispravnost. Ova pojava nestaje povećanjem temperature.
- Dvostruka slika može se prijaviti prilikom kontinuiranog prikaza fotografija. Pojava nestaje nakon nekoliko trenutaka.
- Ekran i kućište se greju tokom upotrebe televizora. To nije neispravnost.
- LCD ekran sadrži malu količinu tečnih kristala. Fluorescentne cevi korišćene u ovom televizoru takođe sadrže živu (osim LCD televizora s LED pozadinskim osvetljenjem). Za odlaganje sledite lokalne uredbe i propise.

## Rukovanje i čišćenje površine ekrana/kućišta televizora

Svakako isključite glavne kablove televizora iz zidne utičnice pre čišćenja.

Da biste izbegli propadanje materijala ili propadanje ekranskog premaza, imajte na umu sledeće mere opreza.

- Da biste uklonili prašinu sa površine ekrana/kućišta, nežno ih obrišite mekom krpom. Ako se prašina ne skida, obrišite mekom krpom lagano natopljenom razređenim rastvorom vode sa malo deteđženta.
- Ne raspršujte vodu ili deterđžent direktno po televizoru. Može se iscediti na dno ekrana ili spoljne delove te uzrokovati kvar.
- Ne koristite nikakve abrazivne sundefe, alkalna ili kisela sredstva za čišćenje, prašak za struganje ili isparljive rastvore poput alkohola, benzina, razređivača ili insekticida. Upotreba ovih sredstava ili duži dodir s gumenim ili vinilnim materijalima može uzrokovati oštećenje površine ekrana i kućišta.
- Kako biste osigurali dobro provetranje, preporučuje se povremeno usisavanje ventilacionih otvora.
- Kada nameštate ugao televizora, polako ga naginjite ako se televizor ne bi pomaknuo ili isključio sa nosača.

## Dodatna oprema

- Sav dodatni pribor ili oprema koja emituje elektromagnetno zračenje držite dalje od televizora. U protivnom može doći do izobličenja slike i/ili pojave bučnog zvuka.
- Oprema je testirana i u skladu je sa ograničenjima Direktive o elektromagnetnoj usklađenosti (EMC) za naponske kablove kraće od 3 metra.

## Baterije

- Obratite pažnju na polaritet prilikom umetanja baterija.
- Ne koristite zajedno različite baterije i ne mešajte stare i nove baterije.
- Baterije odložite u skladu s odredbama za zaštitu okoline. Neke regije možda su propisale način odlaganja baterija. Obratite se lokalnim službama.
- Pažljivo koristite upravljač. Ne ispuštajte ga, ne gazite po njemu, ne prospajate tečnost po njemu.
- Ne ostavljajte daljinski upravljač u blizini izvora toplote, u vlažnoj prostoriji i ne izlažite ga sunčevoj svetlosti.

## Odlaganje televizora



**Odlaganje stare električne i elektronske opreme (primenjivo u Evropskoj Uniji i**

## drugim evropskim zemljama sa posebnim sistemima za prikupljanje)

Simbol na proizvodu ili pakovanju ukazuje da se proizvod ne sme tretirati kao kućni otpad. Potrebno ga je odneti do odgovarajućeg mesta za prikupljanje i recikliranje električne i elektronske opreme. Pobrинуš se da se proizvod prikladno zbrine pomažete u sprečavanju potencijalnih negativnih posledica po okolinu i ljudsko zdravlje, do kojih bi moglo doći usled neprikladnog zbrinjavanja ovog proizvoda. Recikliranjem materijala čuvaju se prirodni resursi. Više informacija o recikliranju proizvoda zatražite od lokalne gradske kancelarije, kućne službe za zbrinjavanje otpada ili prodavnice u kojoj ste proizvod kupili.



**Odlaganje starih  
baterija  
(primenjivo u  
Evropskoj Uniji i  
drugim  
evropskim**

**zemljama sa posebnim  
sistemima za prikupljanje)**

Simbol na proizvodu ili pakovanju ukazuje da se baterije priložene uz proizvod ne smeju tretirati kao kućni otpad. Na određenim baterijama ovaj se simbol koristi u kombinaciji sa hemijskim simbolom. Hemijski simboli za živu (Hg) ili olovo (Pb) dodaju se ako baterija sadrži više od 0,0005% žive ili 0,004% olova. Pobrivuvši se da se baterije prikladno zbrinu pomažete u sprečavanju potencijalnih negativnih posledica po okolinu i ljudsko zdravlje, do kojih bi moglo doći usled nepravilnog zbrinjavanja baterija. Recikliranjem materijala čuvaju se prirodni resursi. U slučaju da iz sigurnosnih, probnih ili razloga integriteta podataka uređaj mora stalno imati bateriju, bateriju treba menjati isključivo ovlašćeno osoblje. Da biste odgovarajuće zbrinuli bateriju, proizvod na kraju radnog veka predajte na odgovarajućem sabirnom mestu za recikliranje električne i elektronske opreme. Za sve druge baterije pogledajte odeljak o sigurnom uklanjanju baterije iz proizvoda. Bateriju odnesite na odgovarajuće sabirno mesto za recikliranje starih baterija. Više informacija o recikliranju proizvoda ili baterija zatražite od lokalne gradske kancelarije, kućne službe za zbrinjavanje otpada ili prodavnice u kojoj ste proizvod kupili.

**Preporučuje se da opciju**

**»Automatsko podešavanje postavki« postavite na »Uključeno« kako biste omogućili automatsko dodavanje digitalnih usluga kada postanu dostupne.**

Odaberite »Postavke« → »Postavljanje kanala« → »Postavke za digitalni TV« → »Tehničke postavke« → »Automatsko podešavanje postavki«.



- Preporučuje se da opciju »Automatsko podešavanje postavki« postavite na »Uključeno« kako biste omogućili automatsko dodavanje digitalnih usluga kada postanu dostupne. Ako opciju postavite na »Isključeno« o novim digitalnim uslugama bićete obavješteni ekranskim porukama, no usluge neće biti automatski dodate. Ova funkcija dostupna je zavisno od vaše regije/države. Ako nije dostupna, napravite »Automatsko digitalno podešavanje« da biste dodali nove usluge.

# Pregled daljinskog upravljača

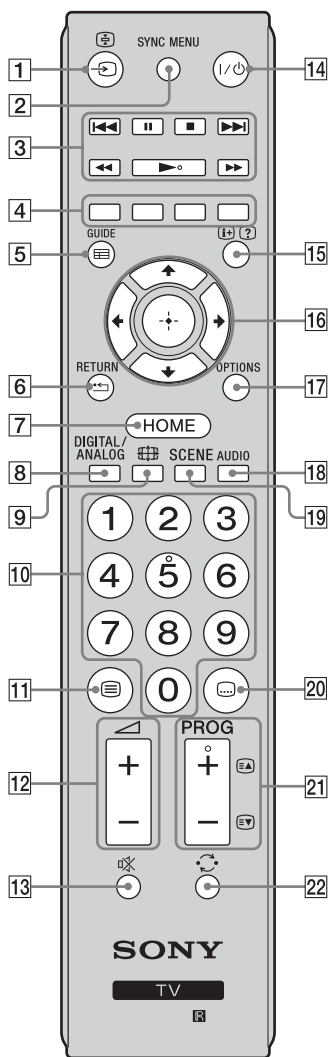

## 1 / – (Odabir ulaza)

- U TV modu: Pritisnite za prikaz liste ulaza.

## 2 **SYNC MENU**

Prikazuje meni priključene HDMI opreme. Dok gledate druge ekrane ili TV programe, kada pritisnete taster, prikazaće se »Odabir HDMI uređaja«.



- Funkcija »Upravljanje pomoću HDMI« (BRAVIA Sync) dostupna je samo s priključenom Sonyjevom opremom koja ima logotip BRAVIA Sync ili BRAVIA Theatre Sync, ili je kompatibilna sa funkcijom Upravljanje pomoću HDMI.

## 3 **BRAVIA Sync (stranica 25)**

: Možete upravljati opremom kompatibilnom s BRAVIA Sync priključenom na televizor.

## 4 **Tipke u boji (stranica 17, 19)**

## 5 **GUIDE / – EPG (Digitalni elektronski programski vodič) (stranica 18)**

## 6 **RETURN /**

Povratak na prethodni ekran prikazanog menija.

## 7 **HOME (stranica 26)**

## 8 **DIGITAL – Digitalni mod (stranica 16)**

**ANALOG – Analogni mod (stranica 16)**

## 9 – Mod ekrana (stranica 17)

## 10 **Brojčane tipke**

- U modu TV: Odabiru kanale. Za kanale iznad broja 10, brzo pritisnite drugu i treću cifru.
- U Tekstnom modu: Unose trocifreni broj stranice za odabir stranice.

## 11 – Tekst (stranica 17)

## 12 – Glasnoća

## 13 – Isključivanje zvuka

## 14 **I/⏻ – TV u mirovanju**

Pritisnite da biste televizor prebacili u mod mirovanja i obratno.

## 15 / – Otkrivanje/Tekstu Info

- U digitalnom modu: Prikazuje kratke pojedinosti o programu koji trenutno gledate.
- U analognom modu: Prikazuje informacije o trenutnom broju kanala i formatu ekrana.
- U Tekstnom modu (stranica 17): Prikazuje skrivene informacije (npr. odgovore na pitanja u kvizu).

## 16 / / /

- U digitalnom modu: pritisnite za dodavanje kanala na praznu listu Favorita ili prikažite listu Favorita.

## 17 **OPTIONS**

Pritisnite za prikaz liste koja sadrži prečicu do nekih menija postavki. Navedene stavke zavise od trenutnog unosa i sadržaja.

## 18 **AUDIO**

Pritisnite da biste se prebacili u mod dvojnog zvuka (stranica 29).

## 19 **SCENE – Mod Odabir scene (stranica 17)**

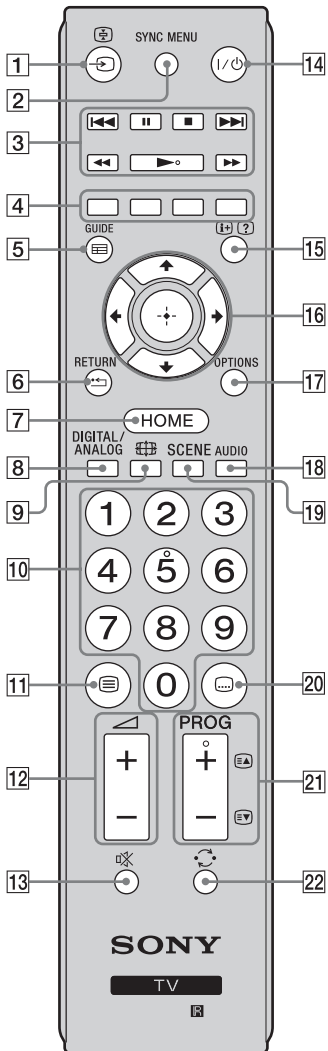

## 20 – Postavke titlova

Pritisnite da biste promenili jezik titlova (stranica 33) (samo u digitalnom modu).

## 21 **PROG +/-/EA/EB**

- U TV modu: Odabiru sledeći (+) ili prethodni (-) kanal.
- U Tekstnom modu (stranica 17): Odabiru sledeću (EA) ili prethodnu (EB) stranicu.

## 22 – Prethodni kanal

Pritisnite da biste se vratili na kanal koji ste poslednji gledali (duže od pet sekundi).



- Tipka broj 5, **PROG +** i **AUDIO** imaju tačke osetljive na dodir. Tačke osetljive na dodir upotrebljavajte kao reference prilikom rada na TV-u.

# Pregled TV tastera i indikatora

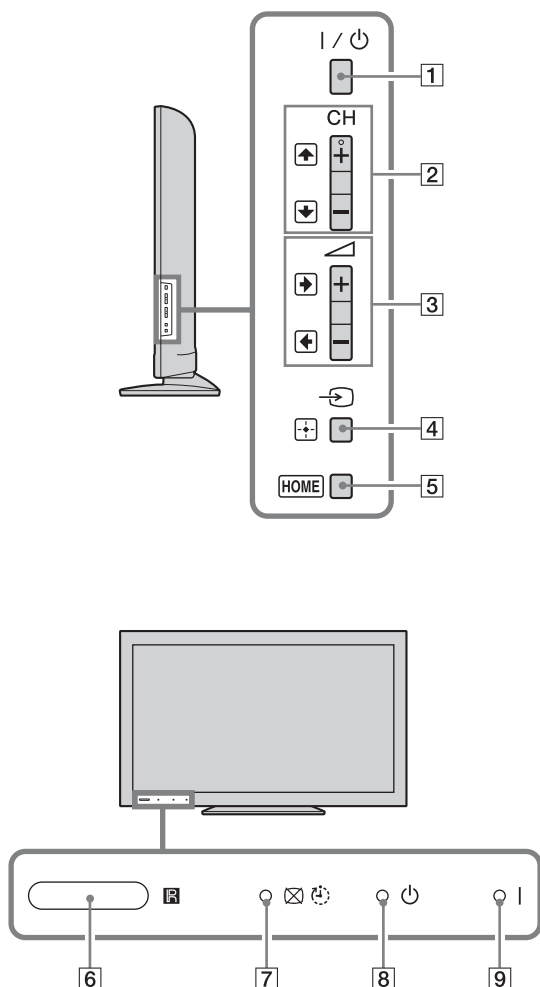

## 1 I/⏻ – Napajanje

Uključuje i isključuje televizor.



- Da biste sasvim isključili televizor, izvucite utikač iz zidne utičnice.
- Kada upalite televizor, pali se zeleni indikator napajanja.

## 2 CH +/-/⬆/⬇

- U TV modu: Odabiru sledeći (+) ili prethodni (-) kanal.
- Na TV meniju: Pomeraju se kroz mogućnosti gore (⬆) ili dole (⬇).

## 3 ⬆ +/-/⬆/⬇

- U TV modu: Pojačavaju (+) ili utišavaju (-) glasnoću.
- Na TV meniju: Pomeraju se kroz mogućnosti desno (⬆) ili levo (⬇).

## 4 ↶/⊕ – Odabir ulaza/OK

- U TV modu: Odabiru ulaznu opremu spojenu u priključke na televizoru (stranica 21).
- Na TV meniju: Odabiru meni ili mogućnost te potvrđuju postavku.

## 5 HOME (stranica 26)

## 6 Senzor ambijentalnog svetla

Ne prekrivajte senzor ni na koji način jer to može uticati na njegov rad (stranica 37).

## Senzor daljinskog upravljača

- Prima IC signale iz daljinskog upravljača.
- Ne prekrivajte senzor ni na koji način jer to može uticati na njegov rad.

## 7 ✖ ⌚ – Isključi sliku/Indikator tajmera za isključivanje

- Svetli zeleno kada je slika isključena (stranica 37).
- Svetli narandžasto kada je postavljen tajmer za isključivanje (stranica 35).

## 8 ⏻ – Indikator u mirovanju

Svetli crveno kada je televizor u modu mirovanja.

## 9 I – Indikator napajanja

Svetli zeleno kada je televizor uključen.



- Obratite pažnju da je televizor zaista ugašen pre isključivanja glavnog naponskog kabla. Isključivanje glavnih kablova dok televizor radi može za posledicu imati da se indikator ne ugasi ili može uzrokovati kvar na televizoru.

# Gledanje televizije

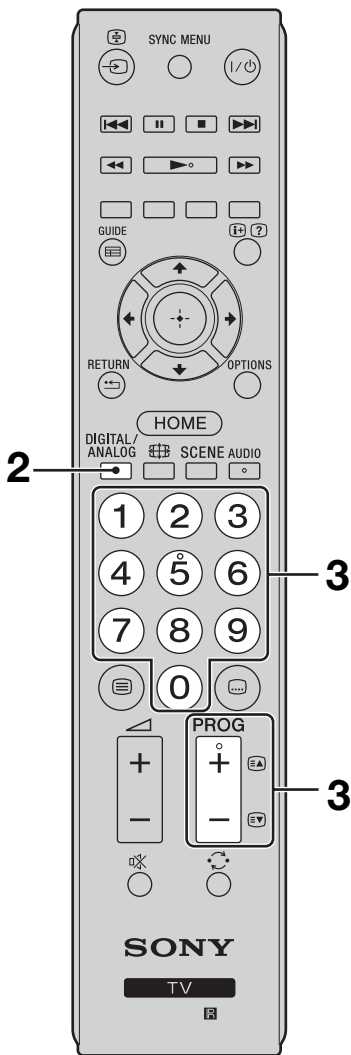
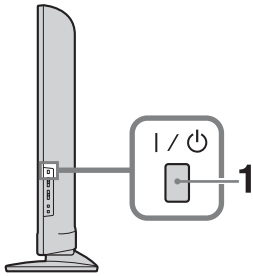

**1** Na boku televizora pritisnite **I/⏻** da biste ga uključili.

Kada je televizor u modu mirovanja (indikator **⏻** (mirovanje) na prednjoj ploči televizora crvene je boje), pritisnite **I/⏻** da biste uključili televizor.

**2** Pritisnite **DIGITAL/ANALOG** da biste menjali digitalni i analogni mod rada.  
Raspoloživi kanali zavise od načina rada.

**3** Pritisnite broječne tipke ili **PROG +/-** za odabir TV kanala.

Za odabir kanala iznad broja 10 broječanim tipkama uzastopno brzo pritisnite drugu i treću cifru.

Da biste odabrali digitalni kanal pomoću Digitalnog elektronskog programskog vodiča (EPG), pogledajte stranicu 18.

## U digitalnom modu

Nakratko se prikazuje traka sa informacijama. Na traci se mogu naći sledeće ikone.



- : Usluga sa podacima (aplikacija za emitovanje)
- : Radio usluga
- : Kodirana/Pretplatnička usluga
- : Raspoloživo je više jezika
- : Raspoloživi su titlovi
- : Raspoloživi titlovi za osobe sa oštećenjima sluha
- : Preporučena minimalna granica uzrasta za trenutni program (od 3 do 18 godina)
- : Roditeljska zaštita
- : Zaključavanje digitalnog programa

## Dodatne radnje



Da biste	Učinite sledeće
Podesili glasnoću	Pritisnite  + (pojačaj)/ - ( utišaj).
Pristupili Rečniku programa (samo u analognom modu)	Pritisnite  . Da biste odabrali analogni kanal, pritisnite  , zatim pritisnite  .



## ■ Da biste pristupili funkciji Tekst

Pritisnite . Svaki put kad pritisnete , prikaz se kružno menja:

Tekst → Tekst iznad televizijske slike (mešani način) → Bez Teksta (izlaz iz Tekstne usluge)

Da biste odabrali stranicu, pritisnite brojčane tipke ili /.

Da biste otkrili skrivene informacije, pritisnite .



- Kada pri dnu Tekstne stranice vidite četiri obojene stavke, dostupan vam je Fastext. Fastext omogućuje brz i jednostavan pristup stranicama. Pritisnite odgovarajuću obojenu tipku da biste pristupili stranici.

## Način Odabir scene

Kada odaberete željenu scenu, automatski se postavljaju optimalan kvalitet zvuka i slike za odabranu scenu.

**1** Pritisnite **SCENE** na daljinskom upravljaču.

**2** Pritisnite / da biste odabrali način, zatim pritisnite .

»**Automatski**«: Pruža optimalan kvalitet zvuka i slike čije se postavke automatski podešavaju prema izvoru slike i zvuka. Zavisno od priključene opreme, možda neće biti nikakvog efekta.

»**Opšte**«: Trenutne korisničke postavke.

»**Foto**«: Reprodukujе sliku koja verno prikazuje teksturu i boje štampane fotografije.

»**Muzika**«: Reprodukujе dinamične i jasne zvučne efekte kao na koncertu.

»**Bioskop**«: Reprodukujе dinamičan zvuk i bioskopsku sliku.

»**Igra**«: Reprodukujе najbolji kvalitet zvuka i slike za najpuniji doživljaj igranja.

»**Grafika**«: Reprodukujе jasniju i detaljniju sliku kako bi se smanjio umor pri dugom gledanju.

»**Sport**«: Reprodukujе realističnu sliku sa surround zvukom kao na sportskom terenu.



- Osim za »Automatski«, »Opšte« i »Muzika«, ako je odabrana bilo koja scena, odabir načina slike iz podešavanja slike nije moguć – prvo uklonite odabir scene.

## ■ Da biste ručno promenili format ekrana kako bi odgovarao emitovanom programu

Više puta pritisnite  da biste odabrali željeni format ekrana.

### Pametno\*

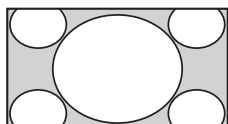

Prikazuje standardni 4:3 format sa imitacijom utiska širokog ekrana. Slika odnosa 4:3 rasteže se kako bi ispunila ekran.

### Normalno

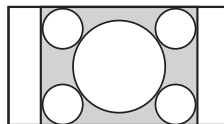

Prikazuje standardni 4:3 odnos slike (npr. televizor bez širokog ekrana) u ispravnim odnosima.

### 14:9\*

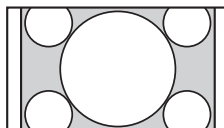

Prikazuje sliku odnosa 14:9 u ispravnim proporcijama. Rezultat je vidljivo crno ivično područje na ekranu.

### Široko

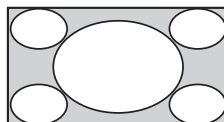

Horizontalno rasteže sliku formata 4:3 kako bi ispunila ekran odnosa 16:9.

### Zum\*

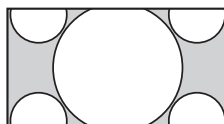

Prikazuje bioskopsku sliku u ispravnim proporcijama.

### Opisni tekstovi\*

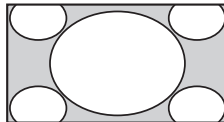



Prikazuje bioskopsku sliku sa titlovima na ekranu.

\* Gornji i donji delovi slike mogu biti odsečeni.



- Zavisno od signala možda nećete moći odabrati neke formate ekrana.
- U formatu »Pametno« možda neće biti vidljivi neki znakovi i/ili slova na vrhu ili pri dnu slike.



- Vertikalni položaj slike možete podesiti odabirom »Zum«, »14:9« ili »Opisni tekstovi«. Pritisnite / da biste se pomaknuli gore ili dole (npr. za čitanje titlova).

# Upotreba Digitalnog programskog vodiča (EPG) DV3\*

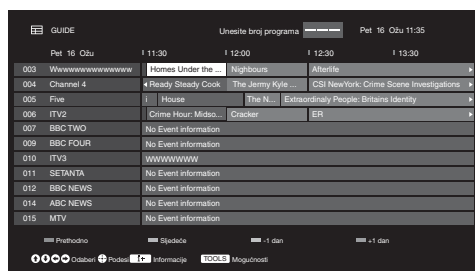

- 1 U digitalnom modu pritisnite **GUIDE**.
- 2 Obavite željene radnje kao što je prikazano u sledećoj tablici ili na ekranu.

Digitalni elektronski programski vodič (EPG)

\* Ova funkcija možda nije dostupna u nekim zemljama/regijama.

## Da biste

## Učinite sledeće

Gledali program

Pritisnite /// da biste odabrali program ili bročanim tipkama unesite broj željenog programa i pritisnite .

Isključili EPG

Pritisnite **GUIDE**.



- Ako postoji vremensko ograničenje za programe, na ekranu će se prikazati poruka sa upitom za PIN. Više detalja potražite u odeljku »Roditeljska zaštita« na stranici 34.

# Upotreba Lista digital. Programa DV3\*

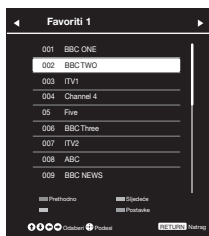

Lista digital. Programa

Funkcija Favorita omogućuje vam da napravite do četiri liste omiljenih programa.

**1** U digitalnom modu rada pritisnite **HOME**, zatim odaberite »Lista digital. Programa«, a zatim pritisnite  $\leftarrow/\rightarrow$  da biste odabrali listu Favorita.



- Ako ste već napravili listu Favorita, pritisnite  $\oplus$  da biste pristupili listi Favorita.

**2** Obavite željene radnje kao što je prikazano u sledećoj tablici ili na ekranu.

\* Ova funkcija možda nije dostupna u nekim zemljama/regijama.

Da biste	Učinite sledeće
Prvi put napravili svoju listu Favorita	<ol style="list-style-type: none"><li>1 Pritisnite <math>\oplus</math> da biste odabrali »Da«.</li><li>2 Pritisnite žutu tipku da biste odabrali listu Favorita.</li><li>3 Pritisnite <math>\uparrow/\downarrow</math> za odabir kanala koji želite dodati, a zatim pritisnite <math>\oplus</math>.</li><li>4 Pritisnite <math>\uparrow/\downarrow</math> da biste odredili položaj te pritisnite <math>\oplus</math> za smeštanje.</li><li>5 Pritisnite <math>\rightarrow</math> <b>RETURN</b> da biste završili postavljanje.</li></ol>
Gledali kanal	<ol style="list-style-type: none"><li>1 Pritisnite <math>\leftarrow/\rightarrow</math> da biste odabrali listu Favorita.</li><li>2 Pritisnite <math>\uparrow/\downarrow</math> da biste odabrali novi kanal, a zatim pritisnite <math>\oplus</math>.</li></ol>
Isključili listu Favorita	Pritisnite $\rightarrow$ <b>RETURN</b> .
Dodali kanale na listi Favorita koju menjate	<ol style="list-style-type: none"><li>1 Pritisnite plavu tipku da biste videli Postavljanje favorita.</li><li>2 Pritisnite žutu tipku da biste odabrali listu Favorita koju želite menjati.</li><li>3 Pritisnite <math>\uparrow/\downarrow</math> da biste odabrali kanal koji želite dodati, a zatim pritisnite <math>\oplus</math>.</li><li>4 Pritisnite <math>\uparrow/\downarrow</math> da biste odredili položaj te pritisnite <math>\oplus</math> za smeštanje.</li></ol>
Promenili redosled kanala smeštenih na listi Favorita	<ol style="list-style-type: none"><li>1 Pritisnite plavu tipku da biste videli Postavljanje favorita.</li><li>2 Pritisnite žutu tipku da biste odabrali listu Favorita koju želite menjati.</li><li>3 Pritisnite <math>\oplus</math> ili <math>\rightarrow</math> da biste se vratili na listu Favorita.</li><li>4 Pritisnite <math>\uparrow/\downarrow</math> da biste odabrali kanal kojem želite promeniti mesto, a zatim pritisnite <math>\oplus</math>.</li><li>5 Pritisnite <math>\uparrow/\downarrow</math> da biste odredili položaj te pritisnite <math>\oplus</math> za smeštanje.</li></ol>
Uklonili kanale sa liste Favorita koju menjate	<ol style="list-style-type: none"><li>1 Pritisnite plavu tipku da biste videli Postavljanje favorita.</li><li>2 Pritisnite žutu tipku da biste odabrali listu Favorita koju želite menjati.</li><li>3 Pritisnite <math>\rightarrow</math> i <math>\uparrow/\downarrow</math> da biste odabrali kanal koji želite ukloniti, a zatim pritisnite <math>\oplus</math>.</li><li>4 Pritisnite plavu tipku za uklanjanje.</li></ol>
Uklonili sve kanale sa trenutne liste Favorita	<ol style="list-style-type: none"><li>1 Pritisnite plavu tipku da biste videli Postavljanje favorita.</li><li>2 Pritisnite žutu tipku da biste odabrali listu Favorita koju želite menjati.</li><li>3 Pritisnite plavu tipku.</li><li>4 Pritisnite <math>\leftarrow/\rightarrow</math> da biste odabrali »Da«, a zatim pritisnite <math>\oplus</math> za potvrdu.</li></ol>

# Priključivanje dodatne opreme

Na televizor možete priključiti raznu dodatnu opremu. Kablovi za priključivanje nisu priloženi.

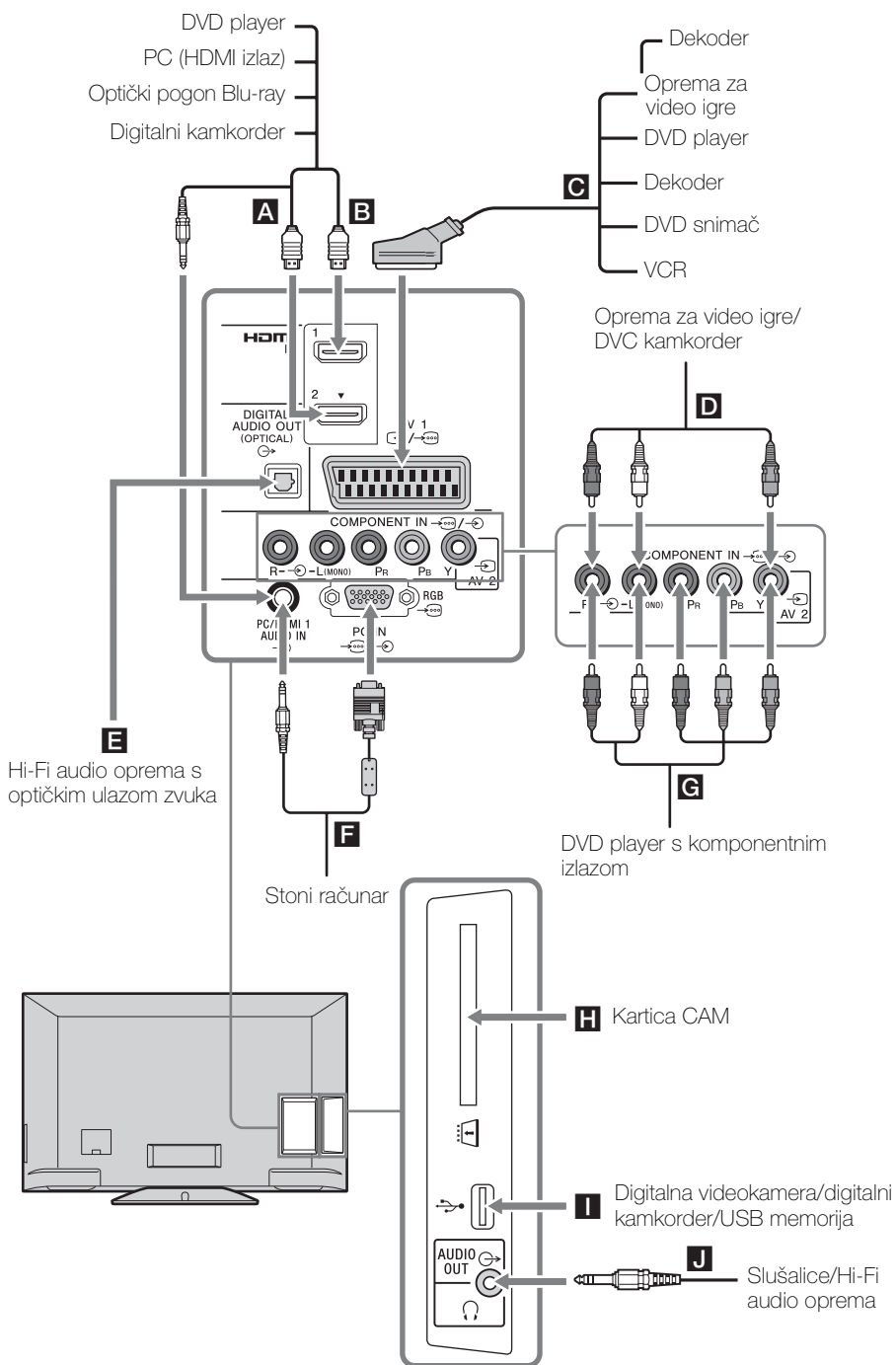





# Pregledavanje slika s priključene opreme

Uključite priključenu opremu te učinite sledeće.

## Za VCR s automatskim podešavanjem (stranica 8)

U analognom modu pritisnite **PROG +/-** ili brojčane tipke za odabir video kanala.



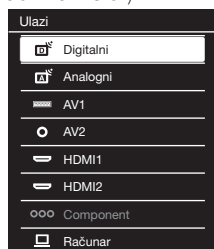

## Za drugu priključenu opremu





Pritisnite  da biste videli listu priključene opreme. Pritisnite  da biste odabrali novi ulaz, a zatim pritisnite . (Istaknuta stavka je odabrana ako dve sekunde nakon pritiska tipke  ne učinite ništa.)



## Za uređaj USB

Pogledajte stranica 22.

Simbol na ekranu	Opis
 Component	Da biste videli opremu priključenu na <b>G</b> .
 HDMI1 ili  HDMI2	HDMI IN 1 ili HDMI IN 2 Da biste videli opremu priključenu na <b>A</b> ili <b>B</b> . Digitalni video i zvučni signali ulaze iz priključene opreme. Ako oprema ima DVI otvor, priključite DVI na otvor HDMI IN 1 pomoću adapterskog interfejsa DVI-HDMI (nije priloženo) te priključite utičnicu za izlaz zvuka opreme na utičnicu za ulaz zvuka na otvorima priključka HDMI IN 1. Priključite u otvor HDMI IN 2 da biste videli fotografije ili slike ekrana sa računara ili digitalne videokamere.
 AV1	Da biste videli opremu priključenu na <b>C</b> .

Simbol na ekranu	Opis
 Računar	Da biste videli opremu priključenu na <b>F</b> .  <ul style="list-style-type: none"> <li>Preporučuje se upotreba feritnog kabla poput »Priključak, D-sub 15« (ref. 1-793-504-11, raspoloživo u Sonyjevim servisnim centrima) ili sličnog.</li> </ul>
 AV2	Da biste videli opremu priključenu na <b>D</b> . Kada priključujete mono opremu, priključite je u otvor  AV2 L.



- Upotrebite isključivo odobreni kabl HDMI sa logotipom HDMI. Preporučujemo upotrebu Sonyjevog kabla HDMI.
- Kada je priključena oprema kompatibilna sa upravljanjem sa HDMI, podržana je komunikacija sa priključenom opremom. Za postavljanje komunikacije pogledajte stranica 25.

Da biste priključili	Učinite sledeće
Modul za uslovni pristup (CAM) <b>H</b>	Da biste radili usluge sa plaćanjem po gledanju. Pojednostosti potražite u priručniku sa uputstvom za vaš CAM. Isključite televizor kada umećete ili uklanjate CAM.  <ul style="list-style-type: none"> <li>Funkcija CAM nije podržana u nekim zemljama/regijama. Proverite kod ovlašćenog dobavljača.</li> </ul>

USB <b>I</b>	Možete uživati u fotografskim/ audio/video datotekama u Sonyjevoj digitalnoj kameri ili kamkorderu (stranica 22).
Slušalice ili Hi-Fi audio oprema <b>J</b>	Priključite sa audio kablom ili slušalicama. Zvuk sa televizora možete slušati preko svog stereo sistema ili slušalica. Glasnoća zvuka spoljnih zvučnika može se promeniti pritiskom na tipke za glasnoću na daljinskom.
DIGITAL AUDIO OUT (OPTICAL) <b>E</b>	Upotrebite optički audio kabl.

## Dodatne radnje

Da biste	Učinite sledeće
Vratili se u normalni TV mod	Pritisnite <b>DIGITAL/ANALOG</b> .

# Reprodukcija fotografija/ muzike/ videa putem USB-a

Na televizoru možete uživati u fotografskim/ audio/video datotekama smeštenim u Sonyjevoj digitalnoj kameri ili kamkorderu putem USB kabela ili USB uređaja za memorisanje.

- 1 Priključite podržani uređaj USB na televizor.
- 2 Pritisnite **HOME**.
- 3 Pritisnite  $\updownarrow$  da biste odabrali »Fotografije«, »Muzika« ili »Video«, a zatim pritisnite  $\oplus$ . Prikazuje se lista datoteka ili foldera.
- 4 Pritisnite  $\updownarrow$ / $\leftarrow$ / $\rightarrow$  za odabir datoteke ili foldera, a zatim pritisnite  $\oplus$ . Kada odaberete folder, odaberite datoteku i pritisnite  $\oplus$ . Započinje reprodukcija.



- Kvalitet slike možda neće biti najbolji ako upotrebljavate »Fotografije« jer će slike biti uvećane zavisno od datoteke. Slike takođe možda neće ispuniti ceo ekran zavisno od veličine i odnosa.
- Nekim fotografijama biće potrebno više vremena da se prikažu putem funkcije »Fotografije«.
- Nazivi datoteka i foldera podržavaju znakovni niz UTF-8.
- Dok televizor pristupa podacima na USB uređaju, obratite pažnju na sledeće:
  - Ne isključujte televizor ili priključeni USB uređaj.
  - Ne odvajajte USB kabl.
  - Ne odvajajte USB uređaj.
  - Možete oštetiti podatke na USB uređaju.
- Sony nije odgovoran za bilo kakve štete ili gubitke podataka na snimljenim medijima uzrokovane kvarovima priključenih uređaja.
- Kada priključite Sonyjevu digitalnu kameru, postavite USB mod povezivanja kamere na Automatski ili »Prenosiva memorija«. Više informacija o USB modu povezivanja potražite u uputstvu digitalne kamere.
- USB Pretraživač fotografija podržava datoteke sistema FAT16 i FAT32.
- Podržano je do 300 datoteka po folderu.
- Zavisno od tačnih specifikacija datoteke, neke datoteke, uključivo i one menjane na računaru nije moguće reprodukovati čak iako je format datoteke podržan.
- Na web-mestu u nastavku proverite ažurirane informacije o kompatibilnim USB uređajima.  
<http://support.sony-europe.com/TV/compatibility/>

## ■ Osnovne radnje za fotografije/ muziku/video

Priključenim USB uređajem možete upravljati daljinskim upravljačem televizora.

Stavka	Opis
$\ll / \gg$	Brzo prelazi napred ili nazad unutar datoteke tokom reprodukcije.
$\lll / \ggg$	Prelazi na početak prethodne/sledeće datoteke.
$\blacktriangleright$	Započinje reprodukciju.
	Pauzira reprodukciju.
■	Zaustavlja reprodukciju.

## ■ Da biste upotreбили mogućnosti reprodukcije

Pritisnite tipke u boji da biste prikazali listu sa prečicama za menije postavki. Navedene stavke zavise od trenutnog unosa i sadržaja.

### Fotografije

- **»Efekat prikaza«:** Odabire efekat za automatsko prikazivanje slika.
- **»Brzina prikaza«:** Odabire brzinu automatskog prikazivanja slika.
- **»Nasumično«:** Reprodukuje datoteku nasumičnim redosledom.
- **»Zum«:** Uvećava sliku (»1x«, »2x« ili »4x«).

### Muzika

- **»Cilj reprodukcije«:** Odabire reprodukciju svih datoteka ili jedne odabrane datoteke.
- **»Nasumično«:** Reprodukuje datoteku nasumičnim redosledom.
- **»Zvučnici«:** Odabire zvučnik (stranica 29).

### Video

- **»Cilj reprodukcije«:** Odabire reprodukciju svih datoteka ili jedne odabrane datoteke.
- **»Zum«:** Uvećava sliku (»1x«, »2x«, »4x« ili »Široko«).
- **»Zvučnici«:** Odabire zvučnik (stranica 29).













### Opšte

- **»Ponovi«:** Ponavlja reprodukciju datoteke.
- **»Sortiraj prema«:** Menja redosled datoteka.
- **»Odabir uređaja«:** Odabire USB uređaj.

## ■ Da biste postavili sliku (video)



Možete podesiti kvalitet slike USB video zapisa.

- 1 Odaberite video zapis.  
Pogledajte »Reprodukcija fotografija/muzike/ videa putem USB-a« (stranica 22).

- 2** Pritisnite **OPTIONS** tokom reprodukcije, a zatim pritisnite / da biste odabrali »Slika«, pa pritisnite .
- 3** Pritisnite /// da biste odabrali stavku, zatim pritisnite .
- 4** Pritisnite /// da biste podesili postavku, a zatim pritisnite .

### ■ **Da biste fotografije prikazali u automatskom prikazu (Fotografije)**

Fotografije možete prikazati pomoću automatskog prikaza. Funkcije »Efekat prikaza« i »Brzina prikaza« moguće je podesiti.

- 1** Odaberite fotografiju.  
Pogledajte »Reprodukcija fotografija/muzike/ videa putem USB-a« (stranica 22).
- 2** Pritisnite zelenu tipku u prikazu sličica ili pritisnite **OPTIONS** dok se fotografija prikazuje te pritisnite / da biste odabrali »Autom. prikaz fotografija« pa .

#### **Da biste zaustavili autom. prikaz fotografija**

Pritisnite  **RETURN** ili **HOME**.

## Format video zapisa sa USB-a

Nastavak	Format	Video kodek	Audio kodek
.avi	AVI	XviD	PCM / MPEG1 Layer1, 2 / MP3 / MPEG2 AAC (2-kan.) / MPEG4 AAC (2-kan.) / MPEG4 HE-AAC (2-kan.) / Dolby Digital (2-kan.) / WMA v8
		MPEG1	
		MPEG2 MP	
		H.264 BP/MP/HP	
		MPEG-4 SP/ASP	
.wmv .asf	ASF	Motion JPEG	MP3 / WMA v8
		WMV v9	
		XviD	
		MPEG-4 SP/ASP	
.mp4 .mov .3gp	MP4	VC-1	MPEG1 Layer1, 2 / MP3 / MPEG2 AAC / MPEG4 AAC / MPEG4 HE-AAC
		H.264 BP/MP/HP	
		MPEG-4 SP/ASP	
		H.263	
.mkv	MKV	Motion JPEG	PCM / MPEG1 Layer1, 2 / MP3 / MPEG2 AAC (2-kan.) / MPEG4 AAC (2-kan.) / MPEG4 HE-AAC (2-kan.) / Dolby Digital (2-kan.) / WMA v8
		H.264 BP/MP/HP	
		MPEG-4 SP/ASP	
		WMV v9	
.mpg .mpeg .vob .vro	PS	VC-1	MPEG1 Layer1, 2 / MP3 / Dolby Digital (2-kan.)
		MPEG1	
		MPEG2 MP	
.ts, .m2ts	TS	MPEG2 MP	MPEG1 Layer1, 2 / MP3 / MPEG2 AAC / MPEG4 AAC / MPEG4 HE-AAC
		VC-1	
		H.264 BP/MP/HP	

## Format audio zapisa sa USB-a

Nastavak	Audio kodek
.mp3	MP3
.wma	WMA v8

## Format fotografija sa USB-a

Nastavak	Kodek za slike
.jpg, .jpeg	JPEG

Podržani su DCF2.0 ili EXIF2.21.



- Ne garantujemo reprodukciju gore navedenih formata datoteka.





# Upotreba BRAVIA Sync s funkcijom Upravljanje pomoću HDMI

Funkcija Upravljanje pomoću HDMI televizoru omogućuje komunikaciju s priključenom opremom kompatibilnom s funkcijom, pomoću HDMI CEC (Upravljanje potrošačkom elektronikom).

Na primer, priključivanjem Sonyjeve opreme kompatibilne sa funkcijom Upravljanje pomoću HDMI (kablom HDMI) možete njima zajedno upravljati.

Svakako ispravno priključite opremu i unesite potrebne postavke.

## Upravljanje pomoću HDMI

- Automatski isključuje priključenu opremu kada se televizor daljinskim upravljačem prebaci u mod mirovanja.
- Automatski uključuje televizor i prebacuje ulaz na priključenu opremu kada priključeni uređaj pokrenete.
- Ako uključite priključeni zvučni sistem dok je televizor uključen, izlaz zvuka prebacuje se s TV zvučnika na zvučni sistem.
- Podešava glasnoću (▲ +/-) i isključuje zvuk (🔇) priključenog zvučnog sistema.
- Priključenom Sonyjevom opremom s logotipom BRAVIA Sync možete upravljati daljinskim upravljačem pritiskom na:
  -  da biste direktno upravljali opremom.
  - **SYNC MENU** da biste prikazali meni priključene HDMI opreme na ekranu. Nakon prikaza menija, ekranima menija možete upravljati tipkama , tipkama u boji i **RETURN**.
  - Odaberite »Upravljanje uređajem«, a zatim željenu mogućnost rada.
  - Raspoložive kontrole potražite u priručniku uređaja.
  - Odaberite »Upravljanje TV uređajem« da biste otvorili meni TV meni ili TV mogućnosti.
- Ako je opcija »Upravljanje pomoću HDMI« televizora postavljena na »Uključeno«, »Upravljanje pomoću HDMI« priključene opreme automatski se prebacuje na »Uključeno«.

## ■ Da biste priključili opremu kompatibilnu s funkcijom Upravljanje pomoću HDMI

Spojite kompatibilnu opremu i televizor HDMI kablom. Kada priključite zvučni sistem, pazite da spojite i utičnicu DIGITAL AUDIO OUT (OPTICAL) televizora i zvučnog sistema optičkim audio kablom (stranica 20).

## ■ Da biste uneli postavke za Upravljanje pomoću HDMI

Postavke za Upravljanje pomoću HDMI treba uneti i na televizoru i na priključenju opremi. Pogledajte »Postavke za HDMI« stranica 36 za postavke televizora. Postavke priključene opreme potražite u priručniku za rad dotičnog uređaja.





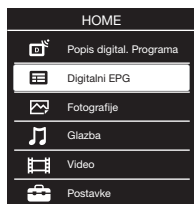

# Navigacija TV menijom

»MENU« vam omogućuje uživanje u različitim praktičnim funkcijama televizora. Možete odabrati kanale ili izvore ulaza i promeniti postavke televizora.

**1** Pritisnite **HOME**.



**2** Pritisnite  $\updownarrow$  da biste odabrali neku mogućnost, a zatim pritisnite  $\oplus$ .  
Da biste izašli iz menija, pritisnite **HOME**.

Ikona kategorije medija	Opis
 <b>Lista digital. Programa</b>	Možete odabrati Lista digital. Programa (stranica 19).
 <b>Digitalni EPG</b>	Možete odabrati Digitalni programski vodič (EPG) (stranica 18).
 <b>Fotografije</b>	Možete uživati u fotografskim datotekama putem uređaja USB (stranica 22).
 <b>Muzika</b>	Možete uživati u audio datotekama putem uređaja USB (stranica 22).
 <b>Video</b>	Možete uživati u video datotekama putem uređaja USB (stranica 22).
 <b>Postavke</b>	Možete podesiti napredne postavke i podešenja (stranica 27).



- Mogućnosti za podešavanje zavise od situacije.
- Nedostupne mogućnosti zasivljene su ili nisu prikazane.

# Postavke

## Slika

### Podešavanja Slike

Odabire podešavanja slike.

- »**Živopisno**«: Za pojačani kontrast i oštrinu slike.
- »**Standardni**«: Za standardnu sliku. Preporučuje se za kućni bioskop.
- »**Prilagođeno**«: Omogućuje smeštanje prilagođenih postavki.
- »**Bioskop**«: Za filmske sadržaje. Prikladno za bioskopsko okruženje.
- »**Fotografije**«: Za standardno pregledavanje fotografija.
- »**Sport**«: Optimizuje kvalitet slike za gledanje sporta.
- »**Konzola za igranje**«: Za standardnu sliku prikladnu za igranje.
- »**Grafika**«: Optimizuje kvalitet slike za gledanje grafike.



- Funkcija »Podešavanja Slike« podešava se zavisno od postavke »Odabir scene«.

### Resetovanje

Resetuje sve postavke »Slika« osim »Podešavanja Slike« na fabričke postavke.

### Pozad. osvetljenje

Podešava svetlinu pozadinskog osvetljenja.



- Smanjuje svetlinu ekrana, smanjuje se i potrošnja energije.

### Kontrast

Povećava ili smanjuje kontrast slike.

### Svetlina

Posvetljuje ili potamnjuje sliku.

### Boja

Povećava ili smanjuje intenzitet boja.

### Nijansa

Povećava ili smanjuje zelene i crvene nijanse.



- Funkcija »Nijansa« može se podesiti samo za NTSC signal u boji (npr. američke video trake).

### Oštrina

Čini sliku oštrijom ili blažom.

### Temperatura boje

Podešava belinu slike.

- »**Hladna**«: Daje plavi ton belim bojama.
- »**Neutralna**«: Daje neutralan ton belim bojama.
- »**Topla**«: Daje crveni ton belim bojama.









### Smanjenje šuma

Smanjuje šum slike (snežna slika) u slučaju slabog signala.

- »**Automatski**«: Automatski smanjuje šum slike.
- »**Visoko/Srednje/Nisko**«: Menja efekat smanjenja šuma.
- »**Isključeno**«: Isključuje funkciju »Smanjenje šuma«.

### Smanjenje MPEG šuma

Smanjuje šum slike u video zapisima sa MPEG kompresijom.

<b>Filmski prikaz</b>	<p>Pružna poboljšano kretanje slike prilikom reprodukcije DVD ili VCR slika na filmu, umanjuje zamućenost i zmatost slike.</p> <p>»<b>Automatski</b>«: Reprodukuje originalne filmske sadržaje kakvi jesu.</p> <p>»<b>Isključeno</b>«: Isključuje funkciju »Filmski prikaz«.</p> <p></p> <ul style="list-style-type: none"> <li>• Ako slika sadrži nepravilne signale ili ima previše šuma, funkcija »Filmski prikaz« automatski se isključuje čak i ako je odabrana opcija »Automatski«.</li> </ul>
<b>Napredne postavke</b>	<p>Detaljnije prilagođava funkciju Slike.</p> <p>»<b>Resetovanje</b>«: Resetuje sve napredne postavke na fabričke.</p> <p>»<b>Izoštavanje kontrasta slike</b>«: Automatski podešava »Pozad. osvetljenje« i »Kontrast« na najprikladnije postavke na osnovu svetline ekrana. Postavka je posebno delotvorna za mračne scene i pojačava kontrast u mračnim scenama.</p> <p>»<b>Korekcija crne boje</b>«: Pojačava crna područja slike za jači kontrast.</p> <p>»<b>Gama</b>«: Podešava balans između svetlih i tamnih područja slike.</p> <p>»<b>Čistoća bele boje</b>«: Naglašava bele nijanse.</p> <p>»<b>Živopisnost boja</b>«: Čini boje živopisnijima.</p>
<p> »Napredne postavke« nisu dostupne kada je opcija »Podešavanja Slike« postavljena na »Živopisno«.</p>	
<p> <b>Zvuk</b></p>	
<b>Način reprodukcije zvuka</b>	<p>Odabire način reprodukcije zvuka.</p> <p>»<b>Dinamički</b>«: Pojačava jasnoću i prisutnost zvuka za bolju čitljivost i realističnost zvuka.</p> <p>»<b>Standardni</b>«: Pojačava jasnoću, detalje i prisutnost zvuka.</p> <p>»<b>Janan govor</b>«: Pojačava jasnoću glasova.</p>
<b>Resetovanje</b>	<p>Resetuje sve postavke »Zvuk« na fabričke postavke.</p>
<b>Ekvilajzer</b>	<p>Podešava postavke frekvencije zvuka.</p> <p>Pritisnite   da biste odabrali željenu frekvenciju zvuka, zatim pritisnite   da biste podesili postavku i pritisnite . Podešena postavka biće primljena kada odaberete mogućnosti »Način reprodukcije zvuka«. Odabirom »Resetovanje« vratite »Ekvilajzer« na izvorne postavke.</p> <p></p> <ul style="list-style-type: none"> <li>• Postavljanje više frekvencije utičaće na više tonove, a postavljanje niže frekvencije utičaće na niže tonove.</li> </ul>
<b>Balans</b>	<p>Naglašava balans levog ili desnog zvučnika.</p>
<b>Automatska glasnoća</b>	<p>Održava stalnu glasnoću čak i u slučaju otklona u glasnoći (npr. reklame su obično glasnije od redovnog programa).</p>
<b>Podešavanje glasnoće</b>	<p>Posebno podešava glasnoću svakog uređaja priključenog na televizor.</p>

<b>Surround</b>	<p>Odabire mod surrounda.</p> <p>»<b>Uključeno</b>«: Reprodukujе surround efekte uz koje ćete uživati u virtualnom dvokanalnom zvuku sa samo dva ugrađena TV zvučnika.</p> <p>»<b>Simulirani stereo</b>«: Mono programima dodaje efekat surrounda.</p> <p>»<b>Bioskop</b>«: Reprodukujе surround efekte poput visokokvalitetnih zvučnih sistema u bioskopskim dvoranama.</p> <p>»<b>Muzika</b>«: Reprodukujе surround efekte uz koje ćete imati osećaj da ste okruženi zvukom u muzičkoj dvorani.</p> <p>»<b>Sport</b>«: Reprodukujе surround efekte uz koje ćete imati osećaj da sportski događaj gledate uživo.</p> <p>»<b>Konzola za igranje</b>«: Reprodukujе surround efekte koji pojačavaju zvukove igre.</p> <p>»<b>Isključeno</b>«: Za normalan stereo ili mono prijam.</p> <p></p> <ul style="list-style-type: none"> <li>• Funkcija »Surround« podešava se zavisno od postavke »Odabir scene«.</li> </ul>
<b>Pojačavanje basova</b>	Proizvodi puniji zvuk za jači efekat naglašavanjem basova.
<b>Dvojni zvuk</b>	<p>Odabire zvuk iz zvučnika za stereo ili dvojezično emitovanje.</p> <p>»<b>Stereo</b>«, »<b>Mono</b>«: Za stereo emitovanje.</p> <p>»<b>A</b>«/»<b>B</b>«/»<b>Mono</b>«: Za dvojezično emitovanje odaberite »A« za zvučni kanal 1, »B« za zvučni kanal 2 ili »Mono« za mono kanal, ako je dostupno.</p> <p></p> <ul style="list-style-type: none"> <li>• Ako odaberete drugu opremu priključenu na televizor, postavite »Dvojni zvuk« na »Stereo«, »A« ili »B«.</li> </ul>
<b>Zvučnici</b>	<p>Uključuje/isključuje ugrađene TV zvučnike.</p> <p>»<b>TV zvučnici</b>«: TV zvučnici uključuju se da biste slušali zvuk televizora putem TV zvučnika.</p> <p>»<b>Zvučni sistem</b>«: TV zvučnici isključuju se da biste zvuk televizora slušali samo putem svoje spoljne audio opreme priključene na utičnice za izlaz zvuka.</p>
<b>Audio izlaz</b>	<p>»<b>Promenljiv</b>«: Kada upotrebljavate spoljni zvučni sistem, glasnoćom zvuka može se upravljati pomoću daljinskog upravljača.</p> <p>»<b>Određen</b>«: Izlaz zvuka iz televizora određen je. Upotrebite kontrole glasnoće prijemnika zvuka da biste podesili glasnoću (i druge postavke zvuka) pomoću zvučnog sistema.</p>
<b>Veza između slušalica i zvučnika</b>	Uključuje/isključuje zvuk internih TV zvučnika kada priključite slušalice na televizor.
<b>Glasnoća slušalica</b>	<p>Podešava glasnoću u slušalicama.</p> <p></p> <ul style="list-style-type: none"> <li>• Opcija nije dostupna kada je opcija »Slušalice/Audio izlaz« postavljena na »Audio izlaz«.</li> </ul>
<b>HDMI/DVI audio izvor</b>	Prebacuje zvučni signal iz ulaza HDMI kada je priključen DVI uređaj. Odaberite »Automatski«, »HDMI Audio« i »PC audio«.

## Napredne postavke

»**Dinamički opseg**«: Kompenzuje razlike u glasnoći zvuka među kanalima (samo za Dolby Digital zvuk).



- Efekat možda neće biti postignut ili se može razlikovati zavisno od programa bez obzira na funkciju »Dinamički opseg«.

»**Optički izlaz**«: Podešava zvučni signal iz utičnice DIGITAL AUDIO OUT (OPTICAL) televizora. Podesite na »Automatski« kada priključujete opremu kompatibilnu s Dolby Digital. Podesite na »PCM« kada priključujete opremu koja nije kompatibilna s Dolby Digital.

»**Mod Mešanje**«: Podesite mod prelaza sa višekanalnog na dvokanalni zvuk.

- »Surround«: Odaberite za najbolje surround izvođenje ili prilikom upotrebe spoljnih proizvoda sa funkcijom Pro Logic.
- »Stereo«: Odaberite da biste dobili stereo izlaz.



- »Način reprodukcije zvuka«, »Resetovanje«, »Ekvilajzer«, »Balans«, »Automatska glasnoća«, »Podešavanje glasnoće«, »Surround« i »Pojačavanje basova« nisu dostupni kada je opcija »Zvučnici« postavljena na »Zvučni sistem«.



## Ekran

### Format ekrana

Menja format ekrana. Više pojedinosti o formatu ekrana potražite na stranici 17.

### Format ekrana (samo u modu Stoni računar)

»**Normalno**«: Prikazuje sliku u izvornoj veličini.

»**Popunjeno 1**«: Uvećava sliku da bi se ispunilo horizontalno područje prikaza, a zadržale izvorne proporcije.

»**Popunjeno 2**«: Uvećava sliku da bi se ispunilo područje prikaza.

### Automatski format

»**Uključeno**«: Odaberite »Uključeno« da biste automatski promenili »Format ekrana« na osnovu sadržaja.

»**Isključeno**«: Ako vam smetaju česte promene ekrana, odaberite »Isključeno«. Odaberite jednu od mogućnosti »Format ekrana« kada je ova funkcija postavljena na »Isključeno«.

### 4:3 Zadato

Postavlja zadati format ekrana za reprodukciju odnosa 4:3.

### Automatsko područje prikaza

»**Uključeno**«: Automatski podešava područje prikaza na osnovu sadržaja.

»**Isključeno**«: Isključuje funkciju »Automatsko područje prikaza«. Odaberite jednu od mogućnosti »Područje prikaza«.

### Područje prikaza

Podešava područje prikaza slike.

»**Komplet prikaz**«: Prikazuje sliku u izvornoj veličini kada su delovi slike odsečeni.

»**Normalno**«: Prikazuje sliku u preporučenoj veličini.

»**+1**«: Prikazuje sliku u izvornoj veličini.

»**-1**«: Uvećava sliku tako da se ivice nalaze izvan vidljivog područja prikaza.



- Ove mogućnosti mogu se promeniti zavisno od uređaja sa kojeg se slike prikazuju.

### Horizontalni pomak

Podešava horizontalni položaj slike.

### Vertikalni pomak

Podešava vertikalni položaj slike kada je »Format ekrana« postavljen na »Žum«, »14:9« ili »Opisni tekstovi«.

## Vertikalna veličina

Podlašava vertikalni poloŒaj slike kada je »Format ekrana« postavljen na »Pametno«.

## Podešavanje PC-ja

Prilagođava upotrebu televizora kao monitora stonog računara.



- Mogućnost je dostupna samo ako primete signal stonog računara.
- »Automatsko podešavanje« možda neće najbolje raditi s određenim ulaznim signalima. U takvim slučajevima ručno podesite opcije »Faza«, »Nagib«, »Horizontalni pomak« i »Vertikalni pomak«.

**»Format ekrana«:** Odaberite »Normalno« za prikaz slike u izvornoj veličini. Odaberite »Popunjeno 1« da biste sliku uvećali da ispuni područje prikaza, a zadrŒi izvorni odnos slike. Odaberite »Popunjeno 2« da biste sliku uvećali dok ne ispuni područje prikaza.

**»Resetovanje«:** Resetuje sve postavke funkcije »Podešavanje PC-ja« osim »Format ekrana« na fabričke.

**»Automatsko podešavanje«:** Automatski podešava poloŒaj prikaza i nagib slike u modu PC-ja.

**»Faza«:** Podešava ekran kada deo prikazanog teksta ili slike nije jasan.

**»Nagib«:** Horizontalno uvećava ili smanjuje veličinu ekrana.

**»Horizontalni pomak«:** Pomera ekran ulevo ili udesno.

**»Vertikalni pomak«:** Pomera ekran gore ili dole.

## Postavljanje kanala

### Postavke za analogni TV

#### **»Automatsko analognno podešavanje« (samo u analognom modu):**

Podešava sve dostupne analogne kanale. Obično ovaj postupak nije potrebno pokretati jer su kanali već podešeni kada ste televizor prvi put instalirali. Međutim, ova vam mogućnost dopušta da ponovite postupak (npr. ponovo podesite televizor nakon preseljenja ili potražite nove kanale).

**»Ručno podešavanje programa« (samo u analognom modu):** Menja postavke dostupnih analognih kanala.

Pritisnite ⊕ da biste odabrali program koji Œelite promeniti.

#### **Sistem**

Ručno podešava programske kanale.

1 Pritisnite  za odabir »Sistem«, a zatim pritisnite ⊕.

2 Pritisnite  da biste odabrali jednu od sledećih TV mreŒa, a zatim pritisnite ⊕.

B/G: Za zapadnoevropske zemlje/regije

I: Za Ujedinjeno Kraljevstvo

D/K: Za istočnoevropske zemlje/regije



L: Za Francusku



- Zavisno od zemlje/regije odabrane za postavku »Zemlja«, ova mogućnost možda neće biti dostupna.





#### **Kanal**

1 Pritisnite  za odabir »Kanal«, a zatim pritisnite ⊕.

2 Pritisnite  da biste odabrali »S« (za kablovske kanale) ili »C« (za zemaljske kanale), a zatim pritisnite .

3 Podesite kanale na sledeći način:

#### **Ako ne znate broj kanala (frekvenciju)**

Pritisnite / da biste potražili sledeći dostupni kanal. Kada televizor pronađe kanal, pretraživanje prestaje. Da biste nastavili tražiti, pritisnite /.

#### **Ako znate broj kanala (frekvenciju)**

Pritisnite brojačane tipke da biste uneli broj kanala programa koji želite ili broj svog VCR kanala.

4 Pritisnite  da biste skočili na »Potvrdi«, a zatim pritisnite .

Ponovite postupak da biste ručno podesili i druge kanale.

#### **Naziv**

Dodelite ime odabranom kanalu, do sedam slova ili brojeva.

#### **AUK**

Omogućuje vam ručno fino podešavanje odabranog broja programa ako mislite da će lagano podešavanje popraviti kvalitet slike.

#### **Filter zvuka**

Poboljšava zvuk pojedinačnih kanala u slučaju izobličenja mono emitovanja. Ponekad nestandardni signali za emitovanje koriste izobličavanje zvuka ili isključivanje povremenih zvukova prilikom gledanja mono programa.

Ako nema izobličenja zvuka, preporučujemo da ovu mogućnost ostavite na fabričkim postavkama »Isključeno«.



- »Filter zvuka« nije dostupan kada je funkcija »Sistem« podešena na »L«.







#### **Preskoči**

Preskače neupotrebljene analogne kanale kada pritisnete **PROG +/-** za odabir kanala. (Preskočeni kanal možete odabrati brojačanom tipkom.)

#### **Potvrdi**

Smešta promene u postavke »Ručno podešavanje programa«.

**»Redosled programa« (samo u analognom modu):** Menja redosled analognih kanala smeštenih u televizoru.

- 1 Pritisnite / da biste odabrali kanal koji želite premestiti, a zatim pritisnite .
- 2 Pritisnite / da biste odabrali novi položaj za kanal, a zatim pritisnite .

---

## **Postavke za digitalni TV**

### **»Digitalno podešavanje«**

#### **• »Automatsko digitalno podešavanje«:**

Podešava raspoložive digitalne kanale.

Ova mogućnost vam dopušta da ponovo podesite televizor nakon preseljenja ili da potražite nove kanale ako ih emiter pokrene. Pritisnite .

#### **• »Opseg automatskog pretraživanja«:**



- »Predefinisani«: Traži raspoložive kanale u vašoj regiji/zemlji.
- »Puni«: Traži raspoložive kanale bez obzira na regiju/zemlju.



- »Automatsko digitalno podešavanje« možete pokrenuti nakon preseljenja, promene davaoca usluga ili da biste potražili nove kanale.

#### **• »Obrada liste programa«:**

Uklanjanje neželjene digitalne kanale smeštene u televizoru te menja redosled digitalnih kanala smeštenih u televizoru.

- 1 Pritisnite / da biste odabrali kanal koji želite ukloniti ili premestiti na novo mesto.
- Brojačanim tipkama unesite trocifreni broj programa svog emitera.



2 Uklonite kanale ili im promenite redosled na sledeći način:

### Da biste uklonili digitalni kanal

Pritisnite . Nakon poruke potvrde pritisnite  da biste odabrali »U redu«, a zatim pritisnite .

### Da biste promenili redosled digitalnih kanala

Pritisnite  pa zatim  da biste odabrali novi položaj za kanal i pritisnite .

3 Pritisnite  RETURN.



• Kada je odabrana funkcija »Kabl«, ova funkcija možda nije dostupna u nekim zemljama.

### »Ručno digitalno podešavanje«:

Ručno podešava digitalne kanale.

1 Odaberite »Vrsta pretraživanja«, a zatim odaberite »Kanal« ili »Frekvencija«.

2 Shodno odabranom namestite ostale postavke.

3 Odaberite »Pretražuj prema višem« ili »Pretražuj prema nižem«, a zatim pokrenite ručno nameštanje.

4 Kada pronađete dostupne kanale, odaberite »Da« ili »Ne«.

5 Odaberite »Da« da biste smestili program. Na ekranu će se prikazati poruka »Želite li nastaviti s pretraživanjem?«. Ako odaberete »Da«, biće skeniran sledeći kanal/frekvencija. Ako odaberete »Ne«, prikazaće se prethodni ekran.



• Ručno digitalno podešavanje za Kabl moguće je samo kad su korisniku dostupne digitalne kablovske usluge pronađene pomoću DVB-C Potpuno pretraživanje.

### »Postavke za titlove«

• **»Postavke titlova«:** Kada je odabrana funkcija »Za gluve i nagluve«, sa titlovima će se možda prikazati i neka vizualna pomagala (ako TV kanali emituju takve informacije).

• **»Primarni željeni jezik«:** Odabire željeni jezik prikazanih titlova.

• **»Sekundarni željeni jezik«:** Odabire sekundarni željeni jezik prikazanih titlova.

### »Audio postavke«

• **»Vrsta zvuka«:** Prebacuje se na emitovanje za gluve i nagluve kada je odabrana funkcija »Za gluve i nagluve«.

• **»Primarni željeni jezik«:** Odabire željeni jezik programa. Neki digitalni kanali mogu emitovati programe na nekoliko jezika.

• **»Sekundarni željeni jezik«:** Odabire sekundarni željeni jezik programa. Neki digitalni kanali mogu emitovati programe na nekoliko jezika.

• **»Zvučni opis«:** Pruža zvučni opis (naraciju) vizualnih informacija ako TV kanali emituju takve opise.

• **»Glasnoća mešanja«:** Podešava glasnoću glavnog TV izlaza i Zvučnog opisa.



• Funkcija je dostupna kada je »Zvučni opis« podešen na »Uključeno«.

• **»MPEG mod prikaza zvuka«:** Podešava zvučni izlaz MPEG moda prikaza zvuka.

### »Tehničke postavke«

• **»Automatsko podešavanje postavki«:** Omogućuje televizoru da otkrije i smesti nove digitalne usluge kako postaju dostupne.



• Preporučuje se da opciju »Automatsko podešavanje postavki« postavite na »Uključeno« kako biste omogućili automatsko dodavanje digitalnih usluga kada postanu dostupne. Ako opciju postavite na »Isključeno« o novim digitalnim uslugama bićete obavješteni ekranskim porukama, no usluge neće biti automatski dodate. Ova funkcija dostupna je zavisno od vaše regije/države. Ako nije dostupna, napravite »Automatsko digitalno podešavanje« da biste dodali nove usluge.

- **»Ažuriranje softvera«:** Televizor može primati ažuriranja softvera putem emitovanog signala. Da biste dobili ažuriranje, mogućnost Ažuriranje sistema na meniju Tehnički postav mora biti »Uključeno«. Kada se otkrije ažuriranje, korisnik će nizom ekranskih poruka biti obavešten o tome šta treba učiniti sa ažuriranjem. Ne isključujte televizor iz zidne utičnice tokom instalacije.
- **»Podaci o sistemu«:** Prikazuje trenutnu verziju softvera i jačinu signala.
- **»Vremenska zona«:** Dopušta ručni odabir vremenske zone ako niste u zoni zadate vremenske zone svoje zemlje/regije.



- Kada je odabrana funkcija »Kabl«, ova funkcija možda nije dostupna u nekim zemljama.

- **»Automatsko letnje/zimsko vreme«:** Određuje da li će se televizor automatski prebacivati sa letnjeg na zimsko vreme i obratno.
  - »Uključeno«: Automatsko prebacivanje između letnjeg i zimskog vremena prema kalendaru.
  - »Isključeno«: Vreme se prikazuje u skladu sa vremenskom razlikom podešenom u funkciji »Vremenska zona«.



- Kada je odabrana funkcija »Kabl«, ova funkcija možda nije dostupna u nekim zemljama.

- **»Zamena usluge«:** Odaberite »Uključeno« za automatsku promenu kanala kada emiter promeni kanal programa na neki drugi.

#### **»Postavljanje CA modula«**

Omogućuje vam pristup programima koji se plaćaju nakon što dobijete Modul za uslovni pristup (CAM) i karticu za gledanje. Na stranici 20 potražite lokaciju otvora  (PCMCIA).

## Roditeljska zaštita

Postavlja uzrastno ograničenje za programe. Svaki program koji ima uzrastno ograničenje može se gledati samo nakon ispravnog unosa PIN-a.



- Kablovski programi u Holandiji zahtevaju unos PIN-a kada je ocena programa ista ili viša od uzrasta koji navedete.

### **1** Postojeći PIN unesite brojčanim tipkama.

Ako niste postavili PIN, prikazaće se ekran za unos PIN-a. Sledite uputstvo za »PIN« u nastavku. Sledite uputstvo za »PIN« u nastavku.

### **2** Pritisnite da biste odabrali uzrastno ograničenje, ili »Nema« (za neograničeno gledanje), a zatim pritisnite .

### **3** Pritisnite RETURN.

#### **PIN**

#### **Da biste prvi put definisali PIN**

**1** Novi PIN unesite brojčanim tipkama.

**2** Pritisnite  RETURN.

#### **Da biste promenili PIN**

**1** Postojeći PIN unesite brojčanim tipkama.

**2** Novi PIN unesite brojčanim tipkama.

**3** Pritisnite  RETURN.



- PIN 9999 uvek se prihvata.



#### **Promenite PIN**

Odabire promenu PIN-a.

#### **Roditeljska zaštita**



Odaberite uzrast najmlađeg gledaoca (3 ~ 18). Odaberite »Nema« ako ne želite uneti.

Ove stavke mogu se promeniti zavisno od postavke zemlje.

<b>Zaključavanje digitalnog programa</b>	Otključava/zaključava programe i proverava statuse programa. <b>1</b> Postojeći PIN unesite bročanim tipkama ili postavite novi. <b>2</b> Pritisnite  /  za kretanje programima i pritisnite  da biste promenili status »Zaključano« u »Otključano«.
<b>Zabrana spoljnog unosa</b>	Zaključava pregled spoljnog unosa. Da biste videli blokirani spoljni unos, odaberite »Otključano«.



## Postavke









<b>Automatsko pokretanje USB-a</b>	Automatski ulazi u prikaz sličica poslednje reprodukovanih fotografija/muzike/ video zapisa kada je televizor uključen, a USB uređaj priključen na USB ulaz.
<b>Isključeno Tajmer</b>	Postavlja period nakon kojeg se televizor automatski prebacuje u mod mirovanja. Kada je uključen »Isključeno Tajmer«, indikator  (Isključeno Tajmer) na prednjoj kontrolnoj ploči televizora svetli narandžasto.  <ul style="list-style-type: none"> <li>• Kada isključite televizor i ponovo ga uključite, funkcija »Isključeno Tajmer« resetuje se na »Isključeno«.</li> <li>• Na ekranu se prikazuje poruka obaveštenja minuta pre nego što se televizor prebaci u mod mirovanja.</li> </ul>
<b>Auto. početno postavljanje</b>	Pokreće inicijalno postavljanje za odabir jezika, zemlje/regije i lokacije te podešavanje raspoloživih digitalnih i analognih kanala. Obično to nije potrebno raditi jer su jezik te zemlja i regija odabrani, a kanali podešeni prilikom prve instalacije televizora. Međutim ova funkcija vam omogućuje da taj postupak ponovite (npr. ponovo podesite televizor nakon preseljenja).
<b>Jezik</b>	Odabire jezik na kojem se prikazuju meniji.
<b>Početni logotip</b>	Odaberite »Uključeno« da bi se prikazao logotip kada se televizor uključi. Odaberite »Isključeno« da biste ga onemogućili.

---

## AV postavke

### »AV postavljanje«

Dodelite naziv opremi priključenju na bočnim i zadnjim utičnicama. Naziv će se na kratko prikazati na ekranu nakon odabira opreme.

- 1 Pritisnite / da biste odabrali novi ulaz, a zatim pritisnite  .
- 2 Pritisnite / da biste odabrali željenu mogućnost, a zatim pritisnite  .
  - AV1 (ili HDMI1/HDMI2/Component/Računar), KABL, SATELITSKI PRIJEMNIK, VCR, DVD/BD, KUĆNI BIOSKOP, KONZOLA ZA IGRANJE, KAMKORDER, DIGITALNI KAMKORDER, Računar: Upotrebljava jedan od postavljenih naziva za dodelu naziva priključenju opremi.
  - »Uredi«: Napravite svoju oznaku.
    - 1 Pritisnite / da biste odabrali željeno slovo ili broj (»\_« za prazno mesto), zatim pritisnite  .

#### Ako unesete netačan znak

Pritisnite / da biste odabrali netačan znak. Zatim pritisnite / da biste odabrali tačan znak.

- 2 Ponavljajte postupak u koraku 1 dok ne unesete ceo naziv, zatim pritisnite  .

### »AV2/Komponentni ulaz«

Prebacuje između komponentnog ulaza i AV2 ulaza. Ako odaberete »Automatski«, televizor prepoznaje signal povezivanja priključka te se prebacuje na komponentni ili AV2.



- Ne možete istovremeno upotrebljavati komponentni i AV2 ulaz.

### »Slušalice/Audio izlaz«

Postavlja izlaz zvuka na slušalice ili spoljni audio sistem spojen na televizor. Isključuje slušalice iz televizora kad odaberete »Audio izlaz«.

---

## Postavke za HDMI

Televizoru omogućuje komunikaciju sa opremom kompatibilnom sa funkcijom Upravljanje pomoću HDMI i priključenom na otvore HDMI televizora. Imajte na umu da je postavke povezivanja potrebno uneti i na priključenju opremi.

»Upravljanje pomoću HDMI«: Određuje da li će se povezati rad televizora i priključene opreme kompatibilne sa funkcijom Upravljanje pomoću HDMI.

»Automatsko isključivanje uređaja«: Kada je ova funkcija postavljena na »Uključeno«, priključena oprema kompatibilna sa HDMI-em isključuje se kada televizor na daljinskom prebacite u mod mirovanja.

»Automatsko uključivanje televizora«: Kada je ova funkcija postavljena na »Uključeno«, televizor se uključuje kada uključite opremu kompatibilnu sa standardom Upravljanje pomoću HDMI.

»Lista HDMI uređaja«: Prikazuje listu priključene opreme kompatibilne sa standardom Upravljanje pomoću HDMI.

»Tipke za upravljanje uređajem«: Na daljinskom upravljaču televizora odaberite funkcijske tipke za upravljanje priključenju opremom.



- »Nijedan«: Isključuje nadzor putem daljinskog upravljača televizora.
- »Normalno«: Omogućuje osnovne radnje, kao što su navigacioni tasteri (gore, dole, levo ili desno itd.).
- »Tipke za podešavanje«: Za osnovne radnje i radnje tipki u vezi sa kanalima, kao što su **PROG +/-** ili **(0-9)** itd. Korisno kada prijemnikom ili set-top boxom upravljate putem daljinskog upravljača.
- »Tipke menija«: Za osnovne radnje i radnje tipki **HOME/OPTIONS**. Korisno kad daljinskim upravljačem birate menije BD playera itd.

---

## Ažuriranje USB sistema

Ažurira sistem televizora USB memorijom.

---

<b>Podrška za proizvod</b>	Prikazuje podatke o proizvodu.
<b>Fabričke postavke</b>	Resetuje sve postavke na fabričke. Nakon ovog postupka prikazuje se ekran za inicijalno postavljanje.
	
<b>Resetovanje</b>	Resetuje sve postavke funkcije »EKO« na fabričke postavke.
<b>Ušteda energije</b>	<p>Odabire način uštede energije za smanjenje potrošnje energije televizora.</p> <p>»<b>Standardni</b>«: Zadate postavke.</p> <p>»<b>Smanji</b>«: Smanjuje potrošnu energije televizora.</p> <p>»<b>Isključi sliku</b>«: Isključuje sliku. Možete slušati zvuk bez slike.</p>
<b>Stanje mirovanja zbog nekorišćenja</b>	Odabire vreme (»1h«, »2h« ili »4h«) za automatsko prebacivanje televizora u mod mirovanja ako se na televizoru ništa ne radi neko vreme.
<b>Senzor ambijentalnog svetla</b>	<p>Automatski optimizuje postavke slike u skladu sa ambijentalnom rasvetom.</p> <p></p> <ul style="list-style-type: none"> <li>• Ne prekrivajte senzor ni na koji način jer to može uticati na njegov rad. Proverite smeštaj senzora (stranica 15).</li> </ul>
<b>PC upravljanje napajanjem</b>	Kada je postavljen na »Uključeno«, pali se mod mirovanja ako ne primi signal stonog računara. Dostupno samo na ulazu za stoni računar.



- Energetska efikasnost smanjuje potrošnju energije i štedi novac.
- Kada nije u upotrebi
  - Ako nećete koristiti televizor nekoliko dana, trebate ga isključiti iz zidne utičnice radi sigurnosti i zaštite okoline.
  - Budući da televizor nije isključen iz zidne utičnice kada ga ugastite, izvucite utikač iz utičnice da biste ga u potpunosti isključili.
  - Međutim, neki televizori možda imaju funkcije koje zahtevaju da televizor radi i u mirovanju kako bi radio ispravno.

# Instalacija dodatka (nosač za postavljanje na zid)

## ■ Za kupce:

Zbog zaštite proizvoda i iz sigurnosnih razloga Sony preporučuje da postavljanje televizora obave Sonyjevi dobavljači ili licencirani izvođači. Ne pokušavajte ga sami postaviti.

## ■ Sonyjevim dobavljačima i izvođačima:

Posvetite punu pažnju sigurnosti tokom postavljanja, redovnom održavanju i pregledavanju proizvoda.

Televizor možete postaviti s nosačima za postavljanje na zid SU-WL500 (prodaju se odvojeno).

- Pogledajte uputstvo priloženo uz nosač za postavljanje na zid da biste ga pravilno postavili.
- Pogledajte »Odvajanje postolja za sto od televizora« (stranica 9).



- Položite televizor ekranom prema dole na ravnu i stabilnu podlogu prekrivenu debelom, mekom tkaninom kada učvršćujete kuku za instaliranje.

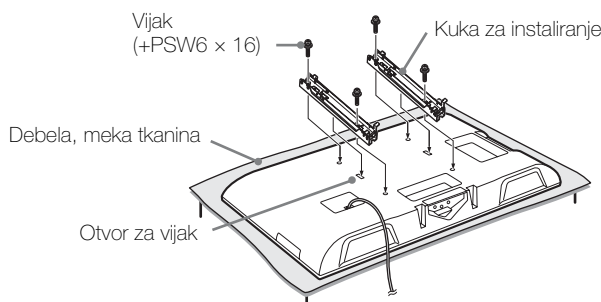

## Napomene prilikom postavljanja

Kada upotrebljavate nosač za postavljanje na zid SU-WL500, udaljenost televizora od zida je 6 cm. Kroz taj prostor provucite kablove do televizora.

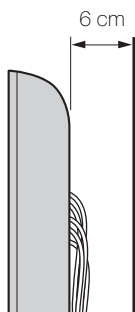

Za postavljanje proizvoda potrebna je stručnost, poglavito da bi se utvrdilo može li zid izdržati težinu televizora. Postavljanje televizora svakako poverite Sonyjevim dobavljačima ili izvođačima te posvetite posebnu pažnju sigurnosti tokom ugradnje. Sony nije odgovoran za štetu ili ozlede uzrokovane neispravnim rukovanjem ili nepravilnim postavljanjem.

## Tablice dimenzija za postavljanje televizora

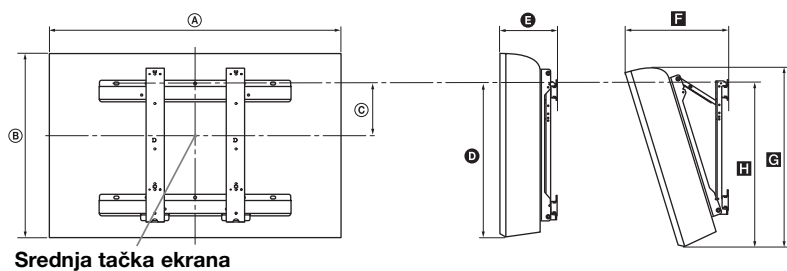

Jedinica: cm

Naziv modela	Dimenzije prikaza		Dimenzije sredine ekrana	Dužina za svaki ugao nosača				
				Ugao (0°)		Ugao (20°)		
	A	B	C	D	E	F	G	H
<b>KDL-40BX440</b>	98,0	60,1	12,2	42,7	15,1	33,3	57,0	46,1
<b>KDL-32BX340</b>	79,0	49,7	17,6	43,0	14,8	29,3	47,2	46,3

Brojke na gornjoj slici mogu neznatno odstupati zavisno od načina postavljanja.

### UPOZORENJE

Zid na koji ćete postaviti televizor mora da podnese težinu barem četiri puta veću od težine televizora. Pogledajte »Specifikacije« (stranica 41) za težinu.

## Dijagram/tablica položaja vijaka i kuke

Naziv modela	Položaj vijka	Položaj kuke
KDL-40BX440	d, g	b
KDL-32BX340	e, g	c



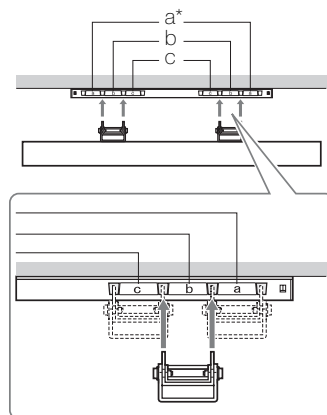
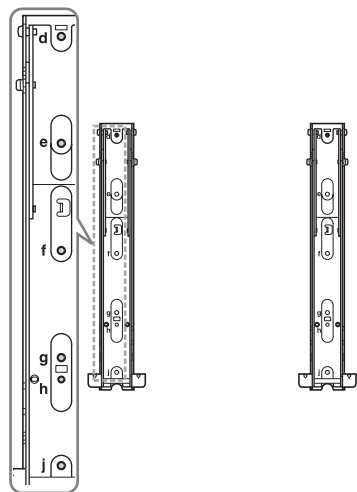







### Položaj vijka



\* Lokacija kuke »a« ne može se upotrebljavati za modele.



# Specifikacije

Sistem	
Sistem ekrana	LCD ekran (ekran od tečnih kristala)
TV sistem	Zavisno od odabira vaše zemlje/regije Analogni: B/G, D/K, L, I Digitalni: DVB-T, DVB-C
Boja/video sistem	Analogni: PAL, PAL60 (samo video ulaz), SECAM, NTSC3.58, NTSC4.43 (samo video ulaz) Digitalni: MPEG-2 MP@ML/HL, H.264/MPEG-4 AVC HP@L4.0, MP@L4.0
Pokrivenost kanala	Analogni: 46,25 – 855,25 MHz Digitalni: VHF/UHF
Izlaz zvuka	8 W + 8 W
Ulazno/izlazni priključci	
Antena	75 oma spoljni terminal za VHF/UHF
 AV1	21-pinski scart priključak uključivo s audio/video ulazom, RGB ulazom, ulazom za S-Video i TV audio/video izlazom.
 COMPONENT IN/ AV2	 COMPONENT IN Podržani formati: 1080p, 1080i, 720p, 576p, 576i, 480p, 480i Y: 1 Vp-p, 75 oma, 0,3 V negativni sync/Pb/Cb: 0,7 Vp-p, 75 oma/Pb/Cr: 0,7 Vp-p, 75 oma  AV2 Video ulaz (utičnica za slušalice)
 COMPONENT IN/ AV2	Audio ulaz (utičnica za slušalice)
HDMI IN 1, 2	Video: 1080p, 1080/24p, 1080i, 720p, 576p, 576i, 480p, 480i Zvuk: dvokanalni linearni PCM 32, 44,1 i 48 kHz, 16, 20 i 24 bita, Dolby Digital Stoni računar (vidi stranicu 43) Analogni audio ulaz (mini utičnica) (samo HDMI 1)
 DIGITAL AUDIO OUT (OPTICAL)	Digitalna optička utičnica (dvokanalni linearni PCM, Dolby Digital)
 AUDIO OUT, Ω	Audio izlaz (desni/levi) Slušalice (mini utičnica)
PC IN 	PC ulaz (15 D-sub) (vidi stranicu 43) G: 0,7 Vp-p, 75 oma, ne Sync na Green/B: 0,7 Vp-p, 75 oma/ R: 0,7 Vp-p, 75 oma, H/V Sync: TTL nivo  PC audio izlaz (mini utičnica)
	USB ulaz
	Otvor CAM (Conditional Access Module)

Naziv modela KDL-	40BX440	32BX340	
Napajanje i drugo			
Zahtevi napajanja	220–240 V AC, 50 Hz		
Razred energetske iskoristivosti	C		
Veličina ekrana (dijagonalno)	Otprilike 101,6 cm/40 inča	Otprilike 80,0 cm/32 inča	
Potrošnja energije	u modu »Kod kuće«/ »Standardno«	119 W	81,0 W
	u modu »Prodavnica«/ »Živopisno«	160 W	105 W
Prosečna godišnja potrošnja energije*1	165 kWh	112 kWh	
Potrošnja energije u mirovanju*2	0,25 W		
Potrošnja energije u modu Isključeno	0,25 W		
Rezolucija prikaza	1.920 tačaka (horizontalno) × 1.080 redova (vertikalno)	1.366 tačaka (horizontalno) × 768 redova (vertikalno)	

Naziv modela KDL-		40BX440	32BX340
Dimenzije (š × v × d) (Otp.)	(sa postoljem)	98,0 × 63,9 × 22,0 cm	79,0 × 53,4 × 19,3 cm
	(bez postolja)	98,0 × 60,1 × 9,4 cm	79,0 × 49,7 × 9,1 cm
Težina (Otp.)	(sa postoljem)	13,5 kg	9,2 kg
	(bez postolja)	12,4 kg	8,5 kg
Priloženi dodatni pribor		Pogledajte »1: Provera pribora« na stranici 4.	
Mogućnosti dodatnog pribora		Pogledajte »Instalacija dodataka (nosač za postavljanje na zid)« na stranici 38.	

\*1 Potrošnja energije po godini, zasnovana na potrošnji energije televizijskog prijemnika koji prosečno radi 4 sata dnevno tokom 365 dana. Stvarna potrošnja energije zavisiće od načina upotrebe televizora.

\*2 Specifikovana potrošnja u mirovanju dostiže se nakon što TV završi neophodne interne procese.

Dizajn i specifikacije podložni su promenama bez obaveštenja.

■ Referentna lista ulaznog signala za računar PC IN  i HDMI IN 1/2

Za KDL-40BX440

Signali	Horizontalno (piksel)	Vertikalno (linija)	Horizontalna frekvencija (kHz)	Vertikalna frekvencija (Hz)	Standardno
VGA	640	480	31,5	60	VGA
SVGA	800	600	37,9	60	Smernice VESA
XGA	1024	768	48,4	60	Smernice VESA
WXGA	1280	768	47,4	60	VESA
WXGA	1280	768	47,8	60	VESA
WXGA	1360	768	47,7	60	VESA
SXGA	1280	1024	64	60	VESA
HDTV	1920	1080	67,5	60	EIA

Za KDL-32BX340

Signali	Horizontalno (piksel)	Vertikalno (linija)	Horizontalna frekvencija (kHz)	Vertikalna frekvencija (Hz)	Standardno
VGA	640	480	31,5	60	VGA
SVGA	800	600	37,9	60	Smernice VESA
XGA	1024	768	48,4	60	Smernice VESA
WXGA	1280	768	47,4	60	VESA
WXGA	1280	768	47,8	60	VESA
WXGA	1360	768	47,7	60	VESA

- Ulaz za računar ovog televizora ne podržava funkcije Sync on Green ili Composite Sync.
- Ulaz za računar ovog televizora ne podržava interferentne signale.
- Ulaz za računar ovog televizora podržava signale iz gornje tablice vertikalne frekvencije 60 Hz.

# Rešavanje problema

Proverite da li treperi indikator  (mirovanje) crveno.

## Kada treperi

Pokrenuta je samodijagnostika.

Pritisnite **I/** na boku televizora da biste ga isključili, odvojite naponski kabl i obavestite svog dobavljača ili Sonyjev servisni centar.

## Kada ne treperi



- 1 Proverite stavke navedene u donjim tablicama.
- 2 Ako se problem ne reši, odnesite televizor na servis ovlašćenom osoblju.



- Za više informacija kontaktirajte sa Sonyjevim informativnim centrom za kupce na adresu ili telefon navedene na priloženom garantnom listu.

## Slika

### Nema slike (ekran je taman) i nema zvuka

- Proverite antenski/kablovski spoj.
- Priključite televizor na zidnu utičnicu i pritisnite **I/** na boku televizora.
- Ako svetlo indikatora  (mirovanje) zasvetli crveno, pritisnite **I/**.

### Nema slike ili nema informacija na meniju o opremi priključenom putem priključka scart

- Pritisnite  da biste prikazali listu priključene opreme, zatim odaberite željeni ulaz.
- Proverite vezu između moguće opreme i televizora.

### Dvostruke ili višestruke slike

- Proverite antenski/kablovski spoj.
- Proverite lokaciju i smer antene.

### Na ekranu su vidljivi samo sneg i šum

- Proverite da li je antena slomljena ili savijena.
- Proverite da li je anteni istekao radni vek (tri do pet godina normalne upotrebe, jedna do dve godine na morskoj obali).

### Šum slike ili zvuka prilikom gledanja TV kanala

- Podesite »AUK« (Automatsko fino podešavanje) da biste dobili bolji prijem slike (stranica 32).



### Na ekranu se vide male crne tačke i/ili svetle tačkice

- Slika jedinice za prikazivanje sastoji se od piksela. Crne tačkice i/ili svetle tačke (pikseli) na ekranu ne ukazuju na neispravnost.

### Nema boje na programima



- Odaberite »Resetovanje« (stranica 27).

### Nema boje ili je nepravilna prilikom gledanja signala iz otvora COMPONENT IN/ AV2

- Proverite spoj priključaka  COMPONENT IN/ AV2 i proverite da li je svaki priključak dobro ugavljen u svojoj utičnici.

## Zvuk

### Nema zvuka, ali slika je dobra

- Pritisnite  + ili  (Utišaj).
- Proverite da li su »Zvučnici« podešeni na »TV zvučnici«, (stranica 29).
- Kada upotrebljavate ulaz HDMI sa Super Audio CD ili DVD-Audio, DIGITAL AUDIO OUT (OPTICAL) možda ne emituje zvučne signale.

## Kanali

### Nije moguće odabrati željene kanale

- Prebacite se sa digitalnog na analogni mod i odaberite željeni digitalni/analogni kanal.

### Neki su kanali prazni

- Kanal s kodiranim/uslugom na pretplatu. Pretplatite se na plaćenu televizijsku uslugu.
- Kanal se upotrebljava samo za podatke (nema slike ni zvuka).
- Kontaktirajte sa prenosiocem za pojediniosti o prenosu.

### Digitalni kanali se ne prikazuju

- Kontaktirajte sa lokalnim instalaterom da biste saznali da li je u vašem području dostupan digitalni prenos.
- Ažurirajte na antenu jačeg dometa.

## Opšte

### Televizor se automatski isključuje (TV ulazi u mod mirovanja)

- Proverite da li je uključena funkcija »Isključeno Tajmer« (stranica 35) ili »Stanje mirovanja zbog nekorišćenja« (stranica 37).
- Ako televizor ne prima signal i na televizoru se ne obavljaju nikakve radnje u TV modu tokom 15 minuta, televizor se automatski prebacuje u mod mirovanja.

### Izobličena slika i/ili zvuk

- Televizor držite dalje od izvora električnih šumova kao što su automobili, motocikli, fenovi za kosu ili optička oprema.
- Kada instalirate dodatnu opremu, ostavite nešto prostora između opreme i televizora.
- Proverite antenski/kablovski spoj.
- Odmaknite antenski/kabl kablovske televizije od drugih priključnih kablova.

### Daljinski upravljač ne radi

- Zamenite baterije.

### Na »Lista HDMI uređaja« ne prikazuje se HDMI oprema

- Proverite da li je vaša oprema kompatibilna sa upravljanjem pomoću HDMI-a.

**Ako se na ekranu prikazuje »Postavka »Izlog u prodavnici«: Uključeno«**

- Vaš televizor postavljen je na mod »Prodavnica«. Morate odrednicu »Lokacija« ponovo postaviti na »Kod kuće« u postupku »Auto. početno postavljanje« (stranica 7).

**Opcija »Automatsko digitalno podešavanje«.**

- Proverite kablovsku vezu ili konfiguraciju za podešavanje.
- Pokušajte pokrenuti »Automatsko digitalno podešavanje« odabравši »Antena« umesto »Kabl«.





Korisne informacije o Sonyjevim proizvodima

<http://www.sony-europe.com/myproduct/>

<http://www.sony.net/>

© 2012 Sony Corporation

4-415-064-51(1)

## OVLAŠĆENI SERVISI

### SRBIJA

#### **Input**

Milentija Popovića 18  
Beograd  
011 2132 877, 311 9431

#### **ETC Electronic**

Ustanička 128b  
Beograd  
011 3473 530, 2894 508

#### **ETC Electronic**

Pere Velimirovića 8  
Beograd  
011 3510 424, 3591 243

#### **SS Digit**

Kraljice Marije 29  
Beograd  
011 3223 674, 3370 369

### CRNA GORA

#### **TV Video Centar**

Save Kovačevića 153  
Podgorica  
020 620 980

#### **V.T. Centar**

Seljanovo bb  
Tivat-Kotor  
032 674 422

#### **TV Digital Servis**

Šukrije Međedovića  
Bijelo Polje  
050 431 399

### **Predstavništvo Sony Europe Ltd.**

Omladinskih Brigada 88a  
11 070 Novi Beograd  
Republika Srbija

Sony Info Centar  
+381 11 228 33 00  
[www.sony.rs](http://www.sony.rs)  
[support.rs@eu.sony.com](mailto:support.rs@eu.sony.com)