

Digitalni foto pisač

DPP-FP85/FP95

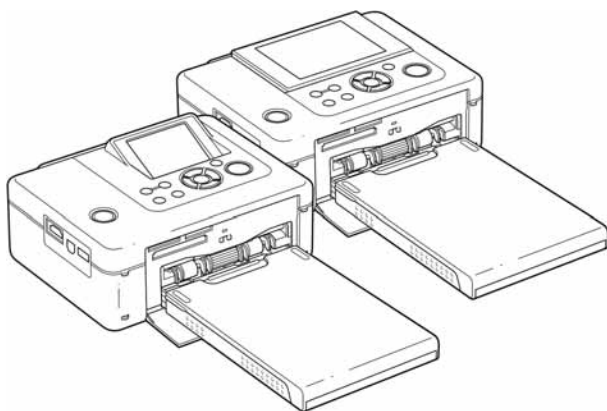

Upute za uporabu

Prije uporabe pisača, temeljito pročitajte priložene priručnike "Prvo pročitajte" i "O paketima za ispis" te ovaj priručnik i sačuvajte ih za buduću uporabu.

Bilješka za korisnika

Model i serijski broj nalaze se na donjoj strani uređaja. Zabilježite serijski broj na crtu dolje. Te brojeve upotrijebite kad kontaktirate Sony prodavatelja u svezi s ovim uređajem.

Broj modela:

Serijski broj _____

Prije početka

Priprema

Izravan ispis

Ispis iz PictBridge
fotoaparata

Ispis iz Bluetooth uređaja

Ispis iz računala

Poruke pogrešaka

U slučaju problema

Dodatne informacije

**SUPER
COAT 2**



PictBridge

HDMI



UPOZORENJE

Kako biste smanjili opasnost od požara ili električnog udara, nemojte izlagati uređaj kiši ili vlazi.

Za korisnike u Europi

Ovaj uređaj je testiran i utvrđeno je da je izrađen u skladu s ograničenjima koja propisuje EMC odrednica o uporabi priključnog kabela kraćeg od 3 metra.

Upozorenje

Postavite li ovaj uređaj pored opreme koja emitira elektromagnetsko zračenje, može uzrokovati smetnje slike.

Napomena

Ako statički elektricitet ili elektromagnetsko polje uzrokuju prekid prijenosa podataka, ponovno pokrenite aplikaciju ili odspojite uređaj te ponovno spojite komunikacijski kabel (USB ili sl.).

Napomena za države u kojima se primjenjuju EU smjernice

Proizvođač ovog uređaja je Sony Corporation, 1-7-1 Konan Minato-ku Tokyo, 108-0075 Japan.

Ovlašteni zastupnik za elektromagnetsku kompatibilnost i sigurnost uređaja je Sony Deutschland GmbH, Hedelfinger Strasse 61, 70327 Stuttgart, Njemačka.

Za informacije o servisu i jamstvenim uvjetima, obratite se na adrese navedene u zasebnim jamstvenim ili servisnim dokumentima.

Odlaganje stare električne i elektoničke opreme (primjenjivo u Europskoj uniji i ostalim europskim državama s posebnim sustavima za odlaganje)



Ovaj znak na uređaju ili ambalaži ukazuje da se ovaj proizvod ne smije odlagati s kućim otpadom. Umjesto toga, opremu za odlaganje odnesite u vama najbliže mjesto za skupljanje i recikliranje električnog i elektroničkog otpada. Pravilnim odlaganjem ovog proizvoda spriječit ćete potencijalne negativne posljedice za okoliš i ljudsko zdravlje

koje inače mogu imati utjecaja ukoliko se uređaj ne odloži na pravilan način. Recikliranje materijala od kojeg je uređaj sastavljen pridonosi očuvanju prirodnih izvora. Za detaljnije informacije o recikliranju proizvoda, obratite se lokalnom uredu, komunalnoj službi ili trgovini gdje ste kupili uređaj.

Umnožavanje, uređivanje ili ispis sadržaja CD diskova, TV programa, materijala sa zaštićenim autorskim pravima, poput slika i publikacija, ili bilo kojih drugih materijala, osim osobnih snimaka i uradaka, ograničeno je samo za osobne potrebe. Osim u slučaju posjedovanja autorskog prava ili dozvole vlasnika autorskog prava za materijal koji će se umnožavati, uporaba ovih materijala suprotno ovim ograničenjima može značiti prekršaj zakona o zaštiti autorskih prava i tako vlasniku autorskih prava daje pravo na naknadu pretrpljene štete. Kod izrade fotografija na ovom pisaču, pripazite da ne povrijedite autorska prava. Uporaba ili mijenjanje tuđeg portreta bez dopuštenja također može značiti povredu navedenog zakona. Kod nekih demonstracija, izvedbi ili izložbi, uporaba fotografije nije dozvoljena.

Sigurnosne kopije

Da biste spriječili mogući gubitak podataka uslijed slučajnih pogrešaka ili kvara pisača, preporučamo da izradite sigurnosne kopije podataka.

Napomena



PRODAVAČ NI U KOM SLUČAJU NEĆE BITI ODGOVORAN ZA BILO KAKVE IZRAVNE, SLUČAJNE ILI POSLJEDIČNE ŠTETE BILO KOJE NARAVI, ILI ZA GUBITKE ILI TROŠKOVE NASTALE UPORABOM BILO KOJEG NEISPRAVNOG UREĐAJA ILI UPORABOM BILO KOJEG UREĐAJA.

Sony ne preuzima odgovornost za bilo kakve usputne ili posljedične štete ili gubitak snimljenog materijala do kojeg je došlo zbog uporabe ili pogreške u radu pisača ili memorijske kartice.

Napomene o LCD zaslonu

- Slika prikazana na zaslonu nije jednake kvalitete i boja kao slika koja se otiskuje zbog razlike u načinu prikaza. Prikazanu sliku smatrajte samo orijentacijskom.
- Nemojte pritiskivati LCD zaslon. Može doći do gubitka boje i kvara zaslona.
- Dugotrajno izlaganje LCD zaslona izravnom sunčevom svjetlu može uzrokovati kvar.
- LCD zaslon je proizveden visoko preciznom tehnologijom tako da je preko 99,99% piksela funkcionalnih. Ipak, mogu se pojaviti sitne crne i/ili svijetle točke (bijele, crvene, plave ili zelene) koje stalno ostaju na LCD zaslonu. Pojava ovih točaka je normalna tijekom proizvodnje i ne utječe na snimke na bilo koji način.
- Slika se može zamutiti kod pomicanja po LCD zaslonu na nižim temperaturama. Pojava ne predstavlja kvar.

Zaštitni znakovi i autorska prava

- BRAVIA, BRAVIA Sync,  Cyber-shot, , "Memory Stick", **MEMORY STICK**, "Memory Stick Duo", **MEMORY STICK DUO**, "MagicGate Memory Stick", "Memory Stick PRO", **MEMORY STICK PRO**, "Memory Stick PRO Duo", **MEMORY STICK PRO DUO**, "Memory Stick PRO-HG Duo", **MEMORY STICK PRO-HG DUO**, "Memory Stick Micro", **MEMORY STICK MICRO**, **M2**, "Memory Stick-ROM", **MEMORY STICK-ROM**, "MagicGate" i **MAGIC GATE** su zaštitni znakovi tvrtke Sony Corporation.
- HDMI, **HDMI** i High-Definition Multimedia Interface su zaštitni znakovi ili registrirani zaštitni znakovi tvrtke HDMI Licensing LLC.
- Microsoft, Windows, Windows Vista i DirectX su registrirani zaštitni znakovi tvrtke Microsoft Corporation u SAD-u i/ili ostalim državama.
- Intel i Pentium su registrirani zaštitni znakovi ili zaštitni znakovi tvrtke Intel Corporation.
- CompactFlash je zaštićeni naziv SanDisk Corporation u SAD-u.
-  ili xD-Picture Card™ je zaštitni znak tvrtke FUJIFILM Co., Ltd.
-  je zaštitni znak tvrtke FotoNation Inc. u SAD-u.
- **SILKYPIX**® je zaštićeni naziv Ichikawa Soft Laboratory.
- Sve ostale tvrtke i nazivi proizvoda ovdje spomenuti mogu biti zaštitni znakovi ili registrirani zaštitni znakovi odgovarajućih tvrtki. Nadalje, oznake "™" i "®" ne navode se svugdje u ovom priručniku.
- Ovaj uređaj je opremljen funkcijom prepoznavanja lica. Koristi se Sonyjeva Face Recognition tehnologija koju je razvila tvrtka Sony.
- Naziv Bluetooth i logotipi su u vlasništvu tvrtke Bluetooth SIG, Inc. i izdana je licenca tvrtki Sony Corporation. Ostali zaštićeni nazivi u vlasništvu su odgovarajućih vlasnika.
- Zlib
© 1995- 2002 Jean-loup Gailly i Mark Adler
- Sadrži iType™ i fontove tvrtke Monotype Imaging Inc.
iType™ je zaštićeni naziv tvrtke Monotype Imaging Inc.

Napomene korisnicima

Program © 2008 Sony Corporation
Dokumentacija © 2008 Sony Corporation

Sva prava zadržana. Ovaj priručnik i dolje opisani softver, u cijelosti ili djelomično, ne smije se reproducirati, prevoditi ili pretvarati u bilo koji strojno čitljiv oblik bez prethodne pismene dozvole tvrtke Sony Corporation.

NI U KOM SLUČAJU SONY CORPORATION NE PREUZIMA ODGOVORNOST ZA BILO KAKVU SPOREDNU, POSLJEDIČNU ILI POSEBNU ŠTETU, BEZ OBZIRA AKO JE NASTALA KAO POSLJEDICA DELIKTA, KONTAKTA ILI NA NEKI DRUGI NAČIN, VEZANO UZ ILI ZBOG OVOG PRIRUČNIKA, SOFTVERA ILI OSTALIH INFORMACIJA SADRŽANIH OVDJE ILI ZBOG NJIHOVE UPORABE.

Kidanjem pečata na oмотnici CD-ROM paketa označavate da prihvaćate sve uvjete ovog ugovora. Ako ne prihvaćate ove uvjete, molimo vas da odmah vratite oмотnicu s diskom neotvorenu, uz ostali sadržaj paketa, svom prodavatelju kod kojeg ste je nabavili.

Sony Corporation zadržava pravo na bilo kakve promjene u ovom priručniku ili ovdje sadržanim informacijama u bilo koje doba i bez najave. Ovdje opisani softver može također biti podložan uvjetima iz posebnog ugovora za korisnika.

Podaci koji su dio aplikacije, poput uzoraka fotografija u softveru, ne smiju se mijenjati ni umnožavati, osim za osobnu uporabu. Svako neovlašteno kopiranje ovog softvera zabranjeno je zakonom o zaštiti autorskih prava.

Obratite pažnju da neovlašteno umnožavanje ili promjene portreta drugih osoba ili uradaka sa zaštićenim autorskim pravima može predstavljati povredu autorskih prava.

Možda ćete biti upućeni na "Prvo pročitajte" i "O paketu za ispis" ako se tamo nalaze detaljnije upute.

Ilustracije i prikazi na zaslonu iz ovog priručnika

Ilustracije i prikazi na zaslonu odnose se na model DPP-FP95 osim ako nije drugačije navedeno.

Sadržaj

Prije početka

Opis dijelova7

Priprema

Provjera sadržaja isporuke9

Umetanje patrone9

Umetanje papira za ispis10

Spajanje na mrežno napajanje12

Izravan ispis

Uporaba LCD zaslona13

 Prikaz slike13

 Indeksni prikaz14

Osnove ispisa15

 Umetanje memorijske kartice15

 Ispis odabranih slika16

Različiti načini ispisa18

Automatska korekcija fotografija s
greškom (AUTO TOUCH-UP)20

Editiranje slike21

 Povećanje i smanjenje veličine
slike21

 Pomicanje slike21

 Rotiranje slike21

 Podešavanje slike22

 Dodavanje posebnog filtra slici22

 Korekcija crvenih očiju24

 Ispis editirane slike25

 Pohrana editirane slike25

Izbornik "CreativePrint" 26

 Izrada spomenara 26

 Izrada kalendara 27

 Dodavanje poruke na sliku 29

 Dodavanje okvira 31

 Izrada kombiniranih slika 32

 Izrada slika za dokumente 32

Ispis skupine slika (Index Print/DPOF
Print/Print All) 33

Prikaz prezentacije (slideshow) 34

 Slideshow prikaz 34

 Rezerviranje ispisa 35

 Ispis 35

Postupci s datotekama 35

 Kopiranje slika 35

 Brisanje odabranih slika 36

 Formatiranje "Memory Stick"
kartice 37

Promjena podešenja ispisa
(Print setup) 38

Promjena podešenja prikaza/ispisa
(Display/Printer setup) 41

Ispis s High Definition TV-a 43

 Spajanje na TV 43

 Postupci ispisa 44

 O HDMI upravljanju 45

 O BRAVIA PhotoTV HD 45

 Što je "BRAVIA Sync" 45

Ispis iz vanjskog uređaja 46

Ispis iz PictBridge fotoaparata

Ispis iz PictBridge digitalnog fotoaparata	47
--	----

Ispis iz Bluetooth uređaja

Ispis iz Bluetooth-kompatibilnog uređaja	48
Kompatibilni profili za Bluetooth komunikaciju	48
Priprema: spajanje DPPA-BT1	48
Ispis	49
Prijenos slika na memorijsku karticu	49

Ispis iz računala

Ispis iz računala	51
Instaliranje softvera	51
Konfiguracija računala	51
Instaliranje drivera pisača	52
Deinstalacija drivera pisača	54
Instalacija Picture Motion Browser softvera	55
Deinstalacija Picture Motion Browser softvera	56
Ispis fotografija pomoću Picture Motion Browser softvera	56
Registriranje mape za pretraživanje	60
Prekidanje ispisa	60
Ispis pomoću drugog aplikacijskog softvera	61

Poruke pogreške

Ako se pojavi poruka pogreške	62
-------------------------------------	----

U slučaju problema

Ako se pojave problemi	65
Ako se papir zaglavi	77
Čišćenje	78

Dodatne informacije

Mjere opreza	79
Sigurnost	79
Postavljanje	79
Čišćenje	80
Ograničenje umnožavanja	80
O memorijskim karticama	80
"Memory Stick"	80
SD Memory Card	81
xD-Picture Card	82
CompactFlash kartica	82
Napomene o uporabi memorijske kartice	82
Tehnički podaci	83
Raspon ispisa	85
Rječnik	86

Opis dijelova

Za detaljnije pogledajte stranice navedene u zagradama.

Na slici je model DPP-FP95. Položaj i nazivi tipaka kod modela DPP-FP85 su identični, samo se razlikuju po vrsti LCD zaslona.

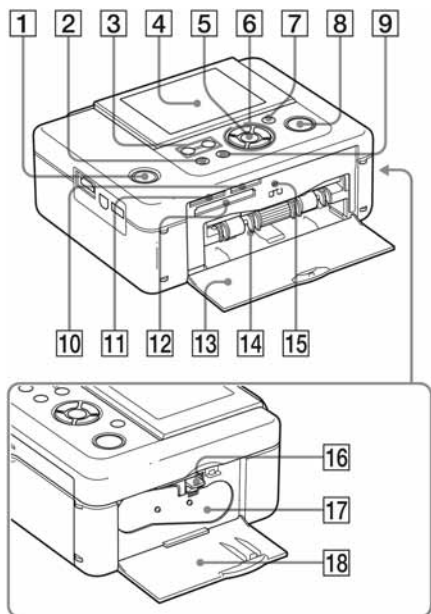

Prednja strana pisača

- 1 Tipka (on/standby)/(standby) indikator
- 2 Tipka MENU
- 3 Tipka (Index View)/ (uvećanje)/ (smanjenje) (→ str. 15)
- 4 LCD zaslon



Tip 2.5 DPP-FP85

Tip 3.6 DPP-FP95

- 5 Tipka ENTER
- 6 Kursorske tipke (</>/Δ/∇)
- 7 Tipka AUTO TOUCH-UP (→ str. 20)
- 8 Tipka/indikator PRINT
- 9 Tipka CANCEL
- 10 Utor za "Memory Stick PRO" (Standard/Duo) (→ str. 15)
- 11 Utor za SD Card/xD-Picture Card (→ str. 15)
- 12 Utor za CompactFlash karticu (→ str. 15)
- 13 Pokrov otvora ladice za papir
- 14 Otvor ladice za papir (→ str. 11)
- 15 Indikator pristupa
- 16 Poluga za vađenje patrone (→ str. 9)
- 17 Patrona za ispis (nije isporučena) (→ str. 9)
- 18 Pokrov pretinca patrone (→ str. 9)

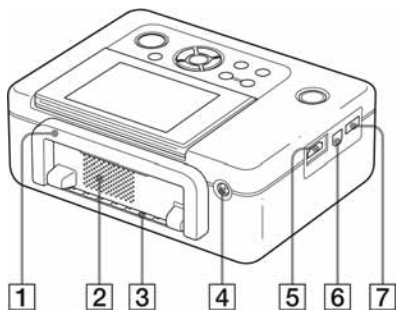

Stražnja strana pisača

1 Ručka

Kod prenošenja pisača, podignite ručku kao na slici dolje.
 Kod uporabe pisača, sklopite ručku u početni položaj.



Napomene

- Prije prenošenja pisača, izvadite memorijske kartice, vanjske uređaje, ladicu za papir, odspojite AC adapter i ostale kabele. U suprotnom može doći do oštećenja.
- Kod modela DPP-FP95, vratite LCD zaslon u sklopljeni položaj.

2 Ventilacijski otvori

3 Otvor za izlaz papira

4 Priključnica DC IN 24 V (→ str. 12)

Spojite isporučeni AC adapter u ovu priključnicu i zatim spojite kabel adaptera u zidnu utičnicu.

Lijeva strana pisača

5 HDMI OUT (izlazna) priključnica (→ str. 43)

Spojite HDMI kabel kad želite gledati slike na high definition TV-u.

6 Priključnica USB (→ str. 53)

Kad se pišač upotrebljava u računalnom modu, spojite ga s računalom preko ove priključnice USB kabelom.

7 Priključnica PictBridge/EXT INTERFACE (→ str. 46 do 48)

Kod uporabe s PictBridge kompatibilnim digitalnim fotoaparatom, na ovu priključnicu se spaja vanjska memorija (primjerice, USB ili foto-memorija), Bluetooth USB adapter (DPPA-BT1*) ili ostali vanjski USB uređaji.

(*U nekim regijama se ne prodaje USB adapter DPPA-BT1.)

Provjera sadržaja isporuke

Provjerite jeste li uz pisač dobili sljedeće.

- Ladica za papir (1)
- AC adapter (1)
- Mrežni kabel AC adaptera*¹ (1)
- Patrona na čišćenje (1)/List za čišćenje (1)
- CD-ROM (Windows Printer Driver Software Ver. 1.0 i Picture Motion Browser Ver. 3.0) (1)
- Upute za uporabu (ovaj priručnik) (1)
- Prvo pročitate (1)
- O paketima za ispis (1)
- Jamstvo (ovisno o regiji) (1)
- Sony End User Software License Agreement (1)

*1Oblik utikača i specifikacije AC mrežnog kabela ovise o regiji u kojoj ste kupili pisač.

O Sony paketima za ispis (opcija)

Molimo upotrijebite dodatni Sony paket za ispis u boji za ovaj pisač. Podrobnosti potražite u priručniku "O paketima za ispis".

Umetanje patrone

- 1** Povucite i otvorite pokrov utora patrone.
- 2** Umetnite patronu u smjeru strelice dok ne klikne na mjesto.

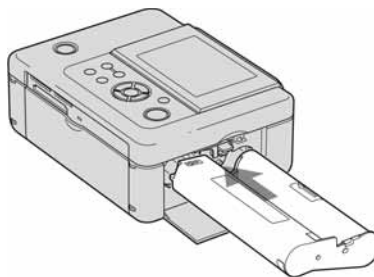

- 3** Zatvorite pokrov pretinca patrone.

Vađenje patrone

Podignite polugu za oslobađanje i izvadite iskorištenu patronu.

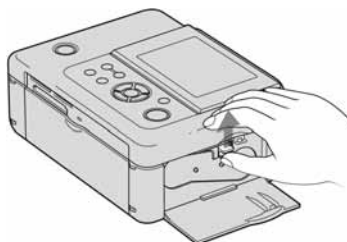

Napomene

- Nemojte dodirivati vrpce s tintom niti ostavljati patronu na prašnjavom mjestu. Otisak može biti lošije kvalitete zbog otisaka prstiju ili prašine na vrpci s tintom.
- Nemojte premotavati vrpce s tintom i upotrebljavati patronu s premotanom vrpcom za ispis. Pri tome će rezultati ispisa biti loši i može doći do kvara. Ako patrona čujno ne sjedne na svoje mjesto, izvadite je i ponovno umetnite. Ako je vrpca s tintom previše olabavljena za ispravno umetanje, zategnite je prematanjem u smjeru strelice.

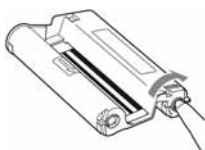

Nemojte premotavati vrpce u prikazanom smjeru



- Nemojte rastavljati patronu.
- Nemojte izvlačiti vrpce iz patronne.
- Nemojte vaditi patronu dok je ispis u tijeku.
- Izbjegavajte postavljanje patronne na mjesto izloženo povišenoj temperaturi, vlažnosti i prašini te izravnom utjecaju sunca. Patronu čuvajte na hladnom i tamnom mjestu i upotrijebite je što prije od datuma proizvodnje. Ovisno o uvjetima čuvanja, patrona može izgubiti kvalitetu. Uporaba takve patronne može utjecati na rezultate ispisa za koje proizvođač ne jamči niti može ponuditi kompenzaciju.

Umetanje papira za ispis

- 1 Otvorite pokrov ladice za papir. Držite dijelove na obje strane pokrova ladice (označene strelicom) i otvorite pokrov ladice.

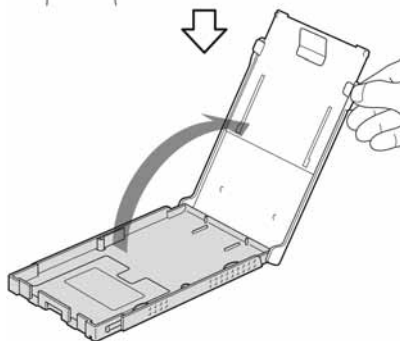
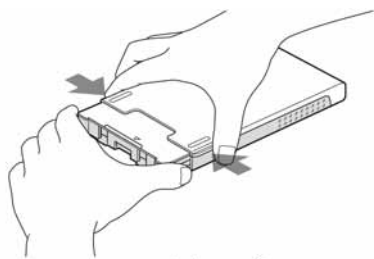

- 2 Uložite papir u ladicu.

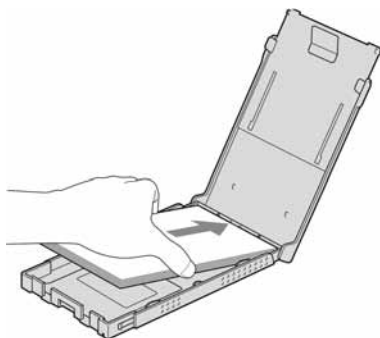

3 Zatvorite pokrov ladice za papir.

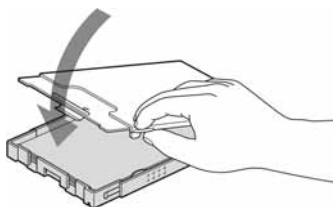

4 Otvorite pomični poklopac.

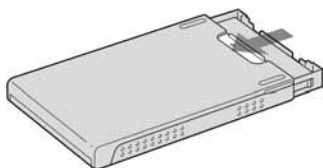

5 Umetnite ladicu za papir u pišač.

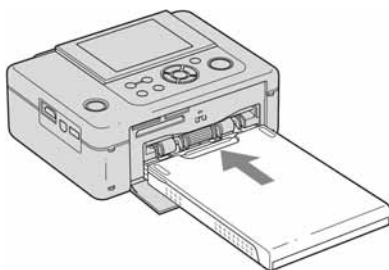

Napomene

- Može se umetnuti do 20 listova papira. Prelistajte papir i umetnite ga u ladicu tako da je zaštitni list na gornjoj strani. Nakon toga izvadite zaštitni list.
- Umetnite papir tako da je strana za ispis (bez otisaka) okrenuta prema gore.
- Nemojte dodirivati stranu za ispis. Otisci prstiju na strani za ispis mogu uzrokovati lošu kvalitetu ispisa.
- Nemojte presavijati papir za ispis niti ga rezati po perforacijama prije ispisa.

- Kako biste izbjegli zaglavljivanje papira i nepravilnosti u radu pišača, pripazite na sljedeće prije ispisa:
 - Nemojte pisati ili tipkati po papiru za ispis.
 - Nemojte stavljati naljepnice ili poštanske marke na papir za ispis.
 - Kod umetanja papira u ladicu, pripazite da ukupan broj listova ne premaši 20.
 - Nemojte umetati različite vrste papira u ladicu istovremeno.
 - Nemojte upotrebljavati rabljeni papir za ispis. Ponovnim ispisom iste slike, ispis neće biti deblji.
 - Papir za ispis upotrebljavajte samo uz ovaj pišač.
 - Nemojte upotrebljavati papir koji je izašao iz pišača bez otiska.

Napomene o pohranjivanju papira za ispis

- Za čuvanje papira za ispis, izvadite ladicu za papir iz pišača i zatvorite pomičan poklopac na latici za papir.
- Nemojte spremati papir tako da se strane za ispis dodiruju ili su u duljem kontaktu s gumenim ili plastičnim proizvodima, uključujući vinil-klorid i plastifikator, jer može doći do promjene boje ili propadanja otisnute slike.
- Izbjegavajte stavljati papir za ispis na mjesta izložena povišenoj temperaturi, vlažnosti ili prašini te izravnom utjecaju sunca.
- Ako namjeravate pohraniti djelomično upotrijebljen paket papira za ispis, spremite ga u originalnu vrećicu ili sl.

Spajanje na mrežno napajanje

- 1 Priključite utikač AC adaptera u DC IN 24 V priključnicu na stražnjoj strani pisača.
- 2 Spojite jedan kraj kabela AC adaptera u priključnicu na AC adapteru, a drugi kraj u zidnu utičnicu.

Napomene

- Nemojte postavljati pisač na nestabilna mjesta kao što je nestabilan stol.
- Ostavite dovoljno prostora oko pisača. Papir izlazi iz pisača na stražnjoj strani nekoliko puta tijekom ispisa. Ostavite 10 cm ili više sa stražnje strane pisača.
- Spojite mrežni adapter u obližnju i lako dostupnu zidnu utičnicu. Ako dođe do problema pri uporabi adaptera, odmah odspojite mrežni priključak iz zidne utičnice.
- Nemojte kratko spajati DC priključak mrežnog adaptera jer tako možete uzrokovati kvar.
- Ne koristite mrežni adapter u uskom prostoru, primjerice između pisača i zida.
- Nakon što završite s korištenjem mrežnog adaptera, odspojite ga iz DC IN 24V priključnice na pisaču.
- Uređaj nije odspojen od mrežnog napajanja sve dok je priključen u zidnu utičnicu, čak i ako je isključen.

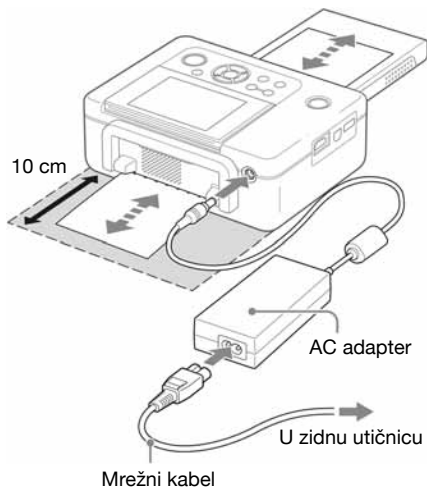

Uporaba pisača u inozemstvu - napajanje

Možete upotrebljavati pisač i AC adapter (isporučen) u svim državama i regijama s naponom između 100 V i 240 V izmjenične struje 50/60 Hz. Ako je potrebno, upotrijebite komercijalni adapter utikača [a], ovisno o izgledu zidne utičnice [b].

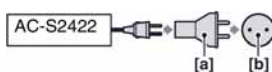

Nemojte upotrebljavati elektronski transformator (putni konverter) jer može doći do kvara uređaja.

Uporaba LCD zaslona

Prikaz slike

On-screen Display: On



On-screen Display: Off



On-screen Display: Details



Možete promijeniti način prikaza slike promjenom postavke "On-screen Display" iz izbornika Display/Printer setup. Za prikaz druge slike, pritisnite </>.

1 Indikatori ulaza/podešenja

Prikazuju se indikatori ulaza i informacije o podešenjima za prikazanu sliku.

Ikone	Značenje
	"Memory Stick" ulaz
	Ulaz CompactFlash kartice
	SD Memory Card ulaz
	xD-Picture Card ulaz
	Ulaz USB memorije
	Oznaka zašтите
	DPOF oznaka za ispis
	Oznaka pridijeljene datoteke (Prikazana kad postoji pridružena datoteka poput videozapisa ili minijature e-mail slike.)
	Označava Date Print "On".
	Označava Date Print (Date/Time) "On".
	Označava "Pattern 1" (Borders).
	Označava "Pattern 2" (Borders).
	Označava Pages Per Sheet 4 "On."
	Označava Pages Per Sheet 9 "On."
	Označava Pages Per Sheet 16 "On."

2 Broj odabranih slika/ukupan broj slika

3 Indikator patrone za ispis

P : P veličina

C : Patrona za čišćenje

- 4 Broj slike (broj mape-datoteke)***
(*Samo DCF-kompatibilne datoteke. Kod drugih formata datoteka, prikazuje se samo dio naziva datoteke.)
- 5 Napomene o uporabi**
- 6 Datum snimanja ili pohranjivanja (godina/mjesec/dan)**
- 7 Broj kopija**
- 8 Prikaz detaljnih informacija**

Indeksni prikaz

Prikazuje listu slika pohranjenih na odabrani medij (Index View). Možete odabrati indeksni prikaz po nazivu datoteke – "by Filename" ili po datumu – "by date" u izborniku Index View.

Indeksni prikaz "by Filename"

Slike su navedene redoslijedom svojih naziva datoteka.

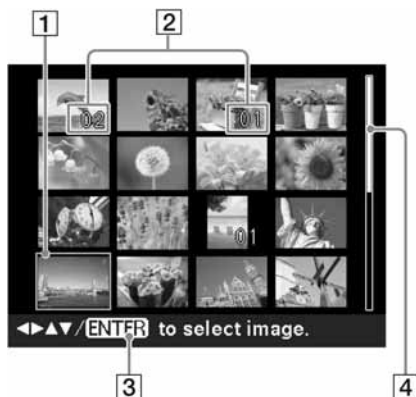

Indeksni prikaz "by date"

Slike su navedene prema datumu snimanja ili pohrane.

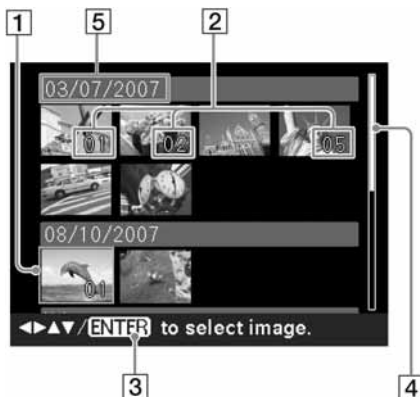

- 1 Kursor (narančasti okvir)**
Kursor možete pomicati tipkama $\Delta/\nabla/\triangleleft/\triangleright$.
- 2 Broj kopija**
- 3 Savjeti za rukovanje**
- 4 Skala**
Prikazuje položaj slike između ukupnog broja slika.
- 5 Datum snimanja (godina, mjesec i dan)**



Napomena

Kad je broj slika veći od 2 000, slike nije moguće prikazati prema datumu. Tada se prikazuju prema nazivima datoteka.

Promjena prikaza na zaslonu između prikaza slike i liste slika





Između prikaza slike i liste slika možete prijeći a sljedeće načine:

- **Za prikaz liste slika**

Za vrijeme prikaza slike, pritisnite tipku  (indeksni prikaz)/  (smanjenje).

Kad je slika uvećana, pritisnite  (smanjenje) više puta. Slika se smanji na izvornu veličinu i zatim u indeksni prikaz.

- **Za prikaz slike**

Za vrijeme prikaza liste slika, pritisnite /// za pomicanje kursora na željenu sliku i pritisnite ENTER ili  (uvećanje). Prikaz se mijenja iz indeksnog u pojedinačni.

- **Za povećanje slike**

Dok je prikazana slika, pritisnite . Svakim pritiskom na tipku, slika se povećava do 5 puta u odnosu na originalnu veličinu.

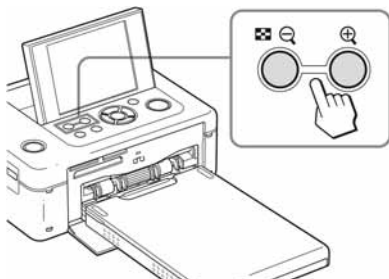

Osnove ispisa

Umetanje memorijske kartice

S naljepnicom okrenuta prema gore, umetnite memorijsku karticu ("Memory Stick", "Memory Stick Duo", CompactFlash karticu, SD Card ili xD-Picture Card) koja sadrži slike koje želite ispisati u odgovarajući utor dok ne klikne pravilno na mjesto. Popis vrsta memorijskih kartica koje možete upotrebljavati s ovim pisačem pogledajte na str. 80 do 82.

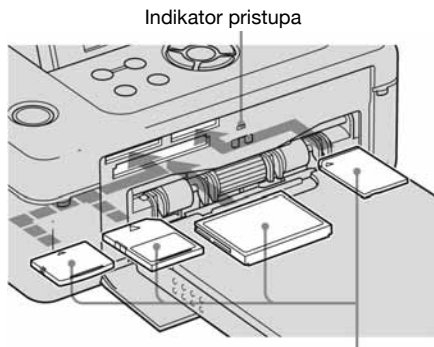

Slijeva nadesno, s naljepnicom okrenutom prema gore: xD-Picture Card, SD Card, CompactFlash kartica ili "Memory Stick" ("Memory Stick Duo")

Za vađenje memorijske kartice

Pažljivo izvadite memorijsku karticu iz utora obrnutim redom od umetanja.

Napomene

- Umetnite samo memorijsku karticu koju želite upotrijebiti za ispis. Ako je umetnuto više memorijskih kartica, prioritet ima kartica koja je umetnuta prva.
- Pisač podržava standardne i manje veličine kartica. Nije potrebno upotrebljavati "Memory Stick Duo" adapter.
- Utor za SD Card/xD-Picture Card automatski prepoznaje vrstu memorijske kartice.
- Kod uporabe memorijske kartice, slijedite upute navedene na str. 80 do 82.

Ispis odabranih slika

U ovom poglavlju se opisuje kako prikazati slike s memorijske kartice ili USB memorije na LCD zaslonu pisača te ispisati odabrane slike (izravan ispis). Postupak ispisa iz USB memorije opisan je na str. 46.

- 1** Pritisnite ⏻ (on/standby) za uključivanje pisača.
Indikator pripravnog stanja se isključuje. Slika pohranjena na memorijsku karticu ili USB memoriju se prikazuje na LCD zaslonu.
- 2** Pritisnite ◀/▶ za prikaz slike koju želite ispisati.
- 3** Podesite broj kopija.
Ako želite ispisati samo jedan primjerak prikazane slike, preskočite ovaj korak i prijedite na sljedeći.
Pritisnite ENTER za prikaz broja primjeraka. Podesite broj primjeraka tipkama Δ/∇ i pritisnite ENTER.

4 Pritisnite PRINT.

Kad tipka PRINT svijetli zeleno, pisač je spreman za ispis. Ispisuje se prikazana slika.

Za ispis više slika

Ponovite korake 2 i 3.

Za promjenu broja primjeraka

Prikažite sliku čiji broj kopija želite promijeniti i pritisnite ENTER za prikaz broja primjeraka. Zatim podesite broj primjeraka tipkama Δ/∇ i pritisnite ENTER.

Ako odaberete "0", ispis se poništava.

Povećanje slike za ispis (Trimming Print)

Pritisnite ⊕ (uvećanje). Slika se može povećati do 5 puta u odnosu na originalnu veličinu.

Pritisnite PRINT za prikaz slike prije ispisa. Nakon toga ponovno pritisnite PRINT za ispis prikazane slike.

Za povratak na izvornu veličinu, pritisnite ⊖ (smanjenje).

Napomene

- Nikad nemojte pomicati ili isključivati pisač dok je ispis u tijeku. Može doći do zapinjanja vrpce s tintom ili papira za ispis. Ako slučajno isključite napajanje, ostavite ladicu s papirom u pisaču i ponovno uključite pisač. Ako papir ostane u pisaču, izvadite ga kad se automatski izbaci i zatim nastavite s ispisom.
- Nemojte vaditi ladicu za papir tijekom ispisa jer može doći do problema u radu.
- Papir izlazi iz pisača nekoliko puta tijekom ispisa. Nemojte ga dodirivati ili izvlačiti dok je ispis u tijeku.
- Ako se pisač zaglavi, pogledajte str. 77.

O tvornički snimljenim slikama

Ako pritisnete ENTER dok ništa nije spojeno na pisač, prikazuju se slike snimljene u pisač. Tvornički snimljene slike možete ispisati ili podešavati.

O odabiru ulaza

Pisač nema preklopku za odabir ulaza. Kad uložite memorijsku karticu ili spojite vanjski uređaj na pisač, automatski se prikazuju slike iz spojenog medija. Ako umetnete više memorijskih kartica ili vanjski uređaj, prioritet ima medij koji je priključen prvi.

Ako uključite pisač dok je u njega umetnuto više medija, pisač prepoznaje medije sljedećim redom: "Memory Stick", CompactFlash karticu, SD Card, xD-Picture Card te zatim vanjski uređaj spojen na PictBridge/EXT INTERFACE priključnicu.

O demo modu

Kad prođe pet sekundi bez memorijske kartice ili spojenog vanjskog uređaja, aktivira se pisač demo mod pisača.

Demo mod se isključuje kad pritisnete bilo koju tipku ili spojite memorijsku karticu ili vanjski uređaj.

Različiti načini ispisa

Rukovanje pomoću tipaka na pisaču

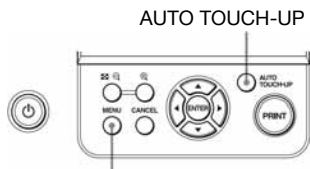

Pritisnite MENU.



1 Edit → str. 21

Možete podešavati veličinu, položaj, nijansu i ostale značajke odabrane slike.

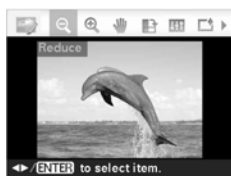

Opcije	Postupci
	Povećanje ili smanjenje veličine slike
	Pomicanje slike
	Rotiranje slike
	Podešavanje kvalitete slike

AUTO TOUCH-UP podešavanje

→ str. 20

Osim Auto Fine Print5 automatskog podešavanja, izvode se sljedeća podešavanja:

- Skin Smoothing
- Exposure Correction (uz uporabu funkcije prepoznavanja lica)
- Focus Correction
- Red-eye Correction

AUTO TOUCH-UP možete koristiti za podešavanje tijekom postupaka iz izbornika Edit ili CreativePrint.

- Pritisnite </> za odabir željene opcije, i zatim pritisnite ENTER.
- Za izlazak iz izbornika, ponovno pritisnite MENU.

Opcije	Postupci
	Dodavanje filtra slici
	Smanjenje efekta crvenih očiju
	Poništenje upravo izvedenog editiranja i resetiranje slike na stanje prije editiranja
	Pohrana editirane slike
	Kod pritiska tipke AUTO TOUCH-UP, automatski se podešava ekspozicija i izoštrenost, te se izvodi korekcija efekta crvenih očiju i sl.
	Ispis editirane slike
	Izlazak iz izbornika Edit

2 CreativePrint ➔ str. 26

Možete kreirati kalendar, fotografije za dokumente ili druge oblike ispisa.

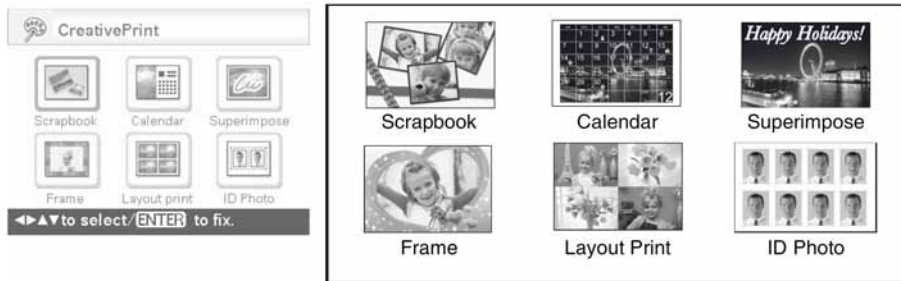

3 Batch Print ➔ str. 33



Možete odabrati načine ispisa "Index Print", "DPOF Print" i "Print All".



Index Print

4 Slideshow ➔ str. 34



Možete izvoditi slideshow slika pohranjenih na memorijsku karticu ili vanjski uređaj. Možete također izvoditi slideshow "CreativePrint" otisaka.

5 Print setup



➔ str. 38

6 Display/Printer setup



➔ str. 41

7 File operation ➔ str. 35

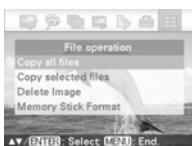

- Kopiranje slika između memorijskih kartica
- Brisanje slike
- Formatiranje "Memory Stick" kartice

Automatska korekcija fotografija s greškom (AUTO TOUCH-UP)

1 Prikazite sliku koju želite korigirati i zatim pritisnite AUTO TOUCH-UP. Započinje podešavanje odabrane slike. Rezultat postupka se prikazuje na zaslonu. Kad pisač prepozna ljudsko lice, ono je prikazano u okviru tijekom podešavanja.



Za precizniju provjeru rezultata podešavanja:

Pritisnite  za uvećanje slike. (Slika se neće otisnuti uvećana.)



Za ponovni prikaz originalne slike (prije korekcije)

Pritisnite AUTO TOUCH-UP. Za prikaz obrađene slike, ponovo pritisnite AUTO TOUCH-UP.

Ako ste podesili broj kopija za više slika

Podešavaju se sve slike s podešenim brojem kopija. Za prikaz ostalih slika, pritisnite /.

Za promjenu broja primjeraka

Pritisnite ENTER za prikaz broja primjeraka. Zatim podesite broj primjeraka tipkama / i pritisnite ENTER.

2 Pritisnite PRINT.

Započinje ispis korigirane slike.

Savjet

Korekcija se vrši samo na slici koja se ispisuje. Originalna slika se neće korigirati.

Napomene

- Nakon AUTO TOUCH-UP podešavanja, ne možete otisnuti dio slike uvećan pritiskom na .
- Ovisno o slici, uređaj možda neće automatski prepoznati lice. Ako se svjetlina lica ne podesi pravilno, odaberite "Adjust" u izborniku Edit za ručno podešavanje svjetline (str. 22).
- Ovisno o slici, uređaj možda neće ispraviti nejasnu sliku. U tom slučaju, koristite funkciju "Sharpness" iz opcije Adjust u izborniku Edit kako biste ručno podesili oštrinu (str. 22).
- Korekcija izoštrivosti ne primjenjuje se učinkovito na zamućenja nastala potresanjem fotoaparata.
- Ovisno o slici, uređaj možda neće ispraviti efekt crvenih očiju. U tom slučaju izvedite ručno ispravljanje efekta crvenih očiju (str. 24).

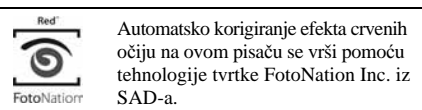





SILKYPPIX[®]

"Skin Smoothing" funkcija korekcije tonova kože na ovom fotookviru koristi tehnologiju tvrtke Ichikawa Soft Laboratory.

Editiranje slike

Povećanje i smanjenje veličine slike

- 1 U izborniku  Edit (str. 18), pritisnite </> za odabir  (Enlarge) za povećanje slike ili  (Reduce) za smanjenje slike te zatim pritisnite ENTER.

Svakim pritiskom na tipku, slika se povećava ili smanjuje. Također možete upotrijebiti tipku  (povećanje) ili  (smanjenje) za povećanje ili smanjenje slike:

 : povećanje do 200%

 : smanjenje do 60%

Napomena

Ovisno o početnoj veličini slike, kvaliteta slike može se smanjiti kod povećavanja slike.



Pomicanje slike

- 1 U izborniku  Edit (str. 18), pritisnite </> za odabir  (Move) i pritisnite ENTER.

Indikatori </>/Δ/∇ se prikazuju lijevo/desno/gore/dolje od slike te se slika može pomicati.

- 2 Pritisnite </>/Δ/∇ za pomicanje slike.
- 3 Pritisnite ENTER.
Slika ostaje u odabranom položaju.
- 4 Pritisnite PRINT.



Rotiranje slike

- 1 U izborniku  Edit (str. 18), pritisnite </> za odabir  (Rotate) i zatim pritisnite ENTER.
Prikazuje se izbornik Rotate.



- 2 Pritisnite Δ/∇ za odabir smjera rotiranja slike i zatim pritisnite ENTER.
 - Rotate 90 Clockwise: Svakim pritiskom tipke ENTER, slika se rotira 90° udesno.
 - Rotate 90 Counterclockwise: Svakim pritiskom tipke ENTER, slika se rotira 90° ulijevo.
- 3 Pritisnite PRINT.

☰ Podešavanje slike

- 1 U izborniku  Edit (str. 18), pritisnite </> za odabir  (Adjust) i zatim pritisnite ENTER. Prikazuje se izbornik Adjust.
- 2 Pritisnite Δ/▽ za odabir željene postavke i zatim pritisnite ENTER. Prikazuje se izbornik za podešavanje pomoću odabranog alata.

Kad se odabere "Brightness"

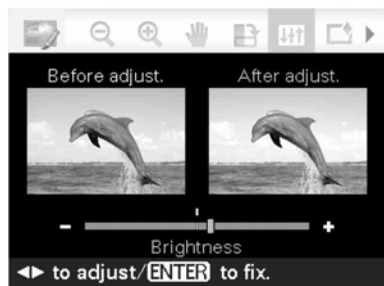



Pritisnite </> za podešavanje slike dok pratite, primjerice, promjenu svjetline.

Slika od prije korekcije se prikaže slijeva, a korigirana slika zdesna.

- **Brightness:** Pritisnite ▷ za svjetliju ili < for tamniju sliku.
 - **Tint:** Pritisnite ▷ za naglašavanje zelenih nijansi ili < za crvenije nijanse.
 - **Saturation:** Pritisnite ▷ za dublje ili < za svjetlije boje.
 - **Sharpness:** Pritisnite ▷ za izoštravanje obrisa ili < za njihovo resetiranje.
- 3 Pritisnite ENTER. Podešavanje je izvršeno.
 - 4 Pritisnite PRINT.

Dodavanje posebnog filtra slici

- 1 U izborniku  Edit (str. 18), pritisnite </> za odabir  (Filter) i zatim pritisnite ENTER. Prikazuje se izbornik Filter.

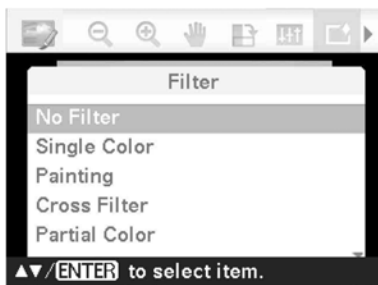

- 2 Pritisnite Δ/▽ za odabir filtra koji želite dodati slici.
 - **No Filter:** Slici se ne dodaje nikakav poseban filter (tvorničko podešenje).
 - **Single Color:** Mijenja sve boje osim odabrane u sivu skalu.
 - **Painting:** Fotografija izgleda kao naslikana.

SILKYPIX®

"Painting" filter pisača koristi tehnologiju tvrtke Ichikawa Soft Laboratory.

- **Cross Filter:** Dodaje efekt zvjezdanog sjaja izvoru svjetla za ispis slike s dojmom blještavila.
- **Partial Color:** Čini okolinu objekta crno-bijelom kako bi se naglasio objekt u središtu.
- **Sepia:** Mijenja sliku kako bi izgledala kao stara fotografija izbljedenih boja.
- **Monochrome:** Mijenja sliku u crno-bijelu.

- **Fish-eye:** Slika izgleda kao fotografija snimljena uporabom objektivna riblje oko.

3 Pritisnite ENTER.
Filtar se primjenjuje.

Ako ste odabrali "Cross Filter", "Painting" ili "Single Color", prikaže se izbornik za podešavanje. Prijedite na sljedeći korak.

4 Podesite razinu i raspon.

■ Cross Filter

- ① Odaberite "Level" pomoću Δ/∇ i pritisnite ENTER, podesite razinu pomoću Δ/∇ i zatim pritisnite ENTER. Što veću razinu podesite, izvori svjetla će izgledati blješavije.
- ② Odaberite "Length" pomoću Δ/∇ i pritisnite ENTER, podesite duljinu svjetla pomoću Δ/∇ i zatim pritisnite ENTER.

■ Painting

Pritisnite Δ/∇ za podešavanje duljine linije i zatim pritisnite ENTER.

■ Single Color

Za odabir boje među određenima

Pritisnite $\triangleleft/\triangleright$ za odabir boje koju želite zadržati i zatim pritisnite ENTER.



Slika postaje crno-bijela uz zadržavanje odabrane boje.

Za odabir boje iz fotografije

- ① Pritisnite Δ/∇ za odabir "Select a favorite color.", zatim pritisnite ENTER.
Slika se prikazuje s alatom za odabir boje.
- ② Pritisnite $\triangleleft/\triangleright/\Delta/\nabla$ za određivanje dijela koji sadrži željenu boju, zatim pritisnite ENTER.



- ③ Pritisnite $\triangleleft/\triangleright$ za određivanje raspona odabrane boje.



- ④ Pritisnite ENTER za podešavanje boje i raspona.
Slika postaje crno-bijela uz zadržavanje odabrane boje.

5 Pritisnite PRINT.

Savjet



Za ponavljanje navedenih postupaka, odaberite "No Filter" i zatim ponovno izvedite postupke.

Korekcija crvenih očiju

Kad pritiskom tipke AUTO TOUCH-UP ne možete smanjiti efekt crvenih očiju na objektu snimljenom s bljeskalicom, možete sliku podesiti ručno.

Napomena

Izvedete li dodatno editiranje, poput uvećavanja ili smanjivanja slike, rotiranja ili pomicanja nakon korekcije crvenih očiju, korekcija možda neće imati učinka. Izvedite korekciju crvenih očiju nakon postupaka editiranja.

- 1 U izborniku  Edit (str. 18) pritisnite \langle / \rangle za odabir  (Red-eye Correction) i zatim pritisnite ENTER. Na slici se prikaže okvir za podešavanje, koji označava raspon za korekciju crvenih očiju.



- 2 Podesite položaj i veličinu okvira za podešavanje.



Izvedite korekciju odvojeno za desno i lijevo oko.

■ Pomicanje okvira za podešavanje



- ① Pritisnite \langle / \rangle za odabir  (pomicanje) i pritisnite ENTER.
- ② Pomaknite okvir pomoću $\langle / \rangle / \Delta / \nabla$. Okvir se pomiče u odabranom smjeru.

- ③ Pritisnite ENTER.
Okvir se zadrži u tekućem položaju.

■ Promjena veličine okvira za podešavanje



Pritisnite \langle / \rangle za odabir  (Enlarge) ili  (Reduce) i pritisnite ENTER.

Svakim pritiskom tipke ENTER, okvir se povećava ili smanjuje.

Okvir možete također povećavati ili smanjivati pritiskom tipaka  (uvećanje) ili  (smanjenje) na pisaču.

Savjet

Okvir za podešavanje uvećajte 2 do 7 puta u odnosu na veličinu oka.

- 3 Pritisnite \langle / \rangle za odabir  i pritisnite ENTER.
Raspon korekcije crvenih očiju je uvećan.
- 4 Pritisnite ENTER.
Podešavanje se primjenjuje.
Prikazuje se izbornik Red-eye correction.
Za korekciju efekta za druge oči, ponovite korake 2 – 4.
- 5 Pritisnite \langle / \rangle za odabir  i pritisnite ENTER.
Izbornik Edit je prikazan ponovno.
- 6 Pritisnite PRINT.

Za resetiranje podešenja

Pritisnite CANCEL u koraku 5 umjesto ENTER.

Ispis editirane slike

- 1** Pritisnite PRINT.
Prikazuje se broj kopija za ispis.
- 2** Podesite broj kopija.
 - Za povećanje broja kopija jednu po jednu, pritisnite Δ više puta.
 - Za smanjenje broja kopija jednu po jednu, pritisnite ∇ više puta.
 - Za resetiranje broja kopija na 1, pritisnite ∇ duže od 2 sekunde.
- 3** Pritisnite ENTER.

Pohrana editirane slike

- 1** Odaberite  (Save) i zatim pritisnite ENTER.
Pojavi se dijaloški okvir za određivanje odredišne mape.
- 2** Odaberite odredište za pohranu slike.
Pritisnite Δ/∇ za odabir "Memory Stick", "CompactFlash", "SD Card", "xD-Picture Card" ili "External Device" i pritisnite ENTER.

Savjet

Kad odaberete "External Device", može se prikazati dijaloški okvir za odabir medija. Odaberite odredišni medij prema uputama na zaslonu.

Pojavi se dijaloški okvir za podešavanje datuma. Možete pohraniti podešeni datum sa slikom.

- 3** Podesite datum.
Pritisnite $\triangleleft/\triangleright$ za odabir opcije (dan, mjesec i godina) i pritisnite Δ/∇ za odabir broja, zatim pritisnite ENTER.

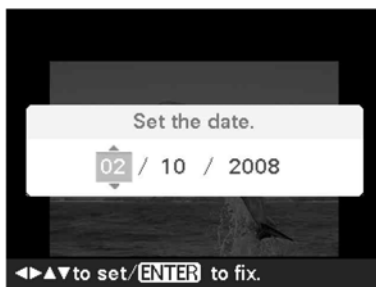

Slika obrađena pomoću izbornika Edit ili CreativePrint pohrani se kao nova slika. Prikazuje se dijaloški okvir za određivanje novog broja slike (broj mape-broj datoteke).

Savjet

Izvorna slika se neće izbrisati.

- 4** Pritisnite ENTER.

Napomene

- Dok se slika pohranjuje, nemojte isključivati pislač ili odpajati memorijsku karticu ili vanjski uređaj s pisalca. Pislač, memorijska kartica, USB kartica ili vanjski uređaj se mogu oštetiti ili se mogu izgubiti podaci.
- Ne možete pohraniti tvornički snimljene slike.

Izbornik "CreativePrint"

Uporaba izbornika CreativePrint

Napomena

Ovisno o veličini papira za ispis, predložci raspoloživi za odabir se mogu razlikovati. Za određivanje predložka, odaberite odgovarajuću vrpcu s tintom i papir za ispis unaprijed. Zatim odaberite predložak za podešenu veličinu.

Za poništenje postupka u tijeku

Pritisnite CANCEL. Prikazuje se prozor prethodnog koraka. Ovisno o koraku, možda nećete moći poništiti postupak.

Za izlazak iz izbornika CreativePrint



- Pritisnite MENU tijekom postupka i odaberite "CreativePrint Complete".
- U prikazu slike, pritisnite </>/Δ/∇ za odabir  i pritisnite ENTER.

Može se prikazati dijaloški okvir za pohranu slike (str. 25).

Savjet

Možete pritisnuti MENU dok se izvodi CreativePrint i podesiti dio opcija izbornika Print setup.

Izrada spomenara

- 1** U izborniku  CreativePrint (str. 19) pritisnite </>/Δ/∇ za odabir  "Scrapbook", zatim pritisnite ENTER.
Prikazuje se prozor za odabir teme.
- 2** Pritisnite </>/Δ/∇ za odabir željene teme, zatim pritisnite ENTER.
Prikazuje se prozor za odabir predložka odabrane teme.

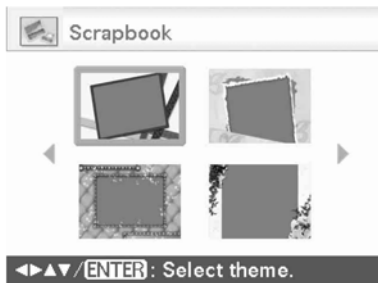

- 3** Pritisnite </>/Δ/∇ za odabir željenog predložka, zatim pritisnite ENTER.
Prikazuje se pregled odabranog predložka.
- 4** Odaberite sliku.
Kad odaberete predložak s više slika, ponovite sljedeći postupak za odabir područja za svaku sliku.

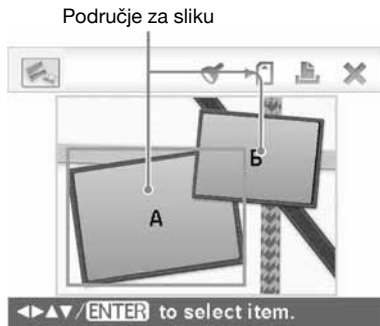

① Pritisnite <⏪/>/Δ/∇ za odabir jednog područja za sliku, zatim pritisnite ENTER.

Aktivira se indeksni prikaz.

② Pritisnite <⏪/>/Δ/∇ za odabir željene slike, zatim pritisnite ENTER.

Prikazuje se prozor za podešavanje slike.

5 Podesite veličinu, položaj ili druge opcije odabrane slike.

Pritisnite <⏪/> za odabir željene opcije za podešavanje, zatim pritisnite ENTER.



Opcije	Postupci
⊕ / ⊖	Povećava ili smanjuje sliku ako se pritisnu tipke na pisaču
🖐️	Pomaknite sliku pomoću <⏪/>/Δ/∇, i zatim pritisnite ENTER.
📄	Svakim pritiskom tipke ENTER, slika se rotira 90° udesno.
🖼️	Automatski podešava fotografije s problemima poput pozadinskog osvjetljenja, slabe izoštrenosti ili efekta crvenih očiju, kad se pritisne tipka na pisaču.(str. 20)

6 Pritisnite <⏪/> za odabir **OK**. i pritisnite ENTER.

Odabrana slika se dodaje u područje za sliku.

Za dodavanje pečata, pogledajte "Dodavanje pečata" na str. 31.

7 Pritisnite PRINT.

Za pohranu slike, pogledajte str. 25.

Izrada kalendara

1 U izborniku CreativePrint (str. 19) pritisnite <⏪/>/Δ/∇ za odabir "Calendar", zatim pritisnite ENTER. Prikazuje se prozor za odabir predložka kalendara.

2 Pritisnite <⏪/>/Δ/∇ za odabir željenog predložka, i zatim pritisnite ENTER.

Prikazuje se pregled odabranog predložka.



Savjet

Područje za sliku ili kalendar možete odabrati i podesiti bilo kojim redoslijedom.

3 Odaberite sliku.

Kad odaberete predložak s više slika, odaberite sliku za svako područje. Za postupak odabira slike, pogledajte korak 4 na str. 26. Kad odaberete slike, prikaže se prozor za podešavanje slike.

4 Podesite sliku.

Za postupak podešavanja slike, pogledajte korak 5 na str. 27. Kad podesite sliku, ona se dodaje u područje za sliku.



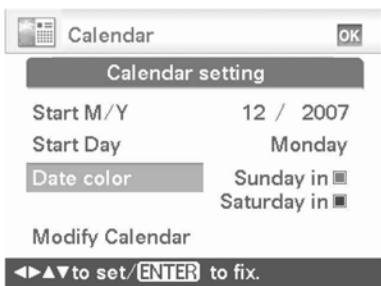

5 Podesite kalendar.

- 1 Pritisnite $\triangleleft/\triangleright/\triangle/\nabla$ za odabir područja za kalendar i pritisnite ENTER. Prikazuje se prozor za podešavanje kalendara.

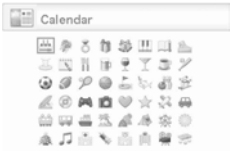

- 2 Pritisnite \triangle/∇ za odabir opcije koju želite podesiti, i zatim pritisnite ENTER.

Opcija	Podešenja/Postupci
Start Y/M	Podesite prvi mjesec i godinu za početak kalendara. Pritisnite $\triangleleft/\triangleright$ za odabir mjeseca ili godine i pritisnite \triangle/∇ za podešavanje broja. Pritisnite ENTER.
Start Day	Podesite dan u tjednu (smješten krajnje lijevo u kalendaru). Pritisnite \triangle/∇ za odabir "Sunday" ili "Monday". Zatim pritisnite ENTER.

Opcija	Podešenja/Postupci
Date color	Podesite boju za nedjelju (Sunday) i subotu (Saturday). Pritisnite $\triangleleft/\triangleright$ i zatim \triangle/∇ za odabir željene boje za Sunday i Saturday. Zatim pritisnite ENTER.
Modify Calendar	<p>Možete dodati pečat ili željenu boju na odgovarajući dan u kalendaru.</p> <p>Kod dodavanja pečata (primjer)</p> <ol style="list-style-type: none">1 Pritisnite $\triangleleft/\triangleright$ za odabir  (Stamp) i pritisnite ENTER. Prikazuje se prozor za odabir pečata.2 Pritisnite $\triangleleft/\triangleright/\triangle/\nabla$ za odabir željenog pečata i pritisnite ENTER.  Prikazuje se kalendar.3 Pritisnite $\triangleleft/\triangleright/\triangle/\nabla$ za odabir željenog datuma za dodavanje pečata i pritisnite ENTER. 4 Pritisnite \triangle/∇ za odabir  i pritisnite ENTER. Za izlazak iz Modify Calendar i povratak na prozor Calendar setting, pritisnite $\triangleleft/\triangleright$ za odabir  i pritisnite ENTER. Na sličan način možete podesiti "Date color".

Kalendar je prikazan u području za kalendar.
Za dodavanje pečata, pogledajte
"Dodavanje pečata" na str. 31.

6 Pritisnite PRINT.

Za pohranu slike, pogledajte str. 25.

Napomena

Praznici na kalendaru temelje se na onima iz 2007.
Kad ima promjena u praznicima, promijenite njihove
boje ručno.

Dodavanje poruke na sliku

Savjet

Ako želite dodati rukom pisani tekst ili ilustraciju,
nacrtajte ih crnim flomasterom na bijeli papir,
snimite digitalnim fotoaparatom i pohranite na
memorijsku karticu.

1 U izborniku CreativePrint (str. 19), pritisnite $\langle \! / \! \rangle / \Delta / \nabla$ za odabir "Superimpose", zatim pritisnite ENTER.

Prikazuje se prozor za odabir pozadinske
slike.

2 Odaberite sliku za pozadinu.

- 1 Pritisnite $\langle \! / \! \rangle / \Delta / \nabla$ za odabir slike za
pozadinu, zatim pritisnite ENTER.
Prikazuje se prozor za podešavanje
slike. Za postupak podešavanja slike
pogledajte korak 5 na str. 27.
- 2 Pritisnite $\langle \! / \! \rangle$ za odabir  i zatim
pritisnite ENTER.
Prikazuje se prozor za pregled slike.

3 Dodajte ručno pisanu ili standardnu poruku preko slike odabrane za pozadinu.

■ Dodavanje ručno pisane poruke

- 1 Pritisnite $\langle \! / \! \rangle$ za odabir  (Handwritten
message), zatim pritisnite ENTER.



Prikazuje se prozor za odabir slike koja
će se dodati.

- 2 Pritisnite $\langle \! / \! \rangle / \Delta / \nabla$ za odabir slike koju
želite dodati i pritisnite ENTER. Oda-
berite sliku koja sadrži ručno pisanu
poruku ili ilustraciju koju ste unaprijed
pripremili.
Prikazuje se kursor za "izrezivanje"
slike.



- 3 Kad ne želite "izrezati" poruku,
pritisnite ENTER.

Za određivanje "izrezanog" dijela

Pritisnite </>/Δ/▽ za odabir  alata za "izrezivanje", i pritisnite ENTER.

Pritisnite </>/Δ/▽ za pomicanje kursora na mjesto koje želite odrediti kao početnu točku željenog isječka i pritisnite ENTER. Ponovite isti postupak kako biste odredili završnu točku isječka.

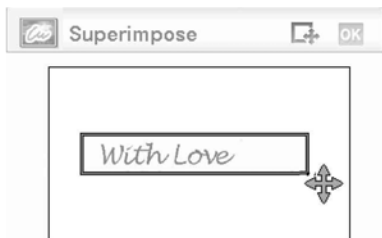

◀▶▲▼/ENTER: Decide end point.

Prikazuje se prozor za odabir boje.

- ④ Pritisnite </>/Δ/▽ za odabir željene boje i zatim pritisnite ENTER.

Prikazuje se prozor za podešavanje dodane slike.

Za postupak podešavanja slike, pogledajte korak 5 na str. 27.

- ⑤ Pritisnite </> za odabir  i pritisnite ENTER.

Prikazuje se pregled odabrane slike dodane na pozadinsku sliku.

■ Dodavanje standardne poruke

- ① Pritisnite </> za odabir  (Standard format message), zatim pritisnite ENTER.

Prikazuje se prozor za odabir standardne poruke.



- ② Pritisnite Δ/▽ za odabir željene poruke i pritisnite ENTER.

Prikazuje se prozor za odabir boje.



- ③ Pritisnite </>/Δ/▽ za odabir željene boje i zatim pritisnite ENTER.

Prikazuje se prozor za podešavanje poruke. Za postupak podešavanja slike, pogledajte korak 5 na str. 27.

- ④ Pritisnite </> za odabir  i pritisnite ENTER.

Prikazuje se pregled poruke dodane na pozadinsku sliku.

■ Dodavanje pečata

- 1 Pritisnite </> za odabir  (Stamp), zatim pritisnite ENTER.
Prikazuje se prozor za odabir pečata.
- 2 Pritisnite </>/Δ/▽ za odabir željenog pečata i pritisnite ENTER.
Prikazuje se prozor za podešavanje pečata. Za postupak podešavanja slike, pogledajte korak 5 na str. 27.
- 3 Pritisnite </> za odabir  i pritisnite ENTER.
Prikazuje se pregled pečata dodanog na pozadinsku sliku.



Za dodavanje više pečata

Ponovite korake ② i ③.



4 Pritisnite PRINT.

Za pohranu slike, pogledajte str. 25.

Za dodavanje više rukom pisanih znakova ili standardnih poruke

Pritisnite </> za odabir  (Handwritten message) ili  (Standard format message) i ponovite korak 3.



Dodavanje okvira

- 1 U izborniku  CreativePrint (str. 19), pritisnite </>/Δ/▽ za odabir  "Frame", zatim pritisnite ENTER.
Prikazuju se Frame predlošci.



- 2 Pritisnite </>/Δ/▽ za odabir željenog okvira, zatim pritisnite ENTER.
Aktivira se indeksni prikaz.
- 3 Pritisnite </>/Δ/▽ za odabir željene slike, zatim pritisnite ENTER.
Prikazuje se prozor za podešavanje slike. Za postupak podešavanja slike, pogledajte korak 5 na str. 27.
- 4 Pritisnite </> za odabir  i pritisnite ENTER.
Odabrana slika se prikazuje s odabranim okvirom.
- 5 Pritisnite PRINT.
Za dodavanje pečata, pogledajte "Dodavanje pečata" na str. 31.

Izrada kombiniranih slika

- 1 U izborniku  CreativePrint (str. 19), pritisnite $\triangleleft/\triangleright/\triangle/\nabla$ za odabir  "Layout Print", zatim pritisnite ENTER.

Prikazuju se Layout Print predloži.

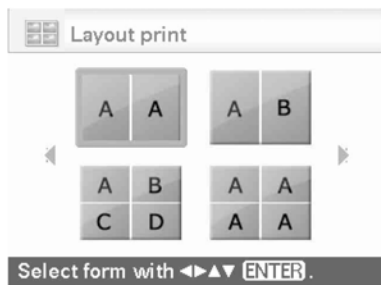

- 2 Pritisnite $\triangleleft/\triangleright/\triangle/\nabla$ za odabir željenog predložka, zatim pritisnite ENTER.
Prikazuje se odabrani predložak.
- 3 Odaberite sliku.
Kad odaberete predložak s više slika, odaberite slike za svako područje. Za postupak odabira slike, pogledajte korak 4 na str. 26. Kad odaberete slike, prikazuje se prozor za podešavanje slika.
- 4 Podesite sliku.
Za postupak podešavanja slike, pogledajte korak 5 na str. 27. Kad podesite sliku, ona se dodaje u područje za sliku. Za dodavanje pečata, pogledajte "Dodavanje pečata" na str. 31.
- 5 Pritisnite PRINT.

Izrada slika za dokumente

- 1 U izborniku  CreativePrint (str. 19), pritisnite $\triangleleft/\triangleright/\triangle/\nabla$ za odabir "ID Photo" i zatim pritisnite ENTER. Prikazuje se izbornik za podešavanje visine i širine slike za dokumente.

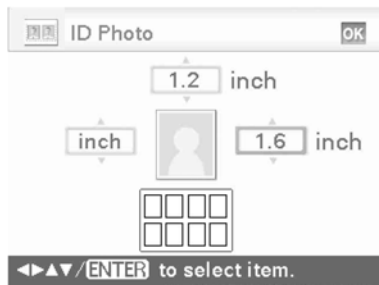



Savjet

Možete podesiti maksimalnu veličinu od 7 (širina) x 9 (visina) cm.

- 2 Pritisnite $\triangleleft/\triangleright/\triangle/\nabla$ za odabir opcije koju želite podesiti i zatim pritisnite ENTER.
 - Odabir jedinice: Odaberite okvir s tekстом lijevo od okvira. Možete odabrati "cm" ili "inch".
 - Odabir visine: Odaberite brojčani okvir desno od slike.
 - Odabir širine: Odaberite brojčani okvir iznad slike.
- 3 Pritisnite \triangle/∇ za podešavanje veličine i zatim pritisnite ENTER.
- 4 Ako želite podesiti drugu veličinu, ponovite korake 2 i 3.
- 5 Pritisnite $\triangleleft/\triangleright/\triangle/\nabla$ za odabir  i pritisnite ENTER.
Prikazuje se prozor za odabir slike.

- 6** Pritisnite </>/Δ/▽ za odabir željene slike i zatim pritisnite ENTER. Prikazuje se prozor za odabir položaja slike. Možete također podesiti sljedeće opcije.

Opcije	Postupci
	Podešavanje kvalitete slike (str. 22)
	Prikaz prozora za korekciju crvenih očiju (str. 24)
	Pretvaranje slika u boji u crno-bijele (str. 22)

Za podešavanje pogledajte korak 5 na str. 27.

- 7** Pritisnite </> za odabir **OK** i pritisnite ENTER.
- 8** Pritisnite PRINT.

Napomena

Ovako izrađena slika možda se neće moći upotrijebiti za izradu osobne iskaznice ili putovnice. Raspitajte se o zahtjevima za slike za navedene svrhe prije predavanja zamolbe za izradu osobne iskaznice ili putovnice.

Ispis skupine slika (Index Print/DPOF Print/Print All)

• Index Print

Možete ispisati listu (indeks) svih slika iz memorijske kartice ili vanjskog uređaja te tako brzo provjeriti sadržaj odabranog medija. Broj slika koje se mogu prikazati na jednom listu će se izračunati automatski. Slike se na listu ispisuju s razmakom.



• Print All

Možete odjednom ispisati sve slike pohranjene na memorijsku karticu ili USB memoriju.

• DPOF Print

Slike označene oznakom DPOF (Digital Print Order Format) za ispis se prikazuju s oznakom za ispis () kod pregleda. Možete odjednom ispisati te slike. Slike se ispisuju u podešenom broju kopija redom kojim su prikazane.

Napomene

- Postupak odabira slika za ispis potražite u uputama za uporabu digitalnog fotoaparata.
- Neki modeli digitalnih fotoaparata ne podržavaju DPOF funkciju ili pisač možda ne podržava neke od funkcija digitalnog fotoaparata.

1 U glavnom izborniku odaberite  (Batch Print) i zatim pritisnite ENTER.

Prikazuje se izbornik Batch Print.

2 Pritisnite Δ/∇ za odabir "Index Print", "DPOF Print" ili "Print All" i zatim pritisnite ENTER.

Prikazuje se izbornik za potvrđivanje.

Napomena

Ako nema slika s DPOF oznakom kad odaberete "DPOF Print", prikazuje se poruka pogreške.

3 Tipkama $\triangleleft/\triangleright$ odaberite "Yes" za pokretanje ispisa ili "No" za poništenje ispisa, i zatim pritisnite ENTER.

Ispis započinje kad pritisnete "Yes".

Prikaz prezentacije (slideshow)

Slideshow prikaz

1 U glavnom izborniku pritisnite $\triangleleft/\triangleright$ za odabir  (Slideshow) i zatim pritisnite ENTER.

Prikazuje se izbornik Slideshow.

2 Pritisnite Δ/∇ za odabir "Switch", i zatim pritisnite ENTER.

Prikazuje se prozor za odabir načina izmjene slika.

Opcije	Postupci
Manual	Pritisnite $\triangleleft/\triangleright$ za izmjenu slika.
Auto1 Simple	Slike se prikazuju automatski jedna za drugom redoslijedom iz indeksnog prikaza.
Auto2 Creative*	"CreativePrint" slike ili editirane slike s filtrima se prikazuju automatski, slučajnim redoslijedom.

*: Tvornička podešenja

3 Pritisnite Δ/∇ za odabir "Execute" i pritisnite ENTER.

Slideshow započinje.

Rezerviranje ispisa

Tijekom slideshova, pritisnite ENTER i prikazana slika će se rezervirati za ispis. Ako ste odabrali "Auto2 Creative" opciju izmjene, ne možete rezervirati slike za ispis.

Za zaustavljanje slideshova

Pritisnite CANCEL.

Napomena

Ovisno o slici, pisaču može trebati određeno vrijeme za njen prikaz.

Ispis

Tijekom slideshova, pritisnite PRINT. Pojavit će se prikaz za pregled tekuće slike. Kad je neka slika rezervirana za ispis, možete provjeriti kako će izgledati ispis pritiskom na </>. Pritisnite PRINT ponovno kako bi započeo ispis. Nakon dovršetka ispisa, nastavlja se slideshow.

Postupci s datotekama

Kopiranje slika

Možete kopirati slike s memorijske kartice na drugu memorijsku karticu ili vanjski uređaj spojen na PictBridge/EXT INTERFACE priključnicu.

- 1** U glavnom izborniku pritisnite </> za odabir  (File operation) i zatim pritisnite ENTER.
Prikazuje se izbornik File operation (str. 19).
- 2** Pritisnite Δ/∇ za odabir "Copy all files" ili "Copy selected files" i pritisnite ENTER.
 - Ako ste odabrali "Copy all files", prijedite na korak 5.
 - Ako ste odabrali "Copy selected files", aktivira se indeksni prikaz memorijske kartice ili vanjskog uređaja.
- 3** Pritisnite </>/Δ/∇ za odabir željene slike i pritisnite ENTER.
Za kopiranje više slika, ponovite ovaj korak.
Za poništenje odabira
Pritisnite </>/Δ/∇ za odabir slika koje želite poništiti i pritisnite ENTER ponovno.
- 4** Pritisnite MENU.
Prikazuje se dijaloški okvir za odabir odredišta.

- 5** Pritisnite Δ/∇ za odabir "Memory Stick", "CompactFlash", "SD Card", "xD-Picture Card" ili "External Device" i pritisnite ENTER.

Savjet

Kad odaberete "External Device", može se pojaviti dijaloški okvir za odabir medija. Odaberite određeni medij prema uputama na zaslonu.

Napomena

Ne možete kopirati sliku na istu memorijsku karticu ili vanjski uređaj koji sadrže sliku koju želite kopirati.

- 6** Pritisnite Δ/∇ za odabir željene mape i pritisnite ENTER.
Odabrane slike se kopiraju u određenu mapu.

Savjeti

- Možete odabrati broj mape odredišta. Ako na određenu nema takve datoteke, kreira se nova mapa.
- Za izlazak iz izbornika File operation tijekom postupka, pritisnite CANCEL.

Napomena

Kod kopiranja slika, nemojte isključivati pisač ili vaditi memorijsku karticu ili vanjski uređaj iz pisača. Pisač, memorijska kartica ili USB vanjski uređaj bi se mogli oštetiti ili se mogu izgubiti podaci.

Brisanje odabranih slika

Možete odabrati i izbrisati slike pohranjene na memorijsku karticu.

- 1** U glavnom izborniku pritisnite \langle/\rangle za odabir File operation i zatim pritisnite ENTER.
Prikazuje se izbornik File operation (str. 19).
- 2** Pritisnite Δ/∇ za odabir "Delete Image" i pritisnite ENTER.
Aktivira se indeksni prikaz.

Ikona brisanja



- 3** Pritisnite $\langle/\rangle/\Delta/\nabla$ za premještanje ikone brisanja na sliku koju želite izbrisati, zatim pritisnite ENTER.
Za brisanje više slika, ponovite ovaj korak.

Za poništenje odabira

Pritisnite $\langle/\rangle/\Delta/\nabla$ za odabir slika koje želite poništiti i pritisnite ENTER ponovno.

- 4** Pritisnite MENU.
Prikazuje se dijaloški okvir za potvrdu.
- 5** Pritisnite \langle/\rangle za odabir "OK" i pritisnite ENTER.
Odabrane slike se brišu.

Savjet

Za izlazak iz izbornika File operation, pritisnite CANCEL.

Napomene

- Tijekom brisanja, nemojte isključivati pisac ili vaditi memorijsku karticu. Pisač ili memorijska kartica se mogu oštetiti, ili se mogu izgubiti podaci.
- Slika koja se jednom izbriše, ne može se više vratiti.
- Kad izbrišete sliku s oznakom pridružene datoteke (📎), također će se izbrisati pridružen videozapis ili e-mail datoteka.
- Ne možete izbrisati zaštićenu sliku s oznakom zaštite (🔒) ili DPOF oznakom za ispis (🖨️). Njih možete izbrisati na digitalnom fotoaparatu. Podrobnosti potražite u uputama za uporabu fotoaparata.

Formatiranje "Memory Stick" kartice

Možete formatirati "Memory Stick".

- 1** U glavnom izborniku pritisnite $\triangleleft/\triangleright$ za odabir  (File operation) i zatim pritisnite ENTER. Prikazuje se izbornik File operation (str. 19).
- 2** Pritisnite \triangle/∇ za odabir "Memory Stick Format" i pritisnite ENTER. Prikazuje se dijaloški okvir za potvrdu.
- 3** Pritisnite $\triangleleft/\triangleright$ za odabir "OK" i pritisnite ENTER. "Memory Stick" se formatira.

Napomene

- Formatiranjem "Memory Stick" kartice, brišu se svi podaci na njoj.
- Tijekom formatiranja nemojte isključivati pisac ili vaditi memorijsku karticu jer tako možete oštetiti pisac, memorijsku karticu ili izgubiti slikovne podatke.
- Nije moguće formatirati druge memorijske kartice osim "Memory Stick" ili vanjskog uređaja kao što je USB memorija.

Promjena podešenja ispisa (Print setup)

- 1 U glavnom izborniku pritisnite $\triangleleft/\triangleright$ za odabir  (Print setup) i zatim pritisnite ENTER.
Prikazuje se izbornik Print setup.

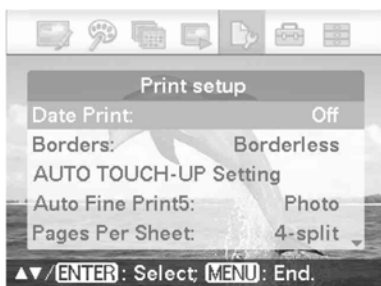

Napomena

Tijekom "CreativePrint" postupaka, ne možete odabrati opcije osim za "Color Setting". (Opcije za podešavanje koje se ne mogu odabrati ili mijenjati prikazane su sivo.)

- 2 Pritisnite \triangle/∇ za odabir željene opcije podešenja i pritisnite ENTER.
Prikazuje se izbornik za podešavanje odabrane opcije.
- 3 Pritisnite \triangle/∇ za odabir željenog podešenja i pritisnite ENTER.
Podešenje se primjenjuje.

Savjet

Za izlazak iz izbornika Print setup, pritisnite MENU.

Opcija	Podešenje	Sadržaj
Date Print	Date/Time, Date	Ispis datuma i vremena snimanja sa slikom kad je slika datoteka snimljena u DCF (Design rule for Camera File system) formatu te su datum i vrijeme snimanja pohranjeni kao dio informacija o snimanju. Možete odabrati "Date" ili "Date/Time". Kad je slika editirana na pisaču, ispisuje se datum i vrijeme pohrane editirane slike.
	Off*	Ispis slike bez datuma i vremena.
Borders	Pattern 1/Pattern 2	Ispis slike s obrubom oko nje. Za ispis slike bez rezanja, odaberite "Pattern 1". Za ostavljanje gotovo jednakih obruba odozgo, odozdo, slijeva i zdesna slike, odaberite "Pattern 2". Napomena Kad odaberete "Pattern 2", ovisno o slici, gornji i donji ili lijevi i desni rub mogu biti odrezani i tako se ispisuju.
	Borderless*	Ispis slike bez bijelo prostora oko nje. Napomena Kod ispisa standardne 4:3 slike snimljene digitalnim fotoaparatom, gornji i donji rub slike su izrezani i slika se ispisuje kao 3:2 slika.  Pattern 1 Pattern 2 Borderless
AUTO TOUCH-UP Setting	Možete za svaki od sljedećih elemenata odrediti razinu korekcije koja će se izvoditi kod pritiska tipke AUTO TOUCH-UP. Možete odabrati "Off", "Standard*", "Strong". (Za "Red-eye Correction", možete odabrati "On*" ili "Off").	
	<ul style="list-style-type: none"> • Skin Smoothing: Automatski se prepoznaje izgled kože i podešava se na optimum. • Exposure Correction: Podešava se svjetlina uz uporabu funkcija prepoznavanja lica. • Focus Correction: Izoštrava neizoštrenu sliku. • Red-eye Correction: Smanjuje efekt crvenih očiju koji se javlja pri uporabi bljeskalice. 	

*: Tvornička podešenja

Opcija	Podešenje	Sadržaj
Auto Fine Print5	Photographic*/Vivid	<p>Funkcija automatski korigira kvalitetu slike tako da možete otisnuti življe, jasnije i ljepše slike. Posebno je učinkovita za tamnije slike s niskim kontrastom. Slika se korigira tako da se postiže prirodna boja kože, žive zelene nijanse lišća ili jasno plavetnilo neba.</p> <ul style="list-style-type: none"> • Photographic: Automatski podešava sliku kako bi se otisnula što prirodnija i ljepša. (Preporučeno podešenje) • Vivid: Automatski podešava sliku kako bi se otisnula sa snažnijim ispravljanjem oštine i življim bojama od Photographic moda. <p>Savjet Kod slika snimljenih pomoću Exif Print (Exif 2.21)-kompatibilnih digitalnih fotoaparata, slike se podešavaju za postizanje optimalne kvalitete.</p> <p>Napomene</p> <ul style="list-style-type: none"> • Podaci fotografije se ne korigiraju. • Kod tiskanja u PC modu, podešenje Auto Fine Print5 s driverom pisača ima prednost pred ovim podešenjem. U PictBridge modu je ovo podešenje učinkovito.
	Off	Ispis slike bez korekcija.
Pages Per Sheet	4-split/9-split/16-split	Ispis određenog broja odvojenih okvira s po jednom slikom u svakome od njih.
	Off*	Ispis slike bez odvojenih okvira.
Color Setting	<p>Podešava boju i oštrinu otisnute slike. Pritisnite $\triangleleft/\triangleright$ za odabir komponenata boje ("R" (crvena), "G" (zeleni) ili B (plava)) ili opcije "S" (Sharpness), zatim pritisnite \triangle/∇ za podešavanje razine. Za R, G i B, možete podesiti u rasponu od +4 do -4 i za S u rasponu od +7 do 0.</p> <p>R: Podešava crvenu i plavu komponentu. Što je razina veća, slika postaje crvenija kao osvijetljena crvenim svjetlom. Što je razina niža, slika postaje tamnija kao da joj je dodana svijetloplava.</p> <p>G: Podešava zelenu i ljubičastu komponentu. Što je razina veća, slika postaje zelenija kao osvijetljena zelenim svjetlom. Što je razina niža, slika postaje tamnija kao da joj je dodana crvenoljubičasta.</p> <p>B: Podešava plavu i žutu komponentu. Što je razina veća, slika postaje plavija kao osvijetljena plavim svjetlom. Što je razina niža, slika postaje tamnija kao da joj je dodana žuta.</p> <p>S: Što je razina veća, razgovjetniji su obrisi u slici.</p> <p>(*R:0/G:0/B:0/S:0)</p>	

*: Tvornička podešenja

Promjena podešenja prikaza/ispisa (Display/Printer setup)

- 1 U glavnom izborniku pritisnite $\triangleleft/\triangleright$ za odabir  (Display/Printer setup) i zatim pritisnite ENTER. Prikazuje se izbornik Display/Printer setup.



- 2 Pritisnite \triangle/∇ za odabir željene opcije podešenja i pritisnite ENTER. Prikazuje se prozor za odabir opcije (sljedeća stranica).

Napomena

Tijekom postupaka iz izbornika Edit ili CreativePrint, neke opcije ne mogu se odabrati i promijeniti. Opcije koje se ne mogu promijeniti prikazane su sivo.

- 3 Pritisnite \triangle/∇ za odabir željenog podešenja i pritisnite ENTER. Podešenje se primjenjuje.

Savjeti

- Za izlazak iz izbornika Display/Printer, pritisnite MENU.
- Za resetiranje postavki na njihova tvornička podešenja, odaberite "Default Setting" i pritisnite ENTER. Sve postavke se resetiraju na svoja tvornička podešenja

Opcija	Podešenje	Sadržaj
Index View	by Filename*	U indeksnom prikazu, slike se prikazuju redosljedom svojih brojeva.
	by date	U indeksnom prikazu, slike se prikazuju prema svojem datumu.
Listing Order	Ascending*	U indeksnom prikazu, slike se prikazuju redosljedom svojih brojeva, počevši od najmanjeg broja.
	Descending	U indeksnom prikazu, slike se prikazuju redosljedom svojih brojeva počevši od najvećeg broja.
Icon	On	U indeksnom prikazu, slike bez thumbnail (umanjene slike koje se koriste u indeksnom prikazu) podataka će se prikazivati kao ikone.
	Off*	U indeksnom prikazu, slike bez thumbnail podataka će se prikazivati kao njihova izvorna slika.
Date Display Order* ²	Podešava redosljed prikaza datuma (godina (Y), mjesec (M) i dan (D)) između sljedećih opcija: • Y/M/D • M/D/Y • D/M/Y	
LCD Backlight	Podešavanje razine pozadinskog osvjetljenja LCD zaslona između sljedećih opcija: Bright*/Dark	
On-screen Display	U prikazu slike, možete odabrati prikaz informacija na sljedeći način: On*/Off/Details	
CONTROL FOR HDMI	On*	Spojite li pisač na TV koji podržava HDMI upravljanje, možete koristiti različite sinkronizirane postupke s TV prijemnikom.
	Off	HDMI upravljanje se ne može koristiti.
Printer information display	Prikazuje se verzija firmwarea i ukupan broj ispisanih slika.	
Language* ²	Možete odabrati jezik izbornika ili poruka: Japanese/English/French/Spanish/German/Italian/Russian/Simplified Chinese/Traditional Chinese/Korea/Arabic/Portuguese/Dutch/Persian/Hungarian/Polish/Czech/ Thai/Greek/Turkish/Malay/Swedish/Norwegian/Danish/Finnish	
Default Setting	Resetiranje svih postavki na njihova tvornička podešenja.	

*: Tvornička podešenja

*2: Tvornička podešenja razlikuju se ovisno o zemlji ili području u kojem ste kupili pisač. Kad počnete koristiti pisač, podesite svaku opciju.

Ispis s High Definition TV-a

Pisač omogućuje HDMI (High-Definition Multimedia Interface) izlaz. Spojite li pisač na TV koji ima HDMI ulaz, možete prikazati slike više razlučivosti na TV-u i izvoditi funkcije ispisa.

Spajanje na TV

Dodatno nabavljivim HDMI kabelom povežite HDMI OUT priključnicu (tip A) na pisaču s HDMI ulaznom priključnicom TV-a.

- 1 Pripremite dodatno nabavljivi HDMI kabel.

Napomene

- Koristite HDMI kabel kraći od 3m.
- Koristite HDMI kabel koji ima HDMI logo.

- 2 Povežite priključnicu HDMI OUT (izlaz) na pisaču i HDMI ulaznu priključnicu TV-a.

Na HDMI OUT priključnicu

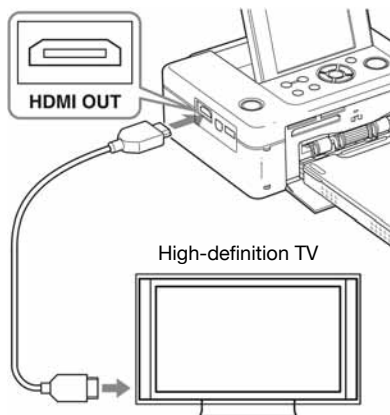

Na HDMI ulaznu priključnicu

Dok pisač šalje signale u TV, LCD zaslon pisača je isključen.

- 3 Promijenite ulaz TV-a. Kad pisač spojite na TV i zatim uključite pisač, TV koji podržava HDMI upravljanje će automatski prebaciti ulaz na pisač i početi prikazivati slike s pisača. Ako je TV u pripravnim stanju, također se uključuje.

Napomene

- Nije zajamčen rad sa svim TV prijemnicima.
- Ako je HDMI upravljanje vašeg TV-a isključeno, ulaz TV-a se ne mijenja automatski. Način podešavanja razlikuje se prema modelu TV-a. Pogledajte upute za uporabu isporučene s TV-om.
- Ako je "CONTROL FOR HDMI" podešeno na "Off", ulaz se neće mijenjati automatski (str. 42).

- Ako koristite TV koji ne podržava upravljanje za HDMI ili pisač spojite na TV prvi puta, vaš TV možda neće mijenjati ulaz automatski. U tom slučaju, promijenite ulaz ručno kako bi se slike iz pisača prikazivale na TV-u. Postupci promjene ulaza razlikuju se ovisno o vrsti TV-a. Za detalje, pogledajte upute za uporabu isporučene s vašim TV-om.
- Ako odspojite ili spojite HDMI kabel dok pisač procesira sliku, vrši ispis ili izvodi drugi posao za koji mu treba vremena, prikaz se može prebacivati između LCD-a i TV-a. Međutim, do završetka posla, prikaz može biti neuobičajen. Tijekom kopiranja datoteke, brisanja datoteke ili drugih postupaka s datotekama, nemojte vaditi ili odspajati HDMI kabel. U protivnom ćete poništiti posao.

Postupci ispisa

Ispis uporabom tipaka na pisaču

- 1 Uložite memorijsku karticu u pisač.
- 2 Pritisnite </> i ENTER na pisaču kako biste odabrali sliku, i zatim pritisnite PRINT za početak ispisa. Postupci ispisa su jednaki kao oni na samom pisaču. Možete izvoditi postupke iz izbornika Edit i CreativePrint.

Napomena

Tijekom postupaka iz izbornika Edit i CreativePrint, prikazuju se crne linije odozgo, odozdo, slijeva i zdesna slike te je slika prikazana grubo.

Ispis uporabom daljinskog upravljača TV-a

Ako vaš TV podržava HDMI upravljanje, možete pisačem upravljati pomoću daljinskog upravljača TV-a.

Napomene

- Nije zajamčen rad sa svim TV prijemnicima.
- Kad koristite Sony TV, ne možete koristiti daljinski upravljač TV-a za upravljanje pisačem ako TV ne podržava BRAVIA Sync (kompatibilno sa Sync izbornikom).
- Za upravljanje pisačem, [Left], [Right], [Up], [Down], [Enter] i [Return] tipke na daljinskom upravljaču podržavaju HDMI upravljanje.
- Ako je HDMI upravljanje vašeg TV-a isključeno, ne možete koristiti daljinski upravljač TV-a za upravljanje pisačem. Podešenja se razlikuju ovisno o TV-u koji koristite. Za detalje, pogledajte upute za uporabu isporučene s vašim TV-om.
- Ako je "CONTROL FOR HDMI" podešeno na "Off", ne možete koristiti daljinski upravljač TV-a za upravljanje pisačem (str. 42).

■ Osnovne funkcije pisača koje se mogu izvoditi daljinskim upravljačem TV-a

- Kad je u indeksnom prikazu ili izborniku vidljiv kursor, možete ga pomicati pritiskom na [Left], [Right], [Up], [Down].
- Kad je kursor vidljiv u pregledu slike, pritisnite [Up] ili povezanu tipku izbornika za prikaz upravljačke ploče poput upravljačke ploče pisača na zaslonu TV-a. Pritisnite [Left], [Right], [Up], [Down] na daljinskom upravljaču TV-a za odabir opcije i zatim pritisnite tipku [Enter].



Na zaslonu TV-a se prikazuje upravljačka ploča

- Za skrivanje upravljačke ploče, odaberite  u gornjem desnom uglu upravljačke ploče ili pritisnite tipku CANCEL na pisaču ili na daljinskom upravljaču TV-a.





Napomena

Daljinskim upravljačem TV-a ne možete izvoditi sljedeće:





- Ispis iz indeksnog prikaza
- Odabir više slika te zatim njihovo brisanje ili kopiranje.

■ Ispis

1 Uložite memorijsku karticu u pisač.

2 Pritisnite   na daljinskom upravljaču TV-a za odabir slike, pritisnite  za prikaz upravljačke ploče na zaslonu TV-a i zatim odaberite  (ispis).

■ Prikaz izbornika

Pritisnite  za prikaz upravljačke ploče na zaslonu TV-a, pritisnite     za odabir [Menu], i zatim pritisnite ENTER. Možete izvoditi postupke iz izbornika Edit i CreativePrint.

Napomena

Tijekom postupaka u izborniku Edit i CreativePrint, prikazuju se crne linije odozgo, odozdo, slijeva i zdesna slike te je slika prikazana grubo.

0 HDMI upravljanju

Kad je "CONTROL FOR HDMI" podešeno na "On", možete koristiti sljedeće postupke:

- Isključivati pisač zajedno s isključivanjem TV-a.
- Nakon spajanja pisača na TV, možete automatski prebaciti ulaz TV-a na pisač uključenjem pisača ili spajanjem uključenog pisača na TV. Ako je TV u pripravnom stanju, također se uključuje.

- Možete upravljati funkcijama pisača pomoću daljinskog upravljača TV-a.
- Promijenite li jezik TV-a dok je pisač spojen na TV, možete također automatski promijeniti jezik pisača.

Napomena

Kako biste mogli koristiti navedene funkcije, vaš TV mora podržavati svaku od njih.

0 BRAVIA PhotoTV HD

Pisač podržava značajku "BRAVIA PhotoTV HD", koja reproducira slike i boje visokom jasnoćom. Povezivanjem "BRAVIA PhotoTV HD"-ready proizvoda, možete uživati u fotografiji prekrasne full HD kvalitete. Možete uživati u divnoj fotokvaliteti kod, primjerice, prikaza cvjetova, ljudske kože i tekstura pijeska i valova na velikom zaslonu TV-a.

Što je "BRAVIA Sync"

"BRAVIA Sync" je naziv značajke Sonyjevih proizvoda koja koristi HDMI upravljačke signale i omogućuje vam upravljanje povezanim funkcijama "BRAVIA Sync"-kompatibilnog proizvoda pomoću BRAVIA daljinskog upravljača.

Povezivanjem pisača i "BRAVIA Sync"-kompatibilnog TV-a putem HDMI kabela, možete koristiti BRAVIA daljinski upravljač za izvođenje povezanih postupaka.

Ispis iz vanjskog uređaja

Možete spojiti digitalni fotoaparati s funkcijom vanjske memorije, USB memoriju, fotografsku memoriju, digitalni fotookvir ili drugi vanjski uređaj te ispisati sliku izravno s vanjskog uređaja.

Napomene

- Ne može se jamčiti spajanje sa svim vrstama vanjskih memorija.
- Ako je u pisač umetnuta memorijska kartica, pisač neće moći očitati signal iz vanjskog uređaja spojenog na PictBridge/EXT INTERFACE priključnicu pisača. Ako je kartica umetnuta, izvadite je.

1 Podesite digitalni fotoaparati ili vanjski uređaj tako da bude spreman za ispis preko Mass Storage-kompatibilnog pisača.

Podešavanja i postupci potrebni prije spajanja razlikuju se ovisno o vanjskom uređaju kojeg upotrebljavate. Podrobnosti potražite u uputama za uporabu vanjskog uređaja. (Primjerice, kod Sony Cyber-shot digitalnih fotoaparata, odaberite "Normal" mod ili "Mass Storage" mod uz opciju "USB Connect".)

2 Spojite pisač na mrežno napajanje (str. 12).

3 Pritisnite tipku (on/standby) za uključivanje pisača.

4 Spojite vanjski uređaj u PictBridge/EXT INTERFACE priključnicu pisača. Upotrijebite USB kabel isporučen uz digitalni fotoaparati ili vanjski uređaj. Moguć je i ispis u izravnom modu.

U PictBridge/EXT INTERFACE priključnicu

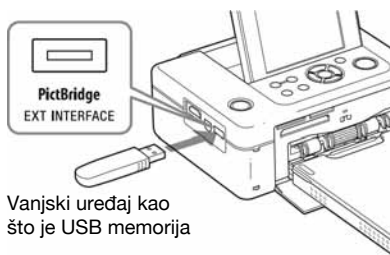

Vanjski uređaj kao što je USB memorija

Napomene

- Kad koristite dodatno nabavljivi USB kabel, neka to bude A-tip USB kabel kraći od 3 metra.
- Dok trepće indikator pristupa na vanjskom uređaju, nemojte isključivati napajanje pisača. Podaci na vanjskom uređaju mogu se oštetiti. Proizvođač ne preuzima odgovornost za oštećenje ili gubitak podataka.
- Nije moguće upotrebljavati USB hub ili USB uređaj s USB hubom.
- Ne mogu se upotrebljavati kodirani ili komprimirani podaci koji zahtijevaju autentifikaciju pomoću otiska prsta ili zaporkke.

Ispis iz PictBridge digitalnog fotoaparata

Možete priključiti PictBridge-kompatibilan digitalni fotoaparati i ispisati fotografije izravno iz digitalnog fotoaparata.

Kod ispisa preko PictBridge/EXT INTERFACE priključnice, obavezno unaprijed izvadite memorijske kartice i odspojite računalo i TV iz pisača.

1 Pripremite digitalni fotoaparati za ispis pomoću PictBridge-kompatibilnog pisača.

Podešenja i postupci razlikuju se od fotoaparata do fotoaparata. Za podrobnosti pogledajte upute za uporabu digitalnog fotoaparata kojeg upotrebljavate. (U slučaju Sony Cyber-shot digitalnog fotoaparata, primjerice, odaberite "PictBridge" mod za "USB Connect".)

2 Priključite pisač na mrežno napajanje (str. 12).

3 Pritisnite \odot (on/standby) za uključenje pisača.

4 Priključite PictBridge-kompatibilan fotoaparati na priključnicu PictBridge/EXT INTERFACE na pisaču.

Kada priključite PictBridge-kompatibilan digitalni fotoaparati na pisač, na LCD zaslonu pisača pojavi se poruka "PictBridge".

5 Upravljaajući digitalnim fotoaparatom možete ispisati fotografije.

Pisač podržava sljedeće načine ispisa:

- Ispis pojedinačnih fotografija.
- Ispis svih fotografija
- Ispis indeksne fotografije
- DPOF ispis
- Ispis s obrubom/bez obruba
- Ispis datuma

U PictBridge/EXT INTERFACE priključnicu

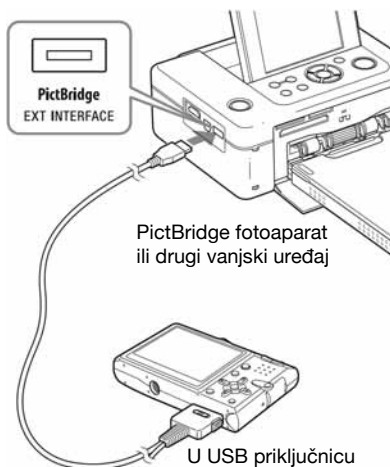

Napomene

- Ako zamijenite patronu pisača dok je pisač spojen s PictBridge digitalnim fotoaparatom, fotografija možda neće biti ispravno otisnuta. Ako se to dogodi, odspojite i ponovno spojite digitalni fotoaparati.
- Ispisujete li sliku preko PictBridge/EXT INTERFACE priključnice, slika će se ispisati u skladu s postavkama izbornika Print setup na pisaču. Ako podesite Date Print ili Borders/Borderless preko digitalnog fotoaparata, postavke fotoaparata imaju prednost. Ako odaberete "Borders" na pisaču i "Borders" na fotoaparatu, za ispis će se upotrebljavati "Pattern 1".
- Čak i ako odaberete "Date/Time" za Date Print, vrijeme se možda neće ispisivati ako to ne podržava digitalni fotoaparati koji koristite.
- Popis poruka pogreške na digitalnom fotoaparatu potražite u uputama za uporabu digitalnog fotoaparata.
- Nije moguće upotrebljavati USB hub ili digitalni fotoaparati koji sadrži USB hub.

Ispis iz Bluetooth-kompatibilnog uređaja

Spajanjem Sony DPPA-BT1 Bluetooth USB adaptera na PictBridge/EXT INTERFACE priključnicu pisača, možete ispisati sliku iz Bluetooth-kompatibilnog mobilnog telefona, digitalnog fotoaparata ili drugog uređaja.

Napomene

- Nemojte upotrebljavati DPPA-BT1 izvan države (područja) u kojoj je kupljen. Ovisno o državi (području), uporaba adaptera može uzrokovati prekršaj regulativa o uporabi radiovalova, što može biti kažnjivo.
- Sony DPPA-BT1 Bluetooth USB adapter se ne prodaje u nekim državama (područjima).

Kompatibilni profili za Bluetooth komunikaciju

DPP-FP85/FP95 podržava sljedeće profile:

- BIP (Basic Imaging Profile)
- OPP (Object Push Profile)

Provjerite koje profile podržava vaš Bluetooth uređaj u odgovarajućim uputama za uporabu.

Što je to "profil"?

To je standard koji omogućuje bežičnu Bluetooth komunikaciju. Postoji nekoliko profila koji se upotrebljavaju ovisno o svrsi i proizvodu. Kako bi se omogućila Bluetooth komunikacija, uređaji koje spajamo moraju podržavati isti profil.

Kompatibilni slikovni formati za ispis

JPEG: DCF 2.0-kompatibilan, Exif 2.21-kompatibilan, JFIF (4:4:4, 4:2:2, 4:2:0) formati Baseline JPEG)

TIFF: Exif 2.21-kompatibilan

BMP: 1, 4, 8, 16, 24, 32-bitni Windows format

Neki slikovni formati nisu kompatibilni.

Maksimalan broj piksela za obradu
8 000 (V) × 6 000 (O) točaka (maksimalno 5 MB ili manje)

Priprema: spajanje DPPA-BT1

Prije početka prijenosa slike za ispis, trebate izvesti sljedeće pripreme:

- 1 Spojite pisač na mrežno napajanje.
- 2 Pritisnite  (on-standby) na pisaču za uključivanje.
- 3 Priključite Bluetooth adapter u PictBridge/EXT INTERFACE priključnicu pisača.

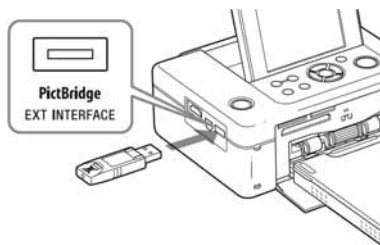

Prikazuje se prozor Bluetooth ispisa.



Napomena

Ako je u utor za memorijsku karticu, USB priključnicu ili PictBridge/EXT INTERFACE priključnicu spojena memorijska kartica, fotoaparati, računalo ili druga USB memorija ili USB kabel, osim Bluetooth adaptera, odspojite ih ili izvadite prije spajanja Bluetooth adaptera.

Ispis

Pokrenite ispis s Bluetooth-kompatibilnog mobilnog telefona ili drugog uređaja.

Postupak ispisa je opisan u uputama za uporabu odgovarajućeg Bluetooth uređaja kojeg upotrebljavate.

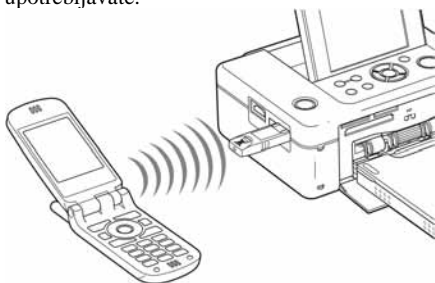

Za odabir pisača na Bluetooth uređaju, odaberite "Sony DPP-FP85 ###"/"Sony DPP-FP95 ###". ("###" su dvije znamenke s desne strane adrese koja se prikazuje na LCD zaslonu.):



Ako je potrebno unijeti zaporku*

Unesite "0000". Zaporka se ne može promijeniti na pisaču.

* Zaporka se može nazivati "pass code" ili "PIN code".

Prijenos slika na memorijsku karticu

- 1 Uložite memorijsku karticu u odgovarajući utor za memorijsku karticu na pisaču.
Uložite memorijsku karticu na koju želite pohraniti prenesenu sliku.
Prikazuje se prozor Bluetooth pohranjivanja.



- 2 Prenesite sliku s Bluetooth-kompatibilnog mobilnog telefona ili drugog uređaja.
Izvedite jednake postupke kod ispisa slike.
Za detalje, pogledajte upute za uporabu Bluetooth-kompatibilnog uređaja koji koristite.
Prenesena slika se pohrani na memorijsku karticu.

Napomene

- Nemojte upotrebljavati DPPA-BT1 izvan države (područja) u kojoj je kupljen. Ovisno o državi (području), uporaba adaptera može uzrokovati prekršaj regulativa o uporabi radiovalova, što može biti kažnjivo.
- Domet komunikacije može se razlikovati ovisno o preprekama između uređaja (osobe, metalni predmeti, zidovi) i samom mobilnom telefonu ili drugom uređaju.
- Na osjetljivost Bluetooth komunikacije mogu utjecati sljedeći uvjeti:
 - Prepreke između uređaja i mobilnog telefona ili drugog uređaja, kao što su osobe, metalni predmeti ili zidovi.
 - Postojanje WLAN mreže ili uporaba mikrovalne pećnice u blizini ili emitiranje ostalih elektromagnetskih valova.
- S obzirom da Bluetooth uređaj i WLAN (IEEE802.11b/g) upotrebljavaju isti frekvencijski raspon, može doći do interferencija kod uporabe uređaja u blizini WLAN uređaja. Zbog toga može doći do smanjenja brzine komunikacije i uvjeta spajanja. Ako se to dogodi, poduzmite sljedeće mjere:
 - Održavajte razmak od najmanje 10 m između WLAN uređaja i uređaja na kojeg spajate mobilni telefon.
 - Isključite WLAN uređaj ako upotrebljavate uređaj unutar razmaka od 10 m od WLAN uređaja.
- Ne može se jamčiti da će ovaj uređaj raditi sa svim uređajima koji podržavaju Bluetooth tehnologiju.
- Sony ne može preuzeti odgovornost za bilo kakvo "curenje" informacija uzrokovanog Bluetooth komunikacijom.
- Sony ne može preuzeti odgovornost za nemogućnost zadovoljavanja zaštitnih zahtjeva do koje dolazi zbog preinaka koje nisu preporučene ili uporabe proizvoda.
- Podaci za kontakt sa službom za korisnike nalaze se u uputama za uporabu pisača.

Mjere opreza

- Radiovalovi iz Bluetooth uređaja mogu štetno utjecati na rad električnih i medicinskih uređaja te mogu dovesti do nesreća zbog kvarova. Obavezno isključite uređaj i mobilni telefon te nemojte upotrebljavati uređaj na sljedećim mjestima:
 - U medicinskim ustanovama, vlakovima, zrakoplovima, benzinskim postajama i drugim mjestima gdje se mogu pojaviti zapaljivi plinovi.
 - U blizini automatskih vrata, požarnih alarma ili drugih automatskih uređaja.
- Uređaj držite najmanje 22 cm od srčanih stimulatora (pacemakera). Radiovalovi iz uređaja mogu štetno utjecati na rad stimulatora.
- Nemojte rastavljati niti preinačavati ovaj uređaj jer može doći do ozljeda, električnog udara ili požara.

Ispis iz računala

Kako biste mogli ispisati fotografije iz računala, morate instalirati isporučeni softver na svoje računalo i spojiti ga s pisačem.

Ovaj dio opisuje kako instalirati isporučeni softver na računalo i kako upotrebljavati isporučeni Picture Motion Browser softver za ispis fotografija.

Također pogledajte upute za uporabu računala. Softver je potrebno instalirati samo kad pisač prvi put spojite na računalo.

O isporučenom CD-ROM disku

Na isporučenom CD-ROM disku nalazi se sljedeći softver:

- Driver pisača DPP-FP85/FP95: Softver opisuje zahtjeve pisača i omogućuje ispis preko računala.
- Picture Motion Browser: Originalna Sony softverska aplikacija koja omogućuje obradu fotografija i videozapisa—snimanje, organizaciju, obradu i ispis.

Instaliranje softvera

Konfiguracija računala

Za uporabu isporučenog drivera pisača i Picture Motion Browser softvera, računalo mora imati sljedeću minimalnu konfiguraciju:

Operacijski sustav (*1): Microsoft Windows Vista (*2)/ Windows XP SP2 (*2)/ Windows 2000 Professional SP4 (prethodno instaliran)

(*1) Driver ovog pisača ne radi uz Windows 2000 Professional SP2 niti Windows Me sustav. Driver ovog pisača ne radi na Macintosh računalima.

(*2) Picture Motion Browser ne podržava 64-bitne verzije niti starter (Edition) verzije.

Procesor: Pentium III 500 MHz ili brži (preporučeni Pentium III 800 MHz ili brži)

RAM: 256 MB ili više (preporučeno 512 MB ili više)

Prostor na tvrdom disku: 400 MB ili više (Ovisno o verziji Windowsa koje upotrebljavate, možda će trebati više prostora. Za rukovanje slikovnim podacima, potrebno je još prostora na disku.)

Zaslona: Rezolucija zaslona: 1 024 × 768 piksela ili više
Boje: High Color (16 bita) ili više

Priključnica USB priključak

Optički pogon CD-ROM pogon (za instaliranje softvera)

Napomene

- Ako uz računalo upotrebljavate hub ili ako su na računalo spojena dva ili više USB uređaja, uključujući ostale pisače, može doći do problema. Ako se to dogodi, pojednostavite vezu između računala i pisača.
- Pisačem se ne možete služiti ako se u isto vrijeme upotrebljava drugi USB uređaj.
- Nemojte odspajati USB kabel ili ga priključivati tijekom prijenosa podataka ili ispisa. Pisač možda neće dobro raditi.
- Pisač ne podržava pripravno stanje računala (*standby, sleep, hibernate*). Nemojte računalo stavljati u pripravno stanje/*hibernate* dok je u tijeku ispis.
- Ako ispis ne uspije, odspojite USB kabel i ponovno ga spojite ili resetirajte računalo te ponovite postupak.
- Ako pauzirate ispis koji je u tijeku te ga kratko nakon toga nastavite, ispis možda neće uspjeti.
- Nije moguće jamčiti ispravan rad sa svim računalima, unatoč tome što računalo može zadovoljavati minimalnu konfiguraciju ili čak biti jače konfiguracije.
- Picture Motion Browser podržava DirectX tehnologiju i možda će trebati instalirati DirectX. DirectX je raspoloživ na CD-ROM disku.
- Ako je Picture Motion Browser instaliran na računalo na koje je već instaliran Cyber-shot Viewer, Cyber-shot Viewer će se obrisati i zamijeniti Picture Motion Browser softverom. Mape za pretraživanje koje su bile registrirane u Cyber-shot softveru, automatski će se registrirati u Picture Motion Browser. Kod uporabe Picture Motion Browser softvera, možete pregledavati mape jednostavnije nego kod uporabe Cyber-shot Viewer softvera jer su registrirane mape prikazane po grupama kod pregleda mapa. Uz poboljšani sustav smanjenja efekta crvenih očiju i novim sustavom podešavanja tonske krivulje, Picture Motion Browser također nudi velike mogućnosti editiranja. Ovaj softver također možete koristiti za zapisivanje podataka u vanjsku memorijsku karticu kako biste ih mogli uzeti sa sobom.

Instaliranje drivera pisača

Slijedite dolje opisan postupak za instaliranje drivera.

Napomene

- Prije instaliranja drivera, nemojte spajati pisač na računalo.
- Logirajte se u Windows kao administrator računala.
- Prije instaliranja programa, zatvorite sve pokrenute programe.
- U ovom poglavlju se prikazuju dijaloški prozori iz sustava Windows Vista, osim ako nije drugačije napomenuto. Postupak instaliranja i prozori se razlikuju ovisno o sustavu.

1 Uključite računalo, pokrenite Windows i umetnite isporučeni CD-ROM disk u CD-ROM pogon računala.

Prikazuje se instalacijski prozor.



Napomene

- Ako se instalacijski prozor ne prikaže automatski, dva puta kliknite "Setup.exe" na CD-ROM disku.
- Kod Windows Vista, može se prikazati AutoPlay prozor. Ako se pojavi, odaberite "Setup.exe" i instalirajte driver prema uputama na zaslonu. Kad se prikaže prozor za upravljanje korisničkim računom, odaberite "Continue".

2 Kliknite "Installing Printer Driver". Prikazuje se "InstallShield Wizard" dijaloški prozor.

3 Kliknite "Next".
Prikazuje se dijaloški prozor s ugovorom za korisnika.

4 Pažljivo pročitajte ugovor. Ako se slažete s uvjetima, kliknite "I accept this agreement" te kliknite "Next".



5 Kliknite "Install".
Instaliranje započinje.

6 Nakon što se pojavi natpis "Sony DPP-FP85/FP95 printer driver has been successfully installed.", kliknite "Finish".

7 Pritisnite  (on/standby) za uključenje pisača.

8 Spojite USB priključnice pisača i računala pomoću USB kabela (nije isporučen).
Automatski se pokreće instaliranje drivera pisača.

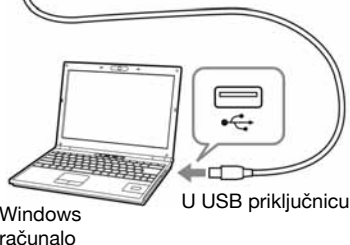
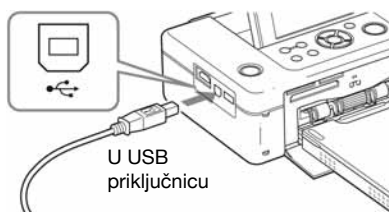

Napomena

Upotrijebite USB kabel tipa B kraći od 3 metra.

9 Pričekajte malo i zatim provjerite je li "Sony DPP-FP85" ili "Sony DPP-FP95" dodan u popis "Printers" ili "Printers and Faxes".

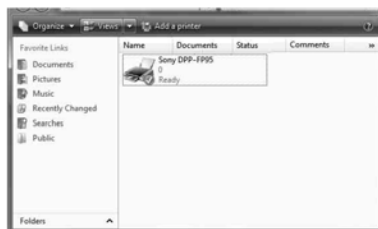

10 Nakon završetka instaliranja, izvadite CD-ROM iz računala i sačuvajte ga za kasniju uporabu.
Ako želite nastaviti s instalacijom Picture Motion Browser softvera, slijedite postupak od koraka 2 na str. 55.

Napomene

- Ako instalacija ne uspije, odspojite pisač od računala, ponovno pokrenite računalo i ponovite instalaciju od koraka 2.
- Nakon instalacije, pisač "Sony DPP-FP85" ili "Sony DPP-FP95" nije podešen kao primarni (*default*) pisač. Podesite koji pisač upotrebljavate uz koju aplikaciju.
- Isporučeni CD-ROM bit će vam potreban pri deinstalaciji i ponovnoj instalaciji drivera. Zato ga čuvajte za moguću buduću uporabu.
- Prije uporabe pisača, pročitajte Readme datoteku (Readme mapa na CD-ROM → mapa English → Readme.txt).

Nakon instaliranja softvera

Na radnoj površini Windows se prikazuje , kao i prečac do web stranice za registraciju korisnika pisača. Ako se želite registrirati, podatke možete potražiti na:
<http://www.sony.net/registration/di>

Deinstalacija drivera pisača

Uklonite driver pisača na sljedeći način ako vam više nije potreban:

- 1** Odspojite USB kabel (nije isporučen) od pisača i računala.
- 2** Uložite isporučeni CD-ROM u CD-ROM pogon računala.
Prikazuje se dijaloški prozor za instaliranje.

Napomena

Ako se instalacijski prozor ne prikaže automatski, dvaput kliknite "Setup.exe" datoteku na CD-ROM disku.

- 3** Kliknite "Installing Printer Driver".
Prikazuje se dijaloški prozor "InstallShield Wizard".
- 4** Kliknite "Next".
Prikazuje se dijaloški prozor s ugovorom za korisnika.

- 5** Pažljivo pročitajte ugovor. Ako se slažete s uvjetima, kliknite "I accept this agreement" te kliknite "Next".
Prikazuje se dijaloški prozor za potvrđivanje uklanjanja softvera.
- 6** Kliknite "Yes".
Prikazuje se dijaloški prozor za potvrđivanje resetiranja računala.
- 7** Označite "Yes, I want to restart my computer now" i kliknite "OK".
Nakon ponovnog uključivanja računala, obrisat će se odgovarajuće datoteke i postupak deinstalacije je završen.

Instalacija Picture Motion Browser softvera

Slijedite opisani postupak za instaliranje Picture Motion Browser softvera.

Napomene

- Logirajte se u Windows kao administrator računala.
- Prije instalacije softvera isključite sve ostale programe.
- Ovdje su prikazani dijaloški prozori kako se pojavljuju u Windows Vista, osim ako nije drugačije navedeno. Postupak instalacije i izgled dijaloških prozora razlikuju se ovisno o operacijskom sustavu.

1 Uključite računalo, pokrenite Windows i umetnite isporučeni CD-ROM u CD-ROM pogon računala. Prikazuje se prozor za instalaciju.

2 Kliknite "Installing Picture Motion Browser". Prikazuje se dijaloški prozor "Choose Setup Language".

3 Odaberite jezik za instalaciju i kliknite "Next". Prikazuje se dijaloški prozor "InstallShield Wizard".

4 Kliknite "Next". Prikazuje se dijaloški prozor s ugovorom za korisnika.

5 Pažljivo pročitajte ugovor i označite "I accept the terms of the license agreement" ako se slažete i kliknite "Next".



Prikazuje se dijaloški prozor za određivanje određene mape.

6 Provjerite određišnu mapu i zatim kliknite "Next".

Prikazuje se dijaloški prozor s napomenom da je računalo spremno za instaliranje programa.

7 Kliknite "Install" i slijedite upute na zaslonu za nastavak instalacije. Kad se pojavi uputa za resetiranje računala, slijedite upute za resetiranje.

8 Kad je instaliranje završeno, izvadite CD-ROM iz računala i sačuvajte ga za buduću uporabu.

Napomene

- Ako instalacija ne uspije, ponovite postupak od koraka 2.
- Isporučeni CD-ROM bit će vam potreban za deinstalaciju i ponovnu instalaciju Picture Motion Browser softvera. Sačuvajte ga za buduću uporabu.

Nastavlja se

Deinstalacija Picture Motion Browser softvera

Ako više ne trebate softver, uklonite ga iz računala na sljedeći način:

- 1** Kliknite "Start" - "Control Panel". Prikazuje se Control Panel.
- 2** Otvorite "Add or Remove Programs".
- 3** Odaberite "Sony Picture Utility" i kliknite "Change/Remove". Počinje deinstaliranje.

Ispis fotografija pomoću Picture Motion Browser softvera

Pomoću Picture Motion Browser softvera možete otisnuti pojedinačne slike iz računala na papiru veličine P.

- 1** Pokrenite Picture Motion Browser na jedan od sljedećih načina:
 - Dvapat kliknite  (Picture Motion Browser) na Windows radnoj površini.
 - Kliknite "Start" - "All Programs" (ili "Programs" kod Windows 2000)-"Sony Picture Utility" - "Picture Motion Browser".

Kod prvog pokretanja Picture Motion Browser softvera, prikazuje se prozor za registraciju mape za pretraživanje. Ako su slike već pohranjene u mapu "My Pictures", kliknite "Register Now".

Ako ste pohranili slike u mapu koja nije "My Pictures", kliknite "Register Later". Pogledajte "Registriranje mape za pretraživanje" na str. 60.

Savjet

Kod Windows XP/Windows 2000, "Pictures" se naziva "My Pictures".

Pristup mapi "Pictures"

- Kod Windows 2000:
Kliknite "My Documents" - "Pictures"
na radnoj površini.
- Kod Windows Vista/XP:
Kliknite "Start" - "Pictures" u statusnom
retku.

2 Kliknite "Start".

Prikazuje se glavni prozor Picture Motion
Browser softvera.



Postoje dva različita prikaza fotografija u
glavnom prozoru. Za promjenu načina
prikaza, kliknite karticu "Folders" ili
"Calendar".

• Prikaz "Folders"

Slike se razvrstavaju u registrirane mape
i prikazuju kao umanjene slike
(thumbnails).

• Prikaz "Calendar"

Slike su razvrstane prema datumu sni-
manja i prikazane kao umanjene slike
(thumbnails) po svakom datumu snimanja.
U "Calendar" prikazu možete promijeniti
prikaz prema godini, mjesecu ili satu.

U ovom odjeljku se kao primjer upotrebljava
prikaz "Folders".

3 Kliknite mapu sa slikama koje želite ispisati.

Kao primjer odabrana je mapa "sample" u
nastavku objašnjenja.

4 Odaberite fotografije koje želite ispisati i kliknite (print).

Prikazuje se dijaloški okvir Print.

5 Odaberite "Sony DPP-FP85" ili "Sony DPP-FP95" u padajućem izborniku "Print". Za podešavanje orijentacije papira ili ostalih opcija ispisa, prijedite na korak 6. Za ispis, prijedite na korak 11.



Opcija	Funkcije
Printer	Odaberite pisac koji upotrebljavate: "Sony DPP-FP85" ili "Sony DPP-FP95"
Paper Size	Za promjenu veličine, kliknite "Properties". Napomena: U nekim regijama ne prodaje se papir veličine L.
Properties	Navodjenje veličine papira, orijentacije, kvalitete slike i ostalih detalja.

Opcija	Funkcije
Print Options	<ul style="list-style-type: none"> Zumira sliku dok se ne popuni područje ispisa*: Ako je opcija označena, slika se ispisuje preko cijelog područja ispisa na papiru. Rub slike može biti odrezan. Ako nije označena, slika se ispisuje bez rezanja. <ul style="list-style-type: none"> * Kod Borderless Print ispisa, označite ovu opciju. Print date taken: Ako je opcija označena, slika se ispisuje s datumom snimanja ako je slika datoteka snimljena u DCF (Design rule for Camera File system) formatu.

6 Za podešavanje orijentacije papira ili ostalih opcija ispisa, kliknite "Properties".

Prikazuje se dijaloški prozor "Properties" za odabrani pišač. Driver pišača upotrebljava Universal Printer Driver, zajednički driver pišača za Windows. U dijaloškom okviru postoje opcije koje se ne upotrebljavaju uz pišač.

7 Na kartici "Layout", navedite orijentaciju papira ili ostale opcije.



Opcija	Funkcije
Orientation	Odabir orijentacije slike kod ispisa: <ul style="list-style-type: none"> Portrait Landscape.
Page Order	Odabir redosljeda slika kod ispisa: <ul style="list-style-type: none"> Front to Back Back to Front
Pages Per Sheet	Odabir broja kopija po listu papira za ispis. Odaberite "1".
Advanced	Odabir veličine papira ili ostalih opcija.

8 Kliknite "Advanced". Prikazuje se dijaloški okvir "Sony DPP-FP85/FP95 Advanced Options".



Opcija	Funkcije
Paper/ Output	<ul style="list-style-type: none"> Paper Size: Iz padajućeg izbornika odaberite veličinu papira za ispis: P veličina (razglednica)/L veličina <p>Napomena: Papir veličine L se ne prodaje u nekim područjima.</p> Copy Count: Odabir broja kopija za ispis.

Opcija	Funkcije
Graphic - Image Color Management	<ul style="list-style-type: none"> • ICM Method: Pisač ne podržava postavke ICM Method. Čak i ako odaberete opciju koja nije "ICM Disabled", učinak ispisa neće odražavati postavke. Ostavite opciju kakva jest. • ICM Intent: Pisač ne podržava postavke ICM Intent. Ostavite opciju kakva jest.
Document Options	<ul style="list-style-type: none"> • Advanced Printing Features: Odaberite "Enabled" za uključivanje naprednih postavki, kao što je "Page Order". Ako se pojavi problem kompatibilnosti, isključite ovu značajku. • Color Printing Mode: Za ispis u boji, odaberite "True Color (24bpp)". Za monokromatski ispis, odaberite "Monochrome".
Printer Features	<ul style="list-style-type: none"> • Borderless Print: Za ispis slike bez obruba, odaberite "ON". Za ispis s obrubom, odaberite "OFF". Ovisno o aplikacijskom softveru, slika će se otisnuti s obrubama čak i ako je odabrana opcija "ON". Odaberite za ispis slike preko cijelog područja ispisa. • Auto Fine Print5: Odaberite između "Photo", "Vivid" ili "OFF". Ako odaberete "Photo" ili "Vivid", uz opciju "ICM Method" odaberite "ICM Disabled". Za razliku od izravnog ispisa s memorijske kartice, ne postoje Exif podaci.

Opcija	Funkcije
	<ul style="list-style-type: none"> • Auto Touch-up: Odaberite "ON" ili "OFF". Ako odaberete "ON", uz opciju "ICM Method" odaberite "ICM Disabled". Za razliku od izravnog ispisa s memorijske kartice, ne postoje Exif podaci. Podrobnosti potražite na str. 20. • Color Setting: Možete promijeniti postavke R (crvena), G (zeleni), B (plava) i oštrenu. Podrobnosti potražite na str. 40.

9 Pomoću kartice "Paper/Quality" odredite boju ili izvor papira.

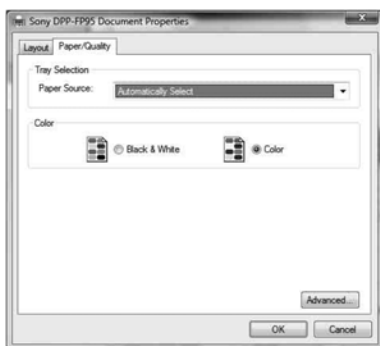

Opcija	Funkcije
Tray Selection	Iz padajućeg izbornika "Paper Source" odaberite "Automatically Select".
Color	Za ispis u boji, odaberite "Color". Za monokromatski ispis, odaberite "Black & White".
Advanced	Prikazuje se dijaloški okvir "Sony DPP-FP85/FP95 Advanced Options" (str. 58). Podrobnosti potražite u koraku 8.

10 Kliknite "OK". Ponovno se prikazuje dijaloški okvir "Print".

11 Kliknite "Print".

Započinje ispis. Podrobnosti o Picture Motion Browser softveru, potražite u Picture Motion Browser Help datoteci.

Napomena

Nije moguć ispis datoteka s videozapisima ili RAW podatkovnih datoteka.

Savjeti

- Za odabir niza fotografija na području sa slikama u glavnom prozoru, kliknite prvu sliku u nizu i zatim kliknite zadnju sliku dok držite tipku Shift. Za odabir više slika koje nisu u nizu, kliknite slike pojedinačno dok držite tipku Ctrl.
- Možete ispisivati iz prikaza slika ("preview").

Registriranje mape za pretraživanje

Picture Motion Browser ne dozvoljava izravno gledanje slika pohranjenih na tvrdi disk računala. Potrebno je registrirati mapu za pretraživanje na sljedeći način:

1 Kliknite "File"-"Register Viewed Folder" ili kliknite .

Prikazuje se dijaloški prozor "Register Folders to View".

2 Odaberite mapu koju želite registrirati i zatim kliknite "Register".



Napomena

Ne možete registrirati cijeli pogon (drive).

Prikazuje se dijaloški prozor za potvrđivanje registracije.

3 Kliknite "Yes".

Započinje registracija podataka o slikama u bazu podataka.

4 Kliknite "Close".

Napomene

- Mapu koju ste odabrali kao odredište za prebacivanje slika automatski se registrira.
- Nije moguće poništiti registraciju mape koja se ovdje registrira.

Promjena mape za pretraživanje

Kliknite "Tools"-"Settings"-"Viewed folders".

Savjeti

- Ako se u odredišnoj mapi nalazi podmapa, registrirat će se i slike u podmapi.
- Kod prvog pokretanja softvera, prikazuje se poruka koja podsjeća na registriranje mape "Pictures".
- Ovisno o broju slika, možda će trebati više desetaka minuta za registriranje slika.

Prekidanje ispisa

1 Dvapat kliknite na ikonu pisača u statusnom retku i otvorite dijaloški prozor "Print".

2 Kliknite naziv dokumenta kojemu želite prekinuti ispis i nakon toga kliknite "Cancel" u izborniku "Document". Prikazuje se dijaloški prozor za potvrdu prekida ispisa.

3 Kliknite "Yes". Ispis se prekida.

Napomena

Nemojte prekidati ispis u trenutku kada bi to moglo uzrokovati zaglavljivanje papira.

Ispis pomoću drugog aplikacijskog softvera

Pomoću pisača DPP-FP85/FP95 možete otiskivati slike uz uporabu komercijalno nabavljivog aplikacijskog softvera. Odaberite "DPP-FP85" ili "DPP-FP95" kao "Printer" u dijaloškom prozoru i odaberite format papira za ispis u dijaloškom prozoru za podešavanje postavki stranice. Za podrobnosti o podešenjima za ispis pogledajte str. 58.

Opcija "Borderless Print" u "Printer Features"

Ako za ispis upotrijebite aplikaciju koja nije Picture Motion Browser, slika se može otisnuti s obrubima čak i ako ste odabrali "ON" uz "Borderless Print" u odjeljku "Printer Features" u dijaloškom prozoru "Sony DPP-FP85/FP95 Advanced Options".

Kad odaberete opciju ispisa bez obruba, informacija o rasponu ispisa bez obruba prosljeđuje se u aplikaciju. Ipak, neke aplikacije mogu posložiti i otisnuti sliku s obrubom unutar zadanog raspona.

Ako se to dogodi, možete pokušati sljedeće za ispis slika bez obruba:

- Ako raspon ispisa možete podesiti u aplikaciji, stavite sliku koju želite otisnuti unutar raspona ispisa. Primjerice, odaberite opciju "Full page photo print" ili slično.

Podešavanje orijentacije

Ovisno o aplikacijskom softveru kojeg upotrebljavate, orijentacija se možda neće promijeniti čak i ako promijenite Portrait ili Landscape podešenje.

Podešenje drivera pisača za ispis s obrubom i bez njega

Ako aplikacijski softver kojeg koristite ima mogućnost podešavanja ispisa sa ili bez obruba, preporučujemo da odaberete "ON" uz "Borderless Print" opcije "Printer Features", dijaloškog okvira "Sony DPP-FP85/FP95 Advanced Options" kao podešenje drivera pisača.

Podešenje broja kopija

Ovisno o aplikacijskom softveru kojeg upotrebljavate, podešenje broja kopija u aplikaciji može imati prioritet nad podešenjem u dijaloškom prozoru drivera pisača.

Ako se pojavi poruka pogreške

Ako se tijekom uporabe pisača pojave problemi, na LCD zaslonu se može pojaviti poruka pogreške. Slijedite ovdje navedene savjete za rješavanje problema.

Pisač

Poruka pogreške	Značenje/Rješenje
Error occurred with printer. Turn it off and on, then retry. (Ako se ova greška pojavljuje često, pročitajte priručnik.)	→ Pojavila se greška u radu pisača. Odspojite mrežni kabel pisača i opet ga spojite te ponovno pokušajte koristiti pisač. Ako time ne riješite problem, obratite se ovlaštenom Sony servisu.

Memorijske kartice i vanjski uređaj

Poruka pogreške	Značenje/Rješenje
No Memory Stick. (*Slične poruke su i za CompactFlash karticu, SD Card, xD-Picture Card i vanjski uređaj.)	→ Memorijska kartica nije uložena ili vanjski uređaj nisu uloženi u pripadajući utor, ili nije spojen vanjski uređaj. Uložite memorijsku karticu ili spojite vanjski uređaj. (→ str. 15, 46)
An incompatible Memory Stick is inserted. (*Slične poruke su i za CompactFlash karticu, SD Card, xD-Picture Card i vanjski uređaj.)	→ Uložena je memorijska kartica ili je spojen vanjski uređaj kojeg pisač ne podržava. Koristite kompatibilnu memorijsku karticu ili vanjski uređaj. (→ str. 80 do 82)
No image file.	→ Na memorijskoj kartici ili vanjskom uređaju nema slikovnih datoteka koje bi pisač mogao koristiti. Spojite medij koji sadrži slike čiji prikaz pisač omogućuje.
No DPOF file	→ Na memorijskoj kartici ili vanjskom uređaju nema slikovnih datoteka s DPOF podešenjem. Podesite oznaku za ispis (DPOF) fotoaparatom.
Cannot delete a protected image.	→ Za brisanje zaštićene slike, isključite zaštitu fotoaparatom.
Cannot delete a DPOF image.	→ Za brisanje slike s DPOF podešenjem, isključite oznaku za ispis (DPOF) fotoaparatom.
Protected. Cancel protect then try again.	→ Na "Memory Stick" kartici je podešena zaštita od snimanja. Isključite zaštitu.
The Memory Stick is full. (*Slične poruke su i za CompactFlash karticu, SD Card, xD-Picture Card i vanjski uređaj.)	→ Na odabranoj memorijskoj kartici ili vanjskom uređaju nema slobodnog prostora. Izbrišite nepotrebne slike ili zamijenite medij.

Poruka pogreške	Značenje/Rješenje
This Memory Stick has problem. (*Slične poruke su i za CompactFlash karticu, SD Card, xD-Picture Card i vanjski uređaj.)	<p>→ Pojavila se greška. Ako se te poruke pojavljuju često, provjerite stanje memorijske kartice ili vanjskog uređaja na drugom uređaju.</p> <p>*Kod vanjskog uređaja</p> <p>Vanjski uređaj može biti zaštićen od snimanja. Isključite zaštitu na uređaju kojeg upotrebljavate. Ugrađena memorija fotoaparata također može biti zaštićena od snimanja.</p>
Write error in the Memory Stick. (*Slične poruke su i za CompactFlash karticu, SD Card, xD-Picture Card i vanjski uređaj.)	
Memory Stick Format Error	
Image editing will be completed. Would you like to save the image?	→ Umetnuta je zaštićena "Memory Stick" kartica. Za pohranjivanje ili editiranje slika preko pisača, upotrijebite uređaj kojim možete isključiti zaštitu.

Vanjski uređaji i PictBridge-kompatibilni uređaji

Poruka pogreške	Značenje/Rješenje
Incompatible USB device. Check device's USB setting.	→ Možda je spojen USB uređaj kojeg pisač ne podržava ili USB podešenje spojenog uređaja nije kompatibilno. Pogledajte upute uz USB uređaj kojeg upotrebljavate.
USB hub or device with built-in hub not supported.	→ Spojite uređaj izravno s pisačem ili upotrijebite uređaj koji ne sadrži USB hub.
Write error in the External Device.	→ Vanjski uređaj može biti zaštićen od snimanja. Isključite zaštitu od snimanja na uređaju kojeg upotrebljavate. Ugrađena memorija fotoaparata može biti zaštićena od snimanja.

Patrona za ispis

Poruka pogreške	Značenje/Rješenje
No ink ribbon. Insert P size ink ribbon and press [PRINT].	→ Patrona za ispis nije uložena u pisač. Uložite je. (➡ str. 9) Ako se pojavi "cleaning cartridge", uložite patronu za čišćenje. (➡ str. 78)
End of ink ribbon.	→ Zamijenite je novom patronom. (➡ str. 9)
End of ink ribbon. Insert P size ink ribbon and press [PRINT].	
Ink ribbon type incorrect. Insert P size ink ribbon and press [PRINT].	→ Uložite patronu i papir prikazane veličine. (➡ str. 9)

Papir za ispis

Poruka pogreške	Značenje/Rješenje
No paper tray. Insert paper tray containing P size printer paper and press [PRINT].	<p>→ U pisaču nema papira za ispis.</p> <ul style="list-style-type: none"> – Ladica za papir nije uložena u pisač. – U ladici za papir nema papira. – Papir za ispis se potrošio. <p>U bilo kojem slučaju, uložite papir u ladicu i umetnite ladicu u pisač. (→ str. 10)</p>
No print paper. Set the print paper for the P Size and press [PRINT].	
Cleaning sheet is not placed. Set the cleaning sheet and press [PRINT].	<p>→ U ladici za papir nema lista za čišćenje. Umetnite list za čišćenje u ladicu te uložite ladicu u pisač.</p>
Wrong print paper. Set the print paper for the P Size and press [PRINT].	<p>→ Papir za ispis nije uskladen s patronom. Provjerite veličinu patrone za ispis uložene u pisač i stavite papir jednake veličine. (→ str. 9, 10)</p>
Paper jam. Remove Print Paper.	<p>→ Papir se zaglavio. Pogledajte "Ako se papir zaglavi" (→ str. 77) i izvadite zaglavljenu papir iz pisača. Ako nije moguće ukloniti zaglavljenu papir, obratite se ovlaštenom Sony servisu.</p>

Ako se pojave problemi



Ako se tijekom uporabe pisača pojave problemi, pokušajte ih riješiti pomoću sljedećih savjeta. Ako ne uspijete riješiti problem, obratite se Sony prodavatelju.

Napajanje

Pojava	Provjerite	Uzrok/Rješenje
Pisač se ne može uključiti tipkom  (on/standby).	<ul style="list-style-type: none">• Je li mrežni kabel ispravno priključen?	→ Čvrsto spojite mrežni kabel u zidnu utičnicu. (➡ str. 12)

Prikaz slika

Pojava	Provjerite	Uzrok/Rješenje
Na LCD zaslonu se ne pojavljuju slike.	<ul style="list-style-type: none">• Je li pravilno uložena memorijska kartica ili spojena USB memorija?	→ Pravilno uložite memorijsku karticu ili spojite vanjski uređaj. (➡ str. 15, 46)
	<ul style="list-style-type: none">• Sadrži li memorijska kartica ili USB memorija slike snimljene digitalnim fotoaparatom ili drugim uređajem?	→ Uložite memorijsku karticu ili spojite vanjski uređaj koja sadrži snimljene slike. → Provjerite format datoteka koji se može ispisati pisačem. (➡ str. 83)
	<ul style="list-style-type: none">• Je li format datoteka kompatibilan s DCF?	→ Ako slika nije kompatibilna s DCF, možda se neće ispisati na pisaču čak i ako je prikazana na zaslonu računala.
Na LCD zaslonu ili na zaslonu TV-a se ne pojavljuju slike.	Da li je ulaz TV-a podešen na pisač?	→ Čak i kad je ulaz TV-a podešen na pisač, neće se prikazivati slike kad je spojen HDMI kabel. → Podesite ulaz TV-a na pisač. Ili odspojite HDMI kabel te prebacite prikaz na LCD zaslon.
Neke slike nisu prikazane u listi slika ili se ne otiskuju čak i ako su prikazane.	<ul style="list-style-type: none">• Jesu li u listi slika prikazane pripadajuće umanjene slike?	→ Ako je slika prikazana no ne može se ispisati, datoteka koja se koristi za ispis je oštećena. → Ako slika nije kompatibilna s DCF (Design rule for Camera File system) standardom, možda se neće ispisati čak i ako je prikazana na zaslonu računala.

Pojava	Provjerite	Uzrok/Rješenje
Neke slike nisu prikazane u listi slika ili se ne otiskuju čak i ako su prikazane.	<ul style="list-style-type: none"> Pojavljuje li se u listi slika sljedeća oznaka? 	→ Ako je prikazana oznaka iz lijevog stupca, slika je možda JPEG datoteka izrađena računalom ili ne sadrži <i>thumbnail</i> podatke. Odaberite oznaku i pritisnite ENTER za prikaz slike. Ako se prikaže slika, možete je otisnuti. Ako je i dalje prikazana ista oznaka, slika je neodgovarajućeg formata i ne može se otisnuti ovim pisačem.
	<ul style="list-style-type: none"> Pojavljuje li se u listi slika sljedeća oznaka? 	→ Ako je prikazana oznaka iz lijevog stupca, slika je odgovarajućeg datotečnog formata, no nije moguće otvoriti samu sliku ili njene <i>thumbnail</i> podatke. Odaberite oznaku i pritisnite ENTER za prikaz slike. Ako se slika prikaže, možete je otisnuti. Ako je i dalje prikazana ista oznaka, ne može se otisnuti ovim pisačem.
	<ul style="list-style-type: none"> Sadrži li memorijska kartica ili vanjski uređaj više od 9 999 slika. 	→ Pisač može prikazati, pohraniti, izbrisati ili upravljati s najviše 9 999 slikovnih datoteka. Ako memorijska kartica ili vanjski uređaj više od 9 999 slika, koristite računalo ili PictBridge mod za prikaz i rukovanje ostalim slikama.
	<ul style="list-style-type: none"> Jeste li dodijelili ili promijenili naziv slike na računalu? 	→ Kada dodijelite ili promijenite naziv slike na računalu te naziv sadrži i druge znakove osim slova i brojeva, taj naziv možda neće biti prikazan pravilno ili pisač neće moći prikazati sliku (greška očitavanja).
	<ul style="list-style-type: none"> Jeste li u listi slika odredili broj kopija za ispis? 	→ Kad odaberete slike u postupku "Ispis više slika", ne možete ispisati sliku na kojoj je upravo kursor. Pritisnite ENTER za odabir slike i podesite kvalitetu ispisa. (→ str. 16)
	<ul style="list-style-type: none"> Na memorijskoj kartici ili vanjskom uređaju ima 9 ili više razina mapa. 	→ Pisač ne može prikazati slike pohranjene u mape na devetoj ili višoj razini.

Pojava	Provjerite	Uzrok/Rješenje
Naziv datoteke nije prikazan pravilno.	<ul style="list-style-type: none"> Jeste li promijenili naziv datoteke slike na računalu? 	<p>→ Kad dodijelite ili promijenite naziv slikovnoj datoteci na računalu te naziv sadrži i druge znakove osim slova i brojeva, taj naziv možda neće biti prikazan pravilno. Za datoteku izrađenu računalnom aplikacijom bit će prikazano samo prvih 8 znakova naziva.</p>
U izborniku Edit postoje prazna područja iznad i ispod slike.	<ul style="list-style-type: none"> Je li prikazana slika previše rastegnuta okomito ili vodoravno? 	<p>→ Ako je slika previše rastegnuta okomito ili vodoravno, u izborniku Edit može se pojaviti s praznim područjima.</p> <p>→ Standardni format slike snimljene digitalnim fotoaparatom je 3:4. Kad sliku editirate ili otiskujete u formatu razglednice, pohranit će se u panoramskom formatu s gornjim i donjim rubom "odrezanim" i prikazanim crno.</p>

Ispis

Pojava	Provjerite	Uzrok/Rješenje
Pisač ne uvlači papir.	<ul style="list-style-type: none"> • Je li papir ispravno umetnut u ladicu za papir? 	<p>→ Ako papir nije ispravno uložen, može doći do problema. (➡ str. 9, 10)</p> <p>Provjerite sljedeće:</p> <ul style="list-style-type: none"> • Jeste li uložili odgovarajući papir i patronu u pisač? • Jeste li papir za ispis uložili u pravilnom smjeru u ladicu? • Jeste li uložili više od 20 listova papira u ladicu? Ako je uloženo više od 20 listova, izvadite suvišne. • Jeste li temeljito prelistali papir za ispis? • Nemojte presaviti papir prije ispisa jer može doći do problema u radu pisača.
	<ul style="list-style-type: none"> • Upotrebljavate li papir za ispis koji nije namijenjen za ovaj pisač? 	<p>→ Upotrebljavajte papir namijenjen za ovaj pisač. Ako upotrijebite nekompatibilan papir za ispis, mogu se pojaviti problemi s pisačem. (➡ O paketu za ispis)</p>
Papir izlazi iz pisača bez ispisa.	<ul style="list-style-type: none"> • Je li uklonjen perforirani dio papira? • Jeste li upotrijebili papir koji nije predviđen za ovaj pisač? 	<p>→ Upotrebljavajte papir predviđen za ovaj pisač. Ako upotrijebite neodgovarajući papir za ispis, mogu se pojaviti problemi s pisačem. (➡ O paketu za ispis)</p>

Rezultati ispisa

Pojava	Provjerite	Uzrok/Rješenje
Otisnute fotografije su loše kvalitete.	• Jeste li ispisali podatke iz pregleda slike?	→ Ovisno o vrsti digitalnog fotoaparata koji koristite, on može pohraniti i sliku za pregled uz primarnu fotografiju. Slika za pregled je manje kvalitete. Obratite pažnju da se brisanjem slike za pregled može oštetiti primarna slika.
	• Jeste li ispisali sliku veličine manje od 480 točaka (širina ili visina)?	→ Ako umanjena slika nije prikazana pravilno, radi s o maloj slici.
	• Jeste li koristili izbornik Edit za povećavanje slike?	→ Uvećana slika će se ispisati smanjenom kvalitetom, ovisno o izvornoj veličini.
	• Jeste li sliku snimili u RAW datotečnom formatu?	→ Kad sliku snimate u RAW datotečnom formatu, također se snimi JPEG datoteka visoke kompresije. Budući da pisač ne podržava RAW datotečni format, može upotrijebiti JPEG datoteku za ispis slike. RAW datoteku možete otisnuti iz računala. Za detalje pogledajte upute za uporabu digitalnog fotoaparata kojeg koristite. Što je RAW datoteka? RAW datoteka je format izvorne slikovne datoteke koji služi za pohranu nekomprimiranih i neobrađenih podataka fotografije snimljene digitalnim fotoaparatom. Može li vaš digitalni fotoaparati snimati fotografiju u RAW datotečnom formatu, pogledajte upute uz fotoaparati.

Pojava	Provjerite	Uzrok/Rješenje
Kvaliteta i boja slike prikazane na zaslonu razlikuju se od ispisane slike.	—	→ Slika prikazana na LCD zaslonu nije identična s ispisanom. Prikazanu sliku smatrajte samo kao pomoć. Za podešavanje kvalitete slike primijenite jedan od sljedećih postupaka: <ul style="list-style-type: none"> – Tipka MENU - Print setup - Color Setting (➡ str. 40) – Tipka MENU -Edit-Adjust
Ispisana slika se razlikuje ako je ispisana izravno s memorijske kartice ili vanjskog uređaja spojenog na pišač i kad je ispisana preko računala.	—	→ Zbog razlika u postupku obrade podataka u pišaču i u softveru računala, ispisana slika će biti različita.
Nije moguće ispisati datum.	• Da li je "Date Print" podešen na "Date" ili "Date/Time"?	→ Pritisnite tipku MENU i podesite "Date Print" u izborniku Print setup na "Date" ili "Date/Time". (➡ str. 39)
	• Podržava li slika DCF?	→ "Date Print" funkcija pišača podržava sliku kompatibilnu sa DCF standardima.
Datum se slučajno ispisuje.	• Je li "Date Print" podešen na "OFF"?	→ Pritisnite tipku MENU i podesite "Date Print" u izborniku Print setup na "Off". (➡ str. 39)
	• Je li datum pohranjen sa slikom kod snimanja digitalnim fotoaparatom?	→ Ako je datum snimljen sa slikom, nije moguć ispis slike bez datuma.
Slika nije ispisana do kraja unutar područja ispisa, ostaju rubovi.	• Jeste li odabrali "Pattern 1" ili "Pattern 2" za "Borders" u izborniku Print setup?	→ Pritisnite tipku MENU i podesite "Borderless" odabirom Print setup - Borders. (➡ str. 39)
	• Je li format slike pravilan?	→ Ovisno o vrsti korištenog digitalnog fotoaparata, format snimljene slike se razlikuje pa se slika neće otisnuti cijelom površinom papira.

Pojava	Provjerite	Uzrok/Rješenje
Čak i kad je odabrana opcija "Borderless", slika se ispisuje s obrubima na obje strane.	—	→ Kad editirate i pohranite sliku veličine razglednice, pohrani se kao slika za ispis zajedno s obrubom. Čak i kad je ispisujete s "Borderless" podešenjem, ne možete ukloniti obrub na obje strane. (➡ str. 39)
Otiskuje se samo dio slike.	• Jeste li podesili "Pattern 1" u izborniku Print setup?	→ Za ispis slike preko cijelog papira, odaberite "Pattern 1" u izborniku Print setup. (➡ str. 39)
Slika je otisnuta u koso.	• Je li ladica za papir pravilno uložena?	→ Ponovno pravilno uložite ladicu za papir tako da sjedne do kraja.
Na ispisanoj slici su bijele crte ili točkice.	—	→ Glava pisača ili prolaz za papir su možda zaprljani. Isporučenom patronom za čišćenje očistite glavu pisača i prolaz za papir.
Slika je presvijetla, tamna, crvenkasta, žućkasta ili zelenkasta.	—	→ Podesite sliku pritiskom tipke MENU i zatim odabirom Edit- Adjust. (➡ str. 22)
Smanjenje efekta crvenih očiju pomoću funkcije AUTO TOUCH-UP ne radi.	—	→ Podesite funkciju smanjenja efekta crvenih očiju pritiskom tipke MENU i zatim odabirom Edit - Red-eye Correction. (➡ str. 24)
Funkcija smanjenja efekta crvenih očiju ne radi preko izbornika "Red-eye Correction".	—	→ Podesite okvir za podešavanje tako da bude od dva do sedam puta veći od oka. (➡ str. 24)
	• Jeste li uvećali, smanjili, zakrenuli ili pomaknuli sliku nakon smanjenja efekta crvenih očiju.	→ Smanjenje efekta crvenih očiju neće raditi pravilno ako ste nakon njega uvećali, smanjili, zakrenuli ili pomaknuli sliku. Najprije izvedite ove postupke, zatim primijenite funkciju smanjenja efekta crvenih očiju.

Podešenja

Pojava	Provjerite	Uzrok/Rješenje
Podešenje "Borderless" i "Pattern 1/2" ne djeluju.	• Koristite li izbornik CreativePrint?	→ U izborniku CreativePrint koriste se predlošci i nije moguće odabrati ispis s obrubom/bez obruba.

Pohrana ili brisanje slike

Pojava	Provjerite	Uzrok/Rješenje
Ne možete pohraniti sliku.	• Da li je memorijska kartica zaštićena?	→ Isključite zaštitu pomoću digitalnog fotoaparata ili vanjskog uređaja i pokušajte ponovno pohraniti sliku.
	• Je li zaštitna preklopka memorijske kartice u položaju LOCK?	→ Pomaknite zaštitnu preklopku u položaj koji omogućuje snimanje.
	• Je li memorijska kartica puna?	→ Izbrišite nepotrebne slike (→ str. 36) ili ih stavite drugu memorijsku karticu s dovoljno slobodnog prostora. Ponovno pohranite sliku.
Ne možete izbrisati sliku.	• Da li je memorijska kartica zaštićena?	→ Isključite zaštitu pomoću digitalnog fotoaparata ili vanjskog uređaja i pokušajte ponovno pohraniti sliku.
	• Ima li slika DPOF podešenje?	→ Isključite DPOF podešenje digitalnim fotoaparatom.
	• Je li zaštitna preklopka memorijske kartice u položaju LOCK?	→ Pomaknite zaštitnu preklopku u položaj koji omogućuje snimanje.
	• Koristite li "Memory Stick-ROM"?	→ Ne možete brisati slike s "Memory Stick-ROM" kartice niti je formatirati.
Slučajno ste izbrisali sliku.	—	→ Ne možete obnoviti slike koje izbrisate.
Ne možete formatirati "Memory Stick".	• Je li zaštitna preklopka memorijske kartice u položaju LOCK?	→ Pomaknite zaštitnu preklopku u položaj koji omogućuje snimanje.
	• Radi li se o "Memory Stick-ROM"-u?	→ Ne možete brisati slike s "Memory Stick-ROM"-a ili ga formatirati.
Slučajno ste formatirali "Memory Stick".	—	→ Kad formatirate "Memory Stick", brišu se svi podaci s njega i nije ih moguće obnoviti.

Ostalo

Pojava	Provjerite	Uzrok/Rješenje
Patrona se ne može lako umetnuti u pisač.	—	<p>→ Ako patrona čujno ne sjedne na svoje mjesto, izvadite je i ponovno umetnite. Ako je vrpca s tintom previše labava, premotajte je u smjeru strelice samo toliko da je ponovno napnete. (→ str. 9)</p> 
Ne može se izvaditi patrona iz pisača.	—	<p>→ Isključite pisač tipkom ⏻ (on/standby) i ponovno ga uključite. Nakon što prestanu zvukovi pokretanja pisača, ponovno pokušajte izvaditi patronu. Ako na ovaj način ne riješite problem, obratite se Sony servisu ili prodavatelju.</p>

Spajanje s digitalnim fotoaparatom ili vanjskim uređajem

Pojava	Provjerite	Uzrok/Rješenje
Oznaka PictBridge se ne pojavljuje na LCD zaslonu digitalnog fotoaparata.	• Je li digitalni fotoaparatuspravno priključen?	→ Ispravno priključite kabel.
	• Je li pisač uključen prekidačem ⏻ (on/standby)?	→ Pritisnite ⏻ (on/standby) za uključivanje.
	• Podržava li fotoaparatus PictBridge?	→ Pogledajte upute za uporabu digitalnog fotoaparata ili se obratite proizvođaču digitalnog fotoaparata.
	• Prikazuje li se poruka "Connecting"?	<p>→ Poruka nije prikazana dok je pisač u modu izbornika Edit, CreativePrint ili nekog drugog. Izađite iz izbornika i zatim ponovno spojite kabel.</p> <p>→ Odspojite digitalni fotoaparatus i pisač te ih ponovno spojite. Ili isključite i ponovno uključite pisač i digitalni fotoaparatus.</p>
	• Je li USB podešenje vašeg fotoaparatus u PictBridge modu?	→ Podesite USB parametrefotoaparatus u PictBridge mod.
Kod spajanja i odspajanja USB kabela ništa se ne događa.	—	<p>→ U pisaču je nastala greška uslijed statičkog elektriciteta. Odspojite mrežni kabel iz pisača i ponovno ga spojite, zatim pritisnite ⏻ (on/standby).</p>

Pojava	Provjerite	Uzrok/Rješenje
Ispis nije moguće zaustaviti ni pritiskom tipke CANCEL.	—	<p>→ Otkazat će se ispis koji slijedi iza tekućeg.</p> <p>→ Ovisno o digitalnom fotoaparatu koji ste koristili, ne možete poništiti ispis s pisača. Za zaustavljanje ispisa koristite digitalni fotoaparat. Detalje potražite u uputama uz fotoaparat.</p>
Nije moguć ispis indeksne slike.	<ul style="list-style-type: none"> • Da li je prikazana poruka "Could not create printing data for some images."? 	<p>→ Pisač ne može izvoditi Index ispis slika s DPOF podešenjem. Za Index ispis, izravno uložite memorijsku karticu (→ str. 15, 46).</p>

Spajanje s računalom

Pojava	Provjerite	Uzrok/Rješenje
Slike s uložene memorijske kartice ili spojenog vanjskog uređaja nisu prikazane na računalu.	—	<p>→ Pisač ne omogućuje prikaz sadržaja uložene memorijske kartice ili vanjskog uređaja na računalu.</p>
Isporučeni CD-ROM se izgubio i treba nabaviti novi.	—	<p>→ Učitajte driver pisača s internetske stranice za korisničku podršku ili se obratite Sony prodavatelju.</p>
Nije moguće instalirati driver pisača.	<ul style="list-style-type: none"> • Jeste li ispravno slijedili postupak instalacije? 	<p>→ Slijedite postupak opisan u uputama za instalaciju drivera (→ str. 52). Ako dođe do pogreške, ponovno pokrenite računal i ponovite instalaciju.</p>
	<ul style="list-style-type: none"> • Je li uključena neka druga aplikacija? 	<p>→ Isključite sve ostale aplikacije i ponovno instalirajte driver.</p>
	<ul style="list-style-type: none"> • Jeste li ispravno definirali CD-ROM kao instalacijski CD-ROM? 	<p>→ Dva puta kliknite My Computer i nakon toga ikonu CD-ROM pogona u otvorenom prozoru. Slijedite upute iz priručnika za instalaciju drivera.</p>
	—	<p>→ USB driver možda nije ispravno instaliran. Slijedite upute za ponovnu instalaciju USB drivera.</p>

Spajanje s računalom

Pojava	Provjerite	Uzrok/Rješenje
Nije moguće instalirati driver pisača.	• Je li aktiviran protuvirusni program ili neki drugi program?	→ Ako je aktiviran protuvirusni program ili neki drugi program, isključite ih i pokrenite instalaciju drivera.
	• Jeste li se prijavili kao administrator?	→ Za instalaciju drivera, prijavite se kao administrator.
Pisač ne reagira na naredbu za ispis iz računala.	—	<p>→ Ako se na Windows radnoj površini ne pojavljuje oznaka problema, provjerite LCD pokazivač.</p> <p>Ako pisač pokazuje probleme, učinite sljedeće:</p> <ol style="list-style-type: none"> 1. Isključite i uključite pisač prekidačem ⏻ (on/standby). 2. Odspojite mrežni kabel, pričekajte 5 – 10 sekundi i nakon toga ponovno spojite mrežni kabel. 3. Ponovno pokrenite računalo. <p>Ako na ovaj način ne uspijete riješiti problem, nazovite Sony prodavatelja ili servis.</p>
Slika je otisnuta s obrubima iako je odabrana opcija "Borderless".	• Upotrebljavate li neki drugi aplikacijski softver osim Picture Motion Browser?	→ Ako upotrebljavate neku drugu aplikaciju osim Picture Motion Browser, slika se može otisnuti s obrubima čak i ako ste odabrali ispis bez obruba.
Broj kopija unesen uz "Pages Per Sheet" u kartici "Layout" u dijaloškom prozoru "Sony DPP-FP85/FP95 Properties" ne odgovara stvarnom broju.	—	→ Ovisno o aplikacijskom softveru kojeg upotrebljavate, podešavanje broja kopija u aplikacijskom softveru može imati prioritet nad brojem kopija određenim u dijaloškom prozoru drivera pisača.
Boje slike otisnute s kartice se razlikuju od slika otisnutih iz računala.	—	→ S obzirom da se postupak ispisa slike s memorijske kartice razlikuje od ispisa iz računala, boje možda neće biti potpuno jednake.

Pojava	Provjerite	Uzrok/Rješenje
Prikazuje se sljedeća poruka greške: "Error was found while a document is output to the USB device."	—	→ Odspojite i zatim ponovno spojite USB kabel.

Ako se papir zaglavi

- 1** Isključite pisač i ponovno ga uključite.
Pričekajte da se papir izbaci automatski.

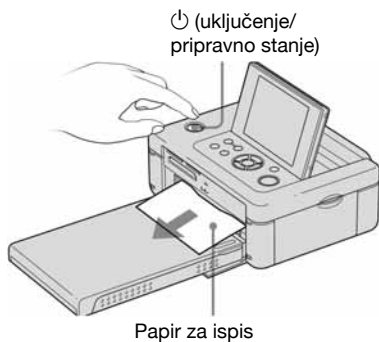

- 2** Izvadite izbačeni papir iz pisača.
- 3** Izvadite ladicu za papir i patronu iz pisača i provjerite nema li u unutrašnjosti zaglavljenog papira.

Provjerite nalazi li se ovdje zaglavljeni papir. Ako da, izvadite ga.

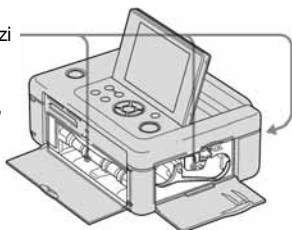

Napomena

Ako ne možete izvaditi zaglavljeni papir, obratite se Sony prodavatelju ili servisu.

Čišćenje

Ako se na slici ispisuju bijele crte ili točkice, upotrijebite isporučenu patronu za čišćenje i list za čišćenje priložen za ovu svrhu.

Prije početka čišćenja pisača, izvadite memorijsku karticu, USB memorije ili odspojite USB kabel iz pisača.

- 1 Otvorite pokrov pretinca za patronu i izvadite patronu iz pisača ako je uložena.
- 2 Umetnite isporučenu patronu za čišćenje u pisač i zatvorite pokrov pretinca.

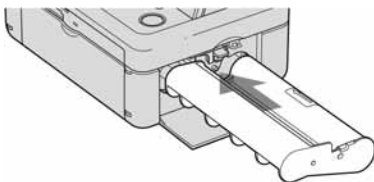

- 3 Izvadite ladicu za papir iz pisača. Ako u ladici ima papira za ispis, izvadite ga iz nje.
- 4 Stavite list za čišćenje u ladicu za papir **s neotisnutom stranom okrenutom prema gore.**

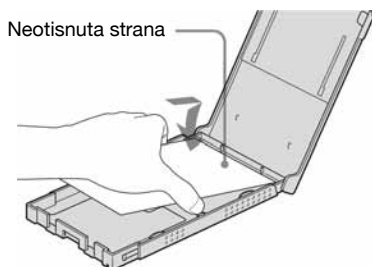

- 5 Stavite ladicu za papir u pisač i pritisnite PRINT. Patrona za čišćenje i list za čišćenje će očistiti unutrašnjost pisača. Po završetku čišćenja, pisač automatski ispusti list za čišćenje.
- 6 Izvadite patronu za čišćenje i list za čišćenje iz pisača.

Savjet

Čuvajte patronu za čišćenje i list za čišćenje zajedno za buduće čišćenje.

Napomene

- Ako se slika ispisuje normalno, čišćenjem pisača se neće poboljšati njezina kvaliteta.
- Nemojte list za čišćenje staviti na papir za tiskanje te tako izvoditi čišćenje. Time možete uzrokovati zaglavljivanje papira i druge probleme.
- Ako čišćenje ne poboljša kvalitetu slike, izvedite čišćenje nekoliko puta.
- Nije moguće čistiti pisač dok je spojen s računalom ili PictBridge fotoaparatom.

Mjere opreza

Sigurnost

- Pripazite da na mrežni kabel ne postavite ili ispuštite bilo kakav teški predmet ili na bilo koji način oštetite mrežni kabel. Nikada nemojte upotrebljavati ovaj pisač s oštećenim mrežnim kabelom.
- Ako u pisač upadne bilo kakav čvrsti predmet ili se prolije tekućina, odspojite pisač od napajanja i odnesite na provjeru u servis prije nego što ga ponovno upotrijebite.
- Nikada nemojte rastavljati pisač.
- Kod odspajanja mrežnog kabela, povlačite mrežni priključak. Nikada ne povlačite kabel.
- Ako pisač nećete upotrebljavati dulje vrijeme, odspojite ga iz zidne utičnice.
- Nemojte grubo rukovati pisačem.
- Kako biste smanjili opasnost od električnog udara, uvijek odspojite pisač iz zidne utičnice prije čišćenja i servisiranja.

Postavljanje

- Izbjegavajte postavljanje pisača na mjesta izložena:
 - vibracijama,
 - povećanoj vlažnosti
 - prašini
 - izravnom utjecaju sunca
 - visokim i niskim temperaturama
- Nemojte upotrebljavati električne uređaje u blizini pisača. Pisač neće raditi ispravno ako se nalazi u elektromagnetskom polju.
- Nemojte stavljati teške predmete na pisač.
- Ostavite dovoljno prostora oko pisača tako da se ne blokiraju otvori za ventilaciju. Ako se otvori blokiraju, u uređaju će se nakupiti suvišna toplina.

Mrežni adapter

- Obavezno upotrijebite isporučeni mrežni adapter uz ovaj pisač. Nemojte upotrebljavati ostale mrežne adaptere jer može doći do problema.
- Ne koristite isporučeni mrežni adapter s drugim uređajima.
- Ako je mrežni kabel mrežnog adaptera odspojen ili oštećen, nemojte ga više upotrebljavati jer je to opasno.

Kondenzacija vlage

Ako pisač izravno prenesete iz hladnog u topliji prostor ili ako ga postavite u vrlo toplu ili vlažnu prostoriju, može doći do kondenzacije vlage u uređaju. U tom slučaju pisač vjerojatno neće raditi ispravno i može se pokvariti ako ga uporno pokušavate upotrebljavati. Ako se kondenzira vlaga, odspojite mrežni kabel pisača i ne upotrebljavajte pisač barem sat vremena.

Transport

Pri transportu pisača, izvadite patronu, ladicu za papir i odspojite mrežni adapter, memorijsku karticu ili vanjski uređaj s pisača te stavite pisač i sav pribor u originalnu kutiju sa zaštitnim umecima.

Ako više nemate originalnu kutiju, upotrijebite sličan materijal za pakiranje kako se pisač ne bi oštetio tijekom transporta.

Čišćenje

Kućište, pokrov i kontrole čistite mekom suhom krpom ili mekom krpom blago natopljenom otopinom blagog deterdženta. Nemojte upotrebljavati otapala, poput alkohola ili benzina, jer mogu oštetiti površinu.

Ograničenje umnožavanja

Ako pomoću ovog pisača umnožavate dokumente, pripazite na sljedeće:

- Umnožavanje novčanica, kovanica ili vrijednosnih papira je protuzakonito.
- Umnožavanje praznih certifikata, licenci, putovnica, osobnih jamstava ili neupotrijebljenih poštanskih marki također je protuzakonito.
- TV programi, filmovi, video vrpce i portreti drugih osoba mogu imati zaštićena autorska prava. Neovlašteno umnožavanje takvih materijala može značiti povredu autorskih prava.

0 memorijskim karticama

"Memory Stick"

Vrste "Memory Stick" kartica koje ovaj pisac može koristiti

Ovim pisacem možete izvoditi sljedeće postupke za svaku vrstu "Memory Stick" kartice^{*1}:

Vrsta Memory Stick kartice	Prikaz/ Ispis	Brisanje/ Pohrana/ Formatiranje
"Memory Stick" ^{*2} (nije kompatibilan s "MagicGate")	OK	OK
"Memory Stick" ^{*2} (kompatibilan s "MagicGate")	OK ^{*5}	OK ^{*5}
"MagicGate Memory Stick" ^{*2}	OK ^{*5}	OK ^{*5}
"Memory Stick PRO-HG" ^{*2}	OK ^{*5*6}	OK ^{*5*6}
"Memory Stick PRO" ^{*2}	OK ^{*5}	OK ^{*5}
"Memory Stick Micro" ^{*3} ("M2" ^{*4})	OK ^{*5}	OK ^{*5}

^{*1} Pisac podržava sustav FAT32. Pisac je ispitan za rad s "Memory Stick" medijem kapaciteta 8 GB ili manje, koje proizvodi Sony Corporation. Ipak, ne jamčimo funkcioniranje sa svim "Memory Stick" medijima.

^{*2} Pisac ima utor kompatibilan sa standardnim medijem i medijem veličine Duo. Bez Memory Stick Duo adaptera, možete upotrebljavati standardne "Memory Stick" i kompaktne "Memory Stick Duo" medije.

^{*3} Kod uporabe "Memory Stick Micro" s pisacem, uvijek upotrebljavajte M2 adapter.

^{*4} "M2" je kratica za "Memory Stick Micro". U ovom poglavlju, "M2" se upotrebljava kad se govori o "Memory Stick Micro" kartici.

^{*5} Pisac nije opremljen "MagicGate" tehnologijom i ne može čitati niti zapisivati podatke zaštićene "MagicGate" tehnologijom. "MagicGate" je opći naziv za tehnologiju zaštite autorskih prava koju je razvila tvrtka Sony i koristi tehnologiju autentifikacije i enkripcije.

*6 Pisač ne podržava 8-bitni paralelni prijenos podataka.

Napomene o uporabi

- Najnovije informacije o "Memory Stick" kartici koju pisač podržava potražite na Sony internetskim stranicama o "Memory Stick" kompatibilnosti.
<http://www.memorystick.com/en/support/support.html>
(Odaberite regiju u kojoj upotrebljavate pisač i zatim odaberite "Digital Printer" na svakoj stranici područja.)
- Nemojte umetati više "Memory Stick" kartica istovremeno jer se mogu pojaviti problemi u radu pisača.
- Ako umetnete "Memory Stick Micro" u pisač bez M2 adaptera, možda ga više nećete moći izvaditi.
- Ako umetnete "Memory Stick Micro" u "M2" adapter i zatim M2 adapter u Memory Stick Duo adapter, pisač možda neće raditi pravilno.
- Kad formatirate "Memory Stick", koristite funkciju formatiranja na digitalnom fotoaparatu. Ako "Memory Stick" formatirate računalom, pisač možda neće pravilno prikazivati slike.
- Kad formatirate "Memory Stick", svi podaci, uključujući zaštićene slike, će se obrisati. Kako biste izbjegli slučajan gubitak važnih podataka, provjerite sadržaj prije formatiranja.
- Kad pomaknete zaštitnu preklopku u položaj za sprečavanje pisanja LOCK, ne možete snimati, editirati ili brisati podatke.



Ovdje stavite naljepnicu

- Nemojte lijepiti druge naljepnice osim isporučene. Kod stavljanja naljepnice, nalijepite je na pripadajuće mjesto. Pazite da ne prelazi predviđeni prostor.

SD Memory Card

SD Memory Card utor na pisaču omogućuje uporabu sljedećih kartica:

- SD memorijska kartica *1
- miniSD kartice, microSD kartice (uz uporabu adaptera.) *2
- SDHC memorijska kartica *3
- MMC standardna memorijska kartica *4

Ne jamčimo pravilan rad sa svim vrstama SD kartica/MMC standardnih memorijskih kartica.

*1 Pisač je ispitan za rad s SD karticom kapaciteta 2 GB ili manje.

*2 Neki kartični adapteri raspoloživi u prodaji imaju isturene priključke na poledini. Ta vrsta adaptera možda neće raditi pravilno s ovim fotookvirom.

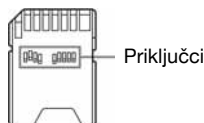

*3 Pisač je ispitan za rad s SDHC karticom kapaciteta 8 GB ili manje.

*4 Pisač je ispitan za rad sa standardnom MMC memorijskom karticom kapaciteta od 2 GB ili manje.

Napomene o uporabi

Na kartici ne možete očitavati ili pisati podatke sa zaštićenim autorskim pravima.

xD-Picture Card

Utor za xD-Picture karticu na pisaču omogućuje uporabu xD-Picture Card*⁵. Pisač ne podržava sve funkcije kartice i ne može se jamčiti pravilan rad svih vrsta xD-Picture kartica.

^{*5} Pisač je ispitan za rad s xD-Picture Card karticom kapaciteta od 2 GB ili manje.

CompactFlash kartica

CompactFlash utor na pisaču omogućuje uporabu sljedećih kartica:

- CompactFlash Storage Card (tip I/tip II) i CF+Card (tip I/tip II)-kompatibilne CompactFlash Storage Card kartice ^{*6*7}.
- Micro Drive
- COMPACT VAULT

Također možete upotrebljavati Smart Media karticu uz uporabu dodatno nabavljivog CompactFlash adaptera ^{*8}:

Ipak, ne jamčimo pravilan rad sa svim vrstama CompactFlash karticama.

^{*6} Upotrijebite CompactFlash karticu s naponom 3,3 V ili 3,3 V/5 V. Ne mogu se upotrebljavati kartice s naponom samo 3 V ili 5 V. Nemojte umetati ostale vrste CompactFlash kartica u utore pisača jer se pisač može oštetiti.

^{*7} Ovaj fotopisač je ispitan za funkcioniranje s CompactFlash karticom kapaciteta 8 GB ili manjeg.

^{*8} Kod uporabe komercijalnog CompactFlash adaptera, pogledajte upute za uporabu adaptera za opis postupka instaliranja kartice i adaptera. Kod uporabe CompactFlash adaptera, kartica sa zaštitom od snimanja možda neće raditi pravilno.

Napomene o uporabi memorijske kartice

- Kod uporabe kartice, pripremite na pravilan smjer umetanja i na odabir pravilnog utora.
- Nemojte vaditi karticu ili isključivati pisač dok pisač očitava ili pristupa podacima ili dok trepće indikator pristupa. U suprotnom se podaci mogu oštetiti ili obrisati.
- Savjetujemo snimanje sigurnosne kopije važnih podataka.
- Podaci obrađeni na računalo se možda neće ispisati pomoću pisača.
- Karticu čuvajte i prenosite u originalnoj kutiji.
- Nemojte dodirivati kontakte na kartici prstima ili metalnim predmetima.
- Nemojte udarati, savijati ili bacati karticu.
- Nemojte rastavljati ili preinačavati karticu.
- Nemojte izlagati karticu vodi.
- Nemojte upotrebljavati ili čuvati karticu u sljedećim uvjetima:
 - Prostor s uvjetima izvan optimalnog raspona, kao što je unutrašnjost zagrijanog vozila parkiranog na suncu ljeti, izloženo izravnom suncu na otvorenom ili u blizini grijalice.
 - Na vlažnim mjestima ili u atmosferi s korozivnim tvarima.
 - Mjestima sa statičkim električnošću ili električnim smetnjama.

Tehnički podaci

■ Pisač

Metoda ispisa

Ispis pomoću sublimacije boje (žuta/
grimizna/cijan, tri prolaza)

Rezolucija

300 (V) × 300 (O) dpi

Obrada slike po točki

256 razina (8 bita za žutu/grimiznu/cijan)

Raspon ispisa

1 800 točaka × 1 200 točaka

Formati ispisa

P (Post Card/4 × 6 inča):
101,6 × 152,4 mm (maksimalno, bez
obruba)

Vrijeme ispisa (po listu)

Memorijska kartica^{*1*2*3*4}: Približno 45 s
PictBridge^{*3*5}: Približno 58 s
Računalo^{*6}: Približno 45 s

Ulazno-izlazne priključnice

HDMI OUT (izlazna) priključnica
Priključnica tipa A, 1 080i (60Hz)/1
080i (50Hz)/ 720p (60Hz)/720p
(50Hz)/576p (50Hz)/480p (60Hz)-
kompatibilna, BRAVIA Sync-
kompatibilna
USB (USB 2.0 High Speed) za spajanje s
računalom
PictBridge/EXT INTERFACE
priključnica

Utori

Utor za "Memory Stick"
Utor za SD Card/xD-Picture Card
Utor za CompactFlash karticu

Kompatibilni formati slikovnih datoteka

JPEG: DCF 2.0-kompatibilan, Exif 2.21-
kompatibilan, JFIF^{*7}
TIFF: Exif 2.21-kompatibilan
BMP^{*8}: 1, 4, 8, 16, 24, 32-bitni Windows
format

Neke slikovne datoteke nisu kompatibilne.

Maksimalan broj piksela za obradu

8 000 (V) × 6 000 (O) točaka
(Ne uključujući "Index Print" i dio iz
"CreativePrint")

Sustav datoteka

FAT12/16/32, veličina sektora 2 048 bajta
ili manja

Nazivi slikovnih datoteka

DCF format, 256 znakova, unutar 8. ili
niže razine

Maksimalan broj slika za organizaciju

9 999 datoteka po memorijskoj kartici/
vanjskom uređaju

Patrona za ispis/papir za ispis

Pogledajte "O paketima za ispis".

LCD zaslon

LCD zaslon:
DPP-FP85: 6,2 cm (tip 2.5) TFT sustav
DPP-FP95 9 cm (tip 3.6) TFT sustav
Ukupan broj točaka:
DPP-FP85: 115 200 (480 × 240) točaka
DPP-FP95: 230 400 (320 RGB × 240)
točaka

Napajanje

DC IN priključnica, = DC 24 V

Potrošnja

Tijekom rada: 83 W (maksimalno)
U stanju pripravnosti: manje od 1 W

Radna temperatura

5°C do 35°C

Dimenzije

[DPP-FP85]
Visina: Približno 65 mm
Približno 72 mm (uključujući
LCD zaslon koji strši)
Širina: Približno 180 mm
Dubina: Približno 137 mm (bez ručke)
Približno 149 mm (uključujući
ručku)
[DPP-FP95]
Visina: Približno 67 mm
Širina: Približno 180 mm

Dubina: Približno 137 mm (bez ručke)
Približno 149 mm (uključujući ručku)

Dubina s umetnutom ladicom za papir:
Približno 317 mm dulje nego gore navedena dubina.

Masa

DPP-FP85: Približno 1,1 kg
DPP-FP95: Približno 1,2 kg
(bez ladice za papir, patrone i mrežnog adaptera)

Isporučeni pribor

Pogledajte str. 9 uputa za uporabu (ovaj priručnik)

■ Mrežni adapter AC-S2422

Napajanje

~ 100 V do 240 V,
50/60 Hz, 1,5 A do 0,75 A

Nazivni izlazni napon

== 24 V, 2,2 A
Vršna vrijednost 3,7 A, 6,5 s

Radna temperatura

od 5°C do 35°C

Dimenzije

Približno 60 × 30,5 × 122 mm
(š/v/d, bez dijelova koji strše i kabela)

Masa

Otprilike 305 g

Dizajn i tehnički podaci su podložni promjenama bez najave.

Proizvođač ne preuzima odgovornost za eventualne tiskarske pogreške.

* Ukupan broj listova veličine P koje pisač može ispisati procjenjuje se na 2 000. Ukupan broj već ispisanih listova provjerite u "Printer information display" izbornika "Print setup" pritiskom na tipku MENU (str. 41).

*1: Postavke ispisa: Borderless, Date Print: Off, Auto Fine Print5: On (Photographic) (Kod prikaza na LCD zaslonu)

*2: Kod ispisa slike (veličina datoteke 4,37 MB) snimljene Sony digitalnim fotoaparatom s efektivnim brojem piksela od približno 12 100 000 ili ekvivalentno.

*3: Vrijeme od pritiska na tipku PRINT do kraja ispisa. (Vrijeme ispisa može se razlikovati ovisno o vrsti upotrijebljene opreme, formatu slike, memorijskoj kartici, postavkama, aplikacijama i radnim uvjetima).

*4: Kod ispisa s "Memory Stick PRO Duo" kartice uložene u utor pisača.

*5: Kod ispisa iz fotoaparata DSC-W200 spojenog pomoću USB kabela. Vrijeme od pritiska na tipku PRINT u izborniku fotoaparata do završetka ispisa.

*6: Ne uključuje vrijeme obrade podataka i vrijeme prijenosa.

*7: Baseline JPEG s formatima 4:4:4, 4:2:2 ili 4:2:0.

*8: Nije moguć ispis pomoću Picture Motion Browser aplikacije.

Internetska stranica podrške



Najnovije informacije o proizvodu raspoložive su na sljedećoj internetskoj stranici:

<http://www.sony.net/>

Raspon ispisa

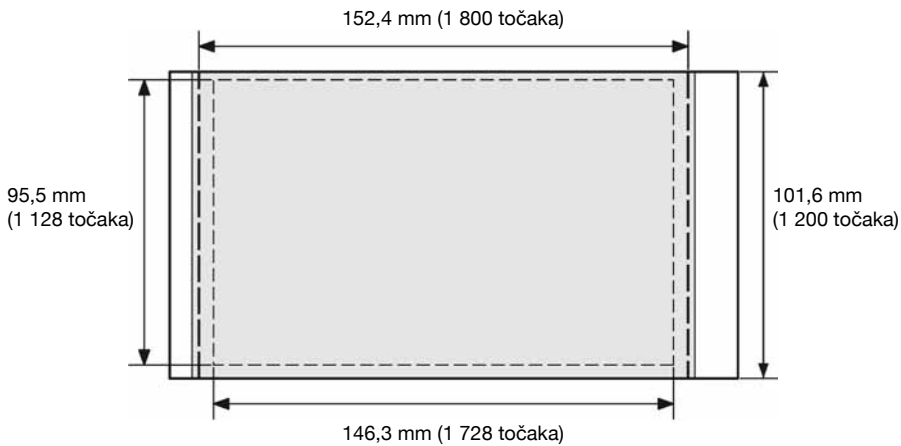
Veličina P



-  Raspon ispisa s obrubom
-  Raspon ispisa bez obruba
-  Perforacija

Na ilustracijama su prikazane slike ispisane u formatu 2:3.
Raspon ispisa različit je za slike s obrubom i bez njega.

Rječnik

DCF (Design rule for Camera File system)

Ovaj uređaj je usklađen s DCF (Design rule for Camera File system) standardom kojeg je definirala JEITA (Japan Electronics and Information Technology Industries Association) kako bi se osigurala mogućnost razmjene datoteka i kompatibilnost između digitalnih fotoaparata i sličnih uređaja. Ipak, nije moguće jamčiti potpunu kompatibilnost.

DPOF (Digital Print Order Format)

Format koji se koristi za snimanje informacija potrebnih za automatski ispis slika snimljenih digitalnim fotoaparatom u fotolaboratoriju ili na kućnom pisaču. Ovaj pisač podržava DPOF ispis i može automatski ispisati prethodno podešen broj kopija slika s DPOF podešenjem.

Exif 2.21 (Exif Print)

Exif (Exchangeable image file format for digital cameras) Print je globalni standard za ispis digitalnih fotografija. Digitalni fotoaparati koji podržavaju Exif Print pohranjuju podatke vezane uz uvjete snimanja pri snimanju svake fotografije. Pisač upotrebljava Exif Print podatke pohranjene u svaku slikovnu datoteku kako bi se osiguralo da rezultati ispisa što bolje odgovaraju originalnoj snimci*¹.

*1 Ako je uključena opcija "Auto Fine Print 3" i slika (JPEG datoteka) je snimljena pomoću Exif Print (Exif 2.21) kompatibilnog digitalnog fotoaparata, slika se automatski prilagođuje na najbolju kvalitetu i ispisa.

HDMI (High-Definition Multimedia Interface)

HDMI je sučelje za prijenos digitalnih video/audio signala preko jednog kabela bez kompresije i konverzije. Možete uživati u visokoj kvaliteti slike i zvuka.

Napomena: Pisač ne podržava audio izlaz.

"Memory Stick"/CompactFlash kartica/SD Card/xD-Picture Card

Kompaktan, lagan i prenosiv medij za pohranu. Za detalje pogledajte str. 80 do 82.

PictBridge

Standard kojeg je definirala Camera & Imaging Products Association koji omogućuje izravno spajanje PictBridge kompatibilnog digitalnog fotoaparata s pisačem bez posredovanja računala. Tako je omogućeno izravan ispis slika na licu mjesta.

Thumbnails

Minijaturene slike za pregled izvornih fotografija pohranjenih u slikovnim datotekama snimljenim digitalnim fotoaparatom. Pisač ih koristi u listi slika.

